

Reģistrējiet savu produktu un
saņemiet atbalstu
www.philips.com/welcome

Kabatas radio **AE 1850**

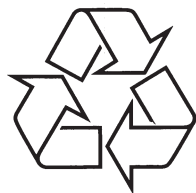

Tiecieties ar Philips Internetā
<http://www.philips.com>

Lietošanas instrukcija

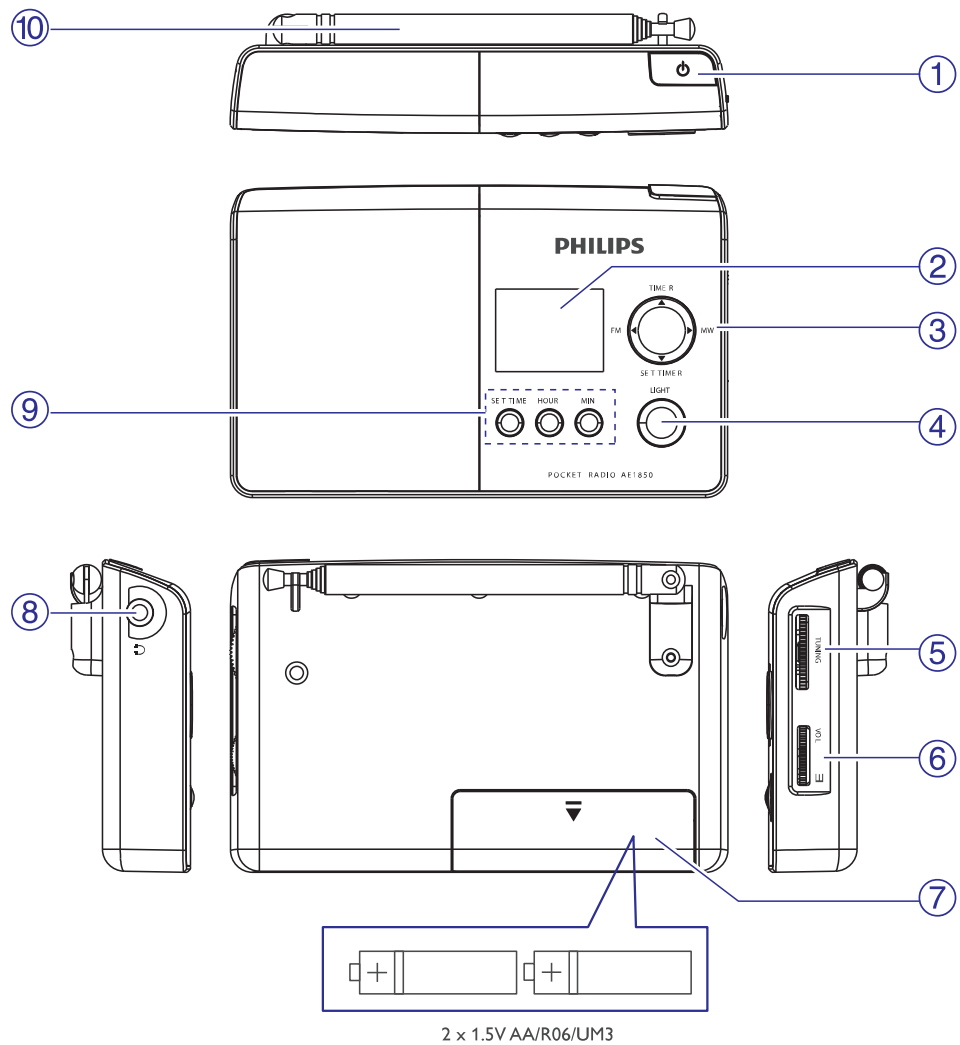



PIEZĪMĒM

VADĪBAS

Apsveicam ar Jūsu pirkumu un laipni lūgti Philips!

Lai pilnībā izmantotu Philips piedāvāto atbalstu, reģistrējiet precī www.philips.com/welcome.

Vadības

1.  – ieslēdz sistēmu vai pārslēdz to gaidīšanas režīmā.
2. **Displejs**
 - parāda pulksteņa/modinātāja laiku un ierīces statusu.
3. **TIMER** – aktivizē/izslēdz taimerī.
FM/MW – izvēlas frekvences diapazonu: FM vai MW
SET TIMER – iestata taimerī.
4. **LIGHT**
 - regulē displeja spilgtumu.
5. **TUNING**
 - uzregulē radio stacijas.
6. **VOL**  – regulē skaļumu.
7. **Baterijas nodalījums**
8.  – 3.5 mm stereo austiņu kontakts.
9. **SET TIME** – iestata pulksteņa laiku.
hour – regulē stundas pulksteņa/modinātāja laikam.
MIN – regulē minūtes pulksteņa/modinātāja laikam.
10. **Teleskopiskā antena**
 - uzlabo FM uztveršanu.

STRĀVAS PADEVE

Baterijas (nav iekļautas komplektā)

Atveriet bateriju nodalījumu un ievietojiet divas AA, R06 vai UM3 tipa sārnu baterijas, kā norādīts bateriju nodalījumā.

- Nepareiza bateriju lietošana var izraisīt elektrolīta noplūdi un izraisīt nodalījuma koroziju vai bateriju sairšanu.
- Nelietojiet vienlaicīgi dažāda tipa baterijas: piem., sārnu ar oglekļa. Lietojiet tikai viena tipa baterijas.
- Ievietojot jaunas baterijas, nemēģiniet lietot vienlaicīgi vecas un jaunas baterijas.
- Izņemiet baterijas, ja ierīce netiks lietota ilgu laiku.

Baterijas satur ķīmiskas vielas, tādēļ tās jāizmet pareizi.

Šī ierīce atbilst Eiropas Savienības radio mijiedarbības prasībām.

VISPĀRĒJA INFORMĀCIJA



Antenas

- FM, izstiepiet, nolieciet un pagrieziet teleskopisko antenu, lai iegūtu labāko uztveršanu. Samaziniet tās garumu, ja signāls ir pārāk spēcīgs.
- MW, ierīce lieto iebūvēto antenu. Regulējiet šo antenu, griežot visu ierīci.

Austiņu pievienošana

- Austiņas var pievienot austiņu kontaktam.
→ Skatīruņi tiks izslēgti.

RADIO UZTVERŠANA

1. Spiediet taustiņu , lai ieslēgtu radio.
2. Spiediet **FM/MW**, lai izvēlētos vajadzīgo uztveršanas diapazonu.
3. Izvēlieties radio staciju, griežot vadību **TUNING**.
4. Regulējiet skaļumu ar vadību **VOL** .
5. Lai izslēgtu radio, spiediet taustiņu .

PIEZĪMĒM

INFORMĀCIJA PAR DABAS AIZSARDZĪBU

Viss liekais iepakojums ir noņemts. Mēs esam centušies izveidot iepakojumu viegli sadalāmu trīs materiālos: kartons, putuplasts un plastmasa.

Jūsu ierīce sastāv no materiāliem, ko var pārstrādāt un lietot atkārtoti, ja izjaukšanu veicis specializējies uzņēmums. Apziniet vietējos noteikumus par iepakojuma materiālu, tukšo bateriju un vecā aprīkojuma izmešanu.

VECĀS IERĪCES IZMEŠANA

Jūsu prece ir veidota un ražota, izmantojot augstas kvalitātes materiālus un komponentes, ko var pārstrādāt un lietot atkārtoti.

Ja precei ir pievienots pārsvītrotās rīteņotās miskastes simbols, tas nozīmē, ka prece atbilst Eiropas Direktīvai 2002/96/EC.

Apziniet vietējos noteikumus par elektrisku un elektronisku preču atsevišķu savākšanu.

Rīkojieties saskaņā ar vietējiem noteikumiem un neizmetiet vecās preces ar sadzīves atkritumiem. Pareiza vecās preces izmešana palīdz novērst potenciālas negatīvas sekas apkārtējai videi un cilvēku veselībai.



PULKSTEŅA/TAIMERA IESTATĪŠANA

1. Gaidīšanas režīmā nospiediet un turiet taustiņu **SET TIME/SET TIMER**.
2. Atkārtoti spiediet taustiņu **HOUR** vai **MIN**, vai nospiediet un turiet taustiņu **HOUR** vai **MIN**, lai regulētu stundas vai minūtes.
3. Atlaidiet visus taustiņus **SET TIME/SET TIMER** un **HOUR** vai **MIN**, kad noregulēts vajadzīgais rādījums.
→ Iestatītais pulksteņa laiks tiks parādīts displejā un sāks skaitīt laiku.

Taimera aktivizācija/izslēgšana

- Vienu vai vairākas reizes spiediet taustiņu **TIMER**, lai aktivizētu/izslēgtu taimeru.
→ Radio automātiski ieslēgsies iestatītajā laikā, ja taimeris būs aktivizēts.

DISPLEJA SPILGTUMA REGULĒŠANA

- Lai mainītu displeja spilgtumu, spiediet taustiņu **LIGHT**.

DROŠĪBA UN APKOPE

- Nepakļaujiet ierīci un baterijas mitrumam, lietum, smiltim vai pārmērīgam karstumam, ko izraisa sildīšanas aprīkojums vai tieša saules gaisma.
- Ierīci nedrīkst pakļaut pilieniņiem vai šļakstiem.
- Lai tīrītu ierīci, lietojiet sausu lupatu. Nelietojiet tīrīšanas līdzekļus, kas satur alkoholu, amonjaku, benzīnu vai abrazīvus, jo tie var bojāt korpusu.
- Baterijas nedrīkst pakļaut pārmērīgam karstumam kā saules gaismai, ugunij vai tamlīdzīgam.

TRAUCĒJUMU NOVĒRŠANA

Ja rodas kļūda, pārbaudiet sekojošus punktus, pirms vest ierīci labot.

Ja nav iespējams novērst radušos problēmu, sekojot šiem padomiem, sazinieties ar ierīces pārdevēju vai servisa centru.

BRĪDINĀJUMS: Neatveriet ierīci, jo pastāv elektriskā šoka risks. Nekādā gadījumā nemēģiniet labot ierīci pašu spēkiem, jo šāda rīcība anulēs garantiju.

Problēma

- Iespējamais cēlonis.
- Risinājums

Nav skaņas/ierīce neieslēdzas

- Skaļums nav noregulēts.
- Regulējiet skaļumu.
- Baterijas tukšas/nepareizi ievietotas.
- Ievietojiet (jaunas) baterijas pareizi.
- Ierīcei pievienotas austiņas.
- Atvienojiet austiņas.

Slikta radio uztveršana

- Vājš radio signāls.
- FM, izstiepiet, nolieciet un pagrieziet teleskopisko antenu, lai iegūtu labāko uztveršanu. Samaziniet tās garumu, ja signāls ir pārāk spēcīgs.
- MW, ierīce lieto iebūvēto antenu. Regulējiet šo antenu, griežot visu ierīci.

DZIRDES DROŠĪBA

Klausieties vidējā skaļumā

- Austiņu lietošana lielā skaļumā var bojāt Jūsu dzirdi. Šī prece var veidot skaņas decibelu diapazonos, kas var radīt dzirdes zudumus normāliem cilvēkiem, pat ja pakļauti mazāk kā minūti. Augstākie decibelu diapazoni ir paredzēti tiem, kam jau var būt dzirdes traucējumi.
- Skaņa var būt maldinoša. Pēc laika Jūsu dzirdes “komforta līmenis” adaptējas augstākajiem skaņas līmeņiem. Tādēļ pēc ilgākas klausīšanās, kas izklausās “normāli”, var patiesībā būt skaļi un bojājoši Jūsu dzirdei. Lai nodrošinātu pret to, iestatiet Jūsu skaļumu drošā līmenī, pirms Jūsu dzirde adaptējas, un atstājiet to šādā līmenī.

Lai izveidotu drošu skaļuma līmeni:

- Iestatiet skaļumu zemā līmenī.
- Lēni palieliniet skaņu, līdz Jūs dzirdat to komfortabli un skaidri, bez traucējumiem.

Klausieties saprātīgus laika periodus:

- Paildzināta pakļaušana skaņai, pat normālā “drošā” skaļumā, arī var izraisīt dzirdes zudumu.
- Noteikti lietojiet Jūsu aprīkojumu saprātīgi un ņemiet pietiekamus pārtraukumus.

Noteikti ievērojiet sekojošas vadlīnijas, lietojot Jūsu austiņas:

- Klausieties saprātīgā skaļumā saprātīgus laika periodus.
- Esiet uzmanīgi, neregulējiet skaļumu, kad Jūsu dzirde adaptējas.
- Negrieziet skaļumu tik skaļi, ka nedzirdat, kas notiek ap jums.
- Potenciāli bīstamās situācijās, ievērojiet piesardzību vai īslaicīgi pārtrauciet lietošanu.
- Nelietojiet austiņas, vadot transportlīdzekli. Šāda rīcība var izraisīt satiksmes negadījumu un ir nelegāli daudzās valstīs.