



PHILIPS
AC3829



EN	User manual	1
BG	Ръководство за потребителя	23
CS	Příručka pro uživatele	48
HU	Felhasználói kézikönyv	69
KK	Қолданушының нұсқасы	92

PL	Instrukcja obsługi	113
RO	Manual de utilizare	137
RU	Руководство пользователя	160
SK	Príručka uživateľa	185
UK	Посібник користувача	208

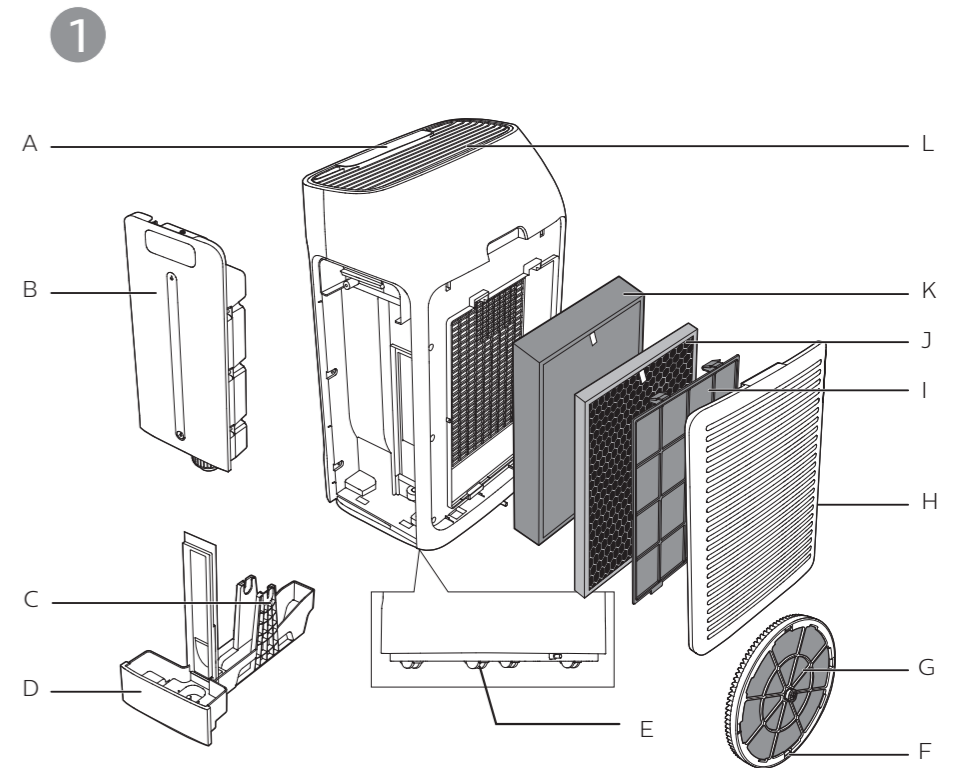

2

Control buttons



Display panel



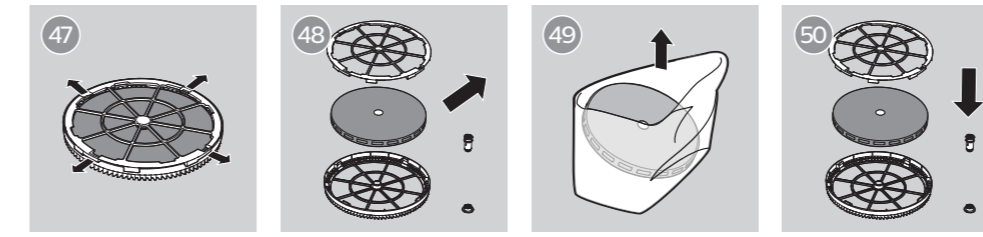
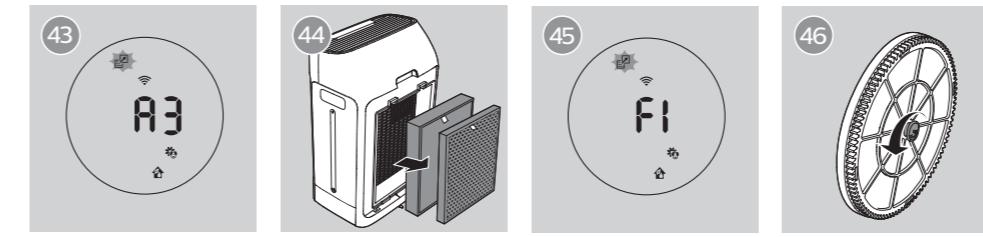
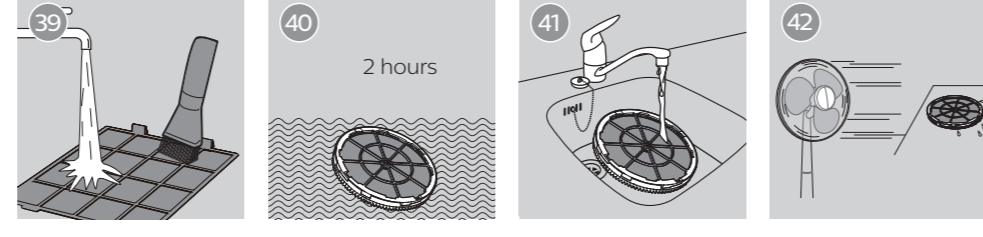
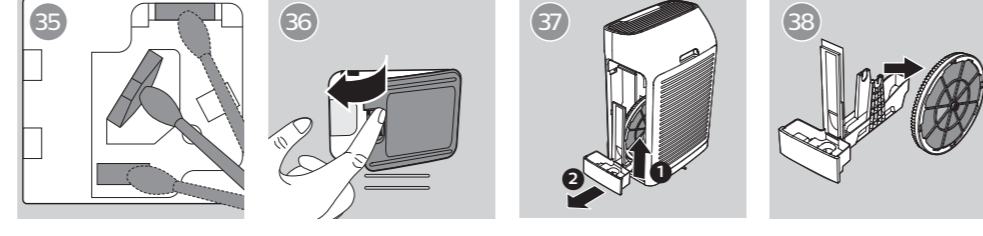
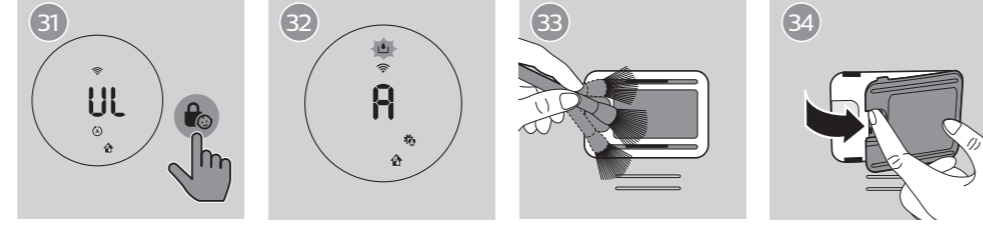
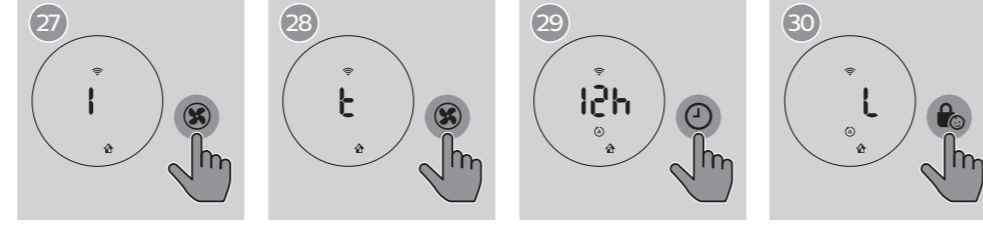
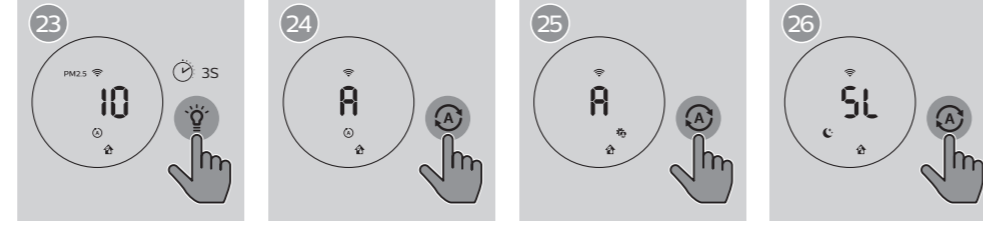
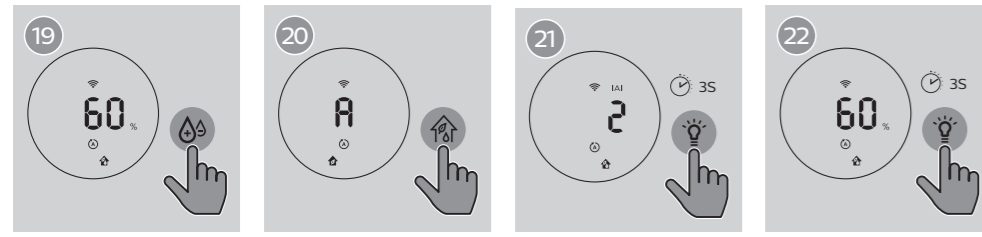
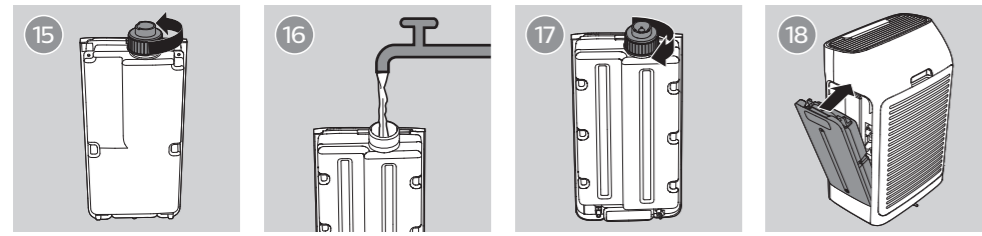
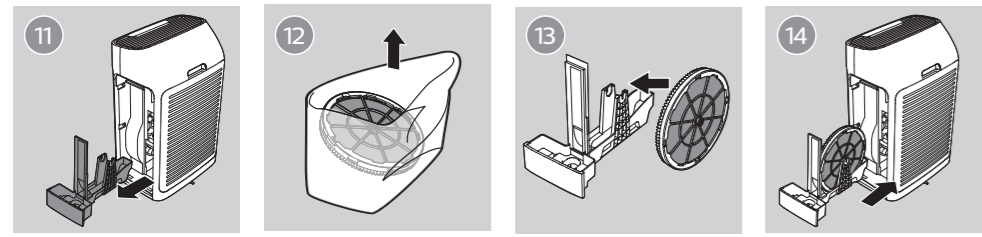
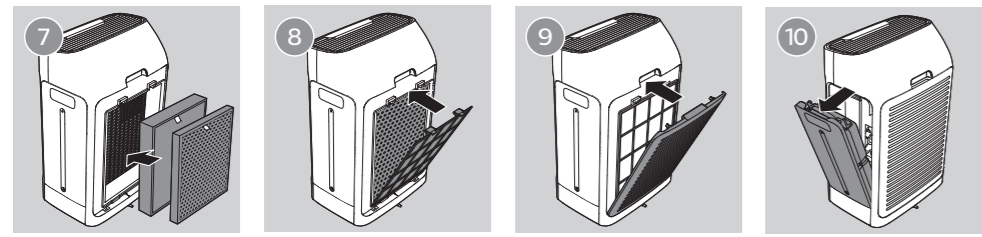
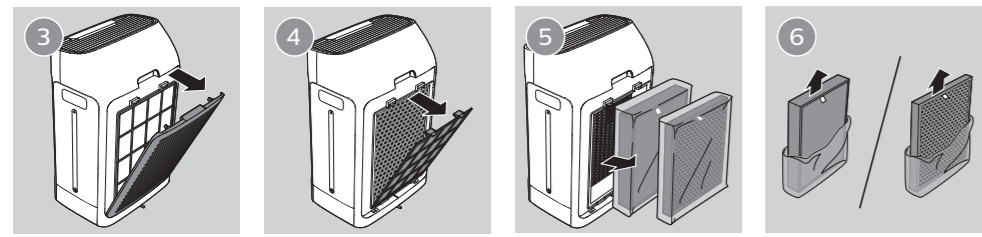

Contents

1 Important	2	5 Cleaning	12
Safety	2	Cleaning schedule	12
		Cleaning the body of the appliance	13
2 Your air purifier	5	Cleaning the air quality sensor	13
Product overview (fig. ①)	6	Cleaning the water tank, water tray and NanoCloud rotary humidification wick	13
Controls overview (fig. ②)	6	Cleaning the pre-filter	14
		Descaling the NanoCloud rotary humidification wick	14
3 Get started	7		
Installing the NanoProtect filter	7	6 Replace the filter and wick	15
Preparing for humidification	7	Understanding the healthy air protect lock	15
Wi-Fi connection	8	Replacing the NanoProtect filter	15
		Replacing the NanoCloud rotary humidification wick	16
4 Use the appliance	9		
Understanding the air quality light	9	7 Troubleshooting	18
Switching on and off	9		
Setting the humidity level	9	8 Guarantee and service	21
Switching the operation mode	10	Order parts or accessories	21
Using the light on/off function	10		
Switching the display mode	10	9 Notices	21
Changing the Auto mode setting	11	Electromagnetic fields (EMF)	21
Changing the fan speed	11	Recycling	22
Setting the timer	11	Notice	22
Setting the child lock	12	Simplified EU declaration of conformity	22
Water level	12		

1 Important

Safety

Read this user manual carefully before you use the appliance, and save it for future reference.

Danger

- Do not let water or any other liquid or flammable detergent enter the appliance to avoid electric shock and/or a fire hazard.
- Do not clean the appliance with water, any other liquid, or a (flammable) detergent to avoid electric shock and/or a fire hazard.
- Do not spray any flammable materials such as insecticides or fragrance around the appliance.
- The water in the water tank is not suitable for drinking. Do not drink this water and do not use it to feed animals or to water plants. When you empty the water tank, pour the water down the drain.

Warning

- Check if the voltage indicated on the side of the appliance corresponds to the local power voltage before you connect the appliance.
- If the power cord is damaged, you must have it replaced by Philips, a service center authorized by Philips, or similarly qualified persons in order to avoid a hazard.
- Do not use the appliance if the plug, the power cord, or the appliance itself is damaged.
- This appliance can be used by children aged from 8 years and above and persons with reduced physical, sensory or mental capabilities or lack of experience and knowledge if they have been given supervision or instruction concerning use of the appliance in a safe way and understand the hazards involved.

- Cleaning and user maintenance shall not be made by children without supervision.
- Children should be supervised to ensure that they do not play with the appliance.
- Do not block the air inlet and outlet, e.g. by placing items on the air outlet or in front of the air inlet.
- Standard WiFi interface based on 802.11b/g/n at 2.4 GHz with a maximum output power of 31.62 mW EIRP.
- Always place and use the appliance on a dry, stable, level, and horizontal surface.
- Leave at least 20cm free space behind and on both sides of the appliance and leave at least 30cm free space above the appliance.
- Do not place anything on top of the appliance.
- Do not place the appliance directly below an air conditioner to prevent condensation from dripping onto the appliance.

Caution

- This appliance is not a substitute for proper ventilation, regular vacuum cleaning, or use of an extractor hood or fan while cooking.
- If the power socket used to power the appliance has poor connections, the plug of the appliance becomes hot. Make sure that you plug the appliance into a properly connected power socket.
- Make sure all filters are properly installed before you switch on the appliance.
- Only use the original Philips filters specially intended for this appliance. Do not use any other filters.
- Avoid knocking against the appliance (the air inlet and outlet in particular) with hard objects.

- Do not insert your fingers or objects into the air outlet or the air inlet to prevent physical injury or malfunctioning of the appliance.
- Do not use this appliance when you have used indoor smoke-type insect repellents or in places with oily residues, burning incense, or chemical fumes.
- Do not use the appliance near gas appliances, heating devices or fireplaces.
- Always unplug the appliance after use and before filling water, cleaning, or carrying out other maintenance.
- Do not use the appliance in a room with major temperature changes.
- To prevent interference, place the appliance at least 2m away from electrical appliances that use airborne radio waves such as TVs, radios, and radio-controlled clocks.
- When the appliance is not used for a long time, bacteria may grow on the filters. Check the filters after a long period of disuse. If the filters are very dirty, replace them (see the chapter "Replace the filter and wick").
- The appliance is only intended for household use under normal operating conditions.
- Do not use the appliance in wet surroundings or in surroundings with high ambient temperatures, such as the bathroom, toilet, or kitchen.
- The appliance does not remove carbon monoxide (CO) or radon (Rn). It cannot be used a safety device in case of accidents with combustion processes and hazardous chemicals.
- Only fill the water tank with cold tap water. Do not use ground water or hot water.

- Do not put any substance other than water in the water tank. Do not put fragrance in the water tank.
- If you do not use the humidification function for a long time, clean the water tank and NanoCloud rotary humidification wick tray, and air dry the NanoCloud rotary humidification wick.
- If you need to move the appliance, disconnect the appliance from the power supply first. Then empty or remove the water tank and water tray. Carry the appliance horizontally by the handles on both sides of the appliance.
- Unplug the appliance during filling and cleaning.

2 Your air purifier

Congratulations on your purchase, and welcome to Philips!

To fully benefit from the support that Philips offers, register your product at www.Philips.com/welcome.

The Philips air purifier brings fresh, humidified air to your house for the health of your family. It offers you advanced evaporation system with NanoCloud technology, using a special humidification filter which adds H₂O molecules to the dry air, and produces healthy humid air without formation of water mist. Its humidification filter retains bacteria, calcium and other particles from the water. It delivers only pure humidified air in your home. No more dry air in the winter season or from the air conditioning.









Read this user manual carefully before you use the appliance, and save it for future reference.

Product overview (fig. ①)









- A Control panel
- B Water tank
- C Wick support
- D Water tray
- E Omni wheels
- F Wick wheel
- G NanoCloud rotary humidification wick (FY3435)
- H Back side cover
- I Pre-filter
- J NanoProtect filter Active Carbon (FY2420)
- K NanoProtect filter Series 3 (FY2422)
- L Air outlet

Controls overview (fig. ②)

Control buttons

-  Power on/off button
-  Child lock button
-  Auto mode button
-  Fan speed button
-  Humidity setting button
-  Light dimming button
-  2-in-1 mode on/off button
-  Timer/Reset button

Display panel:

-  Sleep mode
-  Auto mode
-  Allergen mode
-  Purification ONLY mode
-  2-in-1 mode
-  Filter replacement alert
-  Water refill alert
-  Pre-filter and wick cleaning alert
- PM2.5 PM2.5 display
- IAI Indoor Allergen Index display
-  WiFi indicator

3 Get started

Installing the NanoProtect filter

The appliance comes with the NanoProtect filter fitted inside. Remove the packaging of the filter before using the appliance place it back into the appliance described as follows:

Note

- Make sure that the side with the tag is pointing towards you.

- 1 Pull the top part of the back panel towards you to release it from the appliance (fig. ③).
- 2 Press the two clips down and pull the pre-filter towards you (fig. ④).
- 3 Remove the NanoProtect filter from the appliance (fig. ⑤).
- 4 Remove all packaging materials of the NanoProtect filter (fig. ⑥).
- 5 Place the NanoProtect filter back into the appliance (fig. ⑦).
- 6 Put the pre-filter back into the appliance, mount the pre-filter onto the bottom of the appliance first, and then push the clips on the top of pre-filter against the appliance (fig. ⑧).
- 7 To reattach the back cover, mount the panel onto the bottom of the appliance first, and then push the top of the panel against the appliance (fig. ⑨).

Preparing for humidification

- 1 Pull out the water tank (fig. ⑩).
- 2 Lift the water tray upwards and pull it out horizontally (fig. ⑪).
- 3 Remove all packaging material of the NanoCloud rotary humidification wick (fig. ⑫).

Note

- The humidification wick has been assembled on the wick wheel upon purchase.

- 4 Place the wick wheel on the wick support (fig. ⑬).





Note

- When placing the wick wheel on the wick support, make sure that the projections on the wick wheel falls into the corresponding grooves.

- 5 Place the water tray back into the appliance (fig. ⑭).
- 6 Turn the top cap of the water tank anti-clockwise to unscrew it (fig. ⑮).
- 7 Fill the water tank with cold tap water (fig. ⑯).
- 8 Turn the top cap clockwise to tightly lock it onto the water tank (fig. ⑰).
- 9 Place the water tank back into the appliance (fig. ⑱).

Wi-Fi connection

Setting up the Wi-Fi connection for the first time





- 1 Download and install the Philips "Clean Home+" app from the **App Store** or **Google Play**.

- 2 Put the plug of the air purifier in the power socket and touch  to turn on the air purifier.
↳ The Wi-Fi indicator  blinks orange for the first time.
- 3 Make sure that your smartphone or tablet is successfully connected to your Wi-Fi network.
- 4 Launch the "Clean Home+" app and click on "Connect a New Device" or press the "+" button on the top of the screen. Follow the onscreen instructions to connect the air purifier to your network.
- 5 After the successful pairing and connection, the Wi-Fi indicator  will light up white. If pairing is not successful, consult the troubleshooting section, or the help section in the "Clean Home+" App for extensive and up-to-date troubleshooting tips.

Note

- This instruction is only valid when the air purifier is being set up for the first time. If the network has changed or the setup needs to be performed again, consult section "Reset the Wi-Fi connection" on page 8.
- If you want to connect more than one air purifier to your smartphone or tablet, you have to do this one by one. Complete the set up of one air purifier before you turn on the other air purifier.
- Make sure that the distance between your smartphone or tablet and the air purifier is less than 10 m without any obstructions.
- This App supports the latest versions of Android and iOS. Please check www.philips.com/cleanhome for the latest update of supported operating systems and devices.

Reset the Wi-Fi connection

Note

- This applies when the default network to which your purifier is connected has changed.
 - Reset the Wi-Fi connection when your default network has changed.
- 1 Put the plug of the air purifier in the power socket and touch  to turn on the air purifier.
 - 2 Touch  and  simultaneously for 3 seconds until you hear a beep.
↳ The air purifier goes to pairing mode.
↳ The Wi-Fi indicator  blinks orange.
 - 3 Follow the steps 4-5 in "Setting up the Wi-Fi connection for the first time" section.



4 Use the appliance

Understanding the air quality light

PM2.5 level	Air quality light color	Air quality level
≤12	Blue	Good
13-35	Blue-Purple	Fair
36-55	Purple-Red	Poor
>55	Red	Very poor

The air quality light automatically goes on when the appliance is switched on, and lights up all colors in sequence. In a short time the air quality sensors select the color that corresponds to the ambient air quality.

Switching on and off

- 1 Put the plug in the power socket.
 - ↳ The appliance beeps.
- 2 Touch  to switch on the appliance.
 - ↳ The appliance operates under the 2-in-1 mode by default with  displayed on the screen.
 - ↳ When the appliance is warming up, "----" displays on the screen. After measuring the particulate matter only in the air, the appliance shows the PM2.5 level and operates in the auto mode by default.
 - ↳ After measuring the air quality for approximately 30 seconds, the air quality sensor automatically selects the appropriate air quality light color.

- 3 Touch and hold  for 3 seconds to switch off the appliance.

Note

- After the appliance is switched off by the on/off button , if the plug is still in the power socket, the appliance will operate under the previous settings when it is switched on again.

Setting the humidity level



- 1 Touch the humidity button  repeatedly to set the desired air humidity to 40%, 50%, 60% or " - - " (fig. 19).

Note

- When the humidity level " - - " is chosen, the appliance will keep humidifying the room until the ambient humidity level reaches 70%RH.
- When the target humidity level is reached, the wick wheel will stop rotating. It will start rotating again when the humidity drops below the target level.
- If you want to increase the humidity level quickly, you can select a higher fan speed.



Switching the operation mode

The appliance has two operation modes, the purification ONLY mode and the 2-in-1 mode.

- Touch the mode selection button  repeatedly to switch between the purification ONLY mode and the 2-in-1 mode (fig. 20).
 - ↳  displays on the screen when the appliance operates in the purification ONLY mode.
 - ↳  displays on the screen when the appliance operates in the 2-in-1 mode.

Using the light on/off function

With the light dimming button, you can switch on or off the air quality light, the display screen and the function indicator if desired.

- 1 Touch the light dimming button  once, the air quality light will be dimmed.
- 2 Touch the light dimming button  again, the air quality light and the display panel will be turned off.
- 3 Touch the light dimming button  for the third time, all lights will be on again.

Switching the display mode

The appliance has three display modes, PM2.5 display, IAI display and humidity level display.

PM2.5



AeraSense sensing technology accurately detects and quickly respond to even the slightest particle change in the air. It provides you with reassurance with real-time PM2.5 feedback.

IAI

The professional-grade **AeraSense** sensor detects the level of indoor air allergen and with numerical feedback from 1 to 12 the potential risk level of indoor air allergens can be displayed. 1 indicates best air quality.

Note

- The appliance operates in PM2.5 display mode by default.

- 1 Touch and hold  for 3 seconds to switch to IAI display (fig. 21).
 - ↳ IAI indicator and the actual IAI level display on the screen.
- 2 Touch and hold  for 3 seconds twice to switch to humidity level display (fig. 22).
- 3 Touch and hold  for 3 seconds to switch to PM2.5 display (fig. 23).
 - ↳ PM2.5 indicator and the actual PM2.5 level display on the screen.

Changing the Auto mode setting

You can choose the auto mode (A), the Allergen mode (A) and the sleep mode (SL).

Auto mode

In Auto mode, the appliance selects the fan speed in accordance with the ambient air humidity and air quality.

- Touch the fan speed button (A) to select Auto mode (fig. 24).
 - ↳ Auto (A) and (A) display on the screen.
 - ↳ The appliance operates in Auto mode by default.

Allergen mode

The extra-sensitive Allergen mode is designed to react to even a small change in allergen levels in the surrounding air.

- Touch the Auto mode button (A) to select the Allergen mode (fig. 25).
 - ↳ Auto (A) and A display on the screen.

Sleep (SL)

In Sleep mode, the air purifier operates quietly on a very low speed.

- Touch the Auto mode button (A) select the Sleep mode (SL).
 - ↳ Sleep (SL) and C display on the screen (fig. 26).



Note

- If no buttons are touched after one minute, all lights will go off except C.
- You can turn on the lights by touching any buttons.

Changing the fan speed

There are several fan speeds available.

Manual

- Touch the fan speed button (X) repeatedly to select the desired fan speed (1, 2 or 3) (fig. 27).

Turbo (t)

In Turbo mode, the air purifier operates on the highest speed.





- Touch the fan speed button (X) to select the Turbo mode (t) (fig. 28).

Setting the timer

With the timer, you can let the appliance operate for a set number of hours. When the set time has elapsed, the appliance will automatically switch off.

- Touch the Timer/Reset button (D) repeatedly to choose the number of hours you want the appliance to operate (fig. 29).
 - ↳ The timer is available from 1 to 12 hours.
- To deactivate the timer function, touch the Timer/Reset button (D) repeatedly until "---" displays on the screen.

Setting the child lock

- 1 Touch and hold the child lock button  for 3 seconds to activate child lock (fig. 30).
 - ↳  displays on the screen for 3 seconds.
 - ↳ When the child lock is on, all the other buttons are not responsive.
- 2 Touch and hold the child lock button  for 3 seconds again to deactivate child lock (fig. 31).
 - ↳  displays on the screen for 3 seconds.

Water level

The water level in the water tank is visible through the water level window on the water tank.

When there is not enough water in the water tank, the water refill light  flashes to indicate that you have to refill the water tank (fig. 32).

Note

- When there is no water in the water tank, the wick wheel will stop rotating. When the water tank is refilled with water, the wick wheel will start rotating again.

5 Cleaning

Note

- Always unplug the appliance before cleaning.
- Never immerse the appliance in water or any other liquid.
- Never use abrasive, aggressive, or flammable cleaning agents such as bleach or alcohol to clean any part of the appliance.
- Only the pre-filter and NanoCloud rotary humidification wick are washable. The NanoProtect filter is not washable nor vacuum cleanable.

Cleaning schedule

Frequency	Cleaning method
When necessary	Wipe the surface of the appliance with a soft dry cloth.
Every week	Rinse the water tank, the water tray and the NanoCloud rotary humidification wick.
When the cleaning icon  lights up and FO displays on the screen.	Clean the pre-filter.
	Descal the NanoCloud rotary humidification wick with the water and white vinegar (5% acetic acid) or water and citric acid.

Cleaning the body of the appliance

Regularly clean the inside and outside of the appliance to prevent dust from collecting.

- 1 Wipe away dust with a soft dry cloth from the body of the appliance.
- 2 Clean the air outlet with a soft dry cloth.

Cleaning the air quality sensor

Clean the air quality sensor every 2 months for optimal functioning of the purifier. Clean them more frequently if you use the purifier in a dusty environment.

Note

- When the humidity level in the room is very high, it is possible that condensation develops on the air quality sensor. As a result, the air quality light may indicate that the air quality is bad even though it is good. In this case you have to clean the air quality sensor or use one of the manual speed settings.

- 1 Clean the air quality sensor inlet and outlet with a soft brush (fig. 33).
- 2 Open the air quality sensor cover (fig. 34).
- 3 Clean the air quality sensor, the dust inlet and the dust outlet with a lightly moistened cotton swab (fig. 35).
- 4 Dry them with a dry cotton swab.
- 5 Reattach the air quality sensor cover (fig. 36).

Cleaning the water tank, water tray and NanoCloud rotary humidification wick

Note

- Cleaning the water tank, water tray and NanoCloud rotary humidification wick every week to keep them hygienic.

- 1 Pull out the water tank (fig. 10).
- 2 Lift the water tray upwards and pull it out horizontally (fig. 37).
- 3 Take the wick wheel off the wick support (fig. 38).
- 4 Rinse the water tank, water tray and NanoCloud rotary humidification wick under a running tap.

Note

- Do not take the NanoCloud rotary humidification wick off the wheel during cleaning.
- Do not scrub the NanoCloud rotary humidification wick or place it under direct sunlight.
- If necessary, use a mild detergent to clean the water tank and water tray. In this case, rinse the water tank and water tray thoroughly.

- 5 Wipe the outside of the water tank and water tray dry.
- 6 Place the wick wheel on the wick support (fig. 13).

Note

- When placing the wick wheel on the wick support, make sure that the projections on the wick wheel falls into the corresponding grooves.

- 7 Place the water tray back into the appliance (fig. 14).
- 8 Place the water tank back into the appliance (fig. 18).

Cleaning the pre-filter

Note

- If the pre-filter is damaged, worn or broken, do not use. Visit www.philips.com/support or contact the Consumer Care Center in your country.

Filter alert light status	Follow this
F0 displays on the screen and wick& pre-filter cleaning alert  goes on	Clean the pre-filter

- 1 Pull the top part of the back panel towards you to release it from the appliance (fig. 3).
- 2 To remove the pre-filter, press the two clips down and pull the filter towards you (fig. 4).
- 3 Wash the pre-filter under a running tap. If the pre-filter is very dirty, use a soft brush to brush away the dust (fig. 39).
- 4 Air dry the pre-filter.

Note

- Make sure that the pre-filter is completely dry. If it is still wet, bacteria may multiply in it and shorten the lifetime of the pre-filter.

- 5 After the pre-filter is completely dry, place it back into the back panel (fig. 8).
- 6 Touch and hold  for 3 seconds to reset the pre-filter cleaning time.

Descaling the NanoCloud rotary humidification wick

Filter alert light status	Follow this
F0 displays on the screen and wick& pre-filter cleaning alert  goes on	Descal the NanoCloud rotary humidification wick

- 1 Pull out the water tank (fig. 10).
- 2 Lift the water tray upwards and pull it out horizontally (fig. 11).
- 3 Take the wick wheel off the wick support (fig. 38).
- 4 Soak the NanoCloud rotary humidification wick in cleansing agent (e.g diluted white vinegar, Citric acid solution) for two hours (fig. 40).

Note

- Please use mid or acid cleanser
- White vinegar (5% acetic acid) mix with equal amount of water
- 4g citric acid with 4L water
- If there are white deposits (limescale) on the filter, make sure that the side with the white deposits is immersed in the water.
- Do not take the NanoCloud rotary humidification wick off the wheel during descaling.

5 Rinse the NanoCloud rotary humidification wick under the tap to rinse away vinegar or citric acid residues. During rinsing, turn the wick so that both front and back are rinsed (fig. 41).

6 Air dry the NanoCloud rotary humidification wick (fig. 42).

Note

- Do not put the NanoCloud rotary humidification wick under direct sunlight.

7 Touch and hold  for 3 seconds to reset the NanoCloud rotary humidification wick cleaning time.

6 Replace the filter and wick

Understanding the healthy air protect lock

This appliance is equipped with the healthy air protect lock to make sure that the Nano protect filter and the humidification wick are in optimal condition when the appliance is operating. When the Nano protect filter and the humidification wick are almost expired, the replacement light  flashes and the filter code displays on the screen (see **Filter alert chart**). If you do not replace the filter and wick in time, the appliance will stop operating and get locked.

Replacing the NanoProtect filter

Note

- The air purification filters are not washable nor vacuum cleanable.
- Always turn off the air purifier and unplug from the electrical outlet before replacing the filters.

Filter alert chart

Filter alert light status	Follow this
A3 displays on the screen	Replace NanoProtect filter HEPA Series 3 (FY2422)
C7 displays on the screen	Replace the NanoProtect filter Active Carbon (FY2420)
A3 and C7 display alternately on the screen	Replace both filters

Replace the NanoProtect filter when  flashes on the screen (fig. 43).

- 1 Remove the used NanoProtect filter from the appliance (fig. 44).

Note

- Do not touch the pleated filter surface, or smell the filter as it has collected pollutants from the air.
- Wash your hands after disposing of the used filters.

- 2 Remove all packaging material of the new NanoProtect filter (fig. 6).
- 3 Place the new NanoProtect filter into the appliance (fig. 7).
- 4 Touch and hold  for 3 seconds to reset the NanoProtect filter lifetime counter.

Replacing the NanoCloud rotary humidification wick

Filter alert light status	Follow this
F1 is displayed and the filter replacement light  flashes on the screen. (fig. 45)	Replace the NanoCloud rotary humidification wick



- 1 Take the wick wheel off the wick support (fig. 38).
- 2 Grip the shaft screw on the other side of the wheel, rotate it anticlockwise to release the wick from the wheel (fig. 46).
- 3 Unfasten the locks on the edge of the wheel successively to disassemble the wick wheel (fig. 47).
- 4 Take the used NanoCloud rotary humidification wick out (fig. 48).
- 5 Remove all packaging material of the new NanoCloud rotary humidification wick (fig. 49).
- 6 Place the new NanoCloud rotary humidification wick in the wick wheel, and then fasten the locks on the wick wheel (fig. 50).
- 7 Place the wick wheel on the wick support (fig. 13).



 Note

- When placing the wick wheel on the wick support, make sure that the projections on the wick wheel falls into the corresponding grooves.
- 8 Place the water tray and water tank back into the appliance (fig. 14).
 - 9 Touch and hold  for 3 seconds to reset the NanoCloud rotary humidification wick lifetime counter.

7 Troubleshooting

This chapter summarizes the most common problems you could encounter with the appliance. If you are unable to solve the problem with the information below, contact the Consumer Care Center in your country.

Problem	Possible solution
<p>The appliance does not work even though it is plugged in.</p>	<ul style="list-style-type: none"> • The filter replacement light  has been flashing but you have not replaced the NanoProtect filter, and the appliance is now locked. In this case, replace the filter and reset the filter lifetime counter. • The water refill light  flashes. Make sure the water tank is properly installed and there is enough water in the water tank.
<p>The appliance does not work even though it is switched on.</p>	<ul style="list-style-type: none"> • The appliance is working but the buttons are not responsive. Check if the child lock is on.
<p>There are some white deposits on the NanoCloud rotary humidification wick.</p>	<ul style="list-style-type: none"> • The white deposits are called scale and they consist of minerals from the water. Scale on the NanoCloud rotary humidification wick affects the humidifying performance, however it does not harm your health. Follow the cleaning instructions in the user manual.
<p>No air comes out of the air outlet.</p>	<ul style="list-style-type: none"> • Plug the appliance into the power supply and switch on.
<p>The airflow that comes out of the air outlet is significantly weaker than before.</p>	<ul style="list-style-type: none"> • The pre-filter is dirty. Clean the pre-filter (see the chapter "Cleaning"). • Make sure that you have removed all packaging material of the NanoProtect filter.
<p>It takes a long time to reach the target humidity level.</p>	<ul style="list-style-type: none"> • NanoCloud technology evenly distributes invisible water vapour into your room. In dry conditions moisture from the humidifier will be absorbed by walls, furniture, and other items in your room. Ventilation of dry outside air will also increase the time it takes to reach the target humidity. To optimize humidification and purification performance, it's recommended to close doors and windows during use.

Problem	Possible solution
I do not see water vapor coming out of the appliance. Is it working?	<ul style="list-style-type: none"> When mist is very fine, it is invisible. The appliance has a NanoCloud humidification technology, which produces healthy humid air from the outlet area without formation of water mist. Therefore, you cannot see the mist.
The appliance produces a strange smell.	<ul style="list-style-type: none"> The first few times you use the appliance, it may produce a plastic smell. This is normal. However, if the appliance produces a burnt smell, contact your Philips dealer or an authorized Philips service centre. The filter may produce smell after being used for a while because of the absorption of indoor air. Remove the filter and place it where it has direct sunlight and ventilation for several hours. Re-install and try using it again. If the odor remains, please replace the filter.
The appliance is extra loud.	<ul style="list-style-type: none"> You have not removed all packaging material of the filters. Make sure that you have removed all packaging material. Change the fan speed to lower fan speed level.
The appliance still indicates that I need to replace a filter, but I already did.	<ul style="list-style-type: none"> Perhaps you did not touch and hold the Timer/Reset button  correctly. Plug in the appliance, touch  to switch on the appliance, and touch and hold the Timer/Reset button  for 3 seconds.
Error codes “E1”, “E2”, “E3” or “E4” displays on the screen.	<ul style="list-style-type: none"> The appliance has malfunctions. Contact the Consumer Care Center in your country.

Problem	Possible solution
<p>The Wi-Fi setup is not successful.</p>	<ul style="list-style-type: none"> • If the router your purifier is connected to is dual – band and currently it is not connecting to a 2.4GHz network, please switch to another band of the same router (2.4GHz) and try to pair your purifier again. 5GHz networks are not supported. • Web authentication networks are not supported. • Check if the purifier is within range of the Wi-Fi router. You can try to locate the air purifier closer to the Wi-Fi router. • Check if the network name is correct. The network name is case-sensitive. • Check if the Wi-Fi password is correct. The password is case-sensitive. • Retry the setup with the instructions in section 'Set up the Wi-Fi connection when the network has changed'. • The Wi-Fi connectivity can be interrupted by electromagnetic or other interferences. Keep the appliance away from other electronic devices that may cause interferences. • Check if the mobile device is in airplane mode. Make sure to have the airplane mode deactivated when connecting to the Wi-Fi network. • Consult the help section in the App for extensive and up-to-date troubleshooting tips.

8 Guarantee and service

If you need information or if you have a problem, please visit the Philips website at www.philips.com or contact the Philips Consumer Care Center in your country (you find its phone number in the worldwide guarantee leaflet). If there is no Consumer Care Centre in your country, go to your local Philips dealer.

Order parts or accessories

If you have to replace a part or want to purchase an additional part, go to your Philips dealer or visit www.philips.com/support.

If you have problems obtaining the parts, please contact the Philips Consumer Care Center in your country (you can find its phone number in the worldwide guarantee leaflet).

9 Notices

Electromagnetic fields (EMF)

This Philips appliance complies with all applicable standards and regulations regarding exposure to electromagnetic fields.

Compliance with EMF

Koninklijke Philips N.V. manufactures and sells many products targeted at consumers, which, like any electronic apparatus, in general have the ability to emit and receive electromagnetic signals.

One of Philips' leading Business Principles is to take all necessary health and safety measures for our products, to comply with all applicable legal requirements and to stay well within the EMF standards applicable at the time of producing the products.

Philips is committed to develop, produce and market products that cause no adverse health effects. Philips confirms that if its products are handled properly for their intended use, they are safe to use according to scientific evidence available today.

Philips plays an active role in the development of international EMF and safety standards, enabling Philips to anticipate further developments in standardization for early integration in its products.

Recycling



This symbol means that this product shall not be disposed of with normal household waste (2012/19/EU).

Follow your country's rules for the separate collection of electrical and electronic products. Correct disposal helps prevent negative consequences for the environment and human health.

Notice

App Store is a service mark of Apple Inc.
Google Play is a trademark of Google Inc.

This Philips appliance and Clean Home+ app applied multiple open source softwares. Copies of open source software license text used in this product can be derived from website- www.philips.com/cleanhome.

Simplified EU declaration of conformity

Hereby, Philips Consumer Lifestyle B.V. declares that the radio equipment type AC3829 is in compliance with Directive 2014/53/EU. The full text of the EU declaration of conformity is available at the following internet address: www.philips.com.

Съдържание

1	Важно	24		
	Безопасност	24		
2	Вашият пречиствател на въздух	28		
	Общ преглед на продукта (фиг. ①)	28		
	Общ преглед на контролите (фиг. ②)	29		
3	Първи стъпки	30		
	Монтаж на филтъра NanoProtect	30		
	Подготовка за овлажняване Wi-Fi връзка	31		
4	Използване на уреда	32		
	Разбиране на светлината за качество на въздуха	32		
	Включване и изключване	33		
	Задаване на нивото на влажността	33		
	Превключване на режима на работа	33		
	Използване на функцията за вкл./изкл. на светлината	34		
	Превключване на режима на показване	34		
	Смяна на настройката за автоматичен режим	35		
	Промяна на оборотите на вентилатора	35		
	Настройване на таймера	36		
	Настройка на заключването за деца	36		
	Ниво на водата	36		
5	Почистване	37		
	График за почистване	37		
	Почистване на корпуса на уреда	37		
	Почистване на сензора за качество на въздуха	37		
	Почистване на водния резервоар, тавичката за вода и ротационния овлажняващ фитил NanoCloud	38		
	Почистване на префилтъра	39		
	Премахване на котлен камък от ротационния овлажняващ фитил NanoCloud	39		
6	сменете филтъра и фитила	40		
	Разбиране на заключване за защита за здравословен въздух	40		
	Смяна на филтъра NanoProtect	40		
	Смяна на ротационния овлажняващ фитил NanoCloud	41		
7	Отстраняване на неизправности	43		
8	Гаранция и обслужване	46		
	Поръчка на части или принадлежности	46		
9	Бележки	46		
	Електромагнитни полета (ЕМП)	46		
	Рециклиране	47		
	Бележка	47		
	Опростена декларация за съответствие на ЕС	47		

1 Важно

Безопасност

Преди да използвате уреда, прочетете внимателно това ръководство за потребителя и го запазете за справка в бъдеще.

Опасност

- Не допускате в уреда да попадне вода или друга течност или запалим почистващ препарат, за да избегнете токов удар и/или опасност от пожар.
- Не почиствайте уреда с вода, друга течност или (запалим) почистващ препарат, за да избегнете токов удар и/или опасност от пожар.
- Не пръскайте запалими материали, като например инсектициди или аромати, около уреда.
- Водата във водния резервоар не е подходяща за пиене. Не пийте тази вода, не я давайте на животни и не я използвайте за напояване растения.

Когато изпразвате водния резервоар, изливайте водата в канализацията.

Предупреждение

- Преди да включите уреда в контакта, проверете дали напрежението, посочено на едната страна на уреда, отговаря на това на местната електрическа мрежа.
- С оглед предотвратяване на опасност, при повреда в хранващия кабел той трябва да бъде сменен от Philips, оторизиран от Philips сервиз или лица с подходяща квалификация.
- Не използвайте уреда, ако щепселът, хранващият кабел или самият уред е повреден.
- Този уред може да се използва от деца на възраст над 8 години и от лица с намалени физически възприятия, умствени недостатъци или без опит и познания, ако са инструктирани

за безопасна употреба с уреда или са под наблюдение с цел гарантиране на безопасна употреба и ако са им разяснени евентуалните опасности.

- Не позволявайте на деца да извършват почистване или поддръжка на уреда без надзор.
- Наглеждайте децата, за да сте сигурни, че не си играят с уреда.
- Не блокирайте отворите за приток на въздух и за изходящия въздух, напр. не поставяйте предмети във или пред тях.
- Стандартен Wi-Fi интерфейс на базата на 802.11b/g/n в 2,4 GHz с максимална изходна мощност от 31,62 mW EIRP.

Внимание

- Този уред не е заместител на добрата вентилация, редовното почистване с прахосмукачка или използването на аспиратор или вентилатор по време на готвене.
- Ако захранващият контакт, използван за захранване на уреда, не е свързан добре, щепселът на уреда ще се нагорещи. Уверете се, че сте включили уреда в правилно свързан електрически контакт.
- Винаги поставяйте и използвайте уреда върху суха, стабилна, равна и хоризонтална повърхност.
- Осигурете поне 20 см свободно пространство зад уреда и от двете му страни и оставете най-малко 30 см свободно пространство над уреда.
- Не поставяйте нищо върху уреда.
- Не поставяйте уреда директно под климатик, за да предотвратите кондензация от капки върху уреда.
- Уверете се, че всички филтри са правилно монтирани, преди да включите уреда.

- Използвайте само оригинални филтри на Philips, които са предназначени специално за този уред. Не използвайте никакви други филтри.
- Избягвайте удари с твърди предмети по уреда (особено по отворите за приток на въздух и за изходящия въздух).
- Не бъркайте с пръсти или предмети в отвора за изходящ въздух или отвора за приток на въздух, за да предотвратите физическо нараняване или повреда на уреда.
- Не използвайте уреда, когато сте употребили стайни препарати против насекоми на димна основа или на места с остатъци от мазнина, горящи смоли или химически изпарения.
- Не използвайте уреда в близост до газови уреди, печки или камини.
- Винаги изключвайте уреда след употреба и преди пълнене с вода или извършване на друга поддръжка.
- Не използвайте уреда в помещение с големи температурни промени.
- За предотвратяване на смущения поставяйте уреда на поне 2 м от електрически уреди, които използват ефирни радиовълни, като например телевизори, радиоприемници и часовници с радиоуправление.
- Когато уредът не се използва за дълго време, е възможно да се развият бактерии върху филтрите. Проверете филтрите след продължителен период на липса на употреба. Ако филтрите са много замърсени, сменете ги (вижте главата "Подмяна на филтъра и фитила").
- Уредът е предназначен само за домакински цели при нормални условия на експлоатация.

- Не използвайте уреда на места с висока влажност или висока околна температура, например в банята, тоалетната или кухнята.
- Уредът не отстранява въглероден окис (CO) или радон (Rn). Уредът не може да се използва като устройство за безопасност в случай на злополуки с горивни процеси и опасни химикали.
- Пълнете водния резервоар само със студена чешмяна вода. Не използвайте подпочвена или гореща вода.
- Не слагайте вещества, различни от вода, във водния резервоар. Не слагайте аромати във водния резервоар.
- Ако не използвате функцията за овлажняване за дълъг период от време, почистете водния резервоар и ротационната овлажняваща

тавичка на фитила NanoCloud и изсушете с въздух ротационния овлажняващ фитил NanoCloud.

- Ако трябва да движите уреда, изключете го първо от електрозахранването. След това изпразнете или свалете водния резервоар и тавичката за вода. Носете уреда за дръжките от двете страни на уреда в хоризонтално положение.
- Изключете уреда по време на пълнене и почистване.

2 Вашият пречиствател на въздух

Поздравяваме ви за покупката и добре дошли във Philips! За да се възползвате напълно от предлаганата от Philips поддръжка, регистрирайте продукта си на www.Philips.com/welcome. Пречиствателят на въздух на Philips внася свеж влажен въздух във вашата къща за здравето на семейството ви. Той ви предлага усъвършенствана система за изпаряване с технологията NanoCloud, като използва специален овлажняващ филтър, който добавя H₂O молекули към сухия въздух и създава здравословен влажен въздух без формиране на водна мъгла. Неговият овлажняващ филтър задържа бактерии, калций и други частици от водата. Той осигурява само чист влажен въздух в дома ви. Край на сухия въздух през зимния сезон или от климатика. Преди да използвате уреда, прочетете внимателно това ръководство за потребителя и го запазете за справка в бъдеще.

Общ преглед на продукта (фиг. ①)

- A Контролен панел
- B Воден резервоар
- C Подпора на фитила
- D Тавичка за вода
- E Omni колела
- F Колело на фитила
- G Ротационен овлажняващ филтър NanoCloud (FY3435)
- H Капак на задната страна
- I Предфилтър
- J Филтър NanoProtect с активен въглен (FY2420)
- K Филтър NanoProtect Series 3 (FY2422)
- L Изходяща въздушна струя

Общ преглед на контролите (фиг. 2)

Бутони за управление

	Бутон за вкл./изкл. на захранването
	Бутон за заключване за деца
	Бутон за автоматичен режим
	Бутон за обороти на вентилатора
	Бутон за настройка на влажността
	Бутон за затъмняване на светлината
	Бутон вкл./изкл. на режим 2 в 1
	Бутон за таймер/нулиране

Панел на дисплея:

	Спящ режим
	Автоматичен режим
	Алергенен режим
	Режим CAMO за пречистване
	Режим 2 в 1
	Предупреждение за резервен филтър
	Предупреждение за доливане на вода
	Предупреждение за почистване на предфилтър и фитил
PM2.5	Дисплей за PM 2,5
IAI	Индексно показване на алергени на закрито
	Wi-Fi индикатор

Български

3 Първи стъпки

Монтаж на филтъра NanoProtect

Уредът се доставя с филтър NanoProtect, монтиран вътре. Отстранете опаковката на филтъра, преди да използвате уреда; поставете го обратно в уреда, както е описано:

Забележка

- Уверете се, че страната с етикета е насочена към вас.

- 1 Издърпайте горната част на задния панел към себе си, за да го освободите от уреда (фиг. 3).
- 2 Натиснете двете щипки надолу и издърпайте предфилтъра към вас (фиг. 4).
- 3 Премахнете филтъра NanoProtect от уреда (фиг. 5).
- 4 Свалете всички опаковъчни материали от филтъра NanoProtect (фиг. 6).
- 5 Поставете филтъра NanoProtect обратно в уреда (фиг. 7).
- 6 Сложете предфилтъра обратно в уреда, първо, монтирайте предфилтъра върху долната част на уреда и след това натиснете щипките на горната част на предфилтъра към уреда (фиг. 8).
- 7 За да закачите обратно задния капак, първо, монтирайте панела към долната част на уреда, и след това натиснете горната част на панела срещу уреда (фиг. 9).

Подготовка за овлажняване

- 1 Извадете водния резервоар (фиг. 10).
- 2 Повдигнете тавичката за вода нагоре и я издърпайте хоризонтално (фиг. 11).
- 3 Отстранете всички опаковъчни материали от ротационния овлажняващ фитил NanoCloud (фиг. 12).

Забележка

- Овлажняващият фитил е монтиран върху колелото на фитила при покупка.

- 4 Поставете колелото на фитила на подпората за фитила (фиг. 13).

Забележка

- При поставянето на колелото на фитила върху подпората на фитила се уверете, че издатините на колелото на фитила попадат в съответните процепи.

- 5 Поставете тавичката за вода обратно в уреда (фиг. 14).
- 6 Завъртете горната капачка на водния резервоар обратно на часовниковата стрелка, за да я отвинтите (фиг. 15).
- 7 Напълнете водния резервоар със студена чешмяна вода (фиг. 16).
- 8 Завъртете горната капачка по часовниковата стрелка, за да я фиксирате плътно върху водния резервоар (фиг. 17).
- 9 Поставете водния резервоар обратно в уреда (фиг. 18).

Wi-Fi връзка

Настройка на Wi-Fi връзката за първи път

- 1 Изтеглетe и инсталирайтe Приложението "Clean Home+" на Philips от App Store или Google Play.



- 2 Поставете щепсела на пречиствателя на въздух в гнездото за захранване и докоснете , за да включите пречиствателя на въздух.
↳ Индикаторът за Wi-Fi  мига в оранжево за първи път.
- 3 Уверете се, че смартфонът или таблетът ви е успешно свързан към вашата Wi-Fi мрежа.
- 4 Стартирайтe приложението "Clean Home+" и щракнете върху "Свързване на ново устройство" или натиснете бутона "+" в горната част на екрана. Следвайтe инструкциите на екрана, за да свържете пречиствателя на въздух към вашата мрежа.
- 5 След успешното сдвояване и свързване Wi-Fi индикаторът  светва в бяло. Ако сдвояването не е успешно, консултирайтe се с раздела за отстраняване на неизправности или помощния раздел в приложението "Clean Home+" за обширни и актуални съвети за отстраняване на неизправности.

Забележка





- Тази инструкция е валидна само когато пречиствателят на въздух се конфигурира за първи път. Ако мрежата е променена или настройката трябва да се извърши отново, вижте раздел "Нулиране на Wi-Fi връзка" на страница 32.
- Ако искате да свържете повече от един пречиствател на въздух към вашия смартфон или таблет, трябва да направите това последователно. Завършете настройката на един пречиствател на въздух, преди да включите другия пречиствател на въздух.
- Уверете се, че разстоянието между вашия смартфон или таблет и пречиствателя на въздух е по-малко от 10 м без никакви препятствия.
- Това приложение поддържа най-новите версии на Android и iOS. Моля, проверете www.philips.com/cleanhome за последната актуализация на поддържаните операционни системи и устройства.

Нулиране на Wi-Fi връзка



Забележка

- Това се прилага, когато мрежата по подразбиране, към която е свързан вашият пречиствател, е променена.
- Нулиране на Wi-Fi връзка при промяна на мрежата по подразбиране.

- 1 Поставете щепсела на пречиствателя на въздуха в гнездото за захранване и докоснете , за да включите пречиствателя на въздух.
- 2 Докоснете  и  едновременно в продължение на 3 секунди, докато не чуете звуков сигнал.
 - ↳ Пречиствателят на въздух преминава в режим на вдвояване.
 - ↳ Wi-Fi индикаторът  мига в оранжево.
- 3 Следвайте стъпки 4 – 5 в раздела "Настройка на Wi-Fi връзката за първи път".



4 Използване на уреда

Разбиране на светлината за качество на въздуха

Ниво на PM _{2,5}	Цвят на светлината за качество на въздуха	Ниво на качество на въздуха
≤ 12	Синьо	Добро
13 – 35	синьо-лилаво	Слабо
36 – 55	лилаво-червено	Слаб
> 55	Червено	Много слабо

Светлината за качество на въздуха светва автоматично, когато уредът е включен, и светват всички цветове в последователност. За кратко време сензорите за качество на въздуха избират цвета, който съответства на качеството на атмосферния въздух.

Включване и изключване

- 1 Включете щепсела в електрическия контакт.
↳ Уредът издава звуков сигнал.
- 2 Докоснете , за да изключите уреда.
↳ Уредът работи в режим 2 в 1 по подразбиране с показано  на екрана.
↳ Когато уредът загрява, на екрана се показва "----". След измерване на частиците само във въздуха уредът показва нивото на PM 2,5 и работи в автоматичен режим по подразбиране.
↳ След измерване на качеството на въздуха за приблизително 30 секунди сензорът за качеството на въздуха автоматично избира подходящия за качеството на въздуха цвят на светлината.
- 3 Докоснете и задръжте  за 3 секунди, за да изключите уреда.

Забележка

- След като уредът се изключи чрез бутона вкл./изкл. , ако щепселът е все още в контакта, уредът ще работи под предишните настройки, когато се включи отново.

Задаване на нивото на влажността



- 1 Докоснете неколккратно бутона за влажност , за да зададете желаната влажност на въздуха до 40%, 50%, 60% или "• •" (фиг. 19).

Забележка

- Когато е избрано ниво на влажност "• •", уредът ще продължи да овлажнява въздуха в стаята, докато нивото на влажност на околната среда достигне 70% RH.
- Когато планираното ниво на влажност е постигнато, колелото на фитила ще спре да се върти. То ще започне да се върти отново, ако влажността спадне под целевото ниво.
- Ако искате да увеличите нивото на влажността бързо, можете да изберете по-висока скорост на вентилатора.



Превключване на режима на работа

Уредът има два режима на работа: режим CAMO за пречистване и режим 2 в 1.

- Докоснете неколккратно бутона за избор на режим , за да превключите между режима CAMO за пречистване и режима 2 в 1 (фиг. 20).
↳  се показва на екрана, когато уредът работи в режим CAMO за пречистване.
↳  се показва на екрана, когато уредът работи в режим 2 в 1.

Използване на функцията за вкл./изкл. на светлината

С бутона за затъмняване на светлината можете да включите или изключите светлината за качество на въздуха, екрана на дисплея и функционалния индикатор, ако желаете.

- 1 Докоснете бутона за затъмняване на светлината  веднъж: светлината за качество на въздуха ще се затъмни.
- 2 Докоснете бутона за затъмняване на светлината  отново: светлината за качеството на въздуха и панела на дисплея ще се изключат.
- 3 Докоснете бутона за затъмняване на светлината  за трети път: всички светлини ще бъдат отново включени.

Превключване на режима на показване

Уредът има три режима на дисплея: PM 2,5 дисплей, IAИ дисплей и дисплей за нивото на влажност.

PM 2,5

Сензорната технология **AeraSense** открива точно и реагира бързо на дори най-незначителните промени на частиците във въздуха. Тя ви осигурява спокойствие с обратна връзка в реално време относно PM 2,5.



IAИ

Сензорът от професионален клас на **AeraSense** отчита нивото алергени във въздуха на закрито, а с цифрова обратна връзка от 1 до 12 може да се показва потенциалното ниво на опасност от алергени в него. 1 показва най-доброто качество на въздуха.



Забележка

- Уредът работи в режим на дисплея PM 2,5 по подразбиране.

- 1 Докоснете и задръжте  за 3 секунди, за да превключите на IAИ дисплей (фиг. 21).
↳ Индикатор за IAИ и дисплей на действителното ниво на IAИ на екрана.
- 2 Докоснете и задръжте  за 3 секунди два пъти, за да превключите на дисплея за ниво на влажност (фиг. 22).
- 3 Докоснете и задръжте  за 3 секунди, за да превключите на дисплей PM 2,5 (фиг. 23).
↳ Индикатор за PM 2,5 и на дисплей на действителното PM 2,5 ниво на екрана.

Смяна на настройката за автоматичен режим

Можете да изберете автоматичния режим (A), алергения режим (A) и спящия режим (SL).

Автоматичен режим

В автоматичен режим уредът избира оборотите на вентилатора в съответствие с влажността на околния въздух и качеството му.

- Докоснете бутон за обороти на вентилатора (A), за да изберете автоматичен режим (фиг. 24).
 - ↳ Авто (A) и (A) се показват на екрана.
 - ↳ Уредът работи при автоматичен режим по подразбиране.

Алергенен режим

Изключително чувствителният алергенен режим е проектиран да реагира на дори малка промяна в алергенните нива в околния въздух.

- Докоснете бутон за автоматичен режим (A), за да изберете алергения режим (фиг. 25).
 - ↳ Авто (A) и A се показват на екрана.

Сън (SL)

В режим на заспиване пречиствателят на въздуха работи тихо и на много ниски обороти.

- Докоснете бутон за автоматичен режим (A), изберете спящия режим (SL).
 - ↳ Сън (SL) и C се показват на екрана (фиг. 26).

Забележка

- Ако след една минута няма докоснати бутони, всички светлини ще се изключат освен C.
- Можете да включите светлините чрез докосване на които и да е бутони.

Промяна на оборотите на вентилатора

Има няколко налични обороти на вентилатора.

Ръчен

- Докоснете неколkokратно бутон за оборотите на вентилатора (A), за да изберете желаната скорост на вентилатора (1, 2 или 3) (фиг. 27).



Турбо (t)

В режим турбо пречиствателят на въздуха работи на най-високи обороти.





- Докоснете бутон за обороти на вентилатора (A), за да изберете турбо режима (t) (фиг. 28).

Настройване на таймера

С таймера можете да оставите уреда да работи за определен брой часове. След изтичане на зададеното време уредът автоматично се изключва.

- Докоснете бутона за таймер/нулиране  неколккратно, за да изберете колко часа искате уредът да работи (фиг. 29).
 - ↳ Таймерът е наличен от 1 до 12 часа.
- За да дезактивирате функцията за таймера, докоснете бутона за таймер/нулиране  неколккратно, докато "---" се покаже на екрана.

Настройка на заключването за деца

- 1 Докоснете и задръжте бутона за заключване за деца  за 3 секунди, за да активирате заключването за деца (фиг. 30).
 - ↳  се показва на екрана за 3 секунди.
 - ↳ Когато заключването за деца е включено, всички други бутони не реагират.
- 2 Докоснете и задръжте бутона за заключване за деца  за 3 секунди отново, за да дезактивирате заключването за деца (фиг. 31).
 - ↳  се показва на екрана за 3 секунди.

Ниво на водата

Нивото на водата във водния резервоар се вижда през прозорчето за ниво на водата на водния резервоар.

Когато няма достатъчно вода във водния резервоар, светлината за доливане  мига, за да покаже, че трябва да го напълните (фиг. 32).

Забележка

- Когато няма вода във водния резервоар, колелото на фитила ще спре да се върти. Когато водният резервоар е зареден с вода, колелото на фитила ще започне да се върти отново.

5 Почистване

Забележка

- Винаги изключвайте уреда от контакта, преди да го почиствате.
- Никога не потапяйте уреда във вода или друга течност.
- Никога не използвайте абразивни, агресивни или запалими почистващи препарати, като например белина или алкохол, за да почиствате която и да е част на уреда.
- Само предфилтърът и ротационният овлажняващ фитил NanoCloud могат да се мият. Филтърът NanoProtect не може да се мие или да се почиства с прахосмукачка.

График за почистване

Честота	Метод на почистване
Когато е необходимо	Избърсвайте повърхността на уреда с мека и суха кърпа.
Всяка седмица	Изплаквайте водния резервоар, тавичката за вода и ротационния овлажняващ фитил NanoCloud.
Когато иконата за почистване  свети и FO се показва на екрана.	Почиствайте предфилтъра.
	Премахвайте котления камък от ротационния овлажняващ фитил NanoCloud с вода и бял оцет (5% оцетна киселина) или вода и лимонена киселина.

Почистване на корпуса на уреда

Редовно почиствайте вътрешността и външната част на уреда, за да предотвратите натрупването на прах.

- 1 Избърсвайте праха от корпуса на уреда със суха и мека кърпа.
- 2 Почиствайте отвора за изходящ въздух с мека и суха кърпа.

Почистване на сензора за качество на въздуха

Почиствайте сензора за качество на въздуха на всеки 2 месеца за оптимална работа на пречиствателя. Почиствайте ги по-често, ако използвате пречиствателя в запрашена среда.

Забележка

- Когато нивото на влажността в стаята е много високо, е възможно образуване на конденз върху сензора за качеството на въздуха. В резултат на това светлината за качество на въздуха може да показва, че качеството на въздуха е лошо, макар че е добро. В този случай трябва да почистите сензора за качество на въздуха или да използвате една от ръчните настройки за обороти.

- 1 Почистете входа и изхода на сензора за качество на въздуха с мека четка (фиг. 33).
- 2 Отворете капака на сензора за качество на въздуха (фиг. 34).
- 3 Почистете сензора за качество на въздуха, входа и изхода за прах с леко навлажнен памучен тампон (фиг. 35).

- 4 Подсушете ги със сух памучен тампон.
- 5 Поставете отново капака на сензора за качество на въздуха (фиг. 36).

Почистване на водния резервоар, тавичката за вода и ротационния овлажняващ фитил NanoCloud

Забележка

- Почиствайте водния резервоар, тавичката за вода и ротационния овлажняващ фитил NanoCloud всяка седмица, за да ги запазите хигиенични.

- 1 Извадете водния резервоар (фиг. 10).
- 2 Повдигнете тавичката за вода нагоре и я издърпайте хоризонтално (фиг. 37).
- 3 Свалете колелото на фитила от подпората на фитила (фиг. 38).
- 4 Изплакнете водния резервоар, тавичката за вода и ротационния овлажняващ фитил NanoCloud под течаща вода.

Забележка

- Не махайте ротационния овлажняващ фитил NanoCloud от колелото по време на почистване.
- Не търкайте ротационния овлажняващ фитил NanoCloud и не го поставяйте на пряка слънчева светлина.
- Ако е необходимо, използвайте мек почистващ препарат за почистване на водния резервоар и тавичката за вода. В такъв случай изплакнете старателно водния резервоар и тавичката за вода.

- 5 Подсушете отвън водния резервоар и тавичката за вода.
- 6 Поставете колелото на фитила на подпората за фитила (фиг. 13).

Забележка

- При поставянето на колелото на фитила върху подпората на фитила се уверете, че издатините на колелото на фитила попадат в съответните процепи.

- 7 Поставете тавичката за вода обратно в уреда (фиг. 14).
- 8 Поставете водния резервоар обратно в уреда (фиг. 18).

Почистване на предфилтъра

Забележка

- Ако предфилтърът е повреден, износен или счупен, не го използвайте. Посетете www.philips.com/support или се свържете с Центъра за обслужване на потребители във вашата държава.

Състояние на предупредителния светлинен индикатор за филтъра	Направете следното
F0 се показва на екрана и предупреждението за почистване на фитила и предфилтъра  се включва	Почистете предфилтъра

- 1 Издърпайте горната част на задния панел към себе си, за да го освободите от уреда (фиг. 3).
- 2 За да извадите предфилтъра, натиснете щипките надолу и издърпайте филтъра към себе си (фиг. 4).
- 3 Измийте предфилтъра под течаща вода. Ако предфилтърът е много замърсен, използвайте мека четка за почистване на праха (фиг. 39).
- 4 Подсушете предфилтъра на въздух.

Забележка

- Уверете се, че предфилтърът е напълно сух. Ако е все още влажен в него може да се размножат бактерии и да съкратят живота на предфилтъра.

- 5 След като предфилтърът е напълно сух, поставете го обратно в задния панел (фиг. 8).
- 6 Докоснете и задръжте  за 3 секунди, за да нулирате времето за почистване на предфилтъра.

Премахване на котлен камък от ротационния овлажняващ фитил NanoCloud

Състояние на предупредителния светлинен индикатор за филтъра	Направете следното
F0 се показва на екрана и предупреждението за почистване на фитила и предфилтъра  се включва	Премахнете котления камък от ротационния овлажняващ фитил NanoCloud

- 1 Извадете водния резервоар (фиг. 10).
- 2 Повдигнете тавичката за вода нагоре и я издърпайте хоризонтално (фиг. 11).
- 3 Свалете колелото на фитила от подпората на фитила (фиг. 38).

- 4 Накиснете ротационния овлажняващ фитил NanoCloud в почистващ препарат (напр. разреден бял оцет, разтвор на лимонена киселина) за два часа (фиг. 40).

Забележка

- Моля, използвайте неагресивен препарат или такъв на киселинна основа
- Бял оцет (5% оцетна киселина) се смесва с равно количество вода
- 4 г лимонена киселина с 4 л вода
- Ако има бели отлагания (варовикови) на филтъра, уверете се, че страната с белите отлагания е потопена във водата.
- Не махайте ротационния овлажняващ фитил NanoCloud от колелото по време на премахване на котления камък.

- 5 Изплакнете ротационния овлажняващ фитил NanoCloud под течаща вода, за да изплакнете остатъците от оцет или лимонена киселина. По време на изплакването завъртете фитила така, че предната и задната част да се изплакнат (фиг. 41).

- 6 Подсушете ротационния овлажняващ фитил NanoCloud на въздух (фиг. 42).

Забележка

- Не поставяйте ротационния овлажняващ фитил NanoCloud на пряка слънчева светлина.

- 7 Докоснете и задръжте  за 3 секунди, за да нулирате времето за почистване на ротационния овлажняващ фитил NanoCloud.

6 сменете филтъра и фитила

Разбиране на заключване за защита за здравословен въздух

Този уред е снабден със защита за здравословен въздух, за да се гарантира, че нанозащитният филтър и овлажняващият фитил са в оптимално състояние, когато уредът работи. Когато експлоатационният живот на защитния филтър Nano и овлажняващия фитил почти изтича, лампата за смяна  мига и кодът на филтъра се показва на екрана (вижте таблицата за предупреждение за филтър).

Ако не смените филтъра и фитила навреме, уредът ще спре да работи и ще се заключи.

Смяна на филтъра NanoProtect

Забележка

- Филтрите на пречиствателя на въздух не могат да се мият и да се почистват с прахосмукачка.
- Винаги изключвайте пречиствателя на въздух и изваждайте щепсела от електрическия контакт, преди да смените филтрите.

Таблица за предупреждение за филтър

Състояние на предупредителния светлинен индикатор за филтъра	Направете следното
A3 се показва на екрана	Сменете филтъра NanoProtect HEPA Series 3 (FY2422)
C7 се показва на екрана	Сменете филтъра NanoProtect с активен въглен (FY2420)
A3 и C7 се показват последователно на екрана	Сменете и двата филтъра

Сменете филтъра NanoProtect, когато  мига на екрана (фиг. 43).

- 1 Премахнете използвания филтър NanoProtect от уреда (фиг. 44).

Забележка

- Не докосвайте нагъната повърхност на филтъра и не душете филтъра, тъй като по него има натрупани замърсители от въздуха.
- Измийте ръцете си, след като изхвърлите използваните филтри.

- 2 Отстранете всички опаковъчни материали на новия филтър NanoProtect (фиг. 6).
- 3 Поставете новия филтър NanoProtect в уреда (фиг. 7).

- 4 Докоснете и задръжте  за 3 секунди, за да нулирате брояча за срока на експлоатация на филтъра NanoProtect.

Смяна на ротационния овлажняващ фитил NanoCloud

Състояние на предупредителния светлинен индикатор за филтъра	Направете следното
F1 се показва и светлината за смяна на филтъра  мига на екрана. (фиг. 45)	Сменете ротационния овлажняващ фитил NanoCloud

- 1 Свалете колелото на фитила от подпората на фитила (фиг. 38).
- 2 Захванете винтовия вал от другата страна на колелото и го завъртете обратно на часовниковата стрелка, за да освободите фитила от колелото (фиг. 46).
- 3 Отключете последователно закопчалките на ръба на колелото за разглобяване на колелото на фитила (фиг. 47).
- 4 Извадете използвания ротационен овлажняващ фитил NanoCloud (фиг. 48).
- 5 Отстранете всички опаковъчни материали от новия ротационен овлажняващ фитил NanoCloud (фиг. 49).

- 6 Поставете новия ротационен овлажняващ фитил NanoCloud в колелото на фитила и след това затегнете закопчалките на колелото на фитила (фиг. 50).
- 7 Поставете колелото на фитила на подпората за фитила (фиг. 13).





Забележка



- При поставянето на колелото на фитила върху подпората на фитила се уверете, че издатините на колелото на фитила попадат в съответните процепи.

- 8 Поставете тавичката за вода и водния резервоар обратно в уреда (фиг. 14).
- 9 Докоснете и задръжте  за 3 секунди, за да нулирате брояча за срок на експлоатация на ротационния овлажняващ фитил NanoCloud.

7 Отстраняване на неизправности

В тази глава са обобщени най-често срещаните проблеми, на които можете да се натъкнете при ползване на уреда. Ако не можете да разрешите проблема с помощта на информацията по-долу, се свържете с Центъра за обслужване на потребители във вашата страна.

Проблем	Възможно решение
Уредът не работи дори когато е включен в контакта.	<ul style="list-style-type: none">• Светлината за смяна на филтъра  мига от известно време, но не сте сменили филтъра NanoProtect, и уредът вече е заключен. В този случай сменете филтъра и нулирайте брояча за експлоатационен срок на филтъра.• Светлината за доливане на вода  мига. Уверете се, че водният резервоар е правилно монтиран и има достатъчно вода в него.
Уредът не работи, въпреки че е включен.	<ul style="list-style-type: none">• Уредът работи, но бутоните не реагират. Проверете дали заключването за деца е включено.
Има малко бели отлагания върху ротационния овлажняващ фитил NanoCloud.	<ul style="list-style-type: none">• Белите отлагания се наричат котлен камък и са съставени от минерали от водата. Котленият камък върху ротационния овлажняващ фитил NanoCloud се отразява на производителността при овлажняване, но не е опасен за здравето. Следвайте инструкциите за почистване в ръководството за потребителя.
Не излиза въздух от отвора за изходящ въздух.	<ul style="list-style-type: none">• Свържете уреда с електрозахранването и го включете.
Въздушният поток, който излиза от отвора за изходящ въздух, е значително по-слаб от преди.	<ul style="list-style-type: none">• Предфилтърът е замърсен. Почистете предфилтъра (вижте главата "Почистване").• Уверете се, че сте отстранили всички опаковъчни материали на филтъра NanoProtect.

Проблем	Възможно решение
Отнема много време, за да се постигне целевото ниво на влажност.	<ul style="list-style-type: none"> Технологията NanoCloud разпределя равномерно невидими водни пари във вашата стая. При сухи условия влагата от овлажнителя ще бъде погълната от стените, мебелите и други предмети в стаята ви. Проветряването със сух въздух отвън също ще увеличи времето, необходимо за постигане на целевата влажност. За да се оптимизира овлажняването и характеристиките на пречистването, е препоръчително да се затворят вратите и прозорците по време на употреба.
Не виждам водни пари да излизат от уреда. Работи ли?	<ul style="list-style-type: none"> Когато мъглата е много фина, тя е невидима. Уредът е с технология за овлажняване NanoCloud, която произвежда здравословен влажен въздух от изходната зона без образуване на вода мъгла. Следователно не можете да видите мъглата.
От уреда се разнася странна миризма.	<ul style="list-style-type: none"> Първите няколко пъти, в които използвате уреда, може да се усети миризма на пластмаса. Това е нормално. Въпреки това, ако от уреда се усеща миризма на изгоряло, се обърнете към вашия търговец на Philips или към упълномощен сервизен център на Philips. От филтъра може да се усеща миризма, след като е използван известно време, поради абсорбцията на въздуха в помещението. Свалете филтъра и го оставете на пряка слънчева светлина и да се проветри за няколко часа. Монтирайте повторно и опитайте да го използвате отново. Ако миризмата остава, моля, сменете филтъра.
Уредът е изключително шумен.	<ul style="list-style-type: none"> Не сте отстранили всички опаковъчни материали от филтрите. Уверете се, че сте отстранили всички опаковъчни материали. Променете оборотите на вентилатора на по-ниски.
Уредът продължава да показва, че трябва да сменя филтъра, но аз вече го направих.	<ul style="list-style-type: none"> Може би не сте докоснали и задържали бутона за таймер/нулиране  правилно. Включете уреда, докоснете , за да включите уреда и докоснете и задръжте бутона за таймер/нулиране  за 3 секунди.

Проблем	Възможно решение
Кодове за грешки "E1", "E2", "E3" или "E4" се показват на екрана.	<ul style="list-style-type: none"> • Уредът е неизправен. Свържете се с Центъра за обслужване на потребители във вашата държава.
Настройката на Wi-Fi не е успешна.	<ul style="list-style-type: none"> • Ако маршрутизаторът, към който е свързан вашият пречиствател, е двулентов и в момента не се свързва към 2,4 GHz мрежа, моля, превключете на друга лента от същия маршрутизатор (2,4 GHz) и се опитайте да сдвоите отново своя пречиствател. 5 GHz мрежи не се поддържат. • Не се поддържат мрежи с уебудостоверяване. • Проверете дали пречиствателят е в рамките на диапазона на Wi-Fi маршрутизатора. Можете да опитате да поставите пречиствателя на въздух по-близо до Wi-Fi маршрутизатора. • Проверете дали името на мрежата е правилно. Името на мрежата е чувствително към малки и големи букви. • Проверете дали паролата за Wi-Fi е правилна. Паролата е чувствителна към малки и големи букви. • Повторете настройката с инструкциите в раздел "Настройка на Wi-Fi връзката при промяна на мрежата". • Wi-Fi връзката може да бъде прекъсната от електромагнитни или други смущения. Дръжте уреда далеч от други електронни устройства, които могат да причинят смущения. • Проверете дали мобилното устройство е в самолетен режим. Уверете се, че самолетният режим е дезактивиран при свързване към Wi-Fi мрежата. • Консултирайте се с помощния раздел в приложението за обширни и актуални съвети за отстраняване на неизправности.

8 Гаранция и обслужване

Ако се нуждаете от информация или имате проблем, моля, посетете уебсайта на Philips на www.philips.com или се обърнете към Центъра за обслужване на потребители на Philips във вашата държава (телефонния му номер можете да намерите в международната гаранционна карта). Ако във вашата страна няма център за обслужване на потребители, обърнете се към местния търговец на уреди на Philips.

Поръчка на части или принадлежности

Ако трябва да замените част или искате да закупите допълнителна част, обърнете се към търговец на Philips или посетете www.philips.com/support. Ако имате проблеми с получаване на части, моля, свържете се с Центъра за обслужване на потребители на Philips във вашата държава (можете да намерите телефонния му номер в международната гаранционна карта).

9 Бележки

Електромагнитни полета (ЕМП)

Този уред Philips е в съответствие с нормативната уредба и всички приложими стандарти, свързани с излагането на електромагнитни излъчвания.

Съвместимост с ЕМП (електромагнитни полета)

Koninklijke Philips Electronics N.V. произвежда и продава много изделия, предназначени за потребителите, които - като всяка друга електронна апаратура - могат да излъчват и приемат електромагнитни сигнали. Един от водещите делови принципи на компанията Philips е в нашите изделия да се вземат всички необходими мерки за безопасност, да се придържахме към всички приложими изисквания на закона и да бъдем в съответствие с всички стандарти за електромагнитни полета, налични към момента на произвеждане на изделията. Philips има за правило да разработва, произвежда и продава изделия, които не са вредни за здравето. Philips потвърждава, че съгласно съвременните научни данни, при правилно използване на неговите изделия в съответствие с тяхното предназначение, те са безопасни.

Philips играе активна роля в разработването на международни стандарти за електромагнитни смущения и за безопасност, което на свой ред позволява на Philips да предвижда бъдещото развитие на стандартизацията с оглед ранното ѝ внедряване в своите изделия.

Рециклиране



Този символ означава, че продуктът не може да се изхвърля заедно с обикновените битови отпадъци (2012/19/ЕС).

Следвайте правилата на държавата си относно разделното събиране на електрическите и електронните уреди. Правилното изхвърляне помага за предотвратяването на потенциални негативни последици за околната среда и човешкото здраве.

Бележка

App Store е марка за услуги на Apple Inc.

Google Play е запазена марка на Google Inc.

В този уред на Philips и в приложението Clean Home+ са използвани много софтуери с отворен код. Копия от лицензните текстове на софтуерите с отворен код, използвани в този продукт, могат да бъдат изтеглени от уебсайта: www.philips.com/cleanhome.

Опростена декларация за съответствие на ЕС

С настоящето Philips Consumer Lifestyle B.V. декларира, че радиооборудването тип AC3829 е в съответствие с директива 2014/53/ЕС. Пълният текст на декларацията за съответствие на ЕС е наличен на следния интернет адрес: www.philips.com.

Obsah

1 Důležité	49	Čištění snímače kvality vzduchu	60
Bezpečnost	49	Čištění nádržky na vodu, tácku na vodu a otočného zvlhčovacího filtru	60
2 Vaše čistička vzduchu	52	zvlhčovače NanoCloud	60
Přehled výrobku (obr. ①)	53	Čištění předfiltru	61
Přehled ovládacích prvků (obr. ②)	53	Odstranění vodního kamene z otočného zvlhčovacího filtru zvlhčovače NanoCloud	61
3 Začínáme	54	6 Výměna filtru a knotu	62
Instalace filtru NanoProtect	54	Jak funguje zámek ochrany zdravého vzduchu	62
Příprava na zvlhčování	54	Výměna filtru NanoProtect	62
Připojení Wi-Fi	55	Výměna otočného filtru zvlhčovače NanoCloud	63
4 Použití přístroje	56	7 Odstraňování problémů	64
Jak funguje kontrolka kvality vzduchu	56	8 Záruka a servis	67
Zapnutí a vypnutí	56	Objednání dílů nebo doplňků	67
Nastavení úrovně vlhkosti	56	9 Upozornění	67
Zapnutí provozního režimu	57	Elektromagnetická pole (EMP)	67
Používání funkce zapnutí/ vypnutí osvětlení	57	Recyklace	68
Zapnutí režimu zobrazení	57	Oznámení	68
Změna nastavení automatického režimu	58	Zjednodušené EU prohlášení o shodě	68
Změna rychlosti ventilátoru	58		
Nastavení časovače	58		
Nastavení dětské pojistky	59		
Hladina vody	59		
5 Čištění	59		
Plán čištění	59		
Čištění těla přístroje	60		

1 Důležité

Bezpečnost

Před použitím přístroje si pozorně přečtěte tuto uživatelskou příručku a uschovejte ji pro budoucí použití.

Nebezpečí

- Zamezte proniknutí vody, jiné kapaliny nebo hořlavého čisticího prostředku do přístroje. Předejdete tak úrazu elektrickým proudem a/ nebo požáru.
- Přístroj nečistěte vodou, jakoukoli jinou tekutinou ani (hořlavým) čisticím prostředkem. Předejdete tak úrazu elektrickým proudem a/nebo požáru.
- Kolem přístroje nerozstříkujte žádné hořlavé látky, jako jsou například insekticidy nebo parfémů.
- Voda v nádržce není vhodná k pití. Tuto vodu nepijte a nepoužívejte ji k napájení zvířat ani k zalévání rostlin. Při vyprazdňování nádržky vylévejte vodu do odpadu.

Varování

- Před zapojením přístroje zkontrolujte, zda napětí uvedené na boční části přístroje odpovídá napětí místní rozvodné sítě.
- Pokud by byl poškozen napájecí kabel, musí jeho výměnu provést společnost Philips, autorizovaný servis společnosti Philips nebo obdobně kvalifikovaní pracovníci, aby se předešlo možnému nebezpečí.
- Pokud byste zjistili závadu na zástrčce, na napájecím kabelu nebo přímo na přístroji, přístroj dále nepoužívejte.
- Děti od 8 let věku a osoby s omezenými fyzickými, smyslovými nebo duševními schopnostmi nebo nedostatkem zkušeností a znalostí mohou tento přístroj používat v případě, že jsou pod dohledem nebo byly poučeny o bezpečném používání přístroje a chápou rizika, která mohou hrozit.

- Čištění a uživatelskou údržbu nesmí provádět děti bez dozoru.
- Dohlédněte na to, aby si s přístrojem nehrály děti.
- Vyvarujte se zablokování vstupu a výstupu vzduchu, např. umístěním předmětů na výstup vzduchu nebo před vstup vzduchu.
- Standardní rozhraní WiFi založené na standardu 802.11b/g/n při 2,4 GHz s maximálním výstupním výkonem 31,62 mW EIRP.
- Za přístrojem a po obou jeho stranách ponechejte alespoň 20 cm volného prostoru a zároveň ponechejte alespoň 30 cm volného prostoru nad přístrojem.
- Na přístroj nic nepokládejte.
- Neumísťujte přístroj přímo pod klimatizaci, zabráníte tak tomu, aby na něj kapala kondenzovaná voda.
- Před zapnutím přístroje se ujistěte, že všechny filtry jsou správně nainstalovány.
- Používejte pouze originální filtry značky Philips určené přímo pro tento přístroj. Žádné jiné filtry nepoužívejte.
- Dbejte na to, abyste do přístroje (zejména do vstupu a výstupu vzduchu) nenarazili tvrdým předmětem.
- Aby se zabránilo úrazu nebo závadě přístroje, nevkládejte do výstupu či vstupu vzduchu prsty ani předměty.

Upozornění

- Tento přístroj nenahrazuje řádné větrání, pravidelné vysávání prachu nebo použití digestoře či ventilátoru během vaření.
- Pokud je v zásuvce použité k napájení přístroje špatný kontakt, začne se zástrčka přístroje přehřívat. Dbejte na to, abyste přístroj zapojili do řádně instalované síťové zásuvky.
- Přístroj vždy pokládejte a používejte na suchém, stabilním, vyrovnaném a vodorovném povrchu.

- Nepoužívejte tento přístroj, pokud jste použili repelent proti hmyzu kouřového typu pro vnitřní prostory nebo na místech se zbytky oleje, hořící vonnou tyčinkou nebo chemickými výpary.
 - Nepoužívejte přístroj v blízkosti plynových zařízení, topných zařízení nebo krbů.
 - Po použití a před plněním vodou, čištěním nebo prováděním údržby přístroj vždy odpojte od zdroje napájení.
 - Nepoužívejte zařízení v místnosti s výraznými výkyvy teplot.
 - Aby nedocházelo k rušení, umístěte přístroj nejméně 2 m od elektrických zařízení využívajících vzdušných rádiových vln, např. televizorů, rádií a rádiem řízených hodin.
 - Pokud se přístroj dlouhou dobu nepoužívá, může ve filtrech dojít k množení bakterií. V takovém případě zkontrolujte filtry.
- Pokud jsou filtry velmi znečištěné, vyměňte je (viz kapitola “Výměna filtrů a knotu”).
- Přístroj je určen pouze pro domácí použití za běžných provozních podmínek.
 - Nepoužívejte přístroj ve vlhkém prostředí nebo v prostředí s vysokými okolními teplotami, například v koupelně, na záchodě nebo v kuchyni.
 - Přístroj neodstraňuje oxid uhelnatý (CO) ani radon (Rn). Není možné jej použít jako bezpečnostní zařízení v případě nehod se spalovacími procesy a nebezpečnými chemikáliemi.
 - Nádržku na vodu plňte pouze studenou kohoutkovou vodou. Nepoužívejte podzemní nebo horkou vodu.
 - Nedávejte do nádržky jinou látku než vodu. Do nádržky na vodu nepřidávejte vůně.

- Pokud funkci zvlhčovače dlouhou dobu nepoužíváte, vyčistěte nádržku na vodu a táč otočného filtr zvlhčovače NanoCloud a nechte otočný filtr zvlhčovače NanoCloud vyschnout na vzduchu.
- Pokud potřebujete přístroj přemístit, nejprve ho odpojte od napájení. Poté vyprázdněte nebo vyjměte nádržku na vodu a táček s vodou. Přístroj přenášejte ve vodorovné poloze a držte za obě rukojeti po jeho stranách.
- Během plnění a čištění přístroj odpojte.

2 Vaše čistička vzduchu

Gratulujeme k nákupu a vítáme vás mezi uživateli výrobků společnosti Philips!

Chcete-li plně využívat výhod, které nabízí podpora společnosti Philips, zaregistrujte svůj výrobek na adrese www.Philips.com/welcome.

Čistička vzduchu Philips přináší do vašeho domu čerstvý a zvlhčený vzduch a zajišťuje tak zdraví vaší rodiny. Nabízí pokročilý odpařovací systém s technologií NanoCloud: používá speciální zvlhčovací filtr, který suchý vzduch doplňuje o molekuly H₂O a produkuje tak zdravý vlhký vzduch, aniž by vytvářel vodní opar. Jeho zvlhčovací filtr zachytává bakterie, vápník a jiné částičky ve vodě. Do vašeho domova tak přináší pouze čistý, zvlhčený vzduch. Už žádný suchý vzduch v zimě nebo z klimatizace.

Před použitím přístroje si pozorně přečtěte tuto uživatelskou příručku a uschovejte ji pro budoucí použití.

Přehled výrobku (obr. ①)









- A Ovládací panel
- B Nádržka na vodu
- C Opěra otočného zvlhčovacího filtru
- D Táček s vodou
- E Všesměrová kolečka
- F Kolečko otočného zvlhčovacího filtru
- G Otočný zvlhčovací filtr zvlhčovače NanoCloud (FY3435)
- H Kryt boční strany
- I Předfiltr
- J Aktivní uhlíkový filtr NanoProtect (FY2420)
- K Filtr NanoProtect Series 3 (FY2422)
- L Výstup vzduchu

Přehled ovládacích prvků (obr. ②)

Tlačítka ovládání

-  Tlačítko zapnutí/vypnutí
-  Tlačítko dětské pojistky
-  Tlačítko automatického režimu
-  Tlačítko rychlosti ventilátoru
-  Tlačítko nastavení vlhkosti
-  Tlačítko ztlumení světla
-  Tlačítko zapnutí/vypnutí režimu 2 v 1
-  Tlačítko časovače/resetování

Panel displeje:

-  Úsporný režim
-  Automatický režim
-  Režim proti alergenům
-  Režim POUZE čištění
-  Režim 2v1
-  Výstraha k výměně filtru
-  Upozornění na doplnění vody
-  Upozornění na čištění předfiltru a otočného zvlhčovacího filtru
- PM2.5** Zobrazení režimu PM2.5
- IAI** Displej indexu vnitřních alergenů
-  Indikátor WiFi

3 Začínáme

Instalace filtru NanoProtect

Přístroj se dodává s filtrem NanoProtect uvnitř. Před použitím zařízení vyjměte filtr z obalu a poté jej vložte zpět do přístroje podle následujícího popisu:

Note

- Zkontrolujte, že strana s poutkem je otočená směrem k vám.

- 1 Vytáhněte horní část zadního panelu směrem k sobě a uvolněte panel z přístroje (obr. ③).
- 2 Zatlačte dva zaklapávací uzávěry dolů a vysuňte předfiltr směrem k sobě (obr. ④).
- 3 Vyjměte filtr NanoProtect z přístroje (obr. ⑤).
- 4 Sejměte z filtru NanoProtect všechny obalový materiál (obr. ⑥).
- 5 Filtr NanoProtect vložte zpět do přístroje (obr. ⑦).
- 6 Vložte předfiltr zpět do zařízení, nejprve namontujte předfiltr na spodní stranu přístroje a poté zatlačte zaklapávací uzávěry na horní části předfiltru směrem k přístroji (obr. ⑧).
- 7 Zadní panel vraťte zpět takto: nejprve jej nasadte na spodní část přístroje a poté zatlačte horní stranu panelu do přístroje (obr. ⑨).

Příprava na zvlhčování

- 1 Vytáhněte nádržku na vodu (obr. ⑩).
- 2 Zvedněte tácek s vodou směrem vzhůru a vodorovně jej vytáhněte (obr. ⑪).
- 3 Odstraňte veškerý obalový materiál z otočného zvlhčovacího filtru zvlhčovače NanoCloud (obr. ⑫).

Note

- Otočný zvlhčovací filtr je při nákupu již nainstalován na kolečku otočného zvlhčovacího filtru.

- 4 Umístěte kolečko otočného zvlhčovacího filtru na opěru otočného zvlhčovacího filtru (obr. ⑬).

Note

- Když dáváte kolečko otočného zvlhčovacího filtru na opěru otočného zvlhčovacího filtru, dbejte, aby výstupek na kolečku otočného zvlhčovacího filtru zapadl do příslušných drážek.



- 5 Tácek na vodu vložte zpět do přístroje (obr. ⑭).
- 6 Odšroubujte horní víčko nádržky na vodu otáčením proti směru hodinových ručiček (obr. ⑮).
- 7 Nádržku na vodu naplňte studenou kohoutkovou vodou (obr. ⑯).
- 8 Našroubujte horní víčko na nádržku na vodu otáčením po směru hodinových ručiček (obr. ⑰).
- 9 Nádržku na vodu vložte zpět do přístroje (obr. ⑱).

Připojení Wi-Fi

První nastavení Wi-Fi připojení

- 1 Stáhněte a nainstalujte aplikaci Philips Clean Home+ z App Store nebo Google Play.



- 2 Zapojte zástrčku čističky vzduchu do zásuvky a stisknutím tlačítka  čističku zapněte.
↳ Ukazatel Wi-Fi při prvním spuštění  oranžově zabliká.
- 3 Zkontrolujte, zda je smartphone nebo tablet úspěšně připojen k síti Wi-Fi.
- 4 Spusťte aplikaci „Clean Home+“ a klikněte na „Připojit nové zařízení“ nebo stiskněte tlačítko „+“ v horní části obrazovky. Postupujte podle pokynů na obrazovce a připojte čističku vzduchu k vaší síti.
- 5 Po úspěšném párování a navázání připojení se ukazatel Wi-Fi  rozsvítí bílým světlem. V případě, že párování neproběhne úspěšně, podívejte se do části věnované řešení potíží v aplikaci „Clean Home+“, kde jsou uvedeny podrobné a aktuální tipy k odstraňování problémů.





Note

- Tyto pokyny jsou určeny pouze pro první nastavování čističky vzduchu. Pokud měníte síť nebo je nutné přístroj znovu nastavit, podívejte se do části „Resetování připojení Wi-Fi“ na straně 55.
- Pokud chcete ke svému smartphonu nebo tabletu připojit více čističek vzduchu, je nutné připojovat jedno zařízení po druhém. Dokončete nastavení jedné čističky vzduchu předtím, než zapnete jinou čističku.
- Vzdálenost mezi smartphonem či tabletem a čističkou vzduchu musí být menší než 10 m a mezi zařízeními nesmí být překážky.
- Tato aplikace podporuje nejnovější verze systémů Android a iOS. Na stránkách www.philips.com/cleanhome najdete nejnovější aktualizaci podporovaných operačních systémů a zařízení.

Resetování připojení Wi-Fi

Note

- Tento postup platí v případě změny sítě, ke které je čistička připojena.
- Resetujte připojení Wi-Fi v případě nové výchozí sítě.

- 1 Zapojte zástrčku čističky vzduchu do zásuvky a stisknutím tlačítka  čističku zapněte.
- 2 Současně stiskněte tlačítka  a  na dobu 3 sekund, dokud se nezve pípnutí.
↳ Čistička vzduchu přejde do režimu párování.
↳ Ukazatel Wi-Fi  oranžově zabliká.
- 3 Postupujte podle kroků 4–5 v části „První nastavení Wi-Fi připojení“.



4 Použití přístroje

Jak funguje kontrolka kvality vzduchu

Úroveň PM2.5	Barva kontrolky kvality vzduchu	Úroveň kvality vzduchu
≤12	Modrá	Dobrý
13-35	Modro-nachová	Přijatelný
36-55	Nachovo-červená	Špatný
>55	Červená	Velmi špatný

Kontrolka kvality vzduchu se automaticky zapne při zapnutí přístroje a postupně rozsvítí všechny barvy. Po krátké době vyberou snímače kvality vzduchu barvu, která odpovídá kvalitě okolního vzduchu.

Zapnutí a vypnutí

- 1 Zasuňte zástrčku do síťové zásuvky.
↳ Přístroj pípne.
- 2 Stiskem tlačítka  zapněte přístroj.
↳ Přístroj pracuje ve výchozím nastavení v režimu 2v1, přičemž na obrazovce se zobrazuje .
↳ Když se přístroj zahřívá, zobrazí se na displeji značka “- - -”. Poté, co přístroj změří částice pouze ve vzduchu, zobrazí hladinu PM2.5 a funguje ve výchozím nastavení v automatickém režimu.

↳ Vestavěný snímač kvality vzduchu po asi 30 sekund dlouhém měření kvality vzduchu automaticky vybere odpovídající barvu pro kvalitu vzduchu.

- 3 Stiskem a podržením tlačítka  na 3 sekundy přístroj vypnete.

Note

- Pokud přístroj, který je stále zapojený ve zdroji napájení, vypnete tlačítkem vypínače , bude přístroj po opětovném zapnutí fungovat podle předchozích nastavení.

Nastavení úrovně vlhkosti



- 1 Opakovaně stiskněte tlačítko vlhkosti  a nastavte úroveň vlhkosti na požadovanou hodnotu 40 %, 50 %, 60 % nebo “- -” (obr. 19).

Note

- Když je zvolena úroveň vlhkosti “- -”, přístroj bude místnost stále zvlhčovat, dokud okolní vlhkost nedosáhne 70 % RH.
- Po dosažení cílové úrovně vlhkosti se kolečko otočného zvlhčovacího filtru přestane otáčet. Začne se otáčet znovu až tehdy, když úroveň vlhkosti klesne pod cílovou hodnotu.
- Pokud chcete rychle zvýšit úroveň vlhkosti, můžete vybrat vyšší otáčky ventilátoru.



Zapnutí provozního režimu

Přístroj má dva provozní režimy, režim POUZE čištění a režim 2v1.

- Opakovaným stisknutím tlačítka výběru režimu  přepnete mezi režimem POUZE čištění a režimem 2v1 (obr. 20).
 - ↳  objevuje se na obrazovce, když přístroj funguje v režimu POUZE čištění.
 - ↳  objevuje se na obrazovce, když přístroj funguje v režimu 2v1.

Používání funkce zapnutí/vypnutí osvětlení

Pomocí tlačítka ztlumení osvětlení můžete v případě potřeby zapnout nebo vypnout kontrolku kvality vzduchu, displej a kontrolku funkcí.

- 1 Jedním stisknutím tlačítka ztlumení osvětlení  se ztmaví kontrolka kvality vzduchu.
- 2 Opakovaným stisknutím tlačítka ztlumení osvětlení  se kontrolka kvality vzduchu a panel displeje vypnou.
- 3 Po třetím stisknutí tlačítka ztlumení osvětlení  se znovu rozsvítí všechna světla.

Zapnutí režimu zobrazení

Přístroj má tři režimy zobrazení: zobrazení PM2.5, zobrazení IAI a zobrazení úrovně vlhkosti.

PM2.5

Detekční technologie AeraSense



přesně detekuje i tu nejmenší změnu obsahu částic ve vzduchu a rychle na ni reaguje. Dá vám jistotu v podobě zpětné vazby PM2.5 v reálném čase.

IAI

Snímač profesionální úrovně **AeraSense** zjistí úroveň vnitřních alergenů a díky číselné zpětné vazbě se škálou od 1 do 12 je pak možné zobrazit jejich potenciální riziko. Číslo 1 ukazuje nejvyšší kvalitu vzduchu.

Note

- Ve výchozím nastavení je čistička vzduchu spuštěná v režimu PM2.5.

- 1 Stisknutím a podržením tlačítka  na 3 sekundy přepnete na zobrazení IAI (obr. 21).
 - ↳ Ukazatel IAI a skutečná hodnota IAI se zobrazí na displeji.
- 2 Dvojím stisknutím a podržením tlačítka  na 3 sekundy přepnete na zobrazení úrovně vlhkosti (obr. 22).
- 3 Stisknutím a podržením tlačítka  na 3 sekundy přepnete na zobrazení PM2.5 (obr. 23).
 - ↳ Ukazatel PM2.5 a skutečná hodnota PM2.5 se zobrazí na displeji.

Změna nastavení automatického režimu

Můžete si vybrat automatický režim (A), režim proti alergenům (A) a režim spánku (SL).

Automatický režim

V automatickém režimu přístroj vybírá vhodné otáčky ventilátoru podle vlhkosti a kvality okolního vzduchu.

- Stisknutím tlačítka rychlosti ventilátoru (A) vyberete automatický režim (obr. 24).
 - ↳ Na displeji se zobrazí symboly Auto (A) a (A).
 - ↳ Ve výchozím nastavení pracuje přístroj v automatickém režimu.

Režim proti alergenům

Mimořádně citlivý režim proti alergenům je navržený tak, aby reagoval i na malé změny v úrovni alergenů v okolním vzduchu.

- Stisknutím tlačítka automatického režimu (A) vyberte režim proti alergenům (obr. 25).
 - ↳ Na displeji se zobrazí symboly Auto (A) a (A).

Spánek (SL)

V režimu spánku čistička pracuje potichu při velmi nízké rychlosti.

- Stisknutím tlačítka automatického režimu (A) vyberte režim spánku (SL).
 - ↳ Na displeji se zobrazí symboly spánku (SL) a (C) (obr. 26).

Note

- Pokud po uplynutí jedné minuty nestisknete žádná tlačítka, vypnou se všechna světla kromě (C).
- Světla můžete zapnout stisknutím jakýchkoli tlačítek.

Změna rychlosti ventilátoru

K dispozici je několik rychlostí ventilátoru.

Manuální

- Opakovaným stisknutím tlačítka otáček ventilátoru (A) vyberete požadované otáčky ventilátoru (1, 2 nebo 3) (obr. 27).

Turbo (t)

V režimu turbo pracuje čistička na nejvyšší rychlost.





- Stisknutím tlačítka rychlosti ventilátoru (A) vyberte režim turbo (t) (obr. 28).

Nastavení časovače

Pomocí časovače můžete nechat přístroj spuštěný po stanovený počet hodin. Po uplynutí nastaveného času se přístroj automaticky vypne.

- Opakovaným stisknutím tlačítka časovače/resetování (C) zvolte počet hodin, kdy má být přístroj spuštěný (obr. 29).
 - ↳ Časovač je k dispozici po dobu 1 až 12 hodin.
- Chcete-li funkci časovače deaktivovat, stiskněte opakovaně tlačítko časovače/resetování (C), dokud se na displeji nezobrazí symbol “---”.

Nastavení dětské pojistky

- 1 Stisknutím a podržením tlačítka dětské pojistky  na 3 sekundy aktivujete dětskou pojistku (obr. 30).
 - ↳  objeví se na obrazovce na 3 sekundy.
 - ↳ Když je dětská pojistka zapnutá, žádná ostatní tlačítka nereagují.
- 2 Dalším stisknutím a podržením tlačítka dětské pojistky  na 3 sekundy dětskou pojistku deaktivujete (obr. 31).
 - ↳  objeví se na obrazovce na 3 sekundy.

Hladina vody

Hladina vody v nádržce na vodu je vidět skrze okénko hladiny vody na nádržce na vodu.

Když v nádržce na vodu není dost vody, bliká kontrolka doplnění nádržky na vodu  indikující, že je nutné nádržku doplnit (obr. 32).

Note

- Když v nádržce na vodu není žádná voda, kolečko knotu se přestane otáčet. Jakmile se voda do nádržky na vodu doplní, kolečko otočného zvlhčovacího filtru se začne znovu otáčet.

5 Čištění

Note

- Před čištěním přístroj vždy odpojte ze sítě.
- Nikdy přístroj nesmíte ponořit do vody nebo do jiné tekutiny.
- K čištění žádné části přístroje nikdy nepoužívejte abrazivní, agresivní nebo hořlavé čisticí prostředky, jako je například bělidlo nebo alkohol.
- Omývat lze pouze předfiltr a otočný zvlhčovací filtr zvlhčovače NanoCloud. Filtr NanoProtect není možné omývat ani čistit pomocí vysavače.

Plán čištění

Frekvence	Metoda čištění
Podle potřeby	Povrch přístroje otřete suchým hadříkem.
Každý týden	Vypláchněte nádržku na vodu, tácek na vodu a otočný zvlhčovací filtr zvlhčovače NanoCloud.
Když se ikona čištění  rozsvítí a na obrazovce se zobrazí FO.	Vyčistěte předfiltr.
	Odvápněte otočný zvlhčovací filtr zvlhčovače NanoCloud vodou a bílým octem (5% kyselina octová) nebo vodou a kyselinou citrónovou.

Čištění těla přístroje

Tělo přístroje pravidelně čistěte zevnitř i zvenku, aby se na něm neusazoval prach.

- 1 Suchým měkkým hadříkem otřete prach z těla přístroje.
- 2 Výstup vzduchu čistěte suchým měkkým hadříkem.

Čištění snímače kvality vzduchu

K zajištění optimálního výkonu čističky čistěte snímač kvality vzduchu každé dva měsíce. Pokud čističku používáte v prašném prostředí, čistěte je častěji.

Note

- Jestliže je v místnosti velice vysoká vlhkost, může na snímači kvality vzduchu začít kondenzovat voda. V důsledku toho může kontrolka kvality vzduchu ukazovat, že kvalita vzduchu je špatná, přestože je ve skutečnosti dobrá. V takovém případě musíte vyčistit snímač kvality vzduchu nebo použít jedno z manuálních nastavení rychlosti.

- 1 Vstup a výstup snímače kvality vzduchu čistěte měkkým kartáčkem (obr. 33).
- 2 Otevřete kryt snímače kvality vzduchu (obr. 34).
- 3 Lehce navlhčenou vatovou tyčinkou vyčistěte snímač kvality vzduchu a vstup a výstup prachu (obr. 35).
- 4 Osušte je suchou vatovou tyčinkou.
- 5 Vraťte kryt snímače kvality vzduchu na původní místo (obr. 36).

Čištění nádržky na vodu, tácku na vodu a otočného zvlhčovacího filtru zvlhčovače NanoCloud

Note

- Nádržku na vodu, tácek na vodu a otočný zvlhčovací filtr zvlhčovače NanoCloud čistěte každý týden, aby zůstaly v hygienickém stavu.

- 1 Vytáhněte nádržku na vodu (obr. 10).
- 2 Zvedněte tácek s vodou směrem vzhůru a vodorovně jej vytáhněte (obr. 37).
- 3 Sejměte kolečko otočného zvlhčovacího filtru z opěry otočného zvlhčovacího filtru (obr. 38).
- 4 Vypláchněte nádržku na vodu, tácek na vodu a otočný zvlhčovací filtr zvlhčovače NanoCloud pod tekoucí kohoutkovou vodou.

Note

- Během čištění nesundávejte otočný zvlhčovací filtr zvlhčovače NanoCloud z kolečka.
- Otočný zvlhčovací filtr zvlhčovače NanoCloud nedrhňte ani ho nepokládejte na přímé sluneční světlo.
- Pokud to bude třeba, použijte k vyčištění nádržky na vodu a tácku na vodu jemný čisticí prostředek. V takovém případě nádržku na vodu a tácek na vodu důkladně vypláchněte.

- 5 Otřete vnější stranu nádržky na vodu a tácku na vodu do sucha.

- 6 Umístěte kolečko otočného zvlhčovacího filtru na opěru otočného zvlhčovacího filtru (obr. 13).

Note

- Když dáváte kolečko otočného zvlhčovacího filtru na opěru otočného zvlhčovacího filtru, dbejte, aby výstupek na kolečku otočného zvlhčovacího filtru zapadl do příslušných drážek.

- 7 Táček na vodu vložte zpět do přístroje (obr. 14).
- 8 Nádržku na vodu vložte zpět do přístroje (obr. 18).

Čištění předfiltru

Note

- Pokud je předfiltr poškozený, opotřebený nebo nefunkční, nepoužívejte ho. Navštivte webové stránky www.philips.com/support nebo se obraťte na středisko péče o zákazníky ve své zemi.

Stav kontrolky výstrahy filtru	Postupujte takto
Na displeji se zobrazí kód F0 a výstraha k čištění otočného zvlhčovacího filtru a předfiltru  je stále aktivní	Vyčistěte předfiltr.

- 1 Vytáhněte horní část zadního panelu směrem k sobě a uvolněte panel z přístroje (obr. 3).

- 2 Předfiltr vyjmete tak, že zatlačíte dva zaklapávací uzávěry dolů a vysunete filtr směrem k sobě (obr. 4).
- 3 Předfiltr vyperte v tekoucí vodě. Pokud je předfiltr výrazně znečištěný, setřete z něj prach měkkým kartáčkem (obr. 39).
- 4 Nechte předfiltr oschnout.

Note

- Ujistěte se, že je předfiltr zcela suchý. Pokud je stále vlhký, mohou se v něm začít množit bakterie a zkrátit jeho životnost.

- 5 Jakmile bude předfiltr úplně suchý, vložte ho zpět do zadního panelu (obr. 8).
- 6 Stisknutím tlačítka  a jeho podržením na 3 sekundy resetujte dobu čištění předfiltru.

Odstranění vodního kamene z otočného zvlhčovacího filtru zvlhčovače NanoCloud

Stav kontrolky výstrahy filtru	Postupujte takto
Na displeji se zobrazí kód F0 a výstraha k čištění otočného zvlhčovacího filtru a předfiltru  je stále aktivní	Odstraňte vodní kámen z otočného zvlhčovacího filtru zvlhčovače NanoCloud

- 1 Vytáhněte nádržku na vodu (obr. 10).
- 2 Zvedněte táček s vodou směrem vzhůru a vodorovně jej vytáhněte (obr. 11).

- 3 Sejměte kolečko otočného zvlhčovacího filtru z opěry otočného zvlhčovacího filtru (obr. 38).
- 4 Na dvě hodiny namočte otočný zvlhčovací filtr zvlhčovače NanoCloud do čisticího prostředku (např. zředěný bílý ocet, roztok kyseliny citrónové) (obr. 40).

Note

- Použijte mírný nebo kyselý čisticí prostředek
- Bílý ocet (5% octové kyseliny) smíchejte se stejným množstvím vody
- 4 g kyseliny citrónové se 4 l vody
- Pokud jsou na filtru bílé usazeniny (vodní kámen), dbejte na to, aby strana, na které je najdete, byla ponořená do vody.
- Během odstraňování vodního kamene nesundávejte otočný zvlhčovací filtr zvlhčovače NanoCloud z kolečka.

- 5 Otočný zvlhčovací filtr zvlhčovače NanoCloud vypláchněte pod tekoucí vodou, aby se spláchly zbytky octa nebo kyseliny citrónové. Při vyplachování otáčejte otočným zvlhčovacím filtrem, aby se vypláchla přední i zadní část (obr. 41).
- 6 Nechte otočný zvlhčovací filtr zvlhčovače NanoCloud vyschnout na vzduchu (obr. 42).

Note

- Otočný zvlhčovací filtr zvlhčovače NanoCloud nepokládejte na přímé sluneční světlo.

- 7 Stisknutím tlačítka  a jeho podržením na 3 sekundy resetujte dobu čištění otočného zvlhčovacího filtru zvlhčovače NanoCloud.

6 Výměna filtru a knotu

Jak funguje zámek ochrany zdravého vzduchu

Tento přístroj je vybaven zámkem ochrany zdravého vzduchu, který zajišťuje optimální stav ochranného filtru Nano Protect a otočného knotu zvlhčovače během provozu přístroje. Když se přiblíží konec životnosti ochranného filtru Nano Protect a knotu zvlhčovače, rozsvítí se kontrolka výměny  a na obrazovce se objeví kód filtru (viz **Přehled výstrah filtru**). Pokud filtr a otočný zvlhčovací filtr včas nevyměníte, přístroj přestane pracovat a zablokuje se.

Výměna filtru NanoProtect

Note

- Filtry čištění vzduchu není možné prát ani čistit pomocí vysavače.
- Před výměnou filtrů čističku vzduchu vždy vypněte a odpojte od zdroje napájení.

Přehled výstrahy filtru

Stav kontrolky výstrahy filtru	Postupujte takto
Na displeji se zobrazí údaj A3	Vyměňte HEPA filtr NanoProtect řady 3 (FY2422)
Na displeji se zobrazí údaj C7	Vyměňte aktivní uhlíkový filtr NanoProtect (FY2420)
Na displeji se střídavě zobrazují údaje A3 a C7	Vyměňte oba filtry

Filtr NanoProtect vyměňte, až bude na obrazovce blikat symbol  (obr. 43).

- 1 Vyjměte použitý filtr NanoProtect z přístroje (obr. 44).

Note

- Nedotýkejte se skládaného povrchu filtru ani k němu nečichajte – obsahuje zachycené škodliviny ze vzduchu.
- Po likvidaci použitých filtrů si umyjte ruce.

- 2 Sejměte z nového filtru NanoProtect všechny obalový materiál (obr. 6).
- 3 Nový filtr NanoProtect vložte do přístroje (obr. 7).
- 4 Stisknutím tlačítka  a jeho podržením na 3 sekundy resetujte počítadlo životnosti filtru NanoProtect.

Výměna otočného filtru zvlhčovače NanoCloud

Stav kontrolky výstrahy filtru	Postupujte takto
Zobrazí se kód F1 a na obrazovce bliká kontrolka výměny filtru  . (obr. 45)	Vyměňte otočný otočný zvlhčovací filtr zvlhčovače NanoCloud

- 1 Sejměte kolečko otočného zvlhčovacího filtru z opěry otočného zvlhčovacího filtru (obr. 38).
- 2 Uchopte šroub hřídele na opačné straně kolečka a jeho otočením proti směru hodinových ručiček uvolněte zvlhčovací filtr z kolečka (obr. 46).
- 3 Postupným uvolněním západek na hraně kolečka rozmontujte kolečko otočného zvlhčovacího filtru (obr. 47).
- 4 Vyjměte použitý otočný zvlhčovací filtr zvlhčovače NanoCloud (obr. 48).
- 5 Odstraňte veškerý obalový materiál z nového otočného zvlhčovacího filtru zvlhčovače NanoCloud (obr. 49).
- 6 Umístěte otočný zvlhčovací filtr zvlhčovače NanoCloud na kolečko knotu a poté upevněte pojistky na okraji kolečka (obr. 50).
- 7 Umístěte kolečko otočného zvlhčovacího filtru na opěru otočného zvlhčovacího filtru (obr. 13).



Note

- Když dáváte kolečko otočného zvlhčovacího filtru na opěru otočného zvlhčovacího filtru, dbejte, aby výstupek na kolečku otočného zvlhčovacího filtru zapadl do příslušných drážek.

- 8 Vložte tácek na vodu a nádržku na vodu zpět do přístroje (obr. 14).
- 9 Stisknutím tlačítka  a jeho podržením na 3 sekundy resetujte počítadlo životnosti otočného zvlhčovacího filtru zvlhčovače NanoCloud.

7 Odstraňování problémů

V této kapitole najdete nejběžnější problémy, s nimiž se můžete u přístroje setkat. Pokud vám uvedené informace nepomohou váš problém vyřešit, kontaktujte středisko péče o zákazníky ve své zemi.

Problém	Možná řešení
I když je přístroj zapojen do elektrické sítě, nefunguje.	<ul style="list-style-type: none">• Kontrolka výměny filtru  trvale svítí, ale nevyměnili jste filtr NanoProtect, takže je přístroj nyní zablokován. V takovém případě vyměňte filtr a resetujte počítadlo životnosti filtru.• Kontrolka doplnění vody  bliká. Ověřte, zda je správně nainstalovaná nádržka na vodu a zda obsahuje dostatek vody.
Přístroj nefunguje, přestože je zapnutý.	<ul style="list-style-type: none">• Přístroj pracuje, ale tlačítka nereagují. Zkontrolujte, zda je aktivována dětská pojistka.
Na otočném zvlhčovacím filtru zvlhčovače NanoCloud jsou nějaké bílé usazeniny.	<ul style="list-style-type: none">• Bílým nánosům se říká vodní kámen a skládají se z minerálů obsažených ve vodě. Vodní kámen na otočném zvlhčovacím filtru zvlhčovače NanoCloud ovlivňuje zvlhčovací výkon, nepoškozuje však vaše zdraví. Řiďte se pokyny k čištění v uživatelské příručce.
Z výstupu vzduchu nevychází žádný vzduch.	<ul style="list-style-type: none">• Zapojte přístroj do zdroje napájení a zapněte ho.
Proud vzduchu, který vychází z výstupu vzduchu, je výrazně slabší než dříve.	<ul style="list-style-type: none">• Předfiltr je špinavý. Vyčistěte předfiltr (viz kapitola "Čištění").• Ujistěte se, že jste z filtru NanoProtect odstranili všechny obalový materiál.

Problém	Možná řešení
Dosažení cílové úrovně vlhkosti trvá dlouho.	<ul style="list-style-type: none"> • Technologie NanoCloud rovnoměrně distribuuje neviditelné vodní páry do místnosti. Za suchých podmínek bude vlhkost ze zvlhčovače absorbována zdmi, nábytkem a dalšími věcmi v místnosti. Také větrání suchým vzduchem zvenčí prodlouží čas, který je potřeba k dosažení cílové úrovně vlhkosti. Pro dosažení optimálního zvlhčovacího a čistícího výkonu doporučujeme mít během používání zavřené dveře a okna.
Z přístroje nevychází žádný viditelný opar. Funguje?	<ul style="list-style-type: none"> • Když je opar velmi jemný, není vidět. Tento přístroj využívá technologii zvlhčování NanoCloud, která z oblasti výstupu vypouští zdravý vlhký vzduch a nevytváří vodní opar. Proto opar není vidět.
Přístroj vydává divný zápach.	<ul style="list-style-type: none"> • Při několika prvních použití může přístroj vydávat zápach plastu. To je normální jev. Pokud však z přístroje vychází zápach spáleniny, kontaktujte prodejce produktů Philips nebo autorizované servisní centrum Philips. • Filtr může po určité době používání vydávat zápach v důsledku absorpce vzduchu z interiéru. Filtr vyjměte a umístěte tam, kde bude vystaven přímému slunečnímu světlu a větrání. Přeinstalujte jej a zkuste opět použít. Pokud zápach přetrvává, filtr vyměňte.
Přístroj je velice hlučný.	<ul style="list-style-type: none"> • Neodstranili jste z filtrů všechny obalový materiál. Ujistěte se, že jste z filtrů odstranili všechny obalový materiál. • Přepněte otáčky ventilátoru na nižší úroveň.
Přístroj stále upozorňuje, že je potřeba vyměnit filtr, přestože už byl vyměněn.	<ul style="list-style-type: none"> • Je možné, že jste tlačítko časovače/resetování  nestiskli a nepodrželi správně. Zapojte přístroj, stisknutím tlačítka  ho zapněte a stiskněte a podržte tlačítko časovače/resetování  na 3 sekundy.
Na displeji se zobrazují chybové kódy "E1", "E2", "E3" nebo "E4".	<ul style="list-style-type: none"> • Přístroj má poruchy. Obratě se na středisko péče o zákazníky ve vaší zemi.

Problém	Možná řešení
<p>Nastavení Wi-Fi není úspěšné.</p>	<ul style="list-style-type: none"> • Pokud je router, k němuž je čistička připojená, dvoupásmový a nemůže se připojit k síti 2,4 GHz, přepněte do jiného pásma stejného routeru (2,4 GHz) a zkuste čističku znovu spárovat. Nejsou podporovány sítě v pásmu 5 GHz. • Nejsou podporovány sítě pro ověřování webu. • Zkontrolujte, zda je síť v dosahu routeru Wi-Fi. Můžete zkusit vyhledat čističku vzduchu blíže routeru Wi-Fi. • Zkontrolujte, zda je název sítě správný. V názvu sítě se rozlišují malá a velká písmena. • Zkontrolujte, zda je správné heslo pro Wi-Fi. V heslech se rozlišují malá a velká písmena. • Znovu se pokuste o nastavení podle pokynů v části Nastavení Wi-Fi připojení po změně sítě. • Wi-Fi připojení může být přerušeno elektromagnetickým nebo jiným rušením. Udržujte tento přístroj mimo dosah jiných elektronických zařízení, která mohou způsobovat rušení. • Zkontrolujte, zda není mobilní zařízení v režimu V letadle. Režim V letadle nesmí být při připojování k síti Wi-Fi aktivní. • V nápovědě v aplikaci najdete podrobné a aktuální tipy k odstraňování problémů.

8 Záruka a servis

Pokud potřebujete další informace nebo máte jakýkoli problém, navštivte web společnosti Philips na adrese www.philips.com nebo kontaktujte středisko péče o zákazníky společnosti Philips ve vaší zemi (telefonní číslo naleznete v záručním listu s celosvětovou platností). Pokud se ve vaší zemi středisko péče o zákazníky společnosti Philips nenachází, obraťte se na místního prodejce výrobků Philips.

Objednání dílů nebo doplňků

Pokud musíte vyměnit některý díl nebo chcete zakoupit další díl, obraťte se na prodejce společnosti Philips nebo navštivte stránky www.philips.com/support. Pokud byste měli s obstaráním dílů k přístroji jakékoli problémy, obraťte se na středisko péče o zákazníky společnosti Philips ve své zemi (příslušné telefonní číslo naleznete v záručním listu s celosvětovou platností).

9 Upozornění

Elektromagnetická pole (EMP)

Tento přístroj Philips odpovídá všem platným normám a předpisům týkajícím se elektromagnetických polí.

Soulad se standardy EMP

Koninklijke Philips N.V. vyrábí a prodává mnoho výrobků určených pro spotřebitele, které stejně jako jakýkoli jiný elektronický přístroj mají obecně schopnost vysílat a přijímat elektromagnetické signály. Jednou z předních firemních zásad společnosti Philips je zajistit u našich výrobků všechna potřebná zdravotní a bezpečnostní opatření, splnit veškeré příslušné požadavky stanovené zákonem a dodržet všechny standardy EMF platné v době výroby. Společnost Philips se zavázala vyvíjet, vyrábět a prodávat výrobky, které nemají nepříznivé účinky na zdravotní stav. Společnost Philips potvrzuje, že pokud se s jejími výrobky správně zachází a používají se pro zamýšlený účel, je podle současného stavu vědeckého poznání jejich použití bezpečné. Společnost Philips hraje aktivní roli ve vývoji mezinárodních standardů EMF a bezpečnostních norem, díky čemuž dokáže předvídat další vývoj ve standardizaci a rychle jej promítnout do svých výrobků.

Recyklace



Tento symbol znamená, že výrobek nelze likvidovat s běžným komunálním odpadem (2012/19/EU).

Řiďte se pravidly vaší země pro sběr elektrických a elektronických výrobků. Správnou likvidací pomůžete předejít negativním dopadům na životní prostředí a lidské zdraví

Oznámení

App Store je servisní značka společnosti Apple Inc.

Google Play je ochranná známka společnosti Google Inc.

Tento přístroj značky Philips a aplikace Clean Home+ používají více softwarů typu open source. Kopie licenčního textu softwaru open source používaného v tomto výrobku lze odvodit z webových stránek: www.philips.com/cleanhome.

Zjednodušené EU prohlášení o shodě

Tímto Philips Consumer Lifestyle B.V. prohlašuje, že typ rádiového zařízení AC3829 je v souladu se směrnicí 2014/53/EU. Úplné znění EU prohlášení o shodě je k dispozici na této internetové adrese: www.philips.com.

Tartalom

1	Fontos tudnivalók	70	
	Biztonság	70	
2	A légtisztító	74	
	A termék rövid bemutatása (1. ábra)	74	
	Vezérlőszervek áttekintése (2. ábra)	75	
3	Bevezetés	75	
	A NanoProtect szűrő beszerelése	75	
	Felkészülés a párásításra	76	
	Wi-Fi kapcsolat	76	
4	A készülék használata	78	
	A levegőminőség jelzőfényének megismerése	78	
	Be- és kikapcsolás	78	
	A páratartalom szintjének beállítása	79	
	Váltás a használati üzemmódok között	79	
	A be- és kikapcsolási funkció használata	79	
	A kijelzőmód átváltása	79	
	Az Automatikus mód beállításának módosítása	80	
	A ventilátorsebesség módosítása	80	
	Az időzítő beállítása	81	
	A gyermekzár beállítása	81	
	Vízszint	81	
5	Tisztítás	82	
	Tisztítás ütemezése	82	
	A készüléktest tisztítása	82	
	A levegőminőség-érzékelő tisztítása	82	
	A víztartály, a víztálca és a NanoCloud forgó párásítóbetét tisztítása	83	
	Az előszűrő tisztítása	83	
	A NanoCloud forgó párásítóbetét vízkömentesítése	84	
6	A szűrő és a betét cseréje	85	
	Az egészséges levegővel kapcsolatos biztonsági figyelmeztetés megismerése	85	
	A NanoProtect szűrő cseréje	85	
	A NanoCloud forgó párásítóbetét cseréje	86	
7	Hibaelhárítás	87	
8	Jótállás és szerviz	90	
	Alkatrészek és tartozékok rendelése	90	
9	Figyelmeztetések	90	
	Elektromágneses mezők (EMF)	90	
	Újrahasznosítás	91	
	Megjegyzés	91	
	Egyszerűsített EU- megfelelőségi nyilatkozat	91	

1 Fontos tudnivalók

Biztonság

A készülék első használata előtt figyelmesen olvassa el a használati útmutatót, és őrizze meg későbbi használatra.

Veszély

- Az áramütés és tűz elkerülése érdekében ügyeljen, hogy a készülékbe ne kerüljön víz, egyéb folyadék vagy tűzveszélyes tisztítószer.
- Az áramütés és/vagy tűz kockázatának elkerülése érdekében ne tisztítsa a készüléket vízzel, egyéb folyadékkal vagy (tűzveszélyes) tisztítószerrel.
- Ne permetezzen gyúlékony anyagokat, pl. rovarirtót vagy illatosítót a készülék közelében.
- A víztartályban lévő víz nem alkalmas fogyasztásra. Ne igya meg a vizet, és ne használja állatok itatására vagy növények öntözésére. A víztartály kiürítésekor a lefolyóba öntse a vizet.

Figyelem

- Mielőtt a készüléket a fali aljzathoz csatlakoztatja, ellenőrizze, hogy a készülék oldalán feltüntetett feszültség egyezik-e a helyi hálózati feszültséggel.
- Ha a hálózati kábel meghibásodott, a kockázatok elkerülése érdekében Philips szakszervizben vagy hivatalos szakszervizben ki kell cserélni.
- Ne használja a készüléket, ha a hálózati csatlakozódugó, a kábel vagy a készülék sérült.
- A készüléket 8 éven felüli gyermekek, illetve csökkent fizikai, érzékelési vagy szellemi képességekkel rendelkező, vagy a készülék működtetésében járatlan személyek is használhatják, amennyiben ezt felügyelet mellett teszik, illetve ismerik a készülék biztonságos

működtetésének módját és az azzal járó veszélyeket.

- Gyermekek felügyelet nélkül nem tisztíthatják a készüléket és nem végezhetnek felhasználói karbantartást rajta.
- Vigyázzon, hogy gyermekek ne játsszanak a készülékkel.
- Ne zárja el a levegőbemeneti és a levegőkimeneti nyílásokat, például ne helyezzen tárgyakat a levegőkimeneti nyílásra vagy a levegőbemeneti nyílás elé.
- Normál WiFi interfész 802.11b/g/n alapon, 2,4 GHz-en, 31,62 mW-os EIRP maximális kimeneti teljesítménnyel.

Vigyázat

- A készülék nem helyettesíti a megfelelő szellőztetést, a rendszeres porszívózást, illetve főzéskor a szagelszívó használatát.
- Ha a készülék áramellátását biztosító hálózati aljzat rossz csatlakozásokkal rendelkezik, a készülék csatlakozódugója felmelegszik. Ügyeljen arra, hogy a készüléket megfelelően csatlakoztatott hálózati aljzathoz csatlakoztassa.
- Mindig száraz, stabil és vízszintes felületen tárolja és használja a készüléket.
- Hagyjon legalább 20 cm szabad helyet a készülék mögött és mindkét oldalán, illetve hagyjon legalább 30 cm szabad helyet a készülék előtt.
- Ne tegyen semmit a készülékre.
- Ne helyezze a készüléket közvetlenül légkondicionáló alá, nehogy a kicsapódó pára a készülékre csepegjen.
- A készülék bekapcsolása előtt győződjön meg arról, hogy minden szűrő megfelelően be van-e helyezve.

- Kizárólag az ehhez a készülékhez való, eredeti Philips szűrőket használja. Semmilyen más szűrőt ne használjon.
- Ügyeljen, hogy ne csapódjanak kemény tárgyak a készülékhez (különösen a levegőbemeneti és a levegőkimeneti nyíláshoz).
- Ne dugja be az ujjait és más tárgyakat a levegőkimenetbe vagy -bemenetbe, mert az sérüléshez vagy a készülék meghibásodásához vezethet.
- Ne használja a készüléket, ha a helyiségben füstölő rovarriasztót, olajos párologtatót vagy füstölőt helyezett el, vagy vegyi gázok vannak a levegőben.
- Ne használja a készüléket gázkészülék, fűtőberendezés vagy kandalló közelében.
- A készülék hálózati csatlakozódugóját a használat után, valamint a vízzel való feltöltés, tisztítás és más karbantartási tevékenységek előtt húzza ki a fali aljzatból.
- Ne használja a készüléket olyan helyiségben, ahol nagy hőmérséklet-ingadozások vannak.
- Az interferencia elkerülése érdekében a készüléket legalább 2 m távolságban helyezze el a rádióhullámmal működő elektromos készülékektől (pl. televízióktól, rádióktól és rádióvezérelt óráktól).
- Ha a párásítót hosszabb időn keresztül nem használja, baktériumok szaporodhatnak el a szűrőkön. A hosszabb idejű állás után ellenőrizze a szűrőket. Ha a szűrők nagyon szennyezettek, cserélje ki őket (lásd "A szűrő és betét cseréje" c. fejezetet).
- A készülék csak háztartási használatra alkalmas, normál működési körülmények között.

- Ne használja a készüléket nedves környezetben vagy magas hőmérsékletű helyiségekben, például fürdőszobában, mellékhelyiségben vagy konyhában.
- A készülék nem távolítja el a szén-monoxidot (CO) és a radont (Rn). Nem használható biztonsági eszközként égési folyamatokkal és veszélyes vegyi anyagokkal kapcsolatos balesetek esetén.
- A víztartályt kizárólag friss, hideg csapvízzel töltsse fel. Ne használjon talajvizet vagy forró vizet.
- Vízen kívül ne töltsön más anyagot a víztartályba. Ne öntsön illatanyagot a víztartályba.
- Ha huzamosabb ideig nem használja a párásítási funkciót, tisztítsa meg a víztartályt és a NanoCloud forgó párásítóbetét tálcáját, és a levegőt szárítsa meg a forgó NanoCloud párásítóbetétet.
- Ha át kell helyeznie a készüléket, először húzza ki a hálózati csatlakozóaljzatból. Ezután ürítse ki vagy távolítsa el a víztartályt és a víztálcát. A készüléket vízszintes helyzetben, a két oldalán található fogantyúknál fogva szállítsa.
- Feltöltés és tisztítás közben húzza ki a készülék hálózati csatlakozódugóját a fali aljzatból.

2 A légtisztító

Köszönjük, hogy Philips terméket vásárolt, és üdvözljük a Philips világában!

A Philips által biztosított teljes körű támogatáshoz regisztrálja termékét a www.philips.hu/welcome oldalon.

A Philips légtisztító friss, párasított levegőt varázsol otthonába a családjá egészsége érdekében.

NanoCloud technológiás, speciális párologtató-rendszert biztosít, és különleges párasítósűrőt használ, amely vízmolekulákat ad hozzá a száraz levegőhöz, és vízpára nélküli, egészséges párás levegőt biztosít.

Párasítósűrője magába zárja a vízből származó baktériumokat, kalciumot és egyéb részecskéket. Kizárólag tiszta párasított levegőt biztosít az otthona számára. Többé nem kell a téli időszakban vagy a légkondicionáló miatt tapasztalható száraz levegő miatt aggódnia.







A készülék első használata előtt figyelmesen olvassa el a használati útmutatót, és őrizze meg későbbi használatra.

A termék rövid bemutatása (1. ábra)









- A Vezérlőpult
- B Víztartály
- C Betéttartó
- D Vízálca
- E Bolygókerék
- F Betétkerék
- G NanoCloud forgó párasítóbetét (FY3435)
- H Hátsó burkolat
- I Előszűrő
- J NanoProtect aktívszén szűrő (FY2420)
- K NanoProtect 3-as sorozatú szűrő (FY2422)
- L Levegőkimeneti nyílás

Vezérlőszervek áttekintése ((2).ábra)

Kezelőgombok

	Tápfeszültség be-/ki gomb
	Gyermekzár gomb
	Automatikus mód gombja
	Ventilátorsebesség gombja
	Páratartalom-beállítás gomb
	Világításszabályozó gomb
	2 az 1-ben üzemmód be-/kikapcsoló gombja
	Időzítő/nullázó gomb

Kijelzőpanel:

	Alvó üzemmód
	Automatikus üzemmód
	Allergén mód
	CSAK tisztítás üzemmód
	2 az 1-ben üzemmód
	Szűrőcsere-riasztás
	Vízfeltöltési riasztás
	Előszűrő és betét tisztítása riasztás
PM2.5	PM2.5 kijelző
IAI	Beltéri allergénindex kijelzése
	Wi-Fi-jelzőfény

3 Bevezetés

A NanoProtect szűrő beszerelése

A készülék a vásárláskor a NanoProtect szűrőt beszerelve tartalmazza. A készülék használata előtt távolítsa el a csomagolást a szűrőről, majd helyezze vissza a szűrőt a készülékbe az alábbiak szerint:

Megjegyzés

- Ügyeljen, hogy a füllel ellátott oldal nézzen Ön felé.

- 1 Húzza maga felé a hátsó panel felső részét a készülékről való eltávolításhoz ((3).ábra).
- 2 Nyomja le a két csatot, majd húzza maga felé az előszűrőt ((4).ábra).
- 3 Vegye ki a NanoProtect szűrőt a készülékből ((5).ábra).
- 4 Távolítson el minden csomagolóanyagot a NanoProtect szűrőről ((6).ábra).
- 5 Helyezze vissza a NanoProtect szűrőt a készülékre ((7).ábra).
- 6 Helyezze vissza az előszűrőt a készülékbe, majd szerelje fel a készülék aljára, és nyomja az előszűrő tetején lévő csatokat a készülékre ((8).ábra).
- 7 A hátsó burkolat visszahelyezéséhez először szerelje fel a panelt a készülék aljára, majd nyomja a panel tetejét a készülékhez ((9).ábra).

Felkészülés a párásításra

- 1 Húzza ki a víztartályt (10. ábra).
- 2 Emelje meg a víztálcát, majd vízszintes helyzetben húzza ki (11. ábra).
- 3 Távolítsa el az összes csomagolóanyagot a NanoCloud forgó párásítóbetről (12. ábra).

Megjegyzés

- A párásítóbetetet a vásárlás során felszerelték a betétkerekre.

- 4 Helyezze a betétkereket a betéttartóba (13. ábra).

Megjegyzés

- Amikor a betétkereket a betéttartóba helyezi, ügyeljen arra, hogy a keréken lévő kiemelkedések a megfelelő mélyedésekbe illeszkedjenek.



- 5 Helyezze vissza a víztálcát a készülékbe (14. ábra).
- 6 Forgassa el a víztartály felső kupakját az óramutató járásával ellentétes irányba a lecsavarásához (15. ábra).
- 7 Töltse fel a víztartályt hideg csapvízzel (16. ábra).
- 8 Forgassa el a felső kupakot az óramutató járásával megegyező irányba, és szorosan csavarja rá a víztartályra (17. ábra).
- 9 Helyezze vissza a víztartályt a készülékbe (18. ábra).

Wi-Fi kapcsolat

A Wi-Fi kapcsolat beállítása az első használatkor

- 1 Töltse le és telepítse a Philips „Clean Home+” alkalmazást az App Store vagy a Google Play áruházból.



- 2 Csatlakoztassa a levegőtisztító csatlakozódugóját a fali aljzathoz, majd érintse meg a levegőtisztító  gombját.
 - ↳ A Wi-Fi jelzőfény  narancssárgán villog az első alkalommal.
- 3 Ellenőrizze, hogy az okostelefon vagy táblagép csatlakoztatva van-e a Wi-Fi hálózathoz.
- 4 Indítsa el a „Clean Home+” alkalmazást, és kattintson az „Új készülék csatlakoztatása” gombra, vagy nyomja meg a képernyő tetején található „+” gombot. Kövesse a képernyőn megjelenő utasításokat a légtisztító hálózathoz történő csatlakoztatásához.
- 5 A sikeres párosítást és csatlakoztatást követően a Wi-Fi jelzőfény  fehéren kezd el világítani. Ha a párosítás nem sikerült, tekintse meg a hibaelhárításról szóló részt vagy a „Clean Home+” alkalmazás súgó részét az átfogó és naprakész hibaelhárítási javaslatokért.





Megjegyzés

- Ez az utasítás csak a levegőtisztító első beállításakor érvényes. Ha a hálózat megváltozott vagy a beállítást ismét el kell végezni, tekintse meg „A Wi-Fi kapcsolat visszaállítása”, ezen az oldalon: 77.
- Ha egynél több levegőtisztítót szeretne az okostelefonjához vagy táblagépehez csatlakoztatni, külön-külön el kell végeznie mindegyik levegőtisztító csatlakoztatását. Mielőtt bekapcsolná a másik levegőtisztítót, fejezze be az adott levegőtisztító beállítását.
- Győződjön meg arról, hogy az okostelefon vagy táblagép és a levegőtisztító közötti távolság nem nagyobb 10 méternél, és nincsenek akadályok az eszköz és a levegőtisztító között.
- Az alkalmazás támogatja a legújabb Android és iOS verziókat. Tekintse meg a www.philips.com/cleanhome weboldalt a támogatott operációs rendszerek és eszközök legújabb frissítéséért.

A Wi-Fi kapcsolat visszaállítása

Megjegyzés

- Ez abban az esetben érvényes, ha megváltozott az alapértelmezett hálózat, amelyhez a tisztító csatlakozik.
- Állítsa vissza a Wi-Fi kapcsolatot, mikor az alapértelmezett hálózat megváltozik.

- 1 Csatlakoztassa a levegőtisztító csatlakozódugóját a fali aljzathoz, majd érintse meg a levegőtisztító  gombját.
- 2 Érintse meg egyszerre a  és a  gombot 3 másodpercig, amíg hangjelzést nem hall.
 - ↳ A levegőtisztító párosítási üzemmódba lép.
 - ↳ A Wi-Fi jelzőfény  narancssárgán villog.
- 3 Kövesse „A Wi-Fi kapcsolat beállítása az első használatkor” című rész 4. és 5. lépését.



4 A készülék használata

A levegőminőség jelzőfényének megismerése

PM2.5 szint	A levegőminőség jelzőfényének színe	Levegőminőség szintje
≤12	Kék	Megfelelő
13-35	Kék-lila	Kielégítő
36-55	Lila-piros	Gyenge
>55	Piros	Nagyon rossz

A levegőminőség jelzőfénye automatikusan bekapcsol a készülék bekapcsolásakor, és sorban minden szintet megjelenít. A levegőminőség-érzékelők rövidesen kiválasztják a környezeti levegő minőségének megfelelő szintet.

Be- és kikapcsolás

- 1 Csatlakoztassa a hálózati dugót a csatlakozóaljzatba.
↳ A készülék sípol.
- 2 Érintse meg a  gombot a készülék bekapcsolásához.
↳ A készülék alapértelmezetten 2 az 1-ben üzemmódban működik, amely során a  jelenik meg a kijelzőn.
↳ A készülék melegevése közben a “---” jelenik meg a kijelzőn. 1. A csak a levegőben található részecskék mennyiségének mérése után a készülék kijelzi a PM2.5 szintet, és alapértelmezetten az Automata módban működik.
↳ A levegő minőségének kb. 30 másodpercig tartó mérése után a levegőminőség-érzékelő automatikusan kiválasztja a levegőminőség-jelzőfény megfelelő színét.
- 3 A készülék kikapcsolásához érintse meg és tartsa lenyomva 3 másodpercig a  gombot.

Megjegyzés

- Ha a készüléket a be-/kikapcsológombbal  történő kikapcsolás után nem csatlakoztatja le az elektromos hálózatról, akkor az az ismételt bekapcsoláskor a korábban megadott beállításokkal kezd működni.

A páratartalom szintjének beállítása



- 1 A páratartalom gomb ismételt megérintésével  állítsa be a levegő páratartalmát a 40%, 50%, 60%, illetve a “- -” értékre (19. ábra).

Megjegyzés

- A “- -” páratartalomszint kiválasztása esetén a készülék mindaddig párasítani fogja a helyiséget, amíg a környezet relatív páratartalma el nem éri a 70% RH értéket.
- A kívánt páratartalomszint elérésekor a betétkerék abbahagyja a forgást. Akkor kezd újra forogni, ha a páratartalom a beállított szint alá csökken.
- Ha gyorsan szeretné növelni a páratartalmat, akkor válasszon nagyobb ventilátorsebességet.



Váltás a használati üzemmódok között

A készülék kétféle használati üzemmóddal rendelkezik, a CSAK tisztítás és a 2 az 1-ben üzemmóddal.

- Nyomja meg többször az üzemmódválasztó gombot  a CSAK tisztítás és a 2 az 1-ben üzemmód közötti váltáshoz (20. ábra).
 - ↳  megjelenik a kijelzőn, miközben a készülék CSAK tisztítás üzemmódban működik.
 - ↳  megjelenik a kijelzőn, miközben a készülék 2 az 1-ben üzemmódban működik.

A be- és kikapcsolási funkció használata

A világításszabályozási gombbal igény szerint be- vagy kikapcsolható a levegőminőség jelzőfénye, a kijelző és a funkció jelzőfénye.

- 1 Érintse meg egyszer a jelzőfény világításszabályozási gombját : a levegőminőség jelzőfénye ekkor tompává válik.
- 2 Érintse meg még egyszer a jelzőfény világításszabályozási gombját : a levegőminőség jelzőfénye és a kijelzőpanel ekkor kikapcsol.
- 3 Érintse meg harmadszorra is a világításszabályozási gombot : ekkor az összes jelzőfény újra világítani kezd.

A kijelzőmód átváltása

A készülék háromféle megjelenítési móddal rendelkezik: ez a PM2.5 kijelző, IAI kijelző és a páratartalomszint kijelző.

PM2.5

Az **AreaSense** érzékelő technológia pontosan érzékeli és gyorsan reagál még a levegő legkisebb részecskeváltozására is. Valós idejű PM2.5 visszajelzéssel tájékoztatja Önt.

IAI

Az **AeraSense** professzionális érzékelő észleli a beltéri levegő allergénszintjét, továbbá 1-től 12-ig terjedő numerikus visszajelzéssel megjeleníthető a beltéri levegő allergénjeinek potenciális kockázati szintje. Az 1-es érték a legjobb levegőminőséget jelzi.

Megjegyzés

- A légtisztító alapértelmezés szerint PM2.5 kijelzőmódban működik.

- 1 Érintse meg hosszan, 3 másodpercig a(z) gombot az IAI kijelzőre való váltáshoz (21. ábra).
↳ Az IAI mutató és a tényleges IAI szint megjelenik a kijelzőn.
- 2 Érintse meg és tartsa lenyomva a gombot kétszer 3 másodpercig a páratartalom szint kijelzőre való váltáshoz (22. ábra).
- 3 Érintse meg hosszan, 3 másodpercig a(z) gombot a PM2.5 kijelzőre való váltáshoz (23. ábra).
↳ A PM2.5 mutató és a tényleges PM2.5 szint megjelenik a kijelzőn.

Az Automatikuss mód beállításának módosítása

Az automata mód (), az Allergén mód () és az alvó mód () közül választhat.

Automatikus üzemmód

Automatikus üzemmódban a készülék a környezeti levegő páratartalma és minősége alapján választja ki a ventilátorsebességet.

- Érintse meg a ventilátorsebesség gombot () az automatikus üzemmód (24. ábra) kiválasztásához.
↳ A kijelzőn a következők jelennek meg: Automatikus () és ().
↳ A készülék alapértelmezetten Automatikus üzemmódban működik.

Allergén mód

A rendkívül érzékeny allergén módot úgy tervezték, hogy a környezeti levegő allergénszintjének egészen minimális változására is reagáljon.

- Érintse meg az Automatikus üzemmód gombot () az Allergén mód kiválasztásához (25. ábra).
↳ A kijelzőn a következők jelennek meg: Automatikus () és .

Alvás (SL)

Alvó módban a légtisztító csendesen működik nagyon alacsony sebesség mellett.

- Érintse meg az Automatikus mód gombot () az alvó mód kiválasztásához ().
↳ A kijelzőn a következők jelennek meg: Alvó () és (26. ábra).

Megjegyzés

- Ha egy percig nem nyom le gombot, minden fény kialszik, kivéve a fényt.
- A fényeket bármelyik gomb megérintésével bekapcsolhatja.

A ventilátorsebesség módosítása



Számos ventilátorsebesség áll rendelkezésre.

Kézi

- Érintse meg többször a ventilátorsebesség gombot () a kívánt ventilátorsebesség kiválasztásához (1, 2 vagy 3) (27. ábra).



Turbó (t)

Turbó módban a légtisztító a legnagyobb sebességen működik.





- Érintse meg a ventilátorsebesség gombját  a turbó mód kiválasztásához  (28).ábra).

Az időzítő beállítása

Az időzítővel a készülék megadott számú órán át működtethető. Ha a beállított idő letelt, a készülék automatikusan kikapcsol.

- Érintse meg többször az időzítő/ nullázó gombot  a készülék kívánt működtetési óraszámának kiválasztásához (29).ábra).
 - ↳ Az időzítő 1 és 12 óra közötti értékre állítható.
- Az időzítő funkció kikapcsolásához érintse meg ismételten az időzítő/ nullázó gombot  addig, amíg a kijelzőn a következő nem látható: “---”.

A gyermekzár beállítása

- 1 Érintse meg és tartsa lenyomva a gyermekzár gombot  3 másodpercig a gyermekzár aktiválásához (30).ábra).
 - ↳  3 másodpercre megjelenik a kijelzőn.
 - ↳ Ha a gyermekzár be van kapcsolva, minden más gomb nem reagál.
- 2 Érintse meg és tartsa lenyomva a gyermekzár gombot  3 másodpercig a gyermekzár kikapcsolásához (31).ábra).
 - ↳  3 másodpercre megjelenik a kijelzőn.

Vízszint

A víztartály vízszintje a víztartályon található vízszintellenőrző ablakon keresztül tekinthető meg.

Ha nincs elegendő víz a víztartályban, a vízfeltöltésre figyelmeztető jelzőfény  villogása figyelmeztet a víztartály feltöltésére (32).ábra).

Megjegyzés

- Ha nincs víz a víztartályban, a betétkerék abbahagyja a forgást. A víztartály újratöltése után a betétkerék újra forogni kezd.

5 Tisztítás

Megjegyzés

- Tisztítás előtt mindig húzza ki a készülék hálózati dugóját a fali aljzatból.
- Soha ne merítse a készüléket vízbe vagy más folyadékba.
- A készülék alkatrészeinek tisztításához soha ne használjon súrolószert, valamint agresszív vagy gyúlékony tisztítószeret, pl. fehérítőt vagy alkoholt.
- Csak az előszűrő és a NanoCloud forgó párasítóbetét mosható. A NanoProtect szűrő nem mosható, valamint porszívóval sem tisztítható.

Tisztítás ütemezése

Gyakoriság	Tisztítási módszer
Amikor szükséges	A készülék burkolatát száraz kendővel törölje le.
Hetente	Öblítse ki a víztartályt, a víztálcát és a NanoCloud forgó párasítóbetétet.
Ha a tisztítás ikon  világitani kezd, és a(z) FO jelenik meg a kijelzőn.	Tisztítsa meg az előszűrőt. Vízkezelés: Vízkömentesítse a NanoCloud forgó párasítóbetétet vízzel és (5% ecetsav-tartalmú) háztartási ecettel, vagy vízzel és citromsavval.

A készüléktest tisztítása

A por lerakódásának megelőzése érdekében rendszeresen tisztítsa a készülék belsejét és külsejét.

- 1 Puha, száraz kendővel törölje le a port a készülékről.
- 2 A levegőkimeneti nyílást puha, száraz ruhával tisztítsa.

A levegőminőség-érzékelő tisztítása

A levegőminőség-érzékelő optimális működése érdekében 2 havonta végezze el a levegőtisztító tisztítását. Ha poros környezetben használja a levegőtisztítót, gyakrabban végezze el a tisztítását.

Megjegyzés

- Ha a helyiség páratartalma nagyon magas, páralecsapódás alakulhat ki a levegőminőség-érzékelőn. Ennek eredményeképpen a levegőminőség jelzőfénye még jó minőségű levegő esetén is azt jelezheti, hogy a levegő minősége rossz. Ilyen esetben el kell végezni a levegőminőség-érzékelő tisztítását, vagy a manuális sebességbeállítások egyikét kell alkalmazni.

- 1 Tisztítsa meg puha kefével a légminőség-érzékelő bemenetét és kimenetét (33. ábra).
- 2 Nyissa fel a légminőség-érzékelő burkolatát (34. ábra).
- 3 Enyhén benedvesített fűltisztító pálcikával tisztítsa meg a légminőség-érzékelőt, a porbemenetet és a porkimenetet (35. ábra).

- 4 Szárítsa meg őket száraz fűtisztító pálcikával.
- 5 Helyezze vissza a légminőség-érzékelő burkolatát (36).ábra).

A víztartály, a víztálca és a NanoCloud forgó párasítóbetét tisztítása

Megjegyzés

- A víztartály, a víztálca és a NanoCloud forgó párasítóbetét tisztítása hetente, a higiénikus működés érdekében.

- 1 Húzza ki a víztartályt (10).ábra).
- 2 Emelje meg a víztálcát, majd vízszintes helyzetben húzza ki (37).ábra).
- 3 Vegye ki a betétkereket a betéttartóból (38).ábra).
- 4 Öblítse ki a víztartályt, a víztálcát és a NanoCloud forgó párasítóbetétet vízcsep alatt.

Megjegyzés

- Tisztítás közben ne vegye le a NanoCloud forgó párasítóbetétet a kerékről.
- Ne dörzsölje a NanoCloud forgó párasítóbetétet, valamint ne tegye ki közvetlen napfénynek.
- Ha szükséges, használjon enyhe tisztítószert a víztartály és a víztálca tisztításához. Tisztítószer használata esetén alaposan öblítse át a víztartályt és a víztálcát.

- 5 Törölje szárazra a víztartály és a víztálca külső felületét.
- 6 Helyezze a betétkereket a betéttartóba (13).ábra).

Megjegyzés

- Amikor a betétkereket a betéttartóba helyezi, ügyeljen arra, hogy a keréken lévő kiemelkedések a megfelelő mélyedésekbe illeszkedjenek.

- 7 Helyezze vissza a víztálcát a készülékbe (14).ábra).
- 8 Helyezze vissza a víztartályt a készülékbe (18).ábra).

Az előszűrő tisztítása

Megjegyzés

- Ha az előszűrő sérült, kopott vagy törött, ne használja. Látogasson el a www.philips.hu/support weboldalra, vagy forduljon az országában működő vevőszolgálathoz.

A szűrő figyelmeztető jelzőfénye	Követendő eljárás
Az F0 megjelenik a kijelzőn, a betét és az előszűrő tisztítására figyelmeztető riasztás  bekapcsol	Tisztítsa meg az előszűrőt

- 1 Húzza maga felé a hátsó panel felső részét a készülékről való eltávolításhoz (3).ábra).
- 2 Az előszűrő eltávolításához nyomja le a két csatot, és húzza maga felé a szűrőt (4).ábra).

- 3 Mossa le az előszűrőt vízcsap alatt. Ha az előszűrő nagyon piszkos, puha kefével távolítsa el róla a port (39. ábra).
- 4 Hagyja a levegőn megszáradni az előszűrőt.

Megjegyzés

- Ügyeljen arra, hogy az előszűrő teljesen száraz legyen. Ha még nedves, elszaporodhatnak rajta a baktériumok, ami megrövidítheti az előszűrő élettartamát.

- 5 Miután az előszűrő teljesen megszáradt, helyezze vissza a hátsó panelbe (8. ábra).
- 6 Érintse meg és tartsa lenyomva a  gombot 3 másodpercig az előszűrő tisztítási idejének lenullázásához.

A NanoCloud forgó párásítóbetét vízkőmentesítése

A szűrő figyelmeztető jelzőfénye	Követendő eljárás
Az F0 megjelenik a kijelzőn, a betét és az előszűrő tisztítására figyelmeztető riasztás  bekapcsol	Vízkőmentesítse a NanoCloud forgó párásítóbetétet

- 1 Húzza ki a víztartályt (10. ábra).
- 2 Emelje meg a víztálcát, majd vízszintes helyzetben húzza ki (11. ábra).
- 3 Vegye ki a betétkereket a betéttartóból (38. ábra).

- 4 Áztassa a NanoCloud forgó párásítóbetétet tisztítószerben (pl. hígított háztartási ecet, citromsav-oldat) két órán át (40. ábra).

Megjegyzés

- Enyhe vagy savas tisztítószer használjon
 - Keverjen össze (5% ecetsav tartalmú) háztartási ecetet és vizet egyenlő arányban
 - 4 g citromsav 4 l vízzel
- Ha fehér lerakódások (vízkő) találhatóak a szűrőn, ügyeljen arra, hogy a vízköves rész merüljön az oldatba.
- Vízkőmentesítés közben ne vegye le a NanoCloud forgó párásítóbetétet a kerékről.

- 5 Az ecet- vagy citromsavmaradványok eltávolításához öblítse le a NanoCloud forgó párásítóbetétet vízcsap alatt. Az öblítés során a betétet forgatva mossa le annak elülső és hátsó oldalát is (41. ábra).
- 6 A levegőn szárítsa meg a NanoCloud forgó párásítóbetétet (42. ábra).

Megjegyzés

- Ne tegye ki közvetlen napfénynek a NanoCloud forgó párásítóbetétet.

- 7 Érintse meg és tartsa lenyomva a  gombot 3 másodpercig a NanoCloud forgó párásítóbetét tisztítási idejének lenullázásához.

6 A szűrő és a betét cseréje

Az egészséges levegővel kapcsolatos biztonsági figyelmeztetés megismerése

A készülék a NanoProtect szűrő és a párásítóbetét optimális működés közbeni állapotának megőrzése érdekében az egészséges levegő védelméért felelős zároló mechanizmussal van ellátva. Ha a Nano protect szűrő és a párásítóbetét már majdnem lejárt, a cserére figyelmeztető fényvillog, és a szűrő kódja megjelenik a kijelzőn (lásd a **Szűrőfigyelmeztetések táblázata** c. részt).

Ha nem cseréli ki időben a szűrőt és a betétet, a készülék működése leáll, és zárolja magát.

A NanoProtect szűrő cseréje

Megjegyzés

- A levegőtisztító szűrők nem moshatók, valamint porszívóval sem tisztíthatók.
- A szűrők cseréje előtt mindig kapcsolja ki a levegőtisztítót, és húzza ki a hálózati csatlakozódugóját a fali aljzatból.

Szűrőfigyelmeztetések táblázata

A szűrő figyelmeztető jelzőfénye	Követendő eljárás
A3 jelenik meg a kijelzőn	Cserélje ki a NanoProtect 3-as sorozatú HEPA szűrőt (FY2422)
C7 jelenik meg a kijelzőn	Cserélje ki a NanoProtect aktívzsen szűrőt (FY2420)
Az A3 és C7 jelenik meg felváltva a kijelzőn	Cserélje ki mindkét szűrőt

Cserélje ki a NanoProtect szűrőt, ha a  villog a kijelzőn (43. ábra).

- 1 Vegye ki a használt NanoProtect szűrőt a készülékből (44. ábra).

Megjegyzés

- Ne érintse meg a redőzött szűrő felületét, és ne szagolja meg a szűrőt, mert összegyűltek rajta a levegőben található szennyezőanyagok.
- A használt szűrők hulladékba helyezése után mosson kezét.

- 2 Távolítson el minden csomagolóanyagot az új NanoProtect szűrőről (6. ábra).
- 3 Helyezze be az új NanoProtect szűrőt a készülékbe (7. ábra).
- 4 Érintse meg és tartsa lenyomva a  gombot 3 másodpercig a NanoProtect szűrő élettartam-számlálójának lenullázásához.

A NanoCloud forgó párásítóbetéte cseréje

A szűrő figyelmeztető jelzőfénye	Követendő eljárás
Az F1 elem jelenik meg és a szűrőcserére figyelmeztető fény  villog a kijelzőn. (45. ábra)	Cserélje ki a NanoCloud forgó párásítóbetéte

- 1 Vegye ki a betétkereket a betéttartóból (38. ábra).
- 2 Fogja meg a tengelycsavart a kerék másik oldalán, és forgassa el az óramutató járásával ellentétes irányba a betét kerékből való kiengedéséhez (46. ábra).
- 3 Egymás után oldja ki a zárat a kerék peremén a betétkerék szétszereléséhez (47. ábra).
- 4 Vegye ki a használt NanoCloud forgó párásítóbetéte (48. ábra).
- 5 Távolítsa el az összes csomagolóanyagot az új NanoCloud forgó párásítóbetétről (49. ábra).
- 6 Helyezze rá az új NanoCloud forgó párásítóbetéte a betétkerékre, majd rögzítse a betétkeréken található zárat (50. ábra).
- 7 Helyezze a betétkereket a betéttartóba (13. ábra).

Megjegyzés



- Amikor a betétkereket a betéttartóba helyezi, ügyeljen arra, hogy a keréken lévő kiemelkedések a megfelelő mélyedésekbe illeszkedjenek.

- 8 Helyezze vissza a víztálcát és víztartályt a készülékbe (14. ábra).
- 9 Érintse meg és tartsa lenyomva a  gombot 3 másodpercig a NanoCloud forgó párásítóbetéte élettartam-számlálójának lenullázásához.

7 Hibaelhárítás

Ez a fejezet részletesen foglalkozik a készülékkel kapcsolatban leggyakrabban felmerülő problémákkal. Ha a hibát az alábbi útmutató segítségével nem tudja elhárítani, forduljon a helyi Philips vevőszolgálathoz.

Probléma	Lehetséges megoldás
A készülék csatlakozik az elektromos hálózathoz, mégsem működik.	<ul style="list-style-type: none">• A szűrőcsere jelzőfénye (E) villogott, de Ön nem cserélte ki a NanoProtect szűrőt, ezért most a készülék zárolva van. Ebben az esetben cserélje ki a szűrőt, és nullázza le a szűrő élettartam-számlálóját.• A vízfeltöltésre figyelmeztető jelzőfény (D) villog. Győződjön meg róla, hogy a víztartály megfelelően be van szerelve, és elegendő víz van benne.
A készülék bekapcsolt állapotban sem működik.	<ul style="list-style-type: none">• A készülék működik, de a gombok nem reagálnak. Ellenőrizze, hogy a gyermekzár be van-e kapcsolva.
Némi fehér lerakódás látható a NanoCloud forgó párasítóbetéten.	<ul style="list-style-type: none">• A fehér lerakódások elnevezése vízkő, és a vízben található ásványokból állnak. A NanoCloud forgó párasítóbetéten található vízkő hatással van a párasítási teljesítményre, ugyanakkor nem ártalmas az egészségre. Kövesse a felhasználói kézikönyvben leírt tisztítási utasításokat.
Nem távozik levegő a levegőkimenetből.	<ul style="list-style-type: none">• Csatlakoztassa a készüléket az elektromos hálózathoz, és kapcsolja be.
A levegőkimenetből távozó légáram jelentősen gyengébb, mint korábban.	<ul style="list-style-type: none">• Az előszűrő szennyezett. Tisztítsa meg az előszűrőt (lásd a "Tisztítás" c. fejezetet).• Ügyeljen rá, hogy minden csomagolóanyagot eltávolítson a NanoProtect szűrőről.

Probléma	Lehetséges megoldás
A célként beállított páratartalomszint eléréséhez sok idő szükséges.	<ul style="list-style-type: none"> A NanoCloud technológia egyenletesen eloszlatja a helyiségben a láthatatlan vízpárát. Száraz körülmények között a falak, a bútorok, és a helyiségben lévő egyéb tárgyak elnyelik a párasítóból kiáramló nedvességet. A kívülről beáramló száraz levegő is növeli a célként beállított páratartalom eléréséhez szükséges időt. A párasítás és tisztítási teljesítmény optimalizálása érdekében használat közben célszerű becsukni az ajtókat és ablakokat.
Nem látok párát távozni a párasítóból. Működik?	<ul style="list-style-type: none"> Ha a pára nagyon finom szemcséjű, nem látható. A készülék NanoCloud párasító technológiát alkalmaz, amely egészséges páras levegőt hoz létre a kimeneti részen, vízpára létrejötté nélkül. Ebből kifolyólag a pára nem látható.
A készülék használatakor furcsa szag keletkezik.	<ul style="list-style-type: none"> Előfordulhat, hogy az első néhány használat alkalmával a készülék műanyagszagot bocsát ki. Ez normális jelenség. Ha azonban a készülék égett szagot áraszt, lépjen kapcsolatba egy Philips értékesítővel vagy egy hivatalos Philips márkaszervizzel. Előfordulhat, hogy a szűrő kellemetlen szagot áraszt, ha már egy ideje használatban van. Ennek oka a beltéri levegő abszorpciója. Távolítsa el a szűrőt, majd helyezze olyan helyre, ahol közvetlen napfény éri, és hagyja szellőzni több órán keresztül. Helyezze vissza, és próbálja újból használni. Ha továbbra is érezhető a szag, cserélje ki a szűrőt.
A készülék nagyon hangos.	<ul style="list-style-type: none"> Nem távolította el az összes csomagolóanyagot a szűrőkről. Ügyeljen, hogy minden csomagolóanyagot eltávolítson. Csökkentse a ventilátor sebességét lassúbb fokozatra.
A készülék még mindig azt jelzi, hogy ki kell cserélnem egy szűrőt, pedig már megtettem.	<ul style="list-style-type: none"> Előfordulhat, hogy nem megfelelően érintette meg és tartotta lenyomva az Időzítés/visszaállítás gombot . Csatlakoztassa a készüléket az elektromos hálózathoz, nyomja meg a készüléken a  gombot a bekapcsoláshoz, majd érintse meg és tartsa lenyomva az Időzítés/visszaállítás gombot  3 másodpercig.
Az "E1", "E2", "E3" vagy "E4" hibaüzenet jelenik meg a kijelzőn.	<ul style="list-style-type: none"> A készülék hibásan működik. Forduljon az adott ország vevőszolgálatához.

Probléma	Lehetséges megoldás
<p>A Wi-Fi beállítás nem sikerült.</p>	<ul style="list-style-type: none"> • Ha az útválasztó – amelyhez a levegőtisztító kapcsolódik – kétsávos, és jelenleg nem kapcsolódik 2,4 GHz-es hálózathoz, kapcsoljon át másik sávra ugyanezen az útválasztón (2,4 GHz), majd próbálja meg ismét a tisztító párosítását. 5 GHz-es hálózatok nem támogatottak. • A webhitelesítési hálózatok nem támogatottak. • Ellenőrizze, hogy a tisztító a Wi-Fi útválasztó hatótávolságán belül van-e. Próbálja meg közelebb vinni a levegőtisztítót a Wi-Fi útválasztóhoz. • Ellenőrizze, hogy a hálózat neve megfelelő-e. A hálózat neve megkülönbözteti a kis- és nagybetűket. • Ellenőrizze, hogy helyes-e a beírt Wi-Fi jelszó. A jelszó megkülönbözteti a kis- és nagybetűket. • Ismétlje meg a beállítást “A Wi-Fi kapcsolat beállítása, ha a hálózatot módosították” című rész utasításait követve. • A Wi-Fi csatlakozását zavarhatják elektromágneses vagy egyéb interferenciák. Tartsa távol a készüléket az esetleg interferenciákat okozó egyéb elektromos berendezésektől. • Ellenőrizze, hogy a mobilkészüléke repülőgép üzemmódban van-e. Ellenőrizze, hogy a repülőgép üzemmód ki van-e kapcsolva, amikor a Wi-Fi hálózathoz csatlakozik. • Tekintse meg az alkalmazás súgó részét az átfogó és naprakész hibaelhárítási javaslatok megtekintéséhez.

8 Jótállás és szerviz

Ha információra van szüksége, vagy valamilyen probléma merül fel, látogasson el a Philips honlapjára (www.philips.hu), vagy forduljon az adott ország Philips vevőszolgálatához (a telefonszám a világszerte érvényes garancialevélen található). Ha országában nem működik ilyen vevőszolgálat, forduljon a Philips helyi szaküzletéhez.

Alkatrészek és tartozékok rendelése

Ha ki szeretne cserélni egy alkatrészt, vagy újat szeretne vásárolni, forduljon a területileg illetékes Philips márkakereskedőhöz, vagy látogasson el a www.philips.hu/support weboldalra. Ha problémái adódnak az alkatrészek beszerzésével, kérjük, forduljon az adott ország Philips vevőszolgálatához (ennek telefonszáma a világszerte érvényes garancialevélen található).

9 Figyelmeztetések

Elektromágneses mezők (EMF)

Ez a Philips készülék az elektromágneses mezőkre érvényes összes vonatkozó szabványnak és előírásnak megfelel.

Az EMF-szabványoknak való megfelelés

Koninklijke Philips N.V. számos olyan terméket gyárt és kínál vásárlóinak, amelyek, mint az elektronikus készülékek általában, elektromágneses jelek kibocsátására és vételére képesek. A Philips egyik leglényegesebb működési irányelve az összes szükséges egészségi és biztonsági intézkedés betartása termékei gyártása során, hogy ezzel megfeleljen az összes vonatkozó jogi előírásnak, valamint a termék gyártásakor érvényben lévő EMF-szabványoknak.

A Philips olyan termékek fejlesztésére, gyártására és eladására kötelezte el magát, amelyeknek nincs ártalmas élettani hatásuk. A Philips kijelenti, hogy termékei megfelelő, rendeltetészerű használat mellett a tudomány mai állása szerint biztonságosnak minősülnek.

A Philips aktív szerepet vállal a nemzetközi EMF- és biztonsági szabványok előkészítésében, ami lehetővé teszi számára a szabványosításban várható további fejlesztések előrevetítését és azok beépítését termékeibe.

Újrahasznosítás



Ez a szimbólum azt jelenti, hogy a termék nem kezelhető normál háztartási hulladékként (2012/19/EU). Kövesse az országában érvényes, az elektromos és elektronikus készülékek hulladékkezelésére vonatkozó jogszabályokat. A megfelelő hulladékkezelés segítséget nyújt a környezettel és az emberi egészséggel kapcsolatos negatív következmények megelőzésében.

Megjegyzés

Az App Store az Apple Inc. szolgáltatási védjegye.
A Google Play a Google Inc. védjegye.

Ez a Philips készülék és a Clean Home+ alkalmazás több nyílt forráskódú szoftvert használ. A termékben felhasznált nyílt forráskódú szoftverlicenc szöveg másolatai a következő oldalról szerezhetőek be: www.philips.com/cleanhome.

Egyszerűsített EU-megfelelőségi nyilatkozat

Philips Consumer Lifestyle B.V. igazolja, hogy a AC3829 típusú rádióberendezés megfelel a 2014/53/EU irányelvnek. Az EU-megfelelőségi nyilatkozat teljes szövege elérhető a következő internetes címen: www.philips.com.

Мазмұны

1 Маңызды	93	5 Тазалау	103
Қауіпсіздік	93	Тазалау кестесі	103
2 Сіздің ауа тазартқышыңыз	96	Құрылғының корпусын тазалау	103
Өнімге шолу (①-сур.)	96	Ауа сапасы сенсорын тазалау	103
Басқару элементтеріне шолу (②-сур.)	97	Су ыдысын, су науасын және NanoCloud айналмалы ылғалдандыру тампонын тазалау	104
3 Жұмысты бастау	97	Алдын ала тазалау сүзгісін тазалау	104
NanoProtect сүзгісін орнату	97	NanoCloud айналмалы ылғалдандыру тампонының қағын тазалау	105
Ылғалдандыруды дайындау	98	6 Сүзгі мен тампонды ауыстыру	106
Wi-Fi желісіне қосылу	98	Таза ауаны сақтау құлпының мағынасын түсіну	106
4 Құрылғыны пайдалану	99	NanoProtect сүзгісін ауыстыру	106
Ауа сапасы шамының мағынасы	99	NanoCloud айналмалы ылғалдандыру тампонын ауыстыру	107
Қосу және өшіру	99	7 Ақауларды жою	108
Ылғалдылық деңгейін орнату	100	8 Кепілдік және қызмет көрсету	111
Жұмыс режимін ауыстыру	100	Бөлшектерге және қосалқы құралдарға тапсырыс беру	111
Шам қосу/өшіру функциясын пайдалану	100	9 Ескертулер	111
Көрсету режимін ауыстырып қосу	100	Электромагниттік өрістер (ЭМӨ)	111
Авто режим параметрін өзгерту	101	Өңдеу	112
Желдеткіш жылдамдығын өзгерту	101	Ескерту	112
Таймерді орнату	102	ЕО жеңілдетілген сәйкестік туралы декларациясы	112
Балалардан қорғау құлпын реттеу	102		
Су деңгейі	102		

1 Маңызды

Қауіпсіздік

Құралды қолданбастан бұрын осы пайдаланушы нұсқаулығын мұқият оқып шығыңыз да, оны келешекте қарау үшін сақтап қойыңыз.

Қауіпті жағдайлар

- Ток соғуын немесе өртті болдырмау үшін құралға су немесе басқа сұйықтық және тұтанғыш заттар кірмеуін қадағалаңыз.
- Ток соғуын және/немесе өртті болдырмау үшін құрылғыны сумен немесе басқа сұйықтықпен және тұтанғыш заттармен тазаламаңыз.
- Құрылғы айналасында инсектицидтер немесе әтір сияқты ешбір тұтанғыш материалдарды бүркемеңіз.
- Су ыдысындағы су ішуге жарамсыз. Бұл суды ішпеңіз және оны жануарларға беру немесе өсімдіктерді суғару үшін пайдаланбаңыз. Су ыдысын босатқанда суды құбырға төгіңіз.

Ескерту

- Құрылғыны қосар алдында құрылғы бүйірінде көрсетілген кернеу жергілікті қуат кернеуіне сәйкес келетіндігін тексеріңіз.
- Қуат сымы зақымданған болса, қауіпті жағдай орын алмауы үшін, оны тек Philips компаниясында, Philips мақұлдаған қызмет орталығында немесе білікті мамандар ауыстыруы керек.
- Құрылғының штепселі, қуат сымы немесе өзі зақымданған болса, оны қолданбаңыз.
- Бұл құрылғыны 8 және одан жоғары жастағы балалар мен физикалық, сезу немесе ойлау қабілеттері шектеулі не болмаса тәжірибесі және білімі аз адамдар қадағалаумен немесе құрылғыны қауіпсіз пайдалануға қатысты нұсқаулар алған және байланысты қауіптерді түсінген жағдайда пайдалана алады.
- Тазалау және пайдаланушының қызмет көрсету жұмысын балалар бақылаусыз орындамауы керек.
- Балаларды бақылап, олардың құралмен ойнамауын қадағалаңыз.

- Ауа кіріс жері мен ауа шығыс жерін бітеп тастамаңыз, мысалы, ауа шығатын жерге немесе ауа кіретін жердің алдына зат қоймаңыз.
- 31,62 мВт максималды шығыс қуатына (БИСҚ) ие 2,4 ГГц жиілігі бар 802.11b/g/n негізіндегі WiFi стандартты интерфейсі.

Ескерту

- Бұл құрылғыны дұрыс вентиляция жасау үшін, әдеттегі шаңсорғыш ретінде немесе тамақ пісіріп жатқанда түтін сорғыш не желдеткіш ретінде қолдануға болмайды.
- Егер құрылғыға қуат беру үшін пайдаланылатын розетканың байланысы нашар болса, құралдың штепселі қызады. Құралды дұрыстап қосылған розеткаға қосыңыз.
- Әрқашан құралды құрғақ, тұрақты, тегіс және көлденең бетке қойыңыз және пайдаланыңыз.
- Құрылғының арт жағы мен екі жанынан кемінде 20 см және үстіңгі жағынан кемінде 30 см бос орын қалдырыңыз.
- Құрылғының жоғарғы жағына ешнәрсе қоймаңыз.
- Құралға конденсаттың тамуын болдырмау үшін құралды тікелей салқындатқыш астына қоймаңыз.
- Құралды қоспай тұрып, барлық сүзгілер дұрыс орнатылғанын тексеріңіз.
- Тек осы құралға арналған түпнұсқалық Philips сүзгілерін пайдаланыңыз. Басқа ешбір сүзгілерді пайдаланбаңыз.
- Құралды қатты заттармен соғып алудан сақтаңыз (әсіресе ауа кірісін және ауа шығысын).
- Жарақат алуды немесе құрылғының дұрыс емес жұмыс істеуін болдырмау үшін ауа шығысына немесе ауа кірісіне саусақтарды немесе заттарды салмаңыз.
- Үй ішінде жәндіктерге қарсы қолданатын түтін тәріздес шашыратқыш қолданған болсаңыз немесе майлы қалдықтар, жанып жатқан фимиам, тұтатылған темекі ұшқындары не химиялық булану бар орындарда бұл құрылғыны қолдануға болмайды.
- Бұл құрылғыны газ құрылғысы, жылыту құрылғысы немесе ошақ/камин жанында қолдануға болмайды.

- Су толтыру, тазалау немесе басқа техникалық қызмет көрсетуді орындау алдында әрқашан құралды розеткадан ажыратыңыз.
- Бұл құралды қатты температура өзгерістері бар бөлмеде қолдануға болмайды.
- Кедергінің алдын алу үшін құрылғыны теледидар, радио және радио сағат сияқты ауа арқылы радио толқындарын пайдаланатын электр құрылғыларынан кем дегенде 2 м қашығырақ қойыңыз.
- Құрылғы ұзақ уақыт бойы пайдаланылмаса, сүзгілерде бактериялар өсуі мүмкін. Ұзақ уақыт пайдаланбағаннан кейін сүзгілерді тексеріңіз. Сүзгілер өте лас болса, оларды ауыстырыңыз («Сүзгіні және тампонды ауыстыру» тарауын қараңыз).
- Құрылғы тек үй ішінде қалыпты жұмыс жасау жағдайларында ғана қолдануға арналған.
- Құралды ванна, дәретхана немесе ас үй сияқты дымқыл немесе температурасы жоғары бөлмеде қолдануға болмайды.
- Құрылғы көмірқышқыл тотығын (CO) немесе радонды (Rn) шығармайды. Оны жану процестерге және қауіпті химикаттарға қатысты сәтсіз жағдайда қауіпсіздік құрылғысы ретінде пайдалануға болмайды.
- Су ыдысына тек салқын ағын суды құйыңыз. Жерден алынған суды немесе ыстық суды пайдаланбаңыз.
- Су ыдысына судан басқа ешбір затты құймаңыз. Су ыдысына иістендіргіш салмаңыз.
- Егер ылғалдандыру функциясы ұзақ уақыт бойы пайдаланылмаса, су ыдысын және NanoCloud айналмалы ылғалдандыру тампон науасын тазалап, NanoCloud айналмалы ылғалдандыру тампонын ауамен құрғатыңыз.
- Құрылғыны жылжыту керек болса, алдымен оны қуат көзінен ажыратыңыз. Одан кейін су ыдысын және су науасын босатыңыз немесе алыңыз. Құрылғының екі жағын ұстап көлденеңінен тасымалдаңыз.
- Толтыру және тазалау барысында құрылғыны қуат көзінен ажыратыңыз.

2 Сіздің ауа тазартқышыңыз

Сатып алғаныңыз құтты болсын және Philips компаниясына қош келдіңіз!

Philips ұсынатын қолдауды толық пайдалану үшін өніміңізді www.Philips.com/welcome.

Philips ауа тазартқышы үй ішінде отбасыңыздың денсаулығы үшін таза, ылғалды ауаны құрады. Ол NanoCloud технологиясы қолданылған булануды бақылаудың үздік жүйесін ұсынады. Құрылғыда құрғақ ауаға H₂O молекулаларын қосып, таза ылғал ауа түзетін және суды буландырмайтын сүзгі орнатылған. Ылғалдандыру сүзгісі бактериялар, кальций және басқа да ұсақ бөлшектерді судан сүзіп алады. Ол сіздің үйіңізге тек таза, ылғалдандырылған ауа жеткізеді. Қысқы маусымда немесе желдеткіштен келетін құрғақ ауа енді болмайды.









Құралды қолданбастан бұрын осы пайдаланушы нұсқаулығын мұқият оқып шығыңыз да, оны келешекте қарау үшін сақтап қойыңыз.

Өнімге шолу (①-сур.)

- A Басқару панелі
- B Су ыдысы
- C Тампон қолдауы
- D Су науасы
- E Барлық бағытта қозғалатын дөңгелектер
- F Тампон дөңгелегі
- G NanoCloud айналмалы ылғалдандыру тампоны (FY3435)
- H Артқы жақ қақпағы
- I Алдын ала фильтрлеу
- J NanoProtect белсендірілген көмір сүзгісі (FY2420)
- K NanoProtect сүзгісі сериясы 3 (FY2422)
- L Ауа шығыс жері

Басқару элементтеріне шолу (2)-сур.)

Басқару тақтасының түймелері

	Қуатты қосу/өшіру түймесі
	Балалардан құлыптау түймесі
	Авто режим түймесі
	Желдеткіш жылдамдығы түймесі
	Ылғалдылық параметрі түймесі
	Жарықтандыруды азайту түймесі
	2-1 режимін қосу/өшіру түймесі
	Таймер/қайта орнату түймесі

Дисплей тақтасы:

	Дем алу режимі
	Автоматты режим
	Аллергендерді ұстап қалу режимі
	Ауаны тазарту режимі
	1-де 2 режимі
	Сүзгіні ауыстыру дабылы
	Судың төмен деңгейі туралы хабарлама
	Алдын ала тазалау сүзгі мен тампонды тазалау дабылы
PM2.5	PM2.5 дисплейі
IAI	Аллергендер деңгейінің дисплейі
	WiFi индикаторы

3 Жұмысты бастау

NanoProtect сүзгісін орнату

Құрылғының ішінде NanoProtect сүзгісі бар. Құралды пайдаланар алдында сүзгі бумасын алып, оны құралға келесі жолмен кері салыңыз:

Ескертпе

- Белгінің жаны сізге қарап тұрғанына көз жеткізіңіз.

- 1 Құрылғыдан босату үшін артқы тақтаның үстіңгі бөлігін тартыңыз (3)-сур.).
- 2 Екі қысқышты төмен басып, алдын ала тазалау сүзгісін өзіңізге қарай тартыңыз (4)-сур.).
- 3 NanoProtect сүзгісін құрылғыдан алып тастаңыз (5)-сур.).
- 4 NanoProtect сүзгісінің барлық бума материалдарын алып тастаңыз (6)-сур.).
- 5 NanoProtect сүзгісін кері құрылғыға салыңыз (7)-сур.).
- 6 Алдын ала тазалау сүзгісін кері құрылғыға салып, алдын ала тазалау сүзгісін құрылғы астына бекітіп, алдын ала тазалау сүзгісі үстіндегі қысқыштарды құрылғыға қарсы басыңыз (8)-сур.).
- 7 Артқы қақпақты қайта тіркеу үшін, алдымен, тақтаны құрылғы астына бекітіп, одан кейін тақта үстіне құрылғыға қарсы басыңыз (9)-сур.).

Ылғалдандыруды дайындау

- 1 Су ыдысын тартып алыңыз (10-сур.).
- 2 Су науасын жоғары көтеріп, көлденеңінен сыртқа тартыңыз (11-сур.).
- 3 NanoCloud айналмалы ылғалдандыру тампонының барлық бума материалын алып тастаңыз (12-сур.).

Ескертпе

- Ылғалдандыру тампоны сатып алу кезінде тампон дөңгелегіне монтаждалады.

- 4 Тампон дөңгелегін тампон тірегіне салыңыз (13-сур.).

Ескертпе

- Тампон дөңгелегін тампон тірегіне салу кезінде тампон дөңгелегіндегі проекциялар тиісті ойықтарда жатқанын тексеріңіз.



- 5 Су ыдысын құрылғыға салыңыз (14-сур.).
- 6 Босату үшін су ыдысы қақпағын сағат тіліне қарсы бұраңыз (15-сур.).
- 7 Су ыдысына салқын ағын су құйыңыз (16-сур.).
- 8 Су ыдысына берік құлыптау үшін үстіңгі қақпақты сағат тілімен бұраңыз (17-сур.).
- 9 Су науасын құрылғыға салыңыз (18-сур.).

Wi-Fi желісіне қосылу

Wi-Fi қосылымын бірінші рет теңшеу

- 1 Келесіні жүктеп, орнатыңыз: Philips Clean Home+ қолданбасын App Store немесе Google Play дүкенінен.



- 2 Ауа тазартқыштың қуат сымын электрлік розеткаға қосыңыз да, ауа тазартқышты қосу үшін  түймесіне тиіңіз.  Wi-Fi индикаторы бірінші рет қызғылт-сары түспен жыпылықтайды.
- 3 Сіздің смартфоныңыз немесе планшетиңіз Wi-Fi желісіне қосылғанын тексеріңіз.
- 4 Clean Home+ қолданбасын іске қосыңыз және «Жаңа құрылғыны қосу» түймесін басыңыз немесе экранның жоғарғы жағындағы «+» түймесін басыңыз. Ауа тазартқышты желіге қосу үшін экрандағы нұсқауларды орындаңыз.
- 5  Wi-Fi индикаторы ойдағыдай жұптасып, қосылғаннан кейін ақ болып жанады. Жұптастыра алмаған жағдайда, ақаулардың диагностикасы бойынша қосымша және өзекті кеңестер алу үшін Clean Home+ қолданбасында ақауларды іздеу және жою бөлімін немесе анықтама бөлімін қараңыз.





Ескертпе

- Бұл нұсқаулық, ауа тазартқыш бірінші рет теңшелетін болса ғана жарамды. Егер желі өзгерсе немесе орнатуды қайта орындау қажет болса, Wi-Fi қосылымын қалпына келтіру-беттегі «99» бөлімін қараңыз.
- Сіздің смартфонңызға немесе планшетіңізге бірден артық ауа тазартқышты қосқыңыз келсе, сізге бұны рет-ретімен жасау қажет. Екінші ауа тазартқышты теңшеуден бұрын бірінші ауа тазартқыштың теңшелімін аяқтаңыз.
- Сіздің смартфонңыздың немесе планшетіңіздің және ауа тазартқыштың арасындағы қашықтық 10 метрден аспайтынына және кедергілердің болмауына көз жеткізіңіз.
- Бұл қолданба Android және iOS соңғы нұсқаларын қолдайды. Қолдау көрсетілетін операциялық жүйелер мен құрылғылар туралы ең соңғы ақпаратты www.philips.com/cleanhome веб-сайтынан таба аласыз.

Wi-Fi қосылымын қалпына келтіру

Ескертпе

- Бұл, ауа тазартқыш қосылған желіні әдепкі түрде өзгерту жағдайларына қатысты болып келеді.
- Желіні үнсіз келісім бойынша ауыстырған кезде Wi-Fi желісіне қосылуын түсіріңіз.

- 1 Ауа тазартқыштың қуат сымын электрлік розеткаға қосыңыз да, ауа тазартқышты қосу үшін  түймесіне тиіңіз.
- 2  және  түймелерін сигнал шыққанға дейін бір уақытта 3 секунд бойы тұртіңіз.
 - ↳ Ауа тазартқыш жұптасу режиміне өтеді.
 - ↳  Wi-Fi индикаторы қызғыл-сары түспен жыпылықтайды.
- 3 «Wi-Fi қосылымын бірінші рет теңшеу» бөліміндегі 4-5 қадамдарды орындаңыз.



4 Құрылғыны пайдалану

Ауа сапасы шаманың мағынасы

PM2.5 деңгейі	Ауа сапасы шаманың түсі	Ауа сапасының деңгейі
≤12	Көк	Жақсы
13-35	Көк-қызылкүрең	Орташа
36-55	Қызылкүрең-қызыл	Нашар
>55	Қызыл	Өте нашар

Ауа сапасының шамы құрал қосылғанда автоматты түрде жанады және барлық түстер кезекпен жанады. Қысқа уақытта ауа сапасының сенсорлары қоршаған ортаның ауа сапасына сәйкес келетін түсті таңдайды.



Қосу және өшіру

- 1 Ашаны қуат розеткасына қосыңыз.
 - ↳ Құрал сигнал береді.
- 2 Ауа тазартқышын қосу үшін  басыңыз.
 - ↳ Құрылғы әдепкі бойынша экранда  көрсетілуімен 2-1 режимінде басқарылады.
 - ↳ Құрылғыны қыздыру кезінде экранда «---» көрсетіледі. Тек ауадағы қатты бөлшектерді өлшегеннен кейін құрылғы әдепкі бойынша PM2.5 деңгейін көрсетіп, автоматты режимде басқарылады.
 - ↳ Шамамен 30 секунд ауа сапасын өлшегеннен кейін ауа сапасының сенсоры автоматты түрде сәйкес ауа сапасы шаманың түсін таңдайды.
- 3 Құрылғыны өшіру үшін  түймесін 3 секунд басып тұрыңыз.

Ескертпе

- Құрылғы қосу/өшіру түймесімен өшірілгеннен кейін  аша әлі розеткада болса, қайта қосылған кезде құрылғы бастапқы параметрлердің негізінде жұмыс істеуді жалғастырады.

Ылғалдылық деңгейін орнату



- 1 Ауа ылғалдылығын 40%, 50%, 60% немесе «- -» күйіне орнату үшін  түймесін қайталап басыңыз. (-сур.) тармағын таңдаңыз.

Ескертпе

- «- -» ылғалдылық деңгейі таңдалса, құрылғы орта ылғалдылығы деңгейі 70% ауаның салыстырмалы ылғалдылығы шамасына жеткенше бөлмені ылғалды етіп сақтайды.
- Мақсатты ылғалдылық деңгейіне жеткен кезде тампон дөңгелегінің айналуы тоқтайды. Ылғалдылық мақсатты деңгейден төмен түскен кезде қайта айнала бастайды.
- Егер ылғалдылық деңгейін жылдам арттыру керек болса, жоғарырақ желдеткіш жылдамдығын таңдауға болады.

Жұмыс режимін ауыстыру



Құрылғыда екі жұмыс режимі бар, ТЕК тазалау режимі және 2-1 режимі.

- ТЕК тазалау режимі мен 1 ішінде 2 режимі арасында ауыстыру үшін,  режимді таңдау түймесін қайта-қайта басыңыз (-сур.).
 - ↳  Құрылғы ТЕК тазалау режимінде басқарылған кезде экранда көрсетіледі.

- ↳  құрылғы 2-1 режимінде басқарылған кезде экранда көрсетіледі.

Шам қосу/өшіру функциясын пайдалану

Шам басқару түймесімен ауа сапасының шамын, дисплей экранын және қажет болса, функция индикаторын қосуға немесе өшіруге болады.

- 1 Шам өшіру түймесі  бір рет басылса, ауа сапасы шамы өшеді.
- 2 Жарық өшіру түймесін  қайта бассаңыз, ауа сапасы жарығы мен дисплей тақтасы өшеді.
- 3 Шам өшіру түймесін  үшінші рет түртсеңіз, барлық шамдар қайта жаңады.

Көрсету режимін ауыстырып қосу

Құрылғыда үш дисплей режимі бар: PM2.5 дисплейі, IAI дисплейі және ылғалдылық деңгейі дисплейі.

PM2.5

AeraSense сезгіш технологиясы ауадағы ең кішкентай бөлшек өзгерісін дұрыс анықтап, жылдам жауап береді. Ол нақты уақыттағы PM2.5 кері байланысына төзімділік береді.

IAI

Кәсіби деңгейлі **AeraSense** датчигі ішкі ауа алмергені деңгейін анықтап, ішкі ауа алмергендерінің 1-12 ықтимал қауіп деңгейінің сандық кері байланысы көрсетілуі мүмкін. 1 саны ең жақсы ауа сапасын көрсетеді.



Ескертпе

- Құрылғы әдепкіде PM2.5 деңгейін көрсету режимінде жұмыс істейді.

- 1 IAІ дисплейіне ауыстыру үшін түймесін 3 секунд басып тұрыңыз (21-сурет).
↳ IAІ индикаторы және IAІ деңгейі экранда көрсетіледі.
- 2 Ылғалдылық деңгейі дисплейіне ауыстыру үшін түймесін 3 секунд екі рет басып тұрыңыз (22-сур.).
- 3 PM2.5 дисплейіне ауыстыру үшін түймесін 3 секунд басып тұрыңыз (23-сур.).
↳ PM2.5 индикаторы және PM2.5 нақты деңгейі экранда көрсетіледі.

Авто режим параметрін өзгерту

Автоматты режимді (), алерген режимін () және ұйқы режимін () таңдауға болады.

Автоматты режим

Автоматты режимінде құрылғы қоршаған ортадағы ауа ылғалдылығы және ауа сапасы сай тиісті желдеткіш жылдамдығын таңдайды.

- Автоматты режимді таңдау үшін желдеткіш жылдамдығы түймесін басыңыз (24-сур.).
↳ Автоматты () және экранда көрсетіледі.
- ↳ Құрылғы әдепкі бойынша автоматты режимінде жұмыс істейді.

Аллергендерді ұстап қалу режимі

Өте сезімтал алергендерді бақылау режимінде құрылғы қоршаған ауадағы алергендер деңгейінің болмашы өзгерісіне де әсер етеді.

- Алерген режимін таңдау үшін автоматты режимі түймесін басыңыз (25-сур.).
↳ Автоматты () және экранда көрсетіледі.

Ұйқы (SL)

Ауа тазартқыш ұйқы режимінде өте төмен жылдамдықта тыныш жұмыс істейді.

- Автоматты режим түймесін басып, ұйқы режимін таңдаңыз ().
↳ Ұйқы () және экранда көрсетіледі (26-сур.).



Ескертпе

- Егер бір минуттан кейін ешбір түйме басылмаса, өзге барлық шамдар өшеді .
- Шамдарды ешбір түймені баспай қоса аласыз.

Желдеткіш жылдамдығын өзгерту

Желдеткіштің бірнеше жылдамдығы бар.

Қолмен

- Желдеткіштің қажетті жылдамдығын таңдау үшін желдеткіш жылдамдығы түймесін түрткіз (1, 2 немесе 3) (-сур.).



Турбо (t)

Турбо режимінде ауа тазартқыш ең жоғары жылдамдықпен жұмыс істейді.







- Турбо режимін () таңдау үшін желдеткіш жылдамдығы түймесін басыңыз (-сур.).

Таймерді орнату

Таймермен құрылғыны белгіленген сағат бойы жұмыс істейтін етіп орнатуға болады. Орнатылған уақыт өткенде құрылғы автоматты түрде өшеді.



- Құрылғы жұмыс істеуі керек сағатты таңдау үшін таймер/қайта орнату түймесін  қайта-қайта басыңыз (-сур.).
 - ↳ Таймер 1 - 12 сағат аралығында қолжетімді.
- Таймер функциясын тоқтату үшін таймер/қайта орнату түймесін  экранда «--» көрсетілгенше басыңыз.

Балалардан қорғау құлпын реттеу

- 1  Балалардан қорғау құлпын белсендіру үшін балалардан қорғау құлпы түймесін 3 секунд басып тұрыңыз (-сур.).
 - ↳  экранда 3 секунд көрсетіледі.
 - ↳ Балалардан қорғау құлпы қосылып тұрса, барлық басқа түймелер жауап бермейді.
- 2 Балалардан  қорғау құлпын өшіру үшін балалардан қорғау құлпы түймесін 3 секунд қайта басып тұрыңыз (-сур.).
 - ↳  экранда 3 секунд көрсетіледі.

Су деңгейі

Құрал жағындағы су деңгейі құралдың бүйіріндегі су деңгейінің терезесі арқылы көрінеді.

Су ыдысында су жеткіліксіз болған кезде су ыдысын толтыру керектігін көрсету үшін су толтыру шамы  жыпылықтайды (-сур.).

Ескертпе

- Су ыдысында су болмаған кезде тампон деңгелегінің айналуы тоқтайды. Су ыдысы сумен қайта толтырылған кезде тампон деңгелегі қайта айнала бастайды.

5 Тазалау

Ескертпе

- Құралды тазалар алдында, оны әрқашан өшіріңіз.
- Құралды немесе тоқ сымын суға немесе басқа сұйықтыққа батыруға болмайды.
- Құрылғының кез келген бөлігін тазалау үшін ағартқыш немесе алкоголь сияқты абразивті, агрессивті немесе тұтанғыш тазалағыш заттарды ешқашан пайдаланбаңыз.
- Тек алдын ала тазалау сүзгісін және NanoCloud айналмалы ылғалдандыру тампонын жууға болады. NanoProtect сүзгісін жууға және шаңсорғышпен тазалауға болмайды.

Тазалау кестесі

Жиілік	Тазалау әдісі
Қажет болғанда	Құрылғының корпусын құрғақ шүберекпен сүртіңіз.
Апта сайын	Су ыдысын, су науасын және NanoCloud айналмалы ылғалдандыру тампонын шайыңыз.
Тазалау белгішесі  жанса, FO пернесі экранда көрсетіледі.	Алдын ала тазалау сүзгісін тазалаңыз. NanoCloud бұрылыс ылғалдандыру сүзгісі қағын сумен және ақ сірке сумен (5% сірке қышқылы) немесе сумен және лимон қышқылымен кетіріңіз.

Құрылғының корпусын тазалау

Шаң жиналмау үшін құрылғының ішін және сыртын уақытылы түрде тазалаңыз.





- 1 Құрал корпусының шаңын жұмсақ, құрғақ шүберекпен сүртіп алыңыз.
- 2 Ауа шығысын жұмсақ құрғақ матамен тазалаңыз.

Ауа сапасы сенсорын тазалау

Тазартқыш дұрыс жұмыс істеуі үшін ауа сапасы сенсорын 2 ай сайын тазалаңыз. Тазартқыш шаң ортада пайдаланылатын болса, оларды жиірек тазалаңыз.

Ескертпе

- Бөлмедегі ылғалдылық деңгейі өте жоғары кезде ауа сапасы сенсорындағы конденсат артуы мүмкін. Нәтижесінде, ауа сапасының шамы ауа сапасы жақсы болса да, ауа сапасын нашар деп көрсетуі мүмкін. Осындай жағдайда ауа сапасының сенсорын тазалау немесе қолмен реттелетін жылдамдық параметрлерінің бірін таңдау керек.

- 1 Ауа сапасы сенсорының кірісі мен шығысын жұмсақ щеткамен тазалаңыз (-сур.).
- 2 Ауа сапасы сенсоры қақпағын ашыңыз (-сур.).
- 3 Ауа сапасы сенсорын, шаң болған кіріс және шығыс жолын дымқылдау мақта тампонымен тазалаңыз (-сур.).
- 4 Оларды құрғақ мақта тампонмен құрғатыңыз.
- 5 Ауа сапасы сенсоры қақпағын қайта тіркеніз (-сур.).

Су ыдысын, су науасын және NanoCloud айналмалы ылғалдандыру тампонын тазалау

Ескертпе

- Таза сақтау үшін су ыдысын, су науасын және NanoCloud айналмалы ылғалдандыру тампонын апта сайын тазалаңыз.

- 1 Су ыдысын тартып алыңыз (10-сур.).
- 2 Су науасын жоғары көтеріп, көлденеңінен сыртқа тартыңыз (37-сур.).
- 3 Тампон дөңгелегін тампон тірегінен алыңыз (38-сур.).
- 4 Су ыдысын, су науасын және NanoCloud айналмалы ылғалдандыру тампонын ағын су астында шайыңыз.

Ескертпе

- Тазалау барысында NanoCloud айналмалы ылғалдандыру тампоны дөңгелегін алмаңыз.
- NanoCloud айналмалы ылғалдандыру тампонын қырмаңыз немесе тікелей күн сәулесі астына қойыңыз.
- Қажет болса, су ыдысын және су науасын тазалау үшін жұмсақ жуғыш затты пайдаланыңыз. Бұндай жағдайда су ыдысын және су науасын дұрыстап шайыңыз.

- 5 Су ыдысы мен су науасы сыртын құрғатып сүртіңіз.
- 6 Тампон дөңгелегін тампон тірегіне салыңыз (13-сур.).

Ескертпе

- Тампон дөңгелегін тампон тірегіне салу кезінде тампон дөңгелегіндегі проекциялар тиісті ойықтарда жатқанын тексеріңіз.

- 7 Су ыдысын құрылғыға салыңыз (14-сур.).
- 8 Су науасын құрылғыға салыңыз (18-сур.).

Алдын ала тазалау сүзгісін тазалау

Ескертпе

- Бұзылған, тозған немесе сынған алдын ала сүзгіні қолданбаңыз. www.philips.com/support веб-сайтына өтіңіз немесе еліңіздегі тұтынушыларға қызмет көрсету орталығына хабарласыңыз.

Сүзгінің ескерту шамының күйі	Мынаны бақылаңыз
F0 пернесі экранда көрсетіліп, тампон мен алдын ала тазалау сүзгісін тазалау дабылы  қосылады	Алдын ала тазалау сүзгісін тазалау

- 1 Құрылғыдан босату үшін артқы тақтаның үстіңгі бөлігін тартыңыз (3-сур.).
- 2 Алдын ала тазалау сүзгісін алу үшін екі қысқышты төмен басыңыз және сүзгіні өзіңізге қарай тартыңыз (4-сур.).
- 3 Алдыңғы сүзгіні ағын судың астында жуыңыз. Алдын ала тазалау сүзгісі өте лас болса, шаңды кетіру үшін жұмсақ щетканы пайдаланыңыз (39-сур.).
- 4 Алдыңғы сүзгіні ауада құрғатыңыз.

Ескертпе

- Алдын ала тазалау сүзгісі толықтай құрғақ екендігін тексеріңіз. Әлі де дымқыл болса, бактерия көбейіп, алдын ала тазалау сүзгісінің жарамдылық мерзімін қысқартуы мүмкін.

- 5 Алдын ала тазалау сүзгісі толығымен құрғатылған кезде оны артқы тақтаға салыңыз (8-сур.).
- 6 Алдын ала тазалау сүзгісінің тазалау уақытын қайта орнату үшін (1) түймесін 3 секунд басып тұрыңыз.

NanoCloud айналмалы ылғалдандыру тампонының қағын тазалау

Сүзгінің ескерту шамының күйі	Мынаны бақылаңыз
F0 пернесі экранда көрсетіліп, тампон мен алдын ала тазалау сүзгісін тазалау дабылы (10) қосылады	NanoCloud айналмалы ылғалдандыру тампонының қағын тазалау

- 1 Су ыдысын тартып алыңыз (10-сур.).
- 2 Су науасын жоғары көтеріп, көлденеңінен сыртқа тартыңыз (11-сур.).
- 3 Тампон дөңгелегін тампон тірегінен алыңыз (38-сур.).
- 4 NanoCloud бұрылыс ылғалдандыру сүзгісін тазалау агентіне (мысалы, араластырылған ақ сірке суы, лимон қышқылы ерітіндісі) екі сағатқа малып алыңыз (40-сур.).

Ескертпе

- Жұмсақ немесе қышқыл тазалау құралын пайдаланыңыз
 - Ақ сірке суын (5% сірке қышқылы) тең мөлшерді сумен араластырыңыз
 - 4 л су мен 4 г сірке қышқылы
- Егер сүзгіде ақ шөгінді (қақ) болса, ақ шөгінділері бар жағын суға батырыңыз.
- Қақтан кетіру кезінде NanoCloud бұрылыс ылғалдандыру сүзгісін дөңгелектен шешпеңіз.

- 5 Сірке суы немесе сірке қышқылы қалдықтарын шаю үшін NanoCloud айналмалы ылғалдандыру тампонын шүмек астында шайыңыз. Шаю барысында алды мен артын шаю үшін тампонды айналдырыңыз (41-сур.).
- 6 NanoCloud айналмалы ылғалдандыру тампонын ауамен құрғатыңыз (42-сур.).

Ескертпе

- NanoCloud айналмалы ылғалдандыру тампонын тікелей күн сәулесі астында қалдырмаңыз.

- 7 NanoCloud айналмалы ылғалдандыру тампонын тазалау уақытын қайта орнату үшін (1) түймесін 3 секунд басып тұрыңыз.

6 Сүзгі мен тампонды ауыстыру

Таза ауаны сақтау құлпының мағынасын түсіну

Бұл құрылғы жұмыс істеп жатқанда NanoProtect сүзгісі мен ылғалдандыру тампону оңтайлы күйде болуын қамтамасыз ету үшін пайдалы ауаны қорғау құлпымен жабдықталған. NanoProtect сүзгісі мен ылғалдандыру тампону мерзімі аяқталғанда ауыстырылатын шам  жанып, сүзгі коды экранда көрсетіледі (Сүзгі дабылы сызбасы бөлімін қараңыз).

Егер сүзгі мен тампонды уақытылы ауыстырмасаңыз, құрылғы жұмысы тоқтап құлыпталады.



NanoProtect сүзгісін ауыстыру

Ескертпе

- Ауа тазалау сүзгілерін жууға немесе шаңсорғышпен тазалауға болмайды.
- Сүзгілерді ауыстырмастан бұрын ауа тазартқышын өшіріп, электр розеткасынан суырыңыз.

Сүзгі дабылы сызбасы



Сүзгінің ескерту шамының күйі	Мынаны бақылаңыз
Экранда А3 белгішесі көрсетіледі	NanoProtect сүзгісі HEPA сериясы 3 (FY2422) ауыстыру
Экранда С7 белгішесі көрсетіледі	NanoProtect белсендірілген көмір сүзгісін ауыстыру (FY2420)
Экранда А3 және С7 белгішесі кезекпен көрсетіледі	Екі сүзгіні де ауыстырыңыз

Экранда  жыпылықтаған кезде NanoProtect сүзгісін ауыстырыңыз (-сур.).

- 1 Пайдаланылған Nano қорғаныс сүзгісін құрылғыдан алып тастаңыз (-сур.).

Ескертпе

- Жәшікке салынған сүзгіге қол тигізуге немесе оны иіскеуге болмайды, себебі онда ауадағы ластағыштар жиналған.
- Пайдаланылған сүзгілерді алып тастаған соң қолыңызды жуыңыз.

- 2 Жаңа Nano қорғаныс сүзгісінің барлық бума материалын алып тастаңыз (-сур.).
- 3 Жаңа NanoProtect сүзгісін құрылғыға салыңыз (-сур.).
- 4 NanoProtect сүзгісінің қызмет мерзімі есептегішін қайта орнату үшін  түймесін 3 секунд басып тұрыңыз.

NanoCloud айналмалы ылғалдандыру тампонын ауыстыру

Сүзгінің ескерту шамының күйі	Мынаны бақылаңыз
F1 пернесі көрсетіліп, сүзгіні ауыстыру шамы  экранда жыпылықтайды. (45-сур.)	NanoCloud айналмалы ылғалдандыру тампонын ауыстыру

- 1 Тампон дөңгелегін тампон тірегінен алыңыз (38-сур.).
- 2 Дөңгелектің сыртқы жағында білік бұрандасын ұстап, тампонды дөңгелектен босату үшін сағат тіліне қарсы бұраңыз (46-сур.).
- 3 Тампон дөңгелегін бөлшектеу үшін дөңгелек шетіндегі құлыптарды сәтті босатыңыз (47-сур.).
- 4 Пайдаланылған NanoCloud айналмалы ылғалдандыру тампонын алып тастаңыз (48-сур.).
- 5 Жаңа NanoCloud айналмалы ылғалдандыру тампонының барлық бума материалын алып тастаңыз (49-сур.).
- 6 NanoCloud айналмалы ылғалдандыру тампонын дөңгелекке салып, тампон дөңгелегіне құлыптарды бекітіңіз (50-сур.).
- 7 Тампон дөңгелегін тампон тірегіне салыңыз (13-сур.).



Ескертпе

- Тампон дөңгелегін тампон тірегіне салу кезінде тампон дөңгелегіндегі проекциялар тиісті ойықтарда жатқанын тексеріңіз.

- 8 Су науасын және су ыдысын құрылғыға кері салыңыз (14-сур.).
- 9 NanoCloud айналмалы ылғалдандыру тампоны қызмет мерзімін есептегішті қайта орнату үшін  түймесін 3 секунд басып тұрыңыз.

7 Ақауларды жою

Бұл тарауда құралда орын алуы мүмкін ең көп кездесетін ақаулықтар жинақталған. Егер төменде берілген ақпарат көмегімен ақаулық жойылмаса, еліңіздегі тұтынушыларды қолдау орталығына хабарласыңыз.

Мәселе	Мүмкін шешімі
Құрал розеткаға қосылған болса да жұмыс істемейді.	<ul style="list-style-type: none">Сүзгіні ауыстыру шамы  жанды, бірақ NanoProtect сүзгісі ауыстырылмады және құрылғы енді құлыпталады. Мұндай жағдайда сүзгіні ауыстырып, қызмет ету мерзімі санағышын қалпына келтіріңіз.Су толтыру шамы  жыпылықтайды. Су ыдысы дұрыс орнатылғанын және су ыдысында жеткілікті су бар екендігін тексеріңіз.
Құрылғы қосулы болса да жұмыс істемейді.	<ul style="list-style-type: none">Құрал жұмыс істеп тұр, бірақ түймелер жауап бермейді. Баладан қорғау құлпы қосылып тұрғанын тексеріңіз.
NanoCloud айналмалы ылғалдандыру тампонындағы ақ шөгінділер болады.	<ul style="list-style-type: none">Жиналған ақ зат қақ деп аталады және судағы минералдардан тұрады. NanoCloud айналмалы ылғалдандыру тампонына жиналған қақ ылғалдандыру сапасына әсер еткенімен, денсаулыққа зиян тигізбейді. Пайдаланушы нұсқаулығында берілген тазарту бойынша нұсқауларды орындаңыз.
Ауа шығысынан ауа шықпайды.	<ul style="list-style-type: none">Құрылғыны қуат көзіне жалғап, қосыңыз.
Ауа шығысынан келетін ауа ағыны алдыңғыдан әлдеқайда әлсіздеу.	<ul style="list-style-type: none">Алдын ала тазалау сүзгісі ластанған. Алдын ала тазалау сүзгісін тазалаңыз («Тазалау» тарауын көріңіз).NanoProtect сүзгісінің барлық қаптау материалы тасталғанын тексеріңіз.
Мақсатты ылғалдылық деңгейіне жету ұзақ уақыт алуы мүмкін.	<ul style="list-style-type: none">NanoCloud технологиясы көрінбейтін су буын бөлмеге бірқалыпты таратады. Құрғақ жағдайларда ылғалдандырғыш ылғалы қабырғаларға, жиһазға және бөлмедегі басқа элементтерге сіңеді. Сонымен қатар, құрғақ сыртқы ауаны желдету мақсатты ылғалдылыққа қол жеткізу уақытын арттырады. <p>Ылғалдандыру және тазалау өнімділігін оңтайландыру үшін, есіктер мен терезелерді қолданыс барысында жабу ұсынылады.</p>

Мәселе	Мүмкін шешімі
Құрылғыдан будың шыққаны көрінбейді. Ол жұмыс істеп жатыр ма?	<ul style="list-style-type: none"> • Бу өте таза болса, ол көзге көрінбейді. Құрылғыда су буын түзбей шығатын саңылау аумағынан пайдалы ылғалды ауаны шығаратын NanoCloud ылғалдандыру технологиясы бар. Сол себепті, ылғалды көру мүмкін емес.
Құралдан жағымсыз иіс шығады.	<ul style="list-style-type: none"> • Құрылғыны алғаш бірнеше рет қолданғанда одан пластмассаның иісі шығуы мүмкін. Бұл әдеттегі нәрсе. Алайда, құрылғыдан күйген иіс шықса, Philips сатушысына немесе рұқсат етілген Philips қызмет көрсету орталығына хабарласыңыз. • Сүзгі ішкі ауаның сіңуіне байланысты пайдаланылғаннан кейін иіс шығаруы мүмкін. Сүзгіні алып, оны тікелей күн сәулесі түсетін орынға қойып, бірнеше сағат желдетіңіз. Қайта орнатып, оны қайта пайдаланып көріңіз. Егер иісі сақталса, сүзгіні ауыстырыңыз.
Құрылғының дыбысы өте қатты шығады.	<ul style="list-style-type: none"> • Сүзгілерден барлық қаптау материалдарды алып тастамағансыз. Барлық орауыш материалдарды алып тастағаныңызды тексеріңіз. • Желдеткіш жылдамдығын төменірек желдеткіш жылдамдығының деңгейіне өзгертіңіз.
Құрылғы әлі де сүзгіні ауыстыру қажеттігін көрсетіп тұр, бірақ мен ауыстырып қойғанмын.	<ul style="list-style-type: none"> • Яғни, таймер/қайта орнату түймесі  дұрыс басылмаған. Құрылғыны розеткаға қосып, қосу үшін  түймесін басып, таймер/қайта орнату түймесін  3 секунд бойы басып тұрыңыз.
Экранда «E1», «E2», «E3» немесе «E4» қате коды көрсетіледі.	<ul style="list-style-type: none"> • Құрылғыда ақаулық бар. Еліңіздегі тұтынушыларға қызмет көрсету орталығына хабарласыңыз.

Мәселе	Мүмкін шешімі
<p>Wi-Fi ойдағыдай теңшелмеді.</p>	<ul style="list-style-type: none"> • Ауа тазартқыш қосылған маршрутизатордың екі ауқымы бар болса және қазіргі уақытта 2,4 ГГц желісіне қосылмаған болса, осы маршрутизатордың басқа ауқымына (2,4 ГГц) қосылып, ауа тазартқышпен тағы да жұптасып көріңіз. 5 ГГц желілеріне қолдау көрсетілмейді. • Веб-бетте түпнұсқалығы тексерілетін желілерге қолдау көрсетілмейді. • Ауа тазартқыш Wi-Fi маршрутизаторының әрекет ету аймағында екеніне көз жеткізіңіз. Ауа тазартқышты Wi-Fi маршрутизаторына жақынырақ қойып көруге болады. • Желі атауының дұрыстығын тексеріңіз. Желі атауы тізілімге сезімтал. • Wi-Fi құпия сөзінің дұрыстығын тексеріңіз. Құпия сөз тізілімге сезімтал. • «Желі өзгертілгеннен кейін Wi-Fi қосылымын теңшеу» бөліміндегі нұсқаулармен теңшеуді қайталаңыз. • Wi-Fi байланысын электромагниттік немесе басқа кедергілер үзуі мүмкін. Құрылғыны кедергі келтіруі мүмкін электрондық құрылғылардан алыс ұстаңыз. • Мобильді құрылғының ұшу режимінде емес пе екенін тексеріңіз. Wi-Fi желісіне қосылған кезде ұшу режимінің сөндірулі екеніне көз жеткізіңіз. • Ақаулардың диагностикасы бойынша қосымша және өзекті кеңестерді алу үшін, қолданбада анықтама бөлімін қараңыз.

8 Кепілдік және қызмет көрсету

Ақпарат керек болса не болмаса мәселе туындаса, Philips компаниясының www.philips.com веб-сайтына кіріңіз немесе еліңіздегі Philips тұтынушыларға қызмет көрсету орталығына хабарласыңыз (телефон нөмірі дүниежүзілік кепілдік парақшасында болады). Егер еліңізде тұтынушыларға қолдау көрсету орталығы болмаса, онда жергілікті Philips компаниясының дилеріне барыңыз.

Бөлшектерге және қосалқы құралдарға тапсырыс беру

Егер бөлшекті ауыстыру керек болса немесе қосымша бөлшекке тапсырыс беру керек болса, Philips сатушысына барыңыз немесе www.philips.com/support. Егер бөлшектерді сатып алуда мәселелер туында, еліңіздегі Philips тұтынушыларды қолдау орталығына (оның телефон нөмірі дүниежүзілік кепілдік парақшасында берілген) хабарласыңыз.

9 Ескертулер

Электромагниттік өрістер (ЭМӨ)

Осы Philips құрылғысы электромагниттік өрістерге қатысты барлық қолданыстағы стандарттар мен ережелерге сәйкес келеді.

Электр магнитті өріспен (ЭМӨ) үйлесімділігі

Koninklijke Philips N.V. тұтынушыларға арналған, басқа электрондық құрылғылар сияқты, негізінде, электр магнитті сигналдар шығаратын және қабылдайтын қабілеті бар көп өнімдер жасайды және сатады. Philips компаниясының негізгі жұмыс ұстанымдарының бірі өнімдер үшін бүкіл қажетті денсаулық және қауіпсіздік шараларын сақтау, қолданыстағы барлық заң талаптарына сәйкес болу және өнімдерді жасау кезінде қолданылатын ЭМӨ стандарттарын ұстану болып табылады. Philips компаниясына денсаулыққа кері әсерлері жоқ өнімдерді дамыту, жасау және сату тапсырылған. Philips компаниясы өнімдерінің арналған мақсатына дұрыс қолданылғанында, олардың қазіргі таңдағы ғылыми дәлелдерге сәйкес пайдалануға қауіпсіз екенін растайды. Philips компаниясы халықаралық ЭМӨ және қауіпсіздік стандарттарын дамытуда белсенді рөл атқарып, Philips компаниясының өз өнімдеріндегі алдыңғы тұтастығы үшін стандарттауды әрі қарай дамытуға қатысуына мүмкіндік береді.

Өңдеу



Бұл таңба осы өнімді қалыпты тұрмыстық қалдықпен тастауға болмайтынын білдіреді (2012/19/EU).

Электр және электрондық өнімдердің қалдықтарын бөлек жинау жөніндегі еліңіздің ережелерін сақтаңыз. Қоқысқа дұрыс тастау қоршаған ортаға және адам денсаулығына тиетін зиянды әсердің алдын алуға көмектеседі.

Ескерту

App Store дегеніміз — Apple Inc. корпорациясының қызмет көрсету белгісі.
Google Play — Google Inc. корпорациясының сауда белгісі.

Philips тарапынан ұсынылған осы бұйымда және Clean Home+ қолданбасында ашық бастапқы коды бар түрлі бағдарламалық жасақтама қолданылады, ашық бастапқы коды бар бағдарламалық жасақтамаға берілген лицензия мәтінінің көшірмелерін келесі веб-сайттан табуға болады:
www.philips.com/cleanhome.

ЕО жеңілдетілген сәйкестік туралы декларациясы

Бұдан кейін Philips Consumer Lifestyle B.V. корпорациясы AC3829 радиожабдық түрі 2014/53/EU директивасының талаптарына сай екенін жариялайды. ЕО сәйкестік декларациясының толық мәтіні келесі интернет мекенжайында қолжетімді:
www.philips.com.



"2-еуі 1-де климаттық кешені"
ылғалдандырғышы бар ауа тазартқыш
AC3829

220-240V~ 50/60Hz

45W

Өндіруші:

"Филипс Консьюмер Лайфстайл Б.В.",
Туссендиепен 4, 9206 АД, Драхтен,
Нидерланды

Ресей және Кедендік Одақ территориясына
импорттаушы:

"ФИЛИПС" ЖШҚ, Ресей Федерациясы,
123022 Мәскеу қаласы, Сергей Макеев
көшесі, 13-үй, тел. +7 495 961-1111

Тұрмыстық қажеттіліктерге арналған
Қытайда жасалған

Сақтау шарттары, пайдалану

Температура: 0°C - 35°C

Салыстырмалы ылғалдылық: 20% - 75%

Атмосфералық қысымы: 85-109 кПа

Spis treści

1 Ważne	114	5 Czyszczenie	126
Bezpieczeństwo	114	Harmonogram czyszczenia	126
<hr/>		Czyszczenie obudowy	
2 Twój oczyszczacz powietrza	118	urządzenia	126
Opis produktu (rys. ①)	118	Czyszczenie czujnika jakości	
Elementy sterowania		powietrza	126
(rys. ②)	119	Czyszczenie zbiornika	
<hr/>		wody, tacki na wodę	
3 Czynności wstępne	119	i obrotowego filtra	
Instalacja filtra NanoProtect	119	nawilżającego NanoCloud	127
Przygotowanie do		Czyszczenie filtra	
nawilżania	120	wstępnego	127
Połączenie Wi-Fi	120	Usuwanie kamienia	
<hr/>		z obrotowego filtra	
4 Korzystanie z urządzenia	122	nawilżającego NanoCloud	128
Działanie wskaźnika jakości		<hr/>	
powietrza	122	6 Wymiana filtrów	129
Włączanie i wyłączanie	122	Działanie blokady ochronnej	
Ustawianie poziomu		zdrowego powietrza	129
wilgotności	123	Wymiana filtra NanoProtect	130
Przełączanie trybu pracy	123	Wymiana obrotowego filtra	
Korzystanie z funkcji		nawilżającego NanoCloud	130
włączania/wyłączania		<hr/>	
światła	123	7 Rozwiązywanie problemów	132
Przełączanie trybu		<hr/>	
wyświetlania	123	8 Gwarancja i serwis	135
Zmiana ustawień trybu		Zamawianie części i	
automatycznego	124	akcesoriów	135
Zmiana prędkości		<hr/>	
wentylatora	124	9 Uwagi	135
Ustawianie zegara		Pola elektromagnetyczne	
programowanego	125	(EMF)	135
Ustawianie blokady		Ochrona środowiska	136
rodzicielskiej	125	Uwaga	136
Poziom wody	125	Uproszczoną deklaracją	
		zgodności UE	136

1 Ważne

Bezpieczeństwo

Przed rozpoczęciem korzystania z urządzenia zapoznaj się dokładnie z jego instrukcją obsługi. Instrukcję warto też zachować na przyszłość.

Niebezpieczeństwo

- Nie wolno dopuścić do dostania się wody, łatwopalnych detergentów ani innych płynów do wnętrza urządzenia, gdyż może to doprowadzić do porażenia prądem i/lub pożaru.
- Nie czyścić urządzenia wodą, detergentami i innymi łatwopalnymi płynami, gdyż grozi to porażeniem prądem i/lub pożarem.
- Nie rozpylaj wokół urządzenia palnych materiałów, takich jak środki owadobójcze lub zapachowe.
- Woda w zbiorniku nie nadaje się do picia. Nie pij tej wody, nie podlewaj nią kwiatów ani nie dawaj jej do picia zwierzętom.

Po opróżnieniu zbiornika wodę wylej do kanalizacji.

Ostrzeżenie

- Przed podłączeniem urządzenia sprawdź, czy napięcie podane z boku urządzenia jest zgodne z napięciem domowej instalacji elektrycznej.
- Jeżeli przewód zasilający nieodłączalny ulegnie uszkodzeniu, to powinien on być wymieniony w centrum serwisowym firmy Philips lub przez wykwalifikowaną osobę w celu uniknięcia zagrożenia.
- Nie używaj urządzenia, jeśli uszkodzona jest wtyczka, przewód zasilający lub samo urządzenie.
- Niniejsze urządzenie może być użytkowane przez dzieci w wieku co najmniej 8 lat i przez osoby o obniżonych możliwościach fizycznych, umysłowych i osoby o braku doświadczenia i znajomości urządzenia, jeżeli zapewniony zostanie nadzór lub

instruktaż odnośnie do użytkowania urządzenia w bezpieczny sposób, tak aby związane z tym zagrożenia były zrozumiałe. Dzieci nie powinny bawić się urządzeniem. Dzieci bez nadzoru nie powinny wykonywać czyszczenia i konserwacji urządzenia.

- Nie kładź żadnych przedmiotów przy wlocie i wylocie powietrza, aby nie blokować przepływu powietrza.
- Standardowy interfejs Wi-Fi wykorzystujący protokół 802.11b/g/n, częstotliwość 2,4 GHz i maksymalną moc wyjściową 31,62 mW EIRP.

Uwaga

- To urządzenie nie zastąpi odpowiedniej wentylacji, regularnego odkurzania oraz okapu podczas gotowania.
- Jeśli gniazdko elektryczne, z którego zasilane jest urządzenie, jest źle podłączone, wtyczka może się nagrzewać. Sprawdź, czy podłączasz

urządzenie do prawidłowo zainstalowanego gniazdka.

- Zawsze ustawiaj urządzenie i korzystaj z niego na suchej, stabilnej, równej i poziomej powierzchni.
- Ustaw urządzenie tak, aby z tyłu i po obu jego stronach było przynajmniej 20 cm wolnej przestrzeni, a nad urządzeniem 30 cm przestrzeni.
- Nie stawiaj żadnych przedmiotów na urządzeniu.
- Nie umieszczaj urządzenia bezpośrednio pod klimatyzatorem, aby zapobiec ściekaniu wody na górną część urządzenia.
- Przed włączeniem urządzenia sprawdź, czy wszystkie filtry zostały odpowiednio zamontowane.
- Używaj tylko oryginalnych filtrów firmy Philips przeznaczonych dla danego urządzenia. Nie używaj innych filtrów.

- Nie uderzaj w urządzenie twardymi przedmiotami, a w szczególności we wlot i wylot powietrza.
- Aby zapobiec uszkodzeniu ciała lub urządzenia, nie wkładaj palców ani żadnych przedmiotów do wlotu i wylotu powietrza.
- Nie używaj urządzenia po rozpyleniu wewnątrz pomieszczenia środków odstraszających owady ani w pomieszczeniach, w których obecne są resztki oleju, zapach spalinowy lub opary chemiczne.
- Nie używaj urządzenia w pobliżu urządzeń gazowych, grzejników lub kominków.
- Zawsze odłączaj urządzenie od zasilania po użyciu oraz przed przystąpieniem do napełniania wodą, czyszczenia lub przeprowadzania innych czynności konserwacyjnych.
- Nie korzystaj z urządzenia w pomieszczeniu, w którym występują znaczne zmiany temperatury.
- Aby uniknąć zakłóceń, ustaw urządzenie w odległości przynajmniej 2 m od urządzeń elektrycznych wykorzystujących fale radiowe, takich jak telewizory, odbiorniki radiowe lub zegary sterowane drogą radiową.
- Jeśli urządzenie nie jest długo używane, na filtrach mogą pojawić się bakterie. Sprawdź filtry po długim okresie nieużywania. Jeśli filtry są bardzo zabrudzone, wymień je (patrz rozdział “Wymiana filtrów”).
- Urządzenie jest przeznaczone wyłącznie do użytku domowego w normalnych warunkach pracy.
- Nie używaj urządzenia w miejscach wilgotnych lub miejscach o wysokiej temperaturze, takich jak łazienka, toaleta lub kuchnia.
- Urządzenie nie usuwa tlenu węgla (CO) ani

radonu (Rn). Nie może być używane jako urządzenie ratunkowe w przypadku pożarów lub wycieków szkodliwych chemikaliów.

- Zbiornik napełniaj tylko zimną wodą z kranu. Nie używaj wód gruntowych ani gorącej wody.
- Do zbiornika nie wlewaj żadnych innych płynów. Nie wlewaj substancji zapachowych do zbiornika wody.
- Jeśli przez długi czas nie korzystasz z funkcji nawilżania, wyczyść zbiornik wody oraz tackę obrotowego filtra nawilżającego NanoCloud i pozostaw filtr do wyschnięcia.
- Jeśli zamierzasz przestawić urządzenie, najpierw odłącz je

od źródła zasilania.

Następnie opróżnij lub wyjmij zbiornik wody i tackę na wodę. Przenieś urządzenie w pozycji poziomej, trzymając je za oba uchwyty znajdujące się po bokach.

- Odłącz urządzenie od zasilania podczas napełniania i czyszczenia.

2 Twój oczyszczacz powietrza

Gratulujemy zakupu i witamy wśród klientów firmy Philips!
Aby w pełni skorzystać z obsługi świadczonej przez firmę Philips, należy zarejestrować zakupiony produkt na stronie www.Philips.com/welcome.
Oczyszczacz powietrza firmy Philips odświeża i nawilża powietrze w Twoim domu, korzystnie wpływając na zdrowie jego mieszkańców. Urządzenie wyposażone jest w zaawansowany system parowy z technologią NanoCloud i specjalnym filtrem nawilżającym, który dodaje cząsteczki wody (H₂O) do suchego powietrza, zapewniając zdrowe, wilgotne powietrze bez tworzenia mgiełki wodnej. Filtr nawilżający zatrzymuje bakterie, wapń i inne cząstki znajdujące się w wodzie. Powietrze w domu jest czyste i nawilżone. Nigdy więcej suchego powietrza zimą i podczas korzystania z klimatyzacji.
Przed rozpoczęciem korzystania z urządzenia zapoznaj się dokładnie z jego instrukcją obsługi. Instrukcję warto też zachować na przyszłość.

Opis produktu (rys. ①)

- A Panel sterowania
- B Zbiornik wody
- C Podstawa filtra
- D Tacka na wodę
- E Koła omnikierunkowe
- F Koło filtra
- G Obrotowy filtr nawilżający NanoCloud (FY3435)
- H Osłona tylna
- I Filtr wstępny
- J Aktywny filtr węglowy NanoProtect (FY2420)
- K Filtr NanoProtect z serii 3 (FY2422)
- L Wylot powietrza

Elementy sterowania (rys. ②)

Przyciski sterowania

	Wyłącznik zasilania
	Przycisk blokady rodzicielskiej
	Przycisk trybu automatycznego
	Przycisk prędkości wentylatora
	Przycisk ustawień wilgotności
	Przycisk przyciemniania światła
	Wyłącznik trybu 2 w 1
	Przycisk zegara/resetowania

Panel wyświetlacza:

	Tryb snu
	Tryb automatyczny
	Tryb antyalergenowy
	Tryb "TYLKO oczyszczanie"
	Tryb 2 w 1
	Alarm wymiany filtra
	Alarm uzupełniania wody
	Alarm czyszczenia filtra wstępnego i filtra nawilżającego
PM2.5	Wskaźnik stężenia PM2.5
IAI	Wyświetlanie indeksu alergenów
	Wskaźnik Wi-Fi

3 Czynności wstępne

Instalacja filtra NanoProtect

Urządzenie ma fabrycznie zamontowany filtr NanoProtect. Usuń opakowanie filtra przed użyciem urządzenia. Umieść filtr z powrotem w urządzeniu w następujący sposób:

Uwaga

- Strona z uchwytem powinna być zwrócona przodem do Ciebie.

- 1 Pociągnij do siebie górną część panelu tylnego, aby zwolnić go z urządzenia (rys. ③).
- 2 Dociśnij dwa zaciski i pociągnij filtr wstępny do siebie (rys. ④).
- 3 Wyjmij filtr NanoProtect z urządzenia (rys. ⑤).
- 4 Zdejmij opakowanie filtra NanoProtect (rys. ⑥).
- 5 Włóż filtr NanoProtect z powrotem do urządzenia (rys. ⑦).
- 6 Włóż filtr wstępny z powrotem do urządzenia: najpierw zamontuj go w dolnej części urządzenia, a następnie dociśnij zaciski na górze filtra do urządzenia (rys. ⑧).
- 7 Aby ponownie zamocować tylną pokrywę, najpierw zamontuj panel na dolnej części urządzenia, a następnie dociśnij jego górną część do urządzenia (rys. ⑨).

Przygotowanie do nawilżania

- 1 Wyjmij zbiornik wody (rys. 10).
- 2 Unieś tackę na wodę i wyciągnij ją poziomo (rys. 11).
- 3 Usuń wszystkie elementy opakowania z obrotowego filtra nawilżającego NanoCloud (rys. 12).

Uwaga

- W momencie zakupu filtra nawilżający jest zamocowany na kole filtra.

- 4 Umieść koło filtra na podstawie filtra (rys. 13).

Uwaga

- Umieszczając koło filtra na podstawie, sprawdź, czy wystające części koła znajdują się w odpowiednich szczelinach.



- 5 Umieść tackę na wodę z powrotem w urządzeniu (rys. 14).
- 6 Aby odkręcić górną nasadkę zbiornika wody, obróć ją w lewo (rys. 15).
- 7 Napełnij zbiornik zimną wodą z kranu (rys. 16).
- 8 Aby dokładnie zablokować górną nasadkę zbiornika wody, obróć ją w prawo (rys. 17).
- 9 Umieść zbiornik wody z powrotem w urządzeniu (rys. 18).

Połączenie Wi-Fi

Pierwsza konfiguracja połączenia Wi-Fi

- 1 Pobierz aplikację „Clean Home+” firmy Philips ze sklepu **App Store** lub **Google Play** i zainstaluj ją.



- 2 Podłącz wtyczkę oczyszczacza powietrza do gniazdka elektrycznego i dotknij przycisku , aby włączyć oczyszczacz powietrza.
↳ Wskaźnik Wi-Fi  miga na pomarańczowo po raz pierwszy.
- 3 Upewnij się, że smartfon lub tablet jest połączony z siecią Wi-Fi.
- 4 Uruchom aplikację „Clean Home+” i kliknij polecenie „**Podłącz nowe urządzenie**” lub naciśnij przycisk „+” na górze ekranu. Postępuj zgodnie z instrukcjami wyświetlanymi na ekranie, aby podłączyć oczyszczacz powietrza do sieci.
- 5 Po pomyślnym zakończeniu procesu parowania i nawiązaniu połączenia wskaźnik Wi-Fi  będzie świecił na biało. Jeśli parowanie się nie powiedzie, zapoznaj się z informacjami w sekcji dotyczącej rozwiązywania problemów lub sekcji pomocy w aplikacji „Clean Home+”, aby uzyskać wyczerpujące i aktualne wskazówki na temat rozwiązywania problemów.





☰ Uwaga

- Niniejsza instrukcja dotyczy tylko pierwszej konfiguracji oczyszczacza powietrza. Jeśli sieć uległa zmianie lub konfigurację trzeba przeprowadzić ponownie, zapoznaj się z częścią „Zresetuj połączenie Wi-Fi” na str. 121.
- Aby podłączyć więcej niż jeden oczyszczacz powietrza do smartfona lub tabletu, trzeba to zrobić po kolei. Należy ukończyć konfigurację jednego oczyszczacza powietrza przed włączeniem następnego.
- Upewnij się, że odległość pomiędzy smartfonem lub tabletem i oczyszczaczem powietrza jest mniejsza niż 10 m i nie ma pomiędzy nimi żadnych przeszkód.
- Ta aplikacja jest obsługiwana przez najnowsze wersje systemów Android i iOS. Najnowsze informacje na temat obsługiwanych systemów operacyjnych i urządzeń można znaleźć na stronie www.philips.com/cleanhome.

Zresetuj połączenie Wi-Fi

☰ Uwaga

- Dotyczy to sytuacji, w której uległa zmianie sieć, do której podłączony jest oczyszczacz powietrza.
- Zresetuj połączenie Wi-Fi, gdy domyślna sieć uległa zmianie.

- 1 Podłącz wtyczkę oczyszczacza powietrza do gniazdka elektrycznego i dotknij przycisku , aby włączyć oczyszczacz powietrza.
- 2 Dotknij jednocześnie przycisków  i  przez 3 sekundy, aż usłyszysz sygnał dźwiękowy.
 - ↳ Oczyszczacz powietrza przejdzie w tryb parowania.
 - ↳ Wskaźnik Wi-Fi  zacznie migać na pomarańczowo.
- 3 Wykonaj czynności opisane w krokach 4–5 w części „**Pierwsza konfiguracja połączenia Wi-Fi**”.



4 Korzystanie z urządzenia

Działanie wskaźnika jakości powietrza

Poziom PM2.5	Kolor wskaźnika jakości powietrza	Poziom jakości powietrza
≤12	Niebieski	Dobra
13-35	Niebiesko-fioletowy	Przeciętna
36-55	Fioletowo-czerwony	Zła
>55	Czerwony	Bardzo zła

Wskaźnik jakości powietrza włącza się automatycznie po uruchomieniu urządzenia i świeci kolejno we wszystkich kolorach. Po krótkim czasie czujniki jakości powietrza zaczynają świecić w kolorze odpowiadającym jakości powietrza otoczenia.

Włączanie i wyłączanie

- 1 Podłącz wtyczkę do gniazdka elektrycznego.
 - ↳ Urządzenie emituje sygnał dźwiękowy.
- 2 Dotknij przycisku , aby włączyć urządzenie.
 - ↳ Urządzenie działa domyślnie w trybie 2 w 1 z symbolem  wyświetlonym na ekranie.
 - ↳ Gdy urządzenie nagrzewa się, na ekranie jest widoczny symbol “---”. Po zmierzeniu ilości cząstek wyłącznie w powietrzu urządzenie pokazuje poziom PM2.5 i działa domyślnie w trybie automatycznym.
 - ↳ Po przeprowadzeniu pomiaru jakości powietrza trwającego około 30 sekund czujnik jakości powietrza automatycznie wybiera odpowiedni kolor wskaźnika jakości powietrza.
- 3 Dotknij przycisku  i przytrzymaj go przez 3 sekundy, aby wyłączyć urządzenie.

Uwaga

- Jeśli urządzenie zostanie wyłączone za pomocą wyłącznika , a wtyczka nie zostanie wyjęta z gniazda zasilania, po ponownym włączeniu urządzenie będzie działać zgodnie z poprzednimi ustawieniami.

Ustawianie poziomu wilgotności

- 1 Dotknij kilka razy przycisku wilgotności , aby ustawić żądaną wilgotność powietrza na 40%, 50%, 60% lub “- -” (rys. 19).





Uwaga

- Po wybraniu poziomu wilgotności “- -” urządzenie będzie nawilżać pomieszczenie, aż poziom wilgotności powietrza osiągnie 70%RH.
- Po osiągnięciu docelowego poziomu wilgotności, koło filtra przestanie się obracać. Koło ponownie zacznie się obracać, gdy wilgotność spadnie poniżej poziomu docelowego.
- Aby szybko podnieść poziom wilgotności, można wybrać wyższą prędkość wentylatora.



Przełączanie trybu pracy

Urządzenie ma dwa tryby pracy: tryb “TYLKO oczyszczanie” i tryb 2 w 1.

- Dotknij kilka razy przycisku wyboru trybu , aby przełączać się między trybem “TYLKO oczyszczanie” i trybem 2 w 1 (rys. 20).
 - ↳  wyświetla się na ekranie, kiedy urządzenie pracuje w trybie “TYLKO oczyszczanie”.
 - ↳  wyświetla się na ekranie, kiedy urządzenie pracuje w trybie 2 w 1.

Korzystanie z funkcji włączania/wyłączania światła

Za pomocą przycisku przyciemniania można w razie potrzeby włączać lub wyłączać wskaźnik jakości powietrza oraz wskaźnik funkcji.

- 1 Po jednokrotnym dotknięciu przycisku przyciemniania , wskaźnik jakości powietrza zostanie przyciemniony.
- 2 Ponownie dotknij przycisku przyciemniania światła , aby wyłączyć podświetlenie wskaźnika jakości powietrza i panelu wyświetlacza.
- 3 Po dotknięciu przycisku przyciemniania , po raz trzeci wszystkie wskaźniki znowu zaświecą.

Przełączanie trybu wyświetlania

Urządzenie ma trzy tryby wyświetlania: PM2.5, IAI i poziom wilgotności.

PM2.5



Technologia AeraSense dokładnie wykrywa i szybko reaguje na nawet najlżejszą zmianę cząsteczek w powietrzu. Zapewnia ona bezpieczeństwo dzięki informacjom o liczbie cząsteczek PM2.5 w czasie rzeczywistym.

IAI



Profesjonalny czujnik AeraSense wykrywa poziom alergenów w pomieszczeniu i wyświetla poziom potencjalnego zagrożenia w skali od 1 do 12. 1 oznacza najwyższą jakość powietrza.

☰ Uwaga

- Domyślnie oczyszczacz powietrza działa w trybie wyświetlania PM2.5.



- 1 Naciśnij i przytrzymaj przez 3 sekundy przycisk , aby przełączyć urządzenie w tryb wyświetlania IA1 (rys. 21).
 - ↳ Na ekranie wyświetlone są wskaźnik IA1 i obecny poziom IA1.
- 2 Dwa razy naciśnij i przytrzymaj przez 3 sekundy przycisk , aby przełączyć urządzenie w tryb wyświetlania poziomu wilgotności (rys. 22).
- 3 Naciśnij i przytrzymaj przez 3 sekundy przycisk , aby przełączyć urządzenie w tryb wyświetlania PM2.5 (rys. 23).
 - ↳ Na ekranie wyświetlane są wskaźnik PM2.5 i faktyczny poziom PM2.5.

Zmiana ustawień trybu automatycznego

Można wybrać tryb automatyczny () , tryb antyalergenny () oraz tryb snu () .



Tryb automatyczny

W trybie automatycznym urządzenie wybiera prędkość wentylatora zgodnie z poziomem wilgotności i jakości powietrza otoczenia.

- Naciśnij przycisk prędkości wentylatora , aby wybrać tryb automatyczny (rys. 24).
 - ↳ Na ekranie zostaną wyświetlone oznaczenia Auto () i .
 - ↳ Domyślnie urządzenie działa w trybie automatycznym.





Tryb antyalergenny

Niezwykle czuły tryb antyalergenny reaguje na nawet bardzo małe zmiany poziomów alergenów w powietrzu w otoczeniu.

- Dotknij przycisku trybu automatycznego , aby wybrać tryb antyalergenny (rys. 25).
 - ↳ Na ekranie zostaną wyświetlone oznaczenia Auto () i .

Tryb snu (SL)

W trybie snu oczyszczacz powietrza działa cicho i z bardzo małą prędkością.

- Dotknij przycisku trybu automatycznego , aby wybrać tryb snu () .
 - ↳ Na ekranie zostaną wyświetlone oznaczenia snu () i  (rys. 26).

☰ Uwaga

- Jeśli po upływie jednej minuty nie zostanie dotknięty żaden przycisk, włączą się wszystkie wskaźniki z wyjątkiem .
- Podświetlenie można włączyć ręcznie, dotykając dowolnego przycisku.

Zmiana prędkości wentylatora

Dostępnych jest kilka prędkości wentylatora.

Ręczny

- Aby wybrać wymaganą prędkość wentylatora (1, 2 lub 3), dotknij kilkakrotnie przycisku prędkości wentylatora  (rys. 27).



Turbo (t)

W trybie turbo oczyszczacz powietrza działa z największą możliwą prędkością.



- Aby wybrać tryb turbo (**t**), dotknij przycisku prędkości wentylatora  (rys. 28).

Ustawianie zegara programowanego

Zegar umożliwia ustawienie liczby godzin pracy urządzenia. Po upływie ustawionego czasu urządzenie automatycznie wyłączy się.

- Dotknij kilkakrotnie przycisku zegara/ resetowania , aby wybrać liczbę godzin pracy urządzenia (rys. 29).
 - ↳ Zegar można ustawić w zakresie od 1 do 12 godzin.
- Aby wyłączyć funkcję zegara, dotknij kilkakrotnie przycisku zegara/ resetowania , aż na wyświetlaczu pojawi się symbol “---”.

Ustawianie blokady rodzicielskiej

- 1 Dotknij przycisku blokady rodzicielskiej  i przytrzymaj go przez 3 sekundy, aby włączyć tę funkcję (rys. 30).
 - ↳ **L** będzie widoczny na wyświetlaczu przez 3 sekundy.
 - ↳ Przy włączonej blokadzie rodzicielskiej wszystkie inne przyciski nie są aktywne.
- 2 Ponownie dotknij przycisku blokady rodzicielskiej  i przytrzymaj go przez 3 sekundy, aby wyłączyć tę funkcję (rys. 31).
 - ↳ **UL** będzie widoczny na wyświetlaczu przez 3 sekundy.

Poziom wody

Poziom wody w zbiorniku jest widoczny przez znajdujące się na nim okienko poziomu wody.

Gdy w zbiorniku znajduje się zbyt mało wody, miga wskaźnik uzupełniania wody , informując o konieczności napełnienia zbiornika wody (rys. 32).

Uwaga

- Jeśli w zbiorniku nie ma wody, koło filtra przestaje się obracać. Po napełnieniu zbiornika wody koło filtra znowu zacznie się obracać.

5 Czyszczenie

Uwaga

- Zanim zaczniesz czyścić urządzenie, zawsze wyjmij wtyczkę z gniazda zasilania.
- Nigdy nie zanurzaj urządzenia w wodzie ani innym płynie.
- Do czyszczenia urządzenia nie używaj ściernych, żrących ani łatwopalnych środków czyszczących.
- Myć można tylko filtr wstępny i obrotowy filtr nawilżający NanoCloud. Filtra NanoProtect nie można myć ani odkurzać.

Harmonogram czyszczenia

Częstotliwość	Metoda czyszczenia
W zależności od potrzeb	Przetrzyj powierzchnię urządzenia miękką, suchą szmatką.
Co tydzień	Opłucz zbiornik wody, tackę na wodę i obrotowy filtr nawilżający NanoCloud.
Gdy zaświeci się ikona czyszczenia  , a na ekranie wyświetli się kod FO.	Wyczyść filtr wstępny. Usuń kamień z obrotowego filtra nawilżającego NanoCloud za pomocą roztworu wody i białego octu (5% kwasu octowego) lub wody i kwasu cytrynowego.

Czyszczenie obudowy urządzenia

Aby zapobiec osiadaniu kurzu, czyść regularnie zewnętrzną i wewnętrzną część urządzenia.

- 1 Do usuwania kurzu z obudowy urządzenia używaj suchej, miękkiej szmatki.
- 2 Wytrzyj wylot powietrza miękką, suchą szmatką.

Czyszczenie czujnika jakości powietrza

Aby uzyskać optymalne funkcjonowanie oczyszczacza, czyść czujnik jakości powietrza co 2 miesiące. Jeśli korzystasz z oczyszczacza w zakurzonej przestrzeni, czyść czujniki częściej.

Uwaga

- Jeśli w pomieszczeniu panuje duża wilgotność, możliwe jest, że woda będzie skraplać się na czujniku jakości powietrza. Może to spowodować wskazanie niskiej jakości powietrza, gdy w rzeczywistości będzie ona dobra. W takim przypadku konieczne będzie wyczyszczenie czujnika jakości powietrza lub skorzystanie z jednego z ręcznych ustawień prędkości.

- 1 Wytrzyj wlot i wylot czujnika jakości powietrza miękką szczotką (rys. 33).
- 2 Otwórz pokrywę czujnika jakości powietrza (rys. 34).
- 3 Wyczyść czujnik jakości powietrza oraz wlot i wylot kurzu lekko nawilżonym bawełnianym wacikiem (rys. 35).

- 4 Wytrzyj suchym, bawełnianym wacikiem.
- 5 Załóż pokrywę czujnika jakości powietrza (rys. 36).

Czyszczenie zbiornika wody, tacki na wodę i obrotowego filtra nawilżającego NanoCloud

Uwaga

- Cotygodniowe czyszczenie zbiornika wody, tacki na wodę i obrotowego filtra nawilżającego NanoCloud pozwala utrzymać je w czystości.

- 1 Wyjmij zbiornik wody (rys. 10).
- 2 Unieś tackę na wodę i wyciągnij ją poziomo (rys. 37).
- 3 Wyjmij koło filtra z podstawy filtra (rys. 38).
- 4 Oplucz zbiornik wody, tackę na wodę i obrotowy filtr nawilżający NanoCloud pod bieżącą wodą.

Uwaga

- Podczas czyszczenia nie wyjmuj obrotowego filtra nawilżającego NanoCloud z koła.
- Nie szoruj obrotowego filtra nawilżającego NanoCloud ani nie kładź go w miejscu narażonym na bezpośrednie działanie światła słonecznego.
- Jeśli to konieczne, do czyszczenia zbiornika wody i tacki na wodę można użyć łagodnego detergentu. W takim przypadku wypłucz dokładnie zbiornik wody i tackę na wodę.

- 5 Wytrzyj do sucha zewnętrzną część zbiornika wody i tacki na wodę.
- 6 Umieść koło filtra na podstawie filtra (rys. 13).

Uwaga

- Umieszczając koło filtra na podstawie, sprawdź, czy wystające części koła znajdują się w odpowiednich szczelinach.

- 7 Umieść tackę na wodę z powrotem w urządzeniu (rys. 14).
- 8 Umieść zbiornik wody z powrotem w urządzeniu (rys. 18).

Czyszczenie filtra wstępnego

Uwaga

- Jeśli filtr wstępny jest uszkodzony lub zużyty, nie wolno z niego korzystać. Przejdź do strony internetowej www.philips.com/support lub skontaktuj się z Centrum Obsługi Klienta w swoim kraju.

Stan wskaźnika ostrzegawczego filtra	Wykonaj następujące czynności
Na ekranie zostanie wyświetlony kod F0 i uruchomi się alarm sygnalizujący konieczność wyczyszczenia filtra wstępnego 	Wyczyść filtr wstępny

- 1 Pociągnij do siebie górną część panelu tylnego, aby zwolnić go z urządzenia (rys. 3).
- 2 Aby wyjąć filtr wstępny, naciśnij dwa zaciski i pociągnij filtr do siebie (rys. 4).
- 3 Umyj filtr wstępny pod bieżącą wodą. Jeśli filtr wstępny jest bardzo brudny, wyczyść go przy użyciu miękkiej szczotki (rys. 39).
- 4 Pozostaw filtr wstępny do wyschnięcia.

Uwaga

- Filtr wstępny powinien być zupełnie suchy. Jeśli jest mokry, mogą mnożyć się na nim bakterie, co skraca okres jego eksploatacji.

- 5 Gdy filtr wstępny jest zupełnie suchy, umieść go z powrotem na panelu tylnym (rys. 8).
- 6 Dotknij i przytrzymaj przez 3 sekundy , aby wyzerować czas czyszczenia filtra wstępnego.

Usuwanie kamienia z obrotowego filtra nawilżającego NanoCloud

Stan wskaźnika ostrzegawczego filtra	Wykonaj następujące czynności
Na ekranie zostanie wyświetlony kod F0 i uruchomi się alarm sygnalizujący konieczność wyczyszczenia filtra wstępnego 	Usuń kamień z obrotowego filtra nawilżającego NanoCloud

- 1 Wyjmij zbiornik wody (rys. 10).
- 2 Unieś tackę na wodę i wyciągnij ją poziomo (rys. 11).
- 3 Wyjmij koło filtra z podstawy filtra (rys. 38).
- 4 Mocz obrotowy filtr nawilżający NanoCloud w środku czyszczącym (np. rozcieńczonym białym occie lub roztworze kwasu cytrynowego) przez dwie godziny (rys. 40).

Uwaga

- Użyj łagodnego środka czyszczącego lub środka zawierającego kwas
- Wymieszaj biały ocet (5% kwasu octowego) z równą ilością wody
- 4 g kwasu cytrynowego z 4 l wody
- Jeśli na filtrze widać biały osad (kamień), należy się upewnić, że jest on zanurzony w wodzie.
- Podczas usuwania kamienia nie wyjmuj obrotowego filtra nawilżającego NanoCloud z koła.

5 Oplucz obrotowy filtr nawilżający NanoCloud pod bieżącą wodą, aby usunąć pozostałości octu lub kwasu cytrynowego. Podczas płukania obracaj filtr w taki sposób, aby opłukać zarówno jego przednią, jak i tylną stronę (rys. 41).

6 Pozostaw obrotowy filtr nawilżający NanoCloud do wyschnięcia (rys. 42).

Uwaga

- Nie kładź obrotowego filtra nawilżającego NanoCloud w miejscu narażonym na bezpośrednie działanie światła słonecznego.

7 Dotknij przycisku ⓘ i przytrzymaj go przez 3 sekundy, aby wyzerować czas czyszczenia obrotowego filtra nawilżającego NanoCloud.

6 Wymiana filtrów

Działanie blokady ochronnej zdrowego powietrza

To urządzenie jest wyposażone w blokadę ochronną zdrowego powietrza, która sprawia, że podczas działania urządzenia filtr NanoProtect i filtr nawilżający są zawsze w optymalnym stanie. Gdy filtr NanoProtect i filtr nawilżający są niemal całkowicie zużyte, zaczyna migać wskaźnik wymiany , a na ekranie jest wyświetlany kod filtra (patrz **Tabela ostrzeżeń dotyczących filtra**).

Jeśli nie wymienisz filtrów na czas, urządzenie przestanie działać i zablokuje się.

Wymiana filtra NanoProtect

Uwaga

- Filtrów oczyszczających powietrze nie można myć ani odkurzać.
- Przed wymianą filtrów należy zawsze wyłączyć oczyszczacz powietrza i wyjąć wtyczkę urządzenia z gniazdka elektrycznego.

Tabela ostrzeżeń dotyczących filtra

Stan wskaźnika ostrzegawczego filtra	Wykonaj następujące czynności
Na wyświetlaczu pojawia się kod A3	Wymień filtr NanoProtect HEPA z serii 3 (FY2422)
Na wyświetlaczu pojawia się kod C7	Wymień aktywny filtr węglowy NanoProtect (FY2420)
Na wyświetlaczu pojawiają się na przemian kody A3 i C7	Wymień oba filtry

Wymień filtr NanoProtect, gdy ikona  miga na ekranie (rys. 43).

- 1 Wyjmij zużyty filtr NanoProtect z urządzenia (rys. 44).

Uwaga

- Nie dotykaj przeplatanej powierzchni i nie wężaj filtra, ponieważ znajdują się na nim zanieczyszczenia z powietrza.
- Po wyrzuceniu filtrów umyj ręce.

- 2 Zdejmij opakowanie filtra NanoProtect (rys. 6).
- 3 Włóż nowy filtr NanoProtect do urządzenia (rys. 7).
- 4 Dotknij i przytrzymaj przez 3 sekundy , aby wyzerować licznik okresu użytkowania filtra NanoProtect.

Wymiana obrotowego filtra nawilżającego NanoCloud

Stan wskaźnika ostrzegawczego filtra	Wykonaj następujące czynności
Wyświetlany jest kod F1, a na ekranie miga wskaźnik wymiany filtra  . (rys. 45)	Wymień obrotowy filtr nawilżający NanoCloud

- 1 Wyjmij koło filtra z podstawy filtra (rys. 38).
- 2 Chwyć śrubę wału po drugiej stronie koła i obróć ją w lewo, aby wyjąć filtr z koła (rys. 46).
- 3 Sukcesywnie luzuj blokady na krawędzi koła, aby rozłożyć koło filtra (rys. 47).
- 4 Wyjmij zużyty obrotowy filtr nawilżający NanoCloud (rys. 48).
- 5 Usuń wszystkie elementy opakowania z nowego obrotowego filtra nawilżającego NanoCloud (rys. 49).
- 6 Umieść nowy obrotowy filtr nawilżający NanoCloud w kole filtra, a następnie zatrzasknij blokady, które się na nim znajdują (rys. 50).

7 Umieść koło filtra na podstawie filtra (rys. 13).



Uwaga



- Umieszczając koło filtra na podstawie, sprawdź, czy wystające części koła znajdują się w odpowiednich szczelinach.

8 Włóż tackę na wodę i zbiornik wody z powrotem do urządzenia (rys. 14).

9 Dotknij przycisku  i przytrzymaj go przez 3 sekundy, aby wyzerować licznik okresu użytkowania obrotowego filtra nawilżającego NanoCloud.

7 Rozwiązywanie problemów

W tym rozdziale opisano najczęstsze problemy, z którymi można się zetknąć, korzystając z urządzenia. Jeśli poniższe wskazówki okażą się niewystarczające do rozwiązania problemu, skontaktuj się z Centrum Obsługi Klienta w swoim kraju.

Problem	Możliwe rozwiązanie
Urządzenie nie działa, mimo że jest podłączone do sieci elektrycznej.	<ul style="list-style-type: none">• Wskaźnik wymiany filtra  migał, ale nie wymieniono filtra NanoProtect i urządzenie jest teraz zablokowane. W takim przypadku należy wymienić filtr i zresetować licznik okresu użytkowania filtra.• Miga wskaźnik uzupełniania wody . Sprawdź, czy poprawnie zainstalowano zbiornik wody i czy znajduje się w nim wystarczająca ilość wody.
Urządzenie nie działa, mimo że jest włączone.	<ul style="list-style-type: none">• Urządzenie działa, ale przyciski nie są aktywne. Sprawdź, czy nie jest włączona blokada rodzicielska.
Na obrotowym filtrze nawilżającym NanoCloud widać biały osad.	<ul style="list-style-type: none">• Biały osad to kamień. Są to minerały znajdujące się w wodzie. Kamień na obrotowym filtrze nawilżającym NanoCloud ma wpływ na nawilżanie, ale nie jest szkodliwy dla zdrowia. Wyczyść filtr zgodnie z instrukcjami zawartymi w niniejszej instrukcji.
Przez wylot nie wydostaje się powietrze.	<ul style="list-style-type: none">• Podłącz urządzenie do zasilania i włącz je.
Strumień powietrza wydobywający się z wylotu jest słabszy niż do tej pory.	<ul style="list-style-type: none">• Filtr wstępny jest zabrudzony. Wyczyść filtr wstępny (patrz rozdział "Czyszczenie").• Sprawdź, czy usunięto wszystkie elementy opakowania z filtra NanoProtect.

Problem	Możliwe rozwiązanie
<p>Osiągnięcie docelowego poziomu wilgotności trwa długo.</p>	<ul style="list-style-type: none"> • Technologia NanoCloud równomiernie rozprowadza w pomieszczeniu niewidoczną parę wodną. W suchym otoczeniu wilgoć pochodząca z nawilżacza jest pochłaniana przez ściany, meble i inne przedmioty znajdujące się w pomieszczeniu. Przenikanie do środka suchego powietrza z zewnątrz również wydłuża czas potrzebny do uzyskania docelowej wilgotności. W celu osiągnięcia optymalnej wydajności nawilżania i oczyszczania zaleca się zamknięci drzwi i okien podczas użytkowania.
<p>Nie widać pary wodnej wydostającej się z urządzenia. Czy urządzenie działa?</p>	<ul style="list-style-type: none"> • Gdy kropelki wody tworzące mgiełkę są bardzo drobne, mgły nie widać. Urządzenie wykorzystuje technologię NanoCloud, która zapewnia zdrowe, wilgotne powietrze bez tworzenia mgiełki wodnej. Stąd też mgiełki nie widać.
<p>Urządzenie emituje dziwny zapach.</p>	<ul style="list-style-type: none"> • Na początku używania z urządzenia może wydobywać się zapach plastiku. Jest to zjawisko normalne. Jeśli jednak z urządzenia wydobywa się zapach spalenizny, należy skontaktować się z lokalnym sprzedawcą produktów firmy Philips lub autoryzowanym centrum serwisowym firmy Philips. • Z używanego przez dłuższy czas filtra może się wydobywać nieprzyjemny zapach spowodowany wchłanianiem powietrza z pomieszczenia. Wyjmij filtr i umieść go na kilka godzin w miejscu wystawionym na bezpośrednie działanie promieni słonecznych i o dobrej wentylacji. Zainstaluj i spróbuj ponownie. Jeśli nieprzyjemny zapach pozostanie, wymień filtr.
<p>Urządzenie działa bardzo głośno.</p>	<ul style="list-style-type: none"> • Filtry nie zostały rozpakowane w całości. Sprawdź, czy zostało usunięte całe opakowanie. • Zmień prędkość wentylatora na niższą.
<p>Urządzenie nadal informuje o konieczności wymiany filtra, choć filtr został już wymieniony.</p>	<ul style="list-style-type: none"> • Być może nie dotknięto i nie przytrzymano poprawnie przycisku zegara/resetowania ⏸. Podłącz urządzenie do sieci elektrycznej, dotknij przycisku ⏸, aby je włączyć, a następnie dotknij przycisku zegara/resetowania ⏸ i przytrzymaj go przez 3 sekundy.

Problem	Możliwe rozwiązanie
<p>Na wyświetlaczu pojawiają się kody błędów "E1", "E2", "E3" lub "E4".</p>	<ul style="list-style-type: none"> • Urządzenie działa wadliwie. Skontaktuj się z Centrum Obsługi Klienta w swoim kraju.
<p>Konfiguracja sieci Wi-Fi się nie powiodła.</p>	<ul style="list-style-type: none"> • Jeśli router, do którego jest podłączony oczyszczacz powietrza, jest dwuzakresowy i aktualnie nie łączy się z siecią 2,4 GHz, należy przełączyć się na inne pasmo tego samego routera (2,4 GHz) i ponownie sparować oczyszczacz. Sieci 5 GHz nie są obsługiwane. • Sieci wymagające uwierzytelniania sieciowego nie są obsługiwane. • Sprawdź, czy oczyszczacz znajduje się w zasięgu routera Wi-Fi. Możesz spróbować ustawić oczyszczacz powietrza bliżej routera Wi-Fi. • Sprawdź, czy nazwa sieci jest prawidłowa. W nazwie sieci wielkość znaków ma znaczenie. • Sprawdź, czy hasło do sieci Wi-Fi jest prawidłowe. W hasle wielkość znaków ma znaczenie. • Spróbuj ponownie przeprowadzić konfigurację zgodnie z instrukcjami w części "Konfiguracja połączenia Wi-Fi po zmianie sieci". • Źródła elektromagnetyczne i inne mogą powodować zakłócenia łączności Wi-Fi. Urządzenie powinno znajdować się z dala od innych urządzeń elektronicznych, które mogą powodować zakłócenia. • Sprawdź, czy urządzenie mobilne jest w trybie samolotowym. Upewnij się, że tryb samolotowy jest wyłączony podczas łączenia z siecią Wi-Fi. • Zapoznaj się z sekcją pomocy w aplikacji, aby uzyskać wyczerpujące i aktualne wskazówki na temat rozwiązywania problemów.

8 Gwarancja i serwis

W razie jakichkolwiek pytań lub problemów prosimy odwiedzić naszą stronę internetową www.philips.com lub skontaktować się z lokalnym Centrum Obsługi Klienta firmy Philips (numer telefonu znajduje się w ulotce gwarancyjnej). Jeśli w Twoim kraju nie ma Centrum Obsługi Klienta, zwróć się o pomoc do sprzedawcy produktów firmy Philips.

Zamawianie części i akcesoriów

Jeśli chcesz wymienić jakąś część albo zakupić dodatkowy element, zwróć się do sprzedawcy produktów firmy Philips lub przejdź na stronę www.philips.com/support.

W przypadku trudności z zakupem części wymiennych skontaktuj się z lokalnym Centrum Obsługi Klienta firmy Philips (numer telefonu można znaleźć w ulotce gwarancyjnej).

9 Uwagi

Pola elektromagnetyczne (EMF)

To urządzenie firmy Philips spełnia wszystkie normy i jest zgodne z wszystkimi przepisami dotyczącymi narażenia na działanie pól elektromagnetycznych.

Zgodność ze standardami EMF

Koninklijke Philips N.V. produkuje i sprzedaje wiele produktów przeznaczonych dla klientów detalicznych, które — jak wszystkie urządzenia elektroniczne — mogą emitować oraz odbierać sygnały elektromagnetyczne.

Jedną z najważniejszych zasad firmy Philips jest podejmowanie wszelkich koniecznych działań zapewniających bezpieczne i nieszkodliwe dla zdrowia korzystanie z jej produktów. Obejmuje to spełnienie wszystkich mających zastosowanie przepisów prawnych oraz wymogów standardów dotyczących emisji pola magnetycznego (EMF) już na etapie produkcji.

Jesteśmy czynnie zaangażowani w opracowywanie, wytwarzanie i sprzedawanie produktów, które nie mają niekorzystnego wpływu na zdrowie. Firma Philips zaświadcza, że zgodnie z posiadaną obecnie wiedzą naukową wytwarzane przez nas produkty są bezpieczne, jeżeli są używane zgodnie z ich przeznaczeniem.

Aktywnie uczestniczymy także w doskonaleniu międzynarodowych standardów EMF i przepisów bezpieczeństwa, co umożliwia nam przewidywanie kierunków rozwoju standaryzacji i szybkie dostosowywanie naszych produktów do nowych przepisów.

Ochrona środowiska



Symbol przekreślonego kontenera na odpady, oznacza, że produkt podlega selektywnej zbiórce zgodnie z Dyrektywą 2012/19/UE i informuje, że sprzęt po okresie użytkowania, nie może być wyrzucony z innymi odpadami gospodarstwa domowego. Użytkownik ma obowiązek oddać go do podmiotu prowadzącego zbieranie zużytego sprzętu elektrycznego i elektronicznego, tworzącego system zbierania takich odpadów - w tym do odpowiedniego sklepu, lokalnego punktu zbiórki lub jednostki gminnej. Zużyty sprzęt może mieć szkodliwy wpływ na środowisko i zdrowie ludzi z uwagi na potencjalną zawartość niebezpiecznych substancji, mieszanin oraz części składowych. Gospodarstwo domowe spełnia ważną rolę w przyczynianiu się do ponownego użycia i odzysku surowców wtórnych, w tym recyklingu zużytego sprzętu. Na tym etapie kształtuje się postawy, które wpływają na zachowanie wspólnego dobra jakim jest czyste środowisko naturalne.

Uwaga

App Store jest znakiem usługowym firmy Apple Inc.
Google Play jest znakiem towarowym firmy Google Inc.

To urządzenie firmy Philips oraz aplikacja Clean Home+ wykorzystują wiele programów o otwartym kodzie źródłowym. Kopie tekstu licencji programów o otwartym kodzie źródłowym znajdują się na naszej stronie internetowej: www.philips.com/cleanhome.

Uproszczona deklaracja zgodności UE

Philips Consumer Lifestyle B.V. niniejszym oświadcza, że typ urządzenia radiowego AC3829 jest zgodny z dyrektywą 2014/53/UE. Pełny tekst deklaracji zgodności UE jest dostępny pod następującym adresem internetowym: www.philips.com.

Conținut

1 Important	138	5 Curățarea	149
Siguranță	138	Program de curățare	149
2 Purificatorul de aer	141	Curățarea corpului aparaturii	150
Prezentarea generală a produsului (fig. ①)	142	Curățarea senzorului de calitate a aerului	150
Prezentarea generală a comenzilor (fig. ②)	142	Curățarea rezervorului de apă, a tăvii pentru apă și a filtrului rotativ de umidificare NanoCloud	150
3 Pornirea	143	Curățarea prefiltrului	151
Instalarea filtrului NanoProtect	143	Detartrarea filtrului rotativ de umidificare NanoCloud	152
Pregătire pentru umidificare	143	6 Înlocuirea filtrelor	153
Conexiunea Wi-Fi	144	Descrierea blocării de protecție pentru aer sănătos	153
4 Utilizarea aparatului	145	Înlocuirea filtrului NanoProtect	153
Descrierea indicatorului luminos pentru calitatea aerului	145	Înlocuirea filtrului rotativ de umidificare NanoCloud	154
Pornirea și oprirea	146	7 Depanarea	155
Setarea nivelului de umiditate	146	8 Garanție și service	158
Comutarea modului de funcționare	146	Comandarea pieselor sau a accesoriilor	158
Utilizarea funcției de aprindere/stingere a luminilor	147	9 Observații	158
Comutarea modului de afișare	147	Câmpuri electromagnetice (EMF)	158
Modificarea setărilor modului Automat	147	Reciclare	159
Schimbarea turației ventilatorului	148	Notă	159
Setarea temporizatorului	148	Declarația UE de conformitate simplificată	159
Configurarea blocării pentru copii	148		
Nivelul apei	149		

1 Important

Siguranță

Citește cu atenție acest manual de utilizare înainte de a folosi aparatul și păstrează-l pentru consultare ulterioară.

Pericol

- Nu permite pătrunderea în aparat a apei sau a oricărui lichid sau a unui detergent inflamabil, pentru a evita pericolul de electrocutare și/sau incendiu.
- Nu curăța aparatul cu apă sau orice alt lichid ori cu detergent (inflamabil), pentru a evita pericolul de electrocutare și/sau incendiu.
- Nu pulveriza substanțe inflamabile, precum insecticide sau parfumuri, în apropierea aparatului.
- Apa din rezervorul de apă nu este potabilă. Nu consuma această apă și nu o utilizează pentru a o da de băut animalelor sau pentru a uda plante. Când golești rezervorul de apă, golește apa în sistemul de canalizare.

Avertisment

- Verifică dacă tensiunea indicată pe partea laterală a aparatului corespunde tensiunii locale, înainte de a conecta aparatul.
- În cazul în care cablul de alimentare este deteriorat, acesta trebuie înlocuit întotdeauna de Philips, de un centru de service autorizat de Philips sau de personal calificat în domeniu, pentru a evita orice accident.
- Nu folosi aparatul dacă ștecărul, cablul de alimentare sau aparatul însuși este deteriorat.
- Acest aparat poate fi utilizat de către persoane care au capacități fizice, senzoriale sau mentale reduse sau sunt lipsite de experiență și cunoștințe și copii cu vârsta minimă de 8 ani dacă au fost supravegheați sau instruiți cu privire la utilizarea în condiții de siguranță a aparatului și înțeleg pericolele implicate.

- Curățarea și întreținerea de către utilizator nu trebuie realizate de către copii nesupravegheați.
- Copiii trebuie supravegheați, pentru a nu transforma aparatul în obiect de joacă.
- Nu bloca gurile de admisie și evacuare a aerului, de exemplu, prin plasarea unor obiecte pe gura de evacuare sau în fața gurii de admisie a aerului.
- Interfață WiFi standard bazată pe 802.11b/g/n la 2,4 GHz cu o putere maximă de ieșire de 31,62 mW EIRP.

Atenție

- Acest aparat nu este un înlocuitor pentru ventilația corespunzătoare, curățarea obișnuită cu aspiratorul sau utilizarea unei hote absorbante ori a unui ventilator în timpul gătirii.
- Dacă priza utilizată pentru alimentarea aparatului are conexiuni necorespunzătoare, ștecărul aparatului se încinge. Asigură-te că vei

conecta aparatul la o priză conectată corespunzător.

- Așază și utilizează întotdeauna aparatul pe o suprafață orizontală plană, stabilă și uscată.
- Lasă un spațiu liber de cel puțin 20 cm în spatele aparatului și în ambele părți laterale ale acestuia și cel puțin 30 cm deasupra aparatului.
- Nu așeza nimic pe partea superioară a aparatului.
- Nu amplasa aparatul direct sub o unitate de aer condiționat, pentru a evita picurarea vaporilor de condens pe aparat.
- Asigură-te că toate filtrele au fost instalate corect înainte de a porni aparatul.
- Folosește doar filtrele originale Philips create special pentru acest aparat. Nu folosi niciun alt tip de filtru.
- Evită lovirea aparatului (în special a fantelor de admisie și de evacuare a aerului) cu obiecte dure.

- Nu introdu degetele sau obiecte în fanta de admisie a aerului sau în fanta de evacuare a aerului, pentru a evita rănirea sau funcționarea defectuoasă a aparatului.
- Nu utiliza aparatul după ce ai utilizat repelenți de interior împotriva insectelor, care produc fum, sau în locuri cu reziduuri uleioase, tămâie aprinsă sau vapori chimici.
- Nu utiliza aparatul în apropierea aparatelor cu gaz, a dispozitivelor de încălzire sau a șemineelor.
- Scoate întotdeauna din priză aparatul după utilizare și înainte de umplerea cu apă, curățare sau efectuarea altor operații de întreținere.
- Nu utiliza aparatul într-o cameră supusă unor modificări semnificative de temperatură.
- Pentru a preveni interferențele, așază aparatul la cel puțin 2 m distanță de aparatele electrice care utilizează unde radio, precum televizoare, aparate radio și ceasuri cu control radio.
- Atunci când aparatul nu este utilizat pentru perioade lungi de timp, pe filtre se pot forma bacterii. Verifică filtrele după o perioadă îndelungată de neutilizare. Dacă filtrele sunt foarte murdare, înlocuiește-le (vezi capitolul “Înlocuirea filtrului și fitilului”).
- Aparatul este destinat exclusiv utilizării casnice în condiții de operare normale.
- Nu utiliza aparatul în medii umede sau cu temperaturi ridicate, cum ar fi băi, toalete sau bucătării.
- Aparatul nu elimină monoxidul de carbon (CO) sau radonul (Rn). Acesta nu poate fi utilizat ca dispozitiv de siguranță în caz de accidente cu procese de combustie și substanțe chimice periculoase.

- Umple rezervorul de apă cu apă rece de la robinet. Nu utiliza apă subterană sau apă fierbinte.
- Nu introduce nicio altă substanță în afară de apă în rezervorul de apă. Nu adăuga parfum în rezervorul de apă.
- Dacă nu utilizezi funcția de umidificare o perioadă mare de timp, curăță rezervorul de apă și tava filtrului rotativ de umidificare NanoCloud și lasă filtrul rotativ de umidificare NanoCloud să se usuce la aer.
- Dacă trebuie să muți aparatul, mai întâi deconectează-l de la sursa de alimentare. Apoi, golește sau îndepărtează rezervorul de apă și tava pentru apă. Transportă aparatul în poziție orizontală, ținându-l de mâner pe ambele părți.
- Scoate ștecherul din priză în timpul umplerii și curățării.

2 Purificatorul de aer

Felicitări pentru achiziție și bun venit la Philips!

Pentru a beneficia pe deplin de asistența oferită de Philips, înregistrați-vă produsul la www.Philips.com/welcome.

Purificatorul de aer Philips asigură aer proaspăt și umidificat în locuință, pentru sănătatea familiei tale. Acesta îți oferă un sistem de evaporare avansat, cu tehnologie NanoCloud, cu ajutorul unui filtru de umidificare special care adaugă molecule de H₂O în aerul uscat, producând un aer umed sănătos, fără formarea ceții de apă. Filtrul său de umidificare reține bacteriile, calciul și alte particule din apă. Acesta eliberează în locuința ta doar aer pur umidificat. Spune adio aerului uscat din anotimpul rece sau produs de instalațiile de aer condiționat.

Citește cu atenție acest manual de utilizare înainte de a folosi aparatul și păstrează-l pentru consultare ulterioară.

Prezentarea generală a produsului (fig. ①)









- A Panou de control
- B Rezervor de apă
- C Suport pentru filtru
- D Tavă pentru apă
- E Roți omnidirecționale
- F Roată filtru
- G Filtru rotativ de umidificare NanoCloud (FY3435)
- H Capac posterior
- I Prefiltrul
- J Filtru NanoProtect cu carbon activ (FY2420)
- K Filtru NanoProtect seria 3 (FY2422)
- L Fanta de evacuare a aerului

Prezentarea generală a comenzilor (fig. ②)

Butoane de control

-  Buton pornire/oprire
-  Buton de blocare pentru copii
-  Buton pentru modul automat
-  Butonul pentru turația ventilatorului
-  Buton pentru setarea umidității
-  Buton de reglare a intensității luminii
-  Buton pornire/oprire a modului 2 în 1
-  Buton Temporizator/Resetaie

Panou de afișare:

-  Mod nocturn
-  Modul Auto
-  Mod pt. alergeni
-  Mod NUMAI purificare
-  Mod 2 în 1
-  Alertă de înlocuire a filtrului
-  Alertă de reumplere cu apă
-  Alertă de curățare a prefiltrului și a filtrului
- PM2.5 Afișaj PM2.5
- IAI Afișajul indicelui alergenilor din interior
-  Indicator WiFi

3 Pornirea

Instalarea filtrului NanoProtect

Aparatul este dotat cu filtru NanoProtect montat în interior. Îndepărtează ambalajul filtrului înainte de a utiliza aparatul și așază-l la loc în aparat, urmând pașii descriși în continuare:

Note

- Asigură-te că partea cu eticheta este îndreptată către tine.

- 1 Trage spre tine partea de sus a panoului posterior pentru a-l scoate din aparat (fig. 3).
- 2 Apasă în jos cele două cleme și trage prefiltrul spre tine (fig. 4).
- 3 Scoate filtrul NanoProtect din aparat (fig. 5).
- 4 Îndepărtează toate materialele de ambalare ale filtrului NanoProtect (fig. 6).
- 5 Montează filtrul NanoProtect la loc în aparat (fig. 7).
- 6 Introdu prefiltrul la loc în aparat, fixează-l mai întâi pe partea inferioară a aparatului, apoi împinge clemele de pe partea superioară a prefiltrului spre aparat (fig. 8).
- 7 Pentru a reatașa capacul posterior, fixează mai întâi panoul pe partea inferioară a aparatului, apoi împinge partea superioară a panoului spre aparat (fig. 9).

Pregătire pentru umidificare

- 1 Scoate rezervorul de apă (fig. 10).
- 2 Ridică în sus tava pentru apă și trage-o în afară în poziție orizontală (fig. 11).
- 3 Îndepărtează întregul ambalaj al filtrului rotativ de umidificare NanoCloud (fig. 12).

Note

- Filtrul de umidificare a fost montat pe roata filtrului la achiziție.

- 4 Așază roata filtrului pe suportul filtrului (fig. 13).

Note

- Când așezi roata filtrului pe suportul filtrului, asigură-te că proeminențele de pe roata filtrului se încadrează în canalele corespunzătoare.



- 5 Așază tava pentru apă la loc în aparat (fig. 14).
- 6 Rotește capacul superior al rezervorului de apă în sens antiorar pentru a-l deșuruba (fig. 15).
- 7 Umple rezervorul de apă cu apă rece de la robinet (fig. 16).
- 8 Rotește capacul superior în sens orar pentru a-l fixa strâns pe rezervorul de apă (fig. 17).
- 9 Așază rezervorul de apă la loc în aparat (fig. 18).

Conexiunea Wi-Fi

Configurarea conexiunii Wi-Fi pentru prima dată

- 1 Descarcă și instalează aplicația Philips „Clean Home+” din **App Store** sau **Google Play**.



- 2 Introdu ștecherul purificatorului de aer în priză și apasă butonul  pentru a porni purificatorul de aer.
↳ Indicatorul Wi-Fi  luminează intermitent în portocaliu pentru prima dată.
- 3 Asigură-te că smartphone-ul sau tableta este conectată cu succes la rețeaua Wi-Fi.
- 4 Lansează aplicația „Clean Home+” și fă clic pe „**Conectează un dispozitiv nou**” sau apasă pe butonul „+” din partea de sus a ecranului. Urmează instrucțiunile de pe ecran pentru a conecta purificatorul de aer la rețea.
- 5 După o asociere și conectare reușite, indicatorul Wi-Fi  se va aprinde în alb. Dacă asocierea nu reușește, consultă secțiunea de depanare sau secțiunea de asistență din aplicația „Clean Home+” pentru sfaturi de depanare cuprinzătoare și la zi.





Notă

- Aceste instrucțiuni sunt valabile numai la prima configurare a purificatorului de aer. Dacă rețeaua s-a schimbat sau trebuie efectuată din nou configurarea, consultă secțiunea „Resetarea conexiunii Wi-Fi” la pagina 145.
- Dacă vrei să conectezi mai mult de un purificator de aer la smartphone sau tabletă, trebuie să conectezi aparatele pe rând. Finalizează configurarea unui purificator de aer înainte de a porni alt purificator de aer.
- Asigură-te că distanța dintre smartphone sau tabletă și purificatorul de aer este mai mică de 10 m și nu există obstacole între acestea.
- Această aplicație acceptă cele mai recente versiuni de Android și iOS. Te rugăm să consulți www.philips.com/cleanhome pentru cele mai recente informații privind sistemele de operare și dispozitivele acceptate.

Resetarea conexiunii Wi-Fi

Notă

- Aceste instrucțiuni se aplică atunci când rețeaua la care este conectat purificatorul a fost schimbată.
- Resetează conexiunea Wi-Fi atunci când rețeaua implicită a fost schimbată.

- 1 Introdu ștecherul purificatorului de aer în priză și apasă butonul  pentru a porni purificatorul de aer.
- 2 Apasă simultan butoanele  și  timp de 3 secunde, până când auzi un semnal sonor scurt.
 - ↳ Purificator de aer de trece în modul de asociere.
 - ↳ Indicatorul Wi-Fi  luminează intermitent în portocaliu.
- 3 Urmează pașii 4-5 din secțiunea „Configurarea conexiunii Wi-Fi pentru prima dată”.



4 Utilizarea aparatului

Descrierea indicatorului luminos pentru calitatea aerului

Nivelul PM2.5	Culoarea indicatorului luminos pentru calitatea aerului	Nivelul de calitate a aerului
≤12	Albastru	Bună
13-35	Albastru-violet	Acceptabilă
36-55	Violet-roșu	Slabă
>55	Roșii,	Foarte slabă

Indicatorul luminos pentru calitatea aerului se aprinde când aparatul este pornit și afișează în mod succesiv toate culorile. După o perioadă scurtă, senzorii de calitate a aerului selectează culoarea corespunzătoare calității aerului ambiental.

Pornirea și oprirea

- 1 Introduceți ștecherul în priză.
 - ↳ Aparatul emite semnale sonore.
- 2 Atinge  pentru a porni aparatul.
 - ↳ Aparatul funcționează implicit în modul 2 în 1, cu pictograma  afișată pe ecran.
 - ↳ Atunci când aparatul se încălzește, pe ecran se afișează “- - -”. După ce măsoară cantitatea de particule numai din aer, aparatul indică nivelul PM2.5 și funcționează implicit în modul automat.
 - ↳ După ce măsoară calitatea aerului timp de aproximativ 30 de secunde, senzorul de calitate a aerului selectează automat culoarea corespunzătoare indicatorului luminos pentru calitatea aerului.
- 3 Apasă butonul  și ține-l apăsat timp de 3 secunde pentru a opri aparatul.

Note

- După ce aparatul este oprit de la butonul pornit/oprit , dacă ștecherul este conectat la priză, aparatul va funcționa cu setările anterioare atunci când este repornit.

Setarea nivelului de umiditate



- 1 Atinge butonul de umiditate  în mod repetat pentru a seta umiditatea dorită a aerului la 40 %, 50 %, 60 % sau “- -” (fig. 19).

Note

- Atunci când este selectat nivelul de umiditate “- -”, aparatul va continua să umidifice camera până când nivelul de umiditate ambientală atinge 70 % UR.
- Atunci când nivelul de umiditate țintă este atins, roțița filtrului își va opri mișcarea. Aceasta va începe să se rotească din nou atunci când umiditatea scade sub nivelul țintă.
- Dacă vrei să mărești rapid nivelul de umiditate, poți selecta o turație mai mare a ventilatorului.



Comutarea modului de funcționare

Aparatul are două moduri de funcționare: modul NUMAI purificare și modul 2 în 1.

- Atinge în mod repetat butonul de selectare a modului  pentru a comuta între modul NUMAI purificare și modul 2 în 1 (fig. 20).
 - ↳  se afișează pe ecran atunci când aparatul funcționează în modul NUMAI purificare.
 - ↳  se afișează pe ecran atunci când aparatul funcționează în modul 2 în 1.

Utilizarea funcției de aprindere/stingere a luminilor

Cu butonul de reglare a intensității luminii, poți aprinde sau stinge indicatorul luminos pentru calitatea aerului, ecranul de afișare și indicatorul de funcționare, dacă este necesar.

- 1 Atinge o dată butonul de reglare a intensității luminii ; intensitatea indicatorului luminos pentru calitatea aerului va fi redusă.
- 2 Atinge din nou butonul de reglare a intensității luminii ; indicatorul luminos pentru calitatea aerului și panoul de afișare se vor stinge.
- 3 Atinge a treia oară butonul de reglare a intensității luminii ; toate luminile se vor aprinde din nou.

Comutarea modului de afișare

Aparatul are trei moduri de afișare: afișarea PM2.5, afișarea IAI și afișarea nivelului de umiditate.

PM2.5



Tehnologia de detectare AeraSense detectează cu precizie chiar și cele mai ușoare schimbări ale nivelului de particule din aer și reacționează rapid. Aceasta îți oferă siguranță prin feedbackul în timp real cu privire la PM2.5.

IAI



Senzorul **AeraSense** de nivel profesional detectează nivelul de alergeni din interior și prin numere de la 1 la 12 poate indica nivelul de risc potențial privind alergenii din aerul din interior. 1 indică o calitate optimă a aerului.

Note

- Purificatorul de aer funcționează implicit în modul de afișare PM2.5.



- 1 Atinge și ține apăsat butonul  timp de 3 secunde pentru a comuta la modul de afișare IAI (fig. 21).
↳ Indicatorul IAI și nivelul IAI efectiv se afișează pe ecran.
- 2 Atinge și menține apăsat butonul  de două ori timp de 3 secunde pentru a comuta la modul de afișare a nivelului de umiditate (fig. 22).
- 3 Atinge și ține apăsat butonul  timp de 3 secunde pentru a comuta la modul de afișare PM2.5 (fig. 23).
↳ Indicatorul PM2.5 și nivelul efectiv de PM2.5 se afișează pe ecran.

Modificarea setărilor modului Automat

Poți alege între modul automat () , modul pentru alergeni () și modul nocturn ().



Modul Auto

În modul automat, aparatul selectează turația ventilatorului în funcție de umiditatea aerului ambiant și de calitatea aerului.

- Atinge butonul pentru turația ventilatorului  pentru a selecta modul Auto (fig. 24).
↳ Pe ecran se afișează Auto () și .
↳ Aparatul funcționează implicit în modul Auto.





Mod pt. alergeni

Modul extrem de sensibil la alergeni este conceput să reacționeze chiar și la cea mai ușoară modificare a nivelurilor de alergeni din aerul ambiant.

- Atinge butonul pentru modul Auto  pentru a selecta modul Alergeni (fig. 25).
 - ↳ Pe ecran se afișează Auto () și .

Nocturn (SL)

În modul Nocturn, purificatorul de aer funcționează silențios, la turație foarte scăzută.

- Atinge butonul pentru modul Auto  pentru a selecta modul Nocturn ().
 - ↳ Pe ecran se afișează Nocturn () și  (fig. 26).



Note

- Dacă nu este atins niciun buton timp de un minut, se vor dezactiva toate luminile, cu excepția .
- Poți aprinde luminile prin atingerea oricărui buton.

Schimbarea turației ventilatorului



Sunt disponibile mai multe turații ale ventilatorului.

Manuală

- Atinge în mod repetat butonul pentru turația ventilatorului  pentru a selecta turația dorită a ventilatorului (1, 2 sau 3) (fig. 27).



Modul turbo (t)

În modul Turbo, purificatorul de aer funcționează la turația cea mai ridicată.





- Atinge butonul pentru turația ventilatorului  pentru a selecta modul Turbo ( (fig. 28).

Setarea temporizatorului

Cu ajutorul temporizatorului, poți lăsa aparatul să funcționeze un număr de ore setat. După trecerea timpului setat, aparatul se va opri automat.

- Atinge în mod repetat butonul Temporizator/Resetare  pentru a selecta numărul dorit de ore de funcționare a aparatului (fig. 29).
 - ↳ Temporizatorul este disponibil între 1 și 12 ore.
- Pentru a dezactiva funcția de temporizator, atinge în mod repetat butonul Temporizator/Resetare  până când pe ecran se afișează “---”.

Configurarea blocării pentru copii

- 1 Atinge și menține apăsat butonul de blocare pentru copii  timp de 3 secunde pentru a activa blocarea pentru copii (fig. 30).
 - ↳  se afișează pe ecran timp de 3 secunde.
 - ↳ Când blocarea pentru copii este activă, celelalte butoane nu reacționează la comenzi.
- 2 Atinge și menține din nou apăsat butonul de blocare pentru copii  timp de 3 secunde pentru a dezactiva blocarea pentru copii (fig. 31).
 - ↳  se afișează pe ecran timp de 3 secunde.

Nivelul apei

Nivelul apei din rezervorul de apă este vizibil prin vizorul pentru nivelul apei de pe rezervorul de apă.

Când nu este suficientă apă în rezervor, indicatorul de reumplere cu apă  luminează intermitent pentru a indica necesitatea reumplerii rezervorului de apă (fig. 32).

Note

- Atunci când nu este apă în rezervorul de apă, roțița filtrului se va opri. Atunci când rezervorul de apă este reumplut, roțița filtrului va începe să se rotească din nou.

5 Curățarea

Note

- Scoate întotdeauna aparatul din priză înainte de a-l curăța.
- Nu introdu aparatul în apă sau în alte lichide.
- Nu folosi niciodată agenți de curățare abrazivi, agresivi sau inflamabili, precum înălbitori sau alcool, pentru a curăța oricare dintre componentele aparatului.
- Numai prefiltrul și filtrul rotativ de umidificare NanoCloud sunt lavabile. Filtrul NanoProtect nu este lavabil și nici nu se poate curăța prin aspirare.

Program de curățare

Frecvență	Metodă de curățare
La nevoie	Curăță suprafața aparatului cu o lavetă moale și uscată.
În fiecare săptămână	Clătește rezervorul de apă, tava pentru apă și filtrul rotativ de umidificare NanoCloud.
Atunci când pictograma de curățare  se aprinde și FO se afișează pe ecran.	Curăță prefiltrul. Detartează filtrul rotativ de umidificare NanoCloud cu apă și oțet alb (5 % acid acetic) sau cu apă și acid citric.

Curățarea corpului aparatului

Curăță în mod regulat atât interiorul, cât și exteriorul aparatului, pentru a evita depunerea prafului.

- 1 Șterge praful de pe corpul aparatului cu o lavetă moale și uscată.
- 2 Curăță orificiul de ieșire a aerului cu o lavetă moale, uscată.

Curățarea senzorului de calitate a aerului

Curăță senzorul de calitate a aerului la fiecare 2 luni pentru a asigura funcționarea optimă a purificatorului. Dacă folosești purificatorul într-un mediu cu mult praf, senzorii de calitate a aerului trebuie curățați mai frecvent.

Note

- Când nivelul de umiditate din cameră este foarte ridicat, este posibilă formarea de condens pe senzorul de calitate a aerului. În consecință, indicatorul luminos pentru calitatea aerului poate semnala o calitate slabă a aerului, chiar dacă aceasta este bună. În acest caz, trebuie să cureți senzorul de calitate a aerului sau să folosești una dintre setările manuale de viteză.

- 1 Curăță cu o perie moale fantele de admisie și de evacuare ale senzorului de calitate a aerului (fig. 33).
- 2 Deschide capacul senzorului de calitate a aerului (fig. 34).

- 3 Curăță senzorul de calitate a aerului și fantele de admisie și de evacuare pentru filtrarea prafului cu un tampon din bumbac puțin umed (fig. 35).
- 4 Șterge-le folosind un tampon uscat din bumbac.
- 5 Fixează la loc capacul senzorului de calitate a aerului (fig. 36).

Curățarea rezervorului de apă, a tăvii pentru apă și a filtrului rotativ de umidificare NanoCloud

Note

- Curăță rezervorul de apă, tava pentru apă și filtrul rotativ de umidificare NanoCloud în fiecare săptămână pentru a le menține în stare igienică.

- 1 Scoate rezervorul de apă (fig. 10).
- 2 Ridică în sus tava pentru apă și trage-o în afară în poziție orizontală (fig. 37).
- 3 Scoate roata filtrului de pe suportul filtrului (fig. 38).
- 4 Clătește rezervorul de apă, tava pentru apă și filtrul rotativ de umidificare NanoCloud sub jet de apă de la robinet.

≡ Note

- Nu scoate filtrul rotativ de umidificare NanoCloud de pe roată în timpul curățării.
- Nu curăța filtrul rotativ de umidificare NanoCloud și nu-l așeza în lumină solară directă.
- Dacă este nevoie, folosește un detergent slab pentru a curăța rezervorul de apă și tava pentru apă. În acest caz, clătește bine rezervorul de apă și tava pentru apă.

5 Șterge exteriorul rezervorului de apă și tava pentru apă pentru a le usca.

6 Așază roata filtrului pe suportul filtrului (fig. 13).

≡ Note

- Când așezi roata filtrului pe suportul filtrului, asigură-te că proeminențele de pe roata filtrului se încadrează în canalele corespunzătoare.

7 Așază tava pentru apă la loc în aparat (fig. 14).

8 Așază rezervorul de apă la loc în aparat (fig. 18).

Curățarea prefiltrului

≡ Note

- Dacă prefiltrul este deteriorat, uzat sau rupt, nu îl folosi. Accesează www.philips.com/support sau contactează centrul de asistență pentru clienți din țara ta.

Starea indicatoarelor luminoase de avertizare pentru filtre	Respectă următoarele
F0 se afișează pe ecran și alerta de curățare a prefiltrului și a filtrului  se aprinde	Curăță prefiltrul

1 Trage spre tine partea de sus a panoului posterior pentru a-l scoate din aparat (fig. 3).

2 Pentru a îndepărta prefiltrul, apasă cele două cleme în jos și trage filtrul spre tine (fig. 4).

3 Spală prefiltrul sub un jet de apă de la robinet. Dacă prefiltrul este foarte murdar, folosește o perie moale pentru a îndepărta praful (fig. 39).

4 Usucă prefiltrul la aer.

≡ Note

- Asigură-te că prefiltrul este complet uscat. Dacă prefiltrul este încă umed, bacteriile se pot înmulți în interiorul acestuia, scurtându-i durata de viață.

- 5 După ce prefiltrul este complet uscat, așază-l la loc în panoul posterior (fig. ⑧).
- 6 Atinge și menține apăsat butonul ⏸ timp de 3 secunde pentru a reseta intervalul de curățare a prefiltrului.

Detartrarea filtrului rotativ de umidificare NanoCloud

Starea indicatoarelor luminoase de avertizare pentru filtre	Respectă următoarele
F0 se afișează pe ecran și alerta de curățare a prefiltrului și a filtrului  se aprinde	Detartrează filtrul rotativ de umidificare NanoCloud

- 1 Scoate rezervorul de apă (fig. ⑩).
- 2 Ridică în sus tava pentru apă și trage-o în afară în poziție orizontală (fig. ⑪).
- 3 Scoate roata filtrului de pe suportul filtrului (fig. ⑳).
- 4 Înmoaie filtrul rotativ de umidificare NanoCloud în agent curățare (de ex., oțet alb diluat, soluție de acid citric) timp de două ore (fig. ④).

≡ Note

- Folosește agent de curățare acid sau neagresiv
 - Oțetul alb (5 % acid acetic) se amestecă cu o cantitate egală de apă
 - 4 g de acid citric cu 4 l de apă
- Dacă există depuneri albe (calcar) pe filtru, asigură-te că partea cu depunerile este scufundată în apă.
- Nu scoate filtrul rotativ de umidificare NanoCloud de pe roată în timpul detartrării.

- 5 Clătește filtrul rotativ de umidificare NanoCloud sub un jet de apă de la robinet pentru a îndepărta reziduurile de oțet sau de acid citric. În timpul clătirii, rotește filtrul astfel încât să se clătească atât partea din față, cât și cea din spate (fig. ④).
- 6 Usucă la aer filtrul rotativ de umidificare NanoCloud (fig. ④).

≡ Note

- Nu așeza filtrul rotativ de umidificare NanoCloud în lumină solară directă.
- 7 Atinge și menține apăsat butonul ⏸ timp de 3 secunde pentru a reseta intervalul de curățare a filtrului rotativ de umidificare NanoCloud.

6 Înlocuirea filtrelor

Descrierea blocării de protecție pentru aer sănătos

Acest aparat este echipat cu funcție de blocare de protecție pentru aer sănătos pentru a asigura o stare optimă a filtrului NanoProtect și a filtrului de umidificare în timpul funcționării aparatului. Atunci când data de expirare a filtrului NanoProtect și a filtrului de umidificare se apropie, indicatorul luminos de înlocuire  luminează intermitent și pe ecran se afișează codul filtrelor (vezi **Diagrama avertizărilor pentru filtre**).

Dacă nu înlocuiești filtrele la timp, aparatul nu va mai funcționa și se va bloca.

Înlocuirea filtrului NanoProtect

Note

- Filtrele de purificare a aerului nu sunt lavabile și nu se pot curăța prin aspirare.
- Înainte de a înlocui filtrele, oprește întotdeauna purificatorul de aer și scoate ștecărul din priză.

Diagrama avertizărilor pentru filtre

Starea indicatoarelor luminoase de avertizare pentru filtre	Respectă următoarele
A3 se afișează pe ecran	Înlocuiește filtrul NanoProtect HEPA Seria 3 (FY2422)
C7 se afișează pe ecran	Înlocuiește filtrul NanoProtect cu carbon activ (FY2420)
A3 și C7 sunt afișate pe ecran în mod alternativ	Înlocuiește ambele filtre

Înlocuiește filtrul NanoProtect când  luminează intermitent pe ecran (fig. 43).

- 1 Scoate filtrul NanoProtect folosit din aparat (fig. 44).

Note

- Nu atinge suprafața cutată a filtrului și nu mirosi filtrul, deoarece acesta a colectat agenți poluanți din aer.
- Spală-te pe mâini după eliminarea la deșeuri a filtrelor folosite.

- 2 Îndepărtează toate materialele de ambalare ale noului filtru NanoProtect (fig. 6).
- 3 Introdu noul filtru NanoProtect în aparat (fig. 7).
- 4 Atinge și menține apăsat butonul  timp de 3 secunde pentru a reseta contorul ciclului de viață al filtrului NanoProtect.

Înlocuirea filtrului rotativ de umidificare NanoCloud

Starea indicatoarelor luminoase de avertizare pentru filtre	Respectă următoarele
Se afișează F1 și indicatorul luminos de înlocuire a filtrului  luminează intermitent pe ecran. (fig. 45)	Înlocuiește filtrul rotativ de umidificare NanoCloud

- 1 Scoate roata filtrului de pe suportul filtrului (fig. 38).
- 2 Prinde axul filetat de pe cealaltă parte a roții și rotește-l în sens antiorar pentru a debloca filtrul de pe roată (fig. 46).
- 3 Slăbește succesiv elementele de blocare de pe marginea roții pentru a demonta roata filtrului (fig. 47).
- 4 Scoate filtrul rotativ de umidificare NanoCloud uzat (fig. 48).
- 5 Îndepărtează întregul ambalaj al noului filtru rotativ de umidificare NanoCloud (fig. 49).
- 6 Așază noul filtru rotativ de umidificare NanoCloud în roata filtrului și fixează elementele de blocare de pe roata filtrului (fig. 50).
- 7 Așază roata filtrului pe suportul filtrului (fig. 13).



Note



- Când așezi roata filtrului pe suportul filtrului, asigură-te că proeminențele de pe roata filtrului se încadrează în canalele corespunzătoare.

- 8 Introdu tava pentru apă și rezervorul de apă la loc în aparat (fig. 14).
- 9 Atinge și menține apăsat butonul  timp de 3 secunde pentru a reseta contorul ciclului de viață al filtrului rotativ de umidificare NanoCloud.

7 Depanarea

Acest capitol descrie cele mai frecvente probleme pe care le poți avea la utilizarea aparatului. Dacă nu poți rezolva problema cu ajutorul informațiilor de mai jos, contactați Centrul de asistență clienți din țara dvs.

Problemă	Soluție posibilă
Aparatul nu funcționează, chiar dacă este conectat la priză.	<ul style="list-style-type: none">• Indicatorul luminos de înlocuire a filtrului  a luminat intermitent, dar nu ai înlocuit filtrul NanoProtect, iar aparatul este acum blocat. În acest caz, înlocuiește filtrul și resetează contorul ciclului de viață al filtrului.• Indicatorul luminos de reumplere cu apă  luminează intermitent. Asigură-te că rezervorul de apă este instalat corespunzător și are suficientă apă.
Aparatul nu funcționează, chiar dacă este pornit.	<ul style="list-style-type: none">• Aparatul funcționează, dar butoanele nu răspund la comenzi. Verifică dacă blocarea pentru copii este activă.
Există depuneri de culoare albă pe filtrul rotativ de umidificare NanoCloud.	<ul style="list-style-type: none">• Acestea sunt depuneri de calcar și sunt alcătuite din mineralele din apă. Depunerile de calcar de pe filtrul rotativ de umidificare NanoCloud afectează performanțele de umidificare, însă nu sunt dăunătoare pentru sănătate. Urmează instrucțiunile de curățare din manualul de utilizare.
Din fanta de evacuare a aerului nu iese aer.	<ul style="list-style-type: none">• Conectează aparatul la rețeaua de alimentare și pornește-l.
Fluxul de aer care iese din fanta de evacuare a aerului este semnificativ mai slab decât înainte.	<ul style="list-style-type: none">• Prefiltrul este murdar. Curăță prefiltrul (consultă capitolul “Curățarea”).• Asigură-te că ai îndepărtat toate materialele de ambalare ale filtrului NanoProtect.

Problemă	Soluție posibilă
Este necesară o perioadă îndelungată pentru a se ajunge la nivelul țintă de umiditate.	<ul style="list-style-type: none"> Tehnologia NanoCloud distribuie în mod uniform vapori invizibili de apă în cameră. În condiții uscate, umiditatea de la umidificator va fi absorbită de pereți, mobilă și alte obiecte din cameră. Ventilația aerului uscat din exterior va mări, de asemenea, intervalul de timp necesar pentru atingerea umidității țintă. Pentru a optimiza umidificarea și performanța purificatorului, îți recomandăm să închizi ușile și geamurile în timpul utilizării.
Nu văd vapori de apă ieșind din aparat. Funcționează?	<ul style="list-style-type: none"> Dacă ceața este foarte fină, aceasta este invizibilă. Aparatul este dotat cu tehnologie de umidificare NanoCloud, care produce aer umed sănătos prin zona fantelor de evacuare a aerului fără a forma ceață de apă. Așadar, nu vei putea vedea ceața.
Aparatul emană un miros ciudat.	<ul style="list-style-type: none"> La primele utilizări, aparatul poate emana un miros de plastic. Acest lucru este normal. Cu toate acestea, dacă aparatul produce un miros de ars, contactează distribuitorul Philips sau un centru autorizat de service Philips. Filtrul poate produce miros după un anumit timp de utilizare, deoarece absoarbe aerul din interior. Îndepărtează filtrul și amplasează-l într-un loc expus direct la lumina solară și la o sursă de ventilație timp de mai multe ore. Reinstalează-l și încercă să-l utilizezi din nou. Dacă mirosul persistă, te rugăm să înlocuiești filtrul.
Aparatul este excesiv de zgomotos.	<ul style="list-style-type: none"> Nu ai îndepărtat toate materialele de ambalare ale filtrelor. Asigură-te că ai îndepărtat toate materialele de ambalare. Modifică turația ventilatorului la un nivel inferior.
Aparatul continuă să indice că trebuie să înlocuiesc un filtru, cu toate că l-am înlocuit deja.	<ul style="list-style-type: none"> Poate că nu ai atins și nu ai menținut apăsat butonul Temporizator/Resetare  în mod corect. Conectează aparatul la sursa de alimentare electrică, atinge  pentru a porni aparatul și atinge și menține apăsat butonul Temporizator/Resetare  timp de 3 secunde.
Pe ecran se afișează codurile de eroare “E1”, “E2”, “E3” sau “E4”.	<ul style="list-style-type: none"> Aparatul funcționează defectuos. Contactează centrul de asistență pentru clienți din țara ta.

Problemă	Soluție posibilă
Configurarea Wi-Fi nu a reușit.	<ul style="list-style-type: none"> • Dacă routerul la care este conectat purificatorul este dual-band și momentan nu se conectează la o rețea de 2,4 GHz, te rugăm să comuți la altă bandă a aceluiași router (2,4 GHz) și să încerci să asociezi din nou purificatorul. Rețelele de 5 GHz nu sunt acceptate. • Rețelele cu autentificare pe web nu sunt acceptate. • Verifică dacă purificatorul este în raza de acțiune a routerului Wi-Fi. Poți încerca să așezi purificatorul de aer mai aproape de routerul Wi-Fi. • Verifică dacă numele rețelei este corect. Numele rețelei face diferența între majuscule și minuscule. • Verifică dacă parola Wi-Fi este corectă. Parola face diferența între majuscule și minuscule. • Încearcă din nou configurarea cu instrucțiunile din secțiunea “Configurarea conexiunii Wi-Fi atunci când rețeaua s-a schimbat”. • Conectivitatea Wi-Fi poate fi întreruptă de interferențe electromagnetice sau de alt tip. Ține aparatul la distanță de alte dispozitive electronice care pot produce interferențe. • Verifică dacă dispozitivul mobil este în modul avion. Asigură-te că modul avion este dezactivat atunci când te conectezi la rețeaua Wi-Fi. • Consultă secțiunea de asistență din aplicație pentru sfaturi de depanare extinse și la zi.

8 Garanție și service

Dacă ai nevoie de informații sau întâmpini probleme, vizitează site-ul web Philips la adresa www.philips.com sau contactează Centrul de asistență pentru clienți Philips din țara ta (vei găsi numărul de telefon în broșura de garanție internațională). Dacă în țara ta nu există niciun centru de asistență pentru clienți, contactează distribuitorul Philips local.

Comandarea pieselor sau a accesoriilor

Dacă trebuie să înlocuiești o componentă sau dacă dorești să achiziționezi o componentă suplimentară, adresează-te distribuitorului tău Philips sau vizitează www.philips.com/support. Dacă întâmpini dificultăți la achiziționarea componentelor, te rugăm să contactezi Centrul Philips de asistență pentru clienți din țara ta (numărul de telefon îl vei găsi în broșura de garanție internațională).

9 Observații

Câmpuri electromagnetice (EMF)

Acest aparat Philips respectă toate standardele și reglementările aplicabile privind expunerea la câmpuri electromagnetice.

Concordanța cu EMF

Koninklijke Philips N.V. produce și vinde o gamă largă de produse destinate consumatorilor, produse care, ca orice dispozitive electronice, au de obicei capacitatea de a emite și a primi semnale electromagnetice.

Unul dintre cele mai importante principii de business ale Philips constă din adoptarea tuturor măsurilor necesare vizând sănătatea și siguranța pentru produsele noastre, în vederea îndeplinirii tuturor cerințelor legale aplicabile și a respectării standardelor EMF aplicabile în momentul realizării produselor.

Philips depune eforturi să conceapă, să realizeze și să comercializeze produse care nu au efecte negative asupra sănătății. Philips confirmă că, dacă produsele sale sunt manevrate corespunzător în scopul pentru care au fost concepute, acestea sunt sigure, conform dovezilor științifice disponibile în prezent.

Philips joacă un rol activ în dezvoltarea standardelor internaționale EMF și de siguranță, ceea ce permite Philips să anticipeze progresele din domeniul standardizării pentru a le integra rapid în cadrul produselor sale.

Reciclare



Acest simbol înseamnă că acest produs nu poate fi eliminat împreună cu gunoiul menajer obișnuit (2012/19/UE). Urmează regulile din țara ta pentru colectarea separată a produselor electrice și electronice. Eliminarea corectă contribuie la prevenirea consecințelor negative asupra mediului și asupra sănătății umane.

Notă

App Store este o marcă de servicii a Apple Inc.
Google Play este o marcă înregistrată a Google Inc.

Acest aparat Philips și aplicația Clean Home+ folosesc mai multe software-uri open source. Copii ale textului licenței software open source utilizate în acest produs pot fi luate de pe site-ul web www.philips.com/cleanhome.

Declarația UE de conformitate simplificată

Prin prezenta, Philips Consumer Lifestyle B.V. declară că tipul de echipamente radio AC3829 este în conformitate cu Directiva 2014/53/UE. Textul integral al declarației UE de conformitate este disponibil la următoarea adresă internet: www.philips.com.

Содержание

1	Внимание	161		
	Безопасность	161		
2	Ваш очиститель воздуха	165		
	Описание изделия (рис. ①)	165		
	Описание элементов управления (рис. ②)	166		
3	С чего начать	167		
	Установка фильтра NanoProtect	167		
	Подготовка к увлажнению воздуха	167		
	Подключение к сети Wi-Fi	168		
4	Использование прибора	169		
	Значение сигналов индикатора качества воздуха	169		
	Включение и выключение	170		
	Настройка уровня влажности	170		
	Переключение режима работы	170		
	Использование функции включения/выключения подсветки	171		
	Переключение режима отображения	171		
	Изменение настроек автоматического режима	172		
	Изменение скорости вентилятора	172		
	Установка таймера	173		
	Установка блокировки от детей	173		
	Уровень воды	173		
5	Очистка	174		
	График очистки	174		
	Очистка корпуса прибора	174		
	Очистка датчика качества воздуха	174		
	Очистка резервуара для воды, поддона для воды и вращающегося увлажняющего фильтра NanoCloud	175		
	Очистка фильтра предварительной очистки	176		
	Очистка от накипи вращающегося увлажняющего фильтра NanoCloud	177		
6	Замена фильтров	178		
	Значение сигналов блокировки системы контроля качества воздуха	178		
	Замена фильтра NanoProtect	178		
	Замена вращающегося увлажняющего фильтра NanoCloud	179		
7	Устранение неисправностей	180		
8	Гарантия и обслуживание	183		
	Заказ запчастей и аксессуаров	183		
9	Примечания	183		
	Электромагнитные поля (ЭМП)	183		
	Утилизация	184		
	Предупреждение	184		
	Упрощенная декларация о соответствии нормативным требованиям ЕС	184		

1 Внимание

Безопасность

Перед эксплуатацией прибора внимательно ознакомьтесь с настоящей инструкцией по эксплуатации и сохраните ее для дальнейшего использования в качестве справочного материала.

Опасно!

- Во избежание поражения электрическим током и/или риска возгорания избегайте попадания на прибор воды, других жидкостей или огнеопасных растворителей.
 - Во избежание поражения электрическим током и/или риска возгорания запрещается очищать прибор водой или другими жидкостями или (огнеопасными) растворителями.
 - Запрещается распылять легковоспламеняющиеся вещества, такие как инсектициды или духи, вблизи прибора.
- Вода в резервуаре для воды не пригодна для питья. Запрещается пить эту воду, а также добавлять ее в корм животным и использовать для полива растений. Для слива воды из резервуара используйте сливное отверстие.

Внимание!

- Перед подключением прибора убедитесь, что напряжение, указанное на боковой панели прибора, соответствует напряжению местной электросети.
- В случае повреждения сетевого шнура его следует заменить. Чтобы обеспечить безопасную эксплуатацию прибора, заменяйте шнур только в авторизованном сервисном центре Philips или в сервисном центре с персоналом аналогичной квалификации.
- Запрещается использовать прибор, если сетевая вилка,

- сетевой шнур или сам прибор повреждены.
- Дети старше 8 лет и лица с ограниченными возможностями сенсорной системы или ограниченными умственными или физическими способностями, а также лица с недостаточным опытом и знаниями могут пользоваться этим прибором под присмотром или после получения инструкций о безопасном использовании прибора и потенциальных опасностях.
 - Дети могут осуществлять очистку и обслуживание прибора только под присмотром взрослых.
 - Не оставляйте детей без присмотра и не позволяйте им играть с прибором.
 - Не блокируйте отверстия для входа и выхода воздуха, то есть не ставьте предметы перед этими отверстиями.
- Стандартный интерфейс Wi-Fi 802.11b/g/n 2,4 ГГц с максимальной выходной мощностью 31,62 мВт (ЭИИМ).
- Предупреждение.**
- Прибор не заменяет полноценную систему вентиляции, регулярную уборку пылесосом или кухонную вытяжку.
 - В случае если подключение розетки электросети произведено неправильно, сетевая вилка прибора будет нагреваться. Прибор следует подключать к исправной сетевой розетке.
 - Используйте и устанавливайте прибор на сухой, горизонтальной, ровной и устойчивой поверхности.
 - Между стеной, задней и боковыми панелями прибора должно оставаться не менее 20 см свободного пространства, а над прибором — не менее 30 см.

- Не ставьте на прибор посторонние предметы.
- Во избежание попадания конденсата на прибор не устанавливайте его непосредственно под кондиционером.
- Перед включением прибора убедитесь, что все фильтры установлены правильно.
- Используйте только оригинальные фильтры Philips, разработанные для данной модели. Использование других фильтров не рекомендуется.
- Оберегайте прибор (в частности, отверстия для входа и выхода воздуха) от ударов твердыми предметами.
- Во избежание травм и повреждения прибора не вставляйте пальцы и другие предметы в отверстия для выхода и входа воздуха.
- Не используйте прибор, если в помещении применялся дымовой инсектицид, а также в местах, где присутствуют масляный туман, горящие курильницы и газообразные химические отходы.
- Не используйте прибор рядом с газовым оборудованием, нагревательными устройствами или каминами.
- Обязательно отключайте прибор от электросети после использования, а также перед очисткой, наполнением водой или обслуживанием.
- Не используйте прибор в помещении с резкими перепадами температуры.
- Для предотвращения помех устанавливайте прибор на расстоянии не менее 2 м от электрооборудования, в котором используются радиоволны, например телевизоров, радиоприемников или часов с радиоуправлением.
- Если прибор не используется в течение

длительного периода времени, на фильтрах могут скопиться бактерии. Проверяйте фильтры после длительных периодов простоя. Если фильтры сильно загрязнены, замените их (см. главу "Замена фильтров").

- Прибор предназначен исключительно для домашнего применения при нормальных условиях эксплуатации.
- Не используйте прибор в условиях повышенной влажности или при высоких температурах, например в ванной, туалете или на кухне.
- Прибор не нейтрализует угарный газ (CO) и радон (Rn). Прибор нельзя использовать в качестве защитного устройства в случае возгорания или аварийного выброса химических веществ.
- Наполняйте резервуар для воды только холодной водопроводной водой. Не используйте

грунтовые воды или горячую воду.

- Не наливайте в резервуар для воды ничего, кроме чистой воды. Не добавляйте в резервуар для воды духи.
- Если функция увлажнения не использовалась в течение долгого времени, очистите резервуар для воды и вращающийся диск с увлажняющим фильтром NanoCloud и высушите вращающийся увлажняющий фильтр NanoCloud.
- Если прибор необходимо переместить, сначала отключите его от источника питания. Затем опустошите или снимите резервуар и поддон для воды. Держите прибор горизонтально за ручки с двух сторон.
- Отключайте прибор от электросети во время наполнения и очистки.

2 Ваш очиститель воздуха

Поздравляем с покупкой, и добро пожаловать в клуб Philips!
Чтобы воспользоваться всеми преимуществами поддержки Philips, зарегистрируйте продукт на веб-сайте: www.Philips.com/welcome.
Очиститель воздуха Philips освежает и увлажняет воздух, заботясь о здоровье вашей семьи. В нем используется безопасная для здоровья современная система испарения воды с технологией NanoCloud: специальный увлажняющий фильтр насыщает сухой воздух молекулами воды, не создавая влажного пара. Увлажняющий фильтр также очищает воду от бактерий, известкового налета и других загрязняющих частиц. Прибор наполняет дом свежим увлажненным воздухом. Проблема сухого воздуха в зимнее время или в помещении, где работает кондиционер, теперь решена.
Перед эксплуатацией прибора внимательно ознакомьтесь с настоящей инструкцией по эксплуатации и сохраните ее для дальнейшего использования в качестве справочного материала.

Описание изделия (рис. ①)

- A Панель управления
- B Резервуар для воды
- C Крепление для увлажняющего фильтра
- D Поддон для воды
- E Колесики
- F Диск увлажняющего фильтра
- G Вращающийся увлажняющий фильтр NanoCloud (FY3435)
- H Задняя крышка
- I Фильтр предварительной очистки
- J Угольный фильтр NanoProtect (FY2420)
- K Фильтр NanoProtect серии 3 (FY2422)
- L Отверстие для выхода воздуха

Описание элементов управления (рис. 2)

Кнопки управления

	Кнопка включения/выключения
	Кнопка блокировки от детей
	Кнопка автоматического режима
	Кнопка выбора скорости вентилятора
	Кнопка настройки уровня влажности
	Кнопка переключения режима индикации и подсветки
	Кнопка включения/выключения режима "2 в 1"
	Кнопка таймера/сброса

Индикаторная панель:

	Режим "Сон"
	Автоматический режим
	Режим задержания аллергенов
	Режим очищения воздуха
	Режим "2 в 1"
	Оповещение о замене фильтра
	Индикатор залива воды
	Оповещение об очистке фильтра предварительной очистки и увлажняющего фильтра
PM2.5	Индикация уровня PM2.5
IAI	Индикация уровня аллергенов в помещении
	Индикатор WiFi

3 С чего начать

Установка фильтров NanoProtect

Прибор поставляется с установленными фильтрами NanoProtect. Перед использованием прибора удалите упаковку с фильтров и установите их обратно в прибор следующим образом:

Примечание

- Сторона с ярлыком должна быть направлена на вас.

- 1 Потяните верхнюю часть задней крышки на себя, чтобы снять ее с прибора (рис. ③).
- 2 Нажмите на два фиксатора и потяните фильтр предварительной очистки на себя (рис. ④).
- 3 Извлеките фильтры NanoProtect из прибора (рис. ⑤).
- 4 Снимите упаковочный материал с фильтров NanoProtect (рис. ⑥).
- 5 Установите фильтры NanoProtect в прибор (рис. ⑦).
- 6 Установите фильтр предварительной очистки обратно в прибор. Сперва установите фильтр предварительной очистки в нижней части прибора, а затем нажмите на два фиксатора в верхней части фильтра по направлению к прибору (рис. ⑧).

- 7 Чтобы установить обратно заднюю крышку, сначала установите её на нижнюю часть прибора, а затем надавите на верхнюю часть по направлению к прибору (рис. ⑨).

Подготовка к увлажнению воздуха

- 1 Извлеките резервуар для воды (рис. ⑩).
- 2 Приподнимите поддон для воды и вытащите его горизонтально (рис. ⑪).
- 3 Снимите упаковочный материал с вращающегося увлажняющего фильтра NanoCloud (рис. ⑫).

Примечание

- Увлажняющий фильтр был установлен на диск при сборке на производстве.

- 4 Установите диск увлажняющего фильтра на крепление для фильтра (рис. ⑬).

Примечание

- При установке диска увлажняющего фильтра в крепление для фильтра убедитесь, что выступы на диске совмещены с соответствующими пазами.

- 5 Установите поддон для воды обратно в прибор (рис. ⑭).
- 6 Открутите крышку резервуара для воды, повернув ее против часовой стрелки (рис. ⑮).
- 7 Наполните резервуар для воды холодной водопроводной водой (рис. ⑯).



- Надежно закрутите верхнюю крышку резервуара для воды, повернув ее по часовой стрелке (рис. 17).
- Установите резервуар для воды обратно в прибор (рис. 18).

Подключение к сети Wi-Fi

Первоначальная настройка подключения к сети Wi-Fi

- Загрузите и установите приложение Philips **Clean Home+** из **App Store** или **Google Play**.



- Вставьте вилку очистителя воздуха в розетку электросети и коснитесь  для включения очистителя воздуха.
↳ Индикатор Wi-Fi  замигает оранжевым.
- Убедитесь, что смартфон или планшет успешно подключился к сети Wi-Fi.
- Запустите приложение **Clean Home+** и нажмите "**Подключить новое устройство**" (Connect a New device) или кнопку "+" в верхней части экрана. Следуйте инструкциям на дисплее, чтобы подключить очиститель воздуха к вашей сети.

- После успешного сопряжения и подключения индикатор Wi-Fi  загорится белым светом. Если выполнить сопряжение не удалось, обратитесь к разделу поиска и устранения неисправностей или к справке приложения **Clean Home+** для получения актуальных пошаговых рекомендаций по решению проблем.

Примечание.

- Данная инструкция применима только в рамках первоначальной настройки очистителя воздуха. При изменении параметров сети или необходимости в повторной настройке см. раздел "Сброс настроек подключения по сети Wi-Fi" на стр. 169".
- Если вы хотите подключить к смартфону или планшету более одного очистителя воздуха, вам необходимо подключать их один за другим. Отключите один очиститель воздуха перед тем как подключить следующий.
- Убедитесь, что смартфон или планшет находится в пределах 10 метров от очистителя воздуха, а между устройствами нет никаких объектов, препятствующих передаче сигнала.
- Данное приложение поддерживает последние версии Android и iOS. Посетите www.philips.com/cleanhome для получения актуальной информации о совместимости с операционными системами и устройствами.

Сброс настроек подключения по сети Wi-Fi



Примечание.

- Данный раздел содержит информацию, которая применима при изменении параметров сети, к которой подключен очиститель воздуха.
- Выполните сброс настроек подключения по сети Wi-Fi, если сеть по умолчанию изменилась.

- 1 Вставьте вилку очистителя воздуха в розетку электросети и коснитесь для включения очистителя воздуха.
- 2 Одновременно коснитесь кнопок и и удерживайте их в течение 3 секунд, пока не услышите звуковой сигнал.
 - ↳ Очиститель воздуха переведен в режим сопряжения.
 - ↳ Индикатор Wi-Fi мигает оранжевым.
- 3 Выполните шаги 4 и 5 из раздела "Первоначальная настройка подключения к сети Wi-Fi".



4 Использование прибора

Значение сигналов индикатора качества воздуха

Уровень PM2.5	Цвет индикатора качества воздуха	Качество воздуха
≤ 12	Синий	Хорошее
13–35	Синий-фиолетовый	Удовлетворительное
36–55	Фиолетовый-красный	Плохое
> 55	Красные	Очень плохое

При включении прибора индикатор качества воздуха загорается автоматически и последовательно мигает разными цветами. Через некоторое время датчик качества воздуха выбирает цвет, соответствующий качеству окружающего воздуха.

Включение и выключение

- 1 Подключите сетевую вилку к электророзетке.
 - ↳ Прибор подает звуковой сигнал.
- 2 Нажмите  для включения прибора.
 - ↳ По умолчанию прибор работает в режиме "2 в 1", при этом на дисплее отображается .
 - ↳ Первоначально на дисплее отображается индикация "----". После измерения содержания только взвешенных частиц в воздухе на дисплее прибора отображается уровень присутствия пылевидных частиц PM2.5 (2,5 микрон). При этом прибор по умолчанию работает в автоматическом режиме.
 - ↳ После примерно 30-секундного измерения качества воздуха датчик автоматически выберет соответствующий цвет индикатора качества воздуха.
- 3 Чтобы выключить прибор, нажмите и удерживайте  в течение трех секунд.

Примечание

- После отключения прибора с помощью кнопки включения/выключения  при следующем включении прибор будет работать в соответствии с последними выбранными настройками (при условии, что прибор не был отключен от сети).

Настройка уровня влажности



- 1 Повторно касаясь кнопки увлажнения , установите нужный уровень влажности воздуха: 40 %, 50 %, 60 % или "- -" (рис. [19](#)).

Примечание

- При выборе уровня влажности "- -" прибор продолжит увлажнение воздуха в помещении до тех пор, пока уровень относительной влажности не достигнет 70 %.
- По достижении выбранного уровня влажности диск увлажняющего фильтра перестает вращаться. Он снова начнет вращаться, когда влажность опустится ниже выбранного уровня.
- Чтобы быстро повысить уровень влажности, выберите более высокую скорость работы вентилятора.



Переключение режима работы

Устройство поддерживает работу в двух режимах: в режиме очищения воздуха и в режиме "2 в 1".

- Коснитесь кнопки выбора режима , чтобы переключиться между режимом очищения воздуха и режимом "2 в 1" (рис. [20](#)).
 - ↳  отображается на дисплее, когда прибор работает в режиме очищения.
 - ↳  отображается на дисплее, когда прибор работает в режиме "2 в 1".

Использование функции включения/выключения подсветки

С помощью кнопки переключения режима индикации и подсветки при желании можно включать и выключать индикатор качества воздуха, экран и индикаторы функций.

- 1 Коснитесь кнопки переключения режима индикации и подсветки  один раз, чтобы приглушить свет индикатора качества воздуха.
- 2 Коснитесь кнопки переключения режима индикации и подсветки  еще раз, чтобы отключить индикатор качества воздуха и индикаторную панель.
- 3 Чтобы снова включить все индикаторы, коснитесь кнопки переключения режима индикации и подсветки  третий раз.

Переключение режима отображения

Прибор поддерживает три режима отображения: режим уровня частиц PM2.5, режим уровня аллергенов и режим уровня влажности.

PM2.5

Технология датчиков **AeraSense** отслеживает и реагирует на малейшее изменение уровня содержания частиц в воздухе.



Прибор предоставляет сведения о содержании частиц PM2.5 в реальном времени.

Аллергены

Датчик **AeraSense** определяет уровень содержания аллергенов в помещении и предоставляет сведения об уровне риска по шкале от 1 до 12. 1 означает превосходное качество воздуха.

Примечание

- По умолчанию прибор работает в режиме отображения уровня PM2.5.

- 1 Чтобы переключить режим на отображение уровня аллергенов в воздухе, коснитесь и удерживайте  в течение 3 секунд (рис. 21).
 - ↳ На дисплее отобразится индикация уровня аллергенов и сведения об уровне содержания аллергенов в воздухе.
- 2 Чтобы переключить режим на отображение уровня влажности, коснитесь и удерживайте  в течение 3 секунд дважды (рис. 22).
- 3 Чтобы переключить режим на индикацию PM2.5, коснитесь и удерживайте  в течение 3 секунд (рис. 23).
 - ↳ На дисплее отобразится индикация PM2.5 и сведения об уровне содержания частиц PM2.5 в воздухе.

Изменение настроек автоматического режима

Вы можете выбрать автоматический режим (A), режим отображения уровня аллергенов (A) или режим "Сон" (SL).

Автоматический режим

В автоматическом режиме на приборе устанавливается скорость работы вентилятора, соответствующая уровню влажности и качеству воздуха.

- Для выбора автоматического режима коснитесь кнопки выбора скорости вентилятора (A) (рис. 24).
 - ↳ На дисплее появится индикация автоматического режима (A) и индикация (A).
 - ↳ Прибор работает в автоматическом режиме по умолчанию.

Режим задержания аллергенов

Этот режим предоставляет сверхточные сведения о малейшем изменении уровня содержания аллергенов в воздухе.

- Коснитесь кнопки автоматического режима (A) и выберите режим задержания аллергенов (рис. 25).
 - ↳ На дисплее появится индикация автоматического режима (A) и индикация A.

Режим "Сон" (SL)

В режиме сна очиститель воздуха работает бесшумно при низкой скорости.

- Коснитесь кнопки автоматического режима (A) и выберите режим "Сон" (SL).
 - ↳ На дисплее появится индикация режима "Сон" (SL) и индикация (SL) (рис. 26).



Примечание

- Если в течение минуты не коснуться ни одной из кнопок, погаснут все индикаторы, кроме (SL).
- Чтобы включить индикаторы, коснитесь любой кнопки.

Изменение скорости вентилятора

Доступно несколько скоростей работы вентилятора.

Ручной

- С помощью кнопки выбора скорости вентилятора (S) выберите нужную скорость вентилятора (1, 2 или 3) (рис. 27).



Турборежим (t)

В турборежиме очиститель воздуха работает на самой высокой скорости.





- Коснитесь кнопки выбора скорости вентилятора (S), чтобы включить турборежим (t) (рис. 28).

Установка таймера

С помощью таймера можно задать длительность работы прибора в часах. По истечении установленного периода прибор выключится автоматически.

- Повторно касаясь кнопки таймера/сброса , выберите время работы прибора в часах (рис. [29](#)).
 - ↳ Таймер позволяет установить длительность работы от 1 до 12 часов.
- Для отключения таймера последовательно касайтесь кнопки таймера/сброса , пока на дисплее не появится индикация "---".

Установка блокировки от детей

- 1 Для активации блокировки от детей нажмите и удерживайте кнопку блокировки от детей  в течение 3 секунд (рис. [30](#)).
 - ↳  будет отображаться на дисплее в течение 3 секунд.
 - ↳ При включении блокировки от детей все другие кнопки блокируются.
- 2 Для отключения блокировки от детей снова нажмите и удерживайте кнопку  в течение 3 секунд (рис. [31](#)).
 - ↳  будет отображаться на дисплее в течение 3 секунд.

Уровень воды

Уровень воды в резервуаре виден через окошко объема воды на резервуаре.

Когда в резервуаре слишком мало воды, мигает индикатор наполнения резервуара , сообщающий о необходимости наполнить резервуар (рис. [32](#)).

Примечание

- Когда в резервуаре нет воды, диск увлажняющего фильтра перестает вращаться. Когда резервуар будет снова наполнен водой, диск увлажняющего фильтра начнет вращаться.

5 Очистка

Примечание

- Перед очисткой прибора всегда отсоединяйте его от электросети.
- Запрещается погружать прибор в воду и другие жидкости.
- Запрещается использовать для очистки деталей прибора губки с абразивным покрытием, абразивные чистящие средства или легковоспламеняющиеся жидкости типа хлора или спирта.
- Мыть можно только фильтр предварительной очистки и вращающийся увлажняющий фильтр NanoCloud. Фильтры NanoProtect нельзя мыть или чистить пылесосом.

График очистки

Частота	Способ очистки
По мере необходимости	Очистка корпуса прибора мягкой сухой тканью.
Раз в неделю	Очищайте резервуар для воды, поддон для воды и вращающийся увлажняющий фильтр NanoCloud.
Когда загорается значок очистки  , а на дисплее отображается F0.	Очистите фильтр предварительной очистки.
	С помощью воды и белого уксуса (5 % уксусной кислоты) или воды и лимонной кислоты очистите вращающийся увлажняющий фильтр NanoCloud от накипи.

Очистка корпуса прибора

Во избежание скопления пыли регулярно проводите очистку внутренних и внешних поверхностей прибора.

- 1 Стирайте пыль с корпуса прибора сухой мягкой тканью.
- 2 Протрите отверстие выхода воздуха мягкой сухой тканью.

Очистка датчика качества воздуха

Для обеспечения оптимальной работы очистителя проводите очистку датчика качества воздуха каждые 2 месяца. Если очиститель воздуха используется в условиях повышенной запыленности, очистку следует проводить чаще.

Примечание

- Если уровень влажности в помещении очень высокий, на датчике качества воздуха возможно скопление конденсата. В результате индикатор качества воздуха может ошибочно указывать на плохое качество воздуха. В этом случае необходимо провести очистку датчика качества воздуха или воспользоваться ручной настройкой скорости.

- 1 Очистите отверстия входа и выхода воздуха на датчике качества воздуха мягкой щеточкой (рис. ).

- 2 Снимите крышку датчика качества воздуха (рис. 34).
- 3 Проведите очистку датчика качества воздуха, а также отверстий для входа и выхода воздуха с помощью ватной палочки, слегка смоченной в воде. (рис. 35).
- 4 Удалите излишки влаги с помощью сухой ватной палочки.
- 5 Установите крышку датчика качества воздуха (рис. 36).

Очистка резервуара для воды, поддона для воды и вращающегося увлажняющего фильтра NanoCloud

Примечание

- Для поддержания гигиеничности прибора очищайте резервуар для воды, поддон для воды и вращающийся увлажняющий фильтр NanoCloud еженедельно.

- 1 Извлеките резервуар для воды (рис. 10).
- 2 Приподнимите поддон для воды и вытащите его горизонтально (рис. 37).
- 3 Снимите диск увлажняющего фильтра с крепления для фильтра (рис. 38).
- 4 Промойте резервуар для воды, поддон для воды и вращающийся увлажняющий фильтр NanoCloud под струей водопроводной воды.

Примечание

- Во время очистки не вынимайте вращающийся увлажняющий фильтр NanoCloud из диска.
- Не трите вращающийся увлажняющий фильтр NanoCloud абразивными материалами и не оставляйте его под прямыми солнечными лучами.
- При необходимости используйте для очистки резервуара и поддона для воды мягкое моющее средство. В таком случае тщательно промывайте резервуар и поддон для воды.

- 5 Протрите насухо внешнюю поверхность резервуара и поддона для воды.
- 6 Установите диск увлажняющего фильтра на крепление для фильтра (рис. 13).

Примечание

- При установке диска увлажняющего фильтра в крепление для фильтра убедитесь, что выступы на диске совмещены с соответствующими пазами.

- 7 Установите поддон для воды обратно в прибор (рис. 14).
- 8 Установите резервуар для воды обратно в прибор (рис. 18).

Очистка фильтра предварительной очистки



Примечание

- Если фильтр предварительной очистки поврежден, изношен или сломан, не используйте его. Посетите веб-страницу www.philips.com/support или обратитесь в центр поддержки потребителей в вашей стране.

Значение предупреждающих индикаторов фильтра	Выполните следующее
На дисплее отображается индикация FO и оповещение об очистке фильтра предварительной очистки и увлажняющего фильтра 	Очистка фильтра предварительной очистки

- 1 Потяните верхнюю часть задней крышки на себя, чтобы снять ее с прибора (рис. ③).
- 2 Чтобы извлечь фильтр предварительной очистки, нажмите на два фиксатора и потяните фильтр на себя (рис. ④).

3 Промойте фильтр предварительной очистки под струей водопроводной воды. Если фильтр предварительной очистки сильно загрязнен, удалите скопившуюся грязь с помощью мягкой щеточки (рис. ③9).

4 Высушите фильтр предварительной очистки на открытом воздухе.



Примечание

- Убедитесь, что фильтр предварительной очистки полностью просох. Установка влажного фильтра предварительной очистки может привести к скоплению бактерий и сокращению срока службы фильтра.

5 После того как фильтр предварительной очистки полностью высохнет, установите его обратно на заднюю панель (рис. ⑧).

6 Коснитесь и удерживайте  в течение 3 секунд, чтобы сбросить настройки времени очистки фильтра предварительной очистки.

Очистка от накипи вращающегося увлажняющего фильтра NanoCloud

Значение предупреждающих индикаторов фильтра	Выполните следующее
На дисплее отображается индикация F0 и оповещение об очистке фильтра предварительной очистки и увлажняющего фильтра 	Очистите от накипи вращающийся увлажняющий фильтр NanoCloud

- 1 Извлеките резервуар для воды (рис. 10).
- 2 Приподнимите поддон для воды и вытащите его горизонтально (рис. 11).
- 3 Снимите диск увлажняющего фильтра с крепления для фильтра (рис. 38).
- 4 Замочите вращающийся увлажняющий фильтр NanoCloud в чистящем средстве (например, в разбавленном белом уксусе, растворе лимонной кислоты) на два часа (рис. 40).

Примечание

- Используйте мягкое или кислотное чистящее средство
- Смешайте в равных пропорциях белый уксус (5% уксусной кислоты) и воду
- 4 г лимонной кислоты на 4 л воды
- Если на фильтре есть белый налет (накипь), убедитесь, что сторона с налетом погружена в воду.
- Во время очистки от накипи не вынимайте вращающийся увлажняющий фильтр NanoCloud из диска.

- 5 Сполосните вращающийся увлажняющий фильтр NanoCloud под проточной водой, чтобы удалить остатки уксуса или лимонной кислоты. Во время споласкивания поворачивайте увлажняющий фильтр, чтобы промыть его со всех сторон (рис. 41).
- 6 Оставьте вращающийся увлажняющий фильтр NanoCloud высыхать естественным образом (рис. 42).

Примечание

- Не подвергайте вращающийся увлажняющий фильтр NanoCloud воздействию прямых солнечных лучей.

- 7 Коснитесь и удерживайте  в течение 3 секунд, чтобы сбросить настройки времени очистки вращающегося увлажняющего фильтра NanoCloud.

6 Замена фильтров

Значение сигналов блокировки системы контроля качества воздуха

Прибор оснащен функцией блокировки системы контроля качества воздуха на случай загрязнения защитного фильтра Nano и увлажняющего фильтра. Данная система следит за состоянием фильтров, обеспечивая оптимальную работу прибора. Когда срок службы защитного фильтра Nano и увлажняющего фильтра будет подходить к концу, загорится индикатор замены , а на дисплее отобразится код фильтра (см. **Таблицу оповещений фильтров**).

Если не заменить фильтры вовремя, прибор перестанет работать и будет заблокирован.

Замена фильтров NanoProtect

Примечание

- Воздушные фильтры NanoProtect запрещается мыть и очищать с помощью пылесоса.
- Прежде чем заменять фильтры, убедитесь, что очиститель воздуха выключен и отключен от электросети.

Таблица оповещений фильтров

Значение предупреждающих индикаторов фильтра	Выполните следующее
На экране отображается индикация "А3"	Замените фильтр HEPA NanoProtect Series 3 (FY2422)
На экране отображается индикация "С7"	Замените угольный фильтр NanoProtect (FY2420)
На экране попеременно отображается индикация "А3" и "С7"	Замените оба фильтра

Замените фильтр NanoProtect, когда на дисплее отобразится индикация  (рис. 43).

1 Извлеките отслуживший фильтр NanoProtect из прибора (рис. 44).

Примечание

- Не прикасайтесь к сетчатой поверхности и не нюхайте фильтр, так как в нем скапливаются загрязняющие агенты из воздуха.
- Вымойте руки после утилизации отслуживших фильтров.

2 Снимите упаковочный материал с новых фильтров NanoProtect (рис. 6).

3 Установите новые фильтры NanoProtect в прибор (рис. 7).

4 Коснитесь и удерживайте  в течение 3 секунд, чтобы сбросить счетчик срока службы фильтра NanoProtect.

Замена вращающегося увлажняющего фильтра NanoCloud

Значение предупреждающих индикаторов фильтра	Выполните следующее
На дисплее отображается индикация F1 и загорается индикатор  . (рис. 45)	Замените вращающийся увлажняющий фильтр NanoCloud

- 1 Снимите диск увлажняющего фильтра с крепления для фильтра (рис. 38).
- 2 Поверните винт вала с другой стороны диска против часовой стрелки, чтобы снять увлажняющий фильтр с диска (рис. 46).
- 3 Разблокируйте фиксаторы по краю диска одним за другим, чтобы разобрать диск увлажняющего фильтра (рис. 47).
- 4 Извлеките отслуживший вращающийся увлажняющий фильтр NanoCloud (рис. 48).
- 5 Снимите упаковочный материал с нового вращающегося увлажняющего фильтра NanoCloud (рис. 49).
- 6 Установите новый вращающийся увлажняющий фильтр NanoCloud в диск, затем заблокируйте фиксаторы на диске увлажняющего фильтра (рис. 50).

- 7 Установите диск увлажняющего фильтра на крепление для фильтра (рис. 13).



Примечание

- При установке диска увлажняющего фильтра в крепление для фильтра убедитесь, что выступы на диске совмещены с соответствующими пазами.



- 8 Установите резервуар и поддон для воды обратно в прибор (рис. 14).
- 9 Коснитесь и удерживайте  в течение 3 секунд, чтобы сбросить счетчик срока службы вращающегося увлажняющего фильтра NanoCloud.

7 Устранение неисправностей

В данной главе приведены проблемы, которые наиболее часто возникают при эксплуатации прибора. Если приведенные ниже сведения не помогают устранить проблему, обратитесь в центр поддержки покупателей в вашей стране.

Проблема	Возможное решение
Подключенный к сети прибор не работает.	<ul style="list-style-type: none">• Индикатор замены фильтра  начал мигать, но вы не заменили фильтры NanoProtect, и теперь прибор заблокирован. В этом случае необходимо заменить фильтры и сбросить показания счетчика срока службы.• Мигает индикатор залива воды . Убедитесь, что резервуар для воды установлен должным образом и в нем достаточно воды.
Включенный прибор не работает.	<ul style="list-style-type: none">• Прибор работает, но не реагирует на нажатие кнопок. Проверьте, не включена ли блокировка от детей.
На вращающемся увлажняющем фильтре NanoCloud появился белый налет.	<ul style="list-style-type: none">• Белый налет — это накипь, которая оседает на поверхности в виде солей. Минеральные отложения на вращающемся увлажняющем фильтре NanoCloud влияют на качество увлажнения, но безопасны для здоровья. Следуйте приведенным в инструкции по эксплуатации указаниям по очистке.
Из отверстия для выхода воздуха не поступает воздух.	<ul style="list-style-type: none">• Подключите прибор к источнику питания и включите его.
Существенно снизилась мощность потока воздуха, поступающего из отверстия для выхода воздуха.	<ul style="list-style-type: none">• Загрязнен фильтр предварительной очистки. Очистите фильтр предварительной очистки (см. главу "Очистка").• Убедитесь, что с фильтров NanoProtect снят весь упаковочный материал.

Проблема	Возможное решение
<p>Достижение нужного уровня влажности происходит слишком долго.</p>	<ul style="list-style-type: none"> • Благодаря технологии NanoCloud невидимый водяной пар равномерно распределяется по помещению. При высокой сухости воздуха влага из увлажнителя поглощается стенами, мебелью и другими предметами в помещении. Кроме того, сухой воздух с улицы, поступающий при проветривании помещения, увеличивает время достижения установленного уровня влажности. Для получения оптимальных результатов увлажнения и очищения рекомендуется при использовании закрывать двери и окна.
<p>Не видно, чтобы из прибора выходил пар. Он работает?</p>	<ul style="list-style-type: none"> • Тонкодисперсный пар невидим глазу. Благодаря технологии увлажнения воздуха NanoCloud из прибора поступает чистый увлажненный воздух без образования водяного пара. Поэтому пар невидим.
<p>При работе прибора ощущается странный запах.</p>	<ul style="list-style-type: none"> • В начале эксплуатации прибора может ощущаться странный запах пластика. Это нормально. Однако если прибор выделяет запах гари, обратитесь в центр поддержки потребителей в вашей стране или авторизованный сервисный центр Philips. • Через некоторое время после начала использования фильтр может начать издавать запах, который появляется вследствие впитывания различных веществ из воздуха в помещении. Извлеките фильтр и поместите его в солнечное место с хорошей вентиляцией на несколько часов. Установите на место и продолжите использование устройства. Если запах не исчезает, замените фильтр.
<p>Прибор работает слишком громко.</p>	<ul style="list-style-type: none"> • Упаковочный материал с фильтров был снят не полностью. Убедитесь, что снят весь упаковочный материал. • Можно выбрать более низкую скорость работы вентилятора.

Проблема	Возможное решение
<p>На приборе по-прежнему горит индикатор замены фильтра, хотя замена фильтра уже была проведена.</p>	<ul style="list-style-type: none"> • Возможно, вы неправильно удерживали кнопку таймера/сброса  нажатой. Подключите прибор к сети, включите его с помощью кнопки , а затем коснитесь и удерживайте кнопку таймера/сброса  в течение 3 секунд.
<p>На дисплее отображается код ошибки "E1", "E2", "E3" или "E4".</p>	<ul style="list-style-type: none"> • Устройство неисправно. Обратитесь в центр поддержки потребителей в вашей стране.
<p>Сбой установки Wi-Fi.</p>	<ul style="list-style-type: none"> • Если маршрутизатор, к которому подключен ваш очиститель воздуха, поддерживает две частоты и на данный момент не подключен к сети частотой 2,4 ГГц, переключитесь на частоту 2,4 ГГц и попробуйте повторно выполнить сопряжение очистителя воздуха. Прибор не поддерживает сети 5 ГГц. • Сети с аутентификацией в веб-браузере также не поддерживаются. • Убедитесь, что очиститель воздуха находится в зоне покрытия маршрутизатора Wi-Fi. Возможно, стоит придвинуть очиститель воздуха ближе к маршрутизатору Wi-Fi. • Проверьте правильность введенного имени сети. Имя сети необходимо вводить с учетом регистра. • Убедитесь, что вы ввели верный пароль от сети Wi-Fi. Пароль необходимо вводить с учетом регистра. • Повторите настройку в соответствии с инструкциями в разделе "Настройка подключения к сети Wi-Fi после изменения параметров сети". • Связь через соединение Wi-Fi может быть прервана из-за электромагнитных или других помех. Прибор должен быть установлен вдали от других электронных устройств, которые могут стать причиной помех. • Проверьте, не находится ли мобильное устройство в режиме полета. Отключайте режим полета перед подключением к сети Wi-Fi. • Обратитесь к разделу справки в приложении для получения рекомендаций по устранению неисправностей.

8 Гарантия и обслуживание

При возникновении проблемы или при необходимости получения информации зайдите на веб-сайт Philips: www.philips.com или свяжитесь с центром поддержки потребителей Philips в вашей стране (номер телефона центра указан на гарантийном талоне). Если в вашей стране нет центра поддержки потребителей Philips, обратитесь по месту приобретения изделия.

Заказ запчастей и аксессуаров

Если необходимо заменить или приобрести дополнительную деталь, или посетите веб-сайт www.philips.com/support. Если при заказе запасных частей возникли проблемы, обратитесь в центр поддержки потребителей Philips в вашей стране (номер телефона центра указан на гарантийном талоне).

9 Примечания

Электромагнитные поля (ЭМП)

Этот прибор Philips соответствует всем применимым стандартам и нормам по воздействию электромагнитных полей..

Соответствие ЭМП

Koninklijke Philips N.V. производит и продает различные изделия потребительского назначения, которые, как и любые электронные устройства, способны излучать и принимать электромагнитные сигналы.

Одним из ключевых принципов Philips является забота о здоровье и безопасности клиентов, соответствие всем применимым законодательным мерам и существующим стандартам безопасности EMF.

Philips стремится разрабатывать, производить и продавать изделия, не оказывающие отрицательного воздействия на здоровье. Philips подтверждает, что при правильном обращении и использовании в указанных целях его изделия безопасны в соответствии с современными научными данными. Philips активно участвует в разработке международных стандартов ЭМП и стандартов безопасности, что позволяет компании заранее применять эти стандарты при производстве изделий.

Утилизация



Этот символ означает, что продукт не может быть утилизирован вместе с бытовыми отходами (2012/19/ЕС). Выполняйте отдельную утилизацию электрических и электронных изделий в соответствии с правилами, принятыми в вашей стране. Правильная утилизация помогает предотвратить негативное воздействие на окружающую среду и здоровье человека.

Предупреждение

App Store является знаком обслуживания компании Apple Inc. Google Play является товарным знаком Google Inc.

Данный прибор Philips и приложение Clean Home+ используют несколько программ с открытым исходным кодом; копии текста лицензии программного обеспечения с открытым исходным кодом, установленного в данном изделии, можно просмотреть на веб-сайте: www.philips.com/cleanhome.

Упрощенная декларация о соответствии нормативным требованиям ЕС

Настоящим Philips Consumer Lifestyle B.V. заверяет, что радиооборудование типа AC3829 не нарушает положений Директивы ЕС 2014/53/EU. Полный текст декларации о соответствии нормативным требованиям ЕС доступен на сайте www.philips.com.

ЕАС



Очиститель воздуха с увлажнением
"Климатический комплекс 2 в 1"

AC3829

220-240V - 50/60Hz

45W

Изготовитель:
"Филипс Консьюмер Лайфстайл Б.В.",
Туссендиепен 4, 9206 АД, Драхтен,
Нидерланды

Импортер на территорию России и
Таможенного Союза:

ООО "ФИЛИПС", Российская
Федерация, 123022 г. Москва, ул.
Сергея Макеева, д.13, тел. +7 495
961-1111

Для бытовых нужд

Сделано в Китае

Условия хранения, эксплуатации

Температура: от 0 °С до 35 °С

Относительная влажность: 20% - 75%

Атмосферное давление: 85-109 кПа

Obsah

1 Dôležité informácie	186	5 Čistenie	197
Bezpečnosť	186	Plán čistenia	197
2 Čistička vzduchu	189	Čistenie tela zariadenia	198
Prehľad produktu (obr. ①)	190	Čistenie snímača kvality vzduchu	198
Prehľad ovládacích prvkov (obr. ②)	190	Čistenie nádoby na vodu, podnosu s vodou a otočného zvlhčovacieho kotúča NanoCloud	198
3 Začíname	191	Čistenie predfiltra	199
Inštalácia filtra NanoProtect	191	Odstraňovanie vodného kameňa z otočného zvlhčovacieho kotúča NanoCloud	199
Príprava na zvlhčovanie	191	6 Výmena filtra a kotúča	200
Pripojenie Wi-Fi	192	Význam zámku na ochranu zdravého vzduchu	200
4 Používanie zariadenia	193	Výmena filtra NanoProtect	201
Význam svetelného indikátora kvality vzduchu	193	Výmena otočného zvlhčovacieho kotúča NanoCloud	201
Zapínanie a vypínanie	194	7 Riešenie problémov	203
Nastavenie úrovne vlhkosti	194	8 Záruka a servis	206
Prepínanie prevádzkového režimu	194	Objednanie dielov alebo príslušenstva	206
Používanie funkcie zapínania/vypínania svetelných indikátorov	195	9 Poznámky	206
Prepínanie režimu zobrazenia	195	Elektromagnetické polia (EMF)	206
Zmena nastavenia automatického režimu	196	Recyklácia	207
Zmena otáčok ventilátora	196	Upozornenie	207
Nastavenie časovača	196	Zjednodušené EÚ vyhlásenie o zhode	207
Nastavenie detského zámku	197		
Hladina vody	197		

1 Dôležité informácie

Bezpečnosť

Pred použitím zariadenia si pozorne prečítajte tento návod na použitie a uschovajte si ho na neskoršie použitie.

Nebezpečenstvo

- Zabráňte vniknutiu vody, akejkoľvek inej kvapaliny alebo horľavého čistiaceho prostriedku do zariadenia, aby ste predišli zásahu elektrickým prúdom a/alebo nebezpečenstvu požiaru.
- Zariadenie nečistite vodou, akoukoľvek inou kvapalinou ani (horľavým) čistiacim prostriedkom, aby ste predišli zásahu elektrickým prúdom a/alebo nebezpečenstvu požiaru.
- V blízkosti zariadenia nestriekajte žiadne horľavé látky, ako napríklad insekticídy či voňavky.
- Voda v nádobe na vodu nie je vhodná na pitie. Túto vodu nepite

a nepoužívajte ju na napájanie zvierat a ani na polievanie rastlín. Pri vyprázdňovaní nádoby na vodu túto vodu vylejte do výlevky.

Varovanie

- Pred zapojením zariadenia skontrolujte, či napätie uvedené na boku zariadenia zodpovedá napätiu v miestnej sieti.
- Poškodený napájací kábel smie vymeniť výlučne personál spoločnosti Philips, servisné stredisko autorizované spoločnosťou Philips alebo osoba s podobnou kvalifikáciou, aby nedošlo k nebezpečnej situácii.
- Ak je poškodená zástrčka, sieťový kábel alebo samotné zariadenie, nepoužívajte ho.
- Toto zariadenie môžu používať deti od 8 rokov a osoby, ktoré majú obmedzené telesné, zmyslové alebo mentálne schopnosti alebo nemajú dostatok skúseností a znalostí, pokiaľ sú pod dozorom

alebo im bolo vysvetlené bezpečné používanie tohto zariadenia a za predpokladu, že rozumejú príslušným rizikám.

- Deti bez dozoru nesmú čistiť ani vykonávať údržbu tohto zariadenia.
- Deti musia byť pod dozorom, aby sa nehrali so zariadením.
- Neblokujte vstup a výstup vzduchu, napr. umiestnením predmetov na výstup vzduchu alebo pred vstup vzduchu.
- Štandardné rozhranie Wi-Fi založené na štandarde 802.11b/g/n vo frekvenčnom pásme 2,4 GHz s maximálnym výstupným výkonom 31,62 mW EIRP.

Výstraha

- Toto zariadenie nie je náhradou za správne vetranie, pravidelné vysávanie alebo používanie krytu odsávania alebo ventilátora počas varenia.
- Ak je elektrická zásuvka používaná na napájanie zariadenia nesprávne

zapojená, zástrčka zariadenia sa bude prehrievať. Dbajte, aby ste zástrčku zariadenia pripájali do elektrickej zásuvky so správnym zapojením.

- Zariadenie vždy umiestnite a používajte na suchom, stabilnom, hladkom a vodorovnom povrchu.
- Za zariadením a po oboch jeho stranách nechajte voľný priestor min. 20 cm a nad zariadením min. 30 cm.
- Na zariadenie nekladte žiadne predmety.
- Zariadenie neumiestňujte priamo pod klimatizáciu, aby ste zabránili kvapkaniu kondenzácie na zariadenie.
- Pred zapnutím zariadenia sa uistite, že sú všetky filtre správne vložené.
- Používajte iba originálne filtre značky Philips určené pre toto zariadenie. Nepoužívajte žiadne iné filtre.

- Predchádzajte nárazom tvrdých predmetov do zariadenia (obzvlášť do vstupu a výstupu vzduchu).
- Do vstupu ani výstupu vzduchu nekladajte prsty ani žiadne predmety, pretože by mohlo dôjsť k zraneniu osôb alebo poškodeniu zariadenia.
- Zariadenie nepoužívajte, ak ste použili dymový typ interiérových repelentov proti hmyzu alebo na miestach so zvyškami oleja, horiacim kadidlom alebo chemickými výparmi.
- Zariadenie nepoužívajte v blízkosti plynových zariadení, ohrevných zariadení alebo krbov.
- Po skončení používania a pred doplnením vody, čistením alebo vykonávaním inej údržby zariadenie vždy odpojte zo siete.
- Zariadenie nepoužívajte v miestnosti s veľkými teplotnými zmenami.
- Aby ste predišli rušeniu, umiestnite zariadenie do vzdialenosti aspoň 2 m od elektrických zariadení, ktoré používajú vzduchom šírené rádiové vlny, ako napríklad TV, rádiá a rádiom ovládané hodiny.
- Ak zariadenie dlhší čas nepoužívate, vo filtroch sa môžu hromadiť baktérie. Po dlhom čase nepoužívania filtre skontrolujte. Ak sú filtre veľmi znečistené, vymeňte ich (pozrite si kapitolu “Výmena filtrov a zvlhčovacieho kotúča”).
- Zariadenie je určené len na použitie v domácnosti za bežných podmienok.
- Zariadenie nepoužívajte vo vlhkom prostredí alebo v prostredí s vysokými teplotami, ako napríklad v kúpeľni, na toalete alebo v kuchyni.
- Zariadenie neodstraňuje kysličník uhoľnatý (CO) alebo radón (Rn). Zariadenie nemožno použiť ako bezpečnostné zariadenie v prípade nehôd pri práci s ohňom a nebezpečnými chemikáliami.

- Do nádoby na vodu vždy nalievajte iba studenú vodu z vodovodu. Nepoužívajte podzemnú vodu ani horúcu vodu.
- Do nádoby na vodu nenalievajte iné látky okrem vody. Nepridávajte do nádoby na vodu žiadne vône.
- Ak funkciu zvlhčovania dlhší čas nepoužívate, vyčistite nádobu na vodu a podnos otočného zvlhčovacieho kotúča NanoCloud. Otočný zvlhčovací kotúč nechajte vysušiť na vzduchu.
- Ak potrebujete zariadenie premiestniť, najskôr ho odpojte od zdroja napájania. Potom vyprázdňte alebo odstráňte nádobu na vodu a podnos s vodou. Pri prenášaní držte zariadenie v horizontálnej polohe za rúčky nachádzajúce sa na oboch jeho bočných stranách.
- Počas plnenia a čistenia zariadenie odpojte zo siete.

2 Čistička vzduchu

Blahoželáme vám ku kúpe a vítame vás medzi zákazníkmi spoločnosti Philips. Ak chcete naplno využiť podporu ponúkanú spoločnosťou Philips, zaregistrujte svoj produkt na lokalite www.philips.com/welcome. Čistička vzduchu Philips vnesie do vašej domácnosti čerstvý a zvlhčený vzduch prospešný pre zdravie vašej rodiny. Ponúka pokročilý systém odparovania s technológiou NanoCloud za pomoci špeciálneho zvlhčovacieho filtra, ktorý suchý vzduch obohacuje o molekuly H₂O, pričom vytvára zdraviu prospešný vlhký vzduch bez vzniku vodnej hmly. Jeho zvlhčovací filter zachytáva baktérie, vápnik a iné prvky obsiahnuté vo vode. Do vašej domácnosti vnesie iba čistý a zvlhčený vzduch. Už žiadny suchý vzduch počas zimných mesiacov či pri použití klimatizácie. Pred použitím zariadenia si pozorne prečítajte tento návod na použitie a uschovajte si ho na neskoršie použitie.

Prehľad produktu (obr. ①)









- A Ovládací panel
- B Zásobník na vodu
- C Držiak kotúča
- D Podnos s vodou
- E Všesmerové kolieska
- F Koliesko kotúča
- G Otočný zvlhčovací kotúč NanoCloud (FY3435)
- H Kryt zadnej strany
- I Prefilter
- J Aktívny uhlíkový filter NanoProtect (FY2420)
- K Filter NanoProtect série 3 (FY2422)
- L Výstup vzduchu

Prehľad ovládacích prvkov (obr. ②)

Ovládacie tlačidlá

-  Tlačidlo zap./vyp.
-  Tlačidlo detskej zámky
-  Tlačidlo automatického režimu
-  Tlačidlo otáčok ventilátora
-  Tlačidlo nastavenia vlhkosti
-  Tlačidlo na stlmenie svetelných indikátorov
-  Vypínač režimu 2 v 1
-  Tlačidlo časovača/vynulovania

Zobrazovací panel:

-  Režim spánku
-  Automatický režim
-  Režim na zachytávanie alergénov
-  Režim IBA čistenia
-  Režim 2 v 1
-  Upozornenie na výmenu filtra
-  Upozornenie na doplnenie vody
-  Upozornenie na čistenie predfiltera a zvlhčovacieho kotúča
- PM2.5 Zobrazovanie indexu PM2.5
- IAI Zobrazovanie indexu alergénov v interiéri
-  Indikátor Wi-Fi

3 Začíname

Inštalácia filtra NanoProtect

Zariadenie sa dodáva s nainštalovaným filtrom NanoProtect. Pred použitím zariadenie vyberte filter z obalu a vložte ho späť do zariadenia podľa nasledujúceho postupu:

Poznámka

- Uistite sa, že strana so štítkom je otočená smerom k vám.

- 1 Potiahnutím hornej časti zadného panela smerom k sebe ho uvoľnite od zariadenia (obr. ③).
- 2 Obe spony zatlačte smerom nadol a predfilter potiahnite k sebe (obr. ④).
- 3 Zo zariadenia vyberte filter NanoProtect (obr. ⑤).
- 4 Z filtra NanoProtect odstráňte všetok obalový materiál (obr. ⑥).
- 5 Vložte filter NanoProtect späť do zariadenia (obr. ⑦).
- 6 Predfilter vložte späť do zariadenia, pričom ho najskôr namontujte do spodnej časti zariadenia a potom potlačte spony v hornej časti predfiltera smerom k zariadeniu (obr. ⑧).
- 7 Ak chcete nasadiť späť zadný kryt, najskôr ho založte na spodnú časť zariadenia a potom zatlačte hornú časť panela proti zariadeniu (obr. ⑨).

Príprava na zvlhčovanie

- 1 Vytiahnite nádobu na vodu (obr. ⑩).
- 2 Zdvihnite podnos s vodou a vytiahnite ho vodorovne (obr. ⑪).
- 3 Odstráňte všetok baliaci materiál z otočného zvlhčovacieho kotúča NanoCloud (obr. ⑫).

Poznámka

- Pri kúpe je zvlhčovací kotúč vložený v koliesku kotúča.

- 4 Umiestnite koliesko kotúča na držiak kotúča (obr. ⑬).

Poznámka

- Pri umiestňovaní kolieska kotúča na držiak kotúča sa uistite, že výčnelky na koliesku kotúča zapadnú do príslušných drážok.



- 5 Podnos s vodou vložte späť do zariadenia (obr. ⑭).
- 6 Odskrutkujte vrchný kryt nádoby na vodu jeho otáčaním proti smeru hodinových ručičiek (obr. ⑮).
- 7 Naplňte nádobu na vodu studenou vodou z vodovodu (obr. ⑯).
- 8 Vrchný kryt pevne pripevnite na nádobu na vodu jeho otáčaním v smere hodinových ručičiek (obr. ⑰).
- 9 Nádobu na vodu vložte späť do zariadenia (obr. ⑱).

Pripojenie Wi-Fi

Prvé nastavenie pripojenia Wi-Fi

- 1 Stiahnite si a nainštalujte aplikáciu „Clean Home+“ Philips z obchodu App Store alebo Google Play.



- 2 Pripojte zástrčku čističky vzduchu do elektrickej zásuvky a zapnite čističku vzduchu stlačením tlačidla 
↳ Indikátor Wi-Fi  pri prvom spustení bliká na oranžovo.
- 3 Skontrolujte, či je smartfón alebo tablet úspešne pripojený k sieti Wi-Fi.
- 4 Spustíte aplikáciu „Clean Home+“ a kliknete na položku „Pripojiť nové zariadenie“ alebo stlačíte tlačidlo „+“ navrchu obrazovky. Podľa pokynov na obrazovke pripojte čističku vzduchu k sieti.
- 5 Po úspešnom spárovaní a pripojení sa indikátor Wi-Fi  rozsvieti nabielo. Ak párovanie neprebehne úspešne, pozrite si sekciu s riešeniami problémov alebo pomocníka v aplikácii „Clean Home+“, kde získate rozsiahle a aktuálne tipy na riešenie problémov.

Poznámka





- Tieto pokyny platia len pre prípad, keď čistič vzduchu nastavujete po prvýkrát. Ak sa sieť zmení alebo je potrebné zopakovať nastavenie, prečítajte si časť „Resetovanie pripojenia Wi-Fi“ na strane 193.
- Ak chcete k svojmu smartfónu alebo tabletu pripojiť viac ako jednu čističku vzduchu, budete ich musieť pripojiť postupne. Dokončíte nastavenie jednej čističky vzduchu a až potom zapnete ďalšiu čističku vzduchu.
- Dbajte na to, aby vzdialenosť medzi vaším smartfónom alebo tabletom a čističkou vzduchu bola menšia ako 10m a bez akýchkoľvek prekážok.
- Táto aplikácia podporuje najnovšie verzie operačného systému Android a iOS. Aktuálne informácie o podporovaných operačných systémoch a zariadeniach nájdete na stránke www.philips.com/cleanhome.

Resetovanie pripojenia Wi-Fi



Poznámka

- Týka sa to prípadu, keď sa zmení predvolená sieť, ku ktorej je pripojená vaša čistička.
- Ak sa vaša prednastavená sieť zmenila, vynulujte pripojenie Wi-Fi.

- 1 Pripojte zástrčku čističky vzduchu do elektrickej zásuvky a zapnite čističku vzduchu stlačením tlačidla .
- 2 Dotknite sa naraz tlačidiel  a  na 3 sekundy, kým nebudete počuť pípnutie.
 - ↳ Čistička vzduchu prejde do režimu párovania.
 - ↳ Indikátor Wi-Fi  bliká na oranžovo.
- 3 Postupujte podľa krokov 4 – 5 v časti „Prvé nastavenie pripojenia Wi-Fi“.





4 Používanie zariadenia

Význam svetelného indikátora kvality vzduchu

Úroveň PM2.5	Farba svetelného indikátora kvality vzduchu	Úroveň kvality vzduchu
≤12	Modrá	Dobrá
13-35	Modrá – fialová	Primeraná
36-55	Fialová – červená	Nízka
>55	Červená	Veľmi nízka

Po zapnutí zariadenia sa automaticky rozsvieti svetelný indikátor kvality vzduchu, a to postupne vo všetkých farbách. Po chvíli snímač kvality vzduchu zvolí farbu, ktorá zodpovedá kvalite vzduchu prostredia.



Zapínanie a vypínanie

- 1 Pripojte zástrčku k elektrickej zásuvke.
↳ Zariadenie pípa.
- 2 Dotknutím sa tlačidla  zapnite zariadenie.
↳ Zariadenie pracuje predvolene v režime 2 v 1, pričom sa na obrazovke zobrazuje ikona .
↳ Keď sa zariadenie zahrieva, na obrazovke sa zobrazí . Po zmeraní pevných častíc vo vzduchu zariadenie zobrazí úroveň častíc PM2.5 a pokračuje v prevádzke v predvolenom automatickom režime.
↳ Po meraní kvality vzduchu (zhruba 30 sekúnd) snímač kvality vzduchu automaticky zvolí príslušnú farbu svetelného indikátora kvality vzduchu.
- 3 Zariadenie vypnete stlačením tlačidla  a jeho podržaním na 3 sekundy.

Poznámka

- Keď zariadenie vypnete pomocou vypínača  a zástrčku necháte zapojenú v sieťovej zásuvke, zariadenie bude po opätovnom zapnutí pracovať na základe posledných nastavení.

Nastavenie úrovne vlhkosti



- 1 Opakovaným dotknutím sa tlačidla vlhkosti  nastavte požadovanú vlhkosť vzduchu na 40 %, 50 %, 60 % alebo  (obr. 19).

Poznámka

- Keď vyberiete úroveň , zariadenie bude zvlhčovať miestnosť, kým úroveň vlhkosti prostredia nedosiahne 70 % RV.
- Po dosiahnutí cieľovej úrovne vlhkosti sa koliesko kotúča prestane otáčať. Znova sa začne otáčať, keď vlhkosť klesne pod cieľovú úroveň.
- Ak chcete rýchlo zvýšiť úroveň vlhkosti, môžete vybrať vyššie otáčky ventilátora.



Prepínanie prevádzkového režimu

Zariadenie má dva prevádzkové režimy, režim IBA čistenia a režim 2 v 1.

- Opakovaným stlačením tlačidla výberu režimu  môžete prepínať medzi režimom IBA čistenia a režimom 2 v 1 (obr. 20).
↳  sa zobrazí na obrazovke, keď zariadenie pracuje v režime IBA čistenia.
↳  sa zobrazí na obrazovke, keď zariadenie pracuje v režime 2 v 1.

Používanie funkcie zapínania/vypínania svetelných indikátorov

Tlačidlom na stlmenie svetelných indikátorov môžete podľa potreby zapnúť alebo vypnúť svetelný indikátor kvality vzduchu, obrazovku displeja a indikátor funkcií.

- 1 Po prvom dotknutí sa tlačidla stlmenia  sa stlmí svetelný indikátor kvality vzduchu.
- 2 Po ďalšom dotknutí sa tlačidla stlmenia  sa vypne svetelný indikátor kvality vzduchu a zobrazovací panel.
- 3 Po treťom dotknutí sa tlačidla stlmenia  sa všetky svetelné indikátory znova rozsvietia.

Prepínanie režimu zobrazenia

Zariadenie má tri režimy zobrazovania: zobrazenie úrovne častíc PM2.5, zobrazenie indexu IAI a zobrazenie úrovne vlhkosti.

PM2.5



Technológia snímania AeraSense dokonale rozpoznáva a rýchlo reaguje aj na tie najmenšie zmeny častíc vo vzduchu. Spolu so zobrazením úrovne častíc PM2.5 v reálnom čase vám prináša dokonalý pocit istoty.

IAI

Profesionálny snímač **AeraSense** zaznamenáva úroveň alergénov vo vzduchu v interiéri a vďaka číselnej spätnej väzbe v rozsahu od 1 do 12 možno zobrazit potenciálnu úroveň rizika prítomnosti alergénov vo vzduchu v interiéri. Úroveň 1 označuje najlepšiu kvalitu vzduchu.

Poznámka

- Čistička vzduchu predvolene používa režim zobrazenia PM2.5.

- 1 Stlačením a podržaním tlačidla  na 3 sekundy prepnete na zobrazenie indexu IAI (obr. 21).
↳ Na obrazovke sa zobrazí indikátor IAI a aktuálna hodnota indexu IAI.
- 2 Stlačením a podržaním tlačidla  dvakrát na 3 sekundy prepnete na zobrazenie úrovne vlhkosti (obr. 22).
- 3 Stlačením a podržaním tlačidla  na 3 sekundy prepnete na zobrazenie úrovne PM2.5 (obr. 23).
↳ Na obrazovke sa zobrazí indikátor PM2.5 a aktuálna úroveň častíc PM2.5.

Zmena nastavenia automatického režimu

Môžete vybrať automatický režim (A), režim na zachytávanie alergénov (A) a režim spánku (SL).

Automatický režim

V automatickom režime vyberie zariadenie otáčky ventilátora podľa vlhkosti a kvality okolitého vzduchu.

- Stlačením tlačidla otáčok ventilátora (A) vyberte automatický režim (obr. 24).
 - ↳ Na displeji sa zobrazí indikátor automatického režimu (A) a ikona (A).
 - ↳ Zariadenie predvolene pracuje v automatickom režime.

Režim na zachytávanie alergénov

Veľmi citlivý režim zachytávania alergénov je navrhnutý tak, aby reagoval aj na malé zmeny úrovne alergénov v okolitom vzduchu.

- Dotknutím sa tlačidla automatického režimu (A) vyberte režim na zachytávanie alergénov (obr. 25).
 - ↳ Na displeji sa zobrazí indikátor automatického režimu (A) a ikona (A).

Spánok (SL)

V režime spánku čistička vzduchu pracuje nehučne pri veľmi nízkych otáčkach.

- Dotknutím sa tlačidla automatického režimu (A) vyberte režim spánku (SL).
 - ↳ Na obrazovke sa zobrazí označenie spánku (SL) a ikona (A) (obr. 26).

Poznámka

- Ak sa minútu nedotknete žiadneho tlačidla, vypnú sa všetky svetelné indikátory okrem (A).
- Svetelné indikátory môžete zapnúť dotknutím sa ľubovoľného tlačidla.

Zmena otáčok ventilátora

Otáčky ventilátora možno nastaviť na niekoľko rýchlostí.

Manuálne

- Opakovaným dotknutím sa tlačidla otáčok ventilátora (A) vyberte požadované otáčky ventilátora (1, 2 alebo 3) (obr. 27).

Turbo (t)

V režime turbo čistička vzduchu pracuje pri najvyšších otáčkach.

- Dotknutím sa tlačidla otáčok ventilátora (A) vyberte režim turbo (t) (obr. 28).





Nastavenie časovača

Časovač umožňuje nastaviť zariadenie tak, aby pracovalo určitý počet hodín.

Po uplynutí nastaveného času sa zariadenie automaticky vypne.

- Opakovaným dotknutím sa tlačidla časovača/vynulovania (A) vyberte počet hodín, počas ktorých má zariadenie pracovať (obr. 29).
 - ↳ Časovač možno nastaviť od 1 do 12 hodín.
- Ak chcete funkciu časovača deaktivovať, opakovane sa dotknite tlačidla časovača/vynulovania (A), kým sa na displeji nezobrazí “---”.

Nastavenie detského zámku

- 1 Detský zámok aktivujete tak, že sa dotknete tlačidla detského zámku  a na 3 sekundy ho podržite (obr. 30).
 - ↳  sa zobrazí na obrazovke na 3 sekundy.
 - ↳ Keď je detský zámok aktivovaný, ostatné tlačidlá nereagujú na dotyk.
- 2 Detský zámok deaktivujete tak, že sa znova dotknete tlačidla detského zámku  a na 3 sekundy ho podržite (obr. 31).
 - ↳  sa zobrazí na obrazovke na 3 sekundy.

Hladina vody

Úroveň vody v nádobe na vodu môžete kontrolovať cez okienko úrovne vody na nádobe na vodu.

Keď v nádobe na vodu nie je dostatok vody, svetelný indikátor doplnenia vody  začne blikať, čím vás upozorňuje, že je potrebné doplniť nádobu na vodu (obr. 32).



Poznámka

- Keď v nádobe na vodu nie je žiadna voda, koliesko kotúča sa prestane otáčať. Keď nádobu na vodu naplníte, koliesko kotúča sa opäť začne otáčať.

5 Čistenie



Poznámka

- Pred čistením zariadenie vždy odpojte zo siete.
- Nikdy neponorte zariadenie do vody ani inej tekutiny.
- Na čistenie akejkoľvek časti zariadenia nepoužívajte abrazívne, agresívne ani horľavé čistiace prostriedky, ako je bielicidlo či alkohol.
- Umývať možno len predfilter a otočný zvlhčovací kotúč NanoCloud. Filter NanoProtect sa nesmie umývať ani čistiť pomocou vysávača.

Plán čistenia

Frekvencia	Spôsob čistenia
V prípade potreby	Jemnou suchou handričkou očistite povrch zariadenia.
Každý týždeň	Opláchnite nádobu na vodu, podnos s vodou a otočný zvlhčovací kotúč NanoCloud.
Keď sa rozsvieti ikona čistenia  a na displeji sa zobrazí kód F0.	Vyčistite predfilter. Odstráňte vodný kameň z otočného zvlhčovacieho kotúča NanoCloud pomocou vody a bieleho octu (5 % kyselina octová) alebo vody a kyseliny citrónovej.

Čistenie tela zariadenia

Vnútrnú aj vonkajšiu časť zariadenia pravidelne čistite, aby sa v nich nehromadil prach.

- 1 Jemnou suchou handričkou zotrite prach z tela zariadenia.
- 2 Otvor výstupu vzduchu čistite mäkkou suchou handričkou.

Čistenie snímača kvality vzduchu

V záujme zachovania optimálnej funkčnosti čističky vzduchu odporúčame čistiť snímač kvality vzduchu každé 2 mesiace. Ak používate čističku vzduchu v prašnom prostredí, čistite ho častejšie.

Poznámka

- Keď je v miestnosti veľmi vysoká úroveň vlhkosti, na snímači kvality vzduchu sa môže začať tvoriť kondenzácia. V dôsledku toho môže svetelný indikátor kvality vzduchu označovať zlú kvalitu vzduchu aj napriek tomu, že je dobrá. V takomto prípade musíte vyčistiť snímač kvality vzduchu alebo použiť jedno z manuálnych nastavení rýchlosti.

- 1 Vstupný a výstupný otvor snímača kvality vzduchu vyčistite jemnou kefkou (obr. 33).
- 2 Otvorte kryt snímača kvality vzduchu (obr. 34).
- 3 Pomocou navlhčenej vatovej tyčinky očistite snímač kvality vzduchu, vstupný otvor prachu a výstupný otvor prachu (obr. 35).
- 4 Suchou vatovou tyčinkou ich osušte.
- 5 Znova nasadte kryt snímača kvality vzduchu (obr. 36).

Čistenie nádoby na vodu, podnosu s vodou a otočného zvlhčovacieho kotúča NanoCloud

Poznámka

- Nádoby na vodu, podnos s vodou a otočný zvlhčovací kotúč NanoCloud očistite každý týždeň, aby zostali hygienicky čisté.

- 1 Vytiahnite nádobu na vodu (obr. 10).
- 2 Zdvihnite podnos s vodou a vytiahnite ho vodorovne (obr. 37).
- 3 Vyberte koliesko kotúča z držiaka kotúča (obr. 38).
- 4 Nádoby na vodu, podnos s vodou a otočný zvlhčovací kotúč NanoCloud opláchnite pod prúdom vody z vodovodu.

Poznámka

- Počas čistenia nevyberajte otočný zvlhčovací kotúč NanoCloud z kolieska.
- Otočný zvlhčovací kotúč NanoCloud nedrhnite ani ho nevystavujte priamemu snečnému žiareniu.
- V prípade potreby použite na vyčistenie nádoby na vodu a podnosu s vodou jemný čistiaci prostriedok. V takomto prípade nádobu na vodu a podnos s vodou dôkladne opláchnite vodou.

- 5 Vonkajšiu stranu nádoby na vodu a podnosu s vodou utrite dosucha.
- 6 Umiestnite koliesko kotúča na držiak kotúča (obr. 13).

☰ Poznámka

- Pri umiestňovaní kolieska kotúča na držiak kotúča sa uistite, že výčnelky na koliesku kotúča zapadnú do príslušných drážok.

- 7 Podnos s vodou vložte späť do zariadenia (obr. 14).
- 8 Nádobu na vodu vložte späť do zariadenia (obr. 18).

Čistenie predfiltra

☰ Poznámka

- Ak je predfilter poškodený, opotrebovaný alebo pokazený, nepoužívajte ho. Prejdite na web www.philips.com/support alebo kontaktujte Stredisko starostlivosti o zákazníkov vo svojej krajine.

Stav výstražnej kontrolky filtra	Postupujte nasledovne
Na obrazovke sa zobrazí kód F0 a rozsvieti sa upozornenie na výmenu predfiltra a zvlhčovacieho kotúča 	Vyčistite predfilter.

- 1 Potiahnutím hornej časti zadného panela smerom k sebe ho uvoľnite od zariadenia (obr. 3).
- 2 Predfilter vytiahnete tak, že zatlačíte dve spony nadol a potiahnete ho smerom k sebe (obr. 4).
- 3 Očistite predfilter pod prúdom vody z vodovodu. Ak je predfilter veľmi znečistený, jemnou kefkou z neho odstráňte prach (obr. 39).
- 4 Predfilter nechajte vysušiť na vzduchu.

☰ Poznámka

- Uistite sa, že je predfilter úplne suchý. Ak je predfilter stále mokrá, môže to spôsobiť rozmnožovanie baktérií a skrátiť jeho životnosť.

- 5 Keď bude predfilter úplne suchý, vložte ho späť do zadného panela (obr. 8).
- 6 Na 3 sekundy sa dotknite tlačidla , čím vynulujete čas čistenia predfiltra.

Odstraňovanie vodného kameňa z otočného zvlhčovacieho kotúča NanoCloud

Stav výstražnej kontrolky filtra	Postupujte nasledovne
Na obrazovke sa zobrazí kód F0 a rozsvieti sa upozornenie na výmenu predfiltra a zvlhčovacieho kotúča 	Odstráňte vodný kameň z otočného zvlhčovacieho kotúča NanoCloud

- 1 Vytiahnite nádobu na vodu (obr. 10).
- 2 Vyberte podnos s vodou nahor a vytiahnite ju vo vodorovnej polohe (obr. 11).
- 3 Vyberte koliesko kotúča z držiaka kotúča (obr. 38).
- 4 Na dve hodiny namočte otočný zvlhčovací kotúč NanoCloud do čistiaceho prostriedku (napr. roztoku vody a octu alebo kyseliny citrónovej) (obr. 40).

Poznámka

- Použite jemný alebo kyslý čistiaci prostriedok
 - Biely ocot (5 % kyselina octová) zmiešajte s rovnakým množstvom vody
 - 4 g kyseliny citrónovej s 4 l vody
- Ak sú na filtri usadeniny (vodný kameň), uistite sa, že je strana s usadeninami ponorená vo vode.
- Počas odstraňovania vodného kameňa nevyberajte otočný zvlhčovací kotúč NanoCloud z kolieska.

- 5 Opláchnutím otočného zvlhčovacieho kotúča NanoCloud pod prúdom vody z vodovodu odstráňte zvyšky octu alebo kyseliny citrónovej. Počas oplachovania kotúč otáčajte, aby ste opláchli jeho prednú aj zadnú stranu (obr. 41).
- 6 Otočný zvlhčovací kotúč NanoCloud nechajte vysušiť na vzduchu (obr. 42).

Poznámka

- Otočný zvlhčovací kotúč NanoCloud nevystavujte priamemu slnečnému žiareniu.

- 7 Na 3 sekundy sa dotknite tlačidla vynulovania , čím vynulujete čas čistenia otočného zvlhčovacieho kotúča NanoCloud.

6 Výmena filtra a kotúča

Význam zámku na ochranu zdravého vzduchu

V záujme zabezpečenia optimálneho stavu filtra NanoProtect a zvlhčovacieho kotúča počas prevádzky zariadenia je toto zariadenie vybavené zámkom na ochranu zdravého vzduchu. Keď sa blíži koniec životnosti filtra NanoProtect a zvlhčovacieho kotúča, začne blikať svetelný indikátor výmeny  a na obrazovke sa zobrazí kód filtra (pozrite si **tabuľku upozornení filtra**). Ak filter a kotúč nevymeníte včas, zariadenie prestane pracovať a zablokuje sa.

Výmena filtra NanoProtect

Poznámka

- Filtre čističky vzduchu nemožno umývať ani čistiť pomocou vysávača.
- Pred výmenou filtrov vždy čističku vzduchu vypnite a odpojte od elektrickej zásuvky.

Tabuľka upozornení filtra

Stav výstražnej kontrolky filtra	Postupujte nasledovne
Na displeji sa zobrazí kód A3	Vymeňte filter NanoProtect HEPA série 3 (FY2422)
Na displeji sa zobrazí kód C7	Vymeňte aktívny uhlíkový filter NanoProtect (FY2420)
Na displeji sa striedavo zobrazujú kódy A3 a C7	Vymeňte oba filtre

Keď na obrazovke bliká indikátor , vymeňte filter NanoProtect (obr. 43).

- 1 Zo zariadenia vyberte použitý filter NanoProtect (obr. 44).

Poznámka

- Nedotýkajte sa skladaného povrchu filtrov ani filtre neovoniavajte, pretože obsahujú nahromadené nečistoty zo vzduchu.
- Po likvidácii použitých filtrov si umyte ruky.

- 2 Z nového filtra NanoProtect odstráňte všetok obalový materiál (obr. 6).
- 3 Vložte nový filter NanoProtect do zariadenia (obr. 7).
- 4 Na 3 sekundy sa dotknite tlačidla  a resetujte tak počítadlo životnosti filtra NanoProtect.

Výmena otočného zvlhčovacieho kotúča NanoCloud

Stav výstražnej kontrolky filtra	Postupujte nasledovne
Zobrazí sa kód F1 a na obrazovke bude blikáť svetelný indikátor výmeny filtra  (obr. 45)	Vymeňte otočný zvlhčovací kotúč NanoCloud

- 1 Vyberte koliesko kotúča z držiaka kotúča (obr. 38).
- 2 Uchopte upevňovaciu skrutku na druhej strane kolieska, otočte ju proti smeru pohybu hodinových ručičiek a uvoľnite tak zvlhčovací kotúč z kolieska (obr. 46).
- 3 Postupne uvoľnite poistky na okraji kolieska a rozoberte tak koliesko kotúča (obr. 47).
- 4 Vyberte použitý otočný zvlhčovací kotúč NanoCloud (obr. 48).
- 5 Odstráňte všetok baliaci materiál z nového otočného zvlhčovacieho kotúča NanoCloud (obr. 49).

- 6 Vložte nový otočný zvlhčovací kotúč NanoCloud do kolieska kotúča a potom uzamknite poistky na koliesku kotúča (obr. 50).
- 7 Umiestnite koliesko kotúča na držiak kotúča (obr. 13).





Poznámka



- Pri umiestňovaní kolieska kotúča na držiak kotúča sa uistite, že výčnelky na koliesku kotúča zapadnú do príslušných drážok.

- 8 Podnos s vodou a nádobu na vodu vložte späť do zariadenia (obr. 14).
- 9 Na 3 sekundy sa dotknite tlačidla vynulovania , čím vynulujete počítadlo životnosti otočného zvlhčovacieho kotúča NanoCloud.

7 Riešenie problémov

Táto kapitola uvádza najbežnejšie problémy, s ktorými by ste sa pri používaní spotrebiča mohli stretnúť. Ak na základe nižšie uvedených pokynov nedokážete problém vyriešiť, obráťte sa na stredisko služieb zákazníkom vo vašej krajine.

Problém	Možné riešenie
Zariadenie nepracuje, aj keď je zapojené do zásuvky.	<ul style="list-style-type: none"> • Blikal svetelný indikátor výmeny filtra , ale filter NanoProtect ste nevymenili a zariadenie je teraz zablokované. V takomto prípade vymeňte filter a vynulujte počítadlo životnosti filtra. • Bliká svetelný indikátor doplnenia vody . Uistite sa, že nádoba na vodu je správne nainštalovaná a je v nej dostatočné množstvo vody.
Zariadenie po zapnutí nefunguje.	<ul style="list-style-type: none"> • Zariadenie pracuje, ale tlačidlá nereagujú na dotyk. Skontrolujte, či nie je aktivovaný detský zámok.
Na otočnom zvlhčovacom kotúči NanoCloud sa nachádzajú biele usadeniny.	<ul style="list-style-type: none"> • Tieto biele usadeniny sa nazývajú vodný kameň a tvoria ich minerály obsiahnuté vo vode. Vodný kameň na otočnom zvlhčovacom kotúči NanoCloud má vplyv na účinnosť zvlhčovania, no nie je škodlivý pre vaše zdravie. Postupujte podľa pokynov na čistenie uvedených v tomto návode na používanie.
Z výstupu vzduchu nevychádza žiadny vzduch.	<ul style="list-style-type: none"> • Zariadenie pripojte k zdroju napájania a zapnite.
Prúd vzduchu vychádzajúci z výstupu vzduchu je podstatne slabší než predtým.	<ul style="list-style-type: none"> • Prefilter je znečistený. Vyčistite prefilter (pozrite si kapitolu "Čistenie"). • Uistite sa, že ste z filtra NanoProtect odstránili všetok obalový materiál.

Problém	Možné riešenie
Dosiahnutie cieľovej úrovne vlhkosti trvá dlhý čas.	<ul style="list-style-type: none"> • Technológia NanoCloud rovnomerne rozptyľuje po miestnosti neviditeľnú vodnú hmlu. V suchých podmienkach budú vlhkosť zo zvlhčovača absorbovať steny, nábytok a ďalšie predmety v miestnosti. Vetranie s suchým vonkajším vzduchom tiež predĺži čas potrebný na dosiahnutie cieľovej vlhkosti. Pre optimalizáciu zvlhčovania a čistenia odporúčame v priebehu prevádzky zavrieť dvere a okná.
Zo zariadenia nevidieť vychádzať vodnú hmlu. Funguje?	<ul style="list-style-type: none"> • Keď je hmla mimoriadne jemná, nie je ju vidieť. Toto zariadenie je vybavené zvlhčovacou technológiou NanoCloud, ktorá na výstupe zariadenia vytvára zdravý vlhký vzduch bez vzniku vodnej hmly. Hmlu preto nevidíte.
Zo zariadenia sa šíri zvláštny zápach.	<ul style="list-style-type: none"> • Pri prvých použitíach môže zo zariadenia vychádzať zápach plastu. Je to bežný jav. Ak však zo zariadenia vychádza zápach ako po spálení, kontaktujte predajcu výrobkov značky Philips alebo autorizované servisné stredisko značky Philips. • Filter môže z dôvodu absorpcie vzduchu v interiéri po určitej dobe používania vytvárať zápach. Vyberte filter a umiestnite ho na niekoľko hodín na dobre vetrané miesto s priamym slnečným svetlom. Vložte ho naspäť a skúste ho znova použiť. Ak zápach pretrváva, filter vymeňte.
Zariadenie je príliš hlučné.	<ul style="list-style-type: none"> • Z filtrov ste neodstránili všetok obalový materiál. Uistite sa, že z filtrov odstránite všetok obalový materiál. • Zmeňte otáčky ventilátora na nižšiu úroveň.
Zariadenie stále signalizuje potrebu výmeny filtra aj napriek tomu, že filtre sú už vymenené.	<ul style="list-style-type: none"> • Možno ste správne nepodržali stlačené tlačidlo časovača/vynulovania . Zapojte zariadenie do siete, tlačidlom  ho zapnite a potom sa na 3 sekundy dotknite tlačidla časovača/vynulovania .
Na obrazovke sa zobrazujú chybové kódy “E1”, “E2”, “E3” alebo “E4”.	<ul style="list-style-type: none"> • Zariadenie má poruchu. Obráťte sa na Stredisko starostlivosti o zákazníkov vo svojej krajine.

Problém	Možné riešenie
Nastavenie pripojenia Wi-Fi neprebehlo úspešne.	<ul style="list-style-type: none">• Ak je vaša čistička pripojená k dvojpásmovému smerovaču a momentálne nie je aktivované pásmo 2,4 GHz, prepnite smerovač na pásmo 2,4 GHz a pokúste sa čističku spárovať znova. Siete v pásme 5 GHz nie sú podporované.• Siete s webovým overením nie sú podporované.• Skontrolujte, či sa čistička nachádza v dosahu smerovača Wi-Fi. Skúste čističku vzduchu umiestniť bližšie k smerovaču Wi-Fi.• Skontrolujte, či používate správny názov siete. Názov siete rozlišuje veľké a malé písmená.• Skontrolujte, či používate správne heslo siete Wi-Fi. Heslo rozlišuje malé a veľké písmená.• Skúste nastavenie znova podľa pokynov uvedených v časti "Nastavenie pripojenia Wi-Fi po zmene siete".• Môže dôjsť k prerušeniu pripojenia Wi-Fi pôsobením elektromagnetického alebo iného druhu rušenia. Čističku udržiajte mimo dosahu iných elektronických zariadení, ktoré by mohli spôsobiť rušenie.• Skontrolujte, či nie je mobilné zariadenie v režime v lietadle. Pri pripájaní k sieti Wi-Fi sa uistite, že je režim v lietadle vypnutý.• Rozsiahle a aktuálne tipy na riešenie problémov nájdete v pomocníkovi aplikácie.

8 Záruka a servis

Ak potrebujete informácie alebo máte nejaký problém, navštívte webovú lokalitu spoločnosti Philips na adrese www.philips.com alebo sa obráťte na Stredisko starostlivosti o zákazníkov spoločnosti Philips vo svojej krajine (telefónne číslo strediska nájdete v medzinárodnom záručnom liste). Ak sa vo vašej krajine toto stredisko nenachádza, obráťte sa na miestneho predajcu výrobkov Philips.

Objednanie dielov alebo príslušenstva

Ak potrebujete vymeniť nejaký diel alebo si chcete zakúpiť ďalší diel, navštívte predajcu značky Philips alebo stránku www.philips.com/support. Ak máte problém diely zohnať, obráťte sa na stredisko starostlivosti o zákazníkov spoločnosti Philips vo svojej krajine (telefónne číslo do tohto strediska nájdete v medzinárodnom záručnom liste).

9 Poznámky

Elektromagnetické polia (EMF)

Tento spotrebič značky Philips vyhovuje všetkým príslušným normám a smerniciam týkajúcim sa vystavenia elektromagnetickým poliam.

Súlad s normami týkajúcimi sa elektromagnetických polí

Koninklijke Philips N.V. vyrába a predáva mnoho produktov určených pre zákazníkov, ktoré ako akékoľvek elektronické zariadenia majú vo všeobecnosti schopnosť vyžarovať a prijímať elektromagnetické signály. Jedným z hlavných obchodných princípov spoločnosti Philips je vykonať všetky potrebné opatrenia na ochranu zdravia a bezpečnosti pri používaní našich produktov s cieľom dodržať všetky príslušné zákonné požiadavky a v dostatočnej miere ich zosúladiť s normami EMF platnými v čase výroby produktov.

Spoločnosť Philips je odhodlaná vyvíjať, vyrábať a predávať produkty, ktoré nemajú žiadne nepriaznivé účinky na zdravie. Spoločnosť Philips potvrdzuje, že ak sa s jej produktmi správne zaobchádza a používajú sa na zamýšľaný účel, ich použitie je podľa dnes dostupných vedeckých poznatkov bezpečné.

Spoločnosť Philips hrá aktívnu úlohu vo vývoji medzinárodných bezpečnostných a EMF štandardov, čo spoločnosti Philips umožňuje predpokladať budúci vývoj v štandardizácii a zavčas ho integrovať do svojich produktov.

Recyklácia



Tento symbol znamená, že tento výrobok sa nesmie likvidovať s bežným komunálnym odpadom (smernica 2012/19/EÚ).

Postupujte podľa predpisov platných vo vašej krajine pre separovaný zber elektrických a elektronických výrobkov. Správna likvidácia pomáha zabrániť negatívnym dopadom na životné prostredie a ľudské zdravie.

Upozornenie

App Store je značka služby spoločnosti Apple Inc.

Google Play je ochrannou známkou spoločnosti Google Inc.

Toto zariadenie značky Philips a aplikácia Clean Home+ využívajú viacero softvérov s licenciou open source. Kópie textu softvérovej licencie open source môžu byť odvodené z webovej stránky www.philips.com/cleanhome.

Zjednodušené EÚ vyhlásenie o zhode

Philips Consumer Lifestyle B.V. týmto vyhlasuje, že rádiové zariadenie typu AC3829 je v súlade so smernicou 2014/53/EÚ. Úplné EÚ vyhlásenie o zhode je k dispozícii na tejto internetovej adrese: www.philips.com.

Зміст

1	Важлива інформація	209
	Безпека	209
2	Ваш очищувач повітря	213
	Огляд виробу (мал. ①)	213
	Огляд елементів керування (мал. ②)	214
3	Підготовка до роботи	215
	Встановлення фільтра NanoProtect	215
	Підготовка до зволоження	215
	З'єднання Wi-Fi	216
4	Використання пристрою	217
	Значення кольорів індикатора якості повітря	217
	Увімкнення та вимкнення	217
	Налаштування рівня вологості	218
	Перемикання режиму роботи	218
	Використання функції увімкнення/вимкнення підсвітки	219
	Перемикання режиму відображення	219
	Змінення автоматичного режиму	220
	Зміна швидкості вентилятора	220
	Установка таймера	221
	Налаштування функції блокування від дітей	221
	Рівень води	221
5	Чищення	222
	Розклад чищення	222
	Чищення корпусу пристрою	222
	Чищення датчика якості повітря	222
	Чищення резервуара для води, лотка для води та поворотного тампона зволоження NanoCloud	223
	Чищення фільтра попереднього очищення	223
	Видалення накипу з поворотного тампона зволоження NanoCloud	224
6	Заміна фільтра і тампона	225
	Пояснення щодо функції блокування для збереження повітря здоровим	225
	Заміна фільтра NanoProtect	225
	Заміна поворотного тампона зволоження NanoCloud	226
7	Усунення несправностей	228
8	Гарантія та обслуговування	231
	Замовлення частин та аксесуарів	231
9	Повідомлення	231
	Електромагнітні поля (ЕМП)	231
	Переробка	232
	Примітка	232
	Спрощена декларація про відповідність	232

1 Важлива інформація

Безпека

Перед тим як використовувати пристрій, уважно прочитайте цей посібник користувача та зберігайте його для майбутньої довідки.

Небезпечно

- Щоб запобігти ураженню електричним струмом та/чи виникненню пожежі, уникайте потрапляння води чи іншої рідини або займистого засобу для чищення у пристрій.
- Щоб запобігти ураженню електричним струмом та/чи виникненню пожежі, не мийте пристрій водою чи іншою рідиною або (займистим) миючим засобом.
- Не розпилюйте навколо пристрою жодних займистих матеріалів, наприклад засобів від комах чи пахучих речовин.

- Вода в резервуарі для води не підходить для пиття. Не пийте цю воду та не використовуйте її для годування тварин чи поливання рослин. Коли спорожняєте резервуар для води, виливайте воду в каналізацію.

Попередження

- Перед тим як під'єднувати пристрій до мережі, перевірте, чи збігається напруга, вказана на бічній панелі пристрою, із напругою у мережі.
- Якщо шнур живлення пошкоджено, для уникнення небезпеки його необхідно замінити, звернувшись до сервісного центру, уповноваженого Philips, або фахівців із належною кваліфікацією.
- Не використовуйте пристрій, якщо штекер, шнур живлення чи сам пристрій пошкоджено.
- Цим пристроєм можуть користуватися діти віком від 8 років або більше чи особи із послабленими

фізичними відчуттями або розумовими здібностями, чи без належного досвіду та знань, за умови, що користування відбувається під наглядом, їм було проведено інструктаж щодо безпечного користування пристроєм та їх було повідомлено про можливі ризики.

- Не дозволяйте дітям виконувати чищення та догляд без нагляду дорослих.
- Дорослі повинні стежити, щоб діти не бавилися пристроєм.
- Не блокуйте вхідний та вихідний отвори для повітря, наприклад, розмістивши предмети на вихідному отворі чи перед вхідним отвором.
- Стандартний інтерфейс Wi-Fi на базі 802.11b/g/n на 2,4 ГГц із максимальною вихідною потужністю 31,62 мВт EIRP.

Увага!

- Цей пристрій не заміняє належну вентиляцію, звичайне вакуумне прибирання чи витяжку або вентилятор під час приготування їжі.
- У разі ненадійного з'єднання розетки, яка використовується для живлення пристрою, штекер пристрою нагрівається. Вставляйте пристрій у правильно під'єдану розетку.
- Ставте і використовуйте пристрій на сухій, стійкій, рівній і горизонтальній поверхні.
- Залишайте щонайменше 20 см вільного місця за пристроєм і з обох його сторін, а також щонайменше 30 см вільного місця над ним.
- Не ставте нічого зверху на пристрій.
- Не ставте пристрій безпосередньо під кондиціонером для запобігання скапуванню конденсату на нього.

- Перед тим як вмикати пристрій, перевірте, чи правильно встановлено всі фільтри.
- Використовуйте лише оригінальні фільтри Philips, призначені для цього пристрою. Не використовуйте інших фільтрів.
- Оберегайте пристрій (зокрема, вхідний і вихідний отвори для повітря) від ударів важкими предметами.
- Для запобігання травмуванню чи збою у роботі пристрою не вставляйте пальці чи предмети у вихідний отвір для повітря чи вхідний отвір для повітря.
- Не використовуйте цей пристрій у приміщенні після застосування димових засобів від комах, а також у місцях із залишками мастила, запахами від кадіння чи хімічними випарами.
- Не використовуйте пристрій біля газових пристроїв, обігрівачів чи камінів.
- Від'єднуйте пристрій від електромережі після використання та перед наповненням водою, чищенням або іншим доглядом.
- Не використовуйте пристрій у приміщенні з сильними перепадами температури.
- Для запобігання утворенню перешкод ставте пристрій на відстані принаймні 2 м від електропристроїв, які використовують радіохвилі, наприклад телевізори, радіоприймачі та годинники з радіоуправлінням.
- Якщо пристрій не використовується тривалий час, на фільтрах можуть розмножитися бактерії. Перевіряйте фільтри після тривалої перерви. Якщо фільтри дуже брудні, замініть їх (див. розділ "Заміна фільтра і тампона").

- Пристрій призначено виключно для побутового використання за нормальних умов експлуатації.
- Не використовуйте пристрій у вологих середовищах чи в середовищах із високою температурою повітря, наприклад у ванній кімнаті, убиральні чи кухні.
- Пристрій не усуває чадний газ (CO) та радон (Rn). Його неможливо використовувати як захисний пристрій у разі горіння і викиду небезпечних хімічних речовин.
- Наповнюйте резервуар для води лише холодною водою з-під крана. Не використовуйте ґрунтову чи гарячу воду.
- Не наповнюйте резервуар для води жодними іншими речовинами, ніж вода. Не наповнюйте резервуар для води пахучими речовинами.
- Якщо Ви не користуєтеся функцією зволоження тривалий час, почистіть резервуар для води та лоток для поворотного тампона зволоження NanoCloud і висушіть на повітрі поворотний фільтр зволоження NanoCloud.
- Якщо потрібно перемістити пристрій, спочатку від'єднайте його від мережі. Потім спорожніть або вийміть резервуар та лоток для води. Перенесіть пристрій в горизонтальному положенні, тримаючи за ручки з обох його сторін.
- Під час наповнення та чищення від'єднайте пристрій від мережі.

2 Ваш очищувач повітря

Вітаємо Вас із покупкою та ласкаво просимо до клубу Philips! Щоб у повній мірі скористатися підтримкою, яку пропонує компанія Philips, зареєструйте свій виріб на веб-сайті www.philips.com/welcome. Очищувач повітря Philips освіжає та зволожує повітря у будинку для здоров'я Вашої сім'ї. Він пропонує вдосконалену систему випаровування з технологією NanoCloud, використовуючи спеціальний фільтр для зволоження, який додає молекули H₂O до сухого повітря і робить його здоровим та вологим без утворення водяного пилу. Його фільтр для зволоження затримує бактерії, кальцій та інші частинки з води. Він робить повітря у домі чистим та зволженим. Більше жодного сухого повітря взимку або через кондиціонер. Перед тим як використовувати пристрій, уважно прочитайте цей посібник користувача та зберігайте його для майбутньої довідки.

Огляд виробу (мал. ①)

- A Панель керування
- B Резервуар для води
- C Тримач тампона
- D Резервуар для води
- E Роликові коліщата
- F Коліщатко для тампона
- G Поворотний фільтр зволоження NanoCloud (FY3435)
- H Задня кришка
- I Фільтр попереднього очищення
- J Фільтр NanoProtect з активованим вугіллям (FY2420)
- K Фільтр NanoProtect серії 3 (FY2422)
- L Вихідний отвір

Українська

Огляд елементів керування (мал. 2)

Кнопки керування

	Кнопка увімкнення/вимкнення
	Кнопка блокування від дітей
	Кнопка автоматичного режиму
	Кнопка швидкості вентилятора
	Кнопка налаштування вологості
	Кнопка регулювання підсвітки
	Кнопка увімк./вимк. режиму "2-в-1"
	Кнопка таймера/скидання

Індикаторна панель:

	Режим сну
	Автоматичний режим
	Режим усунення алергенів
	Режим ЛИШЕ очищення
	Режим "2-в-1"
	Попередження про заміну фільтра
	Попередження про наповнення води
	Попередження про чищення фільтра попереднього очищення і тампона
PM2.5	Відображення PM2.5
IAI	Відображення індексу кімнатних алергенів
	Індикатор WiFi

3 Підготовка до роботи

Встановлення фільтра NanoProtect

Пристрій постачається зі встановленим фільтром NanoProtect. Перш ніж користуватися пристроєм, зніміть пакувальний матеріал із фільтра і вставте його у пристрій, як це описано нижче:

Примітка

- Слідкуйте, щоб сторона з етикеткою була спрямована до Вас.

- 1 Потягніть верхню частину задньої панелі до себе, щоб від'єднати її від пристрою (мал. ③).
- 2 Натисніть два фіксатори донизу і потягніть фільтр попереднього очищення до себе (мал. ④).
- 3 Вийміть фільтр NanoProtect із пристрою (мал. ⑤).
- 4 Зніміть весь пакувальний матеріал із фільтра NanoProtect (мал. ⑥).
- 5 Вставте фільтр NanoProtect назад у пристрій (мал. ⑦).
- 6 Щоб вставити фільтр попереднього очищення назад у пристрій, встановіть фільтр попереднього очищення спочатку в нижню частину пристрою, а потім посуňte фіксатори вгорі фільтра до пристрою (мал. ⑧).
- 7 Щоб під'єднати задню кришку, спочатку встановіть її на низ пристрою, а потім штовхніть верх панелі до пристрою (мал. ⑨).

Підготовка до зволоження

- 1 Вийміть резервуар для води (мал. ⑩).
- 2 Підніміть лоток для води догори і вийміть його, тримаючи горизонтально (мал. ⑪).
- 3 Зніміть весь пакувальний матеріал із поворотного тампона зволоження NanoCloud (мал. ⑫).

Примітка

- Тампон зволоження встановлено на коліщатко для тампона при покупці.

- 4 Встановіть коліщатко для тампона на тримач тампона (мал. ⑬).

Примітка

- Встановлюючи коліщатко для тампона на тримач тампона, слідкуйте, щоб виступи на коліщатку для тампона заходили у відповідні пази.



- 5 Вставте резервуар для води назад у пристрій (мал. ⑭).
- 6 Поверніть верхню кришку резервуара для води проти годинникової стрілки, щоб відкрити її (мал. ⑮).
- 7 Наповніть резервуар для води холодною водою з-під крана (мал. ⑯).
- 8 Поверніть верхню кришку за годинниковою стрілкою, щоб надійно зафіксувати її на резервуарі для води (мал. ⑰).
- 9 Вставте резервуар для води назад у пристрій (мал. ⑱).

З'єднання Wi-Fi

Налаштування з'єднання Wi-Fi вперше

- 1 Завантажте та встановіть Додаток Philips "Clean Home+" з магазину App Store або Google Play.



- 2 Вставте штекер очищувача повітря у роз'єм для кабелю живлення і натисніть , щоб увімкнути очищувач повітря.
↳ Індикатор Wi-Fi  блимає оранжевим світлом перший раз.
- 3 Смартфон або планшет має бути підключено до мережі Wi-Fi.
- 4 Запустіть додаток "Clean Home+" та клацніть "Під'єднати новий пристрій" або натисніть кнопку "+" вгорі екрана. Виконайте вказівки на екрані, щоб під'єднати очищувач повітря до Вашої мережі.
- 5 Після успішного з'єднання в пару та підключення індикатор Wi-Fi  засвітиться білим світлом. Якщо з'єднати пристрої в пару не вдається, читайте розділ "Усунення несправностей" або розділ довідки у додатку "Clean Home+" для отримання розширених та актуальних порад з усунення несправностей.

Примітка



- Така вказівка дійсна лише у разі налаштування очищувача повітря вперше. Якщо мережу було змінено або налаштування потрібно виконати повторно, читайте розділ "Скидання з'єднання Wi-Fi" на стор. 216.
- Якщо потрібно підключити до смартфона або планшета більше одного очищувача повітря, це треба робити послідовно. Завершіть налаштування одного очищувача повітря, перш ніж вмикати інший очищувач повітря.
- Відстань між Вашим смартфоном або планшетом та очищувачем повітря має становити не більше 10 м без будь-яких перешкод.
- Цей додаток підтримує найновіші версії Android та iOS. Перевірте найновішу інформацію про підтримувані операційні системи та пристрої на сторінці www.philips.com/cleanhome.

Скидання з'єднання Wi-Fi

Примітка

- Це стосується лише ситуації зміни стандартної мережі, до якої підключено очищувач.
- У разі зміни стандартної мережі потрібно скинути з'єднання Wi-Fi.

- 1 Вставте штекер очищувача повітря у роз'єм для кабелю живлення і натисніть , щоб увімкнути очищувач повітря.

- 2 Натисніть одночасно  та  протягом 3 секунд, поки не пролунає звуковий сигнал.
 - ↳ Очищувач повітря переходить у режим з'єднання в пару.
 - ↳ Індикатор Wi-Fi  блимає оранжевим світлом.
- 3 Виконайте кроки 4-5 у розділі "Налаштування з'єднання Wi-Fi вперше".



4 Використання пристрою

Значення кольорів індикатора якості повітря

Рівень PM2.5	Колір індикатора якості повітря	Рівень якості повітря
≤12	Блакитний	Хороший
13-35	Блакитний-пурпуровий	Задовільний
36-55	Пурпуровий-червоний	Недостатній
>55	Червоний	Дуже поганий

Після увімкнення пристрою індикатор якості повітря автоматично вмикається і починає засвічуватися послідовно усіма кольорами. Незабаром датчики якості повітря виберуть колір, який відповідатиме якості зовнішнього повітря.

Увімкнення та вимкнення

- 1 Вставте штекер у розетку.
 - ↳ Пристрій видає звукові сигнали.
- 2 Торкніться , щоб увімкнути пристрій.
 - ↳ Пристрій за замовчуванням працює в режимі "2-в-1", відображаючи на екрані .



- ↳ Коли пристрій нагрівається, на екрані відображається індикація "----". Після вимірювання лише обсягу твердих часточок у повітрі пристрій за замовчуванням показує рівень PM2.5 і працює в автоматичному режимі.
- ↳ Після вимірювання якості повітря протягом приблизно 30 секунд, датчик якості повітря автоматично вибирає відповідний колір індикатора якості повітря.

3 Торкніться та утримуйте  протягом 3 секунд, щоб вимкнути пристрій.

Примітка

- Після вимкнення за допомогою кнопки "увімк./вимк." , якщо штекер залишатиметься у розетці, пристрій працюватиме з попередніми налаштуваннями, коли його знову ввімкнуті.

Налаштування рівня вологості





1 Кілька разів торкніться кнопки вологості , щоб налаштувати вологість повітря на 40%, 50%, 60% або "- -" (мал. ).

Примітка

- Якщо вибрати рівень вологості "- -", пристрій подовжуватиме зволожувати приміщення, доки не буде досягнуто рівня відносної вологості 70%.
- Коли буде досягнуто потрібного рівня вологості, коліщатко для тампона перестане обертатися. Воно почне обертатися знову, коли рівень вологості впаде нижче потрібного рівня.
- Щоб швидко збільшити рівень вологості, можна вибрати більшу швидкість вентилятора.



Перемикання режиму роботи

Цей пристрій має два режими роботи: режим ЛИШЕ очищення і режим "2-в-1".

- Кілька разів торкніться кнопки вибору режиму  для перемикання між режимом ЛИШЕ очищення і режимом "2-в-1" (мал. ).
 - ↳  відображається на екрані, коли пристрій працює в режимі ЛИШЕ очищення.
 - ↳  відображається на екрані, коли пристрій працює в режимі "2-в-1".

Використання функції увімкнення/вимкнення підсвітки

За допомогою кнопки регулювання підсвітки можна за потреби увімкнути або вимкнути індикатор якості повітря, дисплей та індикатор функцій.

- 1 Якщо торкнутися кнопки регулювання підсвітки  один раз, яскравість індикатора якості повітря зменшиться.
- 2 Якщо торкнутися кнопки регулювання підсвітки  ще раз, яскравість індикатора якості повітря і панель дисплея буде вимкнено.
- 3 Щоб знову увімкнути всі індикатори, торкніться кнопки регулювання підсвітки  третій раз.

Перемикання режиму відображення

Пристрій має три режими відображення: режим відображення PM2.5, режим відображення індексу кімнатних алергенів (IAI) та режим відображення рівня вологості.

PM2.5

Технологія розпізнавання AeraSense точно виявляє та швидко реагує навіть на найменші зміни часток у повітрі. Це надає Вам впевненості у зворотному зв'язку про PM2.5 у реальному часі.



IAI

Датчик **AeraSense** професійного класу визначає рівень алергенів у повітрі в приміщенні та відображає відповідний потенційний ризик за допомогою цифр від 1 до 12.

1 відповідає повітрю найкращої якості.

Примітка

- Очищувач повітря за замовчуванням працює у режимі PM2.5.

- 1 Натисніть та утримуйте  протягом 3 секунд, щоб перейти до відображення IAI (мал. 21).
↳ На екрані відображаються індикатор IAI та фактичний рівень IAI.
- 2 Натисніть та утримуйте кнопку  протягом 3 секунд вдвічі, щоб перейти до екрана відображення рівня вологості (мал. 22).
- 3 Натисніть та утримуйте  протягом 3 секунд, щоб перейти до відображення PM2.5 (мал. 23).
↳ На екрані відображаються індикатор PM2.5 і фактичний рівень PM2.5.

Змінення автоматичного режиму

Ви можете вибрати автоматичний режим (A), режим усунення алергенів (A) і режим сну (SL).

Автоматичний режим

В автоматичному режимі пристрій вибирає швидкість вентилятора відповідно до вологості та якості повітря.

- Натисніть кнопку швидкості вентилятора (A), щоб вибрати автоматичний режим (мал. 24).
 - ↳ На екрані відображається індикація автоматичного режиму (A) та (A).
 - ↳ За замовчуванням пристрій працює в автоматичному режимі.

Режим усунення алергенів

Надчутливий режим усунення алергенів реагує навіть на невелику зміну рівня алергенів у навколишньому повітрі.

- Торкніться кнопки автоматичного режиму (A), щоб вибрати режим усунення алергенів (мал. 25).
 - ↳ На екрані відображається індикація автоматичного режиму (A) та A.

Режим сну (SL)

У режимі сну очищувач повітря працює тихо із дуже низькою швидкістю.

- Торкніться кнопки автоматичного режиму (A), щоб вибрати режим сну (SL).
 - ↳ На екрані відображається індикація режиму сну (SL) та (SL) (мал. 26).

Примітка

- Якщо протягом хвилини не торкнутися жодної кнопки, усі індикатори згаснуть, крім (SL).
- Індикатори можна ввімкнути вручну, торкнувшись будь-яких кнопок.

Зміна швидкості вентилятора

Вентилятор може працювати з різною швидкістю.

Звичайна

- Кілька разів торкніться кнопки швидкості вентилятора (A), щоб вибрати потрібну швидкість вентилятора (1, 2 або 3) (мал. 27).



Турбо (t)

У турборежимі очищувач повітря працює з найвищою швидкістю.





- Торкніться кнопки швидкості вентилятора (A), щоб вибрати турборежим (t) (мал. 28).

Установка таймера

За допомогою таймера пристрій можна налаштувати на роботу протягом встановленого часу. Коли встановлений час закінчиться, пристрій автоматично вимкнеться.

- Щоб вибрати потрібну кількість годин роботи пристрою, кілька разів торкніться кнопки таймера/скидання  (мал. 29).
 - ↳ Таймер можна налаштувати від 1 до 12 годин.
- Щоб вимкнути функцію таймера, торкайтеся кнопки таймера/скидання  кілька разів, поки на екрані не відобразиться індикація "----".

Налаштування функції блокування від дітей

- 1 Щоб увімкнути функцію блокування від дітей, торкніться та утримуйте кнопку блокування від дітей  протягом 3 секунд (мал. 30).
 - ↳  відображається на екрані протягом 3 секунд.
 - ↳ Коли ввімкнено функцію блокування від дітей, усі інші кнопки не працюють.
- 2 Щоб вимкнути функцію блокування від дітей, знову торкніться та утримуйте кнопку блокування від дітей  протягом 3 секунд (мал. 31).
 - ↳  відображається на екрані протягом 3 секунд.

Рівень води

Рівень води в резервуарі для води можна побачити через покажчик рівня води на резервуарі для води. Коли в резервуарі недостатньо води, блимає індикатор наповнення води , повідомляючи про необхідність наповнення резервуара (мал. 32).

Примітка

- Коли вода в резервуарі для води закінчиться, коліщатко для тампона перестане обертатися. Коли резервуар для води буде наповнено водою, коліщатко для тампона почне знову обертатися.

5 Чищення

Примітка

- Перед чищенням від'єднайте пристрій від електромережі.
- Ніколи не занурюйте пристрій у воду чи іншу рідину.
- Не чистіть жодну частину пристрою абразивними, їдкими чи займистими засобами для чищення, наприклад відбілювачем чи спиртом.
- Можна мити лише фільтр попереднього очищення та поворотний фільтр зволоження NanoCloud. Фільтр NanoProtect не можна мити та чистити за допомогою вакууму.

Розклад чищення

Частота	Спосіб чищення
Коли необхідно	Витирайте поверхню пристрою м'якою сухою ганчіркою.
Щотижня	Полощіть резервуар для води, лоток для води та поворотний фільтр зволоження NanoCloud.
Коли індикатор чищення  світиться, а на екрані відображається FO.	Чистіть фільтр попереднього очищення.
	Регулярно видаляйте накип із поворотного тампона зволоження NanoCloud за допомогою води з білим оцтом (5% розчин оцтової кислоти) або води з лимонною кислотою.

Чищення корпусу пристрою

Регулярно чистіть внутрішню й зовнішню частини корпусу пристрою для запобігання накопиченню пилу.

- 1 М'якою сухою ганчіркою витріть пил на корпусі пристрою.
- 2 Протріть отвір виходу повітря м'якою сухою ганчіркою.

Чищення датчика якості повітря

Для оптимальної роботи очищувача чистьте датчик якості повітря кожні 2 місяці. У разі використання очищувача в запиленому середовищі чистіть їх частіше.

Примітка

- Якщо рівень вологості в кімнаті дуже високий, на датчику якості повітря може з'явитися конденсат. Через це індикатор якості повітря може повідомляти про те, що якість повітря погана, хоча насправді вона добра. У такому разі потрібно почистити датчик якості повітря чи скористатися одним із ручних налаштувань швидкості.

- 1 Прочистьте вхідний та вихідний отвори датчика якості повітря м'якою щіткою (мал. [33](#)).
- 2 Відкрийте кришку датчика якості повітря (мал. [34](#)).
- 3 Злегка зволоженим ватним тампоном почистьте датчик та вхідний і вихідний отвори для пилу (мал. [35](#)).

- 4 Витріть їх сухим ватним тампоном.
- 5 Встановіть на місце кришку датчика якості повітря (мал. 36).

Чищення резервуара для води, лотка для води та поворотного тампона зволоження NanoCloud

Примітка

- Чистіть резервуар для води, лоток для води та поворотний фільтр зволоження NanoCloud щотижня для належного гігієнічного стану.

- 1 Вийміть резервуар для води (мал. 10).
- 2 Підніміть лоток для води догори і вийміть його, тримаючи горизонтально (мал. 37).
- 3 Зніміть коліщатко для тампона з тримача тампона (мал. 38).
- 4 Сполощіть резервуар для води, лоток для води та поворотний фільтр зволоження NanoCloud водою з-під крана.

Примітка

- Не знімайте поворотний фільтр зволоження NanoCloud із коліщатка під час чищення.
- Не тріть поворотний фільтр зволоження NanoCloud та не кладіть його під прямі сонячні промені.
- За потреби чистіть резервуар для води та лоток для води легким миючим засобом. У такому разі резервуар для води та лоток для води потрібно добре сполоскати.

- 5 Витріть зовнішню частину резервуара для води та лоток для води насухо.
- 6 Встановіть коліщатко для тампона на тримач тампона (мал. 13).

Примітка

- Встановлюючи коліщатко для тампона на тримач тампона, слідкуйте, щоб виступи на коліщатку для тампона заходили у відповідні пази.

- 7 Вставте резервуар для води назад у пристрій (мал. 14).
- 8 Вставте резервуар для води назад у пристрій (мал. 18).

Чищення фільтра попереднього очищення

Примітка

- Якщо фільтр попереднього очищення пошкоджений, зношений або поламаний, не використовуйте його. Відвідайте веб-сайт www.philips.com/support або зверніться до Центру обслуговування клієнтів у Вашій країні.

Стан індикатора попередження про фільтр	Виконайте таку дію
На екрані відображається індикація "F0" і засвічується попередження про чищення фільтра попереднього очищення 	Чищення фільтра попереднього очищення

- 1 Потягніть верхню частину задньої панелі до себе, щоб від'єднати її від пристрою (мал. ③).
- 2 Щоб вийняти фільтр попереднього очищення, натисніть на два затискачі та потягніть фільтр до себе (мал. ④).
- 3 Помийте фільтр попереднього очищення під краном. Якщо фільтр попереднього очищення дуже брудний, за допомогою м'якої щітки зітріть пил (мал. ③9).
- 4 Висушіть фільтр попереднього очищення на повітрі.

Примітка

- Слідкуйте, щоб фільтр попереднього очищення був повністю сухим. Якщо він ще мокрий, у ньому можуть розмножитися бактерії, що скоротить термін його експлуатації.

- 5 Коли фільтр попереднього очищення висохне, вставте його в задню панель (мал. ⑧).

- 6 Натисніть та утримуйте кнопку  протягом 3 секунд, щоб скинути налаштування часу чищення фільтра попереднього очищення.

Видалення накипу з поворотного тампона зволоження NanoCloud

Стан індикатора попередження про фільтр	Виконайте таку дію
На екрані відображається індикація "F0" і засвічується попередження про чищення фільтра попереднього очищення 	Видалення накипу з поворотного тампона зволоження NanoCloud

- 1 Вийміть резервуар для води (мал. ⑩).
- 2 Підніміть лоток для води догори і вийміть його, тримаючи горизонтально (мал. ⑪).
- 3 Зніміть коліщатко для тампона з тримача тампона (мал. ③8).
- 4 Замочіть поворотний фільтр зволоження NanoCloud у засобі для чищення (наприклад, розведеному білому оцті, розчині лимонної кислоти) на дві години (мал. ④0).

Примітка

- Використовуйте м'який або кислотний засіб для очищення
- Білий оцет (5% розчин оцтової кислоти), змішаний із такою ж кількістю води
- 4 г лимонної кислоти на 4 л води
- Якщо на фільтрі є білі відкладення (накип), сторона з білими відкладеннями має бути занурена у воду.
- Не знімайте поворотний фільтр зволоження NanoCloud із коліщатка під час видалення накипу.

5 Сполосніть поворотний фільтр зволоження NanoCloud під краном, щоб змити залишки оцту або лимонної кислоти. Під час полоскання повертайте тампон так, щоб сполоскати передню та задню частини (мал. 41).

6 Висушіть поворотний фільтр зволоження NanoCloud на повітрі (мал. 42).

Примітка

- Не кладіть поворотний фільтр зволоження NanoCloud під прямі сонячні промені.

7 Натисніть та утримуйте кнопку  протягом 3 секунд, щоб скинути налаштування часу чищення поворотного тампона зволоження NanoCloud.

6 Заміна фільтра і тампона

Пояснення щодо функції блокування для збереження повітря здоровим

Цей пристрій має функцію блокування для збереження повітря здоровим, яка забезпечує оптимальний стан фільтра NanoProtect і тампона зволоження, коли пристрій працює. Коли ресурс фільтра NanoProtect і тампона зволоження практично вичерпаються, на екрані зблимає індикатор заміни  і відобразиться код фільтра (див. Схему попередження про фільтри). Якщо не замінити фільтр і тампон вчасно, пристрій перестане працювати і заблокується.

Заміна фільтра NanoProtect

Примітка

- Фільтри очищувача повітря не можна мити та чистити пилососом.
- Завжди вимикайте очищувач повітря і від'єднайте його від електромережі, перш ніж замінити фільтри.

Схема попередження про фільтри

Стан індикатора попередження про фільтр	Виконайте таку дію
Якщо на екрані відображається напис АЗ	Замініть фільтр HEPA NanoProtect серії 3 (FY2422)
Якщо на екрані відображається напис С7	Замініть фільтр NanoProtect з активованим вугіллям (FY2420)
На екрані почергово відображаються написи АЗ і С7	Замініть обидва фільтри

Заміняйте фільтр NanoProtect, коли на екрані блимає індикатор  (мал. 43).

- 1 Вийміть використаний фільтр NanoProtect із пристрою (мал. 44).

Примітка

- Не торкайтеся гофрованої поверхні фільтра та не нюхайте фільтр, оскільки він зібрав забруднюючі речовини з повітря.
- Після утилізації використаних фільтрів помийте руки.

- 2 Зніміть із нового фільтра NanoProtect весь пакувальний матеріал (мал. 6).
- 3 Вставте новий фільтр NanoProtect у пристрій (мал. 7).
- 4 Натисніть та утримуйте кнопку  протягом 3 секунд, щоб скинути дані лічильника терміну експлуатації фільтра NanoProtect.

Заміна поворотного тампона зволоження NanoCloud

Стан індикатора попередження про фільтр	Виконайте таку дію
На екрані відображається індикація "F1", а індикатор заміни фільтрів  блимає. (мал. 45)	Замініть поворотний фільтр зволоження NanoCloud

- 1 Зніміть коліщатко для тампона з тримача тампона (мал. 38).
- 2 Візьміть за гвинт вала з іншого боку коліщатка, поверніть його проти годинникової стрілки, щоб розблокувати тампон із коліщатка (мал. 46).
- 3 Розблокуйте фіксатори на краю коліщатка один за одним, щоб зняти коліщатко для тампона (мал. 47).
- 4 Вийміть використаний поворотний фільтр зволоження NanoCloud (мал. 48).
- 5 Зніміть весь пакувальний матеріал із нового поворотного тампона зволоження NanoCloud (мал. 49).
- 6 Вставте новий поворотний фільтр зволоження NanoCloud у коліщатко для тампона і затягніть фіксатори на коліщатку для тампона (мал. 50).
- 7 Встановіть коліщатко для тампона на тримач тампона (мал. 13).





Примітка

- Встановлюючи коліщатко для тампона на тримач тампона, слідкуйте, щоб виступи на коліщатку для тампона заходили у відповідні пази.
- 8 Вставте лоток для води та резервуар для води назад у пристрій (мал. 14).
 - 9 Натисніть та утримуйте кнопку  протягом 3 секунд, щоб скинути налаштування часу експлуатації поворотного тампона зволоження NanoCloud.

7 Усунення несправностей

У цьому розділі подано основні проблеми, які можуть виникнути під час використання пристрою. Якщо проблему не вдається вирішити за допомогою інформації, поданої нижче, зверніться до Центру обслуговування клієнтів у своїй країні.

Проблема	Можливе рішення
Пристрій не працює, хоча його під'єднано до електромережі.	<ul style="list-style-type: none">• Блимає індикатор заміни фільтра , але Ви не замінили фільтр NanoProtect, і тепер пристрій заблоковано. У такому разі замініть фільтр і скиньте дані лічильника терміну експлуатації фільтра.• Блимає індикатор наповнення резервуара для води . Перевірте, чи правильно вставлено резервуар для води та чи в ньому достатньо води.
Пристрій не працює, навіть якщо його увімкнено.	<ul style="list-style-type: none">• Пристрій працює, але не працюють кнопки. Перевірте, чи увімкнено блокування від дітей.
На поворотному тампоні зволоження NanoCloud є білі відкладення.	<ul style="list-style-type: none">• Білі відкладення – це накип, який являє собою мінерали, які містяться у воді. Накип на поворотному тампоні зволоження NanoCloud впливає на ефективність зволоження, однак не впливає на здоров'я. Дотримуйтеся інструкцій з чищення у посібнику користувача.
З вихідного отвору для повітря не виходить повітря.	<ul style="list-style-type: none">• Під'єднайте пристрій до мережі та увімкніть його.
Потік повітря із вихідного отвору значно слабший, ніж раніше.	<ul style="list-style-type: none">• Фільтр попереднього очищення брудний. Почистіть фільтр попереднього очищення (див. розділ "Чищення").• Перевірте, чи з фільтра NanoProtect знято весь пакувальний матеріал.

Проблема	Можливе рішення
Для досягнення потрібного рівня вологості потрібно багато часу.	<ul style="list-style-type: none"> Технологія NanoCloud рівномірно розподіляє невидиму водяну пару в кімнаті. Коли в кімнаті сухо, вологу зі зволожувача вбиратимуть стіни, меблі й інші предмети. Вентиляція сухого зовнішнього повітря також збільшить час досягнення потрібного рівня вологості. Щоб оптимізувати ефективність зволоження та очищення, рекомендується зачиняти двері та вікна під час використання пристрою.
З пристрою не виходить водяна пара. Чи він працює?	<ul style="list-style-type: none"> Коли краплі водяної пари дуже дрібні, їх не видно. Пристрій оснащено технологією зволоження NanoCloud, що забезпечує вихід здорового вологого повітря з вихідного отвору без утворення водяного пилу. Тому краплі водяної пари побачити неможливо.
Пристрій видає дивний запах.	<ul style="list-style-type: none"> Під час перших разів використання пристрою можлива поява запаху пластмаси. Це нормально. Однак, якщо з'являється запах паленого, зверніться до дилера Philips чи до сервісного центру, уповноваженого Philips. Фільтр може видавати певний запах після використання протягом деякого часу, адже поглинає кімнатне повітря. Вийміть фільтр і поставте його під прямим сонячним світлом та біля вентиляції на кілька годин. Перевстановіть та спробуйте ще раз. Якщо запах залишається, фільтр потрібно замінити.
Пристрій надто гучно працює.	<ul style="list-style-type: none"> Ви не зняли весь пакувальний матеріал із фільтрів. Перевірте, чи знято весь пакувальний матеріал. Виберіть меншу швидкість вентилятора.
Пристрій продовжує повідомляти про необхідність заміни фільтра, хоча фільтр уже було замінено.	<ul style="list-style-type: none"> Можливо, Ви неправильно натиснули та утримували кнопку таймера/скидання . Під'єднайте пристрій до електромережі, торкніться , щоб увімкнути його, після чого натисніть та утримуйте кнопку таймера/скидання  протягом 3 секунд.
На дисплеї відображається код помилки "E1", "E2", "E3" або "E4".	<ul style="list-style-type: none"> Пристрій має неполадки. Зверніться до Центру обслуговування клієнтів у своїй країні.

Проблема	Можливе рішення
<p>Не вдається встановити з'єднання Wi-Fi.</p>	<ul style="list-style-type: none"> • Якщо маршрутизатор, до якого під'єднано очищувач, має подвійний діапазон і на даний час не під'єднується до мережі 2,4 ГГц, переключіться на інший діапазон того ж маршрутизатора (2,4 ГГц) і спробуйте повторно виконати спарення з очищувачем. Мережі 5 ГГц не підтримуються. • Веб-автентифікація мереж не підтримується. • Перевірте, чи очищувач знаходиться у межах діапазону маршрутизатора Wi-Fi. Можна спробувати перемістити очищувач повітря ближче до маршрутизатора Wi-Fi. • Перевірте, чи правильно вказано назву мережі. Мережа розрізняє регістр символів. • Перевірте, чи правильний пароль Wi-Fi. Пароль розрізняє регістр символів. • Спробуйте знову повторити налаштування, дотримуючись інструкцій розділу "Налаштування з'єднання Wi-Fi у разі зміни мережі". • З'єднання Wi-Fi може перериватися електромагнітними або іншими перешкодами. Тримайте пристрій подалі від інших електропристроїв, які можуть створювати перешкоди. • Перевірте, чи мобільний пристрій не перебуває в режимі літака. Режим літака має бути вимкнено, коли Ви виконуєте підключення до мережі Wi-Fi. • Див. розширені та актуальні поради з усунення несправностей у розділі довідки в додатку.

8 Гарантія та обслуговування

Якщо Вам необхідна інформація чи виникла проблема, відвідайте веб-сайт компанії Philips www.philips.com чи зверніться до Центру обслуговування клієнтів Philips у своїй країні (номер телефону можна знайти в гарантійному талоні). Якщо у Вашій країні немає Центру обслуговування клієнтів, зверніться до місцевого дилера Philips.

Замовлення частин та аксесуарів

Якщо потрібно замінити чи придбати частини до пристрою, зверніться до дилера Philips або відвідайте веб-сайт www.philips.com/support. Якщо виникають проблеми з придбанням частин, зверніться до Центру обслуговування клієнтів Philips у своїй країні (номер телефону можна знайти на гарантійному талоні).

9 Повідомлення

Електромагнітні поля (ЕМП)

Цей пристрій Philips відповідає усім чинним стандартам та правовим нормам, що стосуються впливу електромагнітних полів.

Відповідність стандартам щодо електромагнітних полів (ЕМП)

Koninklijke Philips N.V. виробляє та продає широкий асортимент споживчих товарів, які, як усі електронні пристрої, здебільшого мають здатність випромінювати та приймати електромагнітні сигнали. Одним із основних ділових принципів компанії Philips є вживання всіх необхідних заходів з охорони здоров'я і техніки безпеки для відповідності наших виробів усім вимогам законодавства та стандартам щодо ЕМП, які чинні на момент виготовлення виробів. Компанія Philips ставить собі за мету розробляти, виготовляти та постачати на ринок вироби, які не спричиняють шкоди здоров'ю людей. Компанія Philips стверджує, що у разі застосування її виробів належним чином і за призначенням, вони є безпечними для використання, що сьогодні доведено науково. Компанія Philips бере активну участь у розвитку міжнародних стандартів ЕМП та безпеки, попереджуючи таким чином подальшу розробку стандартизації для попередньої запровадження її у своїх виробках.

Переробка



Цей символ означає, що цей виріб не підлягає утилізації зі звичайними побутовими відходами (2012/19/EU). Дотримуйтесь правил розділеного збору електричних та електронних пристроїв у Вашій країні. Належна утилізація допоможе запобігти негативному впливу на навколишнє середовище та здоров'я людей.

Примітка

App Store є знаком обслуговування корпорації Apple Inc.

Google Play є товарним знаком корпорації Google Inc.

Цей пристрій Philips та додаток Clean Home+ застосовують різне програмне забезпечення з відкритим кодом; копії тексту ліцензії на програмне забезпечення з відкритим кодом, яке використовується у цьому виробі, можна отримати на веб-сайті: www.philips.com/cleanhome.

Спрощена декларація про відповідність

справжнім Philips Consumer Lifestyle B.V. заявляє, що тип радіообладнання AC3829 відповідає Технічному регламенту радіообладнання. повний текст декларації про відповідність доступний на веб-сайті за такою адресою: www.philips.com.

Служба підтримки споживачів
тел.: 0-800-500-697
(дзвінки зі стаціонарних телефонів на території України безкоштовні)
для більш детальної інформації
завітайте на www.philips.ua