

Register your product and get support at
www.philips.com/welcome

PhotoFrame

8FF3CDW

8FF3CME

10FF3CDW

10FF3CME

10FF3CMI



NO Brukerhåndbok

3

PHILIPS

Innholdsfortegnelse

1 Viktig	4
Sikkerhet	4
Merknad	4

2 Din Digital PhotoFrame	6
Innledning	6
Innholdet i esken	6
Oversikt over Digital PhotoFrame	8

3 Komme i gang	10
Installere stativet	10
Koble til strømmen	10
Koble til en lagringsenhet	10
Slå på PhotoFrame.	11
Velge skjermespråk	12

4 Bruk din Digital PhotoFrame	13
Vise bilder	13
Bla gjennom og rediger bilder i miniatyrbildemodus.	13
Kopiere bilder	15
Opprette og administrere bildealbum	17
Opprette et album for lysbildefremvisning	18

5 Bruk mer av din Digital PhotoFrame	20
Velge rekkefølge for lysbildefremvisning	20
Velg en overgangseffekt	20
Velge frekvensen på lysbildefremvisningen	20
Vise bilder i fotomontasje	20
Velge bakgrunn	21
Justere lysstyrke	22
Beskytt/fjern beskyttelse av innhold på minnekort	23
Angi klokkeslett og dato	23
Angi en påminnelse for en hendelse	24
Angi visningen Auto on/off	26
Angi Demo	27
Angi Auto Orientation	27
Angi knappelyden	27
Vise statusen for PhotoFrame.	27

6 Produktinformasjon	28
10FF3CDW/10FF3CME/10FF3CMI	28
8FF3CDW/8FF3CME	29

7 Garanti og service	30
-----------------------------	----

8 Vanlige spørsmål	31
---------------------------	----

1 Viktig

Sikkerhet

Sikkerhets- og vedlikeholdsinformasjon

- Ikke berør, trykk, gni eller slå på skjermen med harde gjenstander. Det kan forårsake permanent skade på skjermen.
- Koble fra PhotoFrame når det ikke blir brukt over lengre tid.
- Slå av skjermen og koble fra strømkabelen før du rengjør skjermen. Skjermen må bare rengjøres med en myk klut som er fuktet i vann. Bruk aldri stoffer som alkohol, kjemikalier eller rengjøringsmidler til å rengjøre PhotoFrame.
- Ikke plasser PhotoFrame nær åpen flamme eller andre varmekilder, inkludert direkte sollys.
- Utsett aldri PhotoFrame for fuktighet og vann. Plasser aldri beholdere med væske, for eksempel vaser, nær PhotoFrame.
- Ikke mist PhotoFrame i bakken. Hvis du mister PhotoFrame i bakken, vil det bli skadet.
- Hold stativet unna kablene.

Merknad

Eventuelle endringer som ikke er uttrykkelig godkjent av Philips Consumer Electronics, kan frata brukeren autorisasjon til å bruke enheten.

Garanti

Ingen deler av produktet kan repareres av brukeren. Ikke åpne eller fjern deksler for de interne delene av produktet. Reparasjoner kan bare utføres av Philips-servicesentre og offisielt godkjente servicesteder. Hvis dette ikke følges, anses alle garantier, uttrykte eller underforståtte, som ugyldige.

Enhver bruk som er uttrykkelig forbudt i henhold til denne håndboken, og eventuelle

endringer eller monteringsprosedyrer som ikke er anbefalt eller godkjent i denne håndboken, gjør garantien ugyldig.

CE Declaration of Conformity

Philips Consumer Electronics declare under our responsibility that the product is in conformity with the following standards

- EN60950:2000 (Safety requirement of Information Technology Equipment)
 - EN55022:1998 (Radio Disturbance requirement of Information Technology Equipment)
 - EN55024:1998 (Immunity requirement of Information Technology Equipment)
 - EN61000-3-2:2000 (Limits for Harmonic Current Emission)
 - EN61000-3-3:1995 (Limitation of Voltage Fluctuation and Flicker)
- following provisions of directives applicable

- 73/23/EEC (Low Voltage Directive)
- 89/336/EEC (EMC Directive)
- 93/68/EEC (Amendment of EMC and Low Voltage Directive)

and is produced by a manufacturing organization on ISO9000 level.

Deponere et gammelt produkt



Produktet er utformet og produsert med materiale og deler av svært høy kvalitet som kan resirkuleres og gjenbrukes. Når symbolet med denne søppelbøtten med kryss på følger med et produkt, betyr det at produktet dekkes av det europeiske direktivet 2002/96/EF. Informer deg om lokale innsamlingsordninger for elektriske og elektroniske produkter. Følg de lokale reglene, og ikke kast gamle produkter sammen med det vanlige husholdningsavfallet. Hvis du deponerer gamle produkter riktig, bidrar du til å forhindre negative konsekvenser for helse og miljø.

Deponering av produkt

- Det nye produktet ditt inneholder materialer som kan resirkuleres og brukes på nytt. Spesialistfirmaer kan resirkulere produktet ditt for å øke mengden gjenbruksmaterialer, og for å redusere mengden som kastes.
- Sett deg inn i lokale forskrifter for avfallshåndtering av den gamle skjermen fra den lokale Philips-forhandleren.
- (For kunder i Canada og USA) Håndter avfall i samsvar med lokale delstatsforskrifter og føderale forskrifter.

Hvis du vil ha mer informasjon om resirkulering, kan du kontakte www.eia.org (Consumer Education Initiative)

Informasjon om resirkulering for kunder

Philips oppretter teknisk og økonomisk gjennomførbare mål for å optimalisere miljøytelsen til organisasjonens produkt, tjeneste og aktiviteter:

Under planleggings-, design- og produksjonsstadiet, legger Philips vekt på hvor viktig det er å lage produkter som kan resirkuleres på en enkel måte.

Hos Philips innebærer avfallshåndtering deltagelse i nasjonale ta-tilbake-initiativer og resirkuleringsprogrammer hver gang det er mulig, fortrinnsvis i samarbeid med konkurrenter.

Det er for tiden et resirkuleringsystem i gang i europeiske land, for eksempel Nederland, Belgia, Norge, Sverige og Danmark.

I USA har Philips Consumer Electronics North America bidratt med penger til Electronic Industries Alliance (EIA) Electronics Recycling Project (prosjekt for resirkulering av elektronikk) og offentlige resirkuleringsinitiativer for gamle elektroniske produkter fra husholdninger Northeast Recycling Council (NERC), som er en veldedig organisasjon, har også arbeidet for å fremme utviklingen av resirkuleringsmarkedet, og planlegger å implementere et resirkuleringsprogram.

I Asia Pacific, Taiwan, kan produktene hentes av Environment Protection Administration (EPA) for å gå inn i resirkuleringsprosesser av IT-produkter. Du finner detaljer om dette på websiden www.epa.gov.tw. Hvis du ønsker hjelp og service, kan du lese delen Service and Warranty, eller få hjelp av følgende team av miljøspesialister:

2 Din Digital PhotoFrame

Gratulerer med kjøpet, og velkommen til Philips! Hvis du vil dra full nytte av støtten som Philips tilbyr, kan du registrere produktet ditt på www.Philips.com/welcome.

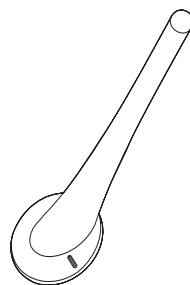

- Stativ

Innledning

Med Philips digitale fotoramme kan du vise digitale bilder med høy kvalitet. Du kan plassere den på en jevn overflate, eller henge den på veggen for en kontinuerlig visning i følgende tre modi.

- Lysbildefremvisning
- Bla gjennom
- Kalender

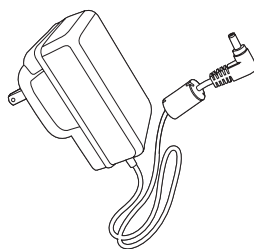

- Vekselstrømsadapter

Innholdet i esken

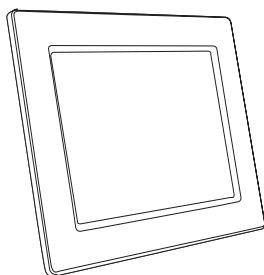

- Philips digitale bilderamme

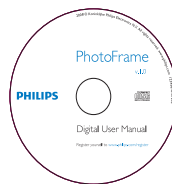

- CD-ROM (digital brukerhåndbok, Philips PhotoFrame Manager og den medfølgende brukerhåndboken)

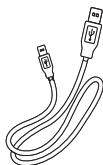

- USB-kabel til PC*



- Hurtigguide

Oversikt over Digital PhotoFrame

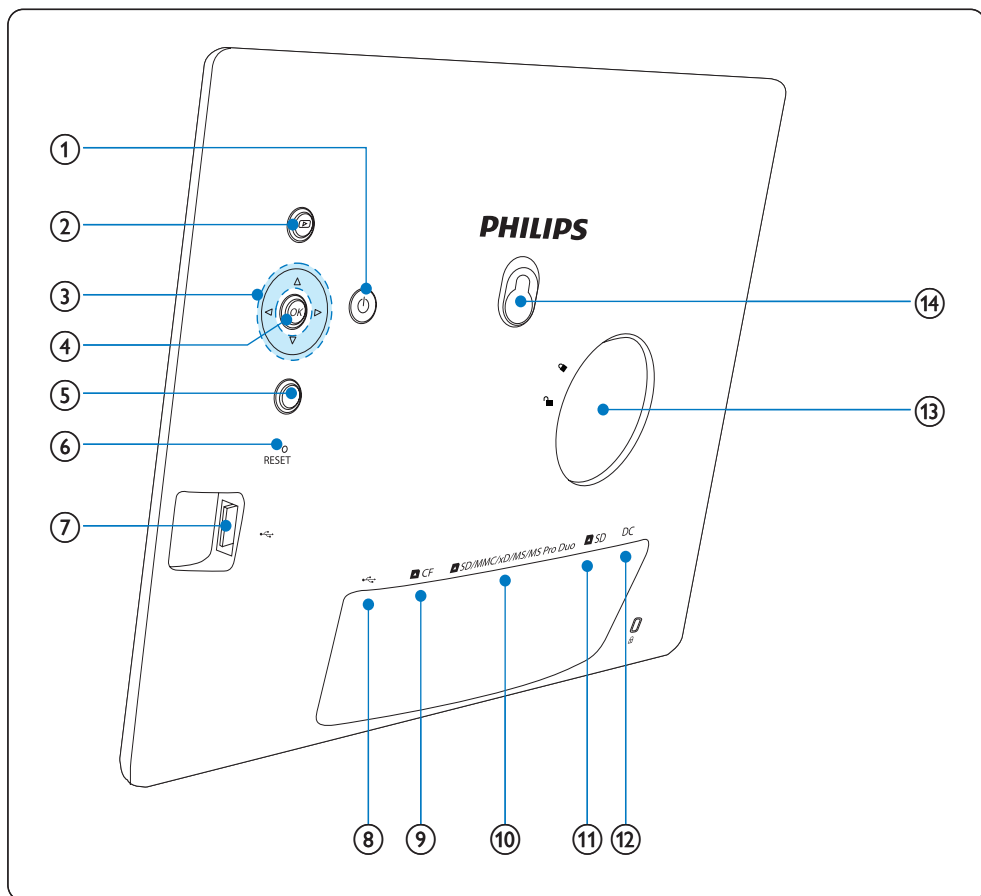

①

- Slå PhotoFrameav/på.

②

- Vis lysbildefremvisning
- Endre visningsmodus
- Zoom inn på et bilde

③

- Velg det forrige/neste/høyre/venstre elementet
- Beskjær bilde
- Still klokkeslett/dato

④ **OK**



- Bekreft et valg

⑤

- Åpne hovedmenyen
- Avslutt tastaturet
- Åpne/avslutt fotomenyen
- Stopp lysbildefremvisningsmodus
- Zoom ut et bilde

⑥ **RESET**

- Tilbakestill innstillingene til standardinnstillingene

- ⑦ 
 - Sporet til en USB-flashstasjon
- ⑧ 
 - Spor til en USB-kabel til PC
- ⑨ **CF**
 - Spor til et CF-kort
- ⑩ **SD/MMC/xD/MS/MS Pro Duo**
 - Spor til et SD/MMC/xD/MS/MS Pro Duo-kort
- ⑪ **SD**
 - Spor til et SD-kort
- ⑫ **DC**
 - Kontakt til en vekselstrømsadapter
- ⑬ **Stativhull**
- ⑭ **Nøkkelhull**

3 Komme i gang

! Forsiktig

- Bruk bare kontrollene slik det er beskrevet i brukerhåndboken.

Følg alltid instruksjonene i dette kapittelet i rekkefølge.

Hvis du kontakter Philips, vil du bli spurt om modell- og serienumre. Du finner modell- og serienummeret til denne PhotoFrame bak eller på undersiden av PhotoFrame. Skriv disse numrene her:

Modellnummer _____

Serienummer _____

Installere stativet

Hvis du skal plassere PhotoFrame på en jevn overflate, må du feste det medfølgende stativet på baksiden av PhotoFrame.

- 1 Skyv stativet inn på PhotoFrame.

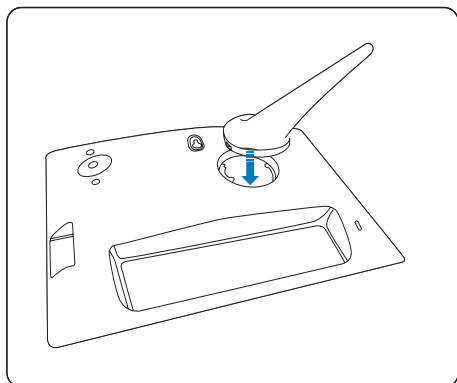

- 2 Skru stativet med klokken 45 grader for å feste det til PhotoFrame.

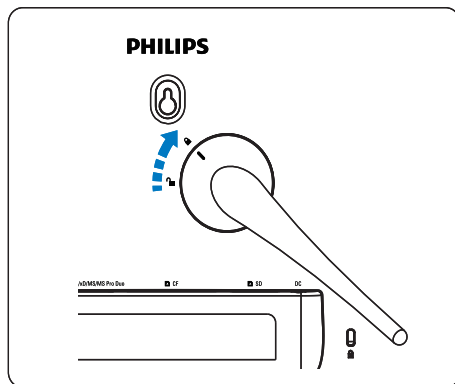

Koble til strømmen

☰ Merknad

- Når du skal plassere PhotoFrame, må du kontrollere at støpselet og stikkkontakten er lett tilgjengelig.

- 1 Koble kabelen til DC kontakten på PhotoFrame og til en stikkontakt.

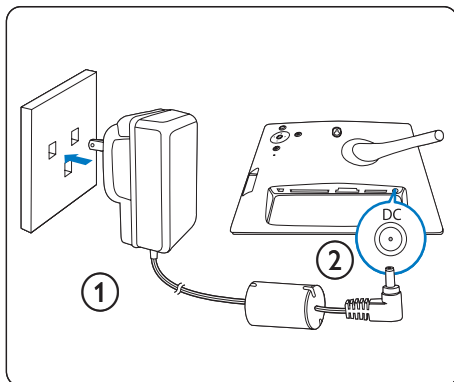

Koble til en lagringsenhet

Du kan vise bilder i en av de følgende lagringsenhetene:

- Compact Flash-type I
- Secure Digital (SD)
- Secure Digital (SDHC)
- Multimediekort
- xD-kort
- Memory Stick
- Memory Stick Pro
- Memory Stick Duo
- Memory Stick Pro Duo
- USB-flashstasjon

1 Skyv en USB-flashstasjon eller et minnekort inn i USB-sporet, **CF**-sporet, eller **SD/MMC/xD/MS/MS Pro Duo**-sporet.

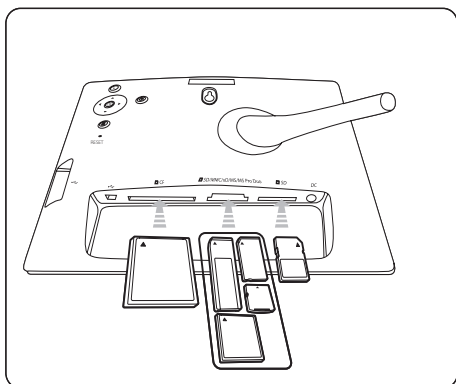
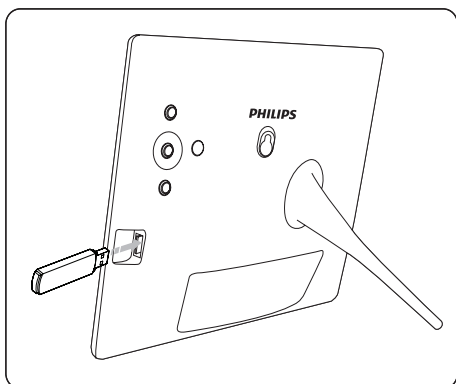

- Minnekortet må skyves inn til det låses på plass i **SD**-sporet.

↳ Etter noen sekunder vises bildene på minnekortet fortløpende i lysbildefremvisningsmodus.



Tips

- Hvis minnekortet er tomt eller ødelagt, vises "[Sorry, Card/Device error!]"

Fjerne en lagringsenhet

- Ta minnekortet eller USB-flashstasjonen ut av USB-sporet, **CF**-sporet, eller **SD/MMC/xD/MS/MS Pro Duo**-sporet.
- Trykk på minnekortet igjen for å løse det ut av **SD**-sporet.



Tips

- Hvis et 2G xD-kort brukes med en USB-stasjon, kan systemet bli ustabil. Fjern xD-kortet eller USB-flashstasjonen.

Slå på PhotoFrame.

1 Trykk på og hold nede \odot i mer enn ett sekund.

↳ Bildene vises i modus for lysbildefremvisning med følgende prioritet:

- ↳ **SD/MMC/xD/MS/MS Pro Duo**-spor
- ↳ **SD**-spor
- ↳ **CF**-spor
- ↳ \leftarrow -spor
- ↳ PhotoFrame

- Hvis du vil slå av PhotoFrame, trykker du på og holder nede \odot i mer enn to sekunder.
- Hvis du vil ha tilgang til hovedmenyen, trykker du på \square .

Tips

- Du kan ikke slå av PhotoFrame før alle kopierings- og lagringshandlingene er fullført.
- før du fjerner en lagringsenhet, må du alltid vente helt til alle bildene vises på skjermen.

Velge skjerspråk

Du kan angi språk for skjermen.

- 1 I hovedmenyen velger du **[Setup]** og trykker på **OK** for å bekrefte.



- 2 Velg **[Language]** og trykk på **OK** for å bekrefte.
- 3 Velg **[Language Setting]** og trykk på **OK** for å bekrefte.
- 4 Velg et språk og trykk på **OK** for å bekrefte.

Tips

- Hvis du vil angi språk etter hver gang du har slått på skjermen, kan du velge **[Power on Setting]>[On]** i **[Language Setting]**-menyen.

4 Bruk din Digital PhotoFrame

Vise bilder

- 1 I hovedmenyen velger du **[Photos]** og deretter trykker du på **OK** for å bekrefte.
↳ Tilgjengelige bildekilder vises.

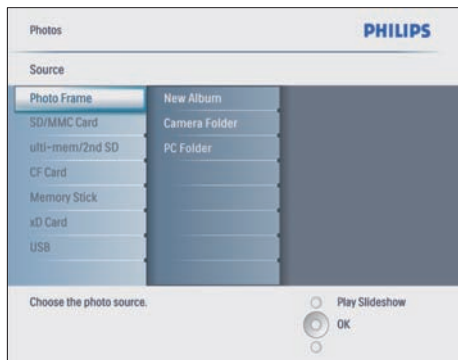

- 2 Velg en bildekilde og trykk på **OK** for å bekrefte.
- 3 Velg et album og trykk på **OK** for å bekrefte.
↳ Bildene i albumet vises i miniatyrbildemodus.
- 4 Trykk på **▶** for å vise bildene i lysbildefremvisningsmodus.
 - Hvis du vil vise det neste/forrige bildet i lysbildefremvisningsmodus, trykker du på **◀/▶**
 - I lysbildefremvisningsmodus kan du trykke på **▶** for å veksle mellom lysbildefremvisning, bla gjennom og kalender.

✦ Tips

- I lysbildefremvisningsmodus viser PhotoFrame alle bildene automatisk.
- I bla gjennom-modus viser PhotoFrame det gjeldende bildet, og du kan trykke på **◀/▶** for å vise det neste/forrige bildet.
- I kalendermodus viser PhotoFrame bilder med kalenderen. Hvis du angir gjeldende klokkeslett og en påminnelse, viser PhotoFrame også det gjeldende klokkeslettet og klokkeslettet for påminnelsen.

Bla gjennom og rediger bilder i miniatyrbildemodus.

Du kan bla gjennom mange bilder i miniatyrbildemodus.

- 1 I hovedmenyen velger du **[Photos]** og deretter trykker du på **OK** for å bekrefte.
 - I lysbildefremvisning eller bla gjennom kan du trykke på **OK** for å bla gjennom bilder i miniatyrbildemodus.
- 2 Velg en bildekilde.
- 3 Velg et album og trykk på **OK** for å bekrefte.
↳ Bildene i albumet vises i miniatyrbildemodus.

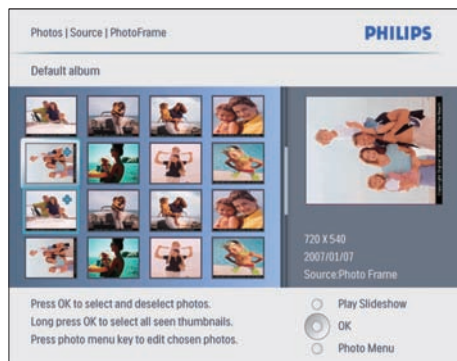

↳ Trykk på **▲/▼/◀/▶** for å veksle mellom bilder.

- 4 Trykk på **OK** for å velge eller fjerne valg av et bilde.

- ↳ En større versjon av det valgte bildet vises på den høyre siden av skjermen.
- ↳ Hvis du vil velge alle bildene som vises på skjermen, kan du trykke på **OK** i mer enn ett sekund.
- ↳ Hvis antallet bilder i albumet er over 16, kan du trykke på **▲/▼** for å gå til de neste/forrige 16 bildene.

5 Trykk på **☰** for å tilgang til **[Photo Menu]** og administrere bildet.

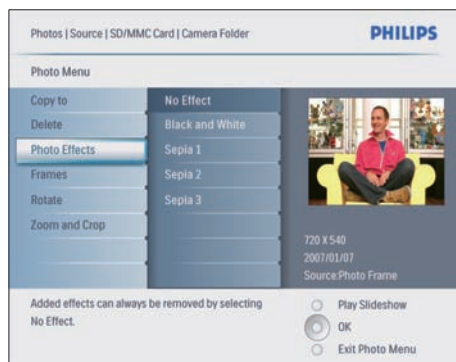
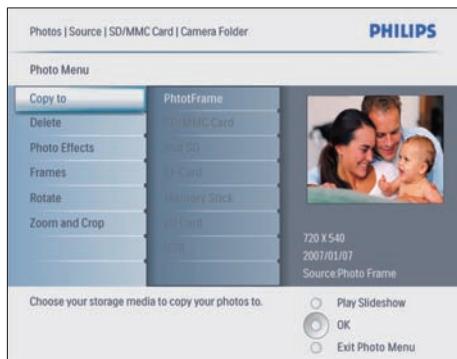

3 Trykk på **OK** for å bekrefte.

Velge en bilderamme

- 1 I **[Photo Menu]** velger du **[Frames]**, og deretter trykker på **OK** for å bekrefte.
- 2 Velg en ramme.

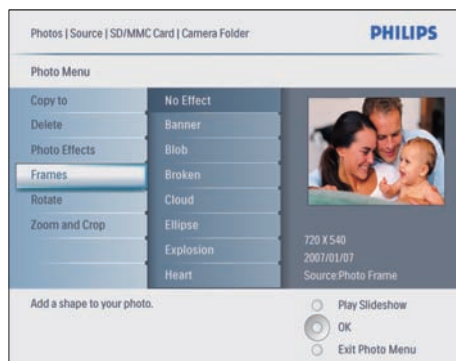

3 Trykk på **OK** for å bekrefte.

Slette et bilde

- 1 I **[Photo Menu]** velger du **[Delete Slideshow]** og deretter trykker du på **OK** for å bekrefte.
- 2 Velg **[Yes]** og trykk på **OK** for å bekrefte.

Velge en bildeeffekt

- 1 I **[Photo Menu]** velger du **[Photo Effects]** og deretter trykker du på **OK** for å bekrefte.
- 2 Velg en effekt.

Rotere et bilde

- 1 I **[Photo Menu]** velger du **[Rotate]**, og deretter trykker på **OK** for å bekrefte.
- 2 Velg en retning.

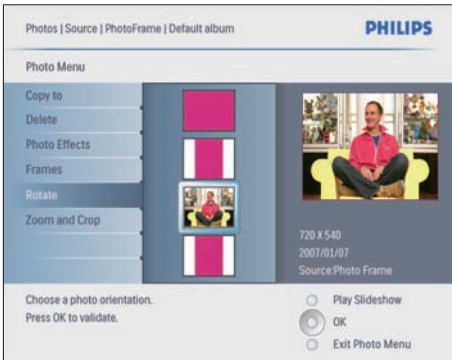

3 Trykk på **OK** for å bekrefte.

Zoom og beskære et bilde

1 I **[Photo Menu]** velger du **[Zoom and Crop]** og deretter trykker du på **OK** for å bekrefte.



- 2 Trykk på **⏪** for å zome inn i et bilde.
 - Trykk på **⏩** for å zome ut i et bilde.
- 3 Trykk på **▲/▼/◀/▶** for å beskære bildet.
- 4 Trykk på **OK** for å bekrefte.
- 5 Velg **[Yes]** og trykk på **OK** for å bekrefte.

Tips

- For å beholde bildekvaliteten zoomer og beskærer du bildet før du lagrer bildet i PhotoFrame.
- For 8FF3CDW/8FF3CME: Zooming og beskæring brukes bare på bilder over 800*600 piksler.
- For 10FF3CDW/10FF3CME/10FF3CM1: Zooming og beskæring brukes bare på bilder over 800*480 piksler.

Kopiere bilder

Kopier bilder til og fra PhotoFrame

- 1 Sett inn en lagringsenhet.
- 2 Trykk på **☰**, velg deretter **[Photos]>[Source]>** en lagringsenhet.

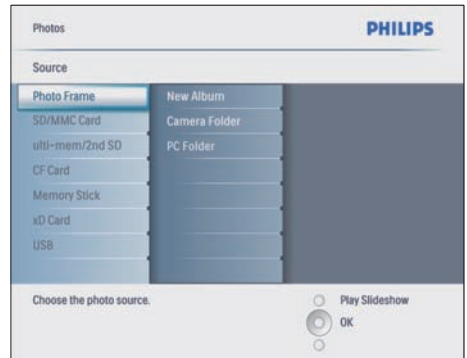

- 3 Trykk på **OK** for å bekrefte.
- 4 Velg et album og trykk på **OK** for å bekrefte.
 - ↳ Bilder i albumet vises i miniatryrbildemodus.

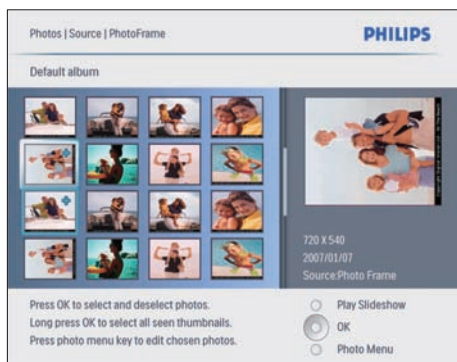

- 5 Velg bilder.
- 6 Trykk på  for å få tilgang til [Photo Menu].
- 7 Velg [Copy to] og trykk på OK for å bekrefte.

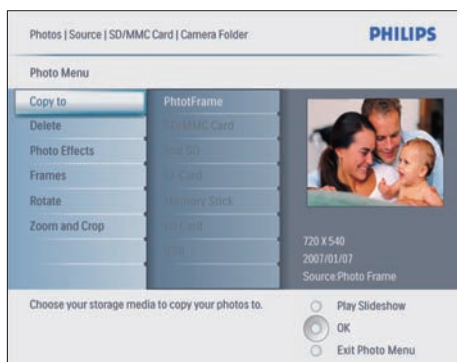

- 8 Velg et album og trykk på OK for å begynne å kopiere.

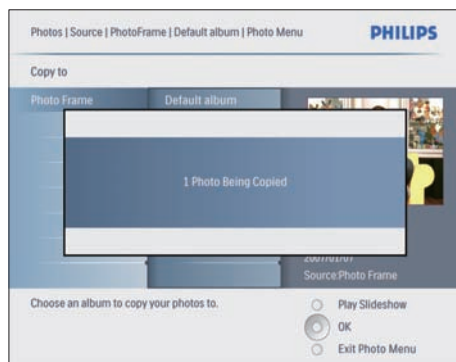

Tips

- Når det ikke er nok minne til å lagre flere bilder; vises en feilmelding.

Kopiere bilder til og fra en PC/Mac

Merknad

- Pass alltid på at strømmen er tilkoblet når du kopierer eller overfører bilder til og fra en PC/Mac.

Du kan kopiere bilder fra Windows PC (XP & Vista) eller Mac System (OS X) til PhotoFrame, eller et minnekort på PhotoFrame.

- 1 Koble den medfølgende USB-kabelen til  kontakten på PhotoFrame og til USB-sporet på en PC/Mac.

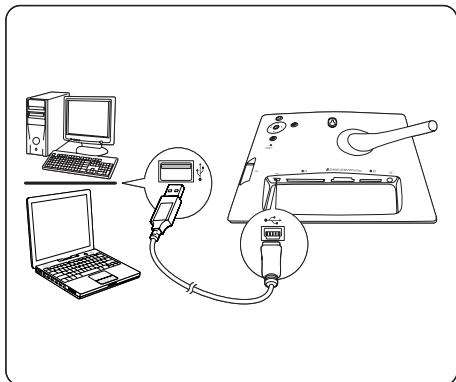

- 2 Velg bilder i et album på en PC/Mac.
- 3 Kopier bildene til et album på PhotoFrame eller et minnekort.
- 4 Koble fra USB-kabelen.
↳ PhotoFrame starter automatisk på nytt.

Tips

- Du kan også kopiere bilder fra PhotoFrame eller et minnekort på PhotoFrame til en PC/Mac.
- Alle bildene som behandles og kopieres til PhotoFrame kan reduseres i størrelse for optimal visning på PhotoFrame, og for å spare lagringsplass.

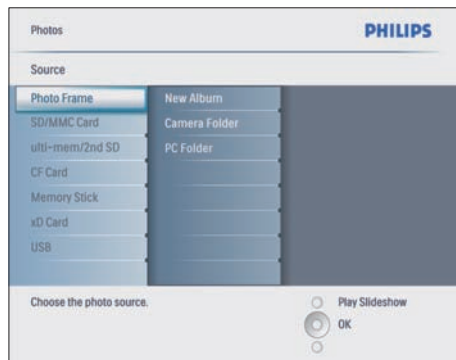

- 3 Velg **[New Album]** og trykk på **OK** for å bekrefte.
↳ Et tastatur vises.

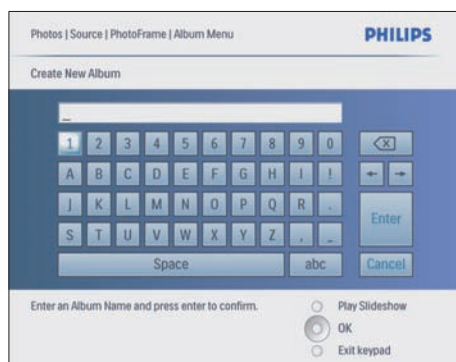

- 4 Skriv inn et nytt albumnavn (opptil 24 tegn).
 - Velg et alfabet og trykk på **OK** for å bekrefte.
 - Når albumnavnet er skrevet inn, velger du **Enter** og trykker på **OK** for å bekrefte.

Gi nytt navn til et album

- 1 I hovedmenyen velger du **[Photos]** og deretter trykker du på **OK** for å bekrefte.
- 2 Velg en bildekilde og trykk på **OK** for å bekrefte.
- 1 Velg et album.
- 2 Trykk på **[R]** for å velge **[Rename Album]** og trykk deretter på **OK** for å bekrefte.
↳ Et tastatur vises.

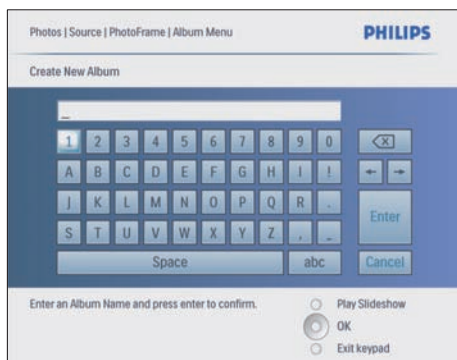

- 3 Skriv inn et nytt albumnavn (opptil 24 tegn).
 - Velg et alfabet og trykk på **OK** for å bekrefte.
 - Når albumnavnet er skrevet inn, velger du **Enter** og trykker på **OK** for å bekrefte.

Slette et album

- 1 Velg et album.
- 2 Trykk på **☒**.
- 3 Velg [**Default album**] og trykk på **OK** for å bekrefte.
- 4 Velg [**Yes**] og trykk på **OK** for å bekrefte.

Opprette et album for lysbildeframvisning

- 1 I hovedmenyen velger du [**Slideshow**] og deretter trykker du på **OK** for å bekrefte.
- 2 Velg [**Slideshows**] og trykk på **OK** for å bekrefte.
- 3 Velg en bildekilde og trykk på **OK** for å bekrefte [**New Slideshow**].
- 4 Trykk på **OK** for å bekrefte.
 - ↳ Et tastatur vises.

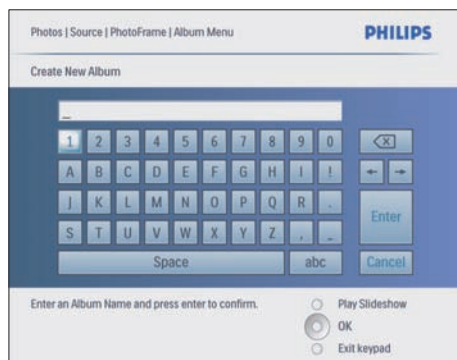

- 5 Skriv inn et nytt albumnavn (opptil 24 tegn).
 - Velg et alfabet og trykk på **OK** for å bekrefte.
 - Når albumnavnet er skrevet inn, velger du **Enter** og trykker på **OK** for å bekrefte.

Legg til / fjern et album til/fra lysbildeframvisningen

Du kan legge til et album i lysbildeframvisningen, og du kan også fjerne et album fra lysbildeframvisningen.

- 1 I hovedmenyen velger du [**Slideshow**] > [**Settings**] > [**Slideshows**] > en bildekilde.
- 2 Trykk på **OK** for å bekrefte.
 - ↳ En albumliste vises.
- 3 Velg et album i listen som skal legges til.
- 4 Trykk på **☒** for å få tilgang til [**Slideshow Menu**].
- 5 Velg [**Add Album**] eller [**Default album**] og trykk på **OK** for å bekrefte.



- 6 Velg et album og trykk på **OK** for å bekrefte.
 ↳ Albumet er lagt til / slettet fra lysbildeframvisningen.

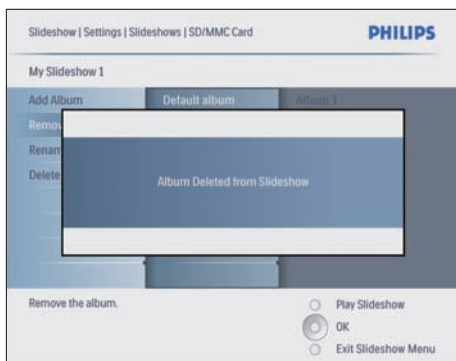
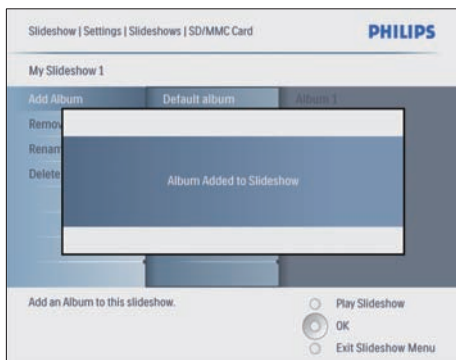

Gi nytt navn til et album med lysbildeframvisning

- 1 I [**Slideshow Menu**] velger du [**Rename Slideshow**] og deretter trykker du på **OK** for å bekrefte.
 ↳ Et tastatur vises.

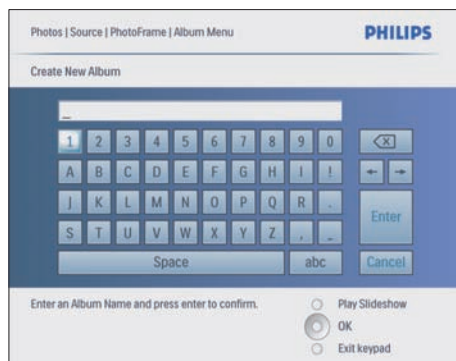

- 2 Skriv inn et nytt albumnavn (opptil 24 tegn).
 • Velg et alfabet og trykk på **OK** for å bekrefte.
 • Når albumnavnet er skrevet inn, velger du **Enter** og trykker på **OK** for å bekrefte.

Slette et album i lysbildeframvisningen

- 1 I [**Slideshow Menu**] velger du [**Delete Slideshow**] og deretter trykker du på **OK** for å bekrefte.
 2 Velg [**Yes**] og trykk på **OK** for å bekrefte.

5 Bruk mer av din Digital PhotoFrame

Velg rekkefølge for lysbildeframvisning

Du kan vise lysbildeframvisningen i rekkefølge eller vilkårlig.

- 1 I hovedmenyen velger du **[Slideshow]** og deretter trykker du på **OK** for å bekrefte.
- 2 Velg **[Slideshow sequence]** og trykk på **OK** for å bekrefte.
- 3 Velg **[Sequential]**.
 - Hvis du vil vise lysbildeframvisningen i en vilkårlig rekkefølge, velger du **[Random]**.
- 4 Trykk på **OK** for å bekrefte.

Velg en overgangseffekt

- 1 I hovedmenyen velger du **[Slideshow]** og deretter trykker du på **OK** for å bekrefte.
- 2 Velg **[Transition Effect]** og trykk på **OK** for å bekrefte.

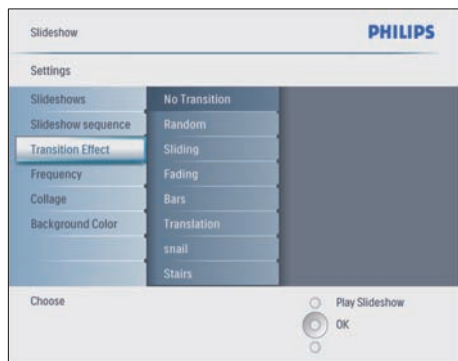

- 3 Velg en overgangseffekt og trykk på **OK** for å bekrefte.

Tips

- Hvis du velger **[Random]**-effekten, vil alle tilgjengelige overgangseffekter brukes i vilkårlig rekkefølge på alle bildene i lysbildeframvisningen.

Velg frekvensen på lysbildeframvisningen

- 1 I hovedmenyen velger du **[Slideshow]** og deretter trykker du på **OK** for å bekrefte.
- 2 Velg **[Frequency]** og trykk på **OK** for å bekrefte.

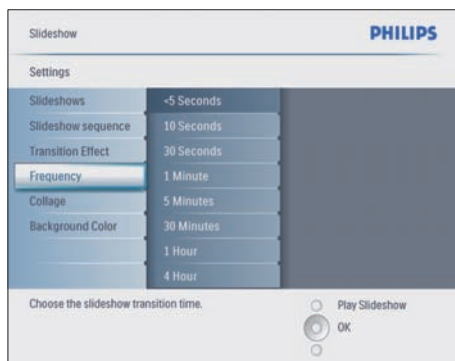

- 3 Velg en overgangstid.
 - **[<5 Seconds]** (standard)
- 4 Trykk på **OK** for å bekrefte.

Vise bilder i fotomontasje

- 1 I hovedmenyen velger du **[Slideshow]** og deretter trykker du på **OK** for å bekrefte.
- 2 Velg **[Collage]** og trykk på **OK** for å bekrefte.

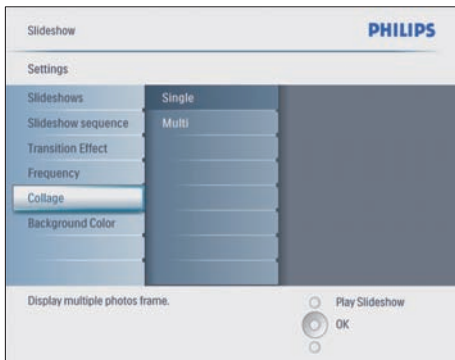

- 3 Velg **[Multi]** og trykk på **OK** for å bekrefte.
- 4 Velg et oppsett.
- 5 Trykk på ◀ for å velge **[Photo 1]**.
- 6 Trykk på ◀ igjen for å få tilgang til alternativene for bildekilden.
- 7 Velg et bilde fra en bildekilde.
- 8 Gjenta trinn 5 til 7 helt til alle bildene er valgt til formatet.



- 9 Trykk på **[▶]** for å vise montasjen.
 - Når du vil avslutte visningen av fotomontasjen, velger du **[Slideshow]** > **[Collage]** > **[Single]** og trykker på **OK** for å bekrefte.



Tips

- Hvis du velger et oppsett for montasje, viser PhotoFrame en statisk montasje, og lysbildefremvisningsmodus deaktiveres.
- Hvis du velger **[Random]**-format, viser PhotoFrame montasjene automatisk i vilkårlig rekkefølge i det optimale bildeoppsettet, og viser montasjene i lysbildefremvisningsmodus.

Velge bakgrunn

Du kan velge en bakgrunnsfarge for bildekanten på bilder som er for små til å fylle ut skjermen på PhotoFrame.

- 1 I hovedmenyen velger du **[Slideshow]** og deretter trykker du på **OK** for å bekrefte.
- 2 Velg **[Background Color]** og trykk på **OK** for å bekrefte.

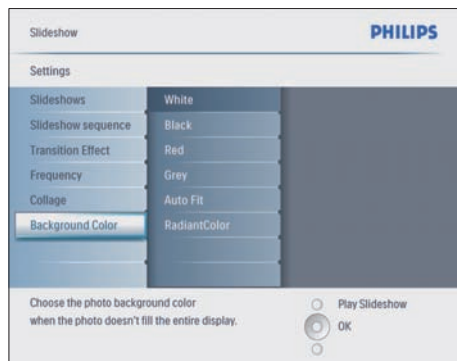

- 3 Velg en bakgrunnsfarge/**[Auto fit]**/**[RadiantColor]** og trykk på **OK** for å bekrefte.
 - ↳ Hvis du velger en bakgrunnsfarge, viser PhotoFrame et bilde med en bakgrunnsfarge eller svart stripe.



- ↳ Hvis du velger **[Auto fit]**, forlenger PhotoFrame bildet for å fylle skjermen med bildeforvringning.



- ↳ Hvis du velger **[RadiantColor]**, forlenger PhotoFrame fargen på kantene av et lite bilde som ikke fyller ut hele skjermen, for å fylle opp skjermen uten svarte striper eller forvringning av sideforhold.

Justere lysstyrke

Du kan angi lysstyrken på PhotoFrame for å oppnå den beste bildevisningen.

- 1 I hovedmenyen velger du **[Setup]** og deretter trykker du på **OK** for å bekrefte.
- 2 Velg **[Brightness]** og trykk på **OK** for å bekrefte.

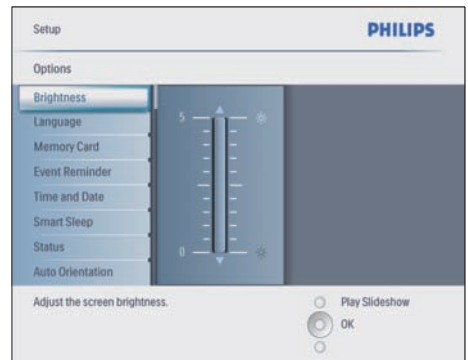

- 3 Trykk på ▲/▼ for å justere lysstyrken.

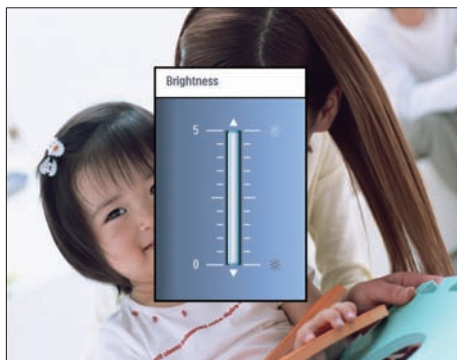

- 4 Trykk på **OK** for å bekrefte.

Beskytt/fjern beskyttelse av innhold på minnekort

Du kan aktivere slettefunksjonen på en lagringsenhet som er tilgjengelig på PhotoFrame. Hvis du vil unngå å slette bilder på en lagringsenhet, kan du også deaktivere slettefunksjonen på en lagringsenhet.

- 1 I hovedmenyen velger du **[Setup]** og deretter trykker du på **OK** for å bekrefte.
- 2 Velg **[Memory Card]** og trykk på **OK** for å bekrefte.

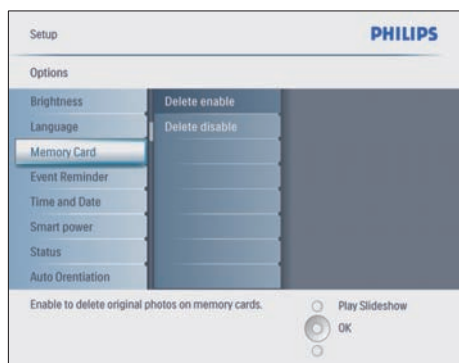

- 3 Velg **[Delete enable]** eller **[Delete disable]** og trykk på **OK** for å bekrefte.

Angi klokkeslett og dato

- 1 I **[Setup]>[Options]>[Time and Date]**, velger du **[Set time]**.

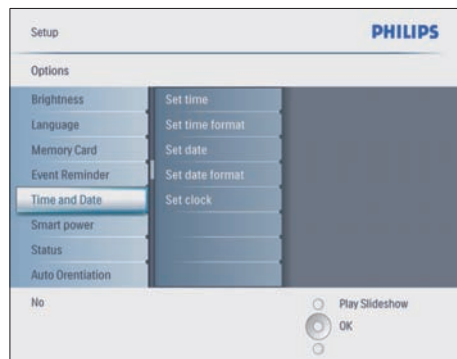

- 2 Trykk på **OK** for å bekrefte.
- 3 Trykk på **▲/▼/◀/▶** og **OK** for å angi det gjeldende klokkeslettet på PhotoFrame.
- 4 Trykk på **OK** for å bekrefte.
- 5 Gjenta trinnene 1 til 4 for å angi den gjeldende datoen på PhotoFrame.

Angi klokkeslett- og datoformat

Du kan angi klokkeslett- og datoformat på PhotoFrame.

- 1 I **[Setup]>[Options]>[Time and Date]** velger du **[Set time format]** og deretter trykker du på **OK** for å bekrefte.
- 2 Trykk på **▲/▼** for å velge klokkeslettformat.
 - **[12 Hour]**
 - **[24 Hour]**
- 3 Trykk på **OK** for å bekrefte.
- 4 Gjenta trinnene 1 til 3 for å angi datoformat.
 - **[DD/MM/YY]**
 - **[MM/DD/YY]**

Angi for å vise klokkeslett

Du kan bruke PhotoFrame som en klokke.

- 1 I [**Setup**] > [**Options**] > [**Time and Date**] velger du [**Show clock**] og deretter trykker du på **OK** for å bekrefte.
- 2 Trykk på ▲/▼ for å velge:
 - [**No clock**]
 - [**In slideshow**]
 - [**Both**]
- 3 Trykk på **OK** for å bekrefte.

Angi en påminnelse for en hendelse

Du kan opprette en påminnelse for en hendelse, og du kan også velge et bilde som skal vises til et valgt klokkeslett.

Tips

- Du bør angi gjeldende klokkeslett og dato på PhotoFrame før du angir en påminnelse for hendelse.

Angi en påminnelse for hendelse

- 1 I hovedmenyen velger du [**Setup**] og deretter trykker du på **OK** for å bekrefte.
- 2 Velg [**Event Reminder**] og trykk på **OK** for å bekrefte.
- 3 Velg [**New reminder**] og trykk på **OK** for å bekrefte.
 - ↳ Et tastatur vises.

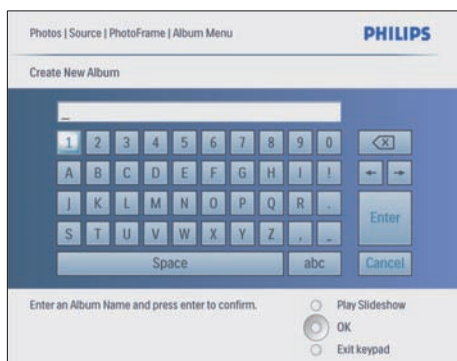

- 4 Skriv inn et nytt albumnavn (opptil 24 tegn).
 - Velg et alfabet og trykk på **OK** for å bekrefte.
 - Når albumnavnet er skrevet inn, velger du **Enter** og trykker på **OK** for å bekrefte.

Angi klokkeslett og dato for avtale

- 1 I [**Setup**] > [**Options**] > [**Event Reminder**] velger du en påminnelse og deretter trykker du på **OK** for å bekrefte valget.

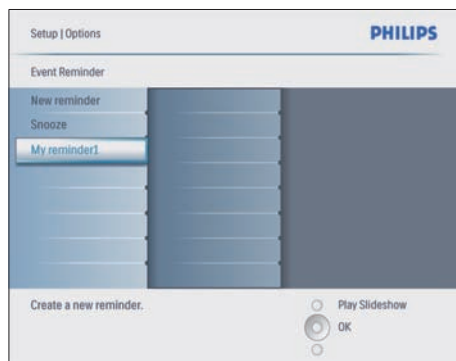

- 2 Velg [**Time**] og trykk på **OK** for å bekrefte.

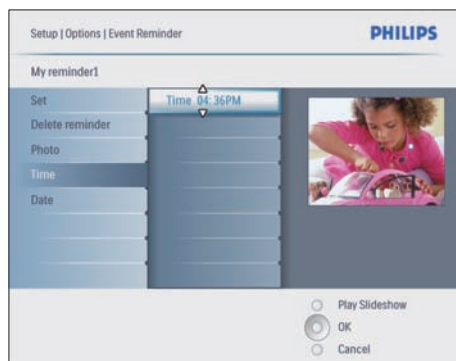

- 3 Trykk på ▲/▼/◀/▶ og **OK** for å angi klokkeslett og trykk på **OK** for å bekrefte.
- 4 Gjenta trinnene 2 til 3 for å angi dato.

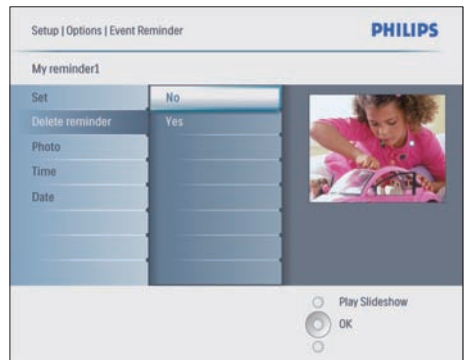
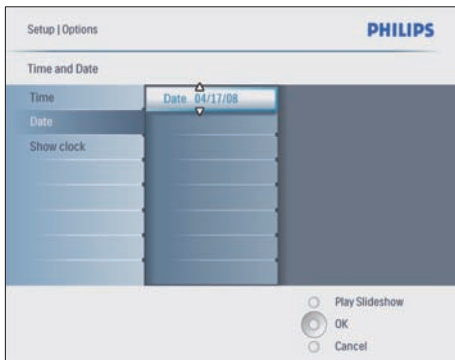

Tips

- Når påminnelsen varsler deg, kan du trykke på hvilken som helst knapp én gang for å stoppe påminnelsen. Hvis du vil stoppe snooze-funksjonen, må du trykke på samme knapp to ganger.

Aktivere en påminnelse

- 1 I **[Setup]>[Options]>[Event Reminder]** velger du en påminnelse og deretter trykker du på **OK** for å bekrefte.
- 2 Velg **[Set]** og trykk på **OK** for å bekrefte.
- 3 Velg **[On]** for å aktivere påminnelsen.
 - Hvis du vil slå av påminnelsen, velger du **[Off]**.
- 4 Trykk på **OK** for å bekrefte.

Slette en påminnelse

- 1 I **[Setup]>[Options]>[Event Reminder]** velger du en påminnelse og deretter trykker du på **OK** for å bekrefte.
- 2 Velg **[Delete reminder]** og trykk på **OK** for å bekrefte.

- 3 Velg **[Yes]** for å slette påminnelsen
- 4 Trykk på **OK** for å bekrefte.

Velg et påminnelsesbilde

Du kan velge et bilde til påminnelsen. Hver enkelt påminnelse for en hendelse aktiverer kun det sist angitte bildet. Hvis det ikke er angitt noe bilde, velger påminnelsen Philips' standard oppstartsbilde.

- 1 Trykk på **[Photo]** for å velge **[Setup]>[Options]>[Event Reminder]>** en påminnelse, og trykk deretter på **OK** for å bekrefte.
- 2 Velg **[Photo]** og trykk på **OK** for å bekrefte.
- 3 Velg en bildekilde og trykk på **OK** for å bekrefte.
 - ↳ Bilder i albumet vises i miniatyrbildemodus.

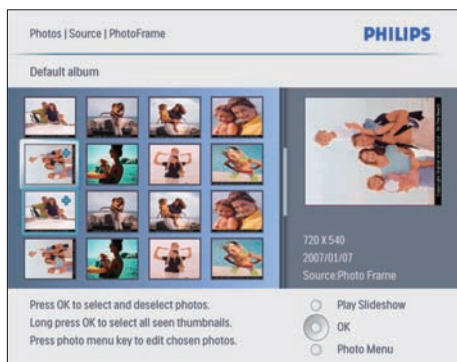

- Trykk på ▲/▼/◀/▶ for å veksle mellom bilder.

1 Trykk på **OK** for å bekrefte.

Angi snooze

1 Trykk på **■** for å velge **[Setup]>[Options]>[Event Reminder]>[Snooze]**, og trykk deretter på **OK** for å bekrefte.

2 Velg en av de følgende alternativene, og trykk på **OK** for å bekrefte.

- **[Off]**
- **[10 Minutes]**
- **[60 Minutes]**
- Hvis du vil avbryte snooze-funksjonen, velger du **[Off]**.

Angi visningen Auto on/off

Du kan konfigurere klokkeslettet på PhotoFrame til å slå av og på skjermen automatisk. Du kan også justere innstillingen for lysstyrken på PhotoFrame slik at den slår skjermen av og på i samsvar med lysstyrken i rommet.

Tips

- Du bør angi gjeldende klokkeslett og dato på PhotoFrame før du angir Auto on/off.

Angi Auto on/off for skjerm etter klokkeslett

- 1 I hovedmenyen velger du **[Setup]>[Smart power]** og deretter trykker du på **OK** for å bekrefte.
- 2 Velg **[Time]** og trykk på **OK** for å bekrefte.
- 3 Velg **[Weekday]** og trykk på **OK** for å bekrefte.
 - Hvis du vil aktivere Smart Sleep-funksjonen i helgene, velger du **[Weekend]**.
- 4 Velg **[Auto on]/[Auto off]** og trykk på **OK** for å bekrefte.
 - Hvis du vil avbryte **[Auto on]/[Auto off]**, velger du **[Set On/Off]>[Off]**.
- 5 Trykk på **▲/▼/◀/▶** og **OK** for å angi klokkeslettet til auto på-funksjon.
- 6 Trykk på **OK** for å bekrefte.

Tips

- Ukedag: Mandag 00:00 til fredag 23:59
- Helger: Lørdag 00:00 til søndag 23:59
- Hvis du velger **[Time] >[On]>[Set On/Off]**, deaktiveres Smart Power-funksjonen med belysning.
- Hvis du trykker på hvilken som helst knapp på klokkeslettet for påminnelsen av en hendelse, varsler PhotoFrame påminnelsen og går tilbake til Smart Power-funksjonen etter fem minutter. PhotoFrame går ikke tilbake til Smart Power-funksjonen når dvaletiden har startet, eller lyset er for sterkt.

Angi Auto on/off for skjerm etter belysning

Du kan bruke standard lysstyrke for omgivelseslyset og du kan også angi lysstyrken til omgivelseslyset.

- 1 Trykk på  for å velge **[Setup]>[Smart power]>[Options]>[Lighting]**, trykk deretter på **OK** for å bekrefte.
- 2 Velg **[Settings]** og trykk på **OK** for å bekrefte.

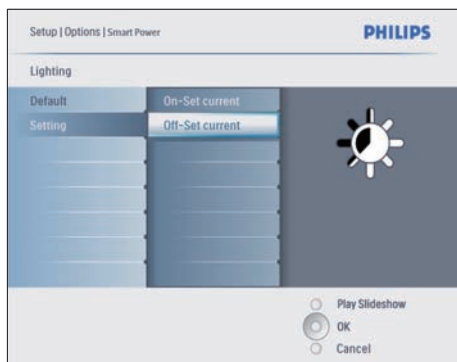

- Hvis du vil bruke standardinnstillingen, velger du **[Default]** og trykker på **OK** for å bekrefte.
- 3 Velg **[On - Set current]** og trykk på **OK** for å bekrefte.
 - ↳ PhotoFrame reaktiveres når lysstyrken i omgivelsene har nådd **[On - Set current]**-lysstyrken.
 - Hvis du vil at PhotoFrame skal gå i dvalemodus ved det angitte lysstyrkeforholdet, velger du **[Off - Set current]**.

Tips

Hvis **[On - Set current]**-lysstyrkenivået er for nært **[Off - Set current]**-lysstyrkenivået, vil kanskje ikke den automatiske av/på-funksjonen for skjermen fungere.

Deaktiver Smart Power

- 1 I hovedmenyen velger du **[Setup]>[Options]>[Smart power]>[Off]**.
- 2 Trykk på **OK** for å bekrefte.

Angi Demo

- 1 I hovedmenyen velger du **[Setup]>[Options]>[DEMO]**.
- 2 Trykk på **OK** for å bekrefte.

Angi Auto Orientation

Du kan vise bilder i den riktige retningen avhengig av om PhotoFrame har en horisontal eller vertikal retning.

- 1 I hovedmenyen velger du **[Setup]>[Options]>[Auto Orientation]** og deretter trykker du på **OK** for å bekrefte.
- 2 Velg **[Enable]** for å sette funksjonen Auto Orientation til på.
 - Hvis du vil sette funksjonen Auto Orientation til av, velger du **[Disable]**.
- 3 Trykk på **OK** for å bekrefte.

Angi knappelyden

- 1 I hovedmenyen velger du **[Setup]>[Options]>[Set Beep]** og deretter trykker du på **OK** for å bekrefte.
- 2 Velg **[On]** for å slå på knappelyden.
 - Hvis du vil slå av knappelyden, velger du **[Off]**.
- 3 Trykk på **OK** for å bekrefte.

Vise statusen for PhotoFrame.

Du kan finne den ledige plassen, det tilkoblede mediet og fastvareversjonen til PhotoFrame.

- 1 I hovedmenyen velger du **[Setup]>[Options]>[Status]** og deretter trykker du på **OK** for å bekrefte.
 - ↳ Statusen til PhotoFrame vises på den høyre siden av skjermen.

6 Produktinformasjon



Merknad

- Produktinformasjon kan endres uten varsel.

10FF3CDW/10FF3CME/ 10FF3CMI

Bilde/skjerm

- Visningsvinkel: ved C/R > 10, 120° (H) / 110° (V)
- Levetid, ved 50 % lysstyrke: 20 000 timer
- Sideforhold: 16 : 9
- Panelopløsning: 800 x 480
- Lysstyrke: 250 cd/m²
- Kontrastforhold (typisk): 300 : 1

Tilkobling

USB: USB 2.0-vert, USB 2.0-slave

Lagringsmedier

- Minnekorttyper:
 - Compact Flash-type I
 - Secure Digital (SD)
 - Secure Digital (SDHC)
 - Multimediekort
 - xD-kort
 - Memory Stick
 - Memory Stick Pro
 - Memory Stick Duo
 - Memory Stick Pro Duo
- USB: USB-flashstasjon
- Innebygd minnekapasitet: 128 MB (for 510–1020 bilder, ca. 26 MB brukes av systemet)

Mål

- Mål for apparat med stativ (B x H x D): 284,6 x 195,1 x 35-4 mm / 11,20 x 7,68 x 1,39 tommer
- Vekt (hovedenhet): 0,718 kg / 1,58 pund

- Temperaturområde (drift): 0°–40 °C / 32–104 °F
- Temperaturområde (lagring): 10–60 °C / 14–140 °F

Strøm

- Inngang: 100–240 V 50/60 Hz 0,6 A
- Utgang: 9 V \equiv 2,0 A
- Effektnivå: IV
- Strømforbruk: Systemet er på 5,43 W
- Strømmodus som støttes: vekselstrøm

Tilbehør

- Vekselstrømsadapter
- USB-kabel til PC
- Stativ
- Hurtigstartveiledning
- CD-ROM, inkludert
 - Brukerhåndbok
 - Philips PhotoFrame Manager (programvare og brukerhåndbok)

Anvendelighet

- Kortleser: Innebygd (3x)
- Bildeformat som støttes: JPEG-bilder (på opptil 10 MB JPEG-filer, på opptil 20 megapiksler)
- Plassering som støttes: Automatisk bilderetning, liggende, stående
- Knapper og kontroller: 3 knapper; 4-veis navigeringsknapp og enter
- Avspillingsmodus: bla gjennom med full skjerm, lysbildefremvisning, bla gjennom med miniatyrbilder
- Albumbehandling: lage, slette, redigere, gi nytt navn
- Fotoredigering: kopiere, beskjære, slette, flytte, rotere, zoom og beskjæring
- Bildeeffekter: svart-hvitt, rammer, sepia, strålende farge
- Lysbildefremvisning: lage lysbildefremvisning, slette lysbildefremvisning, gi nytt navn til lysbildefremvisning
- Innstilling for lysbildefremvisning: vilkårlig, rekkefølge, overgangseffekt, montasje (flere bilder)
- Skjermbakgrunn: svart, hvit, grå, automatisk tilpassing
- Oppsettsfunksjon: lysstyrkejustering, språk, status, påminnelse for begivenheter

- med snooze, pipetone av/på, angi klokkeslett og dato, aktivere/deaktivere klokkevisning, fotokilde, automatisk av/på, lysbildefremvisning
- Systemstatus: fastvareversjon, resterende minne
- Status for tilkoblede medier: tilkoblede medier
- Plug & Play-kompabilitet: Windows Vista, Windows 2000/XP eller senere, Mac OS X
- Juridiske godkjenninger: BSMI, C-Tick, CCC, CE, FCC, GOST, PSB, Sveits, UL/cUL
- Andre praktiske funksjoner: kompatibel med Kensington-lås
- Visningspråk på skjermen: engelsk, spansk, tysk, fransk, italiensk, nederlandsk, dansk, russisk, forenklet kinesisk, tradisjonell kinesisk, portugisisk

- Mål for apparat med stativ (B x H x D): 222,6 x 182,2 x 33,2 mm / - ,76 x 7,17 x 1,31 tommer
- Vekt (hovedenhet): 0,34 kg / 0,58 pund
- Temperaturområde (drift): 0°–40 °C / 32–104 °F
- Temperaturområde (lagring): 10–60 °C / 14–140 °F

Strøm

- Inngang: 100–240 V 50–60 Hz 0,6 A
- Utgang: 9 V \equiv 2,0 A
- Effektnivå: IV
- Strømforbruk (system på) 4,63 W
- Strømmodus som støttes: vekselstrøm

Tilbehør

- Vekselstrømsadapter
- USB-kabel til PC
- Stativ
- Hurtigstartveiledning
- CD-ROM, inkludert
 - Brukerhåndbok
 - Philips PhotoFrame Manager (programvare og brukerhåndbok)

8FF3CDW/8FF3CME

Bilde/skjerm

- Visningsvinkel: ved C/R > 10, 130° (H) / 110° (V)
- Levetid, ved 50 % lysstyrke: 20 000 timer
- Sideforhold: 4 : 3
- Panelopløsning: 800 x 600
- Lysstyrke: 250 cd/m²
- Kontrastforhold (typisk): 300 : 1

Tilkobling

- USB: USB 2.0-vert, USB 2.0-slave

Lagringsmedier

- Minnekorttyper:
 - Compact Flash-type I
 - Secure Digital (SD)
 - Secure Digital (SDHC)
 - Multimediekort
 - xD-kort
 - Memory Stick
 - Memory Stick Pro
 - Memory Stick Duo
- USB: USB-flashstasjon
- Innebygd minnekapasitet: 128 MB (for 510–1020 bilder, ca. 26 MB brukes av systemet)

Mål

7 Garanti og service

Ett års begrenset garanti (bare i USA og Canada)

Philips garanterer at dette produktet er uten defekter i materialer, utførelse og montering, ved normal bruk, i overensstemmelse med spesifikasjoner og advarsler, i en periode på ett år fra kjøpsdatoen. Denne garantien gjelder kun for den opprinnelige kjøperen av produktet, og kan ikke overføres. Hvis du vil gjøre bruk av dine rettigheter i denne garantien, må du fremlegge bevis på kjøpet i form av en original kvittering som viser navnet på produktet og kjøpsdatoen. Hvis du trenger kundestøtte eller garantiservice, kan du gå til webområdet vårt på www.philips.com/welcome eller kontakte Philips' kundeservicesenter på:

1-888-PHILIPS (1-888-744-5477) i USA, Puerto Rico eller de amerikanske jomfruøyene. 1-800-661-6162 (fransktalende), 1-888-PHILIPS (1-888-744-5477) (engelsk- eller spansktalende) i Canada. DET ER INGEN ANDRE EKSPLISITTE ELLER IMPLISITTE GARANTIER Philips' ansvar er begrenset til reparasjon eller, som eneste alternativ, utskifting av produktet. Philips påtar seg ikke noe ansvar for tilfeldige eller spesielle skader eller følgeskader, så langt det er tillatt ved lov. Denne garantien gir deg spesielle juridiske rettigheter. Du kan også ha andre rettigheter som kan variere fra delstat til delstat.

Erklæring om ulovlige stoffer

Dette produktet er i samsvar med kravene til RoHs og Philips BSD (AR17-G04-5010-010).

8 Vanlige spørsmål

Er LCD-skjermen berøringsaktivert?

LCD-skjermen er ikke berøringsaktivert. Bruk knappene på baksiden for å bruke PhotoFrame.

Kan jeg bytte forskjellige lysbildefremvisninger ved hjelp av ulike minnekort?

Ja. Når et minnekort er koblet til PhotoFrame, viser det bilder som er lagret på det bestemte kortet, i lysbildefremvisningsmodus.

Kommer LCD-skjermen til å bli ødelagt hvis jeg fortsetter å vise det samme bildet over en lengre periode?

Nei PhotoFrame kan vise det samme bildet kontinuerlig i 72 timer uten å skade LCD-skjermen.

Kan jeg bruke PhotoFrame til å slette bilder på et minnekort?

Ja, det støtter sletting av bilder på eksterne enheter; for eksempel et minnekort.

Kan jeg skrive ut bilder fra PhotoFrame?

Nei, den støtter ikke direkte bildeutskrift.

Kan jeg bruke PhotoFrame under automatisk av-perioder?

Ja. Trykk på hvilken som helst kontrollknapp for å få systemet tilbake i PÅ-status.

Hvorfor viser ikke PhotoFrame bildene mine?

Digitale kameraer tar bilder og lagrer dem i JPEG-format i samsvar med bransjestandarder for kameraer. PhotoFrame er utformet til å vise bilder som følger de samme bransjestandardene. Bilder, for eksempel webbilder, skannede bilder eller bilder i RAW-format fra profesjonelle kameraer; lagres ikke i samsvar med bransjestandarder for kameraer; og kan derfor ikke vises riktig på PhotoFrame. Bruk PC-programmer til å konvertere slike bilder til standard JPEG-format for PhotoFrame.

Hvorfor går ikke PhotoFrame inn i automatisk av-status etter at jeg har angitt den?

Først må du sørge for å angi riktig gjeldende klokkeslett, klokkeslett for Auto-off og klokkeslett for Auto-on. PhotoFrame slår

automatisk av skjermen presis på klokkeslettet for automatisk av. Hvis klokkeslettet allerede er passert en dag, begynner det å gå inn i Auto-off-status på det bestemte klokkeslettet fra neste dag.

Jeg prøver å laste opp bilder fra PCen til et minnekort, som jeg så setter inn i PhotoFrame. Men PhotoFrame viser ikke bildene. Hva kan jeg gjøre?

Last alle bildene du vil laste opp til PhotoFrame, i rotkatalogen på minnekortet. Slå av PhotoFrame, sett inn minnekortet og start deretter PhotoFrame på nytt. Etter noen sekunder vil alle bildene i rotkatalogen i minnekortet være lagt til i PhotoFrame.

Rotkatalogen på minnekortet tømmes IKKE etter denne operasjonen. Vær oppmerksom på at denne operasjonen ikke gjelder bilder i underkataloger.

Støtter PhotoFrame progressiv JPEG?

Nei, den støtter ikke progressiv JPEG. Hvis du setter inn et minne med en progressiv JPEG-fil, vises den ikke på PhotoFrame.

Hvorfor kan jeg ikke slette et av de forhåndslastede bildene (spedbarn)?

PhotoFrame har faktisk begrenset internt minne som bare kan lagre opptil 4 bilder (etterpå reduserer PhotoFrame størrelsen på bildene for å tilpasse til det interne minnet).

PhotoFrame gir brukere muligheten til å slette tre bilder og laste opp tre bilder; men beskytter bare ett originalt Philips-bilde (Philips-merke med spedbarn).

PhotoFrame gir brukere flere muligheter til å slette alle forhåndslastede bilder ved oppdatering av fastvaren. Den nye fastvaren er tilgjengelig i slutten av juli 2008. Du kan gå til www.philips.com/support hvis du vil laste ned ny fastvare for å gjøre dette.

Hvorfor ser jeg ikke det interne minnet, men trenger et annet minnekort for å laste opp bildene til det interne minnet når jeg kobler til PCen?

PhotoFrame har faktisk et begrenset internt minne som bare kan lagre opptil 4 bilder (etterpå reduserer PhotoFrame størrelsen på bildene for å tilpasse til det interne minnet).

Dette blir gjort for å hindre at PhotoFrame blir formatert av PCen. Du kan fremdeles laste opp bilder til det interne minnet via andre minnekort.

Hvorfor er bildet forvrengt?

Hvis bildeformatet er forskjellig fra PhotoFrame (for eksempel hvis du angir "auto fit" på PhotoFrame, kan et bilde på 4 x 3 i (16 x 9) PhotoFrame bli forvrengt. Du kan angi en bakgrunnsfarge eller angi RadiantColor: En bakgrunnsfarge beholder det riktige sideforholdet, men kan ha en svart stripe (eller bakgrunnsfargen du velger). Vi anbefaler at du velger RadiantColor for å beholde det riktige sideforholdet med bildefargen. RadiantColor gir deg den beste visningsopplevelsen. Brukere kan gå til: Main menu > Slideshow > Background > RadiantColor/Auto fit/black/red/gray.

Hva er forskjellen mellom bakgrunn, Auto fit og RadiantColor?

Hvis bildeformatet er forskjellig fra PhotoFrame, gir PhotoFrame flere løsninger for det.

1. Auto fit: det er akkurat som en widescreen-TV, PhotoFrame forlenger bildet for å fylle skjermen med bildeforvrengning.
2. Bakgrunnsfarge: PhotoFrame viser et bilde uten forvrengning, men med en svart stripe eller en valgt bakgrunnsfarge.
3. RadiantColor: PhotoFrame viser et bilde uten forvrengning med RadiantColor: RadiantColor er en ny teknologi der systemet analyserer fargen på bildekanten, og fyller ut skjermen med farge. Dette forbedrer visningsopplevelsen. Brukere kan gå til: Main menu > Slideshow > Background > RadiantColor/Auto fit/black/red/gray.

Hvorfor kan jeg ikke se USB-flash enheten i PCen når jeg kobler til både en USB-flashstasjon og PCen?

Dette er begrensingen i PhotoFrame. Hvis du ønsker å overføre bilder fra en PC til en USB-flashstasjon, anbefaler vi at du utfører kopieringen på PCen.

Støtter PhotoFrame CF II?

Nei, den støtter ikke CF II.

Hvorfor fungerer ikke Auto Dim?

1. Angi klokkeslettet først.

2. Gå til hovedmenyen --> Auto dim --> Auto dim start (dette er tidspunktet du vil at skjermen skal starte opp), og klikk på OK for å bekrefte.
3. Angi Auto Dim-sluttid (dette er tidspunktet når du vil at skjermen skal slås av), og trykk på OK for å bekrefte.
4. Auto dim timer: Velg ON og trykk på OK for å bekrefte.

Jeg har prøvd å legge inn bildene jeg fikk fra PCen, men PhotoFrame viser dem ikke?

Hvorfor?

Årsaken kan være at filen er en progressiv JPEG-fil, som ofte kommer fra Internett. PhotoFrame støtter ikke progressivt JPEG-format.



100% recycled paper
100% papier recyclé

