

Register your product and get support at
www.philips.com/welcome

PhotoFrame

8FF3CDW

8FF3CME

10FF3CDW

10FF3CME

10FF3CMI



MS-MY Manual pengguna 3

PHILIPS

Daftar kandungan

1	Penting	4
	Keselamatan	4
	Notis	4
2	Digital PhotoFrame anda	6
	Pengenalan	6
	Apa dalam kotak ini	6
	Gambaran keseluruhan Digital PhotoFrame anda	8
3	Mulakan	10
	Pasang dirian	10
	Sambungkan kuasa	10
	Sambungkan peranti simpanan	11
	Hidupkan PhotoFrame	11
	Pilih bahasa pada-skrin	12
4	Gunakan Digital PhotoFrame anda	13
	Papar foto	13
	Semak seimbans dan edit foto dalam mod lakaran kenit	13
	Salin foto	15
	Buat dan uruskan album foto	17
	Buat album pameran slaid	18
5	Gunakan lebih daripada Digital PhotoFrame anda	20
	Pilih turutan pameran slaid	20
	Pilih kesan peralihan	20
	Pilih frekuensi pameran slaid	20
	Paparkan foto kolaj	20
	Laraskan Kecerahan	22
	Lindung/Nyahlindung kandungan kad memori	23
	Tetapkan masa dan tarikh	23
	Tetapkan peringatan peristiwa	24
	Tetapkan paparan Auto hidup/mati	26
	Tetapkan Demo	27
	Tetapkan Orientasi Auto	27
	Tetapkan butang bunyi	27
	Lihat status bagi PhotoFrame	27

6	Maklumat produk	28
	10FF3CDW/10FF3CME/10FF3CMI	28
	8FF3CDW/8FF3CME	29
7	Jaminan dan perkhidmatan	30
8	Soalan lazim	31

1 Penting

Keselamatan

Langkah berjaga-jaga keselamatan dan pengenggaraan

- Jangan sekali-kali, menyentuh, menolak, menggosok atau memukul skrin dengan objek yang keras kerana ini boleh merosakkan skrin secara kekal.
- Apabila PhotoFrame tidak digunakan untuk tempoh yang lama, cabut palamnya.
- Sebelum anda membersihkan skrin, matikan dan cabut palam kod kuasa. Bersihkan skrin hanya dengan kain yang lembut dan dilembapkan dengan air sahaja. Jangan sekali-kali gunakan bahan seperti alkohol, bahan kimia atau pencuci rumah untuk membersihkan PhotoFrame.
- Jangan sekali-kali meletakkan PhotoFrame hampir dengan nyalaan terdedah atau sumber haba lain, termasuk cahaya matahari langsung.
- Jangan sekali-kali mendedahkan PhotoFrame pada hujan atau air. Jangan sekali-kali meletakkan bekas cecair, seperti pasu, hampir dengan PhotoFrame.
- Jangan sekali-kali menjatuhkan PhotoFrame. Apabila anda menjatuhkan PhotoFrame, ia akan rosak.
- Jauhkan dirian dari kabel.

Notis

Apa-apa perubahan atau pengubahsuaian yang dibuat pada peranti ini yang tidak diluluskan secara nyata oleh Philips Consumer Electronics boleh membatalkan kebenaran pengguna untuk mengendalikan peralatan ini.

Jaminan

Tiada komponen yang boleh disenggara oleh pengguna. Jangan buka atau keluarkan penutup di bahagian dalam produk. Pembaikan hanya

boleh dilakukan oleh Pusat Perkhidmatan Philips dan kedai pembaikan rasmi. Kegagalan untuk melakukan demikian akan membatalkan sebarang jaminan, sama ada yang nyata atau tersirat.

Apa-apa pengendalian yang dilarang secara nyata dalam manual ini, apa-apa penyelarasan, atau prosedur pemasangan yang tidak disyorkan atau dibenarkan dalam manual ini hendaklah membatalkan jaminan ini.

CE Declaration of Conformity

Philips Consumer Electronics declare under our responsibility that the product is in conformity with the following standards

- EN60950:2000 (Safety requirement of Information Technology Equipment)
- EN55022:1998 (Radio Disturbance requirement of Information Technology Equipment)
- EN55024:1998 (Immunity requirement of Information Technology Equipment)
- EN61000-3-2:2000 (Limits for Harmonic Current Emission)
- EN61000-3-3:1995 (Limitation of Voltage Fluctuation and Flicker)
- following provisions of directives applicable
- 73/23/EEC (Low Voltage Directive)
- 89/336/EEC (EMC Directive)
- 93/68/EEC (Amendment of EMC and Low Voltage Directive)

and is produced by a manufacturing organization on ISO9000 level.

Pembuangan barang lama anda



Produk anda direka bentuk dan dikilangkan dengan menggunakan bahan dan komponen yang berkualiti tinggi, yang boleh dikitar semula dan digunakan semula. Apabila simbol tong beroda yang dipangkah ini dilekatkan pada sesuatu produk, ia bermakna produk tersebut diliputi oleh Arahan Eropah 2002/96/EC.

Sila maklumkan diri anda mengenai sistem kutipan berasingan setempat untuk produk elektrik dan elektronik.

Sila bertindak menurut peraturan setempat anda dan jangan buang produk lama anda dengan sisa rumah tangga anda yang biasa. Cara membuang produk lama anda yang betul akan membantu mencegah potensi akibat negatif terhadap alam sekitar dan kesihatan manusia.

Pembuangan Akhir-Hayat

- Produk baru anda mengandungi bahan yang boleh dikitar dan guna semula. Syarikat khusus boleh mengitar semula produk anda untuk meningkatkan jumlah bahan yang boleh diguna semula dan untuk meminimumkan jumlah yang perlu dibuang.
- Sila dapatkan maklumat mengenai peraturan setempat mengenai cara membuang monitor lama anda daripada penjual Philips setempat anda.
- (Bagi pelanggan di Kanada dan A.S.) Buang menurut peraturan negeri setempat dan persekutuan.

Untuk maklumat lanjut mengenai mengitar semula, hubungi www.eia.org (Inisiatif Pendidikan Pengguna)

Maklumat Kitar Semula untuk Pelanggan

Philips mewujudkan objektif yang berdaya maju dari segi teknikal dan ekonomi demi mengoptimumkan prestasi alam sekitar produk, perkhidmatan dan organisasi ini.

Dari peringkat perancangan, reka bentuk dan pengeluaran, Philips memberi tekanan terhadap pentingnya membuat produk yang mudah dikitar semula. Di Philips, pengurusan akhir-hayat asasnya bermaksud penyertaan dalam inisiatif ambil-kembali kebangsaan dan di mana mungkin, program kitar semula, terutamanya dalam bentuk kerjasama dengan para pesaing. Buat masa ini terdapat sistem kitar semula yang sedang dijalankan di negara Eropah, seperti Belanda, Belgium, Norway, Sweden dan Denmark.

Di A.S., Philips Consumer Electronics Amerika Utara telah menyumbangkan dana untuk Projek Kitar Semula Elektronik Perikatan Industri Elektronik (EIA) serta inisiatif kitar semula peringkat negeri bagi produk elektronik akhir-hayat daripada sumber isi rumah. Di samping itu, Majlis Kitar Semula Timur Laut (NERC) - sebuah pertubuhan bukan untung berbilang negeri memberi tumpuan terhadap mempromosi pembangunan pasaran kitar semula - rancangan untuk melaksanakan program kitar semula. Di Asia Pasifik, Taiwan, produk ini boleh diambil balik oleh Pentadbiran Perlindungan Alam Sekitar (EPA) demi mengikuti proses pengurusan kitar semula produk IT, butiran lanjut boleh didapati di laman web www.epa.gov.tw. Untuk bantuan dan perkhidmatan, sila baca bahagian Perkhidmatan dan Jaminan atau pasukan pakar Alam Sekitar berikut boleh membantu.

2 Digital PhotoFrame anda

Tahniah atas pembelian anda, dan selamat datang ke Philips! Untuk mendapat manfaat sepenuhnya daripada sokongan yang Philips tawarkan, daftarkan produk anda di www.philips.com/welcome.

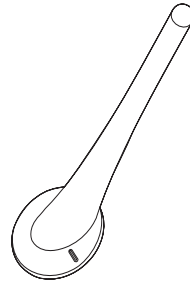

- Dirian

Pengenalan

Dengan Philips Digital PhotoFrame, anda boleh memaparkan foto digital dalam kualiti yang tinggi. Anda boleh meletakkannya pada permukaan mendatar atau menggantungnya pada dinding untuk paparan berterusan dalam tiga mod berikut:

- Pameran Slaid
- Semak seimbias
- Kalendar

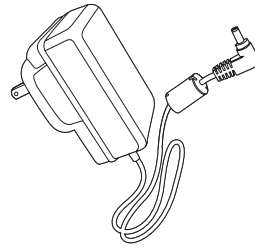

- Penyesuai kuasa AC-DC

Apa dalam kotak ini

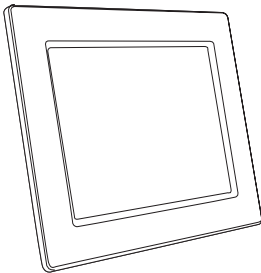

- Bingkai Foto Digital Philips

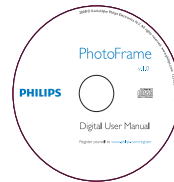

- CD-ROM (Manual Pengguna Digital, Pengurus PhotoFrame Philips dan Manual Pengguna)

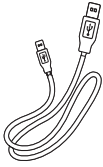

- Kabel USB ke PC*





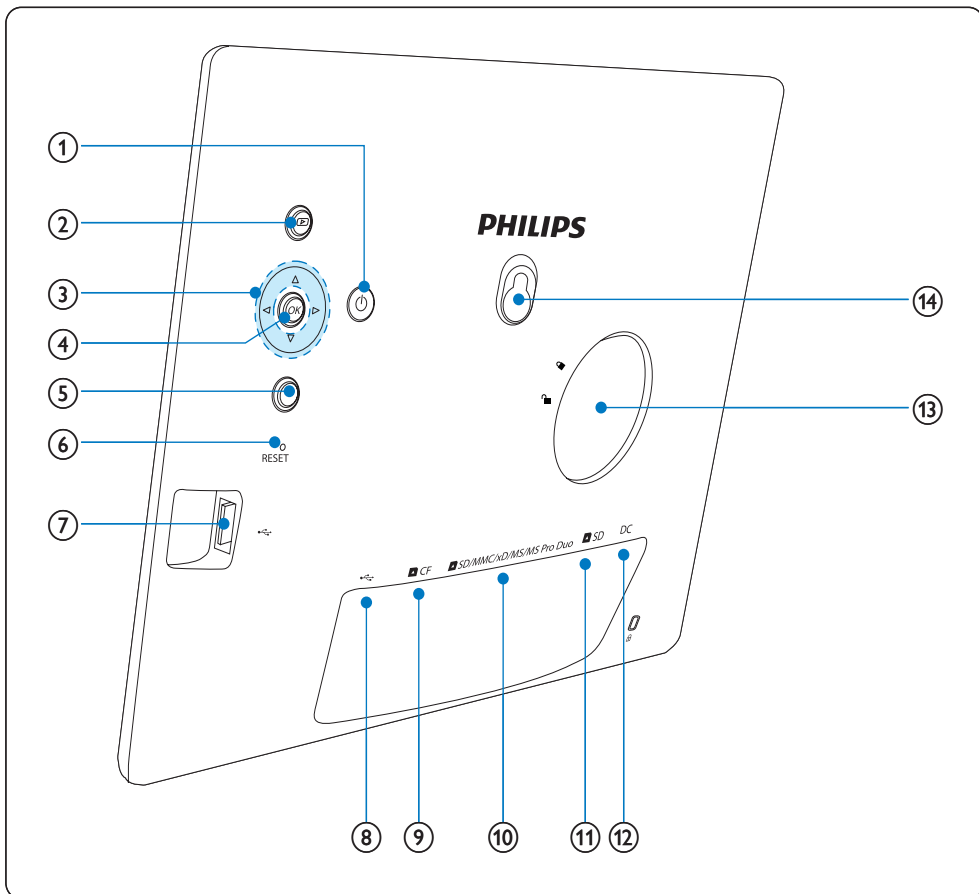

- Panduan Permulaan Pantas

Gambaran keseluruhan Digital PhotoFrame anda



- | | |
|--|---|
| <p>① </p> <ul style="list-style-type: none"> • Hidupkan/Matikan PhotoFrame <p>② </p> <ul style="list-style-type: none"> • Paparkan pameran slaid • Tukar mod paparan • Zum masuk foto <p>③ </p> <ul style="list-style-type: none"> • Pilih item terdahulu/berikut/kanan/kiri • Pangkas foto • Laraskan masa/tarikh | <p>④ OK</p> <ul style="list-style-type: none"> • Sahkan pemilihan. <p>⑤ </p> <ul style="list-style-type: none"> • Masuk ke menu utama • Keluar daripada pad kekunci • Masuk/Keluar Menu Foto • Hentikan mod Pameran Slaid • Zum keluar foto <p>⑥ RESET</p> <ul style="list-style-type: none"> • Tetap semula ke tetapan asal kilang |
|--|---|

- ⑦  Lubang alur untuk pemacu flash USB
 - Lubang alur untuk pemacu flash USB
- ⑧  Lubang alur untuk kabel USB ke PC
 - Lubang alur untuk kabel USB ke PC
- ⑨  **CF**
 - Lubang alur untuk kad CF
- ⑩  **SD/MMC/xD/MS/MS Pro Duo**
 - Lubang alur untuk kad Pro Duo SD/MMC/xD/MS/MS
- ⑪  **SD**
 - Lubang alur untuk kad SD
- ⑫ **DC**
 - Soket untuk penyesuai kuasa AC-DC
- ⑬ Lubang dirian
- ⑭ Lubang kunci

3 Mulakan

! Caution

- Gunakan kawalan hanya seperti yang dinyatakan dalam manual pengguna ini.

Sentiasa ikuti arahan dalam bab ini mengikut urutan.

Jika anda menghubungi Philips, anda akan diminta untuk memberi nombor model dan siri. Cari nombor model dan nombor siri bagi PhotoFrame ini di bahagian belakang atau bawah PhotoFrame anda. Tulis nombornya di sini:
No. Model _____
No. Siri _____

Pasang dirian

Untuk meletakkan PhotoFrame pada permukaan mendatar, sambungkan dirian yang dibekalkan pada bahagian belakang PhotoFrame.

1 Masukkan dirian ke dalam PhotoFrame.

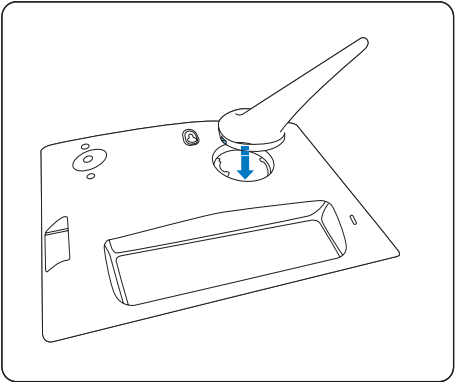

2 Putarkan dirian 45 darjah mengikut putaran jam untuk menyambung kepada PhotoFrame ini.

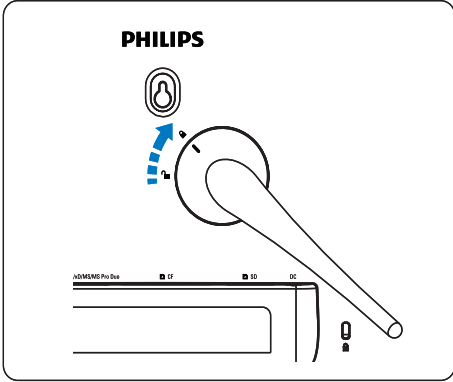

Sambungkan kuasa

Note

- Apabila anda meletakkan PhotoFrame, pastikan palam kuasa boleh diakses dengan mudah.

1 Sambungkan kod kuasa kepada DC soket PhotoFrame dan kepada soket bekalan kuasa.

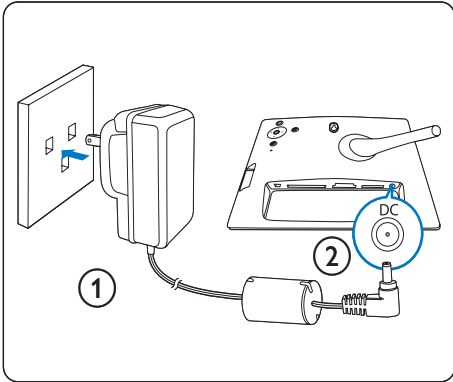

Sambungkan peranti simpanan

Anda boleh memaparkan foto dalam salah satu peranti simpanan berikut:

- Flash Padat jenis I
- Digital Selamat (SD)
- Digital Selamat (SDHC)
- Kad Multimedia
- Kad xD
- Memory Stick
- Memory Stick Pro
- Memory Stick Duo
- Memory Stick Pro Duo
- Pemacu flash USB

1 Bagi lubang alur USB, **CF** lubang alur; atau **SD/MMC/xD/MS/MS Pro Duo** lubang alur; masukkan pemacu flash USB atau kad memori dengan kukuh.

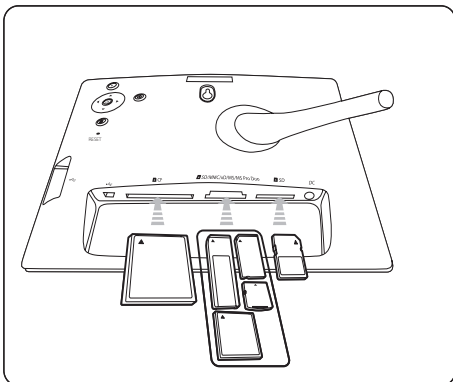
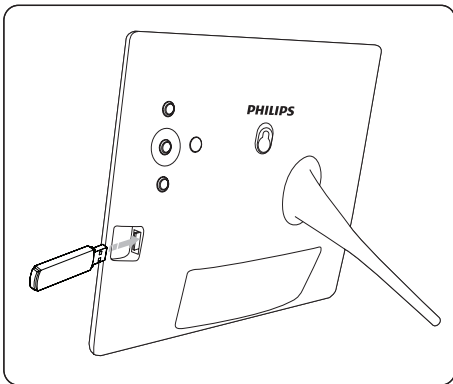

- Untuk **SD** lubang alur ini, masukkan kad memori sehingga kad kunci masuk ke kedudukan.
 - ↳ Selepas beberapa saat, foto pada kad memori akan dipaparkan dalam mod pameran slaid secara berturutan.



Tip

- Jika kad memori kosong atau rosak, “[Sorry, Card/Device error!]” dipaparkan.

Keluarkan peranti simpanan

- Untuk lubang alur USB, lubang **CF** alur ini, atau lubang **SD/MMC/xD/MS/MS Pro Duo** alur; tarik kad memori atau pemacu flash USB keluar.
- Bagi lubang **SD** alur ini, tolak kad memori sekali lagi untuk membuka kunci dan kemudian tarik keluar kad memori tersebut.



Tip

- Jika kad xD 2G digunakan dengan pemacu USB, sistem boleh menjadi tak stabil. Keluarkan kad xD atau pemacu flash USB.

Hidupkan PhotoFrame

- 1 Tekan dan tahan \odot selama lebih daripada 1 saat.
 - ↳ Foto dipaparkan dalam mod Pameran Slaid mengikut prioriti berikut:
 - ↳ **SD/MMC/xD/MS/MS Pro Duo** lubang alur
 - ↳ **SD** lubang alur
 - ↳ **CF** lubang alur
 - ↳ \leftrightarrow lubang alur
 - ↳ Bingkai Foto
- Untuk mematikan PhotoFrame, tekan dan tahan \odot selama lebih daripada 2 saat.

- Untuk mengakses menu utama, tekan .

Tip

- Anda hanya boleh mematikan PhotoFrame selepas semua tindakan salin dan simpan disempurnakan.
- Sebelum anda boleh mengeluarkan peranti simpanan, sentiasa tunggu sehingga semua foto muncul pada paparan.

Pilih bahasa pada-skrin

Anda boleh menyediakan bahasa pada-skrin.

- 1 Dalam menu utama, pilih **[Setup]** dan tekan **OK** untuk mengesahkan.



- 2 Pilih **[Language]** dan tekan **OK** untuk mengesahkan.
- 3 Pilih **[Language Setting]** dan tekan **OK** untuk mengesahkan.
- 4 Pilih bahasa dan tekan **OK** untuk mengesahkan.

Tip

- Jika anda mahu menyediakan bahasa selepas kuasa-dihidupkan, anda boleh memilih **[Power on Setting]>[On]** dalam **[Language Setting]** menu.

4 Gunakan Digital PhotoFrame anda

Papar foto

- 1 Dalam menu utama, pilih **[Photos]** kemudian tekan **OK** untuk mengesahkan.
↳ Sumber foto yang ada dipaparkan.

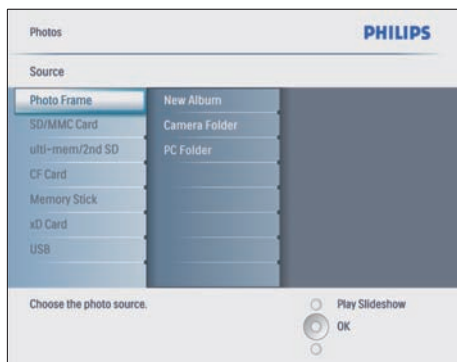

- 2 Pilih sumber foto dan tekan **OK** untuk mengesahkan.
- 3 Pilih album dan tekan **OK** untuk mengesahkan.
↳ Foto dalam album dipaparkan dalam mod lakaran kenit.
- 4 Tekan **▶** untuk memaparkan foto dalam mod Pameran Slaid.
 - Dalam mod Pameran Slaid, tekan **◀/▶** untuk memaparkan foto berikut/terdahulu.
 - Dalam mod Pameran Slaid, anda boleh menekan **▶** untuk togol di antara mod Pameran Slaid, Semak Seimbias, dan Kalendar.

Tip

- Dalam mod Pameran Slaid, PhotoFrame memaparkan semua foto secara automatik.
- Dalam mod Semak Seimbias, PhotoFrame memaparkan foto semasa dan anda boleh tekan **◀/▶** untuk memaparkan foto berikut/terdahulu.
- Dalam mod Kalendar, PhotoFrame memaparkan foto dengan kalendar. Jika anda menetapkan masa semasa dan peringatn, PhotoFrame juga memaparkan masa semasa dan masa peringatn.

Semak seimbias dan edit foto dalam mod lakaran kenit

Anda boleh menyemak seimbias banyak foto dalam mod lakaran kenit.

- 1 Dalam menu utama, pilih **[Photos]**, dan tekan **OK** untuk mengesahkan.
 - Dalam mod Pameran Slaid atau Semak Seimbias, anda boleh tekan **OK** untuk menyemak seimbias foto dalam mod lakaran kenit.
- 2 Pilih sumber foto.
- 3 Pilih album dan tekan **OK** untuk mengesahkan.
↳ Foto dalam album dipaparkan dalam mod lakaran kenit.

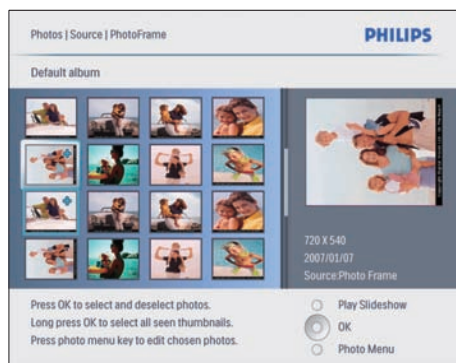

- ↳ Tekan **▲/▼/◀/▶** untuk togol di antara beberapa foto.

- 4 Tekan **OK** untuk memilih dan menyahpilih foto.
 - ↳ Versi lebih besar foto yang dipilih dipaparkan pada bahagian kanan skrin.
 - ↳ Untuk memilih foto yang dipaparkan pada skrin, anda boleh menekan **OK** selama lebih daripada 1 saat.
 - ↳ Jika bilangan foto dalam album melebihi 16, anda boleh tekan **▲/▼** untuk pergi ke 16 foto berikut/terdahulu.

- 5 Tekan **☰** untuk mengakses **[Photo Menu]** dan mengurus foto.

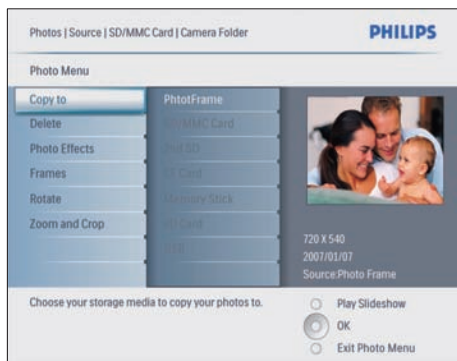

Padam foto

- 1 Dalam **[Photo Menu]**, pilih **[Delete Slideshow]**, kemudian tekan **OK** untuk mengesahkan.
- 2 Pilih **[Yes]** dan tekan **OK** untuk mengesahkan.

Pilih kesan foto

- 1 Dalam **[Photo Menu]**, pilih **[Photo Effects]**, kemudian tekan **OK** untuk mengesahkan.
- 2 Pilih satu kesan.

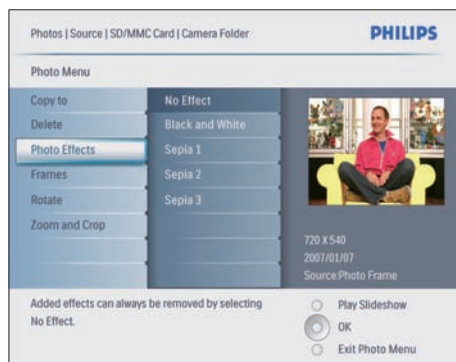

- 3 Tekan **OK** untuk mengesahkan.

Pilih bingkai foto

- 1 Dalam **[Photo Menu]**, pilih **[Frames]**, dan tekan **OK** untuk mengesahkan.
- 2 Pilih bingkai.

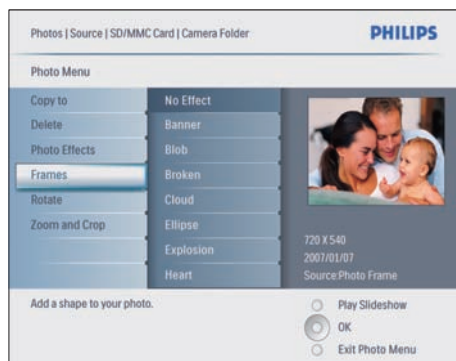

- 3 Tekan **OK** untuk mengesahkan.

Putar foto

- 1 Dalam **[Photo Menu]**, pilih **[Rotate]**, dan tekan **OK** untuk mengesahkan.
- 2 Pilih orientasi.

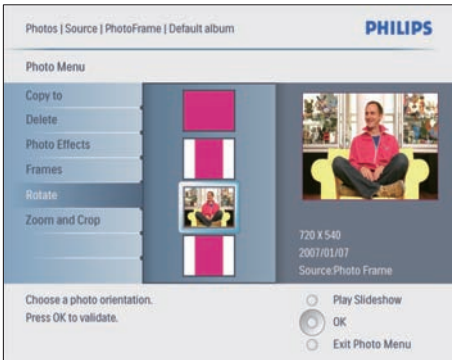

- 3 Tekan **OK** untuk mengesahkan.

Zum dan pangkas foto

- 1 Dalam [**Photo Menu**], pilih [**Zoom and Crop**], kemudian tekan **OK** untuk mengesahkan.



- 2 Tekan **⏪** untuk zum masuk foto.
- Tekan **⏩** untuk zum keluar foto.
- 3 Tekan **▲/▼/◀/▶** untuk memangkas foto.
- 4 Tekan **OK** untuk mengesahkan.
- 5 Pilih [**Yes**] dan tekan **OK** untuk mengesahkan.



Tip

- Untuk mengekalkan kualiti imej, zum dan pangkas imej sebelum anda simpan imej di dalam PhotoFrame.
- Bagi 8FF3CDW/8FF3CME: Zum dan pangkas hanya digunakan bagi foto yang melebihi 800*600 piksel.
- Bagi 10FF3CDW/10FF3CME/10FF3CMI: Zum dan pangkas hanya digunakan bagi foto yang melebihi 800*480 piksel.

Salin foto

Salin foto dari dan ke PhotoFrame

- 1 Masukkan peranti simpanan.
- 2 Tekan **⏪**, kemudian pilih [**Photos**] > [**Source**] > peranti simpanan.

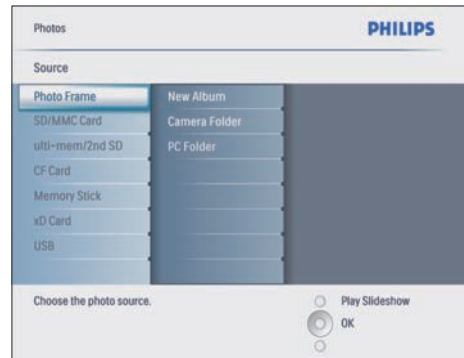

- 3 Tekan **OK** untuk mengesahkan.
- 4 Pilih album dan tekan **OK** untuk mengesahkan.
 - ↳ Foto dalam album dipaparkan dalam mod lakaran kenit.

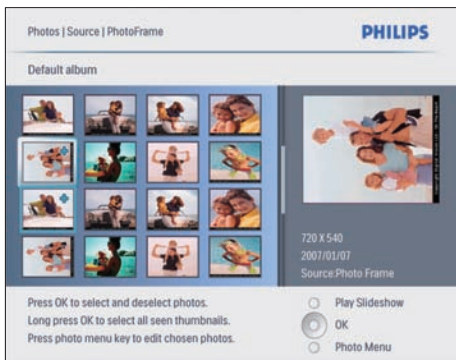

- 5 Pilih foto.
- 6 Tekan  untuk mengakses [Photo Menu].
- 7 Pilih [Copy to] dan tekan OK untuk mengesahkan.

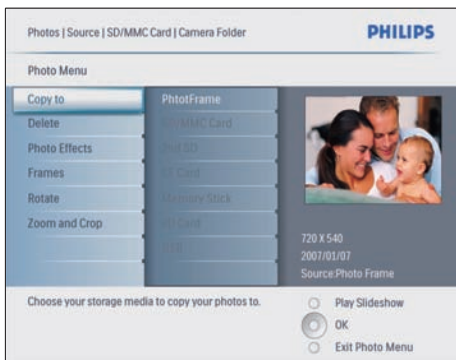

- 8 Pilih album dan tekan OK untuk mula menyalin.

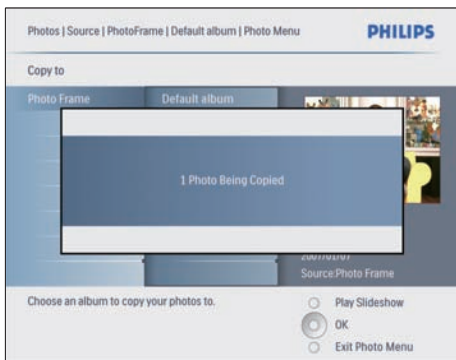

Tip

- Apabila memori tidak mencukupi untuk menyimpan lebih banyak imej, satu mesej ralat akan muncul.

Salin foto ke dan dari PC/Mac

Note

- Sentiasa baringkan AC disambungkan semasa anda menyalin atau memindahkan foto ke dan dari PC/Mac.

Anda boleh menyalin foto dari PC Windows (XP & Vista) atau Sistem Mac (OS X) ke PhotoFrame atau kad memori pada PhotoFrame.

- 1 Sambungkan kabel USB yang dibekalkan ke  soket pada PhotoFrame dan ke lubang alur USB pada PC/Mac.

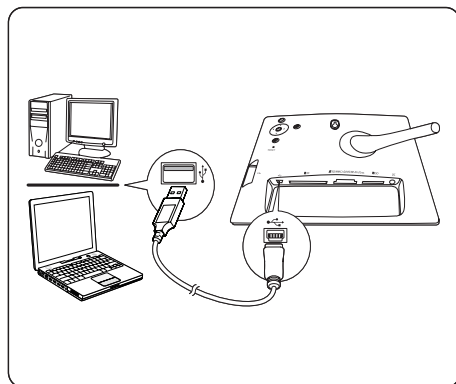

- 2 Pilih foto dalam album pada PC/Mac.
- 3 Salin foto ke album PhotoFrame atau kad memori.
- 4 Putuskan sambungan kabel USB.
↳ PhotoFrame mula semula secara automatik.

Tip

- Anda juga boleh menyalin foto dari PhotoFrame atau kad memori pada PhotoFrame ke PC/Mac.
- Semua foto yang diproses dan disalin ke PhotoFrame boleh disaizkan semula untuk paparan optimum pada PhotoFrame dan untuk menjimatkan ruang simpanan.

Buat dan uruskan album foto

Buat album

Anda boleh membuat album pada PhotoFrame dan pada peranti simpanan yang ada pada PhotoFrame.

- 1 Dalam menu utama, pilih **[Photos]**, kemudian tekan **OK** untuk mengesahkan.
- 2 Pilih sumber foto dan tekan **OK** untuk mengesahkan.

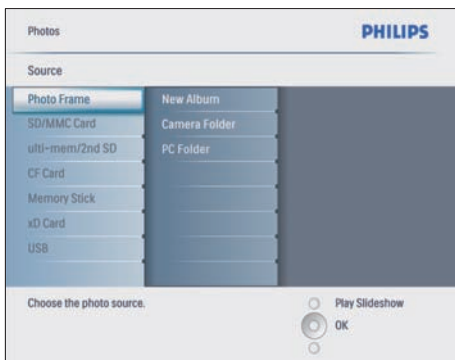

- 3 Pilih **[New Album]** dan tekan **OK** untuk mengesahkan.
↳ Pad kekunci dipaparkan.

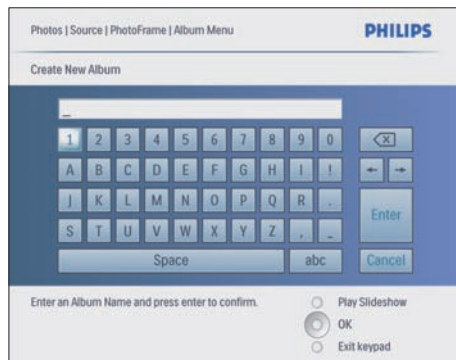

- 4 Masukkan nama album baru (sehingga 24 aksara).
 - Pilih huruf dan tekan **OK** untuk mengesahkan.
 - Apabila nama album sudah lengkap, pilih **Enter** dan tekan **OK** untuk mengesahkan.

Namakan semula album

- 1 Pilih album.
- 2 Tekan **[F]** untuk memilih **[Rename Album]**, kemudian tekan **OK** untuk mengesahkan.
↳ Pad kekunci dipaparkan.

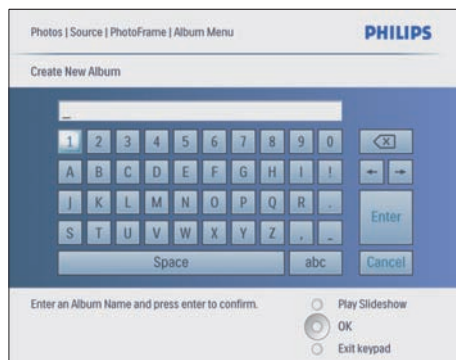

- 3 Masukkan nama album baru (sehingga 24 aksara).
 - Pilih huruf dan tekan **OK** untuk mengesahkan.

- Apabila nama album sudah lengkap, pilih **Enter** dan tekan **OK** untuk mengesahkan.

Delete an album

- 1 Pilih album.
- 2 Tekan **■**.
- 3 Pilih **[Default album]** dan tekan **OK** untuk mengesahkan.
- 4 Pilih **[Yes]** dan tekan **OK** untuk mengesahkan.

Buat album pameran slaid

- 1 Dalam menu utama, pilih **[Slideshow]**, kemudian tekan **OK** untuk mengesahkan.
- 2 Pilih **[Slideshows]** dan tekan **OK** untuk mengesahkan.
- 3 Pilih sumber foto dan tekan **OK** untuk memilih **[New Slideshow]**.
- 4 Tekan **OK** untuk mengesahkan.
↳ Pad kekunci dipaparkan.

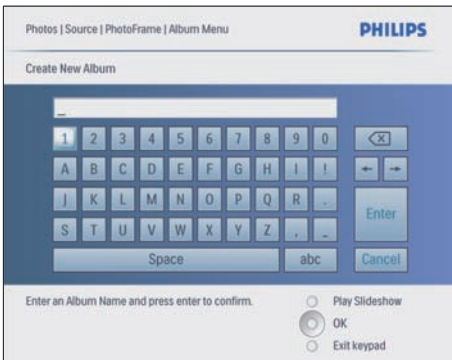

- 5 Masukkan nama album baru (sehingga 24 aksara).
 - Pilih huruf dan tekan **OK** untuk mengesahkan.
 - Apabila nama album sudah lengkap, pilih **Enter** dan tekan **OK** untuk mengesahkan.

Tambah/Keluarkan album ke/dari pameran slaid

Anda boleh menambahkan album kepada pameran slaid anda juga boleh mengeluarkan album daripada pameran slaid.

- 1 Dalam menu utama, pilih **[Slideshow]>[Settings]>[Slideshows]>sumber foto**.
- 2 Tekan **OK** untuk mengesahkan.
↳ Senarai album dipaparkan.
- 3 Pilih album dalam senarai yang ingin ditambah.
- 4 Tekan **■** untuk mengakses **[Slideshow Menu]**.
- 5 Pilih **[Add Album]** atau **[Default album]** dan tekan **OK** untuk mengesahkan.



- 6 Pilih album dan tekan **OK** untuk mengesahkan.
↳ Album ditambah/dipadamkan daripada pameran slaid.

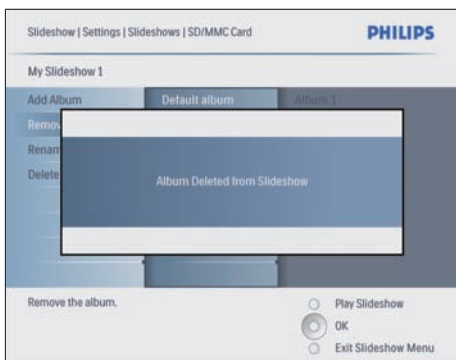
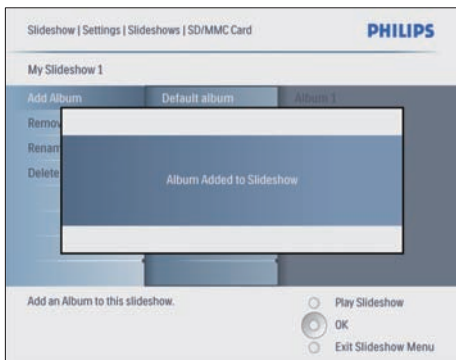

- 2 Masukkan nama album baru (sehingga 24 aksara).
 - Pilih huruf dan tekan **OK** untuk mengesahkan.
 - Apabila nama album sudah lengkap, pilih **Enter** dan tekan **OK** untuk mengesahkan.

Padam album pameran slaid

- 1 Dalam [Slideshow Menu], pilih [Delete Slideshow], kemudian tekan **OK** untuk mengesahkan.
- 2 Pilih [Yes] dan tekan **OK** untuk mengesahkan.

Namakan semula album pameran slaid

- 1 Dalam [Slideshow Menu], pilih [Rename Slideshow], kemudian tekan **OK** untuk mengesahkan.
 - ↳ Pad kekunci dipaparkan.

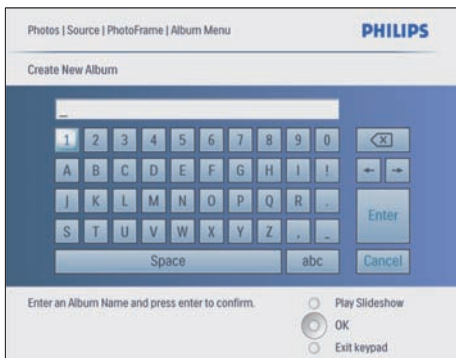

5 Gunakan lebih daripada Digital PhotoFrame anda

Pilih turutan pameran slaid

Anda boleh memaparkan pameran slaid mengikut turutan atau secara rawak.

- 1 Dalam menu utama, pilih **[Slideshow]**, kemudian tekan **OK** untuk mengesahkan.
- 2 Pilih **[Slideshow sequence]** dan tekan **OK** untuk mengesahkan.
- 3 Pilih **[Sequential]**.
 - Untuk memaparkan pameran slaid secara rawak, pilih **[Random]**.
- 4 Tekan **OK** untuk mengesahkan.

Pilih kesan peralihan

- 1 Dalam menu utama, pilih **[Slideshow]**, kemudian tekan **OK** untuk mengesahkan.
- 2 Pilih **[Transition Effect]** dan tekan **OK** untuk mengesahkan.

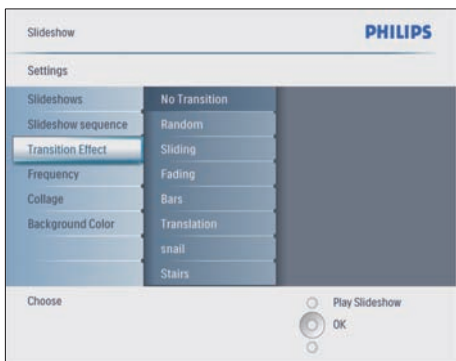

- 3 Pilih kesan peralihan dan tekan **OK** untuk mengesahkan.



Tip

- Jika anda memilih **[Random]** kesan, semua kesan peralihan yang ada digunakan pada semua foto pameran slaid.

Pilih frekuensi pameran slaid

- 1 Dalam menu utama, pilih **[Slideshow]**, kemudian tekan **OK** untuk mengesahkan.
- 2 Pilih **[Frequency]** dan tekan **OK** untuk mengesahkan.

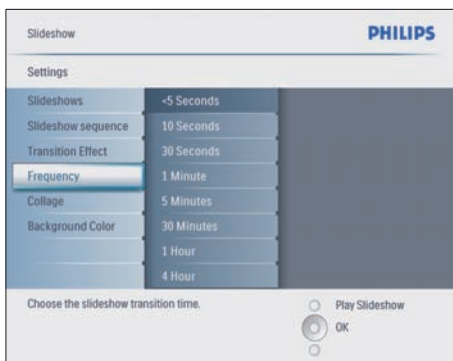

- 3 Pilih masa peralihan.
 - **[<5 Seconds]** (asal)
- 4 Tekan **OK** untuk mengesahkan.

Paparkan foto kolaj

- 1 Dalam menu utama, pilih **[Slideshow]**, kemudian tekan **OK** untuk mengesahkan.
- 2 Pilih **[Collage]** dan tekan **OK** untuk mengesahkan.

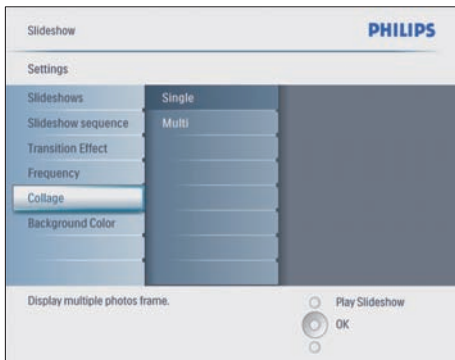

- 3 Pilih **[Multi]** dan tekan **OK** untuk mengesahkan.
- 4 Pilih susun atur.
- 5 Pilih ◀ untuk memilih **[Photo 1]**.
- 6 Tekan ◀ lagi untuk mengakses pilihan sumber foto.
- 7 Pilih foto daripada sumber foto.
- 8 Ulang langkah 5 hingga 7 sehingga foto dipilih untuk format ini.



- 9 Tekan **▶** untuk memaparkan gambar kolaj.
 - Untuk menghentikan paparan Kolaj, pilih **[Slideshow]>[Collage]>[Single]** dan tekan **OK** untuk mengesahkan.



Tip

- Jika anda memilih susun atur kolaj, PhotoFrame memaparkan kolaj statik dan mod pameran slaid dilumpuhkan.
- Jika anda memilih **[Random]** format, PhotoFrame secara automatik melakukan kolaj rawak berdasarkan susun atur foto yang optimum dan memaparkan kolaj dalam mod pameran slaid.

Pilih latar belakang

Anda boleh memilih warna sempadan latar belakang bagi gambar yang lebih kecil daripada paparan PhotoFrame.

- 1 Dalam menu utama, pilih **[Slideshow]**, kemudian tekan **OK** untuk mengesahkan.
- 2 Pilih **[Background Color]** dan tekan **OK** untuk mengesahkan.

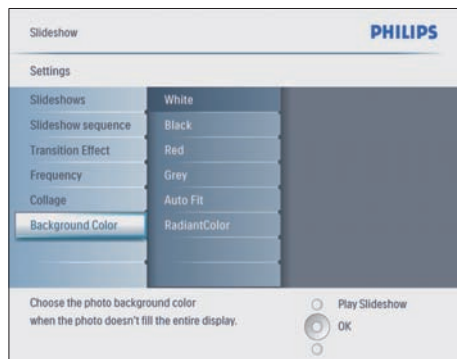

- 3 Pilih warna latar belakang/**[Auto fit]/[RadiantColor]** dan tekan **OK** untuk mengesahkan.
 - ↳ Jika anda memilih warna latar belakang, PhotoFrame memaparkan foto dengan warna latar belakang atau bar hitam.



- ↳ Jika anda memilih [**Auto fit**], PhotoFrame memanjangkan foto untuk memenuhi skrin dengan herotan gambar.



- ↳ Jika anda memilih [**RadiantColor**], PhotoFrame memanjangkan warna pada pinggir foto yang lebih kecil daripada skrin penuh untuk memenuhi skrin tanpa bar hitam atau herotan nisbah bidang.



Laraskan Kecerahan

Anda boleh menetapkan PhotoFrame untuk mendapatkan pandangan foto terbaik.

- 1 Dalam menu utama, pilih [**Setup**], kemudian tekan **OK** untuk mengesahkan.
- 2 Pilih [**Brightness**] dan tekan **OK** untuk mengesahkan.



- 3 Tekan **▲/▼** untuk melaraskan kecerahan.

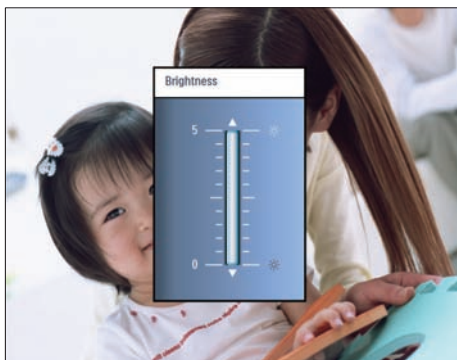

- 4 Tekan **OK** untuk mengesahkan.

Lindung/Nyahlindung kandungan kad memori

Anda boleh mendayakan fungsi padam pada peranti simpanan yang terdapat pada PhotoFrame. Untuk mengelakkan memadam foto pada peranti simpanan, anda juga boleh menyahdayakan fungsi padam pada peranti simpanan.

- 1 Dalam menu utama, pilih **[Setup]**, kemudian tekan **OK** untuk mengesahkan.
- 2 Pilih **[Memory Card]** dan tekan **OK** untuk mengesahkan.

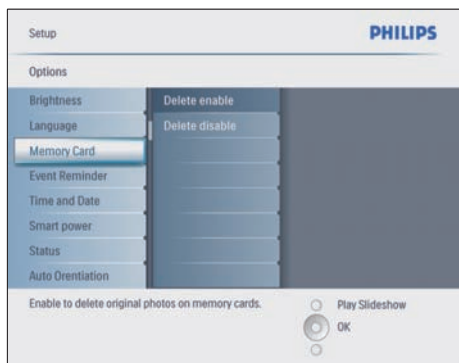

- 3 Pilih **[Delete enable]** atau **[Delete disable]** dan tekan **OK** untuk mengesahkan.

Tetapkan masa dan tarikh

- 1 Dalam **[Setup]>[Options]>[Time and Date]**, pilih **[Set time]**.

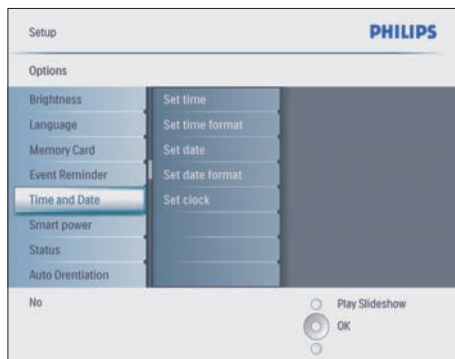

- 2 Tekan **OK** untuk mengesahkan.
- 3 Tekan **▲/▼/◀/▶** dan **OK** untuk memasukkan masa semasa bagi PhotoFrame.
- 4 Tekan **OK** untuk mengesahkan.
- 5 Ulangi langkah 1 hingga 4 untuk menetapkan masa semasa bagi PhotoFrame.

Tetapkan masa dan tarikh

Anda boleh menetapkan format masa dan tarikh bagi PhotoFrame.

- 1 Dalam **[Setup]>[Options]>[Time and Date]**, pilih **[Set time format]**, kemudian tekan **OK** untuk mengesahkan.
- 2 Tekan **▲/▼** untuk memilih format masa.
 - **[12 Hour]**
 - **[24 Hour]**
- 3 Tekan **OK** untuk mengesahkan.
- 4 Ulangi langkah 1 hingga 3 untuk menetapkan format tarikh.
 - **[DD/MM/YY]**
 - **[MM/DD/YY]**

Tetapkan pameran jam

Anda boleh gunakan PhotoFrame sebagai jam.

- 1 Dalam [Setup]>[Options]>[Time and Date], pilih [Show clock], kemudian tekan OK untuk mengesahkan.
- 2 Tekan ▲/▼ untuk pilih:
 - [No clock]
 - [In slideshow]
 - [Both]
- 3 Tekan OK untuk mengesahkan.

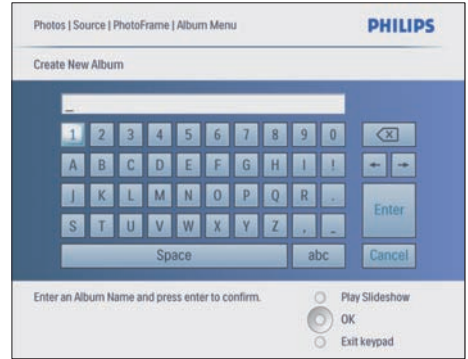

Tetapkan peringatan peristiwa

Anda boleh membuat peringatan untuk peristiwa khas, dan anda juga boleh memilih foto untuk dipaparkan pada masa tertentu.

Tip

- Anda seharusnya menetapkan masa dan tarikh semasa PhotoFrame sebelum anda menetapkan peringatan peristiwa.

- 4 Masukkan nama album baru (sehingga 24 aksara).
 - Pilih huruf dan tekan OK untuk mengesahkan.
 - Apabila nama album sudah lengkap, pilih Enter dan tekan OK untuk mengesahkan.

Buat peringatan peristiwa

- 1 Dalam menu utama, pilih [Setup], kemudian tekan OK untuk mengesahkan.
- 2 Pilih [Event Reminder] dan tekan OK untuk mengesahkan.
- 3 Pilih [New reminder] dan tekan OK untuk mengesahkan.
↳ Pad kekunci dipaparkan.

Tetapkan masa dan tarikh

- 1 Dalam [Setup]>[Options]>[Event Reminder], pilih peringatan, kemudian tekan OK untuk mengesahkan pilihan.

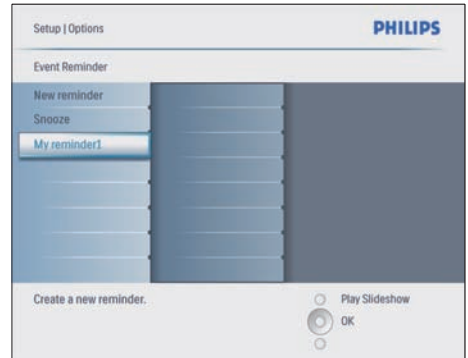

- 2 Pilih [Time] dan tekan OK untuk mengesahkan.

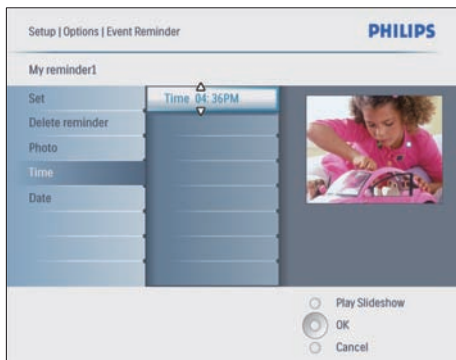

- 3 Tekan ▲/▼/◀/▶ dan OK untuk menetapkan masa dan tekan OK untuk mengesahkan.
- 4 Ulangi langkah 2 hingga 3 untuk menetapkan tarikh.



Tip

- Apabila peringatan memberi amaran, anda boleh menekan mana-mana butang sekali untuk menghentikan peringatan. Untuk menghentikan fungsi lelap, tekan butang yang sama dua kali.

Tetapkan pada peringatan

- 1 Dalam [Setup]>[Options]>[Event Reminder], pilih peringatan, kemudian tekan OK untuk mengesahkan.

- 2 Pilih [Set] dan tekan OK untuk mengesahkan.
- 3 Pilih [On] untuk menghidupkan peringatan.
 - Untuk mematikan peringatan, pilih [Off].
- 4 Tekan OK untuk mengesahkan.

Padam peringatan

- 1 Dalam [Setup]>[Options]>[Event Reminder], pilih peringatan, kemudian tekan OK untuk mengesahkan.
- 2 Pilih [Delete reminder] dan tekan OK untuk mengesahkan.

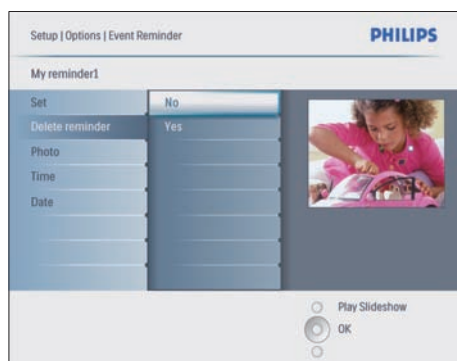

- 3 Pilih [Yes] untuk memadamkan peringatan
- 4 Tekan OK untuk mengesahkan.

Pilih foto peringatan

Anda boleh memilih foto sebagai peringatan. Setiap peringatan peristiwa mengaktifkan foto yang ditakrif terbaru sahaja. Jika tiada foto ditakrif, peringatan mengambil Philips asal untuk memulakan foto.

- 1 Tekan  untuk memilih [Setup]>[Options]>[Event Reminder]>peringatan, kemudian tekan OK untuk mengesahkan.
- 2 Pilih [Photo] dan tekan OK untuk mengesahkan.

- Pilih sumber foto dan tekan **OK** untuk mengesahkan.
 - Foto dalam album dipaparkan dalam mod lakaran kenit.

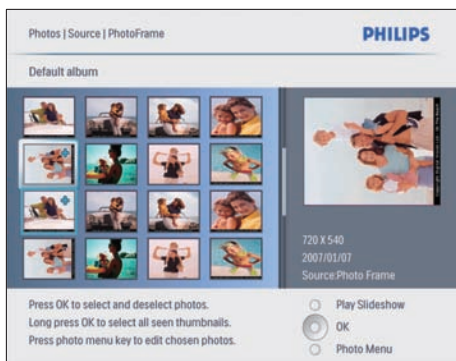

- Tekan **▲/▼/◀/▶** untuk togol di antara beberapa foto.
- 1 Tekan **OK** untuk mengesahkan.

Tetapkan lelap

- 1 Tekan **☰** dan pilih **[Setup]>[Options]>[Event Reminder]>[Snooze]**, kemudian tekan **OK** untuk mengesahkan.
- 2 Pilih satu daripada pilihan berikut dan tekan **OK** untuk mengesahkan.
 - **[Off]**
 - **[10 Minutes]**
 - **[60 Minutes]**
- Untuk membatalkan fungsi lelap, pilih **[Off]**.

Tetapkan paparan Auto hidup/mati

Anda boleh menatarajah masa bagi PhotoFrame untuk menghidupkan atau mematikan paparan secara automatik. Anda boleh melaraskan tetapan kecerahan bagi PhotoFrame untuk menghidupkan atau mematikan paparan mengikut kecerahan persekitaran.



Tip

- Anda seharusnya menetapkan masa dan tarikh semasa PhotoFrame sebelum anda menetapkan fungsi Auto hidup/mati.

Tetapkan paparan hidup/mati mengikut masa

- 1 Dalam menu utama, pilih **[Setup]>[Smart power]**, kemudian tekan **OK** untuk mengesahkan.
- 2 Pilih **[Time]** dan tekan **OK** untuk mengesahkan.
- 3 Pilih **[Weekday]** dan tekan **OK** untuk mengesahkan.
 - Untuk mendayakan fungsi Tidur Pintar semasa hujung minggu, pilih **[Weekend]**.
- 4 Pilih **[Auto on]/[Auto off]** dan tekan **OK** untuk mengesahkan.
 - Untuk membatalkan **[Auto on]/[Auto off]**, pilih **[Set On/Off]>[Off]**.
- 5 Tekan **▲/▼/◀/▶** dan **OK** untuk menetapkan masa bagi fungsi auto-hidup.
- 6 Tekan **OK** untuk mengesahkan.



Tip

- Hari Kerja: Isnin 00:00 hingga Jumaat 23:59
- Hujung Minggu: Sabtu 00:00 hingga Ahad 23:59
- Jika **[Time]>[Set On/Off]>[On]** dipilih, fungsi Kuasa Pintar cahaya dilumpuhkan.
- Jika anda menekan mana-mana butang pada masa Peringatan Peristiwa, PhotoFrame memberi amaran peringatian dan kembali ke fungsi Kuasa Pintar 5 minit kemudian. PhotoFrame tidak kembali ke fungsi Kuasa Pintar apabila masa tidur telah berlaku atau cahaya terlalu terang.

Tetapkan paparan auto hidup/mati dengan menggunakan cahaya

Anda boleh gunakan kecerahan asal bagi keadaan cahaya ambien dan anda juga boleh menetapkan kecerahan keadaan cahaya ambien.

- 1 Tekan  untuk memilih [Setup]>[Options]>[Smart power]>[Lighting], kemudian tekan OK untuk mengesahkan.
- 2 Pilih [Settings] dan tekan OK untuk mengesahkan.



- Untuk menggunakan tetapan asal, pilih [Default] dan tekan OK untuk mengesahkan.
- 3 Pilih [On - Set current] dan tekan OK untuk mengesahkan.
 - ↳ PhotoFrame dikejutkan apabila kecerahan persekitaran mencapai [On - Set current] kecerahan tersebut.
 - Untuk memastikan PhotoFrame tidur pada kecerahan keadaan cahaya ambien yang ditetapkan, pilih [Off - Set current].

Tip

Jika paras kecerahan [Hidup - Set semasa] adalah terlalu hampir dengan paras kecerahan [Mati - Set semasa], fungsi hidup/mati Auto mungkin tidak berfungsi.

Lumpuhkan Kuasa Pintar

- 1 Dalam menu utama, pilih [Setup]>[Options]>[Smart power]>[Off].
- 2 Tekan OK untuk mengesahkan.

Tetapkan Demo

- 1 Dalam menu utama, pilih [Setup]>[Options]>[DEMO].
- 2 Tekan OK untuk mengesahkan.

Tetapkan Orientasi Auto

Anda boleh memaparkan foto dalam orientasi yang betul bergantung pada orientasi horizontal/vertikal PhotoFrame.

- 1 Dalam menu utama, pilih [Setup]>[Options]>[Auto Orientation], kemudian tekan OK untuk mengesahkan.
- 2 Pilih untuk menetapkan fungsi Orientasi Auto.[Enable]
 - Untuk mematikan fungsi Orientasi Auto, pilih [Disable].
- 3 Tekan OK untuk mengesahkan.

Tetapkan butang bunyi

- 1 Dalam menu utama, pilih [Setup]>[Options]>[Set Beep], kemudian tekan OK untuk mengesahkan.
- 2 Pilih [On] untuk menghidupkan butang bunyi.
 - Untuk mematikan butang bunyi, pilih [Off].
- 3 Tekan OK untuk mengesahkan.

Lihat status bagi PhotoFrame

Anda boleh mendapati ruang bebas, media yang disambungkan, dan versi firmware bagi PhotoFrame.

- 1 Dalam menu utama, pilih [Setup]>[Options]>[Status], kemudian tekan OK untuk mengesahkan.
 - ↳ Status PhotoFrame ini dipaparkan pada bahagian kanan skrin.

6 Maklumat produk

Note

- Maklumat produk tertakluk pada perubahan tanpa notis terlebih dahulu.

10FF3CDW/10FF3CME/ 10FF3CMI

Gambar/Paparan

- Sudut pandangan: @ C/R > 10, 120° (H)/110° (V)
- Tempoh hayat, hingga kecerahan 50%: 20000 jm
- Nisbah bidang: 16:9
- Resolusi panel: 800 x 480
- Kecerahan: 250 cd/m²
- Nisbah kontras (tipikal): 300:1

Kesambungan

USB: USB 2.0 Host, USB 2.0 Slave

Media Simpanan

- Jenis Kad Memori:
 - Flash Padat jenis I
 - Digital Selamat (SD)
 - Digital Selamat (SDHC)
 - Kad Multimedia
 - Kad xD
 - Memory Stick
 - Memory Stick Pro
 - Memory Stick Duo
 - Memory Stick Pro Duo
- USB: pemacu flash USB
- Kapasiti memori terbina dalam: 128MB (bagi 510-1020 foto, sekitar 26MB digunakan oleh sistem)

Dimensi

- Tetapkan dimensi dengan dirian (L x T x D): 284.6 x 195.1 x 35.4 mm/ 11.20 x 7.68 x 1.39 inci

- Berat (Unit utama): 0.718 kg/1.58 lb
- Julat suhu (operasi): 0°C - 40°C/32°F - 104°F
- Julat suhu (simpanan): -10°C - 60°C/14°F - 140°F

Kuasa

- Input: 100 - 240V 50/60 Hz 0.6 A
- Output: 9V \equiv 2.0 A
- Paras kecekapan: IV
- Penggunaan: Sistem hidup 5.43 W
- Mod kuasa yang disokong: dikuasai AC

Aksesori

- Penyesuai AC-DC
- Kabel USB ke PC
- Dirian
- Panduan permulaan pantas
- CD-ROM, termasuk
 - Manual Penggunaan
 - Philips PhotoFrame Manager (perisian dan manual)

Kemudahan

- Pembaca Kad: Terbina dalam (3x)
- Format foto yang disokong: Foto JPEG (Fail sehingga 10MB JPEG, Sehingga 20 Megapiksel)
- Peletakan yang disokong: Orientasi auto foto, Lanskap, Potret
- Butang dan kawalan: 3 butang, kekunci navigasi 4-arah dan enter
- Mod main semula: Semak seimbas skrin penuh, Pameran Slaid, semak seimbas Lakaran Kenit
- Pengurusan album: Buat, Padam, Edit, Nama Semula
- Edit foto: Salin, Padam, Putar, Zum & pangkas
- Kesan foto: Hitam dan Putih, Bingkai, Sepia, warna Berseri
- Pengurusan pameran slaid: Buat pameran slaid, Padam pameran slaid, Namakan semula pameran slaid
- Tetapan pameran slaid: Rawak, Mengikut Turutan, kesan Peralihan, Kolaj (gambar berbilang)
- Latar belakang skrin: Hitam, Putih, Kelabu, Auto-sesuai

- Fungsi penyediaan: Pelarasan Kecerahan, Bahasa, Status, peringatan Peristiwa dan lalap, Beep hidup/mati, Tetapkan masa dan tarikh, Dayakan/Nyahdayakan paparan jam, Sumber foto, Auto hidup/mati, Pameran Slaid
- Status sistem: Versi firmware, Baki memori
- Status media yang bersambung: Media yang bersambung,
- Keserasian Pasang & Main: Windows Vista, Windows 2000/XP atau kemudian, Mac OS X
- Kelulusan Kawal Selia: BSMI, C-Tick, CCC, CE, FCC, GOST, PSB, Switzerland, UL/cUL
- Lain-lain kemudahan: Serasi kunci Kensington
- Bahasa Paparan Pada-Skrin: Bahasa Inggeris, Sepanyol, Jerman, Perancis, Itali, Belanda, Denmark, Rusia, Cina Mudah, Cina Tradisional, Portugis

- Kapasiti memori terbina dalam: 128MB (bagi 510-1020 foto, sekitar 26MB digunakan oleh sistem)

Dimensi

- Tetapkan dimensi dengan kaki (L x T x D): 222.6 x 182.2 x 33.2 mm / 8.76 x 7.17 x 1.31 inci
- Berat (Unit utama): 0.34kg/0.75lb
- Julat suhu (operasi): 0°C - 40°C/32°F - 104°F
- Julat suhu (simpanan): -10°C - 60°C/14°F - 140°F

Kuasa

- Input: 100 - 240V 50-60 Hz 0.6 A
- Output: 9V \equiv 2.0 A
- Paras kecekapan: IV
- Penggunaan: (Sistem hidup) 4.63 W
- Mod kuasa yang disokong: dikuasai AC

Aksesori

- Penyesuai AC-DC
- Kabel USB ke PC
- Dirian
- Panduan permulaan pantas
- CD-ROM, termasuk
 - Manual Pengguna
 - Philips PhotoFrame Manager (perisian dan manual)

8FF3CDW/8FF3CME

Gambar/Paparan

- Sudut pandangan: @ C/R > 10, 130° (H)/110° (V)
- Tempoh hayat, hingga kecerahan 50%: 20000 jm
- Nisbah bidang: 4:3
- Resolusi panel: 800 x 600
- Kecerahan: 250 cd/m²
- Nisbah kontras (tipikal): 300:1

Kesambungan

- USB: USB 2.0 Host, USB 2.0 Slave

Media Simpanan

- Jenis Kad Memori:
 - Flash Padat jenis I
 - Digital Selamat (SD)
 - Digital Selamat (SDHC)
 - Kad Multimedia
 - Kad xD
 - Memory Stick
 - Memory Stick Pro
 - Memory Stick Duo
- USB: pemacu flash USB

7 Jaminan dan perkhidmatan

Jaminan Terhadap Satu Tahun (bagi AS dan Kanada sahaja)

Philips menjamin bahawa produk ini hendaklah bebas daripada kerosakan dari segi bahan, mutu kerja dan pemasangan, dengan penggunaan biasa, menurut spesifikasi dan amaran, untuk tempoh satu tahun dari tarikh pembelian. Jaminan ini ditawarkan hanya kepada pembeli asal produk ini, dan tidak boleh dipindahkan. Untuk melaksanakan hak dalam ruang lingkup jaminan ini, anda hendaklah menyediakan bukti pembelian dalam bentuk resit jualan asal yang menunjukkan nama produk dan tarikh pembelian. Untuk bantuan pelanggan atau mendapatkan khidmat jaminan, sila kunjungi laman web www.philips.com/welcome atau Hubungi Pusat Khidmat Pelanggan Philips di: 1-888-PHILIPS (1-888-744-5477) DI A.S., Puerto Rico, atau Kepulauan Virgin, A.S. 1-800-661-6162 (bahasa Perancis), 1-888-PHILIPS (1-888-744-5477) (bahasa Inggeris atau Sepanyol) di Kanada. TIADA JAMINAN LAIN, SAMA ADA NYATA ATAU TERSIRAT. Liabiliti Philips terhadap pada pembaikan atau, mengikut pilihannya sendiri, penggantian produk. Kerosakan sampingan, khas dan turutan dinafikan apabila dibenarkan oleh undang-undang. Jaminan ini memberi anda hak undang-undang yang khusus. Anda mungkin mempunyai hak lain yang berbeza mengikut negeri.

Pengisytiharan Bahan Larangan

Produk ini mematuhi keperluan RoHs dan Philips BSD (AR17-G04-5010-010).

8 Soalan lazim

Adakah skrin sentuh LCD didayakan?

Skrin LCD tidak didaya-sentuh. Gunakan butang pada belakang kawalan PhotoFrame.

Bolehkah saya bertukar-tukar foto pameran slaid dengan menggunakan kad memori berbeza?

Ya Apabila kad memori bersambung ke PhotoFrame, ia memaparkan gambar yang disimpan pada kad khusus tersebut dalam mod pameran slaid.

Adakah skrin LCD akan rosak, jika saya terus menunjukkan foto untuk tempoh yang panjang?

No. PhotoFrame boleh memaparkan gambar yang sama secara berterusan selama 72 jam tanpa merosakkan skrin LCD.

Bolehkah saya menggunakan PhotoFrame untuk memadam foto pada kad memori?

Ya, ia menyokong operasi untuk memadam foto pada peranti luaran seperti kad memori.

Bolehkah saya mencetak foto daripada PhotoFrame?

Tidak, ia tidak menyokong pencetakan foto langsung.

Bolehkah saya guna PhotoFrame semasa tempoh Auto-mati?

Ya Tekan mana-mana butang kawalan untuk membawa sistem kembali ke status HIDUP.

Kenapa PhotoFrame saya tidak mempamerkan sesetengah foto saya?

Kamera digital mengambil gambar dan menyimpannya dalam format JPEG menurut standard industri kamera. PhotoFrame ini direka untuk memaparkan foto menurut standard industri yang sama. Imej, seperti imej web, imej yang diimbas, atau foto dalam format RAW daripada kamera profesional, tidak disimpan menurut standard industri kamera dan dengan itu tidak boleh dipaparkan dengan betul pada PhotoFrame ini. Gunakan aplikasi PC untuk menukar imej seperti ini menjadi format JPEG standard untuk PhotoFrame.

Kenapa PhotoFrame tidak pergi ke status Auto-mati selepas saya menetakannya?

Mula-mula, pastikan anda menetapkan masa semasa, masa Auto-mati, dan masa Auto-hidup dengan betul. Paparan PhotoFrame mati secara automatik tepat pada masa Auto-mati. Jika masa telah berlalu untuk hari tersebut, ia mula masuk status Auto-mati pada masa yang ditetapkan bermula hari berikut.

Saya cuba memuatkan gambar dari PC saya ke kad memori, yang saya kemudiannya masukkan ke dalam PhotoFrame. Walau bagaimanapun, PhotoFrame tidak mempamerkan foto tersebut. Apa boleh saya lakukan?

Muatkan kesemua foto yang anda ingin muat naik ke PhotoFrame dalam direktori dasar kad memori anda. Matikan kuasa PhotoFrame, masukkan kad memori, dan mulakan semula PhotoFrame. Selepas beberapa saat, semua foto dalam direktori dasar kad memori akan ditambah secara automatik kepada PhotoFrame. Direktori dasar pada kad memori TIDAK akan dikosongkan selepas operasi ini. Ambil perhatian bahawa operasi ini tidak digunakan bagi foto dalam subdirektori.

Adakah PhotoFrame menyokong JPEG progresif?

Tidak, ia tidak menyokong JPEG progresif. Jika anda memasukkan memori dengan fail JPEG progresif, PhotoFrame tidak memaparkannya.

Kenapa saya tidak boleh memadamkan salah satu imej pra-muat (bayi)?

PhotoFrame sebenarnya mempunyai memori dalaman terhad yang hanya boleh menyimpan sehingga 4 foto (selepas PhotoFrame mensaizkan semula foto agar sesuai untuk dimasukkan ke dalam memori dalaman).

PhotoFrame memberi pengguna kefleksibelan untuk memadam 3 foto dan memuat naik 3 foto lagi tetapi melindungi hanya 1 foto Philips asal (Jenama Philips dengan bayi).

PhotoFrame memberi pengguna lebih kefleksibelan untuk memadamkan kesemua imej pra-muat melalui pengemaskinian firmware. Firmware baru boleh di dapati pada penghujung bulan Julai 2008. Anda boleh pergi ke www.philips.com.

philips.com/support untuk memuat turun firmware baru untuk melakukannya.

Apabila saya sambungkan ke PC, kenapa saya tidak dapat lihat memori dalaman tetapi perlu menggunakan kad memori lain untuk memuat naik foto ke dalam memori dalaman?

PhotoFrame sebenarnya mempunyai memori dalaman terhad yang hanya boleh menyimpan sehingga 4 foto (selepas PhotoFrame mensaizkan semula foto agar sesuai untuk dimasukkan ke dalam memori dalaman). Ini dilakukan untuk mencegah PhotoFrame daripada diformat oleh PC. Anda masih boleh memuat naik foto ke dalam memori dalaman anda melalui kad memori lain.

Kenapa foto herot?

Jika format gambar berbeza daripada PhotoFrame (contohnya, jika anda tetapkan "auto sesuai" pada PhotoFrame, input foto 4x3 menjadi (16x9) PhotoFrame boleh menjadi herot. Anda boleh menetapkan warna latar belakang atau menetapkan WarnaBerseri. Warna latar belakang memastikan nisbah bidang yang betul tetapi mungkin mempunyai bar hitam (atau warna latar belakang yang anda pilih). Kami mengesyorkan anda memilih WarnaBerseri untuk memastikan nisbah bidang betul dengan bahagian luar warna foto WarnaBerseri memberi anda pengalaman menonton yang lebih baik. Pengguna boleh pergi ke: Menu utama>Slideshow>Latar belakang>WarnaBerseri/Auto sesuai/hitam/merah/kelabu.

Apakah perbezaan di antara,Auto sesuai dan WarnaBerseri?

Jika format gambar berbeza daripada PhotoFrame, PhotoFrame menyediakan beberapa penyelesaian untuk masalah ini.

1. Auto sesuai: ia seperti TV skrin lebar, PhotoFrame memanjangkan foto untuk memenuhi skrin sepenuhnya dengan herotan gambar.
2. Warna latar belakang: PhotoFrame mamaparkan foto tanpa herotan tetapi dengan bar hitam atau warna latar belakang terpilih.

3. WarnaBerseri: PhotoFrame memaparkan foto tanpa herotan dengan WarnaBerseri. WarnaBerseri adalah teknologi baru yang warna pinggir gambar dianalisis oleh sistem dan warna ini dipanjangkan untuk memenuhi skrin. Ini tidak memperbaiki pengalaman tontonan. Pengguna boleh pergi ke: Menu utama>Slideshow>Latar belakang>WarnaBerseri/Auto sesuai/hitam/merah/kelabu.

Apabila saya bersambung ke kedua-dua pemacu flash USB dan PC, kenapa saya tidak dapat lihat flash USB dalam PC?

Itu satu kekurangan PhotoFrame. Jika anda ingin memindahkan foto dari PC ke pemacu flash USB, kami menyarankan yang anda melakukan tindakan menyalin pada PC.

Adakah PhotoFrame menyokong CF II?

Tidak, ia tidak menyokong CF II. Kenapa Auto Malam tidak berfungsi?

1. Penyediaan pertama kali.
2. Pergi ke menu utama --> Auto malam --> Mula Auto malam (inilah masanya anda mahu permulaan paparan berfungsi) dan kemudian klik OK untuk mengesahkan.
3. Tetapkan masa akhir Auto Malam (inilah masanya anda mahu paparan dimatikan) dan tekan OK untuk mengesahkan.
4. Pilih pemasa Auto malam "HIDUP" dan tekan OK untuk mengesahkan.

Kenapa apabila saya memasukkan foto yang saya dapati daripada PC, PhotoFrame tidak memaparkannya?

Ini mungkin kerana failnya adalah JPEG progresif yang sebahagian besarnya dari internet. PhotoFrame tidak menyokong JPEG progresif.



100% recycled paper
100% papier recyclé

