

Register your product and get support at  
[www.philips.com/welcome](http://www.philips.com/welcome)

# PhotoFrame

8FF3CDW

8FF3CME

10FF3CDW

10FF3CME

10FF3CMI



---

FR Mode d'emploi

3

**PHILIPS**

# Table des matières

<b>6 Informations sur les produits</b>	<b>30</b>
10FF3CDW/10FF3CME/10FF3CMI	30
8FF3CDW/8FF3CME	31
<b>7 Garantie et service</b>	<b>32</b>
<b>8 Foire aux questions</b>	<b>33</b>

<b>1 Important</b>	<b>4</b>
Sécurité	4
Avis	4

<b>2 Votre Digital PhotoFrame</b>	<b>7</b>
Introduction	7
Contenu de l'emballage	7
Présentation de votre Digital PhotoFrame	9

<b>3 Guide de démarrage</b>	<b>11</b>
Montage du pied	11
Alimentation	11
Connexion d'un périphérique de stockage	12
Mise sous tension du PhotoFrame	13
Sélection de la langue d'affichage	13

<b>4 Utilisation du Digital PhotoFrame</b>	<b>14</b>
Affichage des photos	14
Navigaison et modification des photos en mode miniature	14
Copie de photos	16
Création et gestion des albums photo	18
Création d'un album de diaporama	19

<b>5 Utilisation avancée du Digital PhotoFrame</b>	<b>21</b>
Sélection d'une séquence de diaporama	21
Sélection d'un effet de transition	21
Sélection d'une fréquence de diaporama	21
Affichage des montages	22
Réglage de la luminosité	23
Protection/suppression de la protection du contenu de la carte mémoire	24
Réglage de la date et de l'heure	24
Programmation d'un rappel d'événement	25
Réglage de la marche et de l'arrêt automatiques de l'affichage	27
Réglage de la démo	28
Réglage de l'orientation automatique	28
Réglage de la tonalité des touches	29
Affichage de l'état du PhotoFrame	29

# 1 Important

## Sécurité

### Précautions de sécurité et maintenance

- Évitez de toucher, pousser, frotter ou frapper l'écran avec un objet dur; vous risqueriez de l'abîmer définitivement.
- Débranchez le PhotoFrame si vous ne l'utilisez pas pendant longtemps.
- Avant de nettoyer l'écran, éteignez l'appareil et débranchez le cordon d'alimentation. Utilisez uniquement un chiffon doux et humide. Évitez de nettoyer le PhotoFrame avec de l'alcool, des produits chimiques ou des produits d'entretien ménager.
- Ne placez jamais le PhotoFrame à proximité d'une flamme nue ou d'autres sources de chaleur; telle que la lumière directe du soleil.
- Conservez toujours le PhotoFrame à l'abri de la pluie ou de l'eau. Ne placez jamais de récipients remplis de liquide (vases par exemple) à proximité du PhotoFrame.
- Évitez de faire tomber le PhotoFrame, cela pourrait l'endommager.
- Placez le pied à bonne distance des câbles.

## Avis

Toute modification apportée à cet appareil qui ne serait pas approuvée expressément par Philips Consumer Electronics peut invalider l'habilitation de l'utilisateur à utiliser l'appareil.

### Garantie

Aucun composant ne peut être réparé par l'utilisateur. Vous ne pouvez ni ouvrir ni retirer les panneaux situés à l'intérieur du produit. Seuls les Centres Service Agréés Philips et les ateliers de réparation officiels sont autorisés à réparer nos produits. Le non-respect de cette

consigne entraîne l'annulation de toute garantie, expresse ou tacite.

Toute opération expressément interdite dans ce manuel, ou tout réglage ou toute procédure d'assemblage non recommandé(e) ou autorisé(e) par le présent manuel, entraîne l'annulation de la gara/cf>

## CE Declaration of Conformity

Philips Consumer Electronics declare under our responsibility that the product is in conformity with the following standards

- EN60950:2000 (Safety requirement of Information Technology Equipment)
  - EN55022:1998 (Radio Disturbance requirement of Information Technology Equipment)
  - EN55024:1998 (Immunity requirement of Information Technology Equipment)
  - EN61000-3-2:2000 (Limits for Harmonic Current Emission)
  - EN61000-3-3:1995 (Limitation of Voltage Fluctuation and Flicker)
- following provisions of directives applicable
- 73/23/EEC (Low Voltage Directive)
  - 89/336/EEC (EMC Directive)
  - 93/68/EEC (Amendment of EMC and Low Voltage Directive)

and is produced by a manufacturing organization on ISO9000 level.

### Avis de la Federal Communications Commission

À l'issue des tests dont il a fait l'objet, cet équipement a été déclaré conforme à la section 15 de la réglementation FCC applicable aux appareils numériques de classe B. Ces limites sont conçues pour fournir une protection suffisante contre les interférences nuisibles dans les installations résidentielles. Cet équipement génère, utilise et peut émettre des ondes radioélectriques. Il est susceptible de créer des interférences nuisibles dans les communications radioélectriques s'il n'est pas installé ou utilisé conformément aux instructions. Cependant, l'absence

d'interférences dans une installation particulière n'est pas garantie. Dans le cas où cet équipement créerait des interférences avec la réception radio ou télévisée, ce qui peut être vérifié en éteignant et en rallumant l'appareil, il est conseillé d'essayer de corriger ces interférences en appliquant une ou plusieurs des mesures suivantes :

- réorienter ou déplacer l'antenne de réception ;
- augmenter la distance entre l'équipement et le récepteur ;
- raccorder l'équipement à une prise de courant située sur un circuit différent de celui sur lequel le récepteur est connecté ;
- prendre conseil auprès d'un distributeur ou d'un technicien radio/TV qualifié.

### Modifications

Toute modification apportée à cet appareil qui ne serait pas approuvée expressément par Philips Consumer Electronics peut invalider l'habilitation de l'utilisateur à utiliser l'appareil. La FCC exige que l'utilisateur en soit informé.

### Câbles

L'appareil doit être raccordé au moyen de câbles blindés équipés de connecteurs métalliques RFI/EMI afin de garantir la conformité avec les règles et dispositions de la FCC.

### Canadian notice

This Class B digital apparatus meets all requirements of the Canadian Interference-Causing Equipment Regulations.



**PHILIPS**  
8FF3CDW 8FF3CME 10FF3CDW  
10FF3CME 10FF3CMI

Tested To Comply With FCC Standards  
FOR HOME OR OFFICE USE

## Déclaration de conformité de la FCC

### Déclaration de conformité

Référence du modèle : 8FF3CDW/8FF3CME/  
10FF3CDW/10FF3CME/10FF3CMI

Nom commercial : Philips

Partie responsable :

Philips Accessories and Computer Peripherals  
1881 Route 46 West Ledgewood, NJ 07852

Cet appareil est conforme à la section 15 du règlement de la FCC. Son utilisation est soumise à deux conditions :

1. L'appareil ne doit pas provoquer d'interférences nuisibles, et
2. L'appareil doit supporter les interférences reçues, y compris les interférences empêchant son fonctionnement correct.

### Mise au rebut de votre ancien produit



Votre produit a été conçu et fabriqué avec des matériaux et des composants de haute qualité pouvant être recyclés et réutilisés. La présence du symbole de poubelle barrée sur un produit indique que ce dernier est conforme à la directive européenne 2002/96/EC

Veillez vous renseigner sur votre système de gestion des déchets d'équipements électriques et électroniques.

Veillez à respecter les réglementations locales ; ne mettez pas au rebut vos anciens produits comme des déchets ménagers. La mise au rebut correcte de l'ancien produit permet de préserver l'environnement et la santé.

### Mise au rebut du produit en fin de vie

- Votre nouveau produit contient des matériaux qui peuvent être recyclés et réutilisés. Certaines sociétés spécialisées peuvent recycler votre produit de façon à augmenter la quantité de matériaux réutilisables et à réduire le volume de mise au rebut.

- Veuillez contacter votre revendeur Philips pour connaître les réglementations locales applicables à la mise au rebut de votre ancien écran.
- (Pour les clients du Canada et des États-Unis) Veuillez respecter les réglementations locales, régionales et fédérales en matière de traitement des déchets.

Pour plus d'informations sur le recyclage, rendez-vous sur le site à l'adresse suivante : [www.eia.org](http://www.eia.org) (Consumer Education Initiative).

### **Informations de recyclage à l'attention des consommateurs**

Philips a défini des objectifs réalisables d'un point de vue technique et économique afin d'optimiser les performances environnementales de ses produits, services et activités.

Dès les phases de planification, de conception et de production, Philips apporte un soin particulier à la capacité de recyclage de ses produits. Philips accorde une grande importance à la gestion des produits en fin de vie. En témoignage de cet engagement, Philips participe dans la mesure du possible à des initiatives de collecte et à des programmes de recyclage nationaux, de préférence en collaboration avec ses concurrents.

Certains pays européens, tels que les Pays-Bas, la Belgique, la Norvège, la Suède ou le Danemark, ont d'ores et déjà mis en place un système de recyclage.

Aux États-Unis, Philips Consumer Electronics North America a contribué au financement du projet de recyclage des composants électroniques de l'Electronic Industries Alliance (EIA) ainsi qu'au financement d'initiatives gouvernementales concernant le recyclage des produits électroniques grand public en fin de vie. Par ailleurs, le Northeast Recycling Council (NERC), une organisation internationale à but non lucratif qui œuvre pour le développement du marché du recyclage, envisage de déployer son propre programme de recyclage.

Dans la région Asie-Pacifique (Taïwan), les produits peuvent être collectés par l'Environment Protection Administration

(EPA) conformément au processus de gestion du recyclage des produits informatiques (informations disponibles sur le site Web [www.epa.gov.tw](http://www.epa.gov.tw)). Pour obtenir de l'aide et des services, veuillez consulter la section consacrée aux services et à la garantie ou contacter l'équipe de spécialistes de l'environnement.

## 2 Votre Digital PhotoFrame

Félicitations pour votre achat et bienvenue dans le monde de Philips ! Pour profiter pleinement de l'assistance Philips enregistrez votre produit sur le site [www.Philips.com/welcome](http://www.Philips.com/welcome).

### Introduction

Le PhotoFrame numérique Philips vous permet d'afficher des photos numériques de grande qualité. Vous pouvez l'installer sur une surface plane ou l'accrocher au mur pour profiter en permanence de vos photos dans l'un des trois modes suivants :

- Diaporama
- Parcourir
- Calendrier

### Contenu de l'emballage

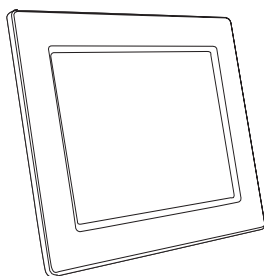

- PhotoFrame numérique Philips

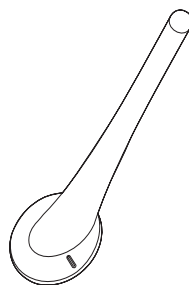

- Pied

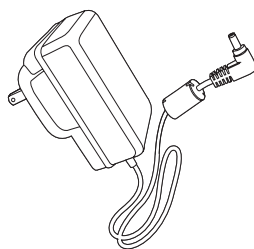

- Adaptateur secteur CA/CC

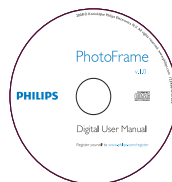

- CD-ROM (manuel d'utilisation électronique, logiciel Philips PhotoFrame Manager et son manuel d'utilisation)

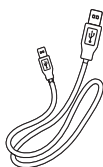





- Câble USB pour PC\*



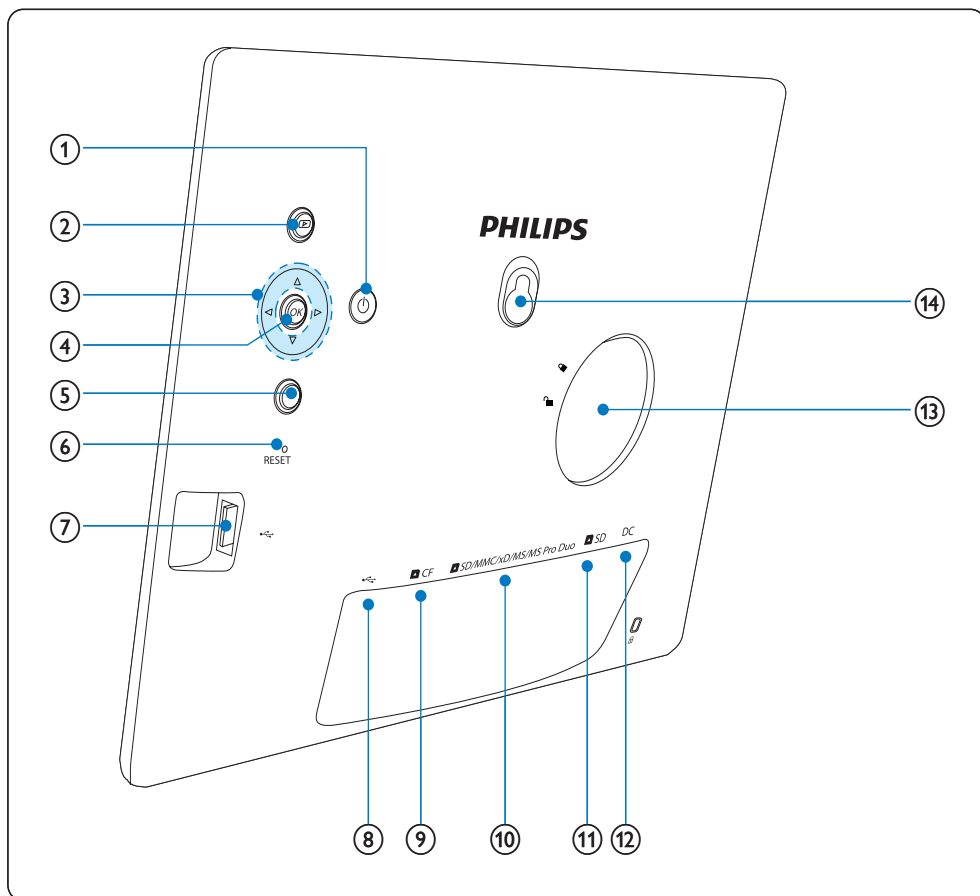



- Guide de démarrage rapide

# Présentation de votre Digital PhotoFrame



- |  |   |
|--|---|
| <p>① </p> <ul style="list-style-type: none"> <li>Mise sous/hors tension du PhotoFrame</li> </ul> <p>② </p> <ul style="list-style-type: none"> <li>Affichage diaporama</li> <li>Changement du mode d'affichage</li> <li>Zoom avant</li> </ul> <p>③ </p> <ul style="list-style-type: none"> <li>Sélectionner l'option précédente/suivante/droite/gauche</li> <li>Recadrer la photo</li> </ul> | <ul style="list-style-type: none"> <li>Réglage date/heure</li> </ul> <p>④ <b>OK</b></p> <ul style="list-style-type: none"> <li>Confirmer une sélection</li> </ul> <p>⑤ </p> <ul style="list-style-type: none"> <li>Entrer dans le menu principal</li> <li>Quitter le clavier</li> <li>Ouvrir/Quitter le menu Photo</li> <li>Arrêter le mode diaporama</li> <li>Zoom arrière</li> </ul> |
|--|---|



- ⑥ **RESET**
  - Rétablissement des paramètres par défaut
- ⑦  **←→**
  - Emplacement pour clé USB
- ⑧  **←→**
  - Emplacement pour câble USB (vers PC)
- ⑨  **CF**
  - Emplacement pour carte CF
- ⑩  **SD/MMC/xD/MS/MS Pro Duo**
  - Emplacement pour carte SD/MMC/xD/MS/MS Pro Duo
- ⑪  **SD**
  - Emplacement pour carte SD
- ⑫ **DC**
  - Prise pour adaptateur secteur CA/CC
- ⑬ **Orifice du pied**
- ⑭ **Orifice en trou de serrure**

# 3 Guide de démarrage

## ! Attention

- Utilisez les commandes conformément aux consignes de ce manuel d'utilisation.

Les instructions fournies dans ce chapitre doivent être suivies dans l'ordre énoncé. Si vous contactez Philips, vous devrez fournir les numéros de modèle et de série de votre appareil. Ces numéros se trouvent au dos ou en dessous de votre PhotoFrame. Notez ces numéros ici :

N° de modèle \_\_\_\_\_

—  
N° de série \_\_\_\_\_

## Montage du pied

Pour installer le PhotoFrame sur une surface plane, vous devez fixer le pied fourni au dos de l'appareil.

- 1 Insérez le pied dans le PhotoFrame.

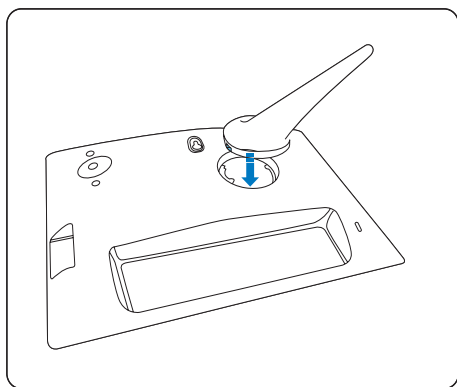

- 2 Faites pivoter le pied de 45 degrés dans le sens des aiguilles d'une montre pour le fixer au PhotoFrame.

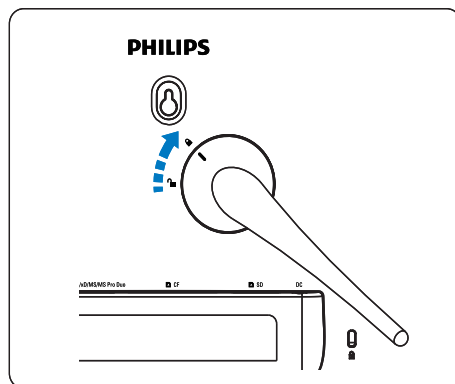

## Alimentation

### Remarque

- Lorsque vous installez le PhotoFrame, le cordon d'alimentation et la prise secteur doivent être parfaitement accessibles.

- 1 Branchez le cordon d'alimentation à la prise **DC** du PhotoFrame et à la prise secteur.

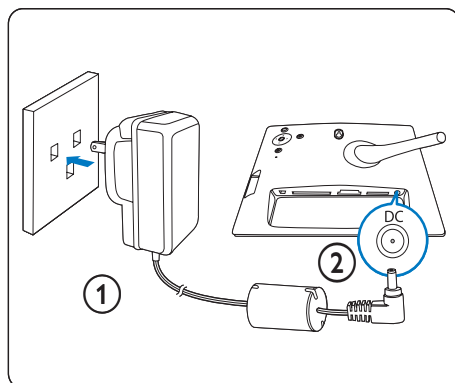

## Connexion d'un périphérique de stockage

L'appareil prend en charge les périphériques de stockage suivants :

- Compact Flash type I
- Secure Digital (SD)
- Secure Digital (SDHC)
- Multimedia Card
- Carte xD
- Memory Stick
- Memory Stick Pro
- Memory Stick Duo
- Memory Stick Pro Duo
- Clé USB

**1** Pour l'emplacement USB, l'emplacement **CF** ou l'emplacement **SD/MMC/xD/MS/MS Pro Duo**, veillez à ce que la clé USB ou la carte mémoire soit correctement insérée.

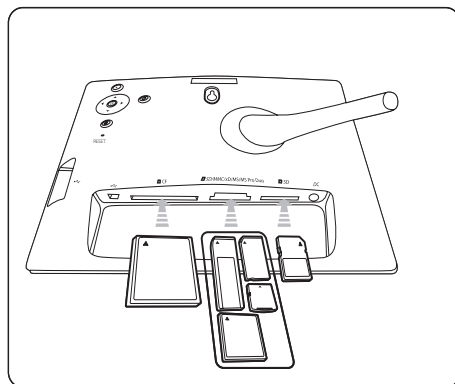
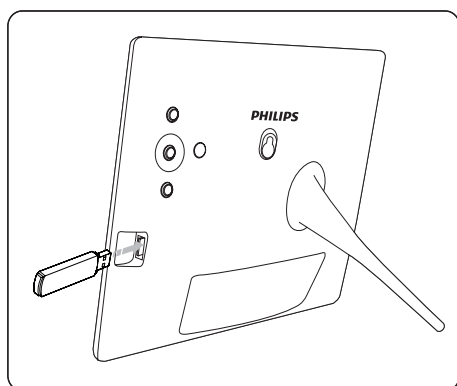

- Pour l'emplacement **SD**, insérez la carte mémoire au maximum (jusqu'au clic).  
↳ Après quelques secondes, les photos stockées sur la carte mémoire apparaissent l'une après l'autre en mode diaporama.



### Conseil

- Si la carte mémoire est vide ou endommagée, le message "[Désolé, erreur de carte/périphérique!]" s'affiche à l'écran.

## Retrait d'un périphérique de stockage

- Pour l'emplacement USB, l'emplacement **CF** ou l'emplacement **SD/MMC/xD/MS/MS Pro Duo**, retirez simplement la carte mémoire ou la clé USB.
- Pour l'emplacement **SD**, poussez la carte mémoire pour la débloquer avant de la retirer.

**Conseil**

- L'utilisation d'une carte xD 2G avec une clé USB peut provoquer une instabilité du système. Dans ce cas, retirez la carte xD ou la clé USB.

## Mise sous tension du PhotoFrame

- 1 Maintenez le bouton enfoncé pendant plus d'une seconde.
  - ↳ Les photos s'affichent en diaporama dans l'ordre suivant :
  - ↳ Logement SD/MMC/xD/MS/MS Pro Duo
  - ↳ Logement SD
  - ↳ Logement CF
  - ↳ Logement
  - ↳ PhotoFrame
- Pour éteindre le PhotoFrame, maintenez le bouton enfoncé pendant plus de deux secondes.
- Pour accéder au menu principal, appuyez sur .

**Conseil**

- Vous ne pouvez éteindre le PhotoFrame qu'une fois toutes les copies et sauvegardes terminées.
- Avant de retirer un périphérique de stockage, attendez que toutes les photos apparaissent à l'écran.



- 2 Sélectionnez **[Langue]** et appuyez sur **OK** pour confirmer.
- 3 Sélectionnez **[Réglage de langue]** et appuyez sur **OK** pour confirmer.
- 4 Sélectionnez une langue, puis appuyez sur **OK** pour confirmer.

**Conseil**

- Si vous souhaitez définir la langue après chaque mise sous tension, sélectionnez **[Réglage à l'allumage]>[Marche]** dans le menu **[Réglage de langue]**.

## Sélection de la langue d'affichage

Vous pouvez définir la langue d'affichage.

- 1 Dans le menu principal, sélectionnez **[Configuration]** et appuyez sur **OK** pour confirmer.

# 4 Utilisation du Digital PhotoFrame

## Affichage des photos

- 1 Dans le menu principal, sélectionnez [Photos] et appuyez sur **OK** pour confirmer:
  - ↳ Les sources de photos disponibles s'affichent à l'écran.

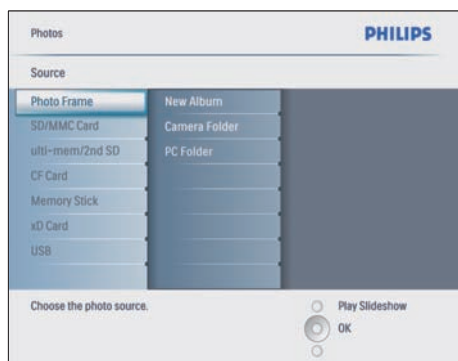

- 2 Sélectionnez une source, puis appuyez sur **OK** pour confirmer.
- 3 Sélectionnez un album, puis appuyez sur **OK** pour confirmer:
  - ↳ Les photos de l'album s'affichent en mode miniature.
- 4 Appuyez sur **▶** pour afficher les photos en mode Diaporama.
  - En mode Diaporama, appuyez sur **◀▶** pour afficher la photo suivante/précédente.
  - Lorsque vous êtes dans ce mode, appuyez sur **▶** pour basculer entre les modes Diaporama, Parcourir et Calendrier.

## Conseil

- En mode Diaporama, le PhotoFrame affiche automatiquement toutes les photos.
- En mode Parcourir, le PhotoFrame affiche uniquement la photo en cours ; vous devez appuyer sur **◀▶** pour passer à la photo suivante/précédente.
- En mode Calendrier, le PhotoFrame affiche les photos avec le calendrier. Si vous programmez l'heure et que vous définissez un rappel, le PhotoFrame affichera à la fois l'heure actuelle et l'heure du rappel.

## Navigation et modification des photos en mode miniature

Le mode miniature vous permet de parcourir de nombreuses photos.

- 1 Dans le menu principal, sélectionnez [Photos] et appuyez sur **OK** pour confirmer:
  - En mode Diaporama ou Parcourir, appuyez sur **OK** pour parcourir les photos en mode miniature.
- 2 Sélectionnez une source de photos.
- 3 Sélectionnez un album, puis appuyez sur **OK** pour confirmer:
  - ↳ Les photos de l'album s'affichent en mode miniature.

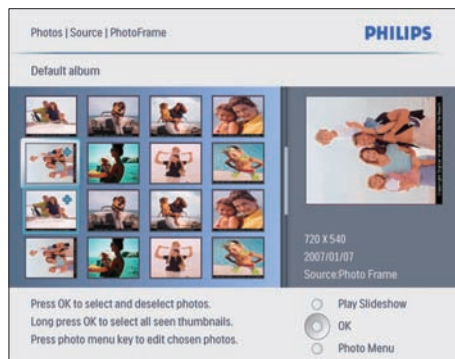

- ↳ Appuyez sur **▲/▼/◀▶** pour passer d'une photo à l'autre.

- 4 Appuyez sur **OK** pour sélectionner ou désélectionner une photo.
  - ↳ Une version agrandie de la photo sélectionnée apparaît à droite de l'écran.
  - ↳ Pour sélectionner toutes les photos affichées à l'écran, maintenez le bouton **OK** enfoncé pendant au moins 1 seconde.
  - ↳ Si l'album contient plus de 16 photos, appuyez sur **▲/▼** pour passer aux 16 photos suivantes/précédentes.

- 5 Appuyez sur **☰** pour accéder à [**Menu Photo**] et gérer vos photos.

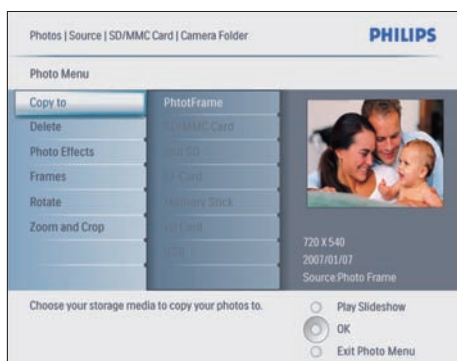

## Suppression d'une photo

- 1 Dans [**Menu Photo**], sélectionnez [**Supprimer diaporama**], puis appuyez sur **OK** pour confirmer.
- 2 Sélectionnez [**Oui**] et appuyez sur **OK** pour confirmer.

## Sélection d'un effet

- 1 Dans [**Menu Photo**], sélectionnez [**Effets photo**], puis appuyez sur **OK** pour confirmer.
- 2 Sélectionnez un effet.

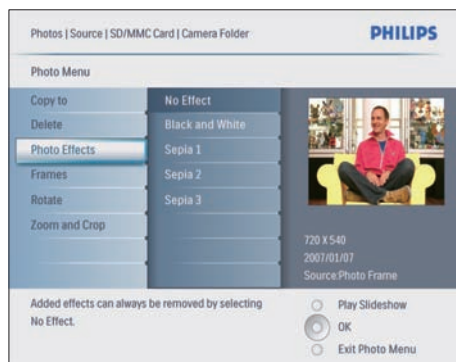

- 3 Appuyez sur **OK** pour confirmer.

## Sélection d'un cadre photo

- 1 Dans [**Menu Photo**], sélectionnez [**Cadres**], puis appuyez sur **OK** pour confirmer.
- 2 Sélectionnez un cadre.

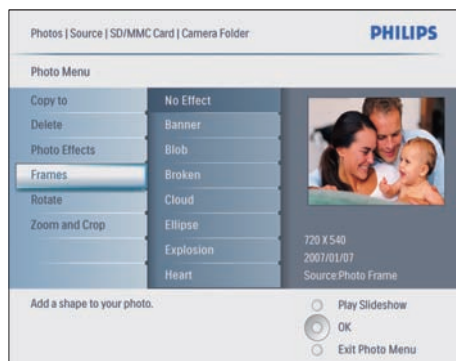

- 3 Appuyez sur **OK** pour confirmer.

## Changement de l'orientation d'une photo

- 1 Dans [**Menu Photo**], sélectionnez [**Pivoter**], puis appuyez sur **OK** pour confirmer.
- 2 Sélectionnez une orientation.

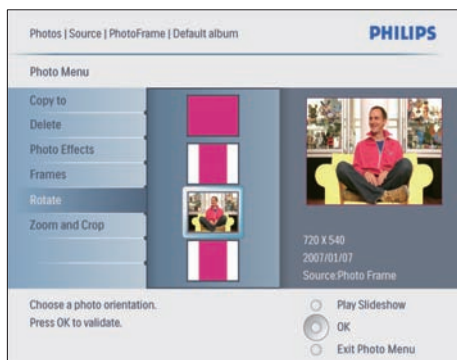

3 Appuyez sur **OK** pour confirmer.

## Zoom et recadrage d'une photo

1 Dans [**Menu Photo**], sélectionnez [**Zoom/Recadrage**], puis appuyez sur **OK** pour confirmer.



2 Appuyez sur **▶** pour effectuer un zoom avant.

- Appuyez sur **◀** pour effectuer un zoom arrière.

3 Appuyez sur **▲/▼/◀/▶** pour recadrer la photo.

4 Appuyez sur **OK** pour confirmer.

5 Sélectionnez [**Oui**] et appuyez sur **OK** pour confirmer.

## Conseil

- Pour préserver la qualité d'image, vous devez zoomer et recadrer l'image avant de la stocker dans le PhotoFrame.
- Pour le modèle 8FF3CDW/8FF3CME : le zoom et le recadrage ne sont possibles qu'avec les photos de plus de 800\*600 pixels.
- Pour le modèle 10FF3CDW/10FF3CME/10FF3CMI : le zoom et le recadrage ne sont possibles qu'avec les photos de plus de 800\*480 pixels.

## Copie de photos

### Copie de photos vers/depuis le PhotoFrame

- 1 Insérez un périphérique de stockage
- 2 Appuyez sur **■**, puis sélectionnez [**Photos**] > [**Source**] > un périphérique de stockage.

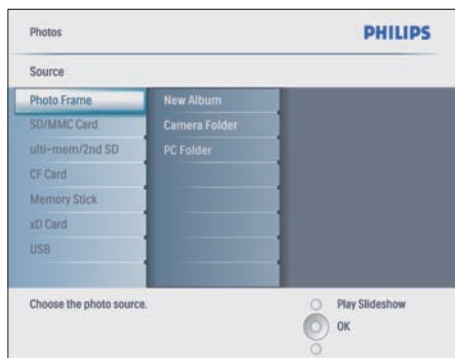

3 Appuyez sur **OK** pour confirmer.

4 Sélectionnez un album, puis appuyez sur **OK** pour confirmer.

- ↳ Les photos de l'album s'affichent en mode miniature.

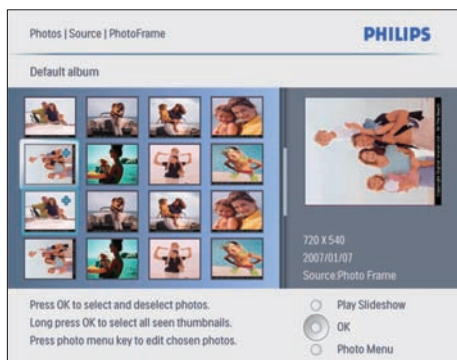

- 5 Sélectionnez des photos.
- 6 Appuyez sur  pour accéder à **[Menu Photo]**.
- 7 Sélectionnez **[Copier vers]** et appuyez sur **OK** pour confirmer.



- 8 Sélectionnez un album et appuyez sur **OK** pour lancer la copie.

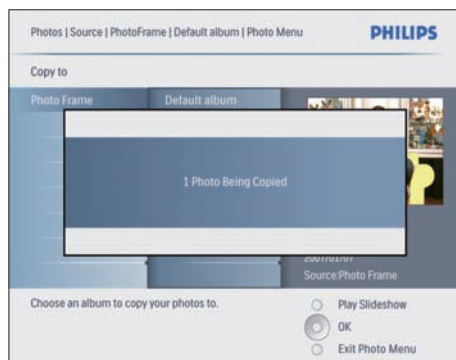

### Conseil

- Un message d'erreur s'affiche lorsque la mémoire est pleine.

## Copie de photos vers/depuis un PC/Mac

### Remarque

- Veillez à toujours laisser le cordon d'alimentation CA connecté lorsque vous copiez ou transférez des photos vers ou depuis un PC/Mac.

Vous pouvez copier des photos d'un PC Windows (XP & Vista), d'un système Mac (OS X) ou d'une carte mémoire vers le PhotoFrame.

- 1 Branchez le câble USB à la prise  du PhotoFrame et à l'emplacement USB de votre PC/Mac.



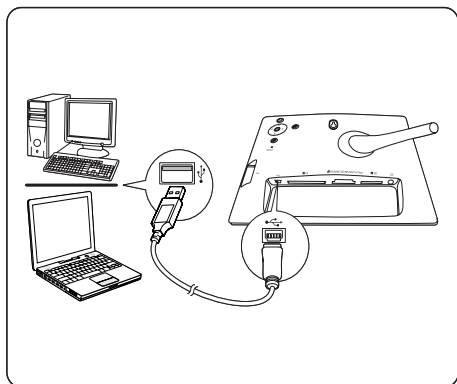

- 2 Sélectionnez les photos d'un album stocké sur votre PC/Mac.
- 3 Copiez les photos d'un album du PhotoFrame ou d'une carte mémoire.
- 4 Débranchez le câble USB.  
↳ Le PhotoFrame redémarre automatiquement.



### Conseil

- Vous pouvez également copier des photos du PhotoFrame ou d'une carte mémoire insérée dans le PhotoFrame vers un PC/Mac.
- Toutes les photos traitées et copiées vers le PhotoFrame peuvent être redimensionnées pour s'adapter parfaitement à l'affichage du PhotoFrame et économiser de l'espace de stockage.

## Création et gestion des albums photo

### Création d'un album

Vous avez la possibilité de créer un album sur le PhotoFrame mais également sur un périphérique de stockage disponible sur le PhotoFrame.

- 1 Dans le menu principal, sélectionnez **[Photos]** et appuyez sur **OK** pour confirmer:

- 2 Sélectionnez une source, puis appuyez sur **OK** pour confirmer:

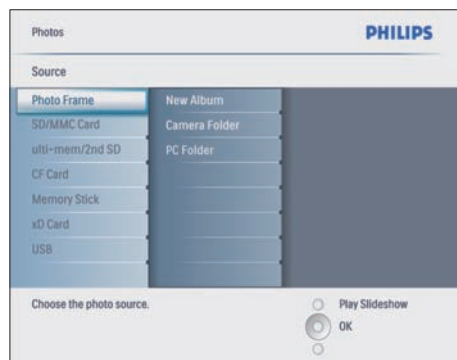

- 3 Sélectionnez **[Nouvel album]** et appuyez sur **OK** pour confirmer:  
↳ Un clavier apparaît.

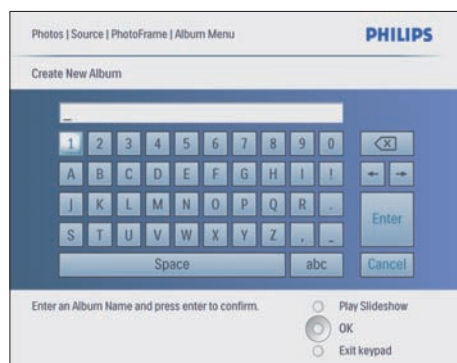

- 4 Entrez le nom du nouvel album (jusqu'à 24 caractères).
  - Sélectionnez un alphabet, puis appuyez sur **OK** pour confirmer.
  - Une fois le nom de l'album saisi, appuyez sur **Enter** puis sur **OK** pour confirmer.

### Modification du nom d'un album

- 1 Sélectionnez un album.
- 2 Appuyez sur **[Renommer album]**, puis appuyez sur **OK** pour confirmer:

↳ Un clavier apparaît.

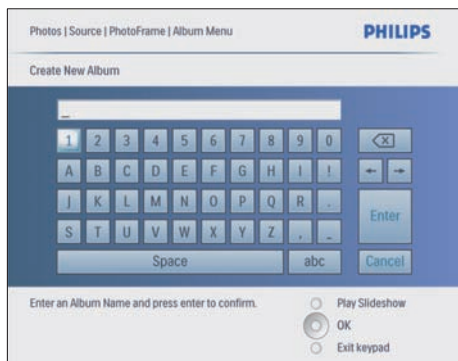

- 3 Entrez le nom du nouvel album (jusqu'à 24 caractères).
  - Sélectionnez un alphabet, puis appuyez sur **OK** pour confirmer.
  - Une fois le nom de l'album saisi, appuyez sur **Enter** puis sur **OK** pour confirmer.

## Delete an album

- 1 Sélectionnez un album.
- 2 Appuyez à nouveau sur le bouton .
- 3 Sélectionnez **[Album par défaut]** et appuyez sur **OK** pour confirmer.
- 4 Sélectionnez **[Oui]** et appuyez sur **OK** pour confirmer.

## Création d'un album de diaporama

- 1 Dans le menu principal, sélectionnez **[Diaporama]** et appuyez sur **OK** pour confirmer.
- 2 Sélectionnez **[Diaporamas]** et appuyez sur **OK** pour confirmer.
- 3 Sélectionnez une source de photos, puis appuyez sur **OK** pour sélectionner **[Nouveau diaporama]**.
- 4 Appuyez sur **OK** pour confirmer.

↳ Un clavier apparaît.

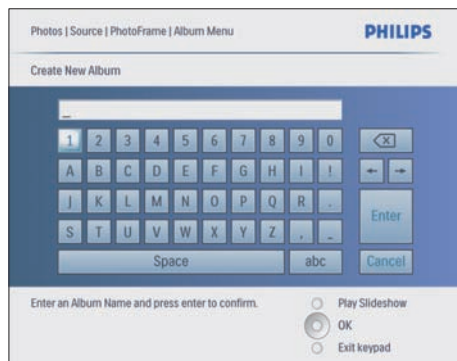

- 5 Entrez le nom du nouvel album (jusqu'à 24 caractères).
  - Sélectionnez un alphabet, puis appuyez sur **OK** pour confirmer.
  - Une fois le nom de l'album saisi, appuyez sur **Enter** puis sur **OK** pour confirmer.

## Ajout/suppression d'un album du diaporama

Vous pouvez ajouter un album au diaporama ou en supprimer.

- 1 Dans le menu principal, sélectionnez **[Diaporama]>[Réglages]>[Diaporamas]>** une source de photos.
- 2 Appuyez sur **OK** pour confirmer.  
↳ Une liste d'albums s'affiche.
- 3 Sélectionnez l'album à ajouter.
- 4 Appuyez sur  pour accéder à **[Menu Diaporama]**.
- 5 Sélectionnez **[Ajouter un album]** ou **[Album par défaut]** et appuyez sur **OK** pour confirmer.



- 6 Sélectionnez un album, puis appuyez sur **OK** pour confirmer:  
 ↳ L'album est ajouté/supprimé du diaporama.

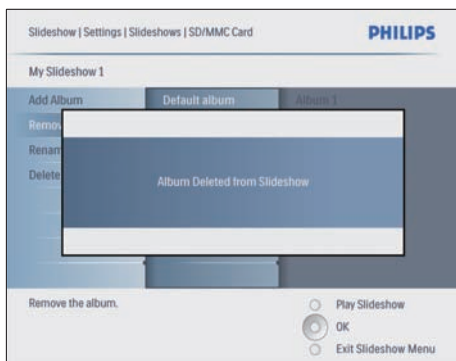
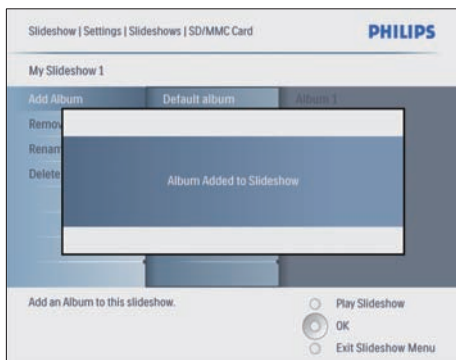

## Modification du nom d'un album du diaporama

- 1 Dans [**Menu Diaporama**], sélectionnez [**Renommer diaporama**], puis appuyez sur **OK** pour confirmer:  
 ↳ Un clavier apparaît.

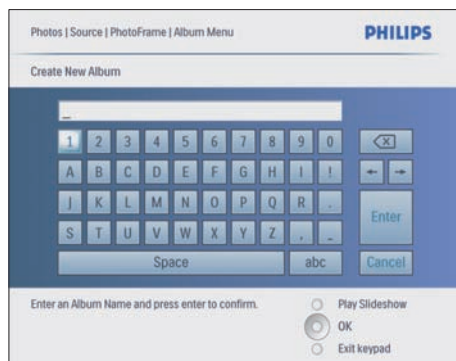

- 2 Entrez le nom du nouvel album (jusqu'à 24 caractères).
- Sélectionnez un alphabet, puis appuyez sur **OK** pour confirmer.
  - Une fois le nom de l'album saisi, appuyez sur **Enter** puis sur **OK** pour confirmer.

## Suppression d'un album du diaporama

- 1 Dans [**Menu Diaporama**], sélectionnez [**Supprimer diaporama**], puis appuyez sur **OK** pour confirmer.
- 2 Sélectionnez [**Oui**] et appuyez sur **OK** pour confirmer.

## 5 Utilisation avancée du Digital PhotoFrame

### Sélection d'une séquence de diaporama

Vous pouvez afficher le diaporama dans l'ordre ou de façon aléatoire.

- 1 Dans le menu principal, sélectionnez **[Diaporama]** et appuyez sur **OK** pour confirmer.
- 2 Sélectionnez **[Séquence diaporama]** et appuyez sur **OK** pour confirmer.
- 3 Sélectionnez **[Séquentiel]**.
  - Pour afficher le diaporama de façon aléatoire, sélectionnez **[Aléatoire]**.
- 4 Appuyez sur **OK** pour confirmer.

### Sélection d'un effet de transition

- 1 Dans le menu principal, sélectionnez **[Diaporama]** et appuyez sur **OK** pour confirmer.
- 2 Sélectionnez **[Effet de transition]** et appuyez sur **OK** pour confirmer.

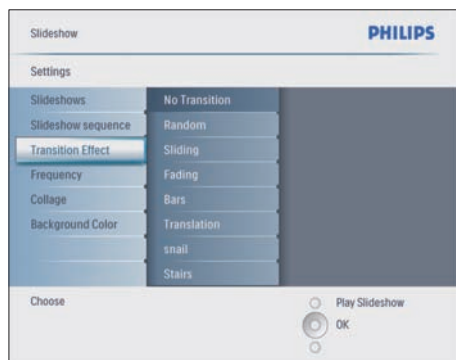

- 3 Sélectionnez un effet de transition et appuyez sur **OK** pour confirmer.



#### Conseil

- Si vous sélectionnez l'effet **[Aléatoire]**, tous les effets de transition disponibles seront appliqués au hasard à l'ensemble des photos du diaporama.

### Sélection d'une fréquence de diaporama

- 1 Dans le menu principal, sélectionnez **[Diaporama]** et appuyez sur **OK** pour confirmer.
- 2 Sélectionnez **[Fréquence]** et appuyez sur **OK** pour confirmer.

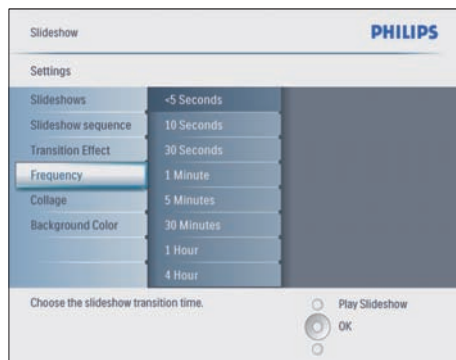

- 3 Sélectionnez une durée de transition.
  - [**<5 secondes**] (par défaut)
- 4 Appuyez sur **OK** pour confirmer.

## Affichage des montages

- 1 Dans le menu principal, sélectionnez [**Diaporama**] et appuyez sur **OK** pour confirmer.
- 2 Sélectionnez [**Montage**] et appuyez sur **OK** pour confirmer.

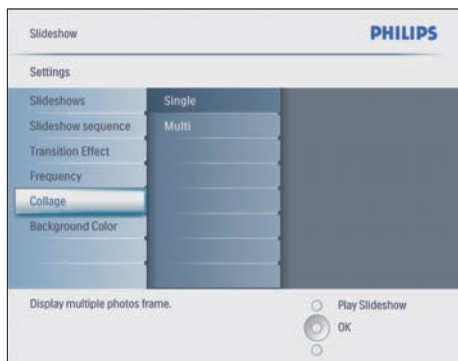

- 3 Sélectionnez [**Multi**] et appuyez sur **OK** pour confirmer.
- 4 Sélectionnez une disposition.
- 5 Appuyez sur la touche ◀ pour sélectionner [**Photo 1**].
- 6 Appuyez de nouveau sur ◀ pour accéder aux options de la source de photos.
- 7 Sélectionnez une photo d'une source.
- 8 Répétez les étapes 5 à 7 jusqu'à ce que toutes les photos soient sélectionnées pour le format souhaité.



- 9 Appuyez sur **▶** pour afficher le montage.
  - Pour arrêter l'affichage Montage, sélectionnez [**Diaporama**] > [**Montage**] > [**Single**] et appuyez sur **OK** pour confirmer.



### Conseil

- Si vous sélectionnez une disposition de montage, le PhotoFrame affiche un montage statique et le mode Diaporama est automatiquement désactivé.
- Si vous sélectionnez le format [**Aléatoire**], le PhotoFrame effectue automatiquement le montage en fonction de la disposition optimale des photos et affiche les montages en mode Diaporama.

## Sélection d'un arrière-plan

Vous pouvez sélectionner la couleur de bordure de l'arrière-plan pour les photos plus petites que l'écran du PhotoFrame.

- 1 Dans le menu principal, sélectionnez [**Diaporama**] et appuyez sur **OK** pour confirmer.
- 2 Sélectionnez [**Couleur d'arrière-plan**] et appuyez sur **OK** pour confirmer.

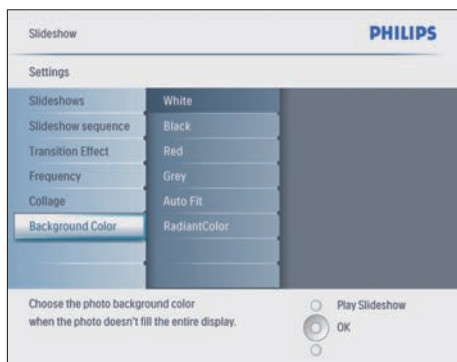

- 3 Sélectionnez une couleur d'arrière-plan/  
**[Ajustement auto.]**/**[CouleurRadiante]** et appuyez sur **OK** pour confirmer:
- ↳ Si vous sélectionnez une couleur d'arrière-plan, le PhotoFrame affiche une photo avec une couleur d'arrière-plan ou une barre noire.



- ↳ Si vous sélectionnez **[Ajustement auto.]**, le PhotoFrame agrandit la photo de façon à remplir l'écran (avec une déformation de l'image).



- ↳ Si vous sélectionnez **[CouleurRadiante]**, le PhotoFrame étend la couleur sur les bordures d'une photo plus petite que le plein écran de façon à remplir l'écran sans barres noires ni déformation du format d'image.



## Réglage de la luminosité

Vous pouvez régler la luminosité du PhotoFrame pour obtenir un affichage optimal.

- 1 Dans le menu principal, sélectionnez **[Configuration]** et appuyez sur **OK** pour confirmer.
- 2 Sélectionnez **[Luminosité]** et appuyez sur **OK** pour confirmer.



- 3 Appuyez sur ▲/▼ pour régler la luminosité.

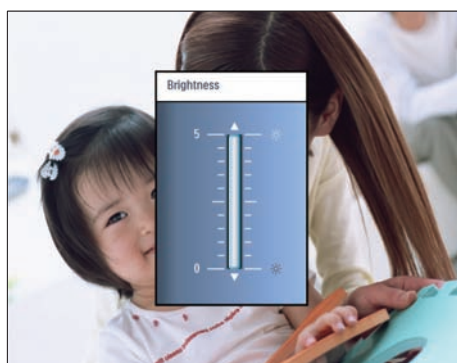

- 4 Appuyez sur OK pour confirmer.

## Protection/suppression de la protection du contenu de la carte mémoire

Vous pouvez activer la fonction de suppression sur un périphérique de stockage disponible sur le PhotoFrame. Pour éviter de supprimer les photos contenues dans un périphérique de stockage, vous pouvez également désactiver la fonction de suppression.

- 1 Dans le menu principal, sélectionnez **[Configuration]** et appuyez sur **OK** pour confirmer.

- 2 Sélectionnez **[Carte mémoire]** et appuyez sur **OK** pour confirmer.

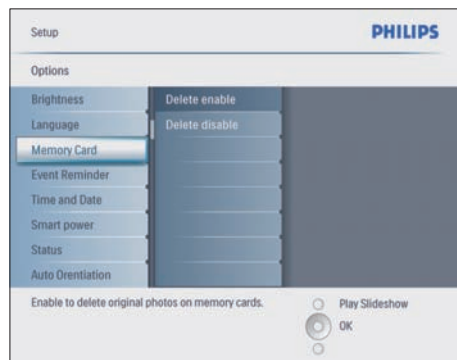

- 3 Sélectionnez **[Suppression activée]** ou **[Suppression désactivée]** et appuyez sur **OK** pour confirmer.

## Réglage de la date et de l'heure

- 1 Dans **[Configuration]** > **[Options]** > **[Heure et date]**, sélectionnez **[Régler heure]**.

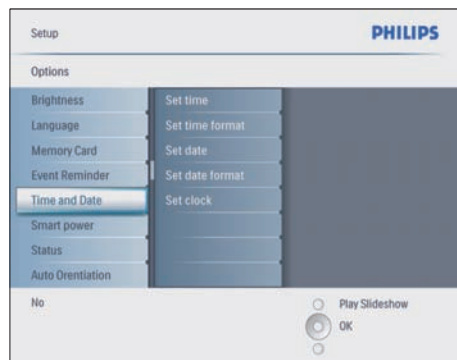

- 2 Appuyez sur **OK** pour confirmer.
- 3 Appuyez sur ▲/▼/◀/▶ puis sur **OK** pour saisir l'heure du PhotoFrame.
- 4 Appuyez sur **OK** pour confirmer.
- 5 Répétez les étapes 1 à 4 pour définir la date du PhotoFrame.



## Réglage du format date et heure

Vous pouvez définir le format date et heure du PhotoFrame.

- 1 Dans **[Configuration]>[Options]>[Heure et date]**, sélectionnez **[Régler format heure]**, puis appuyez sur **OK** pour confirmer:
- 2 Appuyez sur **▲/▼** pour sélectionner le format de l'heure.
  - **[12 heures]**
  - **[24 heures]**
- 3 Appuyez sur **OK** pour confirmer.
- 4 Répétez les étapes 1 à 3 pour définir le format de la date.
  - **[JJ/MM/AA]**
  - **[MM/JJ/AA]**

## Affichage de l'horloge

Vous pouvez utiliser le PhotoFrame comme une horloge.

- 1 Dans **[Configuration]>[Options]>[Heure et date]**, sélectionnez **[Afficher l'horloge]**, puis appuyez sur **OK** pour confirmer.
- 2 Appuyez sur **▲/▼** pour sélectionner :
  - **[Pas d'horloge]**
  - **[Dans le diaporama]**
  - **[Les deux]**
- 3 Appuyez sur **OK** pour confirmer.

## Programmation d'un rappel d'événement

Vous pouvez créer un rappel pour un événement spécial et choisir une photo qui s'affichera au moment programmé.

### Conseil

- Avant de programmer un rappel d'événement, vous devez définir l'heure et la date du PhotoFrame.

## Création d'un rappel d'événement

- 1 Dans le menu principal, sélectionnez **[Configuration]** et appuyez sur **OK** pour confirmer.
- 2 Sélectionnez **[Rappel d'événement]** et appuyez sur **OK** pour confirmer.
- 3 Sélectionnez **[Nouveau rappel]** et appuyez sur **OK** pour confirmer.
  - ↳ Un clavier apparaît.

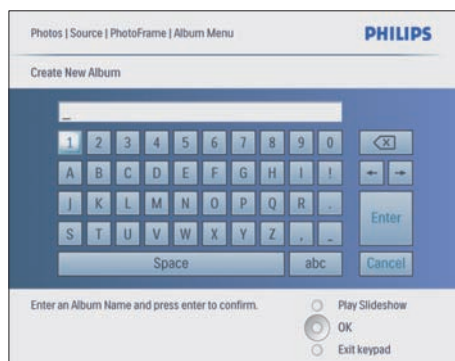

- 4 Entrez le nom du nouvel album (jusqu'à 24 caractères).
  - Sélectionnez un alphabet, puis appuyez sur **OK** pour confirmer.
  - Une fois le nom de l'album saisi, appuyez sur **Enter** puis sur **OK** pour confirmer.

## Réglage de la date/heure de l'événement

- 1 Dans **[Configuration]>[Options]>[Rappel d'événement]**, sélectionnez un rappel, puis appuyez sur **OK** pour confirmer la sélection.



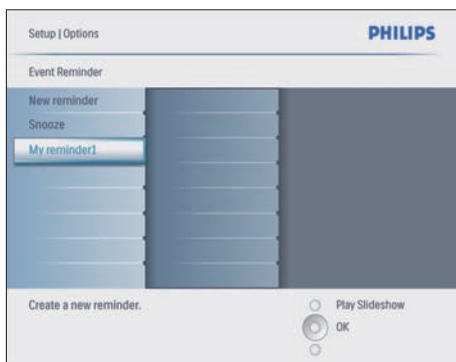

- 2 Sélectionnez **[Time]** et appuyez sur **OK** pour confirmer.

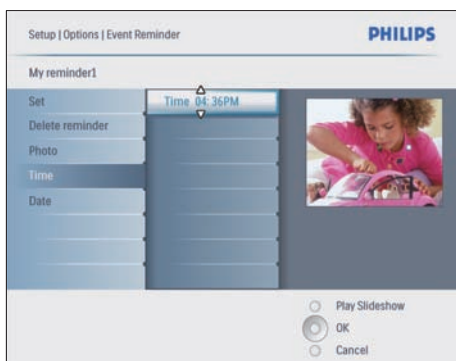

- 3 Appuyez sur **▲/▼/◀/▶** puis sur **OK** pour régler l'heure et appuyez sur **OK** pour confirmer.
- 4 Répétez les étapes 2 à 3 pour régler la date.



## Conseil

- Lorsque vous recevez l'alerte de rappel, appuyez une fois sur n'importe quel bouton pour l'arrêter. Pour arrêter la fonction de répétition, appuyez deux fois sur le même bouton.

## Activation d'un rappel

- 1 Dans **[Configuration]>[Options]>[Rappel d'événement]**, sélectionnez un rappel, puis appuyez sur **OK** pour confirmer.
- 2 Sélectionnez **[Définir]** et appuyez sur **OK** pour confirmer.
- 3 Sélectionnez **[Marche]** pour activer le rappel.
  - Pour le désactiver, sélectionnez **[Arrêt]**.
- 4 Appuyez sur **OK** pour confirmer.

## Suppression d'un rappel

- 1 Dans **[Configuration]>[Options]>[Rappel d'événement]**, sélectionnez un rappel, puis appuyez sur **OK** pour confirmer.
- 2 Sélectionnez **[Supprimer rappel]** et appuyez sur **OK** pour confirmer.

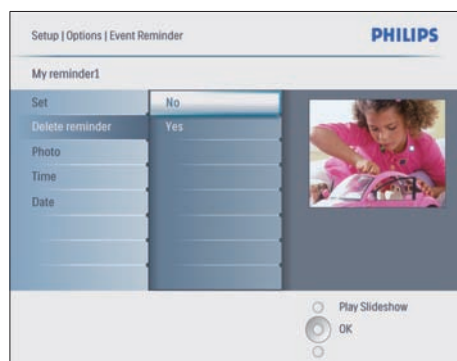

- 3 Sélectionnez **[Oui]** pour supprimer le rappel.
- 4 Appuyez sur **OK** pour confirmer.

## Sélection d'une photo de rappel

Vous avez la possibilité de choisir une photo de rappel. Chaque rappel d'événement active uniquement la dernière photo définie. Si vous n'avez défini aucune photo, le rappel affichera la photo de démarrage Philips par défaut.

- 1 Appuyez sur  pour sélectionner **[Configuration]>[Options]>[Rappel d'événement]**>un rappel, puis appuyez sur **OK** pour confirmer.
- 2 Sélectionnez **[Photo]** et appuyez sur **OK** pour confirmer.
- 3 Sélectionnez une source, puis appuyez sur **OK** pour confirmer.
  - ↳ Les photos de l'album s'affichent en mode miniature.

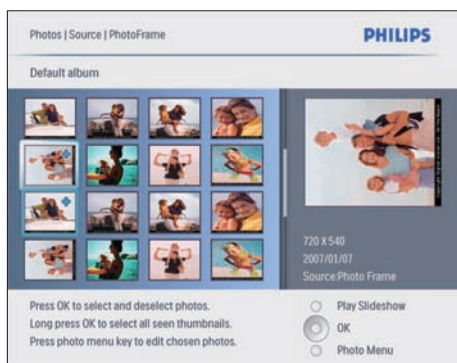

- Appuyez sur **▲/▼/◀/▶** pour passer d'une photo à l'autre.

- 1 Appuyez sur **OK** pour confirmer.

## Programmation de la répétition

- 1 Appuyez sur  et sélectionnez **[Configuration]>[Options]>[Rappel d'événement]>[Répéter]**, puis appuyez sur **OK** pour confirmer.
- 2 Sélectionnez l'une des options suivantes, puis appuyez sur **OK** pour confirmer:
  - **[Arrêt]**
  - **[10 min]**
  - **[60 min]**

- Pour annuler la fonction de répétition, sélectionnez **[Arrêt]**.

## Réglage de la marche et de l'arrêt automatiques de l'affichage

Vous pouvez configurer l'heure de mise en marche ou d'arrêt automatiques du PhotoFrame. Vous pouvez également ajuster le réglage de la luminosité du PhotoFrame de façon à mettre en marche ou arrêter l'affichage en fonction de la luminosité de l'environnement.



### Conseil

- Pour définir la marche ou l'arrêt automatique, vous devez d'abord régler l'heure et la date du PhotoFrame.

## Réglage de la marche et de l'arrêt automatiques de l'affichage en fonction de l'heure

- 1 Dans le menu principal, sélectionnez **[Configuration]>[Veille avancée]**, puis appuyez sur **OK** pour confirmer.
- 2 Sélectionnez **{Time}** et appuyez sur **OK** pour confirmer.
- 3 Sélectionnez **[Jour de la semaine]** et appuyez sur **OK** pour confirmer.
  - Pour activer la fonction de veille avancée le week-end, sélectionnez **[Week-end]**.
- 4 Sélectionnez **[Marche auto]/[Arrêt auto]** et appuyez sur **OK** pour confirmer.
  - Pour annuler **[Marche auto]/[Arrêt auto]**, sélectionnez **[Activer/Désactiver]>[Arrêt]**.
- 5 Appuyez sur **▲/▼/◀/▶** puis sur **OK** pour régler l'heure de la mise en marche automatique.
- 6 Appuyez sur **OK** pour confirmer.



## Conseil

- En semaine : du lundi 00h00 au vendredi 23h59
- Le week-end : du samedi 00h00 au dimanche 23h59
- Si **[Time]>[Activer/Désactiver]>[Marche]** est sélectionné, la fonction de veille avancée de l'éclairage est désactivée.
- Si vous appuyez sur n'importe quel bouton à l'heure du rappel d'événement, le PhotoFrame génère une alerte et réactive la fonction de veille avancée 5 minutes plus tard. Le PhotoFrame ne réactive pas la fonction de veille avancée lorsque l'heure de l'arrêt programmé est passée ou que la luminosité est trop forte.

## Réglage de la marche et de l'arrêt automatiques de l'affichage en fonction de l'éclairage

Vous pouvez utiliser la luminosité par défaut de l'éclairage ambiant, mais également régler la luminosité de l'éclairage ambiant.

- 1 Appuyez sur pour sélectionner **[Configuration]>[Options]>[Veille avancée]>[Éclairage]**, puis appuyez sur **OK** pour confirmer.
- 2 Sélectionnez **[Réglages]** et appuyez sur **OK** pour confirmer.

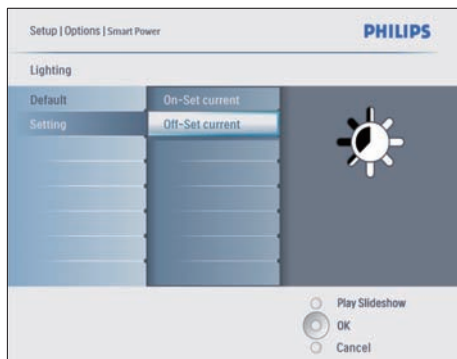

- Si vous souhaitez utiliser le réglage par défaut, sélectionnez **[Par défaut]** et appuyez sur **OK** pour confirmer.
- 3 Sélectionnez **[Activ. régl. actuel]** et appuyez sur **OK** pour confirmer.

↳ Le PhotoFrame s'active lorsque la luminosité de l'environnement atteint la luminosité **[Activ. régl. actuel]**.

- Pour programmer la mise en veille du PhotoFrame dès que l'éclairage ambiant atteint la luminosité définie, sélectionnez **[Désact. régl. actuel]**.



## Conseil

Si le niveau de luminosité **[On - Set current]** est trop proche du niveau de luminosité **[Off - Set current]**, les fonctions Marche auto/Arrêt auto de l'affichage risquent de ne pas fonctionner.

## Désactivation de la veille avancée

- 1 Dans le menu principal, sélectionnez **[Configuration]>[Options]>[Veille avancée]>[Arrêt]**.
- 2 Appuyez sur **OK** pour confirmer.

## Réglage de la démo

- 1 Dans le menu principal, sélectionnez **[Configuration]>[Options]>[DEMO]**.
- 2 Appuyez sur **OK** pour confirmer.

## Réglage de l'orientation automatique

Vous pouvez afficher des photos dans la bonne orientation en fonction de l'orientation horizontale/verticale du PhotoFrame.

- 1 Dans le menu principal, sélectionnez **[Configuration]>[Options]>[Orientation auto.]**, puis appuyez sur **OK** pour confirmer.
- 2 Sélectionnez **[Activer]** pour activer la fonction d'orientation automatique.
  - Pour désactiver la fonction d'orientation automatique, sélectionnez **[Désactiver]**.
- 3 Appuyez sur **OK** pour confirmer.

---

## Réglage de la tonalité des touches

- 1 Dans le menu principal, sélectionnez **[Configuration]>[Options]>[Définir le bip]**, puis appuyez sur **OK** pour confirmer.
- 2 Sélectionnez **[Marche]** pour activer la tonalité des touches.
  - Pour désactiver la tonalité, sélectionner **[Arrêt]**.
- 3 Appuyez sur **OK** pour confirmer.

---

## Affichage de l'état du PhotoFrame

Vous pouvez afficher différentes informations concernant le PhotoFrame, tel que l'espace libre, les supports connectés ou la version du micrologiciel.

- 1 Dans le menu principal, sélectionnez **[Configuration]>[Options]>[État]**, puis appuyez sur **OK** pour confirmer:
  - ↳ L'état du PhotoFrame s'affiche à droite de l'écran.

# 6 Informations sur les produits



## Remarque

- Les informations sur le produit sont sujettes à modifications sans notification préalable.

## 10FF3CDW/10FF3CME/ 10FF3CMI

### Image/affichage

- Angle de vue : avec un rapport de contraste > 10, 120° (H)/110° (V)
- Autonomie avec une luminosité de 50 % : 20 000 h
- Format d'image : 16:9
- Résolution d'écran : 800 x 480
- Luminosité : 250 cd/m<sup>2</sup>
- Rapport de contraste (type) : 300:1

### Connectivité

USB : USB 2.0 hôte, USB 2.0 esclave

### Supports de stockage

- Types de cartes mémoire :
  - Compact Flash type I
  - Secure Digital (SD)
  - Secure Digital (SDHC)
  - Multimedia Card
  - Carte xD
  - Memory Stick
  - Memory Stick Pro
  - Memory Stick Duo
  - Memory Stick Pro Duo
- USB : clé USB
- Capacité de mémoire intégrée : 128 Mo (pour 510 à 1 020 photos, environ 26 Mo utilisés par le système)

### Dimensions

- Dimensions de l'appareil avec pied (l x H x P) : 284,6 x 195,1 x 35,4 mm
- Poids (unité principale) : 0,718 kg

- Plage de températures (fonctionnement) : 0°C à 40°C
- Plage de températures (stockage) : -10°C à 60°C

### Alimentation

- Entrée : 100 - 240 V 50/60 Hz 0,6 A
- Sortie : 9 V  $\equiv$  2,0 A
- Niveau d'efficacité : IV
- Consommation : 5,43 W en marche
- Mode d'alimentation pris en charge : alimentation CA

### Accessoires

- Adaptateur CA/CC
- Câble USB pour PC
- Pied
- Guide de démarrage rapide
- CD-ROM, comprenant
  - Manuel d'utilisation
  - Philips PhotoFrame Manager (logiciel et manuel)

### Fonctionnalités

- Lecteur de cartes : intégré (3x)
- Format photo pris en charge : photo JPEG (fichiers JPEG jusqu'à 10 Mo, 20 mégapixels maximum)
- Orientations prises en charge : orientation automatique de la photo, paysage, portrait
- Boutons et commandes : 3 boutons, pavé de navigation 4 directions et touche Entrée
- Mode de lecture : navigation plein écran, diaporama, miniatures
- Gestion des albums : Créer, Supprimer, Modifier, Renommer
- Retouche photo : Copier, Supprimer, Pivoter, Zoom/Recadrage
- Effets photo : Noir et blanc, Cadres, Sépia, Couleur Radiante
- Gestion du diaporama : Créer diaporama, Supprimer diaporama, Renommer diaporama
- Paramètres du diaporama : Aléatoire, Séquentiel, Effet de transition, Montage (plusieurs photos)
- Arrière-plan de l'écran : Noir, Blanc, Gris, Ajustement auto
- Fonction de configuration : réglage de la luminosité, Langue, État, Rappel

d'événement avec répétition, activation/désactivation du bip, activation/désactivation de l'affichage de l'horloge, source photo, marche/arrêt automatique, Diaporama

- État du système : version du micrologiciel, mémoire restante
- État des supports connectés : supports connectés
- Compatibilité plug-and-play : Windows Vista, Windows 2000/XP ou version ultérieure, Mac OS X
- Approbations de conformité : BSMI, C-Tick, CCC, CE, FCC, GOST, PSB, Switzerland, UL/cUL
- Autres fonctionnalités : compatible avec un verrou Kensington
- Langues d'affichage à l'écran : anglais, espagnol, allemand, français, italien, danois, russe, chinois simplifié, chinois traditionnel, portugais

- Capacité de mémoire intégrée : 128 Mo (pour 510 à 1 020 photos, environ 26 Mo utilisés par le système)

### Dimensions

- Dimensions de l'appareil avec pied (l × H × D) : 222,6 × 182,2 × 33,2 mm
- Poids (unité principale) : 0,34 kg
- Plage de températures (fonctionnement) : 0°C à 40°C
- Plage de températures (stockage) : -10°C à 60°C

### Alimentation

- Entrée : 100 - 240 V 50/60 Hz 0,6 A
- Sortie : 9 V  $\equiv$  2,0 A
- Niveau d'efficacité : IV
- Consommation : 4,63 W en marche
- Mode d'alimentation pris en charge : alimentation CA

### Accessoires

- Adaptateur CA/CC
- Câble USB pour PC
- Support
- Guide de démarrage rapide
- CD-ROM, comprenant
  - Manuel d'utilisation
  - Philips PhotoFrame Manager (logiciel et manuel)

## 8FF3CDW/8FF3CME

### Image/affichage

- Angle de vue : avec un rapport de contraste > 10, 130° (H)/110° (V)
- Autonomie avec une luminosité de 50 % : 20 000 h
- Format d'image : 4:3
- Résolution d'écran : 800 × 600
- Luminosité : 250 cd/m<sup>2</sup>
- Rapport de contraste (type) : 300:1

### Connectivité

- USB : USB 2.0 hôte, USB 2.0 esclave

### Supports de stockage

- Types de cartes mémoire :
  - Compact Flash type I
  - Secure Digital (SD)
  - Secure Digital (SDHC)
  - Multimedia Card
  - Carte xD
  - Memory Stick
  - Memory Stick Pro
  - Memory Stick Duo
- USB : clé USB

# 7 Garantie et service

## **Garantie limitée d'un an (États-Unis et Canada uniquement)**

Philips garantit que ce produit est exempt de défauts de matériau, de fabrication et d'assemblage, dans des conditions normales d'utilisation, conformément aux caractéristiques techniques et avertissements, pour une période d'un an à compter de la date d'achat du produit. L'extension de cette garantie est accordée uniquement à l'acheteur d'origine de ce produit et n'est pas transférable. Pour exercer les droits qui vous sont conférés par la présente garantie, vous devez fournir le reçu original attestant de l'achat sur lequel figure le nom du produit ainsi que la date d'achat. Pour contacter l'assistance clientèle ou bénéficier d'un service sous garantie, rendez-vous sur le site [www.philips.com/welcome](http://www.philips.com/welcome) ou contactez le Service Consommateurs Philips au : 1-888-PHILIPS (1-888-744-5477) aux États-Unis, à Porto Rico ou aux Îles Vierges américaines. 1-800-661-6162 (francophone), 1-888-PHILIPS (1-888-744-5477) (anglophone ou hispanophone) au Canada. AUCUNE AUTRE GARANTIE EXPRESSE OU IMPLICITE N'EST PRÉVUE. Philips s'engage uniquement à réparer ou à remplacer le produit à sa propre convenance. Les dommages accessoires, particuliers et indirects ne sont pas couverts par cette garantie, et ce, dans les limites autorisées par la loi. Cette garantie vous permet de jouir de droits spécifiques. Vous pouvez également jouir d'autres droits, selon les États.

### **Déclaration relative aux substances interdites**

Ce produit est conforme à la directive RoHs et aux exigences BSD Philips (AR17-G04-5010-010).

## 8 Foire aux questions

### L'écran LCD est-il tactile ?

L'écran LCD n'est pas tactile. Utilisez les boutons situés à l'arrière du PhotoFrame pour le contrôler.

### Est-il possible de passer d'une photo à une autre dans des diaporamas différents en utilisant des cartes mémoire différentes ?

Oui. Lorsqu'une carte mémoire est connectée au PhotoFrame, les photos stockées sur cette carte spécifique sont présentées sous forme de diaporama.

### Le fait d'afficher la même photo pendant longtemps peut-il endommager l'écran LCD ?

Non. Le PhotoFrame peut afficher la même photo en continu pendant 72 heures sans que l'écran LCD ne soit endommagé.

### Est-il possible d'utiliser le PhotoFrame pour supprimer des photos d'une carte mémoire ?

Oui, il prend en charge les opérations de suppression de photos sur des périphériques externes tels que les cartes mémoire.

### Est-il possible d'imprimer des photos depuis le PhotoFrame ?

Non, il ne prend pas en charge l'impression directe de photos.

### Est-il possible d'utiliser le PhotoFrame pendant les périodes d'arrêt automatique ?

Oui. Appuyez sur n'importe quelle touche de la commande pour remettre en marche le système.

### Pourquoi mon PhotoFrame n'affiche-t-il pas certaines de mes photos ?

Les appareils photo numériques prennent des photos et les stockent au format JPEG conformément aux normes en vigueur dans l'industrie photographique. Le PhotoFrame est conçu pour afficher des photos conformes aux mêmes normes. Certaines images, telles que les images Web, les images numérisées ou les photos au format RAW d'appareils photo professionnels, ne sont pas stockées

conformément aux normes et ne peuvent donc pas être correctement affichées sur le PhotoFrame. Utilisez des applications de PC pour convertir ces images au format JPEG standard pour le PhotoFrame.

### Pourquoi mon PhotoFrame ne s'arrête-t-il pas automatiquement lorsque je règle cette option ?

Commencez par vérifier que vous avez correctement défini l'heure actuelle, l'heure d'arrêt automatique et l'heure de marche automatique. Le PhotoFrame désactivera automatiquement son écran à l'heure exacte d'arrêt. Si l'heure est déjà passée pour le jour du paramétrage, il s'arrêtera automatiquement à l'heure spécifiée le jour suivant.

### J'essaie de télécharger des images de mon PC vers une carte mémoire, que j'insère ensuite dans le PhotoFrame. Cependant, le PhotoFrame n'affiche pas les photos. Que puis-je faire ?

Chargez toutes les photos que vous voulez télécharger vers le PhotoFrame dans le répertoire racine de votre carte mémoire. Mettez votre PhotoFrame hors tension, insérez la carte mémoire, puis redémarrez le PhotoFrame. Après quelques secondes, toutes les photos du répertoire racine de la carte mémoire sont automatiquement ajoutées au PhotoFrame. Le répertoire racine de la carte mémoire n'est PAS vidé après cette opération. Notez que cette opération ne s'applique pas aux photos contenues dans les sous-répertoires.

### Le PhotoFrame prend-il en charge les fichiers JPEG progressifs ?

Non, il ne prend pas en charge les fichiers JPEG progressifs. Si vous insérez une carte mémoire contenant des fichiers JPEG progressifs, le PhotoFrame ne les affichera pas.

### Pourquoi est-il impossible de supprimer l'une des images préchargées (bébé) ?

Le PhotoFrame dispose d'une mémoire interne limitée qui ne peut stocker que 4 photos maximum (après redimensionnement des photos pour les adapter à la mémoire interne du PhotoFrame).



Le PhotoFrame permet aux utilisateurs de supprimer 3 photos et de charger 3 nouvelles photos. La photo Philips d'origine (marque Philips avec le bébé) reste protégée.

Le PhotoFrame permet aux utilisateurs de supprimer toutes les images préchargées grâce à une mise à jour du micrologiciel. Le nouveau micrologiciel sera disponible fin juillet 2008. Pour télécharger le nouveau micrologiciel, rendez-vous sur le site [www.philips.com/support](http://www.philips.com/support).

### **Lorsque je me connecte au PC, je ne peux pas voir la mémoire interne et dois utiliser une autre carte mémoire pour charger des photos dans la mémoire interne. Pourquoi ?**

Le PhotoFrame dispose d'une mémoire interne limitée qui ne peut stocker que 4 photos maximum (après redimensionnement des photos pour les adapter à la mémoire interne du PhotoFrame).

Ceci permet d'éviter que le PhotoFrame ne soit formaté par le PC. Vous pouvez néanmoins charger des photos dans la mémoire interne via d'autres cartes mémoire.

### **Pourquoi les photos se déforment-elles ?**

Si le format de l'image est différent de celui du PhotoFrame (par exemple, si vous activez l'ajustement automatique sur le PhotoFrame), une photo 4x3 chargée dans un PhotoFrame 16x9 peut apparaître déformée. Vous pouvez définir une couleur d'arrière-plan ou sélectionner la fonction CouleurRadiante.

Une couleur d'arrière-plan conserve le bon format d'image mais peut afficher des barres noires (ou la couleur d'arrière-plan que vous sélectionnez). Nous vous recommandons de sélectionner la fonction CouleurRadiante pour conserver le format d'image approprié et étendre la couleur de la photo sur l'extérieur de l'image. CouleurRadiante garantit une expérience d'affichage optimale. Pour y accéder, sélectionnez Menu principal>Diaporama>Arrière-plan>CouleurRadiante/Ajustement auto./noir/rouge/gris.

### **Quelle est la différence entre l'arrière-plan, l'ajustement automatique et la fonction CouleurRadiante ?**

Si le format d'image est différent de celui du PhotoFrame, le PhotoFrame propose différentes solutions pour y remédier:

1. Ajustement auto. : le PhotoFrame élargit la photo de façon à remplir l'écran avec une déformation de l'image (identique à l'écran large).
2. Couleur d'arrière-plan : le PhotoFrame affiche une photo sans déformation mais avec des barres noires ou de la couleur d'arrière-plan sélectionnée.
3. CouleurRadiante : avec cette fonction, le PhotoFrame affiche une photo sans déformation. CouleurRadiante est une nouvelle technologie qui permet au système d'analyser la couleur du bord de l'image et d'étendre cette couleur sur l'ensemble de l'écran. Elle améliore considérablement la qualité de l'affichage. Pour y accéder, sélectionnez Menu principal>Diaporama>Arrière-plan>CouleurRadiante/Ajustement auto./noir/rouge/gris.

### **Lorsque je connecte une clé USB et un PC, pourquoi le PC ne détecte-t-il pas la clé USB ?**

C'est là que le PhotoFrame trouve ses limites. Si vous souhaitez transférer des photos entre le PC et une clé USB, nous vous recommandons d'effectuer des copies sur votre PC.

### **Le PhotoFrame prend-il en charge les cartes CF II ?**

Non, il ne prend pas en charge les cartes CF II. Pourquoi la réduction automatique de l'éclairage ne fonctionne-t-elle pas ?

1. Vous devez d'abord régler l'heure.
2. Allez dans le menu principal --> Réduction automatique de l'éclairage --> Réduction automatique de l'éclairage - Début (heure à laquelle l'écran doit être activé), puis appuyez sur OK pour confirmer.
3. Définissez l'heure de fin de la réduction automatique de l'éclairage (heure à laquelle l'écran doit être désactivé), puis appuyez sur OK pour confirmer.

4. Minuterie de réduction automatique de l'éclairage : sélectionnez Marche et appuyez sur OK pour confirmer.

**Lorsque j'insère des photos transférées depuis mon PC, le PhotoFrame ne les affiche pas.**

**Pour quelle raison ?**

La photo est peut-être un fichier JPEG progressif tel que l'on en trouve fréquemment sur Internet. Le PhotoFrame ne prend pas en charge les fichiers JPEG progressifs.



100% recycled paper  
100% papier recyclé

