

Register your product and get support at
www.philips.com/welcome

PhotoFrame

8FF3CDW

8FF3CME

10FF3CDW

10FF3CME

10FF3CMI



Indholdsfortegnelse

1	Vigtigt	4
	Sikkerhed	4
	Meddelelse	4

2	Dit Digital PhotoFrame	6
	Indledning	6
	Hvad følger med?	6
	Oversigt over din Digital PhotoFrame	8

3	Kom godt i gang	10
	Installér standeren	10
	Tilslut strømmen	10
	Tilslut et lagringsmedie	10
	Tænd for PhotoFrame	11
	Vælg det sprog, der skal vises på skærmen	12

4	Brug dit Digital PhotoFrame	13
	Vis fotos	13
	Gennemse og rediger fotos i miniaturetilstand	13
	Kopier fotos	15
	Opret og administrer fotoalbum	17
	Opret et diasshowalbum	18

5	Flere funktioner i Digital PhotoFrame	20
	Vælg diasshowsekvens	20
	Vælg en overgangseffekt	20
	Vælg frekvens for diasshow	20
	Vis fotocollager	20
	Justér lysstyrke	22
	Beskyt/fjern beskyttelse for hukommelseskort	23
	Indstil klokkeslæt og dato	23
	Indstil en begivenhedspåmindelse	24
	Indstil Auto til/fra for skærmen	26
	Indstil Demo	27
	Indstil Automatisk retning	27
	Indstil knaplyd	28
	Se status for PhotoFrame	28

6	Produktinformation	29
	10FF3CDW/10FF3CME/10FF3CMI	29
	8FF3CDW/8FF3CME	30

7	Garanti og service	31
----------	---------------------------	-----------

8	Ofte stillede spørgsmål (FAQ)	32
----------	--------------------------------------	-----------

1 Vigtigt

Sikkerhed

Sikkerhedsforanstaltninger og vedligeholdelse

- Undlad at røre, trykke, gnide eller slå på skærmen med hårde genstande, da dette kan beskadige skærmen permanent.
- Tag stikket ud, når PhotoFrame ikke benyttes i længere tid.
- Sluk for stikkontakten, og tag stikket ud, inden du rengør skærmen. Rengør kun skærmen med en blød klud fugtet med vand. Anvend aldrig stoffer som f.eks. alkohol, kemikalier eller almindelige rengøringsmidler til rengøring af PhotoFrame.
- Anbring aldrig PhotoFrame i nærheden af åben ild eller andre varmekilder; herunder direkte sollys.
- Udsæt aldrig PhotoFrame for regn eller vand. Anbring aldrig væskebeholdere, f.eks. vaser; i nærheden af PhotoFrame.
- Undlad at tabe PhotoFrame på gulvet. Hvis du taber PhotoFrame, tager den skade.
- Anbring ikke standeren i nærheden af kabler.

Meddelelse

Enhver ændring eller modifikation af denne enhed, som ikke udtrykkeligt er godkendt af Philips Consumer Electronics, kan annullere brugerens ret til at betjene dette udstyr.

Garanti

Ingen dele kan repareres af brugeren. Åbn eller fjern ikke dækslerne på produktet. Reparationer må kun udføres af et Philips Kundecenter og officielle reparationsværksteder. Hvis dette ikke overholdes, vil alle angivne eller underforståede garantier blive ugyldige.

Alle handlinger, der er udtrykkeligt forbudt i denne vejledning, samt alle justeringer eller samlingsprocedurer, der ikke er anbefalet eller tilladt i denne vejledning, vil gøre garantien ugyldig.

CE Declaration of Conformity

Philips Consumer Electronics declare under our responsibility that the product is in conformity with the following standards

- EN60950:2000 (Safety requirement of Information Technology Equipment)
 - EN55022:1998 (Radio Disturbance requirement of Information Technology Equipment)
 - EN55024:1998 (Immunity requirement of Information Technology Equipment)
 - EN61000-3-2:2000 (Limits for Harmonic Current Emission)
 - EN61000-3-3:1995 (Limitation of Voltage Fluctuation and Flicker)
- following provisions of directives applicable
- 73/23/EEC (Low Voltage Directive)
 - 89/336/EEC (EMC Directive)
 - 93/68/EEC (Amendment of EMC and Low Voltage Directive)

and is produced by a manufacturing organization on ISO9000 level.

Bortskaffelse af udtjente produkter



Dit produkt er udviklet og fremstillet i materialer og komponenter af høj kvalitet, som kan genbruges. Når et produkt er forsynet med dette symbol med en overkrydset affaldsspand på hjul, betyder det, at produktet er omfattet af EU-direktiv 2002/96/EC.

Undersøg reglerne for dit lokale indsamlingssystem for elektriske og elektroniske produkter:

Følg de lokale regler, og bortskaf ikke dine udtjente produkter sammen med almindeligt husholdningsaffald. Korrekt bortskaffelse af udtjente produkter er med til at forhindre negativ påvirkning af miljø og helbred.

Bortskaffelse af gamle produkter

- Dit nye produkt indeholder genanvendelige materialer. Specialfirmaer kan genbruge dit produkt, så mængden af genanvendelige materialer øges, og mængden af ikke-genanvendelige materialer mindskes.
- Bed den lokale Philips-forhandler oplyse dig om de lokale regler for bortskaffelse af din gamle skærm.
- (For kunder i Canada og USA) Bortskaf produktet i overensstemmelse med lokale og statslige regulativer:

Kontakt www.eia.org (Consumer Education Initiative) for yderligere oplysninger om genbrug

Oplysninger til kunderne om genbrug

Philips sætter sig tekniske og økonomisk bæredygtige mål for at optimere miljørigtigheden i organisationens produkter, service og aktiviteter:

Fra planlægnings- design- og produktionsfaserne fremhæver Philips vigtigheden af at fremstille produkter, der nemt kan genbruges. For Philips betyder håndtering af udtjent udstyr primært deltagelse i nationale returneringsinitiativer og

genbrugsprogrammer, når det er muligt, og meget gerne i samarbejde med konkurrerende virksomheder.

På nuværende tidspunkt har de europæiske lande, bl.a. Holland, Belgien, Norge, Sverige og Danmark, et velfungerende genbrugssystem. I USA har Philips Consumer Electronics North America ydet bidrag til EIA's (Electronic Industries Alliance) genbrugsprojekt vedrørende elektronisk udstyr samt til genbrugsinitiativer for udtjent elektronisk udstyr fra husholdninger. Derudover planlægger NERC (Northeast Recycling Council) - en almennyttig organisation, der arbejder i flere stater, og som fokuserer på at fremme udvikling af genbrugsmarkedet - at indføre et genbrugsprogram.

I Asien-Stillehavsområdet, Taiwan, kan produkterne returneres til EPA (Environment Protection Administration) for at følge håndteringsproceduren for IT-produkter. Detaljerede oplysninger findes på hjemmesiden www.epa.gov.tw. For hjælp og service, se afsnittet Service og garanti, eller søg hjælp hos følgende gruppe bestående af miljøspecialister:

2 Dit Digital PhotoFrame

Tillykke med dit køb, og velkommen til Philips! Du kan få alle fordelene ved den support, som Philips yder, ved at registrere dit produkt på www.Philips.com/welcome.

Indledning

Med Philips Digital PhotoFrame kan du fremvise digitale fotos i høj kvalitet. Du kan anbringe den på en plan overflade eller hænge den op på væggen for kontinuerlig fremvisning i de tre følgende tilstande:

- Diasshow
- Browser
- Kalender

Hvad følger med?

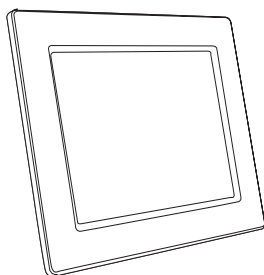

- Philips Digital PhotoFrame

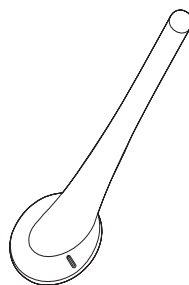

- Stander

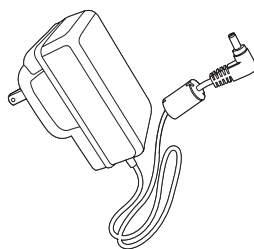

- AC/DC-lysnetaadapter

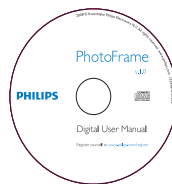

- CD-ROM (digital brugermanual, Philips PhotoFrame Manager og tilhørende brugervejledning)

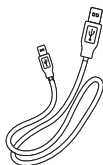





- USB-kabel til PC*



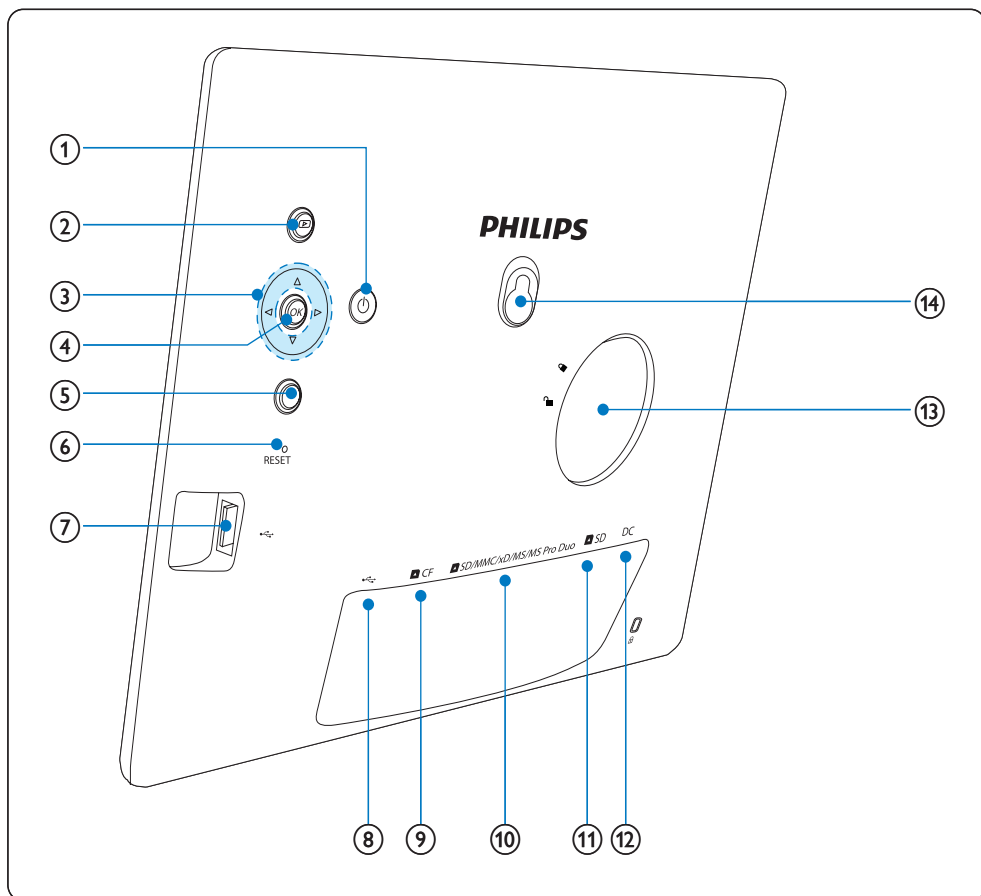



- Lynvejledning

Oversigt over din Digital PhotoFrame



- ① 
 - Tænd/sluk for PhotoFrame
- ② 
 - Vis diasshow
 - Skift billedtilstand
 - Zoom ind på et foto
- ③ 
 - Vælg forrige/næste/højre/venstre menupunkt
 - Beskær foto
 - Indstil klokkeslæt/dato
- ④ **OK**
 - Bekræft et valg
- ⑤ 
 - Åbn hovedmenuen
 - Luk tastatur
 - Åbn/luk menuen Foto
 - Stop diasshowtilstand
 - Zoom ud på et foto
- ⑥ **RESET**
 - Nulstil indstillinger til fabriksindstilling

- ⑦ 
 - Stik til USB- flashdrev
- ⑧ 
 - Stik til USB-kabel til PC
- ⑨  **CF**
 - Stik til CF-kort
- ⑩  **SD/MMC/xD/MS/MS Pro Duo**
 - Stik til SD-/MMC-/xD-/MS-/MS Pro Duo-kort
- ⑪  **SD**
 - Stik til SD-kort
- ⑫ **DC**
 - Stik til AC/DC-lysetadapteren
- ⑬ **Hul til stander**
- ⑭ **Nøglehul**

3 Kom godt i gang

! Advarsel

- Brug kun de knapper, der angivet i denne brugervejledning.

Følg altid instruktionerne i dette afsnit i den angivne rækkefølge.
Hvis du kontakter Philips, vil du blive bedt om modelnummer og serienummer: Du finder modelnummer og serienummer for denne PhotoFrame på bagsiden eller i bunden af PhotoFrame. Skriv disse numre her:
Modelnr: _____
Seriernr: _____

Installér standeren

Fastgør den medfølgende stander på bagsiden af PhotoFrame for at anbringe PhotoFrame på en plan overflade.

- 1 Sæt standeren ind i PhotoFrame.

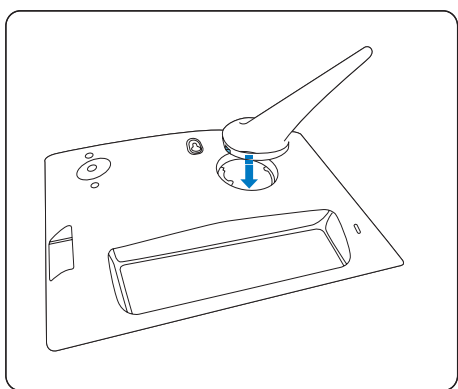

- 2 Drej standeren 45 grader med uret for at fastgøre den til PhotoFrame.

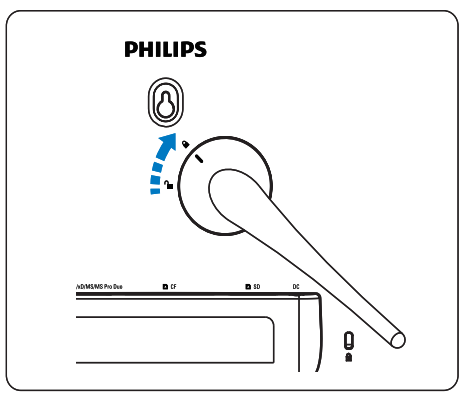

Tilslut strømmen

≡ Bemærk

- Sørg for, at der uhindret adgang til strømstikket og stikkontakten, når du placerer PhotoFrame.

- 1 Tilslut strømkablet til stikket DC på PhotoFrame og til stikkontakten.

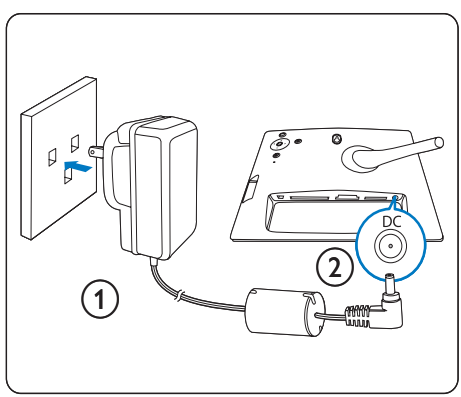

Tilslut et lagringsmedie

Du kan fremvise fotos fra et af følgende lagringsmedier:

- Compact Flash type I
- Secure Digital (SD)
- Secure Digital (SDHC)
- Multimediekort
- xD Card
- Memory Stick
- Memory Stick Pro
- Memory Stick Duo
- Memory Stick Pro Duo
- USB-flashdrev

1 Indsæt et USB-flashdrev eller et hukommelseskort korrekt i USB-stikket, **CF**-stikket eller i **SD/MMC/xD/MS/MS Pro Duo**-stikket.

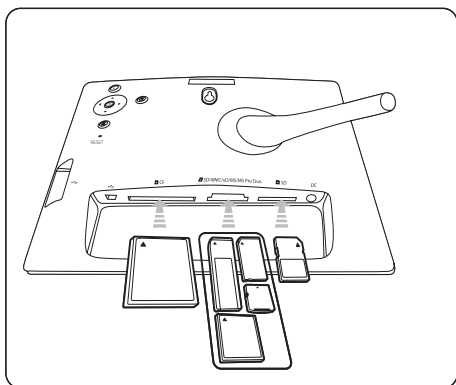
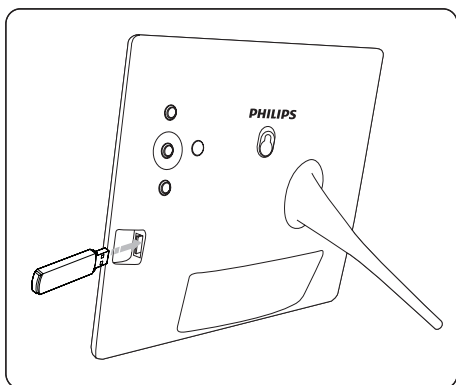

- I **SD**-stikket indsættes et hukommelseskort på en sådan måde, at det fastlåses korrekt.

↳ Efter få sekunder vises fotos fra hukommelseskortet fortløbende i diasshowtilstand.

Tip

- Hvis hukommelseskortet er tomt eller beskadiget, vises **[Fejl på kortet/udstyret!]**.

Fjern et lagringsmedie

- Fjern hukommelseskortet eller USB-flashdrevet ved at trække det ud af USB-stikket, **CF**-stikket eller **SD/MMC/xD/MS/MS Pro Duo**-stikket.
- Skub hukommelseskortet ind for at deaktivere låsemekanismen, og træk det derefter ud af **SD**-stikket.

Tip

- Hvis et 2G xD-kort anvendes sammen med et USB-drev, kan systemet blive ustabil. Fjern xD-kortet eller USB-flashdrevet.

Tænd for PhotoFrame

- 1** Tryk og hold \odot inde i mere end 1 sekund.
- ↳ Fotos vises i diasshowtilstand med følgende prioritering:
 - ↳ **SD/MMC/xD/MS/MS Pro Duo**-stik
 - ↳ **SD**-stik
 - ↳ **CF**-stik
 - ↳ \leftarrow -stik
 - ↳ PhotoFrame
 - Tryk og hold \odot inde i mere end 2 sekunder for at slukke for PhotoFrame.
 - Tryk på \square for at åbne hovedmenuen.

Tip

- Du kan først slukke for PhotoFrame, når alle kopierings- og lagringshandlinger er udført.
- Vent altid med at fjerne et lagringsmedie, til alle fotos vises på skærmen.

Vælg det sprog, der skal vises på skærmen

Du kan indstille menusproget.

- 1 Vælg **[Opsætning]** i hovedmenuen, og tryk på **OK** for at bekræfte.



- 2 Vælg **[Sprog]**, og tryk på **OK** for at bekræfte.
- 3 Vælg **[Indstilling af sprog]**, og tryk på **OK** for at bekræfte.
- 4 Vælg et sprog, og tryk på **OK** for at bekræfte.

Tip

- Hvis du ønsker at indstille sproget, hver gang rammen tændes, kan du vælge **[Indstilling af tændt]>[Til]** i **[Indstilling af sprog]** menuen.

4 Brug dit Digital PhotoFrame

Vis fotos

- 1 Vælg **[Fotos]** i hovedmenuen, og tryk derefter på **OK** for at bekræfte.
↳ De tilgængelige fotokilder vises.

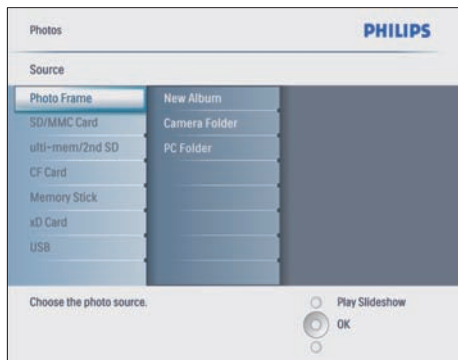

- 2 Vælg en fotokilde, og tryk på **OK** for at bekræfte.
- 3 Vælg et album, og tryk på **OK** for at bekræfte.
↳ Fotoene i albummet vises i miniaturretilstand.
- 4 Tryk på **[▶]** for at vise fotoene i diasshowtilstand.
 - Tryk på **[◀/▶]** i diasshowtilstand for at vise det næste/forrige foto.
 - I diasshowtilstand kan du trykke på **[▶]** for at skifte mellem tilstandene Diasshow, Browser og Kalender.

Tip

- I diasshowtilstand viser PhotoFrame automatisk alle fotos.
- I søgetilstand (browser) viser PhotoFrame det aktuelle foto, og du kan trykke på **[◀/▶]** for at vise det næste/forrige foto.
- I kalendertilstand viser PhotoFrame fotos sammen med kalenderen. Hvis du angiver det aktuelle klokkeslæt og en påmindelse, viser PhotoFrame også det aktuelle klokkeslæt og tidspunktet for påmindelsen.

Gennemse og rediger fotos i miniaturretilstand

Du kan gennemse mange fotos i miniaturretilstand.

- 1 Vælg **[Fotos]** i hovedmenuen, og tryk derefter på **OK** for at bekræfte.
 - I diasshow- eller søgetilstand kan du trykke på **OK** for at gennemse fotos i miniaturretilstand.
- 2 Vælg en fotokilde.
- 3 Vælg et album, og tryk på **OK** for at bekræfte.
↳ Fotoene i albummet vises i miniaturretilstand.

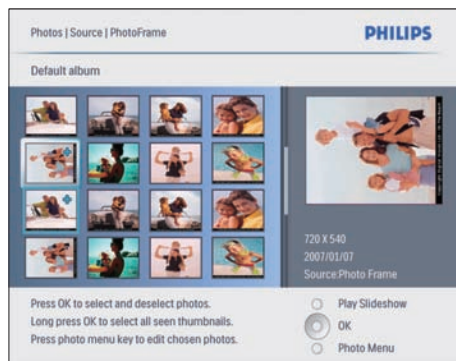

↳ Tryk på **[▲/▼/◀/▶]** for at skifte mellem fotos.

- 4 Tryk på **OK** for at vælge eller fravælge et foto.

- ↳ Der vises en forstørrelse af det valgte foto i skærmens højre side.
- ↳ For at vælge alle fotos, der vises på skærmen, kan du trykke på **OK** i mere end 1 sekund.
- ↳ Hvis der er flere end 16 fotos i albummet, kan du trykke på **▲/▼** for at flytte til de næste/forrige 16 fotos.

5 Tryk på  for at åbne **[Menuen Foto]** og behandle fotoet.

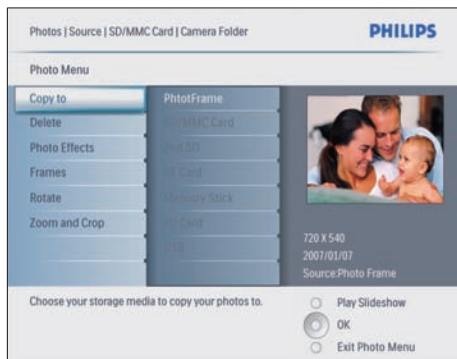

Slet et foto

- 1** I **[Menuen Foto]** skal du vælge **[Slet diasshow]**, tryk derefter på **OK** for at bekræfte.
- 2** Vælg **[Ja]**, og tryk på **OK** for at bekræfte.

Vælg en fotoeffekt

- 1** I **[Menuen Foto]** skal du vælge **[Fotoeffekter]**, tryk derefter på **OK** for at bekræfte.
- 2** Vælg en effekt.

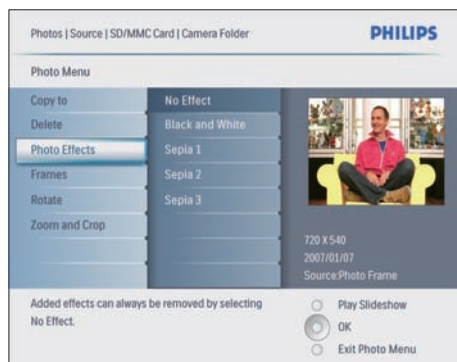

3 Tryk på **OK** for at bekræfte.

Vælg en fotoramme

- 1** I **[Menuen Foto]** skal du vælge **[Rammer]** og trykke på **OK** for at bekræfte.
- 2** Vælg en ramme.

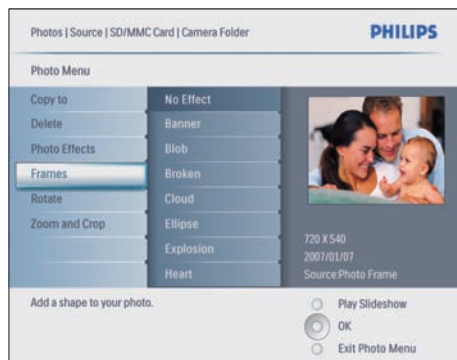

3 Tryk på **OK** for at bekræfte.

Rotér et foto

- 1** I **[Menuen Foto]** skal du vælge **[Rotér]** og trykke på **OK** for at bekræfte.
- 2** Vælg en retning.

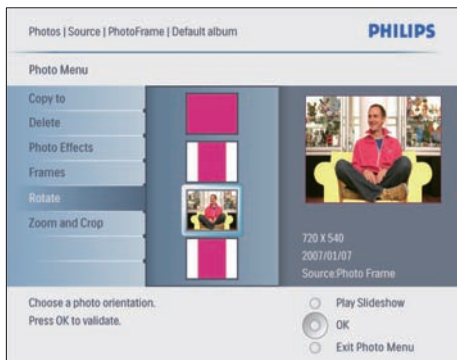

3 Tryk på **OK** for at bekræfte.

Zoom og beskær et foto

1 I [Menuen Foto] skal du vælge [Zoom og beskær], tryk derefter på **OK** for at bekræfte.



- 2 Tryk på **OK** for at zoome ind på et foto.
 - Tryk på **OK** for at zoome ud på et foto.
- 3 Tryk på **▲/▼/◀/▶** for at beskære fotoet.
- 4 Tryk på **OK** for at bekræfte.
- 5 Vælg [**Ja**], og tryk på **OK** for at bekræfte.

Tip

- For at bevare billedkvaliteten skal du zoome og beskære billedet, før du gemmer det i PhotoFrame.
- For 8FF3CDW/8FF3CME: Zoom og beskær kan kun anvendes på fotos over 800*600 pixel.
- For 10FF3CDW/10FF3CME/10FF3CMI: Zoom og beskær kan kun anvendes på fotos over 800*480 pixel.

Kopier fotos

Kopier fotos til og fra PhotoFrame

- 1 Indsæt et lagringsmedie.
- 2 Tryk på **OK**, og vælg derefter [Fotos]>[Kilde]>et lagringsmedie.

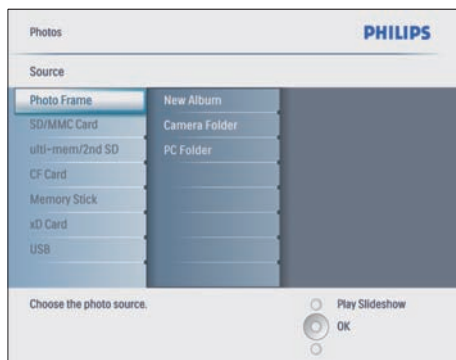

- 3 Tryk på **OK** for at bekræfte.
- 4 Vælg et album, og tryk på **OK** for at bekræfte.
 - ↳ Fotoene i albummet vises i miniaturretilstand.

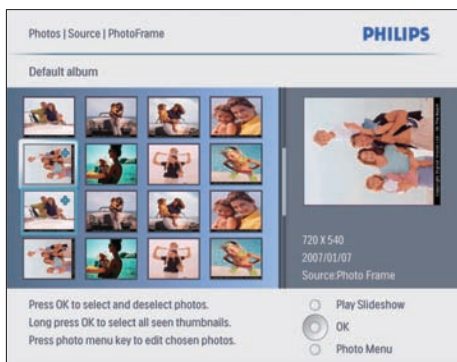

- 5 Vælg fotos.
- 6 Tryk på  for at åbne [Menuen Foto].
- 7 Vælg [Kopier til], og tryk på **OK** for at bekræfte.

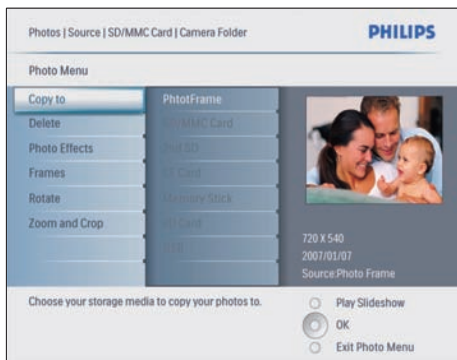

- 8 Vælg et album, og tryk på **OK** for at starte kopieringen.

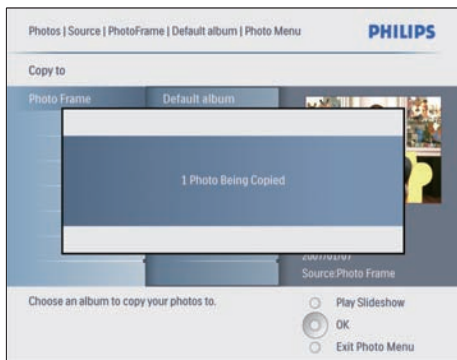

Tip

- Når der ikke er plads til at gemme flere billeder, vises en fejlmeddelelse.

Kopier fotos til og fra en PC/Mac



Bemærk

- Sluk aldrig for strømmen, når du kopierer eller overfører fotos til og fra en PC/Mac.

Du kan kopiere fotos fra en PC med Windows (XP og Vista) eller et Mac-system (OS X) til PhotoFrame et hukommelseskort på PhotoFrame.

- 1 Tilslut det medfølgende USB-kabel til -stikket på PhotoFrame og til USB-stikket på en PC/Mac.

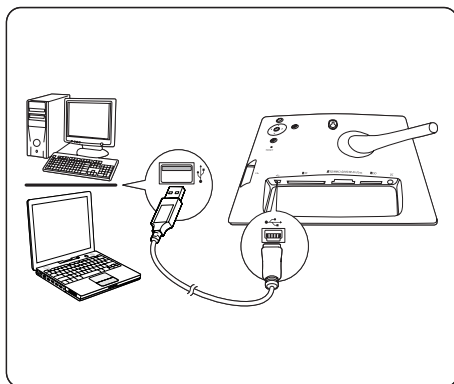

- 2 Vælg fotos i et album på en PC/Mac.
- 3 Kopier fotos til et album i PhotoFrame eller et hukommelseskort.
- 4 Frakobl USB-kablet.
 - ↳ PhotoFrame genstarter automatisk.

Tip

- Du kan også kopiere fotos fra PhotoFrame eller et hukommelseskort på PhotoFrame til en PC/Mac.
- Størrelsen af alle fotos, der er blevet behandlet og kopieret til PhotoFrame, kan ændres for optimal visning på PhotoFrame og for at spare lagerplads.

Opret og administrer fotoalbum

Opret et album

Du kan oprette et album på PhotoFrame og på et lagringsmedie, der er tilgængelig på PhotoFrame.

- 1 Vælg **[Fotos]** i hovedmenuen, og tryk derefter på **OK** for at bekræfte.
- 2 Vælg en fotokilde, og tryk på **OK** for at bekræfte.

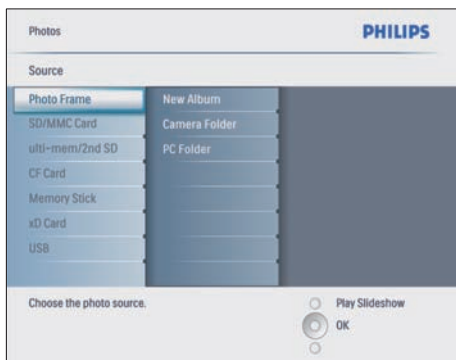

- 3 Vælg **[Nyt album]**, og tryk på **OK** for at bekræfte.
↳ Et tastatur vises på skærmen.

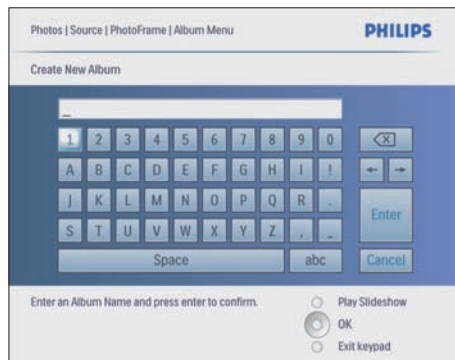

- 4 Indtast navnet på det nye album (op til 24 tegn).
 - Vælg et bogstav, og tryk på **OK** for at bekræfte.
 - Når navnet på albummet er indtastet, skal du vælge **Enter** og trykke på **OK** for at bekræfte.

Omdøb et album

- 1 Vælg et album.
- 2 Tryk på **[Omdøb album]**, og tryk derefter på **OK** for at bekræfte.
↳ Et tastatur vises på skærmen.

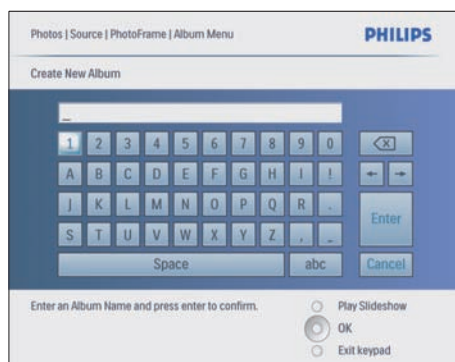

- 3 Indtast navnet på det nye album (op til 24 tegn).
 - Vælg et bogstav, og tryk på **OK** for at bekræfte.

- Når navnet på albummet er indtastet, skal du vælge **Enter** og trykke på **OK** for at bekræfte.

Slet et album

- 1 Vælg et album.
- 2 Tryk på **■**
- 3 Vælg [**Standardalbum**], og tryk på **OK** for at bekræfte.
- 4 Vælg [**Ja**], og tryk på **OK** for at bekræfte.

Opret et diasshowalbum

- 1 Vælg [**Diasshow**] i hovedmenuen, og tryk derefter på **OK** for at bekræfte.
- 2 Vælg [**Diasshows**], og tryk på **OK** for at bekræfte.
- 3 Vælg en fotokilde, og tryk på **OK** for at vælge [**Nyt diasshow**].
- 4 Tryk på **OK** for at bekræfte.
↳ Et tastatur vises på skærmen.

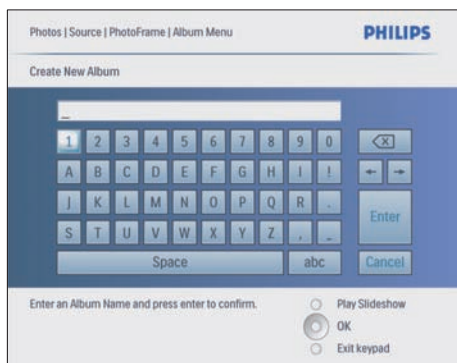

- 5 Indtast navnet på det nye album (op til 24 tegn).
 - Vælg et bogstav, og tryk på **OK** for at bekræfte.
 - Når navnet på albummet er indtastet, skal du vælge **Enter** og trykke på **OK** for at bekræfte.

Tilføj/fjern et album til/fra diasshowet

Du kan tilføje et album til et diasshow, og du kan også fjerne et album fra et diasshow.

- 1 I hovedmenuen skal du vælge [**Diasshow**] > [**Indstillinger**] > [**Diasshows**] > en fotokilde.
- 2 Tryk på **OK** for at bekræfte.
↳ En albumliste vises på skærmen.
- 3 Vælg det ønskede album på listen.
- 4 Tryk på **■** for at åbne [**Diasshow menu**].
- 5 Vælg [**Tilføj album**] eller [**Standardalbum**], og tryk på **OK** for at bekræfte.

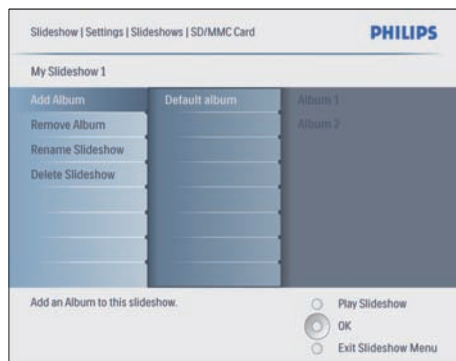

- 6 Vælg et album, og tryk på **OK** for at bekræfte.
↳ Albummet tilføjes/fjernes fra diasshowet.

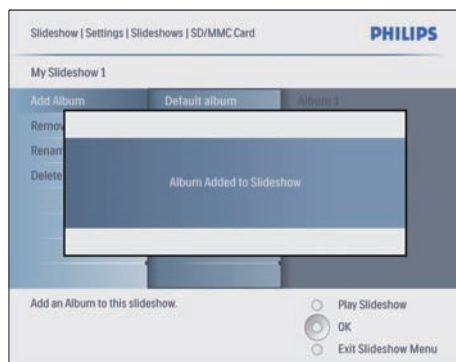

2 Vælg [a], og tryk på **OK** for at bekræfte.

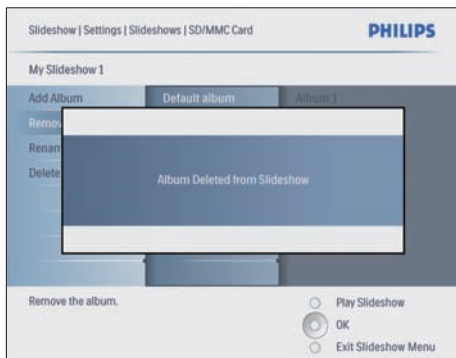

Omdøb et diasshowalbum

1 I [Diasshow menu] skal du vælge [Omdøb diasshow], tryk derefter på **OK** for at bekræfte.

↳ Et tastatur vises på skærmen.

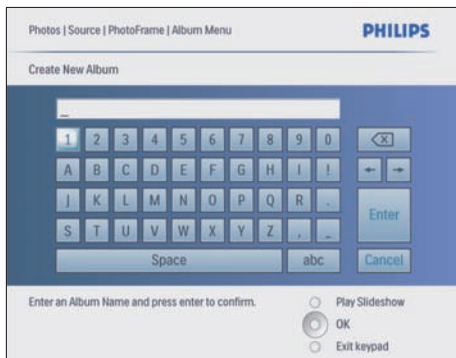

2 Indtast navnet på det nye album (op til 24 tegn).

- Vælg et bogstav, og tryk på **OK** for at bekræfte.
- Når navnet på albummet er indtastet, skal du vælge **Enter** og trykke på **OK** for at bekræfte.

Slet et diasshowalbum

1 I [Diasshow menu] skal du vælge [Slet diasshow], tryk derefter på **OK** for at bekræfte.

5 Flere funktioner i Digital PhotoFrame



Tip

- Hvis du vælger effekten **[Tilfældig]**, vil alle de mulige overgangseffekter blive anvendt vilkårligt på alle fotos i diasshowet.

Vælg diasshowsekvens

Du kan vise diasshowet fortløbende eller i vilkårlig rækkefølge.

- 1 Vælg **[Diasshow]** i hovedmenuen, og tryk derefter på **OK** for at bekræfte.
- 2 Vælg **[Diasshow-serie]**, og tryk på **OK** for at bekræfte.
- 3 Vælg **[Fortløbende]**.
 - Vælg **[Tilfældig]** for at vise diasshowet i vilkårlig rækkefølge.
- 4 Tryk på **OK** for at bekræfte.

Vælg en overgangseffekt

- 1 Vælg **[Diasshow]** i hovedmenuen, og tryk derefter på **OK** for at bekræfte.
- 2 Vælg **[Overgangseffekt]**, og tryk på **OK** for at bekræfte.

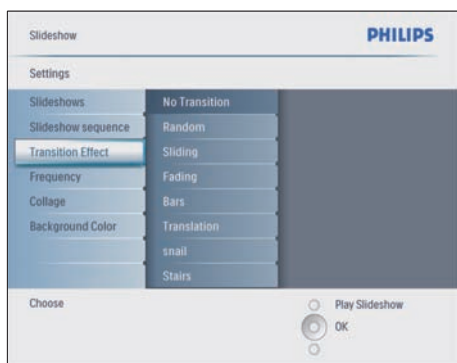

- 3 Vælg en overgangseffekt, og tryk på **OK** for at bekræfte.

Vælg frekvens for diasshow

- 1 Vælg **[Diasshow]** i hovedmenuen, og tryk derefter på **OK** for at bekræfte.
- 2 Vælg **[Frekvens]**, og tryk på **OK** for at bekræfte.

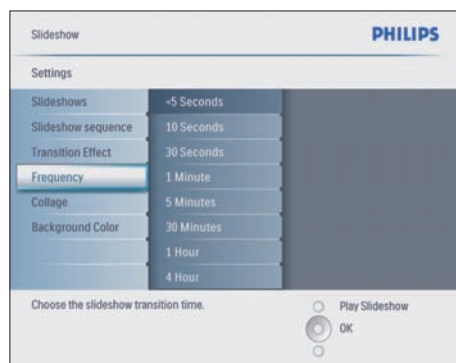

- 3 Vælg overgangsperiode.
 - **[<5 sekunder]** (standard)
- 4 Tryk på **OK** for at bekræfte.

Vis fotocollager

- 1 Vælg **[Diasshow]** i hovedmenuen, og tryk derefter på **OK** for at bekræfte.
- 2 Vælg **[Collage]**, og tryk på **OK** for at bekræfte.

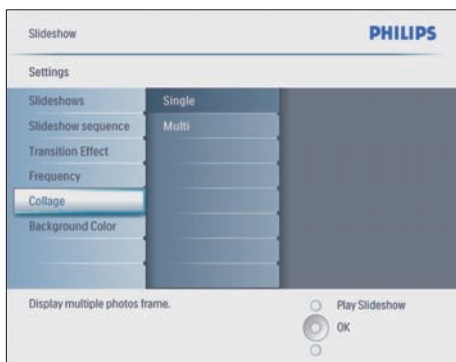

- 3 Vælg **[Flere]**, og tryk på **OK** for at bekræfte.
- 4 Vælg et layout.
- 5 Tryk på ◀ for at vælge **[Foto 1]**.
- 6 Tryk igen på ◀ for at åbne indstillingsmuligheder for fotokilde.
- 7 Vælg et foto fra en fotokilde.
- 8 Gentag trin 5 til 7, indtil alle formatets fotos er valgt.



- 9 Tryk på ▶ for at vise billedcollagen.
 - Collagevisning afsluttes ved at vælge **[Diasshow] > [Collage] > [Single]** og trykke på **OK** for at bekræfte.



Tip

- Hvis du vælger et collagelayout, viser PhotoFrame en statisk collage, og diasshowtilstanden deaktiveres.
- Hvis du vælger formatet **[Tilfældig]**, opretter PhotoFrame automatisk baggrunden for den tilfældige collage baseret på det optimale fotolayout og viser collagerne i diasshowtilstand.

Vælg baggrund

Du kan vælge farven på baggrundsrammen for fotos, der er mindre end skærmen på PhotoFrame.

- 1 Vælg **[Diasshow]** i hovedmenuen, og tryk derefter på **OK** for at bekræfte.
- 2 Vælg **[Baggrundsfarve]**, og tryk på **OK** for at bekræfte.

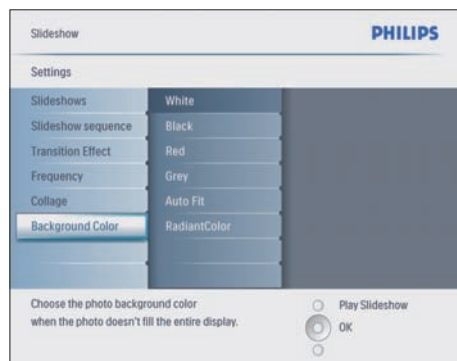

- 3 Vælg en baggrundsfarve/**[Auto tilpas]/ [RadiantColor]**, og tryk på **OK** for at bekræfte.
 - ↳ Hvis du vælger en baggrundsfarve, viser PhotoFrame et foto med en baggrundsfarve eller en sort bjælke.



- ↳ Hvis du vælger **[Auto tilpas]**, trækker PhotoFrame et foto ud, så det fylder hele skærmen, selvom dette kan medføre billedforvrængning.



- ↳ Hvis du vælger **[RadiantColor]**, udvider PhotoFrame de farvede kanter på et foto, der er mindre end det fulde skærbillede, så skærmen udfyldes uden sorte bjælker, og billedet ikke forvrænges.



Justér lysstyrke

Du kan indstille lysstyrken for PhotoFrame, så du får den bedste fotovisning.

- 1 Vælg **[Opsætning]** i hovedmenuen, og tryk derefter på **OK** for at bekræfte.
- 2 Vælg **[Lysstyrke]**, og tryk på **OK** for at bekræfte.



- 3 Tryk på **▲/▼** for at justere lysstyrken.

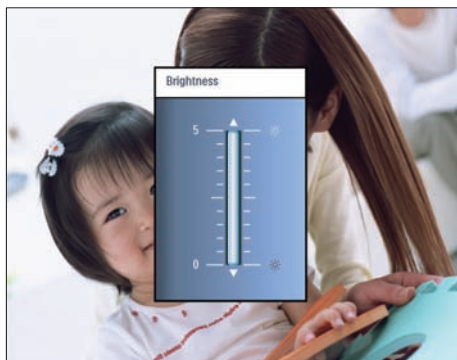

- 4 Tryk på **OK** for at bekræfte.

Beskyt/fjern beskyttelse for hukommelseskort

Du kan aktivere slette-funktionen på et lagringsmedie, der er tilsluttet til PhotoFrame. For at undgå sletning af fotos på et lagringsmedie kan du også deaktivere slette-funktionen på et lagringsmedie.

- 1 Vælg [**Opsætning**] i hovedmenuen, og tryk derefter på **OK** for at bekræfte.
- 2 Vælg [**Hukommelseskort**], og tryk på **OK** for at bekræfte.

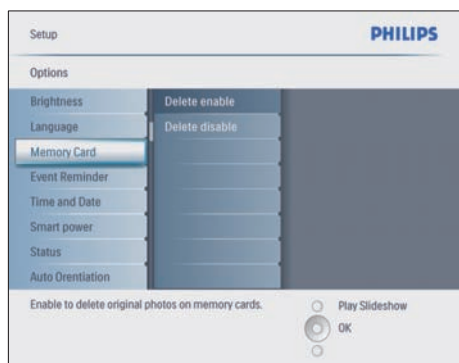

- 3 Vælg [**Slet aktiveret**] eller [**Slet deaktiveret**], og tryk på **OK** for at bekræfte.

Indstil klokkeslæt og dato

- 1 I [**Opsætning**]>[**Muligheder**]>[**Tid og dato**] skal du vælge [**Indstil tids**].

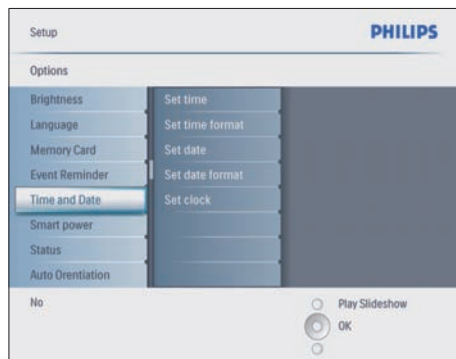

- 2 Tryk på **OK** for at bekræfte.
- 3 Tryk på **▲/▼/◀/▶** og **OK** for at indtaste det aktuelle klokkeslæt på PhotoFrame.
- 4 Tryk på **OK** for at bekræfte.
- 5 Gentag trin 1 til 4 for at indstille den aktuelle dato på PhotoFrame.

Indstil format for klokkeslæt og dato

Du kan indstille formatet for klokkeslæt og dato på PhotoFrame.

- 1 I [**Opsætning**]>[**Muligheder**]>[**Tid og dato**] skal du vælge [**Indstil tidsformat**] og derefter trykke på **OK** for at bekræfte.
- 2 Tryk på **▲/▼** for at vælge format for klokkeslættet.
 - [**12 timer**]
 - [**24 timer**]
- 3 Tryk på **OK** for at bekræfte.
- 4 Gentag trin 1 til 3 for at indstille datoformatet.
 - [**DD/MM/ÅÅ**]
 - [**MM/DD/ÅÅ**]

Indstil Vis ur

Du kan bruge PhotoFrame som ur.

- 1 I **[Opsætning]>[Muligheder]>[Tid og dato]** skal du vælge **[Vis ur]** og derefter trykke på **OK** for at bekræfte.
- 2 Tryk på **▲/▼** for at vælge:
 - **[Intet ur]**
 - **[I diasshow]**
 - **[Begge]**
- 3 Tryk på **OK** for at bekræfte.

Indstil en begivenhedspåmindelse

Du kan oprette en påmindelse om en særlig begivenhed, og du kan også vælge at få vist et bestemt foto på det valgte tidspunkt.



Tip

- Du skal indstille klokkeslæt og datoen på PhotoFrame, før du kan indstille en påmindelse om en begivenhed.

Opret en begivenhedspåmindelse

- 1 Vælg **[Opsætning]** i hovedmenuen, og tryk derefter på **OK** for at bekræfte.
- 2 Vælg **[Begiv.-påmindelse]**, og tryk på **OK** for at bekræfte.
- 3 Vælg **[Ny påmindelse]**, og tryk på **OK** for at bekræfte.
 - ↳ Et tastatur vises på skærmen.

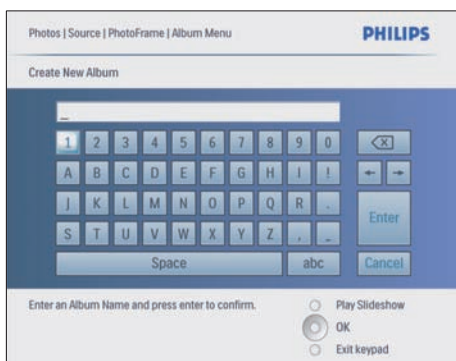

- 4 Indtast navnet på det nye album (op til 24 tegn).
 - Vælg et bogstav, og tryk på **OK** for at bekræfte.
 - Når navnet på albummet er indtastet, skal du vælge **Enter** og trykke på **OK** for at bekræfte.

Indstil tidspunkt og dato for begivenhed

- 1 I **[Opsætning]>[Muligheder]>[Begiv.-påmindelse]** skal du vælge en påmindelse, tryk derefter på **OK** for at bekræfte valget.

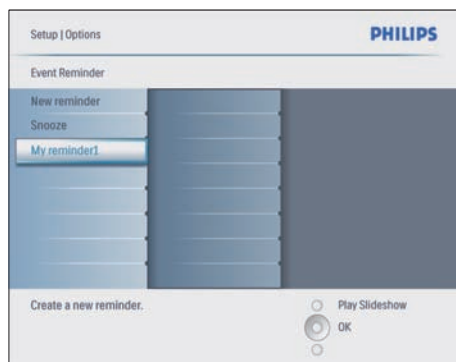

- 2 Vælg **[Time]**, og tryk på **OK** for at bekræfte.

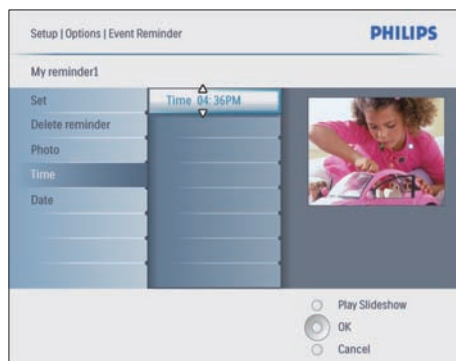

- 3 Tryk på **▲/▼/◀/▶** og **OK** for at indstille tiden, og tryk på **OK** for at bekræfte.
- 4 Gentag trin 2 til 3 for at indstille datoen.

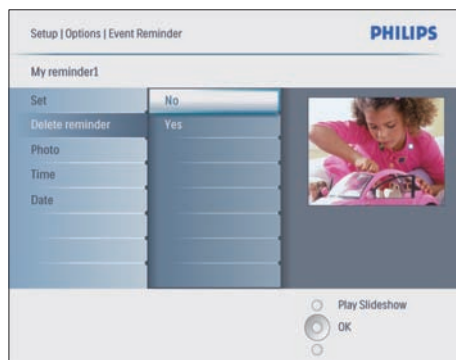
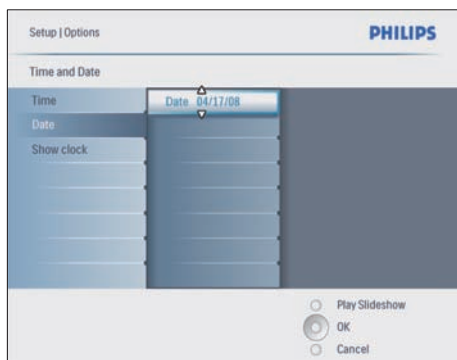

Tip

- Når påmindelsen aktiveres, kan du trykke én gang på en tilfældig knap for at stoppe påmindelsen. For at stoppe snooze-funktionen skal du trykke to gange på den samme knap.

Aktiver en påmindelse

- 1 I **[Opsætning]>[Muligheder]>[Begiv.-påmindelse]** skal du vælge en påmindelse, tryk derefter på **OK** for at bekræfte.
- 2 Vælg **[Indstil]**, og tryk på **OK** for at bekræfte.
- 3 Vælg **[Til]** for at aktivere påmindelsen.
 - Vælg **[Fra]** for at deaktivere påmindelsen.
- 4 Tryk på **OK** for at bekræfte.

Slet en påmindelse

- 1 I **[Opsætning]>[Muligheder]>[Begiv.-påmindelse]** skal du vælge en påmindelse, tryk derefter på **OK** for at bekræfte.
- 2 Vælg **[Slet påmindelse]**, og tryk på **OK** for at bekræfte.

- 3 Vælg **[Ja]** for at slette påmindelsen.
- 4 Tryk på **OK** for at bekræfte.

Vælg et foto til en påmindelse

Du kan vælge et foto til en påmindelse. Hver påmindelse om en begivenhed aktiverer kun det senest definerede foto. Hvis der ikke er defineret et foto, benyttes Philips' standardopstartsfoto.

- 1 Tryk på **[]** for at vælge **[Opsætning]>[Muligheder]>[Begiv.-påmindelse]>en påmindelse**, og tryk derefter på **OK** for at bekræfte.
- 2 Vælg **[Foto]**, og tryk på **OK** for at bekræfte.
- 3 Vælg en fotokilde, og tryk på **OK** for at bekræfte.
 - ↳ Fotoene i albummet vises i miniaturetilstand.

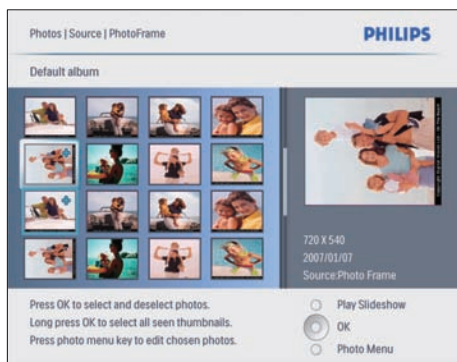

- Tryk på ▲/▼/◀/▶ for at skifte mellem fotos.

1 Tryk på **OK** for at bekræfte.

Indstil snooze-funktion

1 Tryk på , og vælg **[Opsætning]>[Muligheder]>[Begiv-påmindelse]>[Snooze]**. Tryk derefter på **OK** for at bekræfte.

2 Vælg en af følgende muligheder, og tryk på **OK** for at bekræfte.

- **[Fra]**
- **[10 minutter]**
- **[60 minutter]**
- Vælg **[Fra]** for at annullere snooze-funktionen.

Indstil Auto til/fra for skærmen

Du kan indstille et tidspunkt, hvor PhotoFrame automatisk skal tænde eller slukke for skærmen. Du kan også justere lysstyrkeindstillingen, så PhotoFrame automatisk tænder eller slukker for skærmen afhængigt af i lysforholdene i lokalet.

Tip

- Du skal indstille klokkeslæt og datoen på PhotoFrame, før du kan indstille funktionen Auto til/fra.

Indstil Auto til/fra for skærmen på et bestemt tidspunkt

- 1 Vælg **[Opsætning]>[Intelligent sleep-funktion]** i hovedmenuen, og tryk derefter på **OK** for at bekræfte.
- 2 Vælg **[Time]**, og tryk på **OK** for at bekræfte.
- 3 Vælg **[Ugedag]**, og tryk på **OK** for at bekræfte.
 - Vælg **[Weekend]** for at aktivere funktionen Smart Sleep i weekenderne.
- 4 Vælg **[Auto til]/[Auto fra]**, og tryk på **OK** for at bekræfte.
 - Vælg **[Indstil til/fra]>[Fra]** for at annullere **[Auto til]/[Auto fra]**.
- 5 Tryk på ▲/▼/◀/▶ og **OK** for at indstille tidspunktet for funktionen Auto til.
- 6 Tryk på **OK** for at bekræfte.

Tip

- Hverdag: Mandag 00:00 til fredag 23:59
- Weekend: Lørdag 00:00 til søndag 23:59
- Elsparefunktionen deaktiveres, hvis du vælger **[Time]>[Indstil til/fra]>[Til]**.
- Hvis du trykker på en tilfældig knap på tidspunktet for begivenhedspåmindelsen, aktiverer PhotoFrame påmindelsen og vender derefter tilbage til elsparefunktionen 5 minutter senere. PhotoFrame vender ikke tilbage til elsparefunktionen, når sleep-tiden er overskredet, eller hvis det er for lyst.

Indstil Auto til/fra for skærmen efter belysning

Du kan bruge standardindstillingen af lysstyrke for lokalets lysforhold, og du kan også indstille lysstyrken for lokalets lysforhold.

- 1 Tryk på  for at vælge **[Opsætning]** > **[Muligheder]** > **[Intelligent sleep-funktion]** > **[Belysning]**, tryk derefter på **OK** for at bekræfte.
- 2 Vælg **[Indstillinger]**, og tryk på **OK** for at bekræfte.



- Vælg **[Standard]** for at anvende standardindstillingen, og tryk derefter på **OK** for at bekræfte.
- 3 Vælg **[Til - angiv aktuel]**, og tryk på **OK** for at bekræfte.
 - ↳ PhotoFrame "vågner", når lysstyrken i lokalet når **[Til - angiv aktuel]**-lysstyrken.
 - Vælg **[Fra - angiv akt.]** for at lade PhotoFrame være i dvale ved den indstillede lysstyrke for lokalets lysforhold.

Tip

Hvis **[On - Set current]** lysstyrkeniveauet er for tæt på **[Off - Set current]** lysstyrkeniveauet, vil displayets Auto til/fra-funktion muligvis ikke virke.

Deaktiver elsparefunktionen

- 1 I hovedmenuen skal du vælge **[Opsætning]** > **[Muligheder]** > **[Intelligent sleep-funktion]** > **[Fra]**.
- 2 Tryk på **OK** for at bekræfte.

Indstil Demo

- 1 I hovedmenuen skal du vælge **[Opsætning]** > **[Muligheder]** > **[Demo]**.
- 2 Tryk på **OK** for at bekræfte.

Indstil Automatisk retning

Du kan vise fotos i den rigtige retning afhængigt af den vandrette/lodrette placering af PhotoFrame.

- 1 I hovedmenuen skal du vælge **[Opsætning]** > **[Muligheder]** > **[Automatisk retning]**, tryk derefter på **OK** for at bekræfte.
- 2 Vælg **[Aktiver]** for at aktivere funktionen Automatisk retning.
 - Vælg **[Deaktiver]** for at deaktivere funktionen Automatisk retning.
- 3 Tryk på **OK** for at bekræfte.

Indstil knaplyd

- 1 I hovedmenuen skal du vælge **[Opsætning]** > **[Muligheder]** > **[Indstil bip]**, tryk derefter på **OK** for at bekræfte.
- 2 Vælg **[Til]** for at aktivere knaplyden.
 - Vælg **[Fra]** for at slå knaplyden fra.
- 3 Tryk på **OK** for at bekræfte.

Se status for PhotoFrame

Du kan finde oplysninger om ledig plads, tilsluttede medier og firmwareversionen for PhotoFrame.

- 1 I hovedmenuen skal du vælge **[Opsætning]** > **[Muligheder]** > **[Status]**, tryk derefter på **OK** for at bekræfte.
 - ↳ Status for PhotoFrame vises i skærmens højre side.

6 Produktinforma- tion



Bemærk

- Produktinformation kan ændres uden varsel.

10FF3CDW/10FF3CME/ 10FF3CMI

Billede/skærm

- Betragtningvinkel: ved C/R > 10, 120° (H)/110° (V)
- Levetid ved lysstyrke på op til 50 %: 20000 timer
- Billedformat: 16:9
- Panelopløsning: 800 × 480
- Lysstyrke: 250 cd/m²
- Kontrastforhold (typisk): 300:1

Tilslutningsmuligheder

USB: USB 2.0 Host, USB 2.0 Slave

Lagringsmedier

- Hukommelseskort af typerne:
 - Compact Flash type I
 - Secure Digital (SD)
 - Secure Digital (SDHC)
 - Multimediekort
 - xD Card
 - Memory Stick
 - Memory Stick Pro
 - Memory Stick Duo
 - Memory Stick Pro Duo
- USB: USB-flashdrev
- Indbygget hukommelseskapacitet: 128 MB (til 510-1020 fotos, systemet bruger ca. 26 MB)

Mål

- Rammens mål inkl. stander (B × H × D): 284,6 × 195,1 × 35,4 mm/ 11,20 × 7,68 × 1,39“
- Vægt (hovedenhed): 0,718 kg/1,58 pund

- Temperaturområde (drift): 0°C - 40°C/32°F - 104°F
- Temperaturområde (opbevaring): -10°C - 60°C/14°F - 140°F

Tænd/sluk

- Indgang: 100 - 240 V, 50/60 Hz, 0,6 A
- Udgang: 9 V \equiv 2,0 A
- Effektniveau: IV
- Strømforbrug: (System tændt) 5,43 W
- Understøttet strømtilstand: Vekselstrøm

Tilbehør

- AC/DC-adapter
- USB-kabel til PC
- Stander
- Lynvejledning
- CD-ROM, inkl.
 - Brugervejledning
 - Philips PhotoFrame Manager (software og vejledning)

Praktiske funktioner

- Kortlæser: Indbygget (3 ×)
- Understøttet fotoformat: JPEG-foto (JPEG-filer op til 10 MB, op til 20 megapixel)
- Understøttet placering: Automatisk retning af foto, Liggende, Stående
- Knapper og taster: 3 knapper, 4-vejs navigationstast og Enter
- Afspilningstilstand: Gennemse fuld skærm, Diasshow, Gennemse miniaturer
- Administration af album: Opret, Slet, Redigér, Omdøb
- Fotoredigering: Kopiér, Slet, Rotér, Zoom og beskær
- Fotoeffekter: Sort/hvid, Rammer, Sepia, RadiantColor
- Administration af diasshow: Opret diasshow, Slet diasshow, Omdøb diasshow
- Indstillinger for diasshow: Tilfældig, Fortløbende, Overgangseffekt, Collage (flere billeder)
- Skærmbaggrund: Sort, Hvid, Grå, Auto tilpas
- Opsætningsfunktion: Justering af lysstyrke, Sprog, Status, Begiv.-påmindelse med snooze-funktion, Bip til/fra, Angiv klokkeslæt og dato, Aktiver/deaktiver visning af ur, Fotokilde, Auto til/fra, Diasshow

- Systemstatus: Firmwareversion, Resterende hukommelse
- Status for tilsluttede medier: Tilsluttede medier;
- Plug & Play-kompatibilitet: Windows Vista, Windows 2000/XP eller nyere, Mac OS X
- Myndighedsgodkendelser: BSMI, C-Tick, CCC, CE, FCC, GOST, PSB, Switzerland, UL/cUL
- Andet udstyr: Kompatibel med Kensington-lås
- Menusprog: Engelsk, spansk, tysk, fransk, italiensk, hollandsk, dansk, russisk, forenklet kinesisk, traditionelt kinesisk, portugisisk

- Vægt (hovedenhed): 0,34 kg/0,75 pund
- Temperaturområde (drift): 0°C - 40°C/32°F - 104°F
- Temperaturområde (opbevaring): -10°C - 60°C/14°F - 140°F

Tænd/sluk

- Indgang: 100 - 240 V/ 50-60 Hz, 0,6 A
- Udgang: 9 V \equiv 2,0 A
- Effektniveau: IV
- Strømforbrug: (System tændt) 4,63 W
- Understøttet strømtilstand: Vekselstrøm

Tilbehør

- AC/DC-adapter
- USB-kabel til PC
- Stander
- Lynvejledning
- CD-ROM, inkl.
 - Brugervejledning
 - Philips PhotoFrame Manager (software og vejledning)

8FF3CDW/8FF3CME

Billede/skærm

- Betragtningvinkel: ved C/R > 10, 130° (H) / 110° (V)
- Levetid ved lysstyrke på op til 50 %: 20000 timer
- Billedformat: 4:3
- Panelopløsning: 800 x 600
- Lysstyrke: 250 cd/m²
- Kontrastforhold (typisk): 300:1

Tilslutningsmuligheder

- USB: USB 2.0 Host, USB 2.0 Slave

Lagringsmedier

- Hukommelseskort af typerne:
 - Compact Flash type I
 - Secure Digital (SD)
 - Secure Digital (SDHC)
 - Multimediekort
 - xD Card
 - Memory Stick
 - Memory Stick Pro
 - Memory Stick Duo
- USB: USB-flashdrev
- Indbygget hukommelseskapacitet: 128 MB (til 510-1020 fotos, systemet bruger ca. 26 MB)

Mål

- Apparatets mål inkl. stander (B x H x D): 222,6 x 182,2 x 33,2 mm/ 8,76 x 7,17 x 1,31 "

7 Garanti og service

Et års begrænset garanti (gælder kun USA og Canada)

Philips garanterer, at dette produkt er frit for materiale-, produktions- og monteringsfejl ved normal brug i overensstemmelse med specifikationer og advarsler i en periode på et år fra købsdatoen. Denne garanti dækker kun den oprindelige køber af produktet og kan ikke overføres. For at påkalde dig rettigheder under denne garanti skal du kunne dokumentere købet i form af en original kvittering indeholdende produktnavnet og købsdatoen. Besøg vores hjemmeside www.philips.com/welcome for at få kundesupport eller service under garantien, eller kontakt Philips Kundecenter på:

1-888-PHILIPS (1-888-744-5477) i USA, Puerto Rico eller De Amerikanske Jomfruøer: 1-800-661-6162 (fransktalende), 1-888-PHILIPS (1-888-744-5477) (engelsk- eller spansktalende) i Canada. DER YDES INGEN ANDRE

UDTRYKKELIGE ELLER UNDERFORSTÅEDE GARANTIER. Philips' ansvar begrænser sig til at reparere produktet eller, helt efter Philips' eget valg, at udskifte produktet. Hændelige skader, special- og følgeskader dækkes ikke af garantien, hvor sådanne fraskrivelser er tilladt. Denne garanti giver dig bestemte juridiske rettigheder. Du kan også have andre rettigheder, der varierer fra stat til stat.

Deklaration over forbudte stoffer

Dette produkt opfylder kravene i RoHs og Philips BSD (AR17-G04-5010-010).

8 Ofte stillede spørgsmål (FAQ)

Er LCD-skærmen berøringfølsom?

LCD-skærmen er ikke berøringfølsom. Brug knapperne på bagsiden til at betjene PhotoFrame.

Kan jeg skifte mellem forskellige fotos i diasshowet ved at bruge forskellige hukommelseskort?

Ja. Når et hukommelseskort er tilsluttet til PhotoFrame, vises de fotos, der er gemt på dette kort, i diasshowtilstand.

Kan det skade LCD-skærmen, hvis jeg viser det samme foto i en længere periode?

Nej. PhotoFrame kan vise det samme foto i 72 timer, uden at det skader LCD-skærmen.

Kan jeg bruge PhotoFrame til at slette fotos fra et hukommelseskort?

Ja, den understøtter slette-funktioner på eksternt udstyr som f.eks. et hukommelseskort.

Kan jeg udskrive fotos fra PhotoFrame?

Nej, direkte udskrivning af fotos understøttes ikke.

Kan jeg bruge PhotoFrame i perioder, hvor den automatiske sluk-funktion er aktiveret?

Ja. Tryk på en tilfældig knap for at ændre systemets status til aktivt.

Hvorfor viser min PhotoFrame ikke alle mine fotos?

Digitalkameraer tager billeder og gemmer dem i JPEG-format, som er standarden i kamerabranchen. PhotoFrame er designet til at vise billeder efter samme standard. Nogle billeder, f.eks. webbilleder, scannede billeder eller fotos i RAW-format fra professionelle kameraer, er ikke gemt i overensstemmelse med kamerabranchens standarder og kan derfor ikke vises korrekt på PhotoFrame. Brug PC-programmer til at konvertere sådanne billeder til standard JPEG-format til PhotoFrame.

Hvorfor slukker min PhotoFrame ikke, når jeg har indstillet den til at slukke automatisk?

Kontrollér først, at du har angivet det aktuelle klokkeslæt, samt at tidspunktet for Auto til/fra er indstillet korrekt. PhotoFrame slukker automatisk for skærmen på det indstillede tidspunkt for automatisk slukning. Hvis tidspunktet allerede er passeret i dag, slukker den først automatisk på det angivne tidspunkt den næste dag.

Jeg prøver at overføre billeder fra min PC til et hukommelseskort, som jeg derefter sætter ind i PhotoFrame. Men PhotoFrame viser ikke fotoene. Hvad skal jeg gøre?

Læg alle fotos, som du ønsker at overføre til PhotoFrame, i hukommelseskortets rodmappe. Sluk for PhotoFrame, indsæt hukommelseskortet, og genstart så PhotoFrame. Efter et par sekunder overføres alle fotos fra hukommelseskortets rodmappe automatisk til PhotoFrame. Hukommelseskortets rodmappe slettes IKKE efter denne overførsel. Bemærk, at denne funktion ikke anvendes på fotos i undermapper.

Understøtter PhotoFrame progressiv JPEG?

Nej, den understøtter ikke progressiv JPEG. Hvis du indsætter et lagringsmedie med progressiv JPEG-filer, viser PhotoFrame ikke billederne.

Hvorfor kan jeg ikke slette ét af de forudindlæste billeder (baby)?

PhotoFrame har en begrænset intern hukommelse, som kun kan gemme op til 4 fotos (når PhotoFrame har ændret størrelsen af fotoene, så de passer til den interne hukommelse).

PhotoFrame giver brugerne mulighed for at slette 3 fotos og overføre 3 andre fotos, men beskytter ét af de originale Philips-fotos (Philips' varemærke med baby).

PhotoFrame giver brugerne flere muligheder for at slette alle de forudindlæste billeder efter opdatering af firmwaren. Den nye firmware er tilgængelig i slutningen af juli 2008. Besøg www.philips.com/support for at downloade ny firmware.

Når PC'en er tilsluttet, hvorfor kan jeg så ikke se den interne hukommelse, men skal bruge et

andet hukommelseskort til at overføre fotos til den interne hukommelse?

PhotoFrame har en begrænset intern hukommelse, som kun kan gemme op til 4 fotos (når PhotoFrame har ændret størrelsen af fotoene, så de passer til den interne hukommelse).

Dette er gjort for at forhindre PC'en i at formatere PhotoFrame. Du kan stadig overføre fotos til den interne hukommelse via andre hukommelseskort.

Hvorfor er fotoene forvrængede?

Hvis billedet har et andet format end PhotoFrame (hvis du f.eks. har indstillet PhotoFrame til "Auto tilpas"), kan et 4 x 3 foto blive forvrænget, når det vises i 16 x 9-format på PhotoFrame. Du kan indstille en baggrundsfarve eller RadiantColor. En baggrundsfarve bevarer det rigtige billedformat, men kan have en sort bjælke (eller den valgte baggrundsfarve). Vi anbefaler, at du vælger RadiantColor for at bevare det rigtige billedformat, hvor resten af skærmen udfyldes med samme farve som fotoets kant. RadiantColor giver dig den bedste visning. Du kan angive indstillingen under: Hovedmenu> Diasshow>Baggrund>RadiantColor/Auto tilpas/Sort/Rød/Grå.

Hvad er forskellen mellem Baggrund, Auto tilpas og RadiantColor?

Hvis billedet har et andet format end PhotoFrame, kan PhotoFrame løse problemet på flere måder:

1. Auto tilpas: Fungerer ligesom et TV i bredformat, hvor PhotoFrame trækker fotoet ud, så det fylder hele skærmen, og der kan forekomme billedforvrængning.
2. Baggrundsfarve: PhotoFrame viser et foto uden forvrængning, men tilføjer en sort bjælke eller en valgt baggrundsfarve.
3. RadiantColor: PhotoFrame viser et foto uden forvrængning med RadiantColor. RadiantColor er en ny teknologi, hvor systemet analyserer farven på billedkanten og anvender denne farve på resten af skærmen. Dette forbedrer synsoplevelsen. Du kan angive indstillingen under: Hovedmenu>

Diasshow>Baggrund>RadiantColor/Auto tilpas/Sort/Rød/Grå.

Når jeg både tilslutter USB-flashdrev og PC, hvorfor kan jeg så ikke se USB-flashdrevet på PC'en?

Det skyldes en begrænsning på PhotoFrame. Hvis du ønsker at overføre fotos fra PC til USB-flashdrev, anbefaler vi, at du udfører kopieringen på PC.

Understøtter PhotoFrame CF II?

- Nej, den understøtter ikke CF II.
- Hvorfor virker den automatiske dæmpning ikke?
1. Indstil først klokkeslættet.
 2. Gå til hovedmenuen --> Auto Dim (Automatisk dæmpning) --> Auto Dim - Start (Automatisk dæmpning - start) (dette er tidspunktet, hvor funktionen skal starte), og klik derefter på OK for at bekræfte.
 3. Indstil Auto Dim - End (Automatisk dæmpning - afslut) (dette er tidspunktet, hvor funktionen skal stoppe), og tryk på OK for at bekræfte.
 4. Sæt Auto Dim Timer (Automatisk dæmpningstimer) på "Til", og tryk på OK for at bekræfte.

Hvorfor viser PhotoFrame ikke fotos, som jeg har overført fra PC?

Dette kan skyldes, at filen er af typen progressiv JPEG, som typisk bruges på internettet. PhotoFrame understøtter ikke progressiv JPEG-filer:



100% recycled paper
100% papier recyclé

