

HR2304

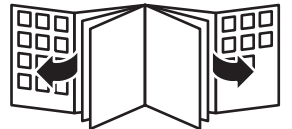

PHILIPS

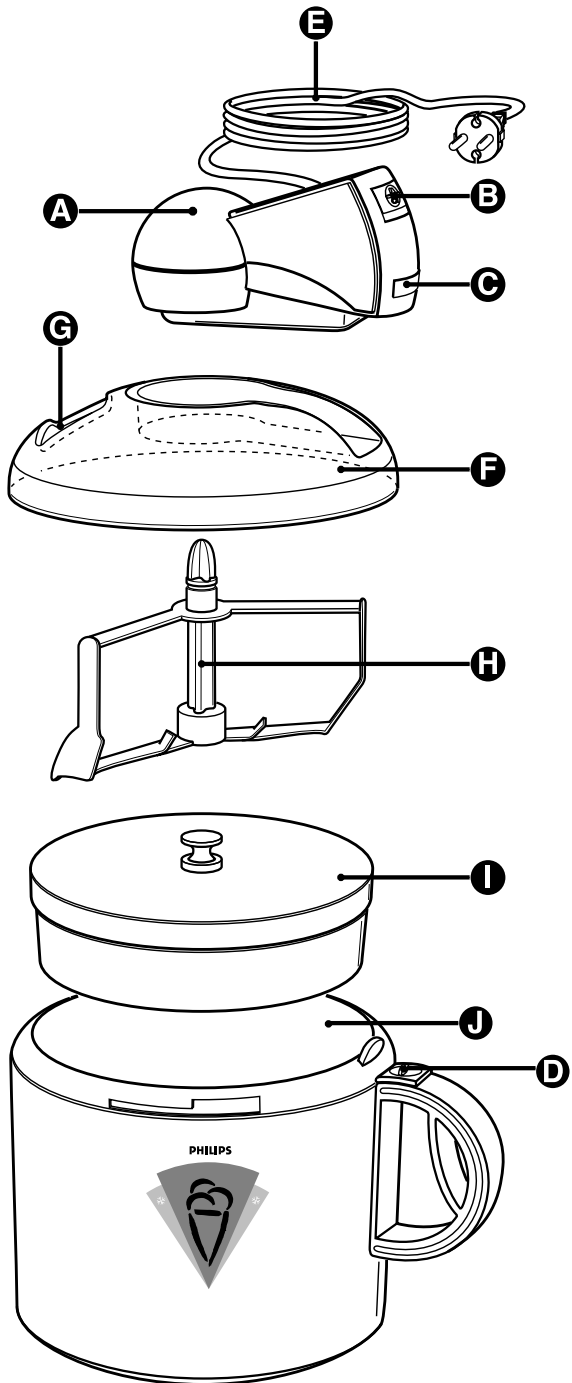



HR2304

ENGLISH 6

DANSK 10

SUOMI 14

NORSK 18

SVENSKA 22

General description (Fig. 1)

- A** Motor unit
- B** On/off switch
- C** Release button for removing the motor unit from the cover
- D** Release button to detach the cover with motor unit from the bowl
- E** Mains cord
- F** Cover
- G** Aperture for filling
- H** Stirrer
- I** Cooling disc
- J** Bowl

Important

Read these instructions for use carefully before using the appliance and save them for future reference.

- Check if the voltage indicated on the base of the appliance corresponds to the local mains voltage before you connect the appliance.
- If the mains cord is damaged, it must be replaced by Philips, a service centre authorised by Philips or similarly qualified persons in order to avoid a hazard.
- When making ice cream, hygiene is of the utmost importance. Make sure that all parts of the ice-cream maker are entirely clean, especially the parts that come into contact with the ice-cream mixture.
- Prevent the ingredients from freezing onto the cooling disc to guarantee proper functioning of the stirrer.
 - Only put ingredients in the bowl while the stirrer is rotating.
 - Do not switch the appliance off until the ice cream is ready.
- Never insert an object, e.g. a spoon, into the bowl while the appliance is operating.
- Never exceed the quantities indicated in the recipes.
- This appliance is not intended for use by persons (including children) with reduced physical, sensory or mental capabilities, or lack of experience and knowledge, unless they have been given supervision or instruction concerning use of the appliance by a person responsible for their safety.
- Children should be supervised to ensure that they do not play with the appliance.

Safety shut-off function

The ice-cream maker is equipped with a safety shut-off function. After 120 minutes of operation and also if overloading occurs, the motor is switched off automatically.

Electromagnetic fields (EMF)

This appliance complies with all standards regarding electromagnetic fields (EMF). If handled properly and according to the instructions in this user manual, the appliance is safe to use based on scientific evidence available today.

Preparing for use

Freezing the cooling disc

Make sure the cooling disc is properly frozen when you put it in the ice-cream maker.

- 1** Make sure that the cooling disc is clean and dry.
- 2** Put the cooling disc in the freezer or in the freezer compartment of a fridge to cool it to the required temperature of $-18\text{ }^{\circ}\text{C}$ / $^{\circ}\text{F}$ or colder.
It will take 18 to 24 hours to freeze the cooling disc.

Do not place other objects on top of or against the cooling disc while it is being frozen.

- ▶ Store the cooling disc with the bottom pointing downwards in a well-closed plastic bag in the freezer to prevent ice from forming on the cooling disc. In this way the disc will always be ready for use.
- 3 Remove the cooling disc from the freezer after you have prepared the ingredients for the ice cream.

Using the appliance

How does the ice-cream maker work?

The ice-cream maker contains a frozen cooling disc. This disc quickly cools down the ingredients while the stirrer is rotating. The mixture is stirred until it has turned into ice cream.

The preparation time greatly depends on the type of ice-cream mixture and the temperature of the ingredients. Compact ice cream will take about 40 minutes, soft ice cream will be ready in approx. 20 minutes.

Note: The cooling disc is filled with a non-toxic saline solution.

- 1 Prepare the mixture of ingredients for the ice cream in a separate bowl. Preferably use ingredients at fridge temperature.
- ▶ You can find delicious recipes and many tips in the separate recipe booklet!

Assembling the appliance

- 1 Remove the cooling disc from the freezer.

Make sure your hands are dry when handling the frozen cooling disc.

- 2 Check if the disc is properly frozen and free of ice.
 - If the disc is properly frozen, its contents will have turned hard all over.
 - If the disc is not properly frozen, you will hear a crunching sound when you press the bottom of the disc with your thumbs.
 - If a thin film of white frost has developed on the cooling disc, you can remove it by means of wooden or plastic spatula. Do not use metal utensils for this purpose to prevent damage.

Do not rinse the frozen cooling disc, as this will cause a thick film of ice to develop on the outside of the disc right away!

- 3 Place the frozen cooling disc in the bowl of the ice-cream maker (Fig. 2).
- 4 Insert the front edge of the motor unit into the cover. (Fig. 3)
- 5 Push the motor unit downwards into the cover until it locks into place (you will hear a click) (Fig. 4).
- 6 Insert the stirrer into the hole of the motor unit (you will hear a soft click) (Fig. 5).
- 7 Place the top of the ice-cream maker on the bowl. Please note the correct position. Turn the top in the direction of the arrow until it locks (you will hear a click) (Fig. 6).
- 8 Put the mains plug in the wall socket.

The ice-cream maker is now ready for use.

Making ice cream

- 1 Before putting the ingredients in the bowl, switch the appliance on by pressing the on/off button.

This is necessary to prevent the ingredients from freezing onto the cooling disc right away.

- 2 Prepare the mixture of ingredients for ice-cream.

8 ENGLISH

- Do not exceed the quantities stipulated in the recipes. The ice-cream may become less compact if you do.
- Preferably use ingredients at fridge temperature.
- 3** Remove the cooling disc from the deepfreezer.
 - Remove the plastic deepfreezer bag.
 - Ensure that the container is free of ice. Do not rinse the frozen cooling disc: otherwise a thick film of ice will immediately cover its surface! A thin film of white frost may be removed using a spatula. To avoid damage, do not use metal cutlery.
 - If properly frozen the contents the cooling disc will have turned hard. (Does not splash when shaken).
- 4** Place the frozen cooling disc inside the bowl of the ice-cream maker.
- 5** Assemble the ice-cream maker.
- 6** Switch on the appliance before pouring the mixture of ingredients into the bowl via the aperture in the lid.
 - The stirrer should actually be functioning when the bowl is being filled: otherwise the ingredients will freeze onto the cooling disc immediately.

It is not possible to make another batch of ice cream right away, because the cooling disc must first be properly frozen again. If you want to be able to make two batches of ice cream in a row, you should order an extra cooling disc.

Tips

- Up to 10 minutes after switching the appliance on, you can still switch from making compact ice cream to making soft ice cream (or the other way around).
- If you have pressed the button for soft ice cream and have not switched the appliance off after 30 minutes, the appliance will reduce stirrer speed to keep the soft ice cream in optimal condition for some time.
- Do not switch the appliance off too early! If the appliance is switched off too soon, the ingredients may freeze onto the cooling disc, which will make it impossible for the stirrer to continue rotating.
- Do not let the ice-cream maker operate too long. Switch it off as soon as you see that the ice cream is starting to melt at the surface or on the sides.

After use

Disassemble the appliance and clean the parts after use.

- 1** Move the slide in the direction of the arrow and turn the top of the ice-cream maker in the direction of the arrow (Fig. 7).
- 2** Remove the stirrer from the motor unit. (Fig. 8)
- 3** Press the release button and remove the motor unit from the cover (Fig. 9).
- 4** Remove the cooling disc from the bowl (Fig. 10).

Cleaning

- 1** Make sure the appliance is unplugged.
- 2** Clean the cover (without the motor unit!), the stirrer and the bowl in hot water with some washing-up liquid. Clean the cooling disc in lukewarm water (max. 40 °C/100 °F) with some washing-up liquid.

These parts are not dishwasher-proof!

- 3** Clean the motor unit with a damp cloth.

Never immerse the motor unit in water nor rinse it under the tap.

Replacement

The following accessories are available from your dealer:

- Transparent cover available under no. 4822 441 80844
- Stirrer available under no. 4822 690 40258
- Cooling disc available under no. HR2968 / 4822 511 90025
- Bowl available under no. 4822 418 40898

Tip: An extra cooling disc (HR2968) will enable you to prepare larger quantities or two different flavours.

Environment

- ▶ **Do not throw away the machine with the normal household waste at the end of its life, but hand it in at an official collection point for recycling. By doing this, you help to preserve the environment (Fig. 11).**

Guarantee & service

If you need information or if you have a problem, please visit the Philips website at www.philips.com or contact the Philips Customer Care Centre in your country (you will find its phone number in the worldwide guarantee leaflet). If there is no Customer Care Centre in your country, turn to your local Philips dealer or contact the Service Department of Philips Domestic Appliances and Personal Care BV.

Troubleshooting

Problem	Cause	Solution
The appliance does not start operating.	There is a connection problem.	Check if the plug has been inserted into the wall socket properly. Remove the mains plug from the wall socket and reinsert it.
	The cover has not been properly attached to the bowl.	Press the cover down onto the bowl until it locks into place with a click.
The stirrer does not rotate.	The appliance has not been switched on before the ingredients were added, causing the ingredients to freeze onto the cooling disc.	Always switch the appliance on before putting the ingredients in the bowl.
The cooling disc cannot be removed from the bowl.	The cooling disc has frozen onto the bottom and walls of the bowl.	Allow the cooling disc to defrost for a few hours until it has come loose from the bottom and walls of the bowl. You can speed up this process by pouring some lukewarm water into the bowl.

Generel beskrivelse (fig. 1)

- A** Motorenhed
- B** On/off-kontakt (tænd/sluk)
- C** Udløserknap til adskillelse af motorenhed og låg
- D** Udløserknap til adskillelse af låg og motorenhed fra skålen
- E** Netledning
- F** Dæksel
- G** Åbning til påfyldning
- H** Røremaskine
- I** Fryseelement
- J** Skål

Vigtigt

Læs brugsvejledningen omhyggeligt igennem, inden apparatet tages i brug, og gem den til eventuel senere brug.

- Før der slutes strøm til apparatet, kontrolleres det, om den indikerede netspænding på apparatets basisenhed svarer til den lokale netspænding.
- Hvis ledningen beskadiges, må den kun udskiftes af Philips, et autoriseret Philips-serviceværksted eller af en kvalificeret fagmand for at undgå enhver risiko ved efterfølgende brug.
- Når man laver is, er hygiejnen yderst vigtig. Vær sikker på, at alle ismaskinens dele er helt rene - specielt de dele, der kommer i direkte kontakt med isen.
- Undgå, at ingredienserne fryser fast på fryseelementet for at sikre, at rørevingen kan fungere optimalt.
 - Kom kun ingredienser i skålen, mens rørevingen drejer rundt.
 - Sluk ikke for ismaskinen, før isen er færdig.
- Kom aldrig nogen redskaber, f.eks. en ske, ned i skålen, mens ismaskinen kører.
- Overskrid ikke de angivne mængder i opskrifterne.
- Dette apparat er ikke beregnet til at blive brugt af personer (herunder børn) med nedsatte fysiske og mentale evner, nedsat følesans eller manglende erfaring og viden, medmindre de er blevet vejledt eller instrueret i apparatets anvendelse af en person, der er ansvarlig for deres sikkerhed.
- Apparatet bør holdes uden for børns rækkevidde for at sikre, at de ikke kan komme til at lege med det.

Sikkerhedsafbryder

Ismaskinen er forsynet med en sikkerhedsafbryder: Motoren stopper automatisk efter 120 minutter, eller hvis den er overbelastet.

Elektromagnetiske felter (EMF)

Dette apparat overholder alle standarder for elektromagnetiske felter (EMF). Ved korrekt anvendelse i overensstemmelse med instruktionerne i denne brugervejledning, er apparatet sikkert at anvende, ifølge den videnskabelige viden, der er tilgængelig i dag.

Klargøring

Nedfrysning af fryseelementet

Sørg for, at fryseelementet er rigtig frossent, når det lægges i ismaskinen.

- 1** Fryseelementet skal være rent og tørt.
- 2** Læg fryseelementet i en dybfryser eller i fryserummet i et køleskab, som kan nedfryse det til den krævede temperatur på -18°C eller koldere.

Det tager mellem 18 og 24 timer at nedfryse fryseelementet.

Læg ikke andet oven på eller i berøring med fryseelementet, mens det nedfryses.

- ▶ Opbevar fryseelementet med bunden nedad i en godt tillukket fryse-plastpose for at undgå isdannelse på det. På denne måde er det altid klart til brug.
- ▶ **3** Vent med at tage fryseelementet ud af fryseren, til ingredienserne til isen er blandet.

Sådan bruges apparatet

Hvordan virker ismaskinen?

Ismaskinen indeholder et frosset fryseelement, som hurtigt nedkøler ingredienserne, mens rørevingen roterer. Blandingen omrøres, indtil den er blevet til is. Tilberedningstiden afhænger helt af den valgte isblanding og ingrediensernes temperatur. Almindelig is har en tilberedningstid på ca. 40 minutter - og softice på ca. 20 minutter.

Bemærk: Fryseelementet er fyldt med en ikke-giftig saltopløsning.

- ▶ **1** Bland ingredienserne til isen sammen i en separat skål. Det anbefales så vidt muligt at bruge ingredienser med køleskabstemperatur.
- ▶ Lækre opskrifter og gode råd findes i den separate opskriftsbog.

Samling af ismaskinen

- ▶ **1** Tag fryseelementet ud af fryseren.

Sørg for at have helt tørre hænder, når du rører ved fryseelementet.

- ▶ **2** Kontrollér, at fryseelementet er helt frossent og fri for is.
 - Hvis fryseelementet er helt frossent, er dets indhold helt hårdt over det hele.
 - Hvis det ikke er helt frossent, høres en knasende lyd, når du trykker på det i bunden med tommelfingrene.
 - Er der et tyndt lag is uden på fryseelementet, fjernes dette med en spatel af træ eller plastik. Brug ikke metalredskaber, da dette kan beskadige fryseelementet.

Skyl ikke fryseelementet, da der i så fald straks vil danne sig et tykt lag is på dets yderside!

- ▶ **3** Læg fryseelementet ned i ismaskinens skål (fig. 2).
 - ▶ **4** Sæt den forreste del af motorenheden ind i låget. (fig. 3)
 - ▶ **5** Tryk motorenheden ned på låget, indtil det klikker på plads (du hører et "klik") (fig. 4).
 - ▶ **6** Sæt rørevingen i hullet i motorenheden (der lyder et stille "klik") (fig. 5).
 - ▶ **7** Sæt toppen af ismaskinen på skålen. Læg mærke til den korrekte stilling. Drej toppen i pilens retning, indtil den låser på plads (der lyder et "klik") (fig. 6).
 - ▶ **8** Sæt stikket i en stikkontakt.
- Ismaskinen er nu klar til brug.

Fremstilling af is

- ▶ **1** Tænd ismaskinen ved at trykke på on/off-knappen, inden ingredienserne kommer i skålen. Dette er meget vigtigt, da ingredienserne ellers straks vil fryse fast til fryseelementet.
- ▶ **2** Bland ingredienserne til isen.
 - ▶ Overskrid ikke mængderne angivet i opskrifterne. Ellers kan isen blive for tynd.
 - ▶ Det anbefales så vidt muligt at bruge ingredienser med køleskabstemperatur.
- ▶ **3** Tag fryseelementet ud af fryseren.
 - ▶ Fjern plastikposen, der bruges i fryseren.

12 DANSK

- Sørg for at elementet er fri for is. Undlad at skylle det frosne fryseelement: ellers kommer der straks et tykt lag is på det! Hvis der er et tyndt lag hvid frost, kan det fjernes med en spatel. Undgå at anvende metal, da det kan ridse.
- Hvis det er ordenligt frossent, vil indholdet af fryseelementet være stift (skulper ikke, når det rystes).

4 Læg fryseelementet ned i ismaskinens skål.

5 Saml ismaskinen.

6 Tænd for apparatet, før du hælder de blandede ingredienser i skålen gennem åbningen i låget.
• Rørevingen skal være startet, når skålen fyldes: ellers fryser ingredienserne straks fast til fryseelementet.

Det er ikke muligt at lave en ny portion is med det samme, da fryseelementet først skal dybfryses igen. Hvis du vil kunne lave to portioner is i træk, skal du anskaffe dig et ekstra fryseelement.

Gode råd

- Op til 10 minutter, efter ismaskinen er tændt, er det muligt at skifte fra fremstilling af almindelig is til softice (eller omvendt).
- Hvis du har trykket på softice-knappen og ikke har slukket for ismaskinen inden for 30 minutter, vil ismaskinen nedsætte rørevingens omdrejningshastighed for at bevare konsistensen af softicen et stykke tid.
- Sluk ikke for tidligt for ismaskinen! Slukkes den for tidligt, risikerer man, at ingredienserne fryser fast til fryseelementet, hvilket medfører, at rørevingen ikke kan dreje rundt.
- Lad ikke ismaskinen køre for længe. Sluk, så snart du ser, at isen begynder at smelte på overfladen eller i siderne.

Efter brug

Efter brug adskilles ismaskinen, og delene rengøres.

- 1** Skub kontakten i retningen af pilen og drej toppen af ismaskinen i retningen af pilen (fig. 7).
- 2** Fjern rørevingen fra motorenheden. (fig. 8)
- 3** Tryk på udløserknappen, og adskil motorenhed og låg (fig. 9).
- 4** Tag fryseelementet op af skålen (fig. 10).

Rengøring

- 1** Kontrollér, at stikket er taget ud af stikkontakten.
- 2** Rengør kabinet (uden motorenhed!), rørevinge og skål i varmt vand tilsat lidt opvaskemiddel. Vask fryseelementet i lunkent vand (max. 40°C° med lidt opvaskemiddel.

Disse dele tåler ikke opvaskemaskine!

- 3** Rengør motorenheden med en fugtig klud.

Motorenheden må ikke kommes i vand eller skylles under vandhanen.

Udskiftning

Følgende tilbehør fås hos din forhandler:

- Gennemsligt låg, referencenr: 4822 441 80844
- Rørevinge, referencenr: 4822 690 40258
- Fryseelement, referencenr: HR2968/4822 511 90025
- Skål, referencenr: 4822 418 40898

Tip: Med et ekstra fryseelement (HR2968) kan du lave en større portion eller 2 forskellige slags is ad gangen.

Miljøhensyn

- Maskinen må ikke smides ud sammen med det almindelige husholdningsaffald, når den til sin tid kasseres. Aflever den i stedet på en kommunal genbrugsstation. På den måde er du med til at beskytte miljøet (fig. 11).

Reklamationsret og service

For alle yderligere oplysninger eller ved eventuelle problemer med apparatet henvises til Philips' hjemmeside på adressen www.philips.com eller det lokale Philips Kundecenter (telefonnumre findes i vedlagte "World-Wide Guarantee"-folder). Hvis der ikke findes et kundecenter i dit land, bedes du venligst kontakte din lokale Philips-forhandler eller Serviceafdelingen i Philips Domestic Appliances and Personal Care BV.

Fejlfinding

Problem	Årsag	Løsning
Ismaskinen virker ikke.	Der kan være problemer med tilslutningen.	Kontroller, at stikket er sat rigtigt ind i stikkontakten ved at tage det ud - og sætte det i igen.
	Låget er ikke sat korrekt fast på skålen.	Tryk låget ned på skålen, til det klikker på plads.
Rørevingen roterer ikke.	Ismaskinen blev ikke tændt, inden ingredienserne blev tilsat, hvilket har medført, at de er frosset fast til fryseelementet.	Tænd altid for ismaskinen, inden ingredienserne kommes i skålen.
Fryseelementet kan ikke tages ud af skålen.	Fryseelementet er frosset fast til skålens bund eller sider.	Lad fryseelementet optø et par timer, til det løsner sig fra skålens sider og bund. Processen kan fremskyndes ved at hælde lidt lunkent vand i skålen.

Laitteen osat (Kuva 1)

- A** Runko
- B** Käynnistyskytkin
- C** Irrotuspainike joka vapauttaa rungon kannesta
- D** Irrota kansi ja runko kulhosta irrotuspainikkeella
- E** Virtajohto
- F** Kansi
- G** Täyttöaukko
- H** Sekoitin
- I** Jäähdytyslevy
- J** Kulho

Tärkeää

Lue tämä käyttöohje huolellisesti ennen laitteen käyttöönottoa ja säilytä ohje vastaisen varalle.

- Tarkasta, että laitteen pohjassa oleva jännitemerkintä vastaa paikallista verkkojännitettä, ennen kuin liität laitteen pistorasiaan.
- Jos virtajohto on vaurioitunut, se on vaaratilanteiden välttämiseksi vaihdettava Philipsin valtuuttamassa huoltoliikkeessä.
- Jäätelön valmistuksessa hygieniä on erittäin tärkeä. Varmista, että kaikki jäätelökoneen osat ovat täysin puhtaat; varsinkin osat, jotka ovat kosketuksissa jäätelön kanssa.
- Jäätelöseos ei saa jäätyä kiinni jäähdytyslevyyn, muuten sekoitin ei pääse pyörimään.
 - Kaada jäätelöseos kulhoon vasta sitten, kun sekoitin pyörii.
 - Älä katkaise laitteen toimintaa, ennen kuin jäätelö on valmista.
- Älä työnnä lusikkaa tai muita työvälineitä kulhoon laitteen ollessa toiminnassa.
- Älä ylitä jäätelöohjeissa ilmoitettuja määriä.
- Laitetta ei ole tarkoitettu lasten tai sellaisten henkilöiden käyttöön, joiden fyysinen tai henkinen toimintakyky on rajoittunut tai joilla ei ole kokemusta tai tietoa laitteen käytöstä, muuten kuin heidän turvallisuudestaan vastaavan henkilön valvonnassa ja ohjauksessa.
- Pienten lasten ei saa antaa leikkiä laitteella.

Ylikuormitussuoja

Jäätelökoneessa on ylikuormitussuoja. Kun laite on ollut käynnissä 120 minuuttia tai jos moottori ylikuormittuu, moottorista katkeaa virta automaattisesti.

Sähkömagneettiset kentät (EMF)

Tämä Philips-laite vastaa kaikkia sähkömagneettisia kenttiä (EMF) koskevia standardeja. Jos laitetta käytetään oikein ja tämän käyttöohjeen ohjeiden mukaisesti, sen käyttäminen on turvallista tämänhetkisten tieteellisten tutkimusten perusteella.

Käyttöönotto

Jäähdytyslevyn jäädyttäminen

Varmista, että jäähdytyslevy on täysin jäähtynyt, kun laitat sen jäätelökoneeseen.

- 1** Varmista, että jäähdytyslevy on puhdas ja kuiva.
- 2** Laita jäähdytyslevy pakastimeen tai jääkaapin pakastelokeroon, jotta se jäätyy vähintään^o-18-asteiseksi^o tai kylmemmäksi.

Jäähdytyslevyn jäädyttäminen kestää 18-24 tuntia.

Älä laita mitään jäähdytyslevyn päälle tai siihen kiinni, silloin kun jäädytät levyä.

- Säilytä jäähdytyslevy pakastimessa suljetussa muovipussissa pohja alaspäin. Näin jäähdytyslevy on aina käyttövalmis eikä sen pinnalle muodostu jäätä.

- 3** Ota jäähdytyslevy pakastimesta vasta sitten, kun jäätelöseos on tehty valmiiksi.

Käyttö

Miten jäätelökone toimii?

Kulhon sisään asetetaan etukäteen jäädytetty jäähdytyslevy. Jäähdytyslevy jäädyttää nopeasti seoksen samalla kun sekoitin pyörii. Jäätelöseosta sekoitetaan niin kauan, kunnes se on valmista jäätelöä. Valmistusaika riippuu jäätelöseoksen alkulämpötilasta ja käytetyistä raaka-aineista. Tavallinen jäätelö vaatii valmistuakseen noin 40 minuuttia; pehmytjäätelö valmistuu jo noin 20 minuutissa.

Huomautus: Jäähdytyslevyn sisällä on terveydelle vaaratonta suolaliuosta.

- 1** Valmista jäätelöseos erillisessä kulhossa.
Käytä aineet mieluiten jääkaappikylminä.
- Löydät herkullisia jäätelöohjeita ja muita vinkkejä erillisestä jäätelöohjevihkosesta!

Laitteen kokoaminen

- 1** Ota jäähdytyslevy pakastimesta.

Kuivaa kätesi, ennen kuin käsittelet jäädytettyä jäähdytyslevyä.

- 2** Tarkasta, että jäähdytyslevy on kunnolla jäätnyt eikä pinnalla ole jäätä.
- Jos jäähdytyslevy on kunnolla jäätnyt, sen sisältö on kauttaaltaan kova.
 - Jos jäähdytyslevy ei ole kunnolla jäätnyt, siitä kuuluu murskaantumisen ääni, kun painat peukalolla levyn pohjapuolta.
 - Jos jäähdytyslevyn pinnalle on muodostunut ohut jääkerros, voit poistaa sen puisella tai muovisella lastalla. Älä käytä metallista työkalua, ettei levy vahingoitu.

Älä huuhtelee jäätnyttä jäähdytyslevyä, sillä silloin sen pinnalle muodostuu heti paksu jääkerros.

- 3** Aseta jäädytetty jäähdytyslevy jäätelökoneen kulhon sisään (Kuva 2).
- 4** Sovita rungon etureuna kannen aukkoon. (Kuva 3)
- 5** Paina runkoa alaspäin kanteen kiinni, kunnes se napsahtaa paikalleen (kuulet napsahduksen) (Kuva 4).
- 6** Aseta sekoitin rungossa olevaan aukkoon (kuulet vaimean napsahduksen) (Kuva 5).
- 7** Aseta jäätelökoneen yläosa kulhoon. Varmista, että se tulee oikeaan asentoon. Kännä yläosaa nuolen osoittamaan suuntaan, kunnes se lukkiutuu (kuulet napsahduksen) (Kuva 6).
- 8** Työnnä pistoke pistorasiaan.
Jäätelökone on nyt valmis käyttöön.

Jäätelön valmistus

- 1** Käynnistä laite painamalla käynnistyspainiketta, ennen kuin kaadat jäätelöseoksen kulhoon. Näin estetään jäätelöseoksen jäätyminen heti kiinni jäähdytyslevyyn.
- 2** Valmistelee jäätelöseos.
- Älä ylitä reseptissä annettuja ainemääriä, sillä se voi vaikuttaa jäätelön koostumukseen.
 - Käytä aineet mieluiten jääkaappikylminä.
- 3** Ota jäähdytyslevy pakastimesta.
- Poista muovinen pakastuspussi.
 - Varmista, että säiliössä ei ole jäätä. Älä huuhtelee jäähdytyslevyä, sillä sen pinnalle muodostuu välittömästi paksu jääkerros. Ohuen huurrekerroksen voi poistaa lastalla. Älä käytä metallisia työvälineitä, sillä ne voivat vahingoittaa levyn pintaa.
 - Oikein pakastettuna jäähdytyslevyn sisältö kovettuu (ei se hölsky ravistettaessa).

- 4** Aseta jäädytetty jäähdytyslevy jäätelökoneen kulhoon.
- 5** Kokoa jäätelökone.
- 6** Kytke laitteeseen virta, ennen kuin kaadat ainekset kulhoon kannen kaatoaukosta.
► Sekoittimen pitäisi olla toiminnassa, kun aineksia lisätään kulhoon, sillä muuten ainekset jäätyvät välittömästi kiinni jäähdytyslevyyn.

Jäätelöä ei voi valmistaa heti uutta annosta, koska jäähdytyslevyn on ensin jäädyttävä uudelleen kunnolla. Jos haluat valmistaa jäätelöä kaksi annosta peräkkäin, voit tilata toisen jäähdytyslevyn.

Vinkkejä

- Käynnistämisen jälkeen voit vielä 10 minuutin aikana vaihtaa tavallisen jäätelön valmistukseksi pehmytjäätelön valmistukselle (tai päinvastoin).
- Jos olet valinnut pehmytjäätelön valmistuksen eikä jäätelökoneen toimintaa ole katkaistu 30 minuutin kuluttua, laite pienentää sekoittimen nopeutta, niin että jäätelö pysyy pidempään mahdollisimman hyvänä.
- Älä katkaise laitteen toimintaa liian aikaisin! Jos toiminta katkaistaan liian aikaisin, jäätelöseos voi jäätyä kiinni jäähdytyslevyyn, niin että sekoitin ei enää pääse pyörimään.
- Älä anna jäätelökoneen käydä liian kauan: katkaise toiminta heti, kun jäätelö alkaa sulaa pinnalta tai reunoilta.

Käytön jälkeen

Irrota ja puhdista laitteen osat käytön jälkeen.

- 1** Siirrä kytkintä nuolen osoittamaan suuntaan ja käännä jäätelökoneen yläosaa nuolen osoittamaan suuntaan (Kuva 7).
- 2** Irrota sekoitin rungosta. (Kuva 8)
- 3** Paina irrotuspainiketta ja poista runko kannesta (Kuva 9).
- 4** Poista jäähdytyslevy kulhosta (Kuva 10).

Puhdistaminen

- 1** Varmista, että pistoke on irti pistorasiasta.
- 2** Pese kansi (ei runkoa!), sekoitin ja kulho lämpimällä pesuvedellä. Pese jäähdytyslevy haalealla pesuvedellä (enintään °40-asteisella °vedellä).

Näitä osia ei saa pestä astianpesukoneessa.

- 3** Pyyhi runko puhtaaksi kostealla liinalla.

Älä upota runkoa veteen äläkä huuhtele sitä vesihanalla.

Varaosat

Seuraavia tarvikkeita on saatavissa jälleenmyyjältä:

- Läpinäkyvä kansi, tuotenumero 4822 441 80844
- Sekoitin, tuotenumero 4822 690 40258
- Jäähdytyslevy, tuotenumero HR2968 / 4822 511 90025
- Kulho, tuotenumero 4822 418 40898

Vinkki: Kahdella jäähdytyslevyllä (HR2968) voi valmistaa suuremman määrän tai kahdenlaista jäätelöä.

Ympäristöasiaa

- ▶ Älä hävitä vanhoja laitteita tavallisen talousjätteen mukana, vaan toimita ne valtuutettuun kierrätyspisteeseen. Näin autat vähentämään ympäristölle aiheuttuvia haittavaikutuksia (Kuva 11).

Takuu & huolto

Jos haluat lisätietoja tai laitteen suhteen on ongelmia, käy Philipsin Internet-sivuilla osoitteessa www.philips.com tai ota yhteys Philipsin asiakaspalveluun (puhelinumero löytyy takuulehtisestä). Voit myös ottaa yhteyden Philips-myyjään tai Philips Kodinkoneiden valtuuttamaan huoltoliikkeeseen tai suoraan Philips Domestic Appliances and Personal Care BV:n huolto-osastoon.

Vianmääritys

Ongelma	Syy	Ratkaisu
Laite ei käynnisty.	Virtaa ei tule.	Tarkasta, että pistotulppa on kunnolla pistorasiassa. Irrota pistotulppa ja liitä takaisin pistorasiaan.
	Kansi ei ole kunnolla paikallaan kulhon päällä.	Paina kantta kulhoa vasten, niin että se napsahtaa kiinni.
Sekoitin ei pyöri.	Laitetta ei ollut käynnistetty ennen jäätelöseoksen lisäämistä, jolloin jäätelöseos on jäähtynyt kiinni jäähdytyslevyyn.	Käynnistä laite aina ennen jäätelöseoksen kaatamista kulhoon.
Jäähdytyslevy ei voi poistaa kulhosta.	Jäähdytyslevy on jäähtynyt kiinni kulhon pohjaan ja seiiniin.	Anna jäähdytyslevyn sulaa muutama tunti, kunnes se lähtee irti kulhon pohjasta ja seinistä. Voit nopeuttaa sulamista kaatamalla kulhoon haaleaa vettä.

Generell beskrivelse (fig. 1)

- A** Motorenhet
- B** Av/på-knapp
- C** Utløserknapp for å ta motorenheten ut av dekselet
- D** Utløserknapp for å ta dekselet med motorenheten av bollen
- E** Ledning
- F** Deksel
- G** Åpning for fylling
- H** Visp
- I** Fryseelement
- J** Bolle

Viktig

Les denne bruksanvisningen nøye før apparatet tas i bruk, og ta vare på den for senere referanse.

- **Før du kobler til apparatet, må du kontrollere at spenningen som er angitt nederst på apparatet, stemmer overens med nettspenningen.**
- Hvis ledningen er ødelagt, må den skiftes ut av Philips, et servicesenter godkjent av Philips eller liknende kvalifisert personell, slik at man unngår farlige situasjoner.
- Når du tilbereder iskrem er det svært viktig med god hygiene. Sørg for at alle delene til iskremmaskinen er helt rene, særlig de delene som kommer i kontakt med iskremblandingen.
- **Ikke la ingrediensene fryse fast på fryseelementet hvis du vil forsikre deg om at vispen fungerer slik den skal.**
 - Bare ha i ingrediensene i bollen mens vispen går rundt.
 - Ikke slå av apparatet før iskremen er ferdig.
- **Stikk aldri gjenstander, for eksempel en skje, ned i bollen mens apparatet er slått på.**
- **Ha aldri i større mengder enn det som er oppgitt i oppskriften.**
- Dette apparatet er ikke tiltenk bruk av personer (inkludert barn) som har nedsatt sanseevne eller fysisk eller psykisk funksjonsevne, eller personer som ikke har erfaring eller kunnskap, unntatt hvis de får tilsyn eller instruksjoner om bruk av apparatet av en person som er ansvarlig for sikkerheten.
- **Pass på at barn er under tilsyn, slik at de ikke leker med apparatet.**

Sikkerhetsbryter

Iskremmaskinen har en sikkerhetsbryter. Etter 120 minutters bruk eller ved overbelastning slås motoren av automatisk.

Elektromagnetiske felt (EMF)

Dette apparatet overholder alle standarder som gjelder for elektromagnetiske felt (EMF). Hvis apparatet håndteres riktig og i samsvar med instruksjonene i denne brukerhåndboken, er det trygt å bruke det ut fra den kunnskapen vi har per dags dato.

Før bruk**Fryse fryseelementet**

Kontroller at fryseelementet er ordentlig frosset før du setter det inn i iskremmaskinen.

- 1** Kontroller at fryseelementet er rent og tørt.
- 2** Legg fryseelementet i fryseren eller i kjøleskapets frysedel for å kjøle det ned til riktig temperatur, minst **-18 °C**.
Det tar 18 til 24 timer å fryse fryseelementet.

Ikke la andre gjenstander ligge oppå eller inntil fryseelementet mens det fryses.

- Oppbevar fryseelementet med bunnen ned inne i en godt lukket plastpose i fryseren, slik at det ikke danner seg is på fryseelementet. Slik vil elementet alltid være klart til bruk.
- 3** Ta fryseelementet ut av fryseren når du har klargjort alle iskremingrediensene.

Bruke apparatet

Hvordan fungerer iskremmaskinen?

Iskremmaskinen inneholder et frosset fryseelement. Dette elementet kjøler raskt ned ingrediensene mens vispen går rundt. Blandingens røres til den er blitt til iskrem. Tilberedningstiden avhenger i stor grad av typen iskremblanding og temperaturen på ingrediensene. Fast iskrem er ferdig på ca. 40 minutter, mens det tar ca. 20 minutter å lage softis.

Merk: Fryseelementet er fylt med en ikke-giftig saltoppløsning.

- 1** Bland ingrediensene til iskremen i en egen bolle.
Bruk helst ingredienser med kjøleskapstemperatur.
- Du finner lekre oppskrifter og mange gode tips i det vedlagte oppskriftsheftet.

Montere apparatet

- 1** Ta fryseelementet ut av fryseren.

Pass på at hendene dine er tørre når du tar i det frosne fryseelementet.

- 2** Kontroller at elementet er ordentlig frosset og uten is.
 - Elementet er ordentlig frosset når hele innholdet i det er hardt.
 - Hvis elementet ikke er ordentlig frosset, hører du en knaselyd når du trykker med tomlene på undersiden av elementet.
 - Hvis det har dannet seg rim på fryseelementet, kan du fjerne det ved hjelp av en stekespade av tre eller plast. Unngå bruk av metallredskaper, da det vil kunne forårsake skader.

Ikke skyll det frosne fryseelementet, ettersom dette umiddelbart vil føre til at det danner seg et tykt islag utenpå elementet.

- 3** Plasser det frosne fryseelementet i iskremmaskinbollen (fig. 2).
- 4** Sett den fremre kanten av motorenheten inn i dekselet. (fig. 3)
- 5** Skyv motorenheten nedover inn i dekselet til den låses på plass (du hører et klikk) (fig. 4).
- 6** Sett vispen inn i hullet på motorenheten (du hører et mykt klikk) (fig. 5).
- 7** Sett toppen av iskremmaskinen på bollen. Legg merke til riktig plassering. Vri toppen i den retningen pilen viser til den låser seg på plass (du hører et klikk) (fig. 6).
- 8** Sett støpselet i stikkontakten.
Iskremmaskinen er nå klar til bruk.

Lage iskrem

- 1** Før du har ingrediensene i bollen, må du slå på apparatet ved å trykke på av/på-knappen. Dette er nødvendig for å unngå at ingrediensene fryser fast på fryseelementet med én gang.
- 2** Lag ingrediensblanding for iskremen.
 - Ikke bruk større mengder enn det som er angitt i oppskriftene. Iskremen kan bli løsere hvis du gjør det.
 - Bruk helst ingredienser med kjøleskapstemperatur.
- 3** Ta fryseelementet ut av fryseren.
 - Fjern fryseposen.

- Kontroller at beholderen er fri for is. Ikke skyll det frosne fryseelementet: Da vil du umiddelbart få en tykk isfilm på overflaten. En tynn film med rim kan fjernes med en slikkepott. Ikke bruk metallgjenstander. Det kan føre til skade.
- Hvis fryseelementet er frosset ordentlig, er innholdet i fryseelementet hardt. (Beveger seg ikke når du rister på det).

4 Plasser det frosne fryseelementet i iskremmaskinbollen.

5 Sett sammen iskremmaskinen.

6 Slå på apparatet før du heller ingrediensblandingen i bollen gjennom åpningen i lokket.

- Vispen bør være i gang når bollen fylles. Hvis ikke kan ingrediensene fryse fast på fryseelementet umiddelbart.

Det er ikke mulig å lage en ny porsjon iskrem med én gang fordi fryseelementet først må fryses ordentlig igjen. Hvis du ønsker å kunne lage to porsjoner iskrem rett etter hverandre, kan du bestille et ekstra fryseelement.

Tips

- Du kan bytte fra å lage fast iskrem til å lage softis (eller motsatt) inntil 10 minutter etter at du har slått på apparatet.
- Hvis du har trykket på knappen for softis, men ikke har slått av apparatet etter 30 minutter, reduseres vispehastigheten, slik at softismassen beholder riktig konsistens i lengre tid.
- Ikke slå av apparatet for tidlig. Hvis apparatet slås av for tidlig, kan ingrediensene fryse fast på fryseelementet, slik at vispen ikke lenger kan gå rundt.
- Ikke la iskremmaskinen arbeide for lenge. Slå den av så snart du ser at iskremen begynner å smelte på overflaten eller på sidene.

Etter bruk

Demonter apparatet og rengjør delene etter bruk.

- 1** Flytt glidebryteren i den retningen som pilen peker, og vri toppen på iskremmaskinen i pilens retning (fig. 7).
- 2** Ta vispen ut av motorenheten. (fig. 8)
- 3** Trykk på utløserknappen og ta motorenheten av dekselet (fig. 9).
- 4** Ta fryseelementet ut av bollen (fig. 10).

Rengjøring

- 1** Kontroller at apparatet er frakoblet.
- 2** Rengjør dekselet (uten motorenheten), vispen og bollen i varmt vann tilsatt litt oppvaskmiddel. Rengjør fryseelementet i lunkent vann (maks. 40 °C) tilsatt litt oppvaskmiddel.

Disse delene kan ikke vaskes i oppvaskmaskin.

- 3** Tørk av motorenheten med en fuktig klut.

Motorenheten må aldri dyppes i vann eller skylles under springen.

Utskifting

Du kan få følgende tilbehør hos forhandleren:

- Gjennomsiktig deksel – nr. 4822 441 80844
- Visp – nr. 4822 690 40258
- Fryseelement – nr. HR2968 / 4822 511 90025

- Bolle – nr. 4822 418 40898

Tips: Med et ekstra fryseelement (HR2968) kan du lage større mengder iskrem eller iskrem med to forskjellige smaker.

Miljø

- Ikke kast maskinen som restavfall når den ikke kan brukes lenger. Lever den inn til en gjenvinningsstasjon. Ved å gjøre dette bidrar du til å ta vare på miljøet (fig. 11).

Garanti og service

Hvis du trenger service eller informasjon, kan du gå til Philips' Internett-sider på www.philips.com eller ta kontakt med Philips' kundestøtte der du er (du finner telefonnummeret i garantiheftet). Hvis det ikke finnes noen Philips-kundestøtte der du bor, kan du ta kontakt med den lokale Philips-forhandleren eller serviceavdelingen ved Philips Domestic Appliances and Personal Care BV.

Feilsøking

Problem	Årsak	Løsning
Apparatet starter ikke.	Det er problemer med tilkoblingen.	Kontroller at støpselet er satt ordentlig inn i stikkkontakten. Trekk støpselet ut av stikkkontakten og sett det inn igjen.
	Dekselet er ikke festet ordentlig på bollen.	Trykk dekselet ned på bollen slik at det låses på plass med et klikk.
Vispen går ikke rundt.	Apparatet var ikke slått på før ingrediensene ble tilsatt, slik at ingrediensene frøs fast på fryseelementet.	Slå alltid på apparatet før du har ingrediensene i bollen.
Det er ikke mulig å få fryseelementet ut av bollen.	Fryseelementet er frosset fast i bollen.	La fryseelementet tine i noen timer, slik at det løsner fra bollen. Hvis du heller litt lunkent vann i bollen, går opptiningen raskere.

Allmän beskrivning (Bild 1)

- A** Motorenhet
- B** På/av-knapp
- C** Frigöringsknapp för att ta bort motorenheten från locket
- D** Frigöringsknapp för att ta bort locket med motorenheten från skålen
- E** Nätsladd
- F** Kåpa
- G** Öppning för påfyllning
- H** Omrörare
- I** Frysblock
- J** Skål

Viktigt

Läs användningsinstruktionerna noga innan du använder apparaten, och spara dem ifall du behöver dem igen.

- Kontrollera att den nätspänning som anges på apparatens undersida stämmer överens med den lokala nätspänningen innan du kopplar in apparaten.
- Om nätsladden är skadad måste den bytas ut av Philips, ett av Philips auktoriserat serviceombud eller en lika kvalificerad tekniker för att undvika fara.
- När du gör glass är god hygien mycket viktigt. Se till att alla delar till glassmaskinen är helt rena, särskilt delarna som kommer i kontakt med glassblandningen.
- Se till så att ingredienserna inte fryser på frysblocket, annars kanske inte omröraren fungerar ordentligt.
 - Häll ingredienser i skålen endast när omröraren roterar.
 - Stäng inte av apparaten förrän glassen är färdig.
- Stoppa aldrig i något föremål, t.ex. en sked, i skålen när apparaten är igång.
- Överskrid aldrig mängderna som anges i recepten.
- Apparaten är inte avsedd för användning av personer (inklusive barn) med olika funktionshinder, eller av personer som inte har kunskap om hur apparaten används, om de inte övervakas eller får instruktioner angående användning av apparaten av en person som är ansvarig för deras säkerhet.
- Små barn ska övervakas så att de inte kan leka med apparaten.

Säkerhetsavstängningsfunktion

Glassmaskinen är utrustad med en säkerhetsavstängningsfunktion. När apparaten har varit igång i 120 minuter, eller om överbelastning sker, stängs motorn av automatiskt.

Elektromagnetiska fält (EMF)

Den här apparaten uppfyller alla standarder för elektromagnetiska fält (EMF). Om apparaten hanteras på rätt sätt och enligt instruktionerna i den här användarhandboken är den säker att använda enligt de vetenskapliga belägg som finns i dagsläget.

Förberedelser inför användning

Frysa frysblocket

Kontrollera att frysblocket är ordentligt fruset när du lägger det i glassmaskinen.

- 1** Se till att frysblocket är rent och torrt.
- 2** Lägg frysblocket i frysen eller i kylskåpets frysfack så att det kyls ned till -18 °C eller kallare. Det tar mellan 18 och 24 timmar att frysa frysblocket.

Lägg inga andra föremål ovanpå eller mot frysblocket när det fryses ned.

- Förvara frysblocket med botten nedåt i en väl försluten plastpåse i frysen för att förhindra att is bildas på det. På så sätt är blocket alltid klart för användning.
- 3 Ta ut frysblocket ur frysen när du har förberett ingredienserna till glassen.

Använda apparaten

Hur fungerar glassmaskinen?

Glassmaskinen innehåller ett fruset frysblock. Blocket kyler snabbt ned ingredienserna medan omröraren roterar. Blandningen rörs om tills den har blivit glass. Tillredningstiden beror till stor del på typen av glassblandning och temperaturen på ingredienserna. Hårdglass tar omkring 40 minuter att göra. Mjukglass blir klar på cirka 20 minuter.

Obs! Frysblocket är fyllt med en giftfri saltlösning.

- 1 Förbered blandningen av ingredienser till glassen i en separat skål. Använd helst ingredienser som är kylskåpskalla.
- Du kan hitta delikata recept och många tips i det separata recepthäftet.

Sätta ihop apparaten

- 1 Ta ut frysblocket ur frysen.

Se till att dina händer är torra när du rör vid det frusna frysblocket.

- 2 Kontrollera att blocket är ordentligt fruset och fritt från is.
 - Om blocket är ordentligt fruset är det hårt överallt.
 - Om blocket inte är ordentligt fruset hör du ett knastrande ljud när du trycker på botten av blocket med tummarna.
 - Om ett tunt skikt vit frost har bildats på frysblocket kan du ta bort det med en slickepott av trä eller plast. Använd inte metallverktyg eftersom det kan skada frysblocket.

Skölj inte det frusna frysblocket, eftersom det gör att ett tjockt isskikt genast bildas på utsidan av blocket.

- 3 Lägg det frusna frysblocket i skålen till glassmaskinen (Bild 2).
- 4 För in motorenhetens framkant i locket. (Bild 3)
- 5 Skjut motorenheten nedåt in i locket tills det låses på plats (ett klickljud hörs) (Bild 4).
- 6 Sätt in omröraren i hålet i motorenheten (ett mjukt klickljud hörs) (Bild 5).
- 7 Sätt glassmaskinens överdel på skålen. Se till att sätta den åt rätt håll. Vrid överdelen i pilens riktning tills den låses på plats (ett klickljud hörs) (Bild 6).
- 8 Sätt in stickkontakten i vägguttaget. Glassmaskinen är nu klar att använda.

Göra glass

- 1 Innan du håller ingredienserna i skålen slår du på apparaten genom att trycka på på/av-knappen. Det är nödvändigt för att förhindra att ingredienserna genast fryser fast på frysblocket.
- 2 Förbered blandningen av ingredienser till glassen.
 - Överskrid inte mängderna som anges i recepten. Glassen kan bli mindre kompakt om du gör det.
 - Använd helst ingredienser som är kylskåpskalla.
- 3 Ta ut frysblocket ur frysen.
 - Ta bort fryspåsen.

- ▶ Se till att blocket är fritt från is. Skölj inte det frusna frysblocket, eftersom det gör att ett tjockt isskikt genast bildas på det. Ett tunt skikt vit frost kan tas bort med en slickepott. Använd inte metallredskap eftersom det kan orsaka skador.
- ▶ Om blocket är ordentligt fruset är innehållet hårt. (Skvalpar inte när du skakar på det.)

4 Lägg det frusna frysblocket i skålen till glassmaskinen.

5 Sätt ihop glassmaskinen.

6 Slå på apparaten innan du håller blandningen av ingredienser i skålen via öppningen i locket.

- ▶ Omröraren ska vara igång när skålen fylls. Annars fryser ingredienserna fast på frysblocket direkt.

Du kan inte göra ytterligare en omgång glass direkt eftersom frysblocket först måste frysas ordentligt igen. Om du vill kunna göra två omgångar glass direkt efter varandra bör du köpa ett extra frysblock.

Tips

- Du kan växla från att göra hårdglass till att göra mjukglass (eller tvärtom) upp till 10 minuter efter att du har slagit på apparaten.
- Om du har tryckt på knappen för mjukglass och inte har stängt av apparaten efter 30 minuter kommer omrörarens hastighet att sänkas så att mjukglassen hålls i optimalt skick en stund.
- Stäng inte av apparaten för tidigt! Om apparaten stängs av för tidigt kan ingredienserna frysa fast på frysblocket, vilket gör att omröraren inte kan fortsätta rotera.
- Låt inte glassmaskinen vara igång för länge. Stäng av den så fort du ser att glassen börjar smälta på ytan eller på sidorna.

Efter användning

Ta isär apparaten och rengör delarna efter användning.

- 1** Skjut reglaget i pilens riktning och vrid glassmaskinens överdel i pilens riktning (Bild 7).
- 2** Ta bort omröraren från motorenheten. (Bild 8)
- 3** Tryck på frigöringsknappen och ta bort motorenheten från locket (Bild 9).
- 4** Ta bort frysblocket ur skålen (Bild 10).

Rengöring

- 1** Kontrollera att apparaten är urkopplad.
- 2** Rengör locket (utan motorenheten!), omröraren och skålen i varmt vatten med lite diskmedel. Rengör frysblocket i ljummet vatten (max. 40 °C) med lite diskmedel.

Delarna kan inte diskas i diskmaskin!

- 3** Torka av motorenheten med en fuktad trasa.

Sänk aldrig ned motorenheten i vatten och skölj den inte under kranen.

Byten

Följande tillbehör finns att köpa hos återförsäljare:

- Genomskinligt lock med nummer 4822 441 80844
- Omrörare med nummer 4822 690 40258
- Frysblock med nummer HR2968 / 4822 511 90025
- Skål med nummer 4822 418 40898

Tips: Med ett extra frysblock (HR2968) kan du göra större mängder eller två olika smaker.

Miljön

- Kasta inte apparaten i hushållssoporna när den är förbrukad. Lämna in den för återvinning vid en officiell återvinningsstation, så hjälper du till att skydda miljön (Bild 11).

Garanti och service

Om du behöver information eller har problem med apparaten kan du besöka Philips webbplats på www.philips.com eller kontakta Philips kundtjänstcenter i ditt land (du hittar telefonnumret i garantibroschyren). Om det inte finns något kundtjänstcenter i ditt land vänder du dig till din lokala Philips-återförsäljare eller kontaktar serviceavdelningen på Philips Domestic Appliances and Personal Care BV.

Felsökning

Problem	Orsak	Lösning
Apparaten startar inte.	Det är problem med anslutningen.	Se till att stickkontakten har satts in i vägguttaget ordentligt. Ta ut stickkontakten ur vägguttaget och sätt in den igen.
	Locket har inte satts fast ordentligt på skålen.	Tryck ned locket på skålen tills det låses på plats med ett klickljud.
Omröraren roterar inte.	Apparaten slogs inte på innan ingredienserna blandades i, vilket gör att ingredienserna fryser fast på frysblocket.	Slå alltid på apparaten innan du håller i ingredienserna i skålen.
Frysblocket kan inte tas ut ur skålen.	Frysblocket har frusit fast på skålens botten och sidor.	Låt frysblocket tina i några timmar tills det har lossnat från skålens botten och sidor. Du kan skynda på detta förlopp genom att hälla lite ljummet vatten i skålen.

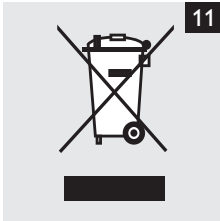
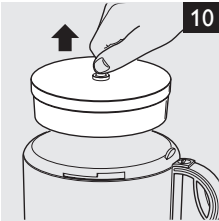
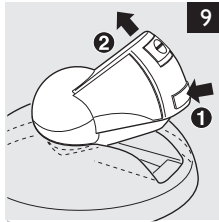
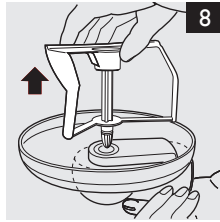
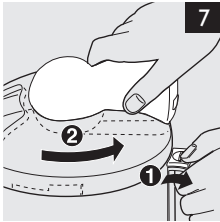
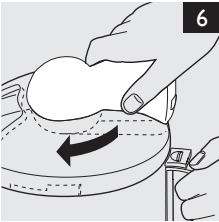
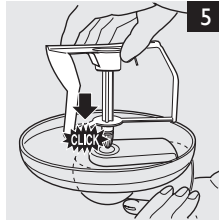
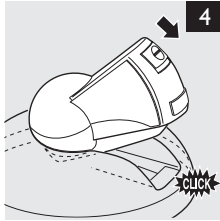
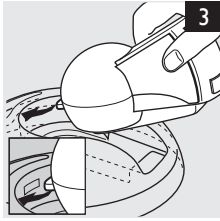
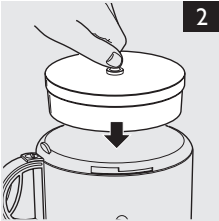



www.philips.com

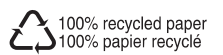

4203.064.1203.4