

## 开始使用

1. [物品清单](#)
2. [初始设置](#)
3. [规格](#)

## 查看照片

1. [浏览照片](#)
2. [复制照片](#)
3. [查看照片幻灯片](#)
4. [删除和旋转照片](#)

## 优化数码相框

1. [选择亮度、语言和设置时间功能](#)
2. [检查数码相框状态](#)
3. [数码相框保养和维护](#)

## 求助

1. [常见问题](#)
2. [故障排除](#)
3. [服务和担保](#)

## 附件

1. [飞利浦像素残缺规定](#)
2. [认证](#)

- 物品清单
- 初始设置
- 规格

## 开始使用

### 物品清单

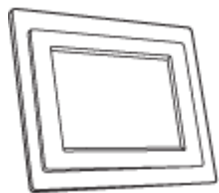

数码相框



数码相框底座



快速入门指南



用户手册光盘

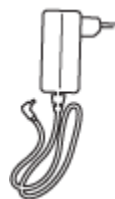

电源适配器



USB 线 (用于连接数码相机)  
(A 型插口)



USB 线 (用于连接 PC)  
(阳性 A 型插头)

### 您需要准备



电源插座



相机、存储卡或 PC (存储有数码照片)

[返回首页](#)

---

©2005 Koninklijke Philips Electronics NV

保留所有权利。未经 Philips Electronics NV 事先书面许可，不得整体或部分复制、复印、使用、修改、租用、出租、公用、转送和/或传播。

- 物品清单
- 初始设置
- 规格

## 开始使用

### 初始设置

Philips 数码相框可以根据所显示的照片水平或垂直放置。内置充电电池使您无需使用电源线，可以在显示照片时方便地移动。或者，您可以将其放在室内的某个位置，然后连接到电源后作为固定的数码相框。

#### A. 取下部件上的保护袋/膜片

- 将底座前端放入插槽中
- 顺时针旋转底座，直至其锁定到位

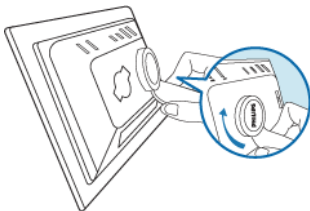

#### B. 连接到电源

- 将附带的电源线从数码相框连接到电源插座。内置电池开始充电，电池指示灯变成橘黄色。

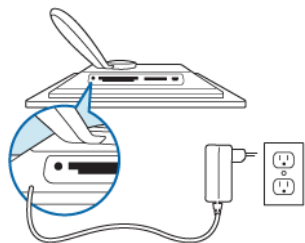

#### 找到控制键

- 通过按背面的控制键来使用数码相框。

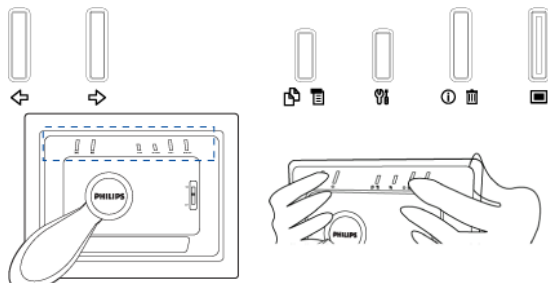

- LCD 显示屏还会在同一位置显示每个键的功能图标。



#### C. 打开数码相框电源

- 将电源开关向上拨到 ON (开) 位置。  
电源指示灯显示绿色，开机画面显示出来。

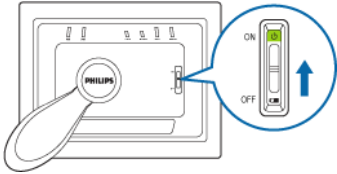

#### D. 选择您喜欢的语言

- 按 键 (数码相框背面左起第 3 个键) 出现一个菜单，显示数码相框的一般设置。
- 使用 或 键高亮显示 *Language (语言)*，然后按 键进行选择。
- 使用 或 键选择您喜欢的语言。按 确认您的选择。新设置将立即生效。
- 再按一次 退出 *Language (语言)* 菜单。

	Slideshow	English
	Language	Français
	Brightness	Deutsch
	Time functions	Italiano
	Status	русский
		Spanish

[返回页首](#)

- 物品清单
- 初始设置
- 规格

## 开始使用

---

### 规格

#### 照片/显示器

- 有效显示区域：137 x 91 mm (5.4" x 3.6")，6.5" 对角线
- 垂直点距：0.1905 mm
- 水平点距：0.1905 mm
- 分辨率：720 x 480 像素
- 亮度：200 尼特
- 可视角度 (CR>5)：水平 (-85° ~85°)，垂直 (-85° ~85°)
- 背光半衰期时间：20,000 小时

#### 连接性

- 读卡器：内置 Secure digital (SD)、Multimedia card (MMC)、Memory stick (MS, MS Pro)、Compact flash (CF) 类型 I。

#### 方便性

支持的照片格式：最多 120 万像素，遵循 EXIF 和 DCF 标准的 JPEG 照片

存储器容量：50 张或更多照片

支持的放置方式：横向、纵向

控制按钮：6 个按钮

显示模式包括自动幻灯片、全屏幕浏览和缩略图浏览

设置菜单：

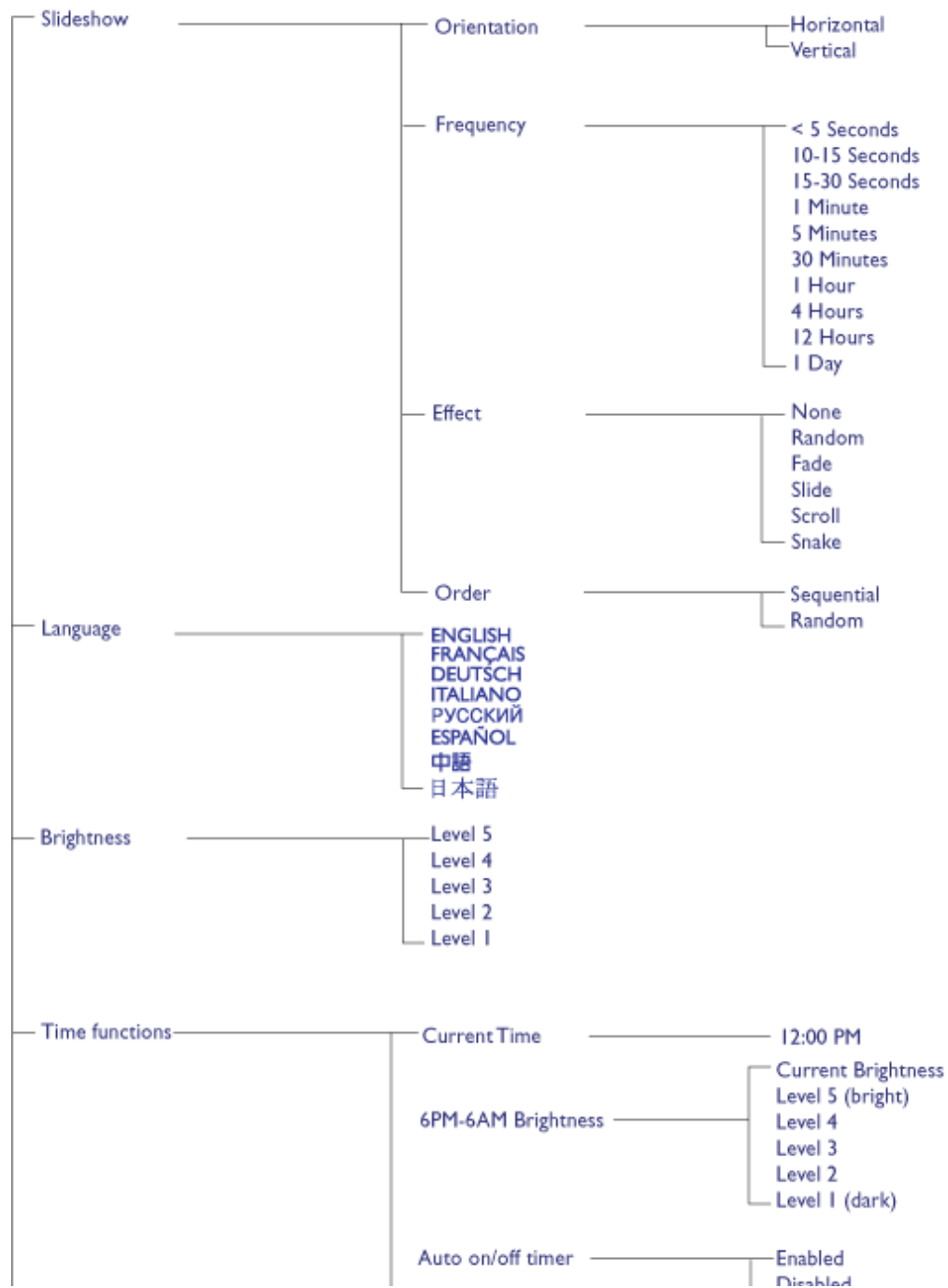

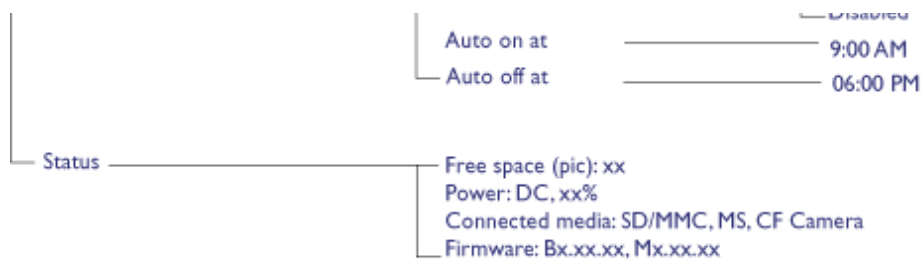

• Specifications are subject to change without prior notice.

### 照片菜单：

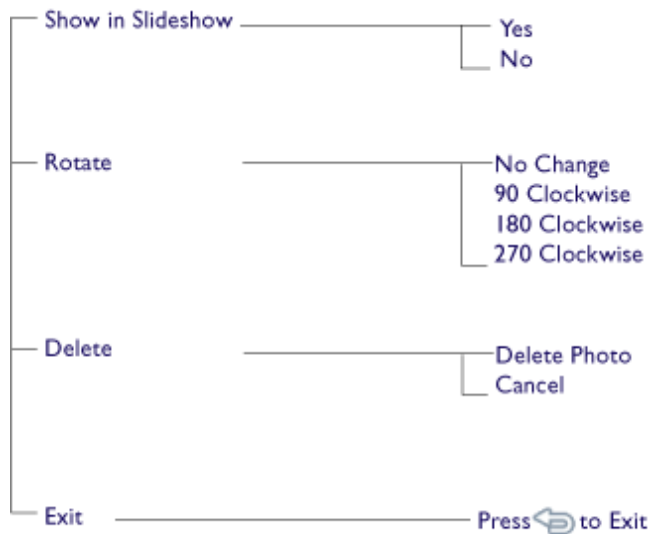

• Specifications are subject to change without prior notice.

OSD 语言：英语、法语、德语、意大利语、西班牙语、简体中文、俄语、日语

即插即用兼容性：Windows 2000/XP 或更新版本、Mac OS X 或更新版本、Linux

附件

- 随机附件：交流电源适配器、USB 线、快速入门指南
- 用户手册：有（在光盘中）



## 电源

- 电源指示灯绿色（电源打开）、不亮（电源关闭）
- 电池指示灯橘黄色（正在充电）、不亮（未充电）
- 支持的电源模式包括电池供电和交流供电

[返回首页](#)





---

- 浏览照片
- 复制照片
- 查看照片幻灯片
- 删除和旋转照片

## 查看照片

### 浏览照片

当数码相框中未插入存储卡而且未连接数码相机时，它显示本地存储器中存储的照片。  
当数码相框中插入了存储卡或者连接了数码相机时，它按照“(Last-in, First-display)后进先显示”的顺序显示最新连接的介质或设备中的照片。

您可以选择三种数码相框查看模式。按 （照片显示器背面左起第 1 个键）切换这三种查看模式；使用  查看上一张照片，使用  查看下一张照片。（ 和  是数码相框背面右起前两个键）



Browse mode

Thumbnail mode

Slideshow mode

照片的缩略图列表。

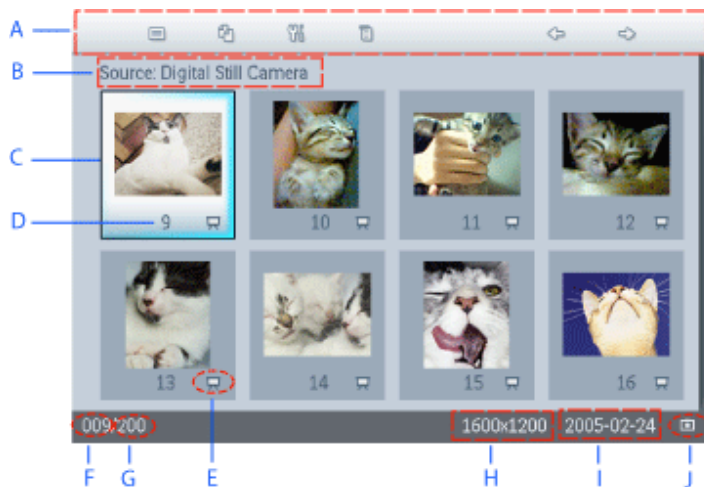

A 每个图标代表数码相框背面相应键的功能。

B 屏幕上照片的来源



相机



CF 卡



记忆棒



SD 卡、MMC  
卡



数码相框

C 当前照片

D 当前照片编号

幻灯片图标

E (显示此图标时, 该照片将以幻灯片形式显示。)

F 当前照片编号, 同 D

G 照片总数

H 当前照片的分辨率(像素)。

I 当前照片的拍摄日期

J 所显示照片的来源。

幻灯片 - 自动, 旋转照片显示。



浏览 - 手动逐张查看照片。(显示大小和日期)

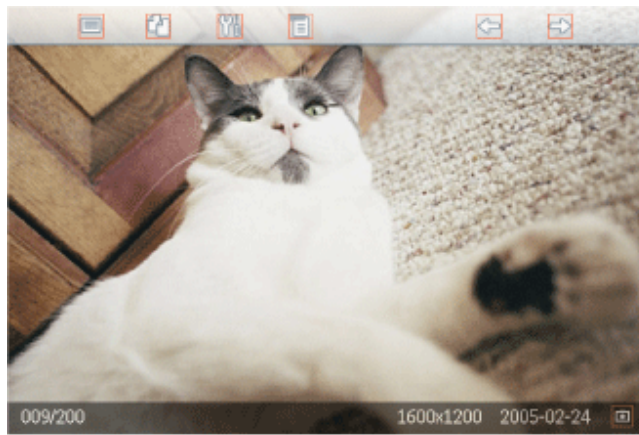



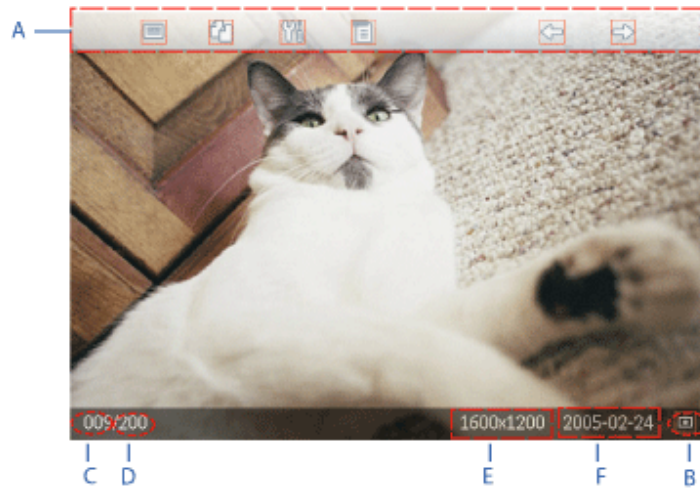

每个图标代表数码相机背面相应键的功能。



A 每个图标代表数码相机背面相应键的功能。

B 屏幕上照片的来源

- |  |  |  |
|--|--|--|
|  相机         |  CF 卡 |  记忆棒 |
|  SD 卡、MMC 卡 |  数码相机 |  |

C 当前照片编号

D 照片总数

E 当前照片的分辨率（像素）

F 当前照片的拍摄日期

### 查看数码相框中的照片

- 从数码相框中取出所有存储卡或断开与数码相机的连接。  
将显示数码相框中存储的照片。

### 查看存储卡中的数码相机照片

- 将存储卡插入机身上的插槽中：
  - 对于 CF 卡，将其末端朝前、正面朝下地插入较大插槽中。
  - 对于 SD 卡、MMC 卡或记忆棒，将其末端朝前、正面朝上地插入较小插槽中，直至锁定到位。  
几秒钟后，存储卡中的照片会显示出来。
- 如何取出存储卡：
- 取出 CF 卡时，缓慢地抽出卡。
  - 取出 SD 卡、MMC 卡或记忆棒时，向里按卡使其弹出一部分，然后抽出卡。

### 查看存储卡中的数码相机照片

注意：只支持 JPEG 格式PC照片

- 将存储卡连接到 PC  
(一些笔记本电脑内置存储卡插槽，或者您可以通过单独的存储卡读卡器将存储卡连接到 PC)
- 确保存储卡是空的。删除此存储卡 \DCIM\ 子目录中存储的照片（如果有）。  
(如果存储卡的 \DCIM\ 子目录中有照片，数码相框可能只显示这些照片)
- 将 PC照片复制到存储卡的根目录中  
(存储卡中的根目录用“\”表示)
- 从 PC上安全删除存储卡
- 确保数码相框处于开机状态。
- 将存储卡插入数码相框  
(如果在插入存储卡后打开数码相框电源，根目录中的照片将自动复制到数码相框中。)
- 几秒钟后，存储卡根目录中的照片显示出来。

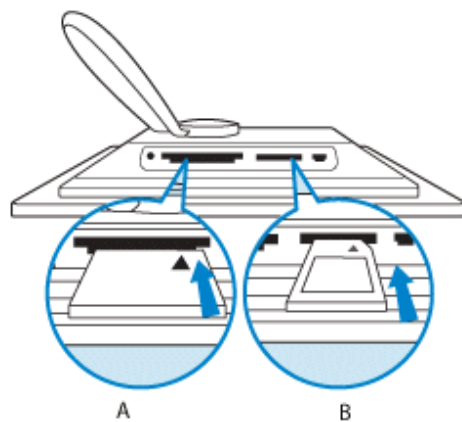
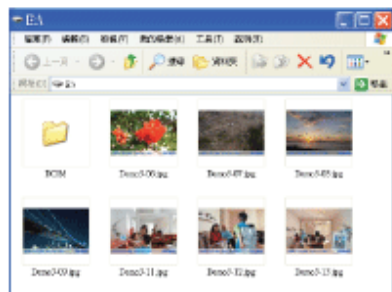

- A CF 卡
- B SD/ MMC/MS 卡

#### 查看数码相机中的照片

- 将附带的 USB 线 (用于连接数码相机) 连接到数码相框。
  - 将数码相机连接到相机附带的 USB 线。
  - 连接两根 USB 线, 以播放模式开启相机。  
(注意: 一些相机不支持直接播放。)
- 几秒钟后, 数码相机中的照片会显示出来。

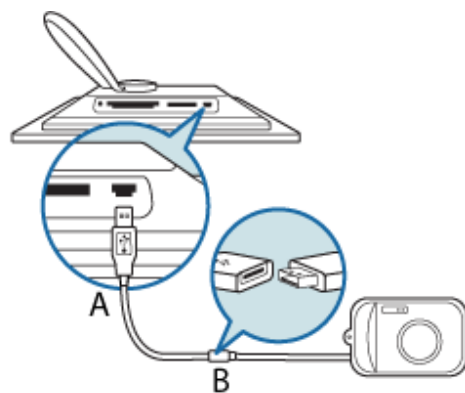

- A 附带的 USB 线 (用于连接数码相机)  
(A 型插口)
- B 相机自带的 USB 线

[返回首页](#)

---

- 浏览照片
- 复制照片
- 查看照片幻灯片
- 删除和旋转照片

## 查看照片

### 复制照片

您可以将存储卡、数码相机或 PC 中存储的照片复制到数码相框中。数码相框将在内部存储原始照片经过尺寸调整后的副本。尺寸调整后的副本将一直保留在数码相框内部，除非将其从数码相框中删除。

数码相框的内部存储器可以存储 50 张甚至更多尺寸调整后的照片。关于如何删除数码相框中存储的照片，请参见“删除和旋转照片”部分。

从数码相机或存储卡复制

在浏览模式下可以逐张复制照片，在缩略图模式下可以一次复制多张照片。

在浏览模式下逐张复制照片

- 将查看模式切换成“浏览”。
- 将数码相机连接到数码相框，或者插入存储卡。  
数码相机或存储卡中的照片显示出来。

注意：一些相机不支持直接播放。在这种情况下，请使用存储卡。

- 屏幕上显示要复制的照片时，按  键（数码相框背面左起第 4 个键）。所选照片以四种不同的方向显示出来。



使用  或  键选择所需的照片方向，然后按  键。

在复制屏幕消失（复制完毕）之前，不要取出存储卡或断开相机。

如果显示一条警告信息指明没有可用空间存储更多照片，则需要先删除一些已经存储的照片，然后才能复制更多照片。

- 复制屏幕消失（复制完毕）后，经过尺寸调整的照片副本存储到数码相框中。
- 您可以移到其它照片并重复此过程，直至将所需的全部照片均复制到数码相框中。

在缩略图模式下一次复制多张照片





- 将查看模式切换到缩略图。
- 将数码相机连接到数码相框，或者插入存储卡。  
数码相机或存储卡中的照片显示出来。

注意：一些相机不支持直接播放。在这种情况下，请使用存储卡。

- 在缩略图模式下高亮显示要复制的照片，然后按  键（数码相框背面左起第 4 个键）。  
显示多照片复制屏幕，其中包含当前缩略图屏幕中的小照片。





- 使用 ← 或 → 键移动，使用  将照片添加到复制列表中，使用  从复制列表中删除照片，然后按  确认复制列表。复制列表中的照片都带有一个小的复制图标 。

在复制屏幕消失（复制完毕）之前，不要取出存储卡或断开相机。  
如果显示一条警告信息指明没有可用空间存储更多照片，则需要先删除一些已经存储的照片，然后才能复制更多照片。

- 您可以移到其它缩略图页并重复此过程，直至将所需的全部照片均复制到数码相框中。

#### 照片复制到数码相框（推荐）

注意：只支持 JPEG 格式 PC 照片

- 将存储卡连接到 PC。  
（一些笔记本电脑内置存储卡插槽，或者您可以通过单独的存储卡读卡器将存储卡连接到 PC）
- 将 PC 照片复制到存储卡的根目录中  
（存储卡中的根目录用“\”表示）
- 从 PC 上安全删除存储卡
- 确保数码相框处于关机状态。
- 将存储卡插入数码相框。
- 打开数码相框电源
- 几秒钟后，存储卡上根目录中的所有照片会自动添加到数码相框中。复制完毕后，根目录中的照片保持不变。

#### 直接从 PC 复制或复制到 PC

针对 Windows 系统的要求：

-Windows 2000/XP 或更新版本

针对 Mac 系统的要求：

-Mac OS X 或更新版本

- 打开数码相框的电源，将附带的 PC USB 线连接到数码相框。
- 将 PC USB 线插头连接到 PC。
- PC 将数码相框识别为一个大容量存储设备。（与相机类似）



从 PC 复制到数码相框

- 选择要传送到数码相框的照片，然后将这些照片直接复制到数码相框的根目录中。  
注意：仅支持 JPEG 格式的照片。不支持子目录。此目录中能够放置的照片数会受到数码相框内部存储器容量的限制。因此，强烈建议您将照片保存到存储卡中，然后从存储卡复制到数码相框。

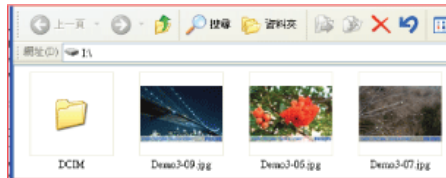

- 断开 USB 线。

对于 Windows 2000 系统，务必在断开连接之前安全移除硬件

几秒钟后，根目录中的所有照片会自动添加到数码相框中，根目录被清空。

从数码相框复制到 PC

- 将照片从数码相框复制到 PC 的方式与从数码相机传送到 PC 的方式完全相同。所有照片存储在数码相框驱动器上 \DCIM\ 的子目录中。

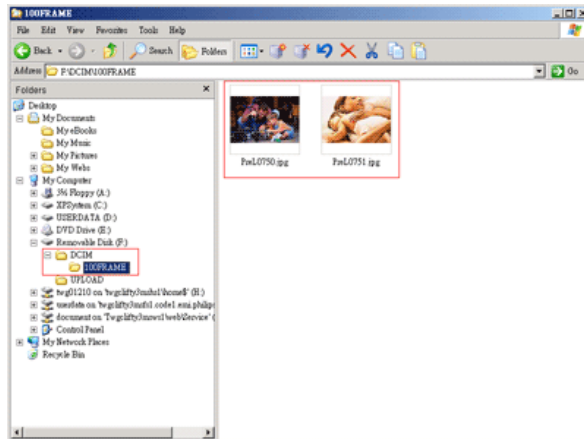

从一台数码相框复制到另一台数码相框

- 打开两台数码相框的电源。
- 使用附带的 USB 线（用于连接 PC）连接来源数码相框（存放着要复制的照片）。
- 使用附带的 USB 线（用于连接数码相机）连接目标数码相框（接收照片）。
- 将两根 USB 线连接在一起。  
目标数码相框将数码相机识别为照片来源。  
来源数码相框显示其连接状态，如同连接到 PC 一样。

目标数码相框

来源数码相框

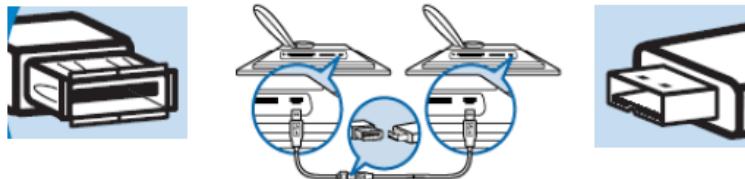

- 按照从存储卡复制照片的方式，从来源数码相框选择和复制照片。

从数码相框复制到数码相机或存储卡

不支持此操作。数码相框不能向外部存储卡或数码相机写入数据。

[返回页首](#)

- 浏览照片
- 复制照片
- 查看照片幻灯片
- 删除和旋转照片

## 查看照片

### 查看照片幻灯片





将数码相框查看模式设为幻灯片时，将自动旋转屏幕上显示的照片。您可以挑选幻灯片照片和选择幻灯片频率 - - 例如，照片在屏幕上的停留时间 - 过渡效果 - 下一张照片替换屏幕上当前照片的方式 - 以及顺序或随机显示照片。您还可以根据数码相框的放置方式，选择以垂直或水平方向显示所有幻灯片照片。



#### 挑选幻灯片照片





注意：此功能仅适用于数码相框的内部存储器中存储的照片。

- 将查看模式切换到浏览或缩略图。
- 按  键（数码相框背面左起第 4 个键）。

显示一个菜单，其中包含所选照片的特定设置。

	 Show in slideshow	Yes
	 Rotate	No
	 Delete	
	 Exit	

- 按  键选择显示 Show in slideshow( 幻灯片 )设置，然后使用  或  键决定是否以幻灯片模式显示该照片。

	 Show in slideshow	Yes
	 Rotate	No
	 Delete	
	 Exit	

显示 Show in slideshow( 幻灯片 )的默认设置为 Yes( 是 )。









- 按  进行确认。  
至此，您选择的设置确认完毕。





- 按  退出此菜单。

### 选择幻灯片频率



注意：此功能适用于所有介质中存储的照片。

- 按  键（数码相机背面左起第 3 个键）。  
显示一个菜单，其中包含数码相机的一般设置。

	Slideshow 	Orientation 
	Language	Frequency 
	Brightness	Effect
	Time functions	Order
	Status	

- 按  键选择 *Slideshow settings* (幻灯片设置)，然后使用  或  键移到 *Frequency* (频率) 项目。再按一次  键选择 *Frequency settings* (频率设置)。

	Orientation	< 5 seconds
	Frequency 	10-15 seconds
	Effect	30 seconds
	Order	1 minute
		5 minutes
		30 minutes

- 使用  或  键高亮显示照片在屏幕上停留的时间长度，然后按  进行确认。

	Orientation	< 5 seconds
	Frequency	10-15 seconds
	Effect	30 seconds
	Order	1 minute
		5 minutes
		30 minutes









- 至此，您选择的设置确认完毕。
- 按  退出此菜单。





## 选择过渡效果

注意：此功能适用于所有介质中存储的照片。



- 按  键（数码相框背面左起第 3 个键）。

显示一个菜单，其中包含数码相框的一般设置。

	Slideshow 	Orientation 
	Language	Frequency 
	Brightness	Effect
	Time functions	Order
	Status	

- 按  键选择 *Slideshow settings* ( 幻灯片设置 )，然后使用  或  键移到 *Effect* ( 效果 ) 项目。再按一次  键选择效果设置。

	Orientation	None
	Frequency	Random
	Effect 	Fade
	Order	Slide
		Scroll
		Snake

- 使用  或  键高亮显示屏幕上上一张照片替换另一种照片的方式。

按  确认您的选择。

至此，您选择的设置确认完毕。







按  退出此菜单。





## 选择照片顺序

注意：此功能适用于所有介质中存储的照片。





- 按  键（数码相框背面左起第 3 个键）。

- 显示一个菜单，其中包含数码相框的一般设置。

	Slideshow 	Orientation 
	Language	Frequency
	Brightness	Effect
	Time functions	Order
	Status	







- 按  键选择 *Slideshow* (幻灯片) 设置，然后使用  或  键移到 *Orientation* (顺序) 项目。再按一次  键选择 *Order* (顺序) 设置。



	Orientation	Sequential
	Frequency	Random
	Effect	
	Order 	

- 使用  或  键高亮显示您喜欢的选项，然后按  进行确认。至此，您选择的设置确认完毕。
- 按  退出此菜单。



指明数码相框放置方向

- 按  键（数码相框背面左起第 3 个键）。显示一个菜单，其中包含数码相框的一般设置。

	Slideshow 	Orientation 
	Language	Frequency
	Brightness	Effect
	Time functions	Order
	Status	

- 按  键选择 *Slideshow* ( 幻灯片 ) 设置；再按一次  键选择 *Orientation* ( 方向 )。

	<b>Orientation</b> 	<b>Horizontal</b>
	<b>Frequency</b>	<b>Vertical</b>
	<b>Effect</b>	
	<b>Order</b>	

- 使用  或  键高亮显示数码相框放置方式。按  确认您的选择。

	<b>Orientation</b>	<b>Horizontal</b>
	<b>Frequency</b>	<b>Vertical</b>
	<b>Effect</b>	
	<b>Order</b>	

至此，您选择的设置确认完毕。

- 按  退出此菜单。





为幻灯片选择正确的照片方向



注意：此功能仅适用于数码相框的内部存储器中存储的照片。





- 将查看模式切换到 *Browse* ( 浏览 ) 或 *Thumbnail* ( 缩略图 )。
- 按  键 ( 数码相框背面左起第 4 个键 )。





显示一个菜单，其中包含所选照片的特定设置。

	 Show in slideshow	Yes
	 Rotate	No
	 Delete	
	 Exit	

- 使用  或  键高亮显示 *Rotate* ( 旋转 )。按  进行选择。

	 Show in slideshow	No Change
	 Rotate	90 Clockwise
	 Delete	180 Clockwise
	 Exit	270 Clockwise

- 使用  或  键移动并高亮显示不同的旋转角度，直至左边缩略图显示的照片方向符合需要。
- 按  进行确认。

至此，您选择的设置确认完毕。

- 按  退出此菜单。

[返回页首](#)

- 浏览照片
- 复制照片
- 查看照片幻灯片
- 删除和旋转照片

## 查看照片

### 删除和旋转照片

有时，您可能希望删除数码相框中存储的一些照片或者校正照片的方向。此处介绍操作方法。

#### 旋转照片





注意：此功能仅适用于数码相框的内部存储器中存储的照片。



- 按  键（数码相框背面左起第 4 个键）。

显示一个菜单，其中包含所选照片的特定设置。

	 Show in slideshow	Yes
	 Rotate	No
	 Delete	
	 Exit	

- 使用  或  键高亮显示旋转，然后按  键进行选择。

	 Show in slideshow	No Change
	 Rotate	90 Clockwise
	 Delete	180 Clockwise
	 Exit	270 Clockwise

- 使用  或  键高亮显示所需的此照片的方向，然后按  键进行确认。

#### 删除照片

注意：此功能仅适用于数码相框的内部存储器中存储的照片。





在浏览模式下可以逐张删除照片，在缩略图模式下可以一次删除多张照片。

#### 在浏览模式下逐张删除照片

- 将查看模式切换到 *Browse* (浏览) 模式。
- 按  键（数码相框背面左起第 4 个键）。  
显示一个菜单，其中包含所选照片的特定设置。

	 Show in slideshow	Yes
	 Rotate	No
	 Delete	
	 Exit	





- 使用  或  键高亮显示 *Delete* (删除), 然后按  键进行选择。

	 Show in slideshow	Delete Photo
	 Rotate	Cancel
	 Delete	
	 Exit	

- 使用  或  键高亮显示 *Delete Photo* (删除照片); 按  进行确认。
  - 删除照片时, 数码相框会显示状态, 完成后返回浏览模式。
- 在缩略图模式下一次删除多张照片

- 将查看模式切换到 *Thumbnail* (缩略图)。
- 在 *Thumbnail mode* (缩略图模式) 下高亮显示要删除的照片, 然后按  键 (数码相框背面左起第 2 个键)。显示多照片删除屏幕, 其中包含当前缩略图屏幕中的小照片。



- 使用 ← 或 → 键移动，使用  将照片添加到删除列表中，使用  从删除列表中删除照片，然后按  键确认删除列表。  
删除列表中的照片都带有一个小的删除图标 。
- 删除屏幕消失（删除完毕）后，删除列表中的所有照片从数码相框中删除。
- 您可以移到其它缩略图页并重复此过程，直至从数码相框中删除所需的全部照片。

[返回页首](#)

- 选择亮度、语言和设置时间功能
- 检查数码相框状态
- 数码相框保养和维护

## 优化数码相框





### 选择亮度、语言和设置时间功能

此部分介绍如何选择数码相框亮度级别和屏幕信息显示语言。您还可以输入本地时间，并为 6:00PM-6:00AM 之间的夜晚时间设置不同的亮度级别。此外，您可以设置数码相框每天自动关机和开机时间！

设置一般亮度级别





- 按  键（数码相框背面左起第 3 个键）。

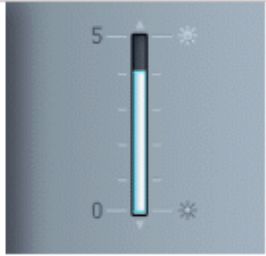

显示一个菜单，其中包含数码相框的一般设置。

	Slideshow	Orientation
	Language	Frequency
	Brightness	Effect
	Time functions	Order
	Status	

- 使用  或  键高亮显示 *Brightness* (亮度)。按  键进行选择。

显示带有刻度的亮度条和当前值。

	Slideshow	
	Language	
	Brightness	
	Time functions	
	Status	

- 使用  或  键修改亮度级别，然后按  进行确认并退出菜单。

至此，您选择的设置确认完毕。

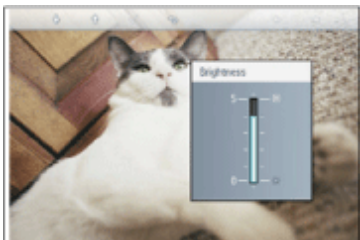

- 按 退出此菜单。

设置本地时间

- 按 键（数码相框背面左起第 3 个键）。  
显示一个菜单，其中包含数码相框的一般设置。

	Slideshow	Orientation
	Language	Frequency
	Brightness	Effect
	Time functions	Order
	Status	







- 使用 或 键高亮显示 *Time functions* (时间功能)。按 键进行选择。



	Slideshow	Current time
	Language	6PM-6AM Brightness
	Brightness	Auto on/off timer
	Time functions	Auto on at
	Status	Auto off at

- 再按一次 键选择 *Current Time* (当前时间)。

出现一个时钟，让您设置 *Hours*, *Minute*, and *AM/PM* (时、分和 AM/PM)。

	Current time 	11:00 AM
	6PM-6AM Brightness	
	Auto on/off timer	
	Auto on at	
	Auto off at	

- 使用  或  键设置时；然后按  键移到分，使用  或  键设置分。使用  移回以进行更改。

	Current time	11:00 AM 
	6PM-6AM Brightness	
	Auto on/off timer	
	Auto on at	
	Auto off at	

- 按  进行确认。

至此，您的设置确认完毕。







- 按  退出此菜单。

#### 设置夜晚亮度级别







在设置此功能之前，必须准确设置本地时间。



- 按  键（数码相框背面左起第 3 个键）。

显示一个菜单，其中包含数码相框的一般设置。





	Slideshow 	Orientation
	Language	Frequency
	Brightness	Effect
	Time functions	Order
	Status	

- 使用  或  键高亮显示 *Time functions*(时间功能)。按  键进行选择。

	Slideshow	Current time
	Language	6PM-6AM Brightness
	Brightness	Auto on/off timer
	Time functions 	Auto on at
	Status	Auto off at

- 使用  或  键高亮显示 *6PM-6AM Brightness*(6PM-6AM 亮度)，然后按  键进行选择。







	Current time	Current Brightness
	6PM-6AM Brightness 	Level 5 (bright)
	Auto on/off timer	Level 4
	Auto on at	Level 3
	Auto off at	Level 2
		Level 1 (dark)

- 使用  或  键修改亮度级别，然后按  进行确认并退出。  
如果选择 *Current Brightness*(当前亮度)，夜晚期间将保持相同的亮度。
- 再按一次  退出此菜单。



在 6PM-6AM 过程中的所有亮度更改（通过“亮度”或“6PM-6AM 亮度”）将在 12-小时夜晚时间段内有效。







#### 设置每日自动关机和开机时间



- 在设置此功能之前，必须准确设置本地时间。
- 按  键（数码相机框背面左起第 3 个键）。  
显示一个菜单，其中包含数码相机的一般设置。

	Slideshow 	Orientation
	Language	Frequency
	Brightness	Effect
	Time functions	Order
	Status	









- 使用  或  键高亮显示 *Time functions*(时间功能)。按  键进行选择。

	Slideshow	Current time
	Language	6PM-6AM Brightness
	Brightness	Auto on/off timer
	Time functions 	Auto on at
	Status	Auto off at

- 使用  或  键高亮显示 *Auto on/off timer*(自动开机/关机定时)。按  键进行选择。

	Current time	Enable
	6PM-6AM Brightness	Disabled
	Auto on/off timer	
	Auto on at	
	Auto off at	







- 选择“启用”，然后按  进行确认。
  - 移到“自动开机时间”，然后按  键进行选择。
  - 设置数码相框每日开机时间，然后按  进行确认。
  - 移到 *Auto off*(自动关机)，然后按  键进行选择。
  - 设置数码相框每日关机时间，然后按  进行确认。
- 至此，您完成了数码相框的自动开机/关机设置。它将在预设时间自动关机和开机。
- 按  退出此菜单。

数码相框在自动关机时间准时自动关闭显示器；如果今天已经过了这个时间，它将在明天的这个时间进入自动关机状态。





#### 选择屏幕语言



- 按  键（数码相框背面左起第 3 个键）。

显示一个菜单，其中包含数码相机的一般设置。

	Slideshow 	Orientation
	Language	Frequency
	Brightness	Effect
	Time functions	Order
	Status	

- 使用  或  键高亮显示 *Language* (语言)，然后按  键进行选择。

	Slideshow	English
	Language	Français
	Brightness	Deutsch
	Time functions	Italiano
	Status	русский
		Spanish

- 使用  或  键选择您喜欢的语言，然后按  进行确认。

新选择的设置立即生效。

- 再按一次  退出此菜单。

[返回页首](#)

- 选择亮度、语言和设置时间功能
- 检查数码相框状态
- 数码相框保养和维护

## 优化数码相框

### 检查数码相框状态

您可以检查数码相框的状态：系统是否处于开启状态；电池是否正在充电；还可以存储多少张照片；电池电量还剩余多少；当前连接的是什么介质；数码相框的软件版本是多少。

通过背面的指示灯，您可以确定系统是否处于开启状态或者电池是否正在充电：

电源指示灯	绿色：系统处于开启状态 不亮：系统处于关闭状态
电池指示灯	橘黄色：电池正在充电 不亮：电池未充电





下面是查看其它信息的简单方法。

- 按  键（数码相框背面左起第 3 个键）。

显示一个菜单，其中包含数码相框的一般设置。

- 使用  或  键高亮显示状态(Status)。

右侧显示数码相框的当前状态。

	Slideshow	Free Space (pic) 34
	Language	Power > 85%
	Brightness	Connected Media:
	Time functions	CF
	Status	Firmware:
		B0.00.01
		M0.01.02

可用空间：XX 个图片（估计数码相框中还可以存储的照片数）

电源：直流（当主电源供电时）

XX%（预计的电池剩余电量，当内部电池供电时。）

连接介质：（列出目前插入数码相框中的所有存储卡以及与之相连的数码相机）

固件：（数码相框软件的版本）

- 再按一次  退出此菜单。

[返回首页](#)

---

- 选择亮度、语言和设置时间功能
- 检查数码相框状态
- 数码相框保养和维护

## 优化数码相框

---

### 数码相框保养和维护

#### 1) 不要掉落

数码相框是复杂的电子设备，不能承受因掉落而导致的碰撞。

#### 2) 不要使其受潮

数码相框不能防潮或抗潮。受潮或液体溅落非常容易损坏数码相框。

#### 3) 不要敲打或刮擦

数码相框的 LCD 面板由玻璃制成，很容易受到异常作用力或边缘锐利的物品的损坏。

#### 4) 屏幕清洁

请使用柔软的干布清洁屏幕。

#### 5) 电池充电

第一次使用时，请对数码相框完全充电。电池充满电后，电池指示灯会熄灭。此过程可能需要 3 个小时甚至更长时间。仅当电池电量低于特定值时，数码相框才开始对内置电池进行完全充电。这种设计可以避免不必要的电池充电，从而延长数码相框的电池寿命。

#### 6) 使底座上没有线缆

确保底座上没有线缆，否则线缆可能使底座从数码相框脱离并掉到地板上。

#### 7) 温度和湿度限制

工作温度：0 ° ~ 45 °（摄氏度）/ 32 ° ~ 113 °（华氏度）

湿度：20% ~ 80%

[返回首页](#)

---

## 常见问题

---

1) 问题：LCD 屏幕是否具有触控功能？

回答：LCD 屏幕不具有触控功能。请使用背面的按键控制数码相框

2) 问题：是否可以使用不同的存储卡切换不同的幻灯片照片？

回答：可以。当数码相框中插入了存储卡或者连接了数码相机时，它将以幻灯片形式显示特定卡或相机中存储的照片。

3) 问题：如果对数码相框快速充电？

回答：在系统处于关闭状态时对其充电。当系统关闭时，数码相框可以在2小时内充电至

4) 问题：长时间显示同一张照片是否会损坏 LCD 屏幕？

回答：不会，数码相框可以连续显示同一张照片，而不会损坏LCD屏幕。

5) 问题：是否可以使用数码相框删除存储卡或相机中的照片？

回答：不可以。它不支持从存储卡或数码相框等外部设备中删除照片。

6) 问题：是否可以从数码相框打印照片？

回答：不可以，它不支持直接打印照片功能。

7) 问题：复制照片后，如何检查里面是否存储了照片？

回答：复制照片后，屏幕上会显示“照片已复制”作为确认信息。随后您可以取出卡/断开相机以查看内部照片。

8) 问题：数码相框如何在自身的 3:2 屏幕上显示高分辨率的 4:3 数码照片？

回答：为确保照片的完整性，在显示这些照片之前，数码相框以原始纵横比缩小照片，并裁剪超出的部分。

9) 问题：在自动关机期间能否使用数码相框？

回答：可以。按任意控制键均可使系统恢复至开启状态。

10) 问题：能否将 6PM-6AM 亮度改成其它时间范围，如 7PM-11PM 亮度？

回答：不可以，不能进行更改。

11) 问题：能否增加存储器容量从而在 DPD 中存储更多照片？

回答：不可以。DPD 的内部存储器是固定的，不能扩展。不过，您可以通过在 DPD 中使用不同的存储卡来切换不同的照片。请注意，对于存储卡或相机中存储的照片，DPD 只能读取它们而不能更改，因此不支持照片旋转和幻灯片方向功能。

12) 问题：为什么我的数码相框不能显示我的某些照片？

回答：根据相机行业标准，数码相机以 JPEG 格式拍摄和存储照片。数码相框根据设计只能显示符合同样行业标准的照片。一些图像（如网页图像、扫描图像、或者专业相机拍摄的 RAW 格式的照片）并未按照相机行业标准进行存储，因此无法在数码相框上正确显示它们。请使用 PC 应用程序将此类图像转换成标准的 JPEG 格式，然后在数码相框上查看。

13) 问题：数码相框处于开启状态，但系统没有任何响应！

回答：首先，请确保系统正确通电。接下来，请使用别针触发位于背面左下角的复位按钮以恢复系统。

14) 问题：我的数码相机不能使用数码相框，怎么办？

回答：目前，一些相机与数码相框不兼容。请使用兼容的存储卡查看照片。

15) 问题：为什么在设置自动关机后数码相框不进入自动关机状态？

回答：首先，请确保准确设置了 *当前时间*、*自动关机时间*和 *自动开机时间*。数码相框将在自动关机时间准时自动关闭显示器。如果当天已经过了这个时间，它将在下一天的指定时间进入自动关机状态。

16) 问题：为什么数码相框在夜晚不执行6PM-6AM 亮度设置？

回答：首先，请确保准确设置了 *当前时间*。如果在 6PM-6AM 之间修改 *亮度* 设置，则在当晚暂时使用新设置，从下一个夜晚开始重新使用原来的 *6PM-6AM 亮度* 设置。

17) 问题：我试图通过 USB 连接将照片直接从 PC 上下载到数码相框，但没有成功。怎么办？

回答：将数码相框连接到 PC，然后将照片直接放在数码相框驱动器的根目录中。断开 USB 线。几秒钟后，根目录中的所有照片会自动添加到数码相框中，根目录被清空。请注意，此操作不适用于子目录中的照片。

18) 问题：我试图将照片从 PC 上下载到存储卡，再将存储卡插入 DPD 中。但是，DPD 不显示照片。怎么办？

回答：将所需的所有照片加载到 DPD 存储卡的根目录中。关闭 DPD 电源，插入存储卡，然后重新启动 DPD。几秒钟后，存储卡上根目录中的所有照片会自动添加到数码相框中。此操作完成后，存储卡上的根目录并不会清空。请注意，此操作不适用于子目录中的照片。

[返回页首](#)

---



- 排除数码相框故障
- 保持数码相框最新

## 故障排除

### 排除数码相框故障

请参见下面的各种现象和推荐的解决办法。

现象	推荐的解决办法
警告信息：“Low battery” 电池电量低	对数码相框充电，或者在充电前关闭数码相框。如果数码相框的内部电池彻底没电了，“Current time当前时间”设置可能会丢失。
警告信息：“No free space to store more photos”无可用空间存储更多照片	这意味着您的数码相框已经装满照片。如果当数码相框存放的照片不足 40 张时显示此信息，请使用 USB 线将数码相框连接到 PC，然后使用PC检查是否有异常文件占用了数码相框的本地存储器。数码相框内的正常文件通常小于 250KB。
警告信息：“No photo on internal memory内部存储器中没有照片”	这意味着数码相框中没有照片。如果当将照片从 PC 加载到数码相框后显示此信息，请确保正确遵循了“Copying photos复制照片”部分中的指导说明。
Warning message: "No photo on external memory"	这意味着存储卡中没有照片。如果当将照片从 PC 加载到存储卡后显示此信息，请确保正确遵循了“Viewing PC photos from a memory card查看存储卡中的照片”部分中的指导说明。
数码相框不响应我的数码相机	一些数码相机与数码相框不直接兼容。这些相机的使用者可以考虑使用存储卡作为“中介”，将其从相机中取出后插入数码相框，然后查看和复制照片。
屏幕冻结而且不再响应任何控制	将大头针插入数码相框背面左下角的孔中以触发复位按钮（在序列号和型号名称标签旁边）。
照片在数码相框上被部分裁剪	将照片调整至 3:2 纵横比。许多数码相机以 4:3 纵横比拍摄照片，但数码相框在 3:2 纵横比屏幕上显示照片 因此，对于典型的 4:3 照片来说，数码相框屏幕不会显示其上部或下部的一部分。

### 保持数码相框最新

有时，Philips 会提供软件以使您的数码相框保持最新。请到 [www.philips.com/register](http://www.philips.com/register) 注册或访问 [www.p4c.philips.com](http://www.p4c.philips.com) 以了解最新的支持新闻。

[返回首页](#)

---

- 国际保修
- 用于欧洲国家
- USA

## 服务和担保

### 国际保修书

尊敬的客户：

感谢您购买本飞利浦（Philips）产品，本产品的设计和工艺均符合最高质量标准。

但是，万一本产品出现问题，无论在哪个国家修理我们均保证免费提供人工和替换部件，该保修期为12个月，自购货之日算起。本飞利浦国际保修书作为一项补充，补充购货所在国销售商和飞利浦对该国客户作出的保修承诺，并不影响您作为客户享有的法定权利。

产品享受飞利浦保修须符合下列条件：产品适当用于其设计目的、符合操作说明、返修时提供原始帐单或付款收据，帐单或收据应载明购货日期、销售商名称、产品型号及生产号。

下列情况不享受飞利浦担保：

- 上述文件被改动或无法辨认；
- 产品型号或生产号被改动、删除、移除或无法辨认；
- 未经授权的服务机构或人员对产品进行修理或改动；
- 损坏源于事故，包括但不限于雷击、进水、火灾、滥用或疏忽。

根据本保修书，若产品在非指定国家使用，并且需要修改才能符合当地或所在国技术标准，则不属于产品缺陷。因此，务请核实产品是否能够用于特定国家。

若您购买的飞利浦产品功能不正常或有缺陷，请与飞利浦销售商接洽。若您在另一国家时需要服务，该国的飞利浦消费者服务台会向您提供一个销售商地址，服务台的电话和传真号码载于本手册有关章节。

为了避免不必要的麻烦，我们建议您在与销售商联系之前认真阅读操作说明。若销售商无法回答您的问题或您有其它相关问题，请洽[飞利浦消费者信息中心](#)，亦可访问以下网站：

<http://www.philips.com>

[返回首页](#)

---

## 飞利浦像素残缺规定

飞利浦致力于提供最优质的产品。本公司运用同行业最先进的制造程序，实行严格的质量管理。不过，用于平面屏幕显示器的 TFT LCD 屏幕若有像素或分像素残缺有时也是事在难免。没有任何厂家能够担保所有的屏幕皆无像素残缺，飞利浦却保证任何显示器，如果超过不可接受的残缺量，必将得到担保条件下的维修或替换。此处须知描述不同种类的像素残缺，规定每一种类可以接受的残缺水准。为了符合担保下的维修或替换，TFT LCD 屏幕上的像素残缺量须得超过这些可接受水准本规定全球范围有效。

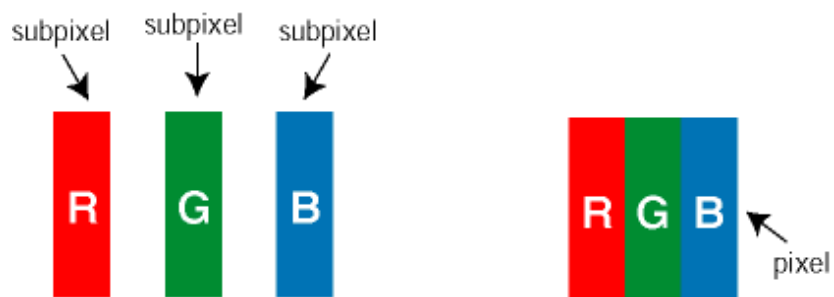

### 像素和分像素

一个像素，或称图像元素，由三个属于红绿蓝主颜色的分像素组成。许多像素在一起形成一个图像。像素里的所有分像素全被照亮时，三个带颜色的分像素一起以一个白色像素出现。当他们全部变暗时，三个带颜色的分像素一起以一个黑色像素出现。其它类的明暗分像素组合则以其它颜色的单个像素出现

### 像素残缺种类

像素和分像素残缺以不同形式出现在屏幕上。有两类像素残缺，每一类内有多种分像素残缺

**亮点缺陷** 亮点缺陷是一直点亮的像素或子像素。也就是说，亮点是当显示器屏幕上显示暗图案时一直发亮的子像素。亮点缺陷有如下类型：

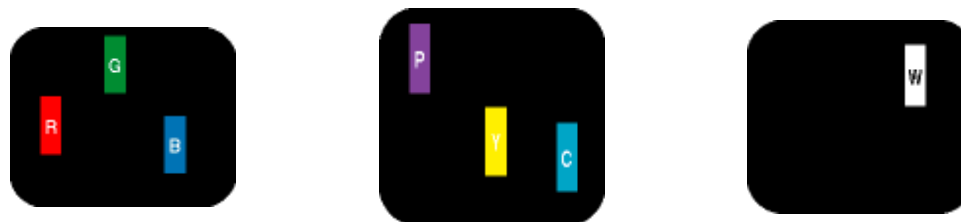

一个发亮的红绿蓝分像素

二个相邻发亮的分像素：

- 红+蓝= 紫
- 红+绿= 黄
- 绿+蓝= 靛（浅蓝）

三个相邻发亮分像素（一个白色像素）



红色或蓝色亮点的亮度超过周围点 50% 以上；绿色亮点的亮度超过周围点 30%。

暗点缺陷暗点缺陷是一直不亮的像素或子像素。也就是说，暗点是当显示器屏幕上显示亮图案时一直发暗的子像素。暗点缺陷有如下类型：

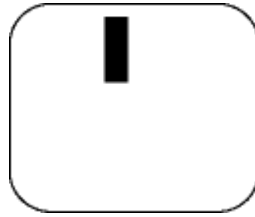

一个暗色分像素

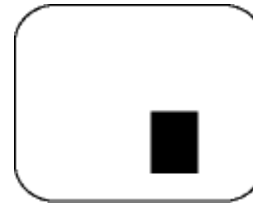

两个或三个相邻暗色分像素

紧凑像素残缺

鉴于靠在一起的同类像素和分像素残缺更引人注意，飞利浦同样制定紧凑像素残缺的容许规格

亮点之缺点	可接受的程度
型式	7FF1 系列
1个照明之副图素	2
2个邻接照明之副图素	1
3个邻接照明之副图素（1个白色图素）	0
所有类型之亮点缺点总数	2

黑点缺陷	可接受的程度
型式	7FF1 系列
1个黑副图素	3
2 个邻接之黑副图素	1

3 个邻接之黑副图素	0
所有型式之黑点缺陷总数	3

缺陷点总数	可接受的程度
型式	7FF1 系列
所有型式之亮点或黑点缺陷总数	4

[返回首页](#)

---

## Regulatory

[Recycling Information for Customers](#) • [Banned Substance Declaration](#) • [CE Declaration Conformity](#) • [FCC Declaration of Conformity](#) • [Federal Communications Commission \(FCC\) Notice \(U.S. Only\)](#) • [Declaration of Conformity for Products Marked with FCC Logo, United States Only](#) • [Commission Federale de la Communication \(FCC Declaration\)](#) • [EN 55022 Compliance \(Czech Republic Only\)](#) • [VCCI Class 2 Notice \(Japan Only\)](#) • [Polish Center for Testing and Certification Notice](#) • [North Europe Information \(Nordic Countries\)](#) • [BSMI Notice \(Taiwan Only\)](#) • [Philips End-of-Life Disposal](#) • [Waste Electronics and Electrical Equipment \(WEEE\)](#)

---

### Recycling Information for Customers

Philips establishes technically and economically viable objectives to optimize the environmental performance of the organization's product, service and activities.

From the planning, design and production stages, Philips emphasizes the important of making products that can easily be recycled. At Philips, end-of-life management primarily entails participation in national take-back initiatives and recycling programs whenever possible, preferably in cooperation with competitors.

There is currently a system of recycling up and running in the European countries, such as The Netherlands, Belgium, Norway, Sweden and Denmark.

In U.S.A., Philips Consumer Electronics North America has contributed funds for the Electronic Industries Alliance (EIA) Electronics Recycling Project and state recycling initiatives for end-of-life electronics products from household sources. In addition, the Northeast Recycling Council (NERC) - a multi-state non-profit organization focused on promoting recycling market development - plans to implement a recycling program.

In Asia Pacific, Taiwan, the products can be taken back by Environment Protection Administration (EPA) to follow the IT product recycling management process, detail can be found in web site [www.epa.gov.tw](http://www.epa.gov.tw)

For help and service, please read the section of [Service and Warranty](#) or the following team of Environmental specialist can help.

Mr. Job Chiu - Environment manager  
Philips Electronics Industries (Taiwan) Ltd, Monitor Business Unit  
E-mail: [job.chiu@philips.com](mailto:job.chiu@philips.com)  
Tel: +886 (0) 3 454 9839



Mr. Maarten ten Houten - Senior Environmental Consultant  
Philips Consumer Electronics  
E-mail: [marten.ten.houten@philips.com](mailto:marten.ten.houten@philips.com)  
Tel: +31 (0) 40 27 33402

Ms. Delmer F. Teglas  
Philips Electronics North America  
E-mail: [butch.teglas@philips.com](mailto:butch.teglas@philips.com)  
Tel: +1 865 521 4322

[RETURN TO TOP OF THE PAGE](#)

---

### [Banned Substance Declaration](#)

This product comply with RoHs and Philips BSD (AR17-G04-5010-010) requirements

---

### [CE Declaration of Conformity](#)

- Philips Consumer Electronics declare under our responsibility that the product is in conformity with the following standards
  - EN60950:2000 (Safety requirement of Information Technology Equipment)
  - EN55022:1998 (Radio Disturbance requirement of Information Technology Equipment)
  - EN55024:1998 (Immunity requirement of Information Technology Equipment)
  - EN61000-3-2:2000 (Limits for Harmonic Current Emission)
  - EN61000-3-3:1995 (Limitation of Voltage Fluctuation and Flicker)following provisions of directives applicable
  - 73/23/EEC (Low Voltage Directive)
  - 89/336/EEC (EMC Directive)
  - 93/68/EEC (Amendment of EMC and Low Voltage Directive)and is produced by a manufacturing organization on ISO9000 level.

[RETURN TO TOP OF THE PAGE](#)

---

### [Federal Communications Commission \(FCC\) Notice \(U.S. Only\)](#)



This equipment has been tested and found to comply with the limits for a Class B digital device, pursuant to Part 15 of the FCC Rules. These limits are designed to provide reasonable protection against harmful interference in a residential installation. This equipment generates, uses and can radiate radio frequency energy and, if not installed and used in accordance with the instructions, may cause harmful interference to radio communications. However, there is no guarantee that interference will not occur in a particular installation. If this equipment does cause harmful interference to radio or television reception, which can be determined by turning the equipment off and on, the user is encouraged to try to correct the interference by one or more of the following measures:

- Reorient or relocate the receiving antenna.
- Increase the separation between the equipment and receiver.
- Connect the equipment into an outlet on a circuit different from that to which the receiver is connected.
- Consult the dealer or an experienced radio/TV technician for help.



Changes or modifications not expressly approved by the party responsible for compliance could void the user's authority to operate the equipment.

Connections to this device must be made with shielded cables with metallic RFI/EMI connector hoods to maintain compliance with FCC Rules and Regulations.

To prevent damage which may result in fire or shock hazard, do not expose this appliance to rain or excessive moisture.

THIS CLASS B DIGITAL APPARATUS MEETS ALL REQUIREMENTS OF THE CANADIAN INTERFERENCE-CAUSING EQUIPMENT REGULATIONS.

[RETURN TO TOP OF THE PAGE](#)

---

#### [FCC Declaration of Conformity](#)

Model Number: 7FF1

Trade Name: Philips

Responsible Party: Philips Consumer Electronics North America

P.O. Box 671539

Marietta, GA 30006-0026

1-888-PHILIPS (744-5477)

[Declaration of Conformity for Products Marked with FCC Logo,  
United States Only](#)

Trade Name Model Number



Tested To Comply  
With FCC Standards

FOR HOME OR OFFICE USE

This device complies with Part 15 of the FCC Rules. Operation is subject to the following two conditions: (1) this device may not cause harmful interference, and (2) this device must accept any interference received, including interference that may cause undesired operation.

#### Commission Federale de la Communication (FCC Declaration)



Cet équipement a été testé et déclaré conforme aux limites des appareils numériques de class B, aux termes de l'article 15 Des règles de la FCC. Ces limites sont conçues de façon à fournir une protection raisonnable contre les interférences nuisibles dans le cadre d'une installation résidentielle. CET appareil produit, utilise et peut émettre des hyperfréquences qui, si l'appareil n'est pas installé et utilisé selon les consignes données, peuvent causer des interférences nuisibles aux communications radio. Cependant, rien ne peut garantir l'absence d'interférences dans le cadre d'une installation particulière. Si cet appareil est la cause d'interférences nuisibles pour la réception des signaux de radio ou de télévision, ce qui peut être décelé en fermant l'équipement, puis en le remettant en fonction, l'utilisateur pourrait essayer de corriger la situation en prenant les mesures suivantes:

- Réorienter ou déplacer l'antenne de réception.
- Augmenter la distance entre l'équipement et le récepteur.
- Brancher l'équipement sur un autre circuit que celui utilisé par le récepteur.
- Demander l'aide du marchand ou d'un technicien chevronné en radio/télévision.



Toutes modifications n'ayant pas reçu l'approbation des services compétents en matière de conformité est susceptible d'interdire à l'utilisateur l'usage du présent équipement.

Les raccordements à cet appareil doivent être réalisés avec des câbles blindés à protections métalliques pour les connecteurs RFI/EMI afin de maintenir la conformité avec les Règlements et la Législation du FCC.

CET APPAREIL NUMERIQUE DE LA CLASSE B RESPECTE TOUTES LES EXIGENCES DU REGLEMENT SUR LE MATERIEL BROUILLEUR DU CANADA.

[RETURN TO TOP OF THE PAGE](#)

---

### EN 55022 Compliance (Czech Republic Only)

This device belongs to category B devices as described in EN 55022, unless it is specifically stated that it is a Class A device on the specification label. The following applies to devices in Class A of EN 55022 (radius of protection up to 30 meters). The user of the device is obliged to take all steps necessary to remove sources of interference to telecommunication or other devices.

Pokud není na typovém štítku počítače uvedeno, že spadá do do třídy A podle EN 55022, spadá automaticky do třídy B podle EN 55022. Pro zařízení zařazená do třídy A (chranné pásmo 30m) podle EN 55022 platí následující. Dojde-li k rušení telekomunikačních nebo jiných zařízení je uživatel povinen provést taková opatření, aby rušení odstranil.

[RETURN TO TOP OF THE PAGE](#)

---

### VCCI Notice (Japan Only)

This is a Class B product based on the standard of the Voluntary Control Council for Interference (VCCI) for Information technology equipment. If this equipment is used near a radio or television receiver in a domestic environment, it may cause radio Interference. Install and use the equipment according to the instruction manual.



Class B ITE

この装置は、情報処理装置等電波障害自主規制協議会 (VCCI) の基準に基づくクラス B 情報技術装置です。この装置は家庭環境で使用することを目的としていますが、この装置がラジオやテレビジョン受信機に近接して使用されると、受信障害を引き起こすことがあります。取扱説明書に従って正しい取り扱いをして下さい。

[RETURN TO TOP OF THE PAGE](#)

## Polish Center for Testing and Certification Notice

The equipment should draw power from a socket with an attached protection circuit (a three-prong socket). All equipment that works together (computer, monitor, printer, and so on) should have the same power supply source.

The phasing conductor of the room's electrical installation should have a reserve short-circuit protection device in the form of a fuse with a nominal value no larger than 16 amperes (A).

To completely switch off the equipment, the power supply cable must be removed from the power supply socket, which should be located near the equipment and easily accessible.

A protection mark "B" confirms that the equipment is in compliance with the protection usage requirements of standards PN-93/T-42107 and PN-89/E-06251.

### ***Wymagania Polskiego Centrum Badań i Certyfikacji***

Urządzenie powinno być zasilane z gniazda z przyłączonym obwodem ochronnym (gniazdo z kołkiem). Współpracujące ze sobą urządzenia (komputer, monitor, drukarka) powinny być zasilane z tego samego źródła.

Instalacja elektryczna pomieszczenia powinna zawierać w przewodzie fazowym rezerwową ochronę przed zwarciami, w postaci bezpiecznika o wartości znamionowej nie większej niż 16A (amperów).

W celu całkowitego wyłączenia urządzenia z sieci zasilania, należy wyjąć wtyczkę kabla zasilającego z gniazda, które powinno znajdować się w pobliżu urządzenia i być łatwo dostępne.

Znak bezpieczeństwa "B" potwierdza zgodność urządzenia z wymaganiami bezpieczeństwa użytkownika zawartymi w PN-93/T-42107 i PN-89/E-06251.

### ***Pozostałe instrukcje bezpieczeństwa***

- Nie należy używać wtyczek adapterowych lub usuwać kołka obwodu ochronnego z wtyczki. Jeżeli konieczne jest użycie przedłużacza to należy użyć przedłużacza 3-żyłowego z prawidłowo połączonym przewodem ochronnym.
- System komputerowy należy zabezpieczyć przed nagłymi, chwilowymi wzrostami lub spadkami napięcia, używając eliminatora przepięć, urządzenia dopasowującego lub bezzakłóceńowego źródła zasilania.
- Należy upewnić się, aby nie leżało na kablach systemu komputerowego, oraz aby kable nie były umieszczone w miejscu, gdzie można byłoby na nie nadeptywać lub potykać się o nie.
- Nie należy rozlewać napojów ani innych płynów na system komputerowy.
- Nie należy wpychać żadnych przedmiotów do otworów systemu komputerowego, gdyż może to spowodować pożar lub porażenie prądem, poprzez zwarcie elementów wewnętrznych.
- System komputerowy powinien znajdować się z dala od grzejników i źródeł ciepła. Ponadto, nie należy blokować otworów wentylacyjnych. Należy unikać kładzenia luźnych papierów pod komputer oraz umieszczania komputera w ciasnym miejscu bez możliwości cyrkulacji powietrza wokół niego.

[RETURN TO TOP OF THE PAGE](#)

[North Europe Information \(Nordic Countries\)](#)

Placering/Ventilation

**VARNING:**

FÖRSÄKRA DIG OM ATT HUVUDBRYTARE OCH UTTAG ÄR LÄTÅTKOMLIGA, NÄR DU STÄLLER DIN UTRUSTNING PÅPLATS.

Placering/Ventilation

**ADVARSEL:**

SØRG VED PLACERINGEN FOR, AT NETLEDNINGENS STIK OG STIKKONTAKT ER NEMT TILGÆNGELIGE.

Paikka/Ilmankierto

**VAROITUS:**

SIJOITA LAITE SITEN, ETTÄ VERKKOJOHTO VOIDAAN TARVITTAESSA HELPOSTI IRROTTAA PISTORASIASTA.

Plassering/Ventilasjon

**ADVARSEL:**

NÅR DETTE UTSTYRET PlassERES, MÅ DU PASSE PÅ AT KONTAKTENE FOR STØMTILFØRSEL ER LETTE Å NÅ.

[RETURN TO TOP OF THE PAGE](#)

符合乙類資訊產品之標準

[RETURN TO TOP OF THE PAGE](#)

---

### End-of-Life Disposal

Your new product contains materials that can be recycled and reused. Specialized companies can recycle your product to increase the amount of reusable materials and to minimize the amount to be disposed of.

Please find out about the local regulations on how to dispose of your old monitor from your local Philips dealer.

[\(For customers in Canada and U.S.A.\)](#)

Dispose of in accordance to local-state and federal regulations.

For additional information on recycling contact [www.eia.org](http://www.eia.org) (Consumer Education Initiative)

[RETURN TO TOP OF THE PAGE](#)

---

### Waste Electronics and Electrical Equipment (WEEE)



This product is labelled with this symbol in accordance with European Directive 2002/96/EG to indicate that it must not be disposed of with your other household waste. Please check your local city office or waste disposal service for the return and recycling of this product.

[RETURN TO TOP OF THE PAGE](#)

---





- 国际保修
- 用于欧洲国家
- USA

## 服务和担保

### 您的飞利浦保修服务 感谢您购买本飞利浦产品

飞利浦的所有产品均按照高标准设计、生产和提供高品质性能，容易使用，便于安装。如果在安装或使用本款产品时遇到任何困难，在与飞利浦维修服务机构联系之前，请首先访问我们的网站 [www.philips.com/support](http://www.philips.com/support) 查看是否有相关信息。如果显示器有故障或缺陷，本项三年期保修服务允许当场调换。飞利浦的目标是在接到电话后的48小时内完成交换

### 服务范围

此首选保修服务适用于安道尔、奥地利、比利时、塞浦路斯、捷克共和国、丹麦、法国、德国、希腊、芬兰、匈牙利、爱尔兰、意大利、列支敦士登、卢森堡、摩纳哥、荷兰、波兰、挪威、俄罗斯、斯洛伐克、斯洛文尼亚、葡萄牙、瑞典、瑞士、西班牙、土耳其和英国，并且仅适用于在上述国家使用的原装设计、生产、批准和/或授权的显示器。飞利浦的全球保修服务是对购买产品时所在国家的现有国内保修合约的补充，并不影响您作为消费者的法定权利。

保修期从购买产品之日开始。

12 个月	安道尔、奥地利、比利时、塞浦路斯、捷克共和国、丹麦、法国、希腊、匈牙利、芬兰、爱尔兰、意大利、列支敦士登、卢森堡、摩纳哥、荷兰、波兰、挪威、俄罗斯、斯洛伐克、斯洛文尼亚、葡萄牙、瑞典、瑞士、西班牙、英国
24 个月	德国、土耳其

如果飞利浦维修服务机构确认您购买的产品有缺陷，请与向您销售产品的飞利浦经销商联系。如果您在需要服务时位于其它国家，或者如果经销商已不存在或不再销售飞利浦产品，请向我们的维修服务机构寻求支持以解决问题。

### 非保修内容

飞利浦首选保修服务的适用条件为，产品按使用指南正确用于设计用途，并且出示原始发票或现金收据，其上应载有购买日期、经销商名称以及产品的型号和产品编号。

发生以下情况，不适用飞利浦首选保修服务

- 保修单被涂改或无法辨认；
- 产品上的型号或产品编号被涂改、删除、抹去或无法辨认；
- 非授权维修组织或人员修理或更改和改动了产品；
- 事故造成的损坏，包括但不限于闪电、水或火、剧烈碰撞产品或以其它方式造成的物理损坏（如显示屏碎裂和明显刮擦）；

用或不当使用造成的缺陷；

此首选保修服务不适用于产品所属的附件。

产品需要改动或调整以符合当地或国家的技术标准，而且这些标准适用于并未原装设计、生产、批准和/或授权产品的国家。因此，应始终检查产品是否可用于特定国家。

注意，飞利浦首选保修服务适用国家范围内的非原装设计、生产、批准和/或授权的产品也不适用飞利浦首选保修服务。在这种情况下，适用飞利浦全球保修条款。

## 联系

为避免不必要的麻烦，我们建议您与飞利浦维修服务机构联系前仔细阅读使用指南或者访问 [www.philips.com/support](http://www.philips.com/support) 网站以获得更多支持。

为了能够迅速解决问题，在与飞利浦维修服务机构联系前请准备以下资料：

飞利浦型号编号

飞利浦序列号

PC 环境处理器：

- 286/386/486/Pentium Pro/内存
- 操作系统和版本 (Windows, DOS, OS/2, MAC)

所用存储卡的类型和品牌（存储卡的型号、品牌和容量大小）

数码相机类型

- 品牌、类型
- 数码相机使用的存储卡的类型和品牌

如能提供以下信息也将有助于加快解决问题

您的购买凭证显示有：购买日期、经销商名称、型号和产品序列号。

务必留存故障显示器及调换型号完整的交货地址信息。

飞利浦的客户服务机构遍布全球。单击此处可以访问 [飞利浦联系信息](#)

或者，可以访问我们的

网站：<http://www.philips.com/support>

西欧:

国家(地区)	电话号码	价目表
奥地利	0820 901115	€ 0.20
比利时	070 253 010	€ 0.17
塞浦路斯	800 92256	免费
丹麦	3525 8761	本地通话费用
芬兰	09 2290 1908	本地通话费用
法国	08 9165 0006	€ 0.23
德国	0180 5 007 532	€ 0.12
希腊	00800 3122 1223	本地通话费用
爱尔兰	01 601 1161	本地通话费用
意大利	199 404 042	€ 0.25
卢森堡	26 84 30 00	本地通话费用
荷兰	0900 0400 063	€ 0.20
挪威	2270 8250	本地通话费用
葡萄牙	2 1359 1440	本地通话费用
西班牙	902 888 785	€ 0.15
瑞典	08 632 0016	本地通话费用
瑞士	02 2310 2116	本地通话费用
英国	0906 1010 017	£0.15

[返回首页](#)

---

# PHILIPS LIMITED WARRANTY

## One (1) Year Free Product Exchange

**PHILIPS CONSUMER ELECTRONICS** warrants this product against defect in material or workmanship, subject to any conditions set forth as follows:

### PROOF OF PURCHASE:

You must have proof of the date of purchase to exchange the product. A sales receipt or other document showing the product, the date that you purchased the product, as well as the authorized retailer included, is considered such proof.

### COVERAGE:

Warranty coverage begins the day you buy your product. For a period of one (1) year from the date of purchase, if the product is determined to be defective, Philips will exchange the defective product with a new or renewed product, at its option, at no charge. The replacement product is covered only for the warranty period of the original product. When the warranty on the original product expires, the warranty on all replaced products also expires. When it is necessary for you to ship the product to Philips for exchange, you will pay the shipping cost for shipment to Philips. Philips will pay the shipping costs when returning a product to you.

Note: The exchange model supplied will be the most comparable one in Philips current inventory. Shipping of your product to Philips implies intent to follow the specified requirements of the warranty and exchange program. Product received by Philips cannot be returned. Replacement product can only be sent if all warranty requirements are met. Failure to follow all requirements can result in delay of exchange process.

### EXCLUDED FROM WARRANTY COVERAGE

Your warranty does not cover:

- Shipping charges to return defective product.
- Labor charges for installation or setup of the product, adjustment of customer controls on the product, and installation or repair of antenna systems outside of the product.
- Product repair and/or part replacement because of improper installation, connections to improper voltage supply, abuse, neglect, misuse, accident, unauthorized repair or other cause not within the control of Philips.
- Damage occurring to product during shipping when improperly packaged or cost associated with packaging.
- A product that requires modification or adaptation to enable it to operate in any country other than the country for which it was designed, manufactured, approved and/or authorized, or repair of products damaged by these modifications.
- A product used for commercial or institutional purposes (including but not limited to rental purposes).
- Products lost in shipment and no signature verification of receipt can be provided.
- Products sold AS IS or RENEWED.

### WHERE WARRANTY EXCHANGE IS AVAILABLE:

Exchange is available in all countries where Philips officially distributes the product. In countries where Philips does not distribute the product, the local Philips organization will attempt to exchange the product, although there may be a delay if the appropriate product is not readily available, or special customs processes are implied.

### FOR EXCHANGE IN THE U.S.A., PUERTO RICO, OR U.S. VIRGIN ISLANDS...

Contact Philips Customer Care Center at:  
1-888-PHILIPS (1-888-744-5477)

### FOR EXCHANGE IN CANADA...

1-800-661-6162 (French Speaking)  
1-888-PHILIPS (1-888-744-5477) - (English or Spanish Speaking)

REPLACEMENT AS PROVIDED UNDER THIS WARRANTY IS THE EXCLUSIVE REMEDY OF THE CONSUMER. PHILIPS SHALL NOT BE LIABLE FOR ANY INCIDENTAL OR CONSEQUENTIAL DAMAGES FOR BREACH OF ANY EXPRESS OR IMPLIED WARRANTY ON THIS PRODUCT. EXCEPT TO THE EXTENT PROHIBITED BY APPLICABLE LAW, ANY IMPLIED WARRANTY OF MERCHANTABILITY OR FITNESS FOR A PARTICULAR PURPOSE ON THIS PRODUCT IS LIMITED IN DURATION TO THE DURATION OF THIS WARRANTY.

Some states do not allow the exclusions or limitation of incidental or consequential damages, or allow limitations on how long an implied warranty lasts, so the above limitations or exclusions may not apply to you. In addition, if you enter into a service contract agreement with the PHILIPS partnership within ninety (90) days of the date of sale, the limitation on how long an implied warranty lasts does not apply.

*This warranty gives you specific legal rights. You may have other rights which vary from state/province to state/province.*

## Consumer Information Centers

[Antilles](#) • [Argentina](#) • [Australia](#) • [Bangladesh](#) • [Brasil](#) • [Chile](#) • [China](#) • [Colombia](#) • [Belarus](#) • [Bulgaria](#) • [Croatia](#) • [Czech Republic](#) • [Estonia](#) • [Dubai](#) • [Hong Kong](#) • [Hungary](#) • [India](#) • [Indonesia](#) • [Korea](#) • [Latvia](#) • [Lithuania](#) • [Malaysia](#) • [Mexico](#) • [Morocco](#) • [New Zealand](#) • [Pakistan](#) • [Paraguay](#) • [Peru](#) • [Philippines](#) • [Poland](#) • [Romania](#) • [Russia](#) • [Serbia & Montenegro](#) • [Singapore](#) • [Slovakia](#) • [Slovenia](#) • [South Africa](#) • [Taiwan](#) • [Thailand](#) • [Turkey](#) • [Ukraine](#) • [Uruguay](#) • [Venezuela](#)

### Eastern Europe

#### BELARUS

Technical Center of JV IBA  
M. Bogdanovich str. 155  
BY - 220040 Minsk  
Tel: +375 17 217 33 86

#### BULGARIA

LAN Service  
140, Mimi Balkanska Str.  
Office center Translog  
1540 Sofia, Bulgaria  
Tel: +359 2 960 2360  
[www.lan-service.bg](http://www.lan-service.bg)

#### CZECH REPUBLIC

Xpectrum  
Lužná 591/4  
CZ - 160 00 Praha 6 Tel: 800 100 697  
Email: [info@xpectrum.cz](mailto:info@xpectrum.cz)  
[www.xpectrum.cz](http://www.xpectrum.cz)

#### CROATIA

Renoprom d.o.o.  
Mlinska 5, Strmec  
HR - 41430 Samobor  
Tel: +385 1 333 0974

## ESTONIA

FUJITSU SERVICES OU  
Akadeemia tee 21G  
EE-12618 Tallinn  
Tel: +372 6519900  
www.ee.invia.fujitsu.com

## HUNGARY

Serware Szerviz  
Vizimolnár u. 2-4  
HU - 1031 Budapest  
Tel: +36 1 2426331  
Email: inbox@serware.hu  
www.serware.hu

## LATVIA

ServiceNet LV  
Jelgavas iela 36  
LV - 1055 Riga,  
Tel: +371 7460399  
Email: serviss@servicenet.lv

## LITHUANIA

ServiceNet LT  
Gaiziunu G. 3  
LT - 3009 KAUNAS  
Tel: +370 7400088  
Email: servisas@servicenet.lt  
www.servicenet.lt

## ROMANIA

Blue Ridge Int'l Computers SRL  
115, Mihai Eminescu St., Sector 2  
RO - 020074 Bucharest  
Tel: +40 21 2101969

## SERBIA & MONTENEGRO

Tehnicom Service d.o.o.  
Bulevar Vojvode Misica 37B  
YU - 11000 Belgrade  
Tel: +381 11 3060 886

## SLOVAKIA

Datalan Servisne Stredisko  
Puchovska 8  
SK - 831 06 Bratislava  
Tel: +421 2 49207155  
Email: servis@datalan.sk

## SLOVENIA

PC HAND  
Brezovce 10  
SI - 1236 Trzin  
Tel: +386 1 530 08 24  
Email: servis@pchand.si

## POLAND

Zolter  
ul.Zytnia 1  
PL - 05-500 Piaseczno  
Tel: +48 22 7501766  
Email: servmonitor@zolter.com.pl  
www.zolter.com.pl

## RUSSIA

Tel: +7 095 961-1111  
Tel: 8-800-200-0880  
Website: www.philips.ru

## TURKEY

Türk Philips Ticaret A.S.  
Yukari Dudullu Org.San.Bolgesi  
2.Cadde No:22  
34776-Umraniye/Istanbul  
Tel: (0800)-261 33 02

## UKRAINE

Comel  
Shevchenko street 32  
UA - 49030 Dnepropetrovsk  
Tel: +380 562320045  
www.csp-comel.com

## Latin America

### ANTILLES

Philips Antillana N.V.  
Kaminda A.J.E. Kusters 4  
Zeelandia, P.O. box 3523-3051  
Willemstad, Curacao  
Phone: (09)-4612799  
Fax : (09)-4612772

### ARGENTINA

Philips Antillana N.V.  
Vedia 3892 Capital Federal  
CP: 1430 Buenos Aires  
Phone/Fax: (011)-4544 2047

### BRASIL

Philips da Amazônia Ind. Elet. Ltda.  
Rua Verbo Divino, 1400-São Paulo-SP  
CEP-04719-002  
Phones: 11 21210203 -São Paulo & 0800-701-0203-Other Regions without São Paulo City

### CHILE

Philips Chilena S.A.  
Avenida Santa Maria 0760  
P.O. box 2687 Santiago de Chile  
Phone: (02)-730 2000  
Fax : (02)-777 6730



## COLOMBIA

Industrias Philips de Colombia  
S.A.-Division de Servicio  
CARRERA 15 Nr. 104-33  
Bogota, Colombia  
Phone:(01)-8000 111001 (toll free)  
Fax : (01)-619-4300/619-4104

## MEXICO

Consumer Information Centre  
Norte 45 No.669  
Col. Industrial Vallejo  
C.P.02300, -Mexico, D.F.  
Phone: (05)-3687788 / 9180050462  
Fax : (05)-7284272

## PARAGUAY

Av. Rca. Argentina 1780 c/Alfredo Seiferheld  
P.O. Box 605  
Phone: (595 21) 664 333  
Fax: (595 21) 664 336  
Customer Desk:  
Phone: 009 800 54 1 0004

## PERU

Philips Peruana S.A.  
Customer Desk  
Comandante Espinar 719  
Casilla 1841  
Limab18  
Phone: (01)-2136200  
Fax : (01)-2136276

## URUGUAY

Rambla O'Higgins 5303 Montevideo  
Uruguay  
Phone: (598) 619 66 66  
Fax: (598) 619 77 77  
Customer Desk:  
Phone: 0004054176

## VENEZUELA

Industrias Venezolanas Philips S.A.  
Apartado Postal 1167 Caracas 1010-A  
Phone: (02) 2377575  
Fax : (02) 2376420

## Pacific

## AUSTRALIA

Philips Consumer Electronics  
Consumer Care Center  
Level 1, 65 Epping Rd  
North Ryde NSW 2113  
Phone: 1300 363 391  
Fax : +61 2 9947 0063

## NEW ZEALAND

Philips New Zealand Ltd.  
Consumer Help Desk  
2 Wagener Place, Mt. Albert  
P.O. box 1041  
Auckland  
Phone: 0800 477 999 (toll free)  
Fax : 0800 288 588

## Asia

## BANGLADESH

Philips Service Centre  
100 Kazi Nazrul Islam  
Avenue Kawran Bazar C/A  
Dhaka-1215  
Phone: (02)-812909  
Fax : (02)-813062

## CHINA

SHANGHAI  
Rm 1007, Hongyun Building, No. 501 Wuning road,  
200063 Shanghai P.R. China  
Phone: 4008 800 008  
Fax: 21-52710058

## HONG KONG

Philips Electronics Hong Kong Limited  
Consumer Service  
Unit A, 10/F. Park Sun Building  
103-107 Wo Yi Hop Road  
Kwai Chung, N.T.  
Hong Kong  
Phone: (852)26199663  
Fax: (852)24815847

## INDIA

Phone: 91-20-712 2048 ext: 2765  
Fax: 91-20-712 1558

BOMBAY  
Philips India  
Customer Relation Centre  
Bandbox House  
254-D Dr. A Besant Road, Worli  
Bombay 400 025

CALCUTTA  
Customer Relation Centre  
7 justice Chandra Madhab Road

Calcutta 700 020

MADRAS  
Customer Relation Centre  
3, Haddows Road  
Madras 600 006

NEW DELHI  
Customer Relation Centre  
68, Shivaji Marg  
New Dehli 110 015

#### INDONESIA

Philips Group of Companies in Indonesia  
Consumer Information Centre  
Jl.Buncit Raya Kav. 99-100  
12510 Jakarta  
Phone: (021)-7940040 ext: 2100  
Fax : (021)-794 7511 / 794 7539

#### KOREA

Philips Korea Ltd.  
Philips House  
C.P.O. box 3680  
260-199, Itaewon-Dong.  
Yongsan-Ku, Seoul 140-202  
Phone: 080 600 6600 (toll free)  
Fax : (02) 709 1210

#### MALAYSIA

After Market Solutions Sdn Bhd,  
Philips Authorised Service Center,  
Lot 6, Jalan 225, Section 51A,  
46100 Petaling Jaya,  
Selangor Darul Ehsan,  
Malaysia.  
Phone: (603)-7954 9691/7956 3695  
Fax: (603)-7954 8504  
Customer Careline: 1800-880-180

## PAKISTAN

Philips Consumer Service  
Mubarak manzil,  
39, Garden Road, Saddar,  
Karachi-74400  
Tel: (9221) 2737411-16  
Fax: (9221) 2721167  
E-mail: care@philips.com  
Website: www.philips.com.pk

## PHILIPPINES

PHILIPS ELECTRONICS & LIGHTING, INC.  
Consumer Electronics  
48F PBCOM tower  
6795 Ayala Avenue cor VA Rufino St.  
Salcedo Village  
1227 Makati City, PHILS  
Phone: (02)-888 0572, Domestic Toll Free: 1-800-10-PHILIPS or 1-800-10-744 5477  
Fax: (02)-888 0571

## SINGAPORE

Accord Customer Care Solutions Ltd  
Authorized Philips Service Center  
Consumer Service  
620A Lorong 1 Toa Rayoh  
Singapore 319762  
Tel: +65 6882 3999  
Fax: +65 6250 8037

## TAIWAN

Philips Taiwan Ltd.  
Consumer Information Centre  
13F, No. 3-1 Yuan Qu St., Nan Gang Dist.,  
Taipei 115, Taiwan  
Phone: 0800-231-099  
Fax : (02)-3789-2641

## THAILAND

Philips Electronics (Thailand) Ltd.  
26-28th floor, Thai Summit Tower  
1768 New Petchburi Road  
Khwaeng Bangkapi, Khet Huaykhwang  
Bangkok10320 Thailand  
Tel: (66)2-6528652  
E-mail: cic Thai@philips.com

## Africa

### MOROCCO

Philips Electronique Maroc  
304, BD Mohamed V  
Casablanca  
Phone: (02)-302992  
Fax : (02)-303446

### SOUTH AFRICA

PHILIPS SA (PTY) LTD  
Customer Care Center  
195 Main Road  
Martindale, Johannesburg  
P.O. box 58088  
Newville 2114  
Telephone: +27 (0) 11 471 5194  
Fax: +27 (0) 11 471 5123  
E-mail: phonecare.za@philips.com

## Middle East

### DUBAI

Philips Middle East B.V.  
Consumer Information Centre  
P.O.Box 7785  
DUBAI  
Phone: (04)-335 3666  
Fax : (04)-335 3999

[RETURN TO TOP OF THE PAGE](#)

