

Erste Schritte

1. [Lieferumfang](#)
2. [Inbetriebnahme](#)
3. [Technische Daten](#)

Arbeiten mit Fotos

1. [Anzeigen von Fotos](#)
2. [Kopieren von Fotos](#)
3. [Anzeigen von Foto-Diaschauen](#)
4. [Löschen und drehen von Bildern](#)

Optimieren des Fotodisplays

1. [Einstellen von Helligkeit, Sprache und zeitabhängigen Funktionen](#)
2. [Überprüfen des Status des Fotodisplays](#)
3. [Gebrauchshinweise für Ihr Fotodisplay](#)

Hilfe

1. [Häufig gestellte Fragen](#)
2. [Fehlerbehebung](#)
3. [Kundendienst und Garantie](#)

Anhang

1. [Philips-Richtlinien zu Pixeldefekten](#)
2. [Rechtliches](#)

- Lieferumfang
- Inbetriebnahme
- Technische Daten

Erste Schritte

Lieferumfang

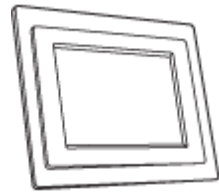

Digitalfotodisplay



Fotodisplay-Standfuß



Kurzanleitung



Digitales Benutzerhandbuch



Netzteil



USB-Kabel zur Digitalkamera
(weiblicher USB-Stecker Typ A)



Mitgeliefertes USB-Kabel zum
PC (Typ A-Stecker)

Weiterhin benötigen Sie:



Digitalfotos auf Kamera, Speicherkarte oder PC

ZURÜCK ZUM SEITENANFANG

©2005 Koninklijke Philips Electronics NV

Alle Rechte vorbehalten. Reproduktion, Kopieren, Verwendung, Modifikation, Vermietung, Verleih, öffentliche Aufführung, Übertragung und/oder Ausstrahlung, weder ganz noch teilweise, sind ohne schriftliche Genehmigung von Philips Electronics NV untersagt.

- Lieferumfang
- Inbetriebnahme
- Technische Daten

Erste Schritte

Inbetriebnahme

Das Philips Digitalfotodisplay kann entweder senkrecht oder waagrecht aufgestellt werden, je nachdem, welche Fotos auf dem Display angezeigt werden. Dank der internen Batterie können Sie das Fotodisplay auch ohne Netzanschluss überall mit hinnehmen und Ihre Bilder zeigen. Oder Sie stellen es an einem beliebigen Ort auf, schließen es mit dem Netzteil an das Stromnetz an und lassen Ihre Fotos permanent anzeigen.

A. Entfernen der Schutztüte/Schutzfolie von den Teilen

- Setzen Sie den oberen Teil des Standfußes in die hierfür vorgesehene Öffnung ein.
- Standfuß im Uhrzeigersinn drehen, bis er einrastet.

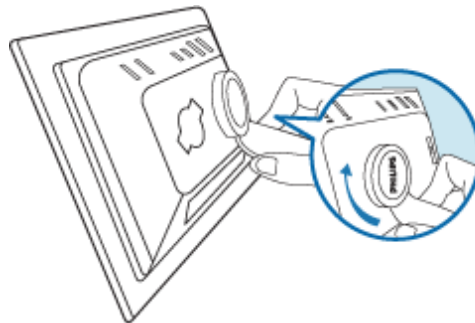

B. Anschließen an die Stromversorgung

- Verbinden Sie das mitgelieferte Stromversorgungskabel mit dem Fotodisplay und einer Steckdose.
Die interne Batterie wird aufgeladen und die Batterie-LED leuchtet orange.

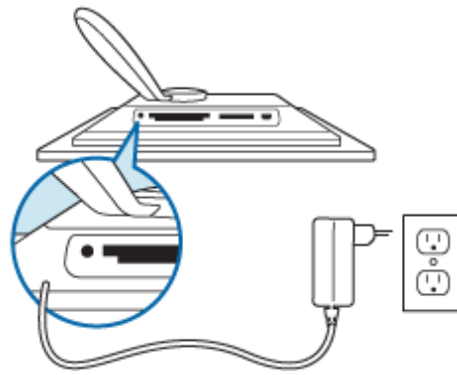

Bedientasten

- Das Fotodisplay kann mit den Bedientasten auf der Rückseite gesteuert werden.

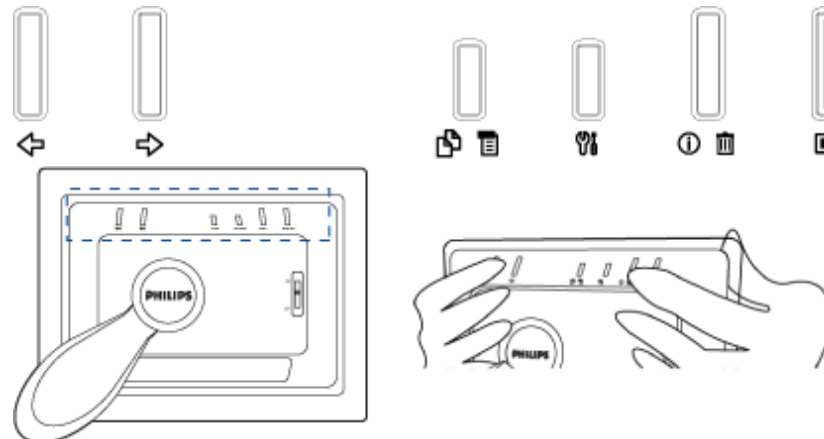

- Auf dem LCD-Display wird das Funktionssymbol für jede Taste an der entsprechenden Position angezeigt.







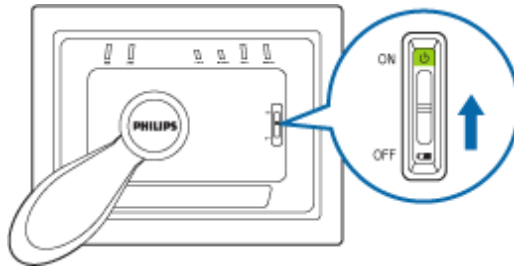

Zurück/Links	Ansicht umschalten	Setup
Weiter/Rechts	Symbol anzeigen/ ausblenden	Fotoeinstellung
Nach oben	Kopieren	Bestätigen
Nach unten	Löschen	Escape





C. Einschalten des Fotodisplays

- Den Ein/Aus-Schalter auf ON stellen.



D. Auswählen der Sprache

- Drücken Sie die Taste  (die 3. Taste von links auf der Rückseite des Fotodisplays). Ein Menü mit allgemeinen Einstellungen für das Fotodisplay wird angezeigt.
- Markieren Sie mit der Taste  oder  den Eintrag *Sprache* und drücken Sie zum Auswählen die Taste .
- Wählen Sie mit der Taste  oder  die gewünschte Sprache aus. Drücken Sie , um Ihre Auswahl zu bestätigen. Die ausgewählte Einstellung wird sofort übernommen.
- Drücken Sie noch einmal , um das Menü *Sprache* zu verlassen.

	Slideshow	English
	Language	Français
	Brightness	Deutsch
	Time functions	Italiano
	Status	русский
		Spanish

ZURÜCK ZUM SEITENANFANG

- **Lieferumfang**
- **Inbetriebnahme**
- **Technische Daten**

Erste Schritte

Technische Daten

Bild/Display

- Sichtbare Displaygröße: 137 x 91mm (5,4" x 3,6"), 6,5" diagonal
- Vertikaler Bildpunktabstand: 0,1905 mm
- Horizontaler Bildpunktabstand: 0,1905 mm
- Auflösung: 720 x 480 Pixel
- Helligkeit: 200 nits
- Betrachtungswinkel (Kontrastverhältnis>5): Horizontal (-85° ~85°), vertikal (-85° ~85°)
- Durchschnittliche Lebensdauer der Hintergrundbeleuchtung: 20.000 Stunden

Speichermedien

- Kartenleser: Integriert, für Secure Digital (SD), Multimedia Card (MMC), Memory Stick (MS, MS Pro), Compact Flash (CF) Typ I.

Bedienkomfort

- Unterstütztes Fotoformat: JPEG-Fotos bis zu 12 Megapixel im EXIF- und DCF-Standard
- Speicherkapazität: 50 Fotos oder mehr
- Aufstellmöglichkeiten: Horizontal, Vertikal
- Bedienelemente: 6 Tasten
- Darstellungsmodus: Automatische Diaschau, Vollbilddarstellung, Thumbnaildarstellung

Setup-Menü:

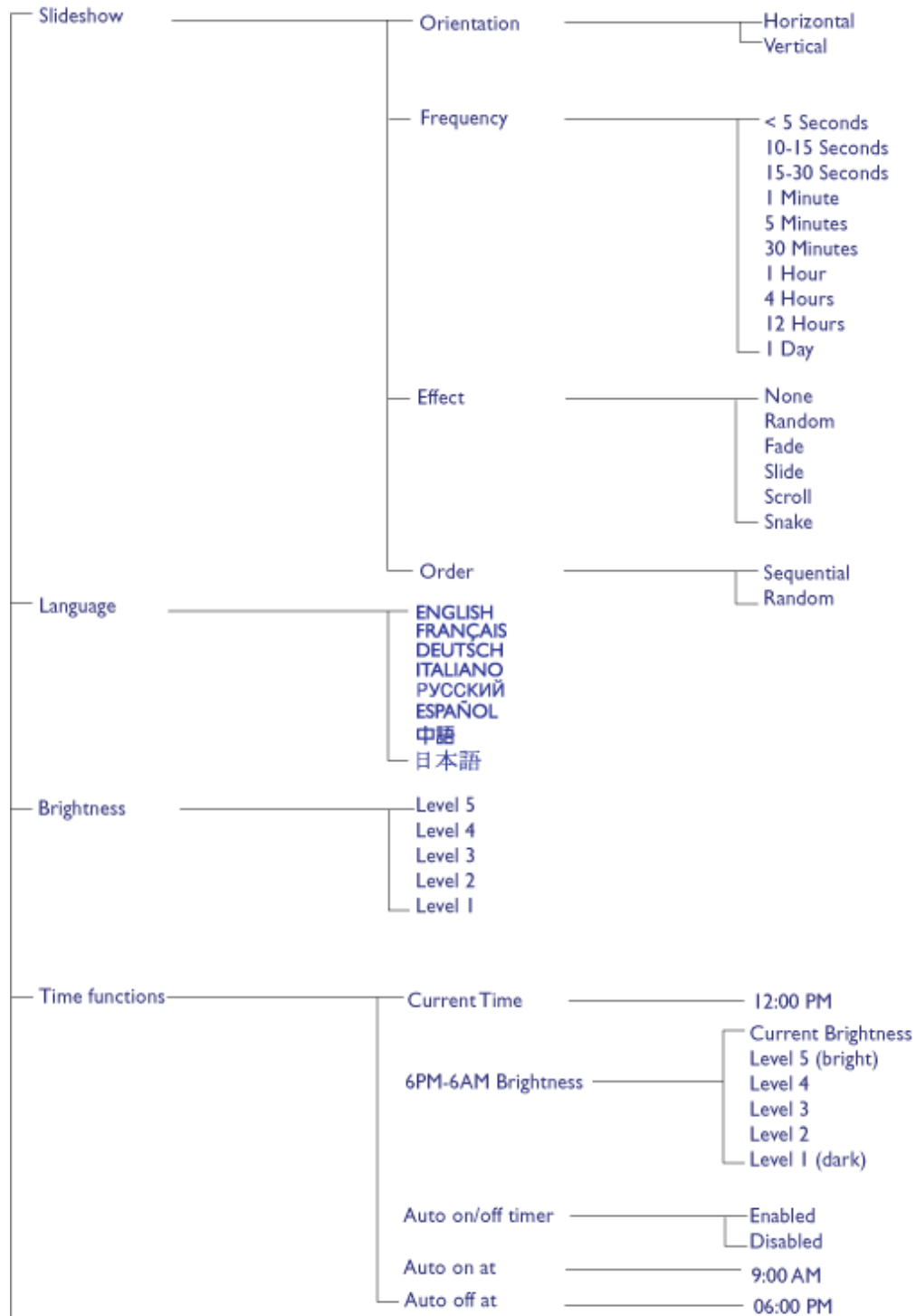



• Specifications are subject to change without prior notice.

Foto-Menü:

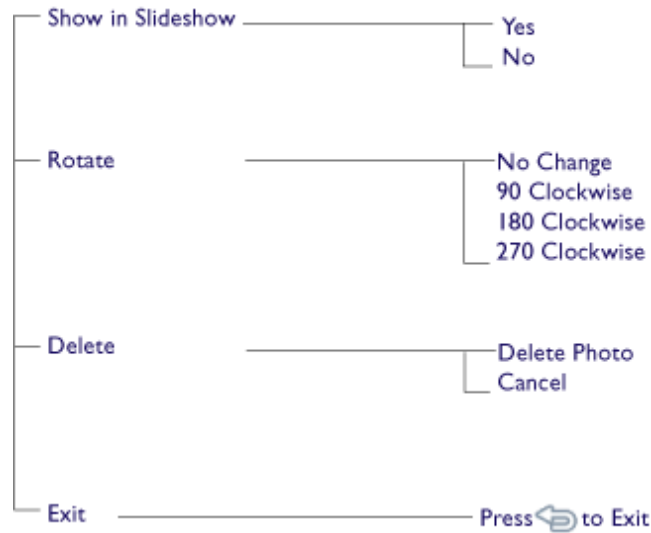

• Specifications are subject to change without prior notice.

Displaysprachen: Englisch, Französisch, Deutsch, Italienisch, Spanisch, vereinfachtes Chinesisch, Russisch, Japanisch

Plug & Play-Kompatibilität: Windows 2000/XP oder neuer, Mac OS X oder neuer, Linux

Zubehör

- Mitgeliefertes Zubehör: Netzteil, USB-Kabel, Kurzanleitung
- Benutzerhandbuch: Ja (auf CD-ROM)

Stromversorgung

- Einschalt-LED (Grün=eingeschaltet, Aus=ausgeschaltet)
- Batterie-LED (Orange=Ladebetrieb, Aus=kein Ladebetrieb)
- Stromversorgung: Batteriebetrieb, Netzbetrieb

ZURÜCK ZUM SEITENANFANG





- Anzeigen von Fotos
- Kopieren von Fotos
- Anzeigen von Foto-Diaschauen
- Löschen und drehen von Bildern

Arbeiten mit Fotos

Anzeigen von Fotos

Wenn keine Speicherkarte eingesetzt und keine Digitalkamera mit dem Fotodisplay verbunden ist, dann werden die im internen Speicher abgelegten Fotos angezeigt. Wenn eine Speicherkarte eingesetzt oder eine Digitalkamera mit dem Fotodisplay verbunden ist, dann werden die Fotos vom zuletzt angeschlossenen Medium bzw. Gerät angezeigt, beginnend mit dem zuletzt aufgenommenen Foto.





Sie können aus drei Darstellungsarten wählen. Drücken Sie  (die 1. Taste von links auf der Rückseite des Fotodisplays), um zwischen den drei Darstellungsarten umzuschalten.

Mit  können Sie das vorherige Foto und mit  das nächste Foto anzeigen ( und  sind die beiden ersten Tasten von rechts auf der Rückseite des Fotodisplays).

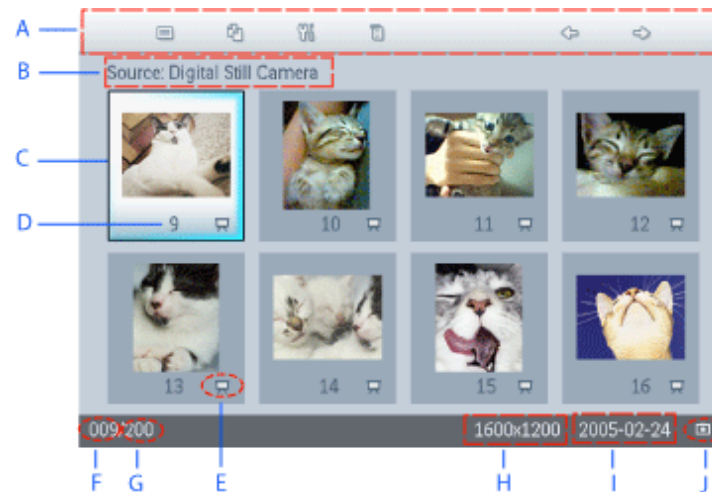

THUMBNAIL ü Liste aller Fotos.



- A Die Symbole entsprechen den Funktionen der jeweiligen Tasten auf der Rückseite des Fotodisplays.
- B Quelle der Fotos auf dem Bildschirm
 -  Kamera
 -  Compact Flash
 -  Memory Stick
 -  SD, MMC
 -  Fotodisplay
- C Aktuelles Foto
- D Nummer des aktuellen Fotos
- Diaschau-Symbol
- E (Ist es eingeblendet, wird dieses Foto in der Diaschau angezeigt).
- F Nummer des aktuellen Fotos, identisch mit D
- G Gesamtanzahl Fotos
- H Auflösung des aktuellen Fotos (in Pixel)
- I Aufnahmedatum des aktuellen Fotos
- J Quelle der angezeigten Fotos

DIASCHAU ü Automatisches Durchlaufen der Fotos.





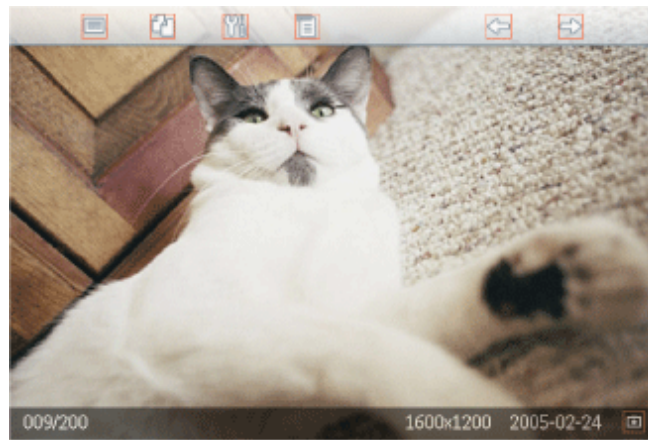

BROWSE—Manuelles Betrachten der einzelnen Fotos nacheinander (Größe und Datum werden angezeigt).

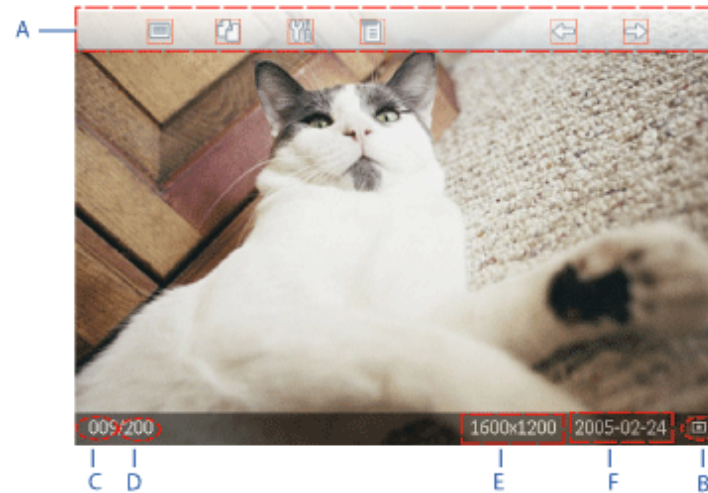

Die Symbole entsprechen den Funktionen der jeweiligen Tasten auf der Rückseite des Fotodisplays.



- A Die Symbole entsprechen den Funktionen der jeweiligen Tasten auf der Rückseite des Fotodisplays.
- B Quelle der Fotos auf dem Bildschirm
- | | | | | | |
|---|---------|---|---------------|---|--------------|
|  | Kamera |  | Compact Flash |  | Memory Stick |
|  | SD, MMC |  | Fotodisplay | | |
- C Nummer des aktuellen Fotos
- D Gesamtanzahl Fotos
- E Auflösung des aktuellen Fotos (in Pixel)
- F Aufnahmedatum des aktuellen Fotos

ZURÜCK ZUM SEITENANFANG

Anzeigen der Fotos vom Fotodisplay

- Falls eine Speicherkarte eingesteckt oder eine Digitalkamera angeschlossen ist, nehmen Sie diese heraus bzw. trennen sie vom Fotodisplay.
Die im Fotodisplay gespeicherten Fotos werden angezeigt.

Anzeigen der Fotos von einer Kamera über die Speicherkarte

- Führen Sie die Speicherkarte in den Steckplatz im Gehäuse ein:
- Wenn Sie eine Compact Flash-Karte verwenden, schieben Sie diese mit der Oberseite nach UNTEN in den größeren Steckplatz.
- SD- oder MMC-Speicherkarten sowie Memory Sticks schieben Sie mit der Oberseite nach OBEN in den kleineren Steckplatz, bis sie einrasten.

Nach wenigen Sekunden werden die Fotos von der Speicherkarte angezeigt.

So entfernen Sie eine Speicherkarte:

- Um eine Compact Flash-Karte zu entfernen, ziehen Sie sie langsam heraus.
- Um eine SD- oder MMC-Speicherkarte oder einen Memory Stick zu entfernen, drücken Sie die Karte hinein, um sie zu entsperren, und ziehen sie dann heraus.

Anzeigen der Fotos von einem PC über die Speicherkarte

HINWEIS: Fotos von einem PC werden nur dann unterstützt, wenn sie im JPEG-Format gespeichert sind.

- Verbinden Sie die Speicherkarte mit dem PC.
(Manche Notebook-PCs sind mit Speicherkartensteckplätzen ausgestattet. Sie können auch einen externen Speicherkartenleser verwenden, um die Speicherkarte mit Ihrem PC zu verbinden.)
- Stellen Sie sicher, dass die Speicherkarte leer ist. Entfernen Sie gegebenenfalls die in den DCIM-Unterordnern dieser Speicherkarte gespeicherten Fotos.
(Wenn es Fotos in den DCIM-Unterordnern der Speicherkarte gibt, dann zeigt das Fotodisplay u.U. nur diese Fotos an.)
- Kopieren Sie die Fotos von dem PC zu dem Stammordner der Speicherkarte.
(Der Stammordner ist der Ordner "\ " auf der Speicherkarte.)
- Entfernen Sie auf die sichere Weise die Speicherkarte vom PC.
- Stellen Sie sicher, dass das Fotodisplay eingeschaltet ist.
- Stecken Sie die Speicherkarte in das Fotodisplay ein.
(Wenn das Fotodisplay erst nach dem Einstecken der Speicherkarte eingeschaltet wird, dann werden die Fotos im Stammordner automatisch zum Fotodisplay kopiert.)
- Nach ein paar Sekunden werden Fotos im Stammordner der Speicherkarte angezeigt.

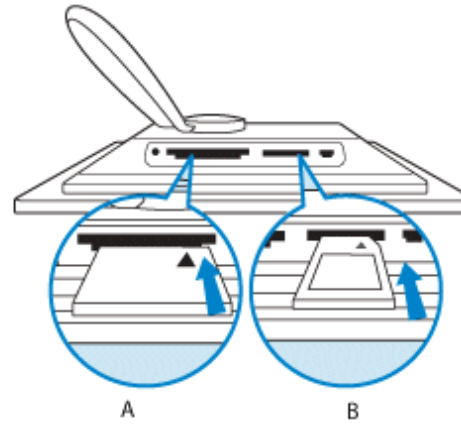
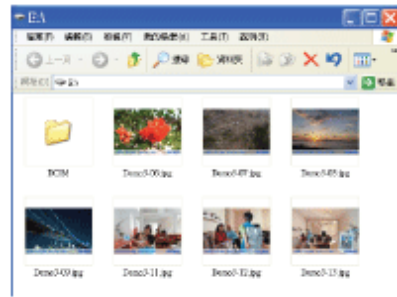

- A CF-Karte
B SD-/MMC-Karte bzw. MS

Anzeigen der Fotos von einer Digitalkamera

- Verbinden Sie das mitgelieferte *USB-Kabel zur Digitalkamera* mit dem Fotodisplay.
- Verbinden Sie die Digitalkamera mit dem im Lieferumfang der Kamera enthaltenen USB-Kabel.
- Verbinden Sie die beiden USB-Kabel und schalten Sie die Kamera in den Wiedergabemodus.

(Hinweis: Einige Kameras unterstützen nicht die direkte Wiedergabe)

Nach wenigen Sekunden werden die Fotos von der Digitalkamera angezeigt.

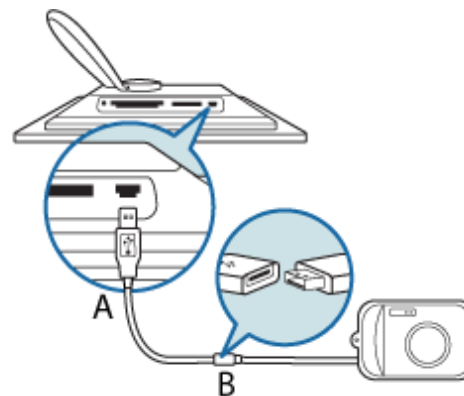

- A Mitgeliefertes *USB-Kabel zur Digitalkamera*
(weiblicher Stecker Typ A)
B Eigenes USB-Kabel der Kamera

[ZURÜCK ZUM SEITENANFANG](#)

- Anzeigen von Fotos
- Kopieren von Fotos
- Anzeigen von Foto-Diaschauen
- Löschen und drehen von Bildern

Arbeiten mit Fotos

Kopieren von Fotos

Sie können Fotos, die auf einer Speicherkarte, einer Digitalkamera oder einem PC gespeichert sind, auf das Fotodisplay kopieren. Das Fotodisplay speichert dann intern eine in der Größe veränderte Kopie des Originalfotos. Diese in der Größe veränderte Kopie bleibt so lange im Fotodisplay erhalten, bis Sie sie aus dem Fotodisplay löschen.

Der interne Speicher des Fotodisplays kann 50 oder noch mehr Bilder, deren Größe geändert wurde, fassen. Sehen Sie bitte im Abschnitt "Löschen und drehen von Bildern" für Anweisungen zum Löschen der im Fotodisplay gespeicherten Fotos nach.

Kopieren von einer Digitalkamera oder Speicherkarte

Sie können im Browse-Modus einzelne Fotos kopieren oder im Thumbnail-Modus mehrere Fotos gleichzeitig.

Kopieren einzelner Fotos im Browse-Modus



- Den Ansichtsmodus in "Browse" ändern.
- Schließen Sie die Digitalkamera an oder setzen Sie die Speicherkarte in das Fotodisplay ein.

Die Fotos von der Digitalkamera oder der Speicherkarte werden angezeigt.

Hinweis: Manche Kameras unterstützen die direkte Wiedergabe nicht. Verwenden Sie bitte in diesem Fall die Speicherkarte.

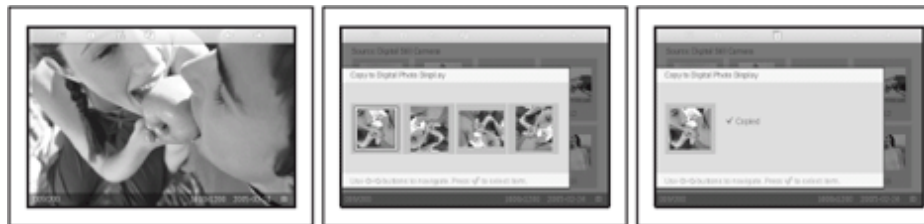
- Drücken Sie die Taste  (die 4. Taste von links auf der Rückseite des Fotodisplays), während das zu kopierende Foto auf dem Bildschirm angezeigt wird. Vier verschiedene Ausrichtungen werden für das ausgewählte Foto angezeigt.



- Wählen Sie mit der Taste  oder  die gewünschte Ausrichtung des Fotos aus und drücken Sie dann die Taste .

Entfernen Sie die Speicherkarte bzw. trennen Sie die Verbindung zur Kamera nicht, solange der Kopierbildschirm noch angezeigt wird.

Wenn eine Warnmeldung erscheint, dass kein freier Speicherplatz für neue Fotos vorhanden ist, müssen Sie erst einige bereits gespeicherte Fotos löschen, bevor sie weitere Fotos kopieren können.

- Wenn der Kopierbildschirm nach Abschluss des Vorgangs geschlossen wird, ist eine in der Größe veränderte Kopie des Fotos im Fotodisplay gespeichert.
- Sie können zu anderen Fotos wechseln und diesen Vorgang fortsetzen, bis alle gewünschten Fotos auf das Fotodisplay kopiert wurden.







Kopieren mehrerer Fotos gleichzeitig im Thumbnail-Modus

- Den Ansichtsmodus in "Thumbnail" ändern.
- Schließen Sie die Digitalkamera an oder setzen Sie die Speicherkarte in das Fotodisplay ein.
Die Fotos von der Digitalkamera oder der Speicherkarte werden angezeigt.

Hinweis: Manche Kameras unterstützen die direkte Wiedergabe nicht. Verwenden Sie bitte in diesem Fall die Speicherkarte.

- Markieren Sie das zu kopierende Foto im *Thumbnail-Modus* und drücken Sie die Taste  (die 4. Taste von links auf der Rückseite des Fotodisplays). Nun erscheint ein Bildschirm für das Kopieren mehrerer Fotos, auf dem kleine Fotos aus dem aktuellen Thumbnail-Bildschirm angezeigt werden.



- Verwenden Sie die Taste  oder , um zwischen den Fotos zu wechseln, die Taste , um Fotos zur Kopierliste hinzuzufügen, die Taste , um Fotos aus der Kopierliste zu entfernen, und drücken Sie dann , um die Kopierliste zu bestätigen.
Die Fotos in der Kopierliste werden mit einem kleinen Kopiersymbol  gekennzeichnet.

Entfernen Sie die Speicherkarte bzw. trennen Sie die Verbindung zur Kamera nicht, solange der Kopierbildschirm noch angezeigt wird.
Wenn eine Warnmeldung erscheint, dass kein freier Speicherplatz für neue Fotos vorhanden ist, müssen Sie erst einige bereits gespeicherte Fotos löschen, bevor sie weitere Fotos kopieren können.

- Sie können zu anderen Thumbnail-Seiten wechseln und diesen Vorgang fortsetzen, bis alle gewünschten Fotos auf das Fotodisplay kopiert wurden.

Automatisches Kopieren der Fotos vom PC zum Fotodisplay mittels einer Speicherkarte (empfohlen)

HINWEIS: Nur PC-Bilder im JPEG-Format werden unterstützt.

- Verbinden Sie die Speicherkarte mit dem PC.
(Manche Notebook-PCs sind mit Speicherkartensteckplätzen ausgestattet. Sie können auch einen externen Speicherkartenleser verwenden, um die Speicherkarte mit Ihrem PC zu verbinden.)
- Kopieren Sie die Fotos vom PC zu dem Stammordner der Speicherkarte.
(Der Stammordner ist der Ordner "\ " auf der Speicherkarte.)
- Entfernen Sie auf die sichere Weise die Speicherkarte vom PC.
- Stellen Sie sicher, dass das Fotodisplay ausgeschaltet ist.
- Stecken Sie die Speicherkarte in das Fotodisplay ein.
- Schalten Sie das Fotodisplay ein.
- Nach ein paar Sekunden werden alle Fotos im Stammordner der Speicherkarte automatisch zum Fotodisplay kopiert. Die Fotos im Stammordner bleiben nach dem Kopieren intakt.

Direktes Kopieren von/auf PC

Systemanforderungen für einen Windows-PC:

-Windows 2000/XP oder neuer

Systemanforderungen für einen Macintosh:

-Mac OS X oder neuer

- Das beigegefügte USB-Kabel mit dem Fotodisplay verbinden.
- Verbinden Sie den Stecker des USB-Kabels mit dem PC.
- Der PC erkennt das Fotodisplay als Massenspeichergerät (wie eine Kamera).



So kopieren Sie vom PC auf das Fotodisplay

- Wählen Sie Bilder, die Sie zum Photo Display übertragen möchten, aus und kopieren sie direkt zu dem Stammordner des Photo Displays.
Hinweis: Nur Bilder im JPEG-Format werden unterstützt. Unterordner werden nicht unterstützt.
Die Anzahl der Fotos in diesem Verzeichnis kann durch den begrenzten internen Speicher des Fotodisplays eingeschränkt sein. Daher sollten Sie die Fotos auf eine Speicherkarte übertragen und sie von dieser Speicherkarte auf das Fotodisplay kopieren.



- Trennen Sie das USB-Kabel.
Denken Sie bei Windows 2000-Systemen daran, die Hardware sicher zu entfernen, bevor sie die Verbindung trennen.
Nach einigen Sekunden werden alle Bilder in dem Stammordner automatisch zum Photo Display verschoben und der Stammordner wird leer.

So kopieren Sie vom Fotodisplay auf den PC

- Sie kopieren die Fotos vom Fotodisplay genauso auf den PC, wie Sie den Inhalt einer Digitalkamera auf den PC übertragen. Alle Fotos werden in den DCIM-Unterordnern auf dem Fotodisplay gespeichert.

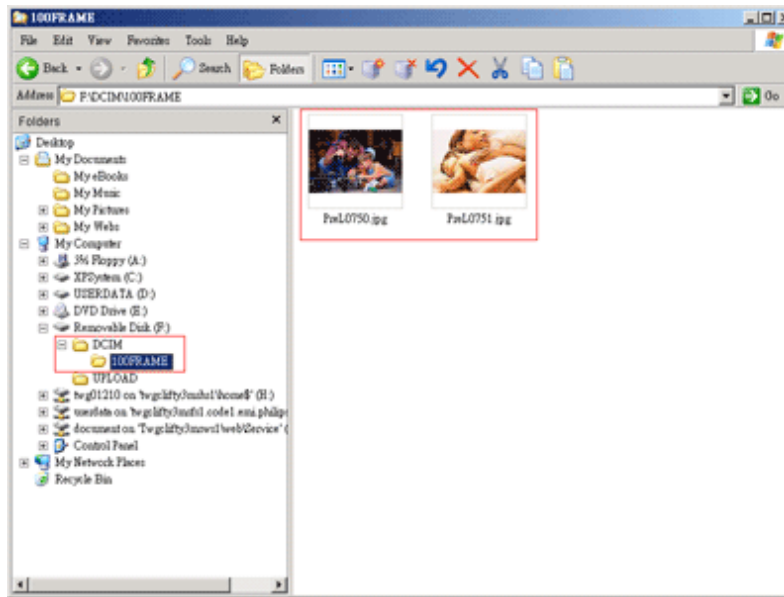

Kopieren von einem Fotodisplay auf ein anderes Fotodisplay

- Schalten Sie beide Fotodisplays ein.
- Verbinden Sie das Quell-Fotodisplay ü also das, auf dem sich die zu kopierenden Fotos befinden ü über das mitgelieferte *USB-Kabel* zum *PC*.
- Verbinden Sie das Ziel-Fotodisplay ü also das, auf das Sie die Fotos übertragen möchten ü über das mitgelieferte *USB-Kabel* zur *Digitalkamera*.
- Verbinden Sie die beiden USB-Kabel.
Das Ziel-Fotodisplay erkennt als Fotoquelle eine Digitalkamera.
Das Quell-Fotodisplay zeigt denselben Verbindungsstatus wie bei einer PC-Verbindung an.

Ziel Fotodisplay

Quelle Fotodisplay

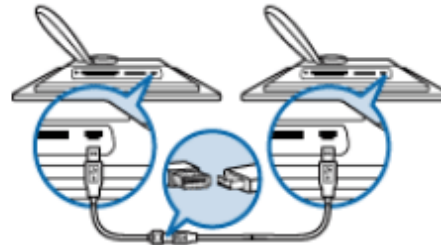

- Sie können Fotos vom Quell-Fotodisplay genauso auswählen und kopieren, wie Sie Fotos von einer Speicherkarte kopieren.

Kopieren vom Fotodisplay auf eine Digitalkamera oder Speicherkarte

Diese Funktion wird nicht unterstützt. Das Fotodisplay kann nicht auf externe Speicherkarten oder Digitalkameras schreiben.

[ZURÜCK ZUM SEITENANFANG](#)

- Anzeigen von Fotos
- Kopieren von Fotos
- Anzeigen von Foto-Diaschauen
- Löschen und drehen von Bildern

Arbeiten mit Fotos

Anzeigen von Foto-Diaschauen





Wenn Sie das Fotodisplay auf die Darstellungsart *Diaschau* einstellen, wechselt es automatisch die auf dem Bildschirm angezeigten Fotos. Sie können die Fotos für eine Diaschau einzeln aussuchen und verschiedene Einstellungen vornehmen – beispielsweise, wie lange ein Foto auf dem Display angezeigt wird – Übergangseffekte – auf welche Weise das aktuelle Foto durch das nächste ersetzt wird – sowie die sequentielle oder zufällige Darstellungsreihenfolge. Außerdem lassen sich alle Diaschau-Fotos entweder in horizontaler oder vertikaler Ausrichtung anzeigen, je nachdem, wie Sie das Fotodisplay aufstellen.



Auswählen von Fotos für eine Diaschau





HINWEIS: Diese Funktion gilt nur für Fotos auf dem internen Speicher des Fotodisplays..

- Den Ansichtsmodus in "Browse" oder "Thumbnail" ändern.
- Drücken Sie die Taste  (die 4. Taste von links auf der Rückseite des Fotodisplays).

Ein Menü mit speziellen Einstellungen für das ausgewählte Foto wird angezeigt.

	 Show in slideshow	Yes
	 Rotate	No
	 Delete	
	 Exit	

- Drücken Sie die Taste , um die Einstellung *In Diaschau anzeigen* auszuwählen, und die Taste  oder , um festzulegen, ob Sie dieses Foto im Diaschau-Modus anzeigen lassen möchten.

	 Show in slideshow	Yes
	 Rotate	No
	 Delete	
	 Exit	









Die Standardeinstellung ist *Ja* für *In Diaschau anzeigen*.





- Drücken Sie zur Bestätigung ✓ .
Die ausgewählten Einstellungen werden bestätigt.
- Drücken Sie ↩, um das Menü zu verlassen.



Einstellen der Bildwechselfrequenz



HINWEIS: Diese Funktion gilt für Fotos auf allen Medien.

- Drücken Sie die Taste  (die 3. Taste von links auf der Rückseite des Fotodisplays).
Ein Menü mit allgemeinen Einstellungen für das Fotodisplay wird angezeigt.

	Slideshow 	Orientation 
	Language	Frequency 
	Brightness	Effect
	Time functions	Order
	Status	

- Drücken Sie die Taste , um *Diaschau*-Einstellungen auszuwählen, und die Taste  oder , um zum Eintrag *Frequenz* zu wechseln. Drücken Sie dann noch einmal die Taste , um *Frequenz*-Einstellungen auszuwählen.

	Orientation 	< 5 seconds
	Frequency 	10-15 seconds
	Effect	30 seconds
	Order	1 minute
		5 minutes
		30 minutes

- Verwenden Sie die Taste  oder , um den Zeitraum zu markieren, für den ein Foto auf dem Bildschirm angezeigt werden soll, und drücken Sie zur Bestätigung ✓ .









	Orientation	< 5 seconds
	Frequency	10-15 seconds
	Effect	30 seconds
	Order	1 minute
		5 minutes
		30 minutes





- Die ausgewählten Einstellungen werden bestätigt.
- Drücken Sie , um das Menü zu verlassen.

Einstellen von Übergangseffekte





HINWEIS: Diese Funktion gilt für Fotos auf allen Medien.

- Drücken Sie die Taste  (die 3. Taste von links auf der Rückseite des Fotodisplays). Ein Menü mit allgemeinen Einstellungen für das Fotodisplay wird angezeigt.

	Slideshow 	Orientation 
	Language	Frequency 
	Brightness	Effect
	Time functions	Order
	Status	

- Drücken Sie die Taste , um *Diaschau*-Einstellungen auszuwählen, und die Taste  oder , um zum Eintrag *Effekt* zu wechseln. Drücken Sie noch einmal die Taste , um Effekt-Einstellungen auszuwählen.

	Orientation	None
	Frequency	Random
	Effect 	Fade
	Order	Slide
		Scroll
		Snake









- Verwenden Sie die Taste  oder , um festzulegen, auf welche Weise ein Foto durch das nächste auf dem Bildschirm ersetzt wird. Drücken Sie , um Ihre Auswahl zu bestätigen. Die ausgewählten Einstellungen werden bestätigt. Drücken Sie , um das Menü zu verlassen.





Einstellen der Fotoreihenfolge

HINWEIS: Diese Funktion gilt für Fotos auf allen Medien.





- Drücken Sie die Taste  (die 3. Taste von links auf der Rückseite des Fotodisplays).

- Ein Menü mit allgemeinen Einstellungen für das Fotodisplay wird angezeigt.

	Slideshow 	Orientation 
	Language	Frequency 
	Brightness	Effect
	Time functions	Order
	Status	









- Drücken Sie die Taste  , um *Diaschau*-Einstellungen auszuwählen, und die Taste  oder  , um zum Eintrag *Reihenfolge* zu wechseln. Drücken Sie dann noch einmal die Taste  , um *Reihenfolge*-Einstellungen auszuwählen.



	Orientation	Sequential
	Frequency	Random
	Effect	
	Order 	

- Markieren Sie mit der Taste  oder  Ihre bevorzugte Einstellung , und drücken Sie zur Bestätigung  .
Die ausgewählten Einstellungen werden bestätigt.
- Drücken Sie  , um das Menü zu verlassen.

Einstellen der Bildausrichtung je nach Aufstellung des Fotodisplays

- Drücken Sie die Taste  (die 3. Taste von links auf der Rückseite des Fotodisplays).
Ein Menü mit allgemeinen Einstellungen für das Fotodisplay wird angezeigt.

	Slideshow 	Orientation 
	Language	Frequency 
	Brightness	Effect
	Time functions	Order
	Status	

- Drücken Sie die Taste , um *Diaschau*-Einstellungen auszuwählen, und drücken Sie noch einmal die Taste , um den Eintrag *Ausrichtung* auszuwählen.

	Orientation 	Horizontal
	Frequency	Vertical
	Effect	
	Order	

- Markieren Sie mit der Taste  oder  die gewünschte Aufstellung des Fotodisplays. Drücken Sie , um Ihre Auswahl zu bestätigen.

	Orientation	Horizontal
	Frequency	Vertical
	Effect	
	Order	

Die ausgewählten Einstellungen werden bestätigt.





- Drücken Sie , um das Menü zu verlassen.



Einstellen der Fotoausrichtung für eine Diaschau





HINWEIS: Diese Funktion gilt nur für Fotos auf dem internen Speicher des Fotodisplays.





- Den Ansichtsmodus in "Browse" oder "Thumbnail" ändern.
- Drücken Sie die Taste  (die 4. Taste von links auf der Rückseite des Fotodisplays).

Ein Menü mit speziellen Einstellungen für das ausgewählte Foto wird angezeigt.

	 Show in slideshow	Yes
	 Rotate	No
	 Delete	
	 Exit	

- Markieren Sie mit der Taste  oder  den Eintrag *Drehen*. Drücken Sie zum Auswählen .

	 Show in slideshow	No Change
	 Rotate	90 Clockwise
	 Delete	180 Clockwise
	 Exit	270 Clockwise

- Verwenden Sie die Taste  oder , um verschiedene Drehwinkel zu markieren, bis die Thumbnail-Darstellung auf der linken Seite die gewünschte Ausrichtung für das ausgewählte Foto anzeigt.
 - Drücken Sie zur Bestätigung .
- Ihre ausgewählten Einstellungen werden bestätigt.
- Drücken Sie , um das Menü zu verlassen.

ZURÜCK ZUM SEITENANFANG

- Anzeigen von Fotos
- Kopieren von Fotos
- Anzeigen von Foto-Diaschauen
- Löschen und drehen von Bildern

Arbeiten mit Fotos





Löschen und drehen von Bildern



Manchmal möchten Sie einige im Photo Display gespeicherte Bilder löschen oder die Ausrichtung der Bilder ändern. So machen Sie es:





Drehen eines Bildes



HINWEIS: Diese Funktion gilt nur für Fotos auf dem internen Speicher des Fotodisplays.

- Drücken Sie die Taste  (die 4. Taste von links gezählt auf der Rückseite des Photo Displays).
Ein Menü mit spezifischen Einstellungen für das ausgewählte Bild wird geöffnet.

	 Show in slideshow	Yes
	 Rotate	No
	 Delete	
	 Exit	

- Verwenden Sie die Taste  oder , um *Rotate (Drehen)* zu markieren. Drücken Sie anschließend die Taste , um Ihre Auswahl zu bestätigen.

	 Show in slideshow	No Change
	 Rotate	90 Clockwise
	 Delete	180 Clockwise
	 Exit	270 Clockwise

- Verwenden Sie die Taste  oder , um die gewünschte Ausrichtung für dieses Bild auszuwählen. Drücken Sie zur Bestätigung auf die Taste .

Löschen eines Fotos

HINWEIS: Diese Funktion gilt nur für Fotos auf dem internen Speicher des Fotodisplays.





Sie können im Browse-Modus einzelne Fotos löschen oder im Thumbnail-Modus mehrere Fotos gleichzeitig.



Löschen einzelner Fotos im Browse-Modus

- Den Ansichtsmodus in "Browse" ändern.
- Drücken Sie die Taste  (die 4. Taste von links auf der Rückseite des Fotodisplays). Ein Menü mit speziellen Einstellungen für das ausgewählte Foto wird angezeigt.

	 Show in slideshow	Yes
	 Rotate	No
	 Delete	
	 Exit	

- Markieren Sie mit der Taste  oder  den Eintrag *Löschen* und drücken Sie zum Auswählen die Taste .







	 Show in slideshow	Delete Photo
	 Rotate	Cancel
	 Delete	
	 Exit	

- Markieren Sie mit der Taste  oder  den Eintrag *Foto löschen*. Drücken Sie zur Bestätigung .
- Wenn Sie ein Foto löschen, zeigt das Fotodisplay den Status an und kehrt nach dem Löschen in den Browse-Modus zurück.

Löschen mehrerer Fotos gleichzeitig im Thumbnail-Modus

- Den Ansichtsmodus in "Thumbnail" ändern.
- Markieren Sie das zu löschende Foto im *Thumbnail-Modus* und drücken Sie die Taste  (die 2. Taste von links auf der Rückseite des Fotodisplays). Nun erscheint ein Bildschirm für das Löschen mehrerer Fotos, auf dem kleine Fotos aus dem aktuellen Thumbnail-Bildschirm angezeigt werden.



- Verwenden Sie die Taste  oder , um zwischen den Fotos zu wechseln, die Taste , um Fotos zur Löschliste hinzuzufügen, die Taste , um Fotos aus der Löschliste zu entfernen, und drücken Sie dann , um die Löschliste zu bestätigen. Die Fotos in der Löschliste werden mit einem kleinen Löschsymboll  gekennzeichnet.
- Wenn der Löschbildschirm nach Abschluss des Vorgangs geschlossen wird, wurden alle Fotos der Löschliste aus dem Digitalfotodisplay gelöscht.
- Sie können zu anderen Thumbnail-Seiten wechseln und diesen Vorgang für alle Fotos fortsetzen, die Sie aus dem Fotodisplay löschen möchten.

ZURÜCK ZUM SEITENANFANG

- Einstellen von Helligkeit, Sprache und zeitabhängigen Funktionen
- Überprüfen des Status des Fotodisplays
- Gebrauchshinweise für Ihr Fotodisplay

Optimieren des Fotodisplays







Einstellen von Helligkeit, Sprache und zeitabhängigen Funktionen



Die Helligkeit des Fotodisplays und die Sprache der Bildschirminformationen lassen sich individuell anpassen. Außerdem können Sie die Ortszeit eingeben und eine andere Helligkeit für die Abendstunden von 18 bis 6 Uhr wählen. Darüber hinaus erlaubt das Fotodisplay die Eingabe einer automatischen Ein-/Ausschaltzeit.

Einstellen der normalen Helligkeit





- Drücken Sie die Taste  (die 3. Taste von links auf der Rückseite des Fotodisplays).

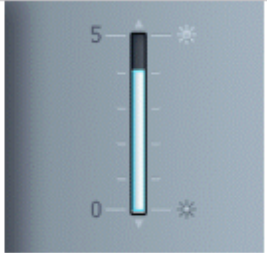

Ein Menü mit allgemeinen Einstellungen für das Fotodisplay wird angezeigt.

	Slideshow		Orientation
	Language		Frequency
	Brightness		Effect
	Time functions		Order
	Status		

- Markieren Sie mit der Taste  oder  den Eintrag *Helligkeit*. Drücken Sie zum Auswählen die Taste .

Ein Helligkeitsbalken mit Skalen und dem aktuellen Wert wird angezeigt.

	Slideshow	
	Language	
	Brightness	
	Time functions	
	Status	

- Verwenden Sie die Taste  oder , um die Helligkeit anzupassen, und drücken Sie dann die Taste , um die Auswahl zu bestätigen und das Menü zu verlassen.







Die ausgewählten Einstellungen werden bestätigt.











- Drücken Sie , um das Menü zu verlassen.

Einstellen der Ortszeit

- Drücken Sie die Taste  (die 3. Taste von links auf der Rückseite des Fotodisplays). Ein Menü mit allgemeinen Einstellungen für das Fotodisplay wird angezeigt.

	Slideshow 	Orientation
	Language	Frequency
	Brightness	Effect
	Time functions	Order
	Status	







- Markieren Sie mit der Taste  oder  den Eintrag *Zeitfunktionen*. Drücken Sie zum Auswählen die Taste .

	Slideshow	Current time
	Language	6PM-6AM Brightness
	Brightness	Auto on/off timer
	Time functions 	Auto on at
	Status	Auto off at



- Drücken Sie noch einmal die Taste , um den Eintrag *Aktuelle Uhrzeit* auszuwählen.

Eine Uhr wird angezeigt, auf der Sie *Stunden*, *Minuten* sowie *AM/PM* einstellen können.

	Current time →	11:00 AM
	6PM-6AM Brightness	
	Auto on/off timer	
	Auto on at	
	Auto off at	

- Verwenden Sie die Taste  oder , um die Stunden einzustellen. Drücken Sie dann die Taste , um zu den Minuten zu wechseln, und stellen Sie mit der Taste  oder  die Minuten ein. Verwenden Sie , wenn Sie zurückgehen und Änderungen vornehmen möchten.

	Current time	11:00 AM
	6PM-6AM Brightness	
	Auto on/off timer	
	Auto on at	
	Auto off at	







- Drücken Sie zur Bestätigung .
Ihre Einstellungen werden bestätigt.
- Drücken Sie , um das Menü zu verlassen.

Einstellen der Helligkeit für die Abendstunden







Bevor Sie diese Funktion nutzen können, muss die Ortszeit korrekt eingestellt sein.

- Drücken Sie die Taste  (die 3. Taste von links auf der Rückseite des Fotodisplays).

Ein Menü mit allgemeinen Einstellungen für das Fotodisplay wird angezeigt.





	Slideshow 	Orientation
	Language	Frequency
	Brightness	Effect
	Time functions	Order
	Status	

- Markieren Sie mit der Taste  oder  den Eintrag *Zeitfunktionen*. Drücken Sie zum Auswählen die Taste .

	Slideshow	Current time
	Language	6PM-6AM Brightness
	Brightness	Auto on/off timer
	Time functions 	Auto on at
	Status	Auto off at

- Markieren Sie mit der Taste  oder  den Eintrag *Helligkeit 6 - 18 Uhr* und drücken Sie zum Auswählen die Taste .







	Current time 	Current Brightness
	6PM-6AM Brightness	Level 5 (bright)
	Auto on/off timer	Level 4
	Auto on at	Level 3
	Auto off at	Level 2
		Level 1 (dark)



- Verwenden Sie die Taste  oder , um die Helligkeit anzupassen, und drücken Sie dann , um die Auswahl zu bestätigen und das Menü zu verlassen. Wenn Sie *Aktuelle Helligkeit* wählen, bleibt die Helligkeit in den Abendstunden unverändert.
- Drücken Sie noch einmal , um das Menü zu verlassen.







Alle Helligkeitsänderungen zwischen 6PM-6AM [durch Brightness (Helligkeit) oder 6PM-6AM Brightness (6PM-6AM Helligkeit)] werden im Rahmen der 12-Stunden-Abendzeit wirksam.



Einstellen der automatischen Ein- und Ausschaltzeit

- Bevor Sie diese Funktion nutzen können, muss die Ortszeit korrekt eingestellt sein.
- Drücken Sie die Taste  (die 3. Taste von links auf der Rückseite des Fotodisplays). Ein Menü mit allgemeinen Einstellungen für das Fotodisplay wird angezeigt.





	Slideshow 	Orientation
	Language	Frequency
	Brightness	Effect
	Time functions	Order
	Status	

- Markieren Sie mit der Taste  oder  den Eintrag *Zeitfunktionen*. Drücken Sie zum Auswählen die Taste .

	Slideshow	Current time
	Language	6PM-6AM Brightness
	Brightness	Auto on/off timer
	Time functions 	Auto on at
	Status	Auto off at

- Markieren Sie mit der Taste  oder  den Eintrag *Auto-Ein/Aus-Timer*. Drücken Sie zum Auswählen die Taste .

	Current time	Enable
	6PM-6AM Brightness	Disabled
	Auto on/off timer	
	Auto on at	
	Auto off at	

- Wählen Sie *Aktiviert* und drücken Sie zur Bestätigung .
- Gehen Sie zu *Auto ein um* und drücken Sie zum Auswählen .
- Stellen Sie die Zeit ein, zu der das Fotodisplay täglich eingeschaltet werden soll, und drücken Sie zur Bestätigung .
- Gehen Sie zu *Auto aus um* und drücken Sie zum Auswählen .

- Stellen Sie die Zeit ein, zu der das Fotodisplay täglich ausgeschaltet werden soll, und drücken Sie zur Bestätigung ✓.

Die automatischen Ein- und Ausschaltzeiten sind nun für Ihr Fotodisplay eingerichtet. Es schaltet sich nun zu den voreingestellten Zeiten automatisch ein und aus.





- Drücken Sie ↩, um das Menü zu verlassen.

Das Digitalfotodisplay schaltet sich exakt zur automatischen Ausschaltzeit aus. Ist diese Uhrzeit am aktuellen Tag bereits vorbei, schaltet es sich am kommenden Tag automatisch zu dieser Zeit aus.





Einstellen der Sprache



- Drücken Sie die Taste  (die 3. Taste von links auf der Rückseite des Fotodisplays).

Ein Menü mit allgemeinen Einstellungen für das Fotodisplay wird angezeigt.

	Slideshow	Orientation
	Language	Frequency
	Brightness	Effect
	Time functions	Order
	Status	

- Markieren Sie mit der Taste  oder  den Eintrag *Sprache* und drücken Sie zum Auswählen die Taste .

	Slideshow	English
	Language	Français
	Brightness	Deutsch
	Time functions	Italiano
	Status	русский
		Spanish

- Wählen Sie mit der Taste  oder  die gewünschte Sprache aus und drücken Sie zur Bestätigung ✓.

Die neue ausgewählte Einstellung wird sofort übernommen.

- Drücken Sie noch einmal , um das Menü zu verlassen.

[ZURÜCK ZUM SEITENANFANG](#)

- Einstellen von Helligkeit, Sprache und zeitabhängigen Funktionen
- Überprüfen des Status des Fotodisplays
- Gebrauchshinweise für Ihr Fotodisplay

Optimieren des Fotodisplays

Überprüfen des Status des Fotodisplays

Sie können den Status Ihres Fotodisplays überprüfen — ob das System eingeschaltet ist, ob die Batterie geladen wird, wie viele weitere Fotos gespeichert werden können, wie der Ladezustand der Batterie ist, welche Medien momentan verwendet werden und über welche Softwareversion das Fotodisplay verfügt.

Anhand der LED-Anzeigen auf der Rückseite erkennen Sie, ob das System eingeschaltet ist und ob die Batterie geladen wird.

Einschalt-LED	Grün: System eingeschaltet Aus: System ausgeschaltet
Batterie-LED	Orange: Batterie wird geladen Aus: Batterie wird nicht geladen





Weitere Informationen können ganz einfach wie nachfolgend beschrieben abgerufen werden.

- Drücken Sie die Taste  (die 3. Taste von links auf der Rückseite des Fotodisplays).

Ein Menü mit allgemeinen Einstellungen für das Fotodisplay wird angezeigt.

- Markieren Sie mit der Taste  oder  den Eintrag *Status*.

Der aktuelle Status des Fotodisplays wird in der rechten Spalte angezeigt.

	Slideshow	Free Space (pic) 34
	Language	Power > 85%
	Brightness	Connected Media:
	Time functions	CF
	Status	Firmware:
		B0.00.01
		M0.01.02

Freier Speicherplatz: XX Bilder (Geschätzte Anzahl weiterer Fotos, die auf dem Fotodisplay gespeichert werden können)

Strom: DC (wenn die Stromversorgung über eine Netzsteckdose erfolgt)

XX% (geschätzte verbleibende Batterieenergie, wenn die Stromversorgung über den integrierten Akku erfolgt.)

Angeschlossene Medien: (Gibt Speicherkarten und Digitalkamera an, die aktiv mit dem Fotodisplay verbunden sind)

Firmware: (Softwareversion des Fotodisplays)

- Drücken Sie noch einmal , um das Menü zu verlassen.

ZURÜCK ZUM SEITENANFANG

- Einstellen von Helligkeit, Sprache und zeitabhängigen Funktionen
- Überprüfen des Status des Fotodisplays
- Gebrauchshinweise für Ihr Fotodisplay

Optimieren des Fotodisplays

Gebrauchshinweise für Ihr Fotodisplay

1) Nicht fallen lassen

Das Fotodisplay ist ein kompliziertes elektronisches Gerät, das durch starke Erschütterungen Schaden nehmen kann, zum Beispiel, wenn Sie es fallen lassen.

2) Feuchtigkeit vermeiden

Das Fotodisplay ist weder wasserdicht noch feuchtigkeitsbeständig. Wenn Sie es starker Feuchtigkeit aussetzen oder mit Flüssigkeiten in Kontakt bringen, kann es zu Schäden am Fotodisplay kommen.

3) Stöße und Kratzer vermeiden

Das LCD-Panel des Fotodisplays besteht aus Glas und ist daher stoß- und kratzempfindlich.

4) Reinigung des Displays

Bitte benutzen Sie für die Reinigung Ihres Displays nur trockene, weiche Tücher.

5) Batterie-Ladehinweise

Laden Sie Ihr Fotodisplay vor der erstmaligen Benutzung vollständig auf (die Batterie-LED erlischt, wenn die Batterie vollständig geladen ist). Der Ladevorgang kann bis zu 3 Stunden oder länger dauern. Das Fotodisplay lädt die interne Batterie erst dann wieder nach, wenn ihre Spannung unter einen bestimmten Wert fällt. Dadurch wird unnötiges Nachladen der Fotodisplay-Batterie vermieden und ihre Lebensdauer verlängert.

6) Fernhalten des Standfußes von Kabeln

Halten Sie den Standfuß des Fotodisplays von Kabeln fern, weil Kabel den Standfuß aus dem Fotodisplay herausziehen und es dadurch umschmeißen können.

7) Zulässige Umgebungsbedingungen

Betriebstemperatur: 0° ~ 45° (Celsius) / 32° ~ 113° (Fahrenheit)

Feuchtigkeit: 20 % ~ 80 %

[ZURÜCK ZUM SEITENANFANG](#)

Häufig gestellte Fragen

- 1) F: Handelt es sich beim LCD-Display um ein Touch-Screen-Display?
A: Das LCD-Display ist nicht berührungsempfindlich. Das Digitalfotodisplay wird mit den Tasten auf der Rückseite gesteuert.
- 2) F: Kann man zwischen verschiedenen Diaschau-Fotos umschalten, indem man verschiedene Speicherkarten verwendet?
A: Ja. Wenn Sie Ihre Speicherkarte oder Kamera an das Digitalfotodisplay anschließen, werden in der Diaschau die auf der jeweiligen Karte bzw. Kamera gespeicherten Fotos angezeigt.
- 3) F: Wie kann man das Fotodisplay schnell aufladen?
A: Schalten Sie das Gerät aus, bevor Sie das Aufladen starten. Das Fotodisplay kann innerhalb von 2 Stunden zu fast 85% aufgeladen werden, wenn es ausgeschaltet ist. Wenn es eingeschaltet ist, dann braucht es ungefähr 5 Stunden.
- 4) F: Nimmt das LCD-Display Schaden, wenn über längere Zeit ein und dasselbe Foto angezeigt wird?
A: Nein, Das digitale Fotodisplay kann ununterbrochen das gleiche Foto anzeigen, ohne dass der LCD-Bildschirm Schaden nimmt.
- 5) F: Kann man das Digitalfotodisplay verwenden, um Fotos auf der Speicherkarte oder der Kamera zu löschen?
A: Nein, es unterstützt keine Funktionen zum Löschen von Fotos auf externen Geräten wie einer Speicherkarte oder Digitalkamera.
- 6) F: Kann man vom Digitalfotodisplay aus Fotos ausdrucken?
A: Nein, das Digitalfotodisplay unterstützt nicht den direkten Fotodruck.
- 7) F: Wie kann man nach dem Kopieren von Fotos kontrollieren, ob die Fotos bereits im Gerät gespeichert sind?
A: Die Fotos sind kopiert, nachdem die Bestätigungsmeldung „Foto kopiert“ angezeigt wurde. Danach kann die Karte herausgenommen/die Verbindung zur Kamera getrennt werden, um sich die intern gespeicherten Fotos anzusehen.
- 8) F: Wie zeigt das Digitalfotodisplay hochauflösende 4:3-Digitalfotos auf seinem 3:2-Bildschirm an?
A: Um das Bild unverzerrt darstellen zu können, verkleinert das Digitalfotodisplay die Fotos im originalen Seitenverhältnis und schneidet überstehende Bildbereiche ab, bevor diese Bilder angezeigt werden.
- 9) F: Kann ich das Digitalfotodisplay auch benutzen, während es sich im Status „Auto aus“ befindet?

- A: Ja. Drücken Sie eine beliebige Bedientaste, um das System wieder einzuschalten.
- 10) F: Kann ich die *Helligkeit 6 - 18 Uhr* auf andere Zeitfenster ändern, zum Beispiel *Helligkeit 19 - 23 Uhr*?
- A: Nein, eine Änderung ist nicht möglich.
- 11) F: Kann ich die Speicherkapazität des Digitalfotodisplays erhöhen, um mehr Bilder darauf zu speichern?
- A: Nein, der interne Speicher des Digitalfotodisplays kann nicht erweitert werden. Sie können jedoch andere Fotos anzeigen, indem Sie die Speicherkarten im Digitalfotodisplay wechseln. Beachten Sie bitte, dass die Funktionen der Fotodrehung und Diaschau-Ausrichtung für Fotos, die auf einer Speicherkarte oder in einer Kamera gespeichert sind, nicht unterstützt werden, da das Digitalfotodisplay diese Fotos nur lesen, aber nicht ändern kann.
- 12) F: Warum zeigt mein digitales Fotodisplay manche Fotos nicht an?
- A: Digitalkameras fotografieren und speichern Bilder im JPEG-Format, das dem üblichen Industriestandard entspricht. Das Digitalfotodisplay ist dafür vorgesehen, Fotos dieses Industriestandards anzuzeigen. Einige Bilder, wie Bilder für Webseiten, gescannte Bilder oder Fotos im RAW-Format von professionellen Kameras, werden nicht nach dem Industriestandard abgespeichert und können daher auf dem Digitalfotodisplay nicht richtig angezeigt werden. Verwenden Sie bitte entsprechende PC-Programme, um solche Bilder für das Digitalfotodisplay in das JPEG-Standardformat zu konvertieren.
- 13) Mein Digitalfotodisplay ist eingeschaltet, aber das System reagiert nicht mehr!
- Stellen Sie zuerst sicher, dass das System einwandfrei mit Strom versorgt wird. Drücken Sie dann bitte mit einem spitzen Gegenstand die Resettaste in der linken unteren Ecke auf der Rückseite, um das System zurückzusetzen.
- 14) F: Was kann ich machen, wenn meine Digitalkamera mit dem digitalen Fotodisplay nicht zusammenarbeitet?
- A: Zur Zeit sind manche Kameras nicht mit dem digitalen Fotodisplay kompatibel. Bitte verwenden Sie stattdessen kompatible Speicherkarten, um die Fotos anzuzeigen.
- 15) F: Warum schaltet mein digitales Fotodisplay nach meiner Einstellung nicht in den Auto-Ausschaltstatus?
- A: Stellen Sie zuerst sicher, dass Sie die *Aktuelle Uhrzeit* sowie *Auto aus um* und *Auto ein um* richtig eingestellt haben. Das Digitalfotodisplay schaltet sich exakt zur automatischen Ausschaltzeit aus. Ist diese Uhrzeit am aktuellen Tag bereits vorbei, schaltet es sich am kommenden Tag automatisch zu dieser Zeit aus.
- 16) F: Warum befolgt mein digitales Fotodisplay abends meine Helligkeitseinstellung für 6 bis 18 Uhr nicht?
- A: Stellen Sie zuerst sicher, dass Sie die *Aktuelle Uhrzeit* richtig eingestellt haben. Wenn Sie die *Helligkeit* zwischen 18 und 6 Uhr verändern, wird diese neue Einstellung für den Abend beibehalten und ab dem nächsten Abend wieder auf den ursprünglichen Wert der Einstellung *Helligkeit 6 - 18 Uhr* zurückgesetzt.
- 17) F: Ich versuche, Bilder von meinen PC über die USB-Schnittstelle direkt auf das Fotodisplay laden, aber es funktioniert nicht. Was kann ich tun?

A: Verbinden Sie das Photo Display mit dem PC und legen Bilder direkt im Stammordner des Photo Display-Laufwerks ab. Trennen Sie das USB-Kabel. Nach einigen Sekunden werden alle Bilder im Stammordner automatisch zum Photo Display verschoben und der Ordner wird leer. Bitte achten Sie darauf, dass dieser Vorgang nicht für Bilder in Unterordnern gilt.

18) F: Ich habe Bilder von meinem PC auf eine Speicherkarte kopiert und diese dann in das Digitalfotodisplay eingeführt. Das Digitalfotodisplay zeigt die Fotos jedoch nicht an. Was kann ich tun?

A: Legen Sie alle Bilder, die Sie zum DPD übertragen möchten, im Stammordner Ihrer Speicherkarte ab. Schalten Sie das DPD aus, stecken die Speicherkarte ein und starten dann das DPD neu. Nach einigen Sekunden werden alle Bilder im Stammordner der Speicherkarte automatisch zum Photo Display gekopiert. Der Stammordner der Speicherkarte wird dadurch NICHT leer. Bitte achten Sie darauf, dass dieser Vorgang nicht für Bilder in Unterordnern gilt.

ZURÜCK ZUM SEITENANFANG

- **Beheben der Fehler beim Fotodisplay**
- **Aktualisieren des Fotodisplays**

Fehlerbehebung

Beheben der Fehler beim Fotodisplay

Bitte sehen Sie unten für verschiedene Situationen und empfohlene Maßnahmen nach.

Situations	Empfohlene Maßnahmen
Warnmeldung: "Low battery" (Batterie schwach)	Laden Sie das Fotodisplay neu auf bzw. schalten Sie das Fotodisplay aus, um es neu aufzuladen. Die "Current time" (Aktuelle Uhrzeit)-Einstellung kann verloren gehen, wenn der Akku des Fotodisplays total entladen wird.
Warnmeldung: "No free space to store more photos" (Kein freier Speicherplatz für weitere Fotos)	Diese Meldung bedeutet, dass Ihr Fotodisplay voll mit Fotos belegt ist. Falls diese Meldung erscheint, obwohl es weniger als 40 Fotos in Ihrem Fotodisplay gibt, dann verbinden Sie bitte das Fotodisplay über das USB-Kabel mit dem PC und überprüfen Sie über den PC, ob es anormale Dateien im Fotodisplay gibt, die den Speicherplatz belegen. Normale Dateien im Fotodisplay sind in der Regel kleiner als 250KB.
Warnmeldung: "No photo on internal memory" (Kein Foto im internen Speicher)	Diese Meldung bedeutet, dass es keine Fotos in Ihrem Fotodisplay gibt. Falls diese Meldung erscheint, nachdem Sie Fotos vom PC zum Fotodisplay kopiert haben, dann überprüfen Sie bitte, ob Sie die Anweisungen im Abschnitt "Copying photos" (Kopieren von Fotos) richtig befolgt haben.
Warnmeldung: "No photo on external memory" (Kein Foto im externen Speicher)	Diese Meldung bedeutet, dass es keine Fotos in Ihrer Speicherkarte gibt. Falls diese Meldung erscheint, nachdem Sie Fotos vom PC zu der Speicherkarte kopiert haben, überprüfen Sie bitte, ob Sie die Anweisungen im Abschnitt "Viewing PC photos from a memory card" (Anzeigen der Fotos von einem PC über die Speicherkarte) richtig befolgt haben.
Das Fotodisplay funktioniert mit meiner Digitalkamera nicht	Manche Digitalkameras sind nicht richtig kompatibel mit dem Fotodisplay. Wenn Sie so eine Kamera haben, können Sie eine Speicherkarte verwenden, um Fotos zu kopieren und anzuzeigen. Nehmen Sie hierzu die Speicherkarte von der Kamera heraus und stecken sie dann in das Fotodisplay ein.

Die Anzeige auf dem Bildschirm hängt und reagiert nicht mehr auf die Steuerung

Verwenden Sie einen spitzen Gegenstand, um durch das Loch in der unteren linken Ecke (neben dem Typenschild mit der Seriennummer und dem Modellnamen) an der Rückseite des Fotodisplays den RESET-Knopf zu drücken.

Fotos werden nicht vollständig auf dem Fotodisplay angezeigt

Ändern Sie das Seitenverhältnis Ihres Fotos in 3:2. Manche Digitalkameras nehmen Fotos mit einem Seitenverhältnis von 4:3 auf. Das Fotodisplay zeigt aber Fotos auf einem Bildschirm mit einem Seitenverhältnis von 3:2 an. Deshalb wird ein oberer und unterer Teil eines 4:3-Fotos nicht auf dem Bildschirm des Fotodisplays angezeigt.

Aktualisieren des Fotodisplays

Gelegentlich bietet Philips Software an, um Ihr Fotodisplay aktuell zu halten. Bitte registrieren Sie sich beim www.philips.com/register oder besuchen Sie www.p4c.philips.com für die neuesten Unterstützungsnachrichten.

ZURÜCK ZUM SEITENANFANG

- Internationale Garantie
- Für europäische Länder
- USA

Kundendienst und Garantie

Ihre Internationale Garantie

Lieber Kunde,

wir danken Ihnen für den Kauf dieses Philips-Produkts, das den höchsten Qualitätsstandards entsprechend entwickelt und konstruiert wurde.

Sollte dieses Philips-Produkt aus irgendwelchen Gründen Mängel aufweisen, sichert Philips für 12 Monate ab Kaufdatum dessen kostenlosen Ersatz und kostenlos geleisteten Service zu, und zwar ungeachtet des Landes, in dem das Produkt repariert wird. Diese internationale Garantie der Firma Philips ergänzt die bestehenden nationalen Garantieverpflichtungen seitens der Händler und der Firma Philips Ihnen gegenüber in dem Land, in dem das Produkt erworben wurde, und wirkt sich nicht auf Ihre gesetzlich vorgeschriebenen Anrechte als Kunde aus.

Die Garantie der Firma Philips findet dann Anwendung, wenn der Artikel ordnungsgemäß für dessen beabsichtigten Gebrauch benutzt wurde und zwar gemäß der Betriebsanleitungen und nach Vorlage der ursprünglichen Rechnung oder des Kassenbons, auf dem das Kaufdatum, der Name des Händlers sowie die Modell- und Herstellungsnummer des Artikels aufgeführt sind.

Die Garantie der Firma Philips ist nicht anwendbar, wenn

- die Dokumente in irgendwelcher Weise abgeändert oder unleserlich gemacht wurden,
- die Modell- oder Herstellungsnummer des Produkts abgeändert, gelöscht, entfernt oder unleserlich gemacht wurde,
- Reparaturen oder Produktänderungen und -umänderungen von nicht befugten Dienstleistungsunternehmen oder Personen durchgeführt wurden,
- Schäden durch Unfälle verursacht wurden, die Blitze, Wasser oder Feuer, Mißbrauch oder Achtlosigkeit mit umfassen, sich jedoch nicht auf diese beschränken.

Bitte nehmen Sie zur Kenntnis, daß dieses Produkt unter dieser Garantie als nicht mangelhaft erachtet wird, sollten Änderungen erforderlich werden, um es örtlichen oder nationalen technischen Normen anzupassen, die in den Ländern Anwendung finden, für das es nicht ursprünglich entwickelt und/oder hergestellt wurde. Es sollte daher stets überprüft werden, ob ein Produkt in einem bestimmten Land eingesetzt werden kann. Setzen Sie sich bitte mit Ihrem Philips-Händler in Verbindung, falls das Philips-Produkt nicht

ordnungsgemäß funktioniert oder mangelhaft ist. Sollten Sie Dienstleistungen benötigen, während Sie sich in einem anderen Land befinden, kann Ihnen der Kundendienst der Firma Philips dieses Landes die Adresse eines Händlers dort geben. Die Telefon- und - Faxnummern für den Philip-Consumer-Kundendienst befinden sich im entsprechenden Abschnitt dieser Broschüre.

Zur Vermeidung unnötiger Unannehmlichkeiten raten wir Ihnen, vor der Kontaktaufnahme mit Ihrem Händler die Betriebsanleitungen sorgfältig durchzulesen. Sollten Sie irgendwelche Fragen haben, die Ihr Händler nicht beantworten kann, oder für alle damit in Verbindung stehende Fragen, wenden Sie sich bitte an das [Philips Consumer Information Centers](#) oder an unsere:

Web-Site: <http://www.philips.com>

ZURÜCK ZUM SEITENANFANG

Philips-Richtlinien zu Pixeldefekten

Philips ist stets darum bemüht, Produkte höchster Qualität anzubieten. Wir setzen die fortschrittlichsten Herstellungsprozesse der Branche ein und führen strengste Qualitätskontrollen durch. Jedoch sind die bei TFT LCD-Bildschirmen für Flachbildschirme eingesetzten Pixel- oder Subpixeldefekte manchmal unvermeidlich. Kein Hersteller kann eine Gewährleistung für vollkommen fehlerfreie Bildschirme abgeben, jedoch wird von Philips garantiert, daß alle Bildschirme mit einer unannehmbaren Anzahl an Defekten entweder repariert oder gemäß der Gewährleistung ersetzt werden. In dieser Mitteilung werden die verschiedenen Arten von Pixelfehlern erläutert, und annehmbare Defektstufen für jede Art definiert. Um ein Anrecht auf Reparaturen oder einen Ersatz gemäß der Gewährleistung zu haben, hat die Anzahl der Pixeldefekte eines TFT LCD Bildschirms diese unannehmbaren Stufen zu überschreiten. Diese Garantie gilt weltweit.

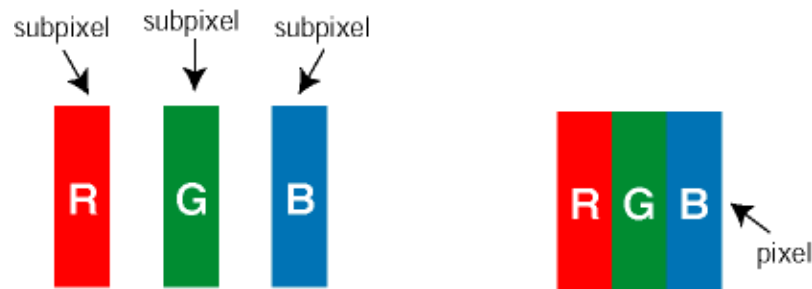

Pixel und Subpixel

Ein Pixel oder Bildelement besteht aus drei Subpixeln in den Grundfarben rot, grün und blau. Bilder werden durch eine Zusammensetzung vieler Pixel erzeugt. Wenn alle Subpixel eines Pixels erleuchtet sind, erscheinen die drei farbigen Subpixel als einzelnes weißes Pixel. Wenn alle drei Subpixel nicht beleuchtet sind, erscheinen die drei farbigen Subpixel als einzelnes schwarzes Pixel. Weitere Kombinationen beleuchteter und unbeleuchteter Pixel erscheinen als Einzelpixel anderer Farben.

Arten von Pixeldefekten

Pixel- und Subpixeldefekte erscheinen auf dem Bildschirm in verschiedenen Arten. Es gibt zwei Kategorien für Pixeldefekte und mehrere Arten an Subpixeldefekten innerhalb dieser Kategorien.

Bright Dot-Fehler Bright-Dot-Fehler erscheinen als Pixel bzw. Subpixel, die immer erleuchtet ("ein") sind. Das heißt, dass ein *Bright-Dot* (heller Punkt) ein Subpixel ist, das auf dem Bildschirm hell bleibt, wenn der Bildschirm ein dunkles Bild zeigt. Die folgenden Typen von Bright-Dot-Fehlern kommen vor:

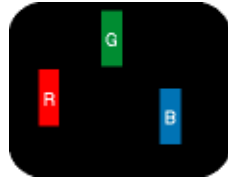

Ein erleuchtetes rotes, grünes oder blaues Subpixel

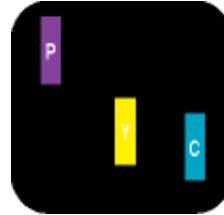

Zwei benachbarte erleuchtete Subpixel

- Rot + Blau = Violett
- Rot + Grün = Gelb
- Grün + Blau = Zyan (Hellblau)



Drei benachbarte erleuchtete Subpixel (ein weißes Pixel)



Ein roter oder blauer Bright-Dot ist über 50 Prozent heller als benachbarte Punkte; ein grüner Bright-Dot ist 30 Prozent heller als benachbarte Punkte.

Black Dot-Fehler Black-Dot-Fehler erscheinen als Pixel bzw. Teilpixel, die immer dunkel ("aus") sind. Das heißt, dass ein *Black-Dot* (heller Punkt) ein Subpixel ist, das auf dem Bildschirm dunkel bleibt, wenn der Bildschirm ein helles Bild zeigt. Die folgenden Typen von Black-Dot-Fehlern kommen vor:

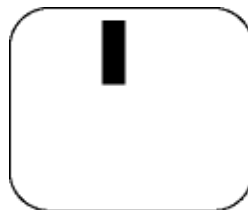

Ein dunkles Subpixel

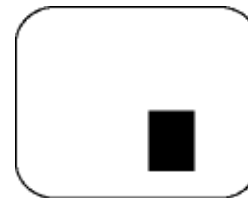

Zwei oder drei benachbarte dunkle Subpixel

Abstände zwischen den Pixeldefekten

Da Pixel- und Subpixeldefekte derselben Art, die sich in geringem Abstand eines anderen befinden, leichter bemerkt werden können, spezifiziert Philips auch den zulässigen Abstand zwischen Pixeldefekten.

Hellpunkt-Defekte	Akzeptables Niveau
<i>MODELL</i>	Serie 7FF1
1 Leucht-Subpixel	2
2 anliegende Leucht-Subpixel	1
3 anliegende Leucht-Subpixel (ein weißes Pixel)	0
Gesamtzahl der defekten Hellpunkte aller Art	2

Dunkelpunkt-Defekte	Akzeptables Niveau
<i>MODELL</i>	Serie 7FF1
1 Dunkel-Subpixel	3
2 anliegende Dunkel-Subpixel	1
3 anliegende Dunkel-Subpixel	0
Gesamtzahl der defekten Dunkelpunkte aller Art	3

Gesamtzahl der defekten Punkte	Akzeptables Niveau
<i>MODELL</i>	Serie 7FF1
Gesamtzahl der defekten Hell- oder Dunkelpunkte aller Art	4

ZURÜCK ZUM SEITENANFANG

Regulatory

Recycling Information for Customers • Banned Substance Declaration • CE Declaration Conformity • FCC Declaration of Conformity • Federal Communications Commission (FCC) Notice (U.S. Only) • Declaration of Conformity for Products Marked with FCC Logo, United States Only • Commission Federale de la Communication (FCC Declaration) • EN 55022 Compliance (Czech Republic Only) • VCCI Class 2 Notice (Japan Only) • Polish Center for Testing and Certification Notice • North Europe Information (Nordic Countries) • BSMI Notice (Taiwan Only) • Philips End-of-Life Disposal • Waste Electronics and Electrical Equipment (WEEE)

Recycling Information for Customers

Philips establishes technically and economically viable objectives to optimize the environmental performance of the organization's product, service and activities.

From the planning, design and production stages, Philips emphasizes the important of making products that can easily be recycled. At Philips, end-of-life management primarily entails participation in national take-back initiatives and recycling programs whenever possible, preferably in cooperation with competitors.

There is currently a system of recycling up and running in the European countries, such as The Netherlands, Belgium, Norway, Sweden and Denmark.

In U.S.A., Philips Consumer Electronics North America has contributed funds for the Electronic Industries Alliance (EIA) Electronics Recycling Project and state recycling initiatives for end-of-life electronics products from household sources. In addition, the Northeast Recycling Council (NERC) - a multi-state non-profit organization focused on promoting recycling market development - plans to implement a recycling program.

In Asia Pacific, Taiwan, the products can be taken back by Environment Protection Administration (EPA) to follow the IT product recycling management process, detail can be found in web site www.epa.gov.tw

For help and service, please read the section of [Service and Warranty](#) or the following team of Environmental specialist can help.

Mr. Job Chiu - Environment manager
Philips Electronics Industries (Taiwan) Ltd, Monitor Business Unit
E-mail: job.chiu@philips.com
Tel: +886 (0) 3 454 9839

Mr. Maarten ten Houten - Senior Environmental Consultant
Philips Consumer Electronics
E-mail: marten.ten.houten@philips.com
Tel: +31 (0) 40 27 33402

Ms. Delmer F. Teglas
Philips Electronics North America
E-mail: butch.teglas@philips.com
Tel: +1 865 521 4322

[RETURN TO TOP OF THE PAGE](#)

Banned Substance Declaration

This product comply with RoHs and Philips BSD (AR17-G04-5010-010) requirements

CE Declaration of Conformity

- Philips Consumer Electronics declare under our responsibility that the product is in conformity with the following standards
 - EN60950:2000 (Safety requirement of Information Technology Equipment)
 - EN55022:1998 (Radio Disturbance requirement of Information Technology Equipment)
 - EN55024:1998 (Immunity requirement of Information Technology Equipment)
 - EN61000-3-2:2000 (Limits for Harmonic Current Emission)
 - EN61000-3-3:1995 (Limitation of Voltage Fluctuation and Flicker)following provisions of directives applicable
 - 73/23/EEC (Low Voltage Directive)
 - 89/336/EEC (EMC Directive)
 - 93/68/EEC (Amendment of EMC and Low Voltage Directive)and is produced by a manufacturing organization on ISO9000 level.

[RETURN TO TOP OF THE PAGE](#)

Federal Communications Commission (FCC) Notice (U.S. Only)



This equipment has been tested and found to comply with the limits for a Class B digital device, pursuant to Part 15 of the FCC Rules. These limits are designed to provide reasonable protection against harmful interference in a residential installation. This equipment generates, uses and can radiate radio frequency energy and, if not installed and used in accordance with the instructions, may cause harmful interference to radio communications. However, there is no guarantee that interference will not occur in a particular installation. If this equipment does cause harmful interference to radio or television reception, which can be determined by turning the equipment off and on, the user is encouraged to try to correct the interference by one or more of the following measures:

- Reorient or relocate the receiving antenna.
- Increase the separation between the equipment and receiver.
- Connect the equipment into an outlet on a circuit different from that to which the receiver is connected.
- Consult the dealer or an experienced radio/TV technician for help.



Changes or modifications not expressly approved by the party responsible for compliance could void the user's authority to operate the equipment.

Connections to this device must be made with shielded cables with metallic RFI/EMI connector hoods to maintain compliance with FCC Rules and Regulations.

To prevent damage which may result in fire or shock hazard, do not expose this appliance to rain or excessive moisture.

THIS CLASS B DIGITAL APPARATUS MEETS ALL REQUIREMENTS OF THE CANADIAN INTERFERENCE-CAUSING EQUIPMENT REGULATIONS.

[RETURN TO TOP OF THE PAGE](#)

FCC Declaration of Conformity

Model Number: 7FF1

Trade Name: Philips

Responsible Party: Philips Consumer Electronics North America

P.O. Box 671539

Marietta, GA 30006-0026

1-888-PHILIPS (744-5477)

**Declaration of Conformity for Products Marked with FCC Logo,
United States Only**

Trade Name Model Number



Tested To Comply
With FCC Standards

FOR HOME OR OFFICE USE

This device complies with Part 15 of the FCC Rules. Operation is subject to the following two conditions: (1) this device may not cause harmful interference, and (2) this device must accept any interference received, including interference that may cause undesired operation.

Commission Federale de la Communication (FCC Declaration)



Cet équipement a été testé et déclaré conforme aux limites des appareils numériques de class B, aux termes de l'article 15 Des règles de la FCC. Ces limites sont conçues de façon à fournir une protection raisonnable contre les interférences nuisibles dans le cadre d'une installation résidentielle. CET appareil produit, utilise et peut émettre des hyperfréquences qui, si l'appareil n'est pas installé et utilisé selon les consignes données, peuvent causer des interférences nuisibles aux communications radio. Cependant, rien ne peut garantir l'absence d'interférences dans le cadre d'une installation particulière. Si cet appareil est la cause d'interférences nuisibles pour la réception des signaux de radio ou de télévision, ce qui peut être décelé en fermant l'équipement, puis en le remettant en fonction, l'utilisateur pourrait essayer de corriger la situation en prenant les mesures suivantes:

- Réorienter ou déplacer l'antenne de réception.
- Augmenter la distance entre l'équipement et le récepteur.
- Brancher l'équipement sur un autre circuit que celui utilisé par le récepteur.
- Demander l'aide du marchand ou d'un technicien chevronné en radio/télévision.



Toutes modifications n'ayant pas reçu l'approbation des services compétents en matière de conformité est susceptible d'interdire à l'utilisateur l'usage du présent équipement.

Les raccordements à cet appareil doivent être réalisés avec des câbles blindés à protections métalliques pour les connecteurs RFI/EMI afin de maintenir la conformité avec les Règlements et la Législation du FCC.

CET APPAREIL NUMERIQUE DE LA CLASSE B RESPECTE TOUTES LES EXIGENCES DU REGLEMENT SUR LE MATERIEL BROUILLEUR DU CANADA.

[RETURN TO TOP OF THE PAGE](#)

EN 55022 Compliance (Czech Republic Only)

This device belongs to category B devices as described in EN 55022, unless it is specifically stated that it is a Class A device on the specification label. The following applies to devices in Class A of EN 55022 (radius of protection up to 30 meters). The user of the device is obliged to take all steps necessary to remove sources of interference to telecommunication or other devices.

Pokud není na typovém štítku počítače uvedeno, že spadá do do třídy A podle EN 55022, spadá automaticky do třídy B podle EN 55022. Pro zařízení zařazená do třídy A (chranné pásmo 30m) podle EN 55022 platí následující. Dojde-li k rušení telekomunikačních nebo jiných zařízení je uživatel povinen provést taková opatření, aby rušení odstranil.

[RETURN TO TOP OF THE PAGE](#)

VCCI Notice (Japan Only)

This is a Class B product based on the standard of the Voluntary Control Council for Interference (VCCI) for Information technology equipment. If this equipment is used near a radio or television receiver in a domestic environment, it may cause radio Interference. Install and use the equipment according to the instruction manual.



Class B ITE

この装置は、情報処理装置等電波障害自主規制協議会 (VCCI) の基準に基づくクラス B 情報技術装置です。この装置は家庭環境で使用することを目的としていますが、この装置がラジオやテレビジョン受信機に近接して使用されると、受信障害を引き起こすことがあります。取扱説明書に従って正しい取り扱いをして下さい。

[RETURN TO TOP OF THE PAGE](#)

Polish Center for Testing and Certification Notice

The equipment should draw power from a socket with an attached protection circuit (a three-prong socket). All equipment that works together (computer, monitor, printer, and so on) should have the same power supply source.

The phasing conductor of the room's electrical installation should have a reserve short-circuit protection device in the form of a fuse with a nominal value no larger than 16 amperes (A).

To completely switch off the equipment, the power supply cable must be removed from the power supply socket, which should be located near the equipment and easily accessible.

A protection mark "B" confirms that the equipment is in compliance with the protection usage requirements of standards PN-93/T-42107 and PN-89/E-06251.

Wymagania Polskiego Centrum Badań i Certyfikacji

Urządzenie powinno być zasilane z gniazda z przyłączonym obwodem ochronnym (gniazdo z kołkiem). Współpracujące ze sobą urządzenia (komputer, monitor, drukarka) powinny być zasilane z tego samego źródła.

Instalacja elektryczna pomieszczenia powinna zawierać w przewodzie fazowym rezerwową ochronę przed zwarciami, w postaci bezpiecznika o wartości znamionowej nie większej niż 16A (amperów).

W celu całkowitego wyłączenia urządzenia z sieci zasilania, należy wyjąć wtyczkę kabla zasilającego z gniazda, które powinno znajdować się w pobliżu urządzenia i być łatwo dostępne.

Znak bezpieczeństwa "B" potwierdza zgodność urządzenia z wymaganiami bezpieczeństwa użytkownika zawartymi w PN-93/T-42107 i PN-89/E-06251.

Pozostałe instrukcje bezpieczeństwa

- Nie należy używać wtyczek adapterowych lub usuwać kolka obwodu ochronnego z wtyczki. Jeżeli konieczne jest użycie przedłużacza to należy użyć przedłużacza 3-żyłowego z prawidłowo połączonym przewodem ochronnym.
- System komputerowy należy zabezpieczyć przed nagłymi, chwilowymi wzrostami lub spadkami napięcia, używając eliminatora przepięć, urządzenia dopasowującego lub bezzakłócenowego źródła zasilania.
- Należy upewnić się, aby nie leżało na kablach systemu komputerowego, oraz aby kable nie były umieszczone w miejscu, gdzie można byłoby na nie nadeptywać lub potykać się o nie.
- Nie należy rozlewać napojów ani innych płynów na system komputerowy.
- Nie należy wpychać żadnych przedmiotów do otworów systemu komputerowego, gdyż może to spowodować pożar lub porażenie prądem, poprzez zwarcie elementów wewnętrznych.
- System komputerowy powinien znajdować się z dala od grzejników i źródeł ciepła. Ponadto, nie należy blokować otworów wentylacyjnych. Należy unikać kładzenia luźnych papierów pod komputer oraz umieszczania komputera w ciasnym miejscu bez możliwości cyrkulacji powietrza wokół niego.

[RETURN TO TOP OF THE PAGE](#)

North Europe Information (Nordic Countries)

Placering/Ventilation

VARNING:

FÖRSÄKRA DIG OM ATT HUVUDBRYTARE OCH UTTAG ÄR LÄTÅTKOMLIGA, NÄR DU STÄLLER DIN UTRUSTNING PÅPLATS.

Placering/Ventilation

ADVARSEL:

SØRG VED PLACERINGEN FOR, AT NETLEDNINGENS STIK OG STIKKONTAKT ER NEMT TILGÆNGELIGE.

Paikka/Ilmankierto

VAROITUS:

SIJOITA LAITE SITEN, ETTÄ VERKKOJOHTO VOIDAAN TARVITTAESSA HELPOSTI IRROTTAA PISTORASIASTA.

Plassering/Ventilasjon

ADVARSEL:

NÅR DETTE UTSTYRET PlassERES, MÅ DU PASSE PÅ AT KONTAKTENE FOR STØMTILFØRSEL ER LETTE Å NÅ.

[RETURN TO TOP OF THE PAGE](#)

BSMI Notice (Taiwan Only)

符合乙類資訊產品之標準

[RETURN TO TOP OF THE PAGE](#)

End-of-Life Disposal

Your new product contains materials that can be recycled and reused. Specialized companies can recycle your product to increase the amount of reusable materials and to minimize the amount to be disposed of.

Please find out about the local regulations on how to dispose of your old monitor from your local Philips dealer.

(For customers in Canada and U.S.A.)

Dispose of in accordance to local-state and federal regulations.

For additional information on recycling contact www.eia.org (Consumer Education Initiative)

[RETURN TO TOP OF THE PAGE](#)

Waste Electronics and Electrical Equipment (WEEE)



This product is labelled with this symbol in accordance with European Directive 2002/96/EG to indicate that it must not be disposed of with your other household waste. Please check your local city office or waste disposal service for the return and recycling of this product.

[RETURN TO TOP OF THE PAGE](#)

- Internationale Garantie
- Für europäische Länder
- USA

Kundendienst und Garantie

Ihre Philips-Garantie

Vielen Dank dafür, dass Sie sich für dieses Philips-Produkt entschieden haben.

Alle Philips-Produkte wurden für höchste Anforderungen entwickelt und hergestellt und bieten hohe Leistung, Benutzerfreundlichkeit und einfache Installation. Sollten dennoch Fehler bei der Installation oder Benutzung dieses Produkts auftreten, besuchen Sie bitte zuerst unsere Website www.philips.com/support bevor Sie sich an das Philips-Kundendienstcenter wenden.

Was wird von dieser Garantie abgedeckt?

Diese Garantie gilt für Andorra, Österreich, Belgien, Zypern, Tschechien, Dänemark, Frankreich, Deutschland, Griechenland, Ungarn, Irland, Italien, Liechtenstein, Luxemburg, Monaco, die Niederlande, Norwegen, Portugal, Polen, Russland, Slowakei, Slowenien, Schweden, die Schweiz, Spanien, Türkei und das Vereinigte Königreich und bezieht sich ausschließlich auf Produkte, die ursprünglich in diesen Ländern entwickelt, hergestellt, zugelassen und/oder zur Benutzung freigegeben wurden. Diese internationale Philips-Garantie ergänzt die existierenden nationalen Garantieverpflichtungen in dem Land, in dem das Produkt gekauft wurde und beeinträchtigt Ihre gesetzlichen Verbraucherrechte nicht.

Die Garantie gilt ab dem Tag, an dem Sie das Produkt erworben haben.

12 Monate	Andorra, Österreich, Belgien, Zypern, Tschechien, Dänemark, Frankreich, Finnland, Griechenland, Ungarn, Irland, Italien, Lichtenstein, Luxemburg, Monaco, die Niederlande, Norwegen, Portugal, Polen, Russland, Slowakei, Slowenien, Schweden, die Schweiz, Spanien, das Vereinigte Königreich
24 Monate	Deutschland, Türkei

Wenn das Philips-Kundendienstcenter zustimmt, dass Ihr Produkt defekt ist, dann nehmen Sie bitte Kontakt mit dem Philips-Händler, bei dem Sie das Produkt gekauft haben, auf. Falls Sie eine Kundendienstleistung im Ausland benötigen, Ihr Händler nicht mehr existiert oder nicht mehr Philips-Produkte verkauft, dann wenden Sie sich bitte für Unterstützung an unser Kundendienstcenter.

Was wird nicht von dieser Garantie abgedeckt?

Diese Philips-Garantie gilt unter der Voraussetzung, dass das Gerät ordnungsgemäß und entsprechend der dazugehörigen Bedienungsanleitung für den vorgesehenen Zweck eingesetzt wird, und die Vorlage der Original-Rechnung oder des Kassenbelegs mit Angabe des

Anschaffungsdatums, des Namen des Händlers und der Model- und Produktionsnummern des Geräts ist unbedingt erforderlich.

Die Philips-Garantie hat keine Gültigkeit, wenn:

- die Unterlagen auf irgendeine Weise geändert oder unleserlich gemacht wurden;
- die Modell- oder Produktionsnummer am Gerät geändert, gelöscht, entfernt oder unleserlich gemacht wurde;
- Reparaturen oder Änderungen am Gerät von nicht autorisierten Kundendienstorganisationen oder Personen durchgeführt wurden;
- die Schäden durch Unfälle einschließlich, sich aber nicht darauf beschränkend, Blitzschlag, Wasser oder Feuer verursacht wurden sowie durch starke Erschütterungen oder sonstiges verursachte physische Schäden (z.B. beschädigter Bildschirm, sichtbare Kratzer);
- Defekte auftreten, die durch Missbrauch oder nicht ordnungsgemäße Benutzung des Produkts verursacht wurden;
- die Garantieleistung sich auf Zubehör des Produkts beziehen soll.
- Änderungen oder Anpassungen am Gerät erforderlich sind, damit es lokalen oder nationalen Vorgaben entspricht, die sich auf Länder beziehen, für die das Gerät ursprünglich nicht entwickelt, hergestellt, zugelassen und/oder zur Benutzung freigegeben wurde. Daher sollte immer geprüft werden, ob ein Gerät für die Benutzung in einem bestimmten Land geeignet ist.
- Nehmen Sie bitte zur Kenntnis, dass für Produkte die globalen Garantiebestimmungen von Philips gelten, wenn sie ursprünglich nicht für den Einsatz in dem Land, in dem Sie das Produkt verwenden, entwickelt, hergestellt, zugelassen wurden und/oder zur Benutzung freigegeben wurden.

Kontakt

Um unnötige Umstände zu vermeiden, empfehlen wir Ihnen, die Bedienungsanleitung sorgfältig zu lesen oder die Website www.philips.com/support für zusätzliche Unterstützung zu besuchen, bevor Sie sich an das Philips-Kundendienstcenter wenden.

Für eine schnelle Lösung Ihres Problems sollten Sie folgende Angaben bereithalten, bevor Sie sich an das Philips-Kundendienstcenter wenden:

- Philips Typennummer
- Philips Seriennummer
- PC-Umgebung: Prozessor:
 - 286/386/486/Pentium Pro/Interner Systemspeicher
 - Betriebssystem und die Version (Windows, DOS, OS/2, MAC)
- Typ und Marke der verwendeten Speicherkarte (Modell, Marke und Kapazität der Speicherkarte)
- Typ der Digitalkamera
 - Marke, Typ
 - Typ und Marke der in der Digitalkamera verwendeten Speicherkarte

Der Bearbeitungsvorgang wird außerdem beschleunigt, wenn Sie folgende Informationen

bereithalten:

- Einen Anschaffungsbeleg mit Angabe von: Anschaffungsdatum, Händlername, Modell- und Produkt-Seriennummer.
- Die vollständige Adresse, auf der der fehlerhafte Monitor abgeholt und das Ersatzmodell abgeliefert werden soll.

Die Kundendienststellen von Philips sind weltweit vertreten. Klicken Sie hier für die [Philips-Kontaktdaten](#).

Oder Sie erreichen uns unter:

Website: <http://www.philips.com/support>

WESTEUROPA

Land	Telefonnummer	Tarif
Austrien	0820 901115	€ 0.20
Belgien	070 253 010	€ 0.17
Zypern	800 92256	Gebührenfrei
Dänemark	3525 8761	Ortstarif
Finnland	09 2290 1908	Ortstarif
Frankreich	08 9165 0006	€ 0.23
Deutschland	0180 5 007 532	€ 0.12
Griechenland	00800 3122 1223	Ortstarif
Irland	01 601 1161	Ortstarif
Italien	199 404 042	€ 0.25
Luxemburg	26 84 30 00	Ortstarif
Die Niederlande	0900 0400 063	€ 0.20
Norwegen	2270 8250	Ortstarif
Portugal	2 1359 1440	Ortstarif
Spanien	902 888 785	€ 0.15
Schweden	08 632 0016	Ortstarif
Die Schweiz	02 2310 2116	Ortstarif
Das Vereinigte Königreich	0906 1010 017	£0.15

ZURÜCK ZUM SEITENANFANG

PHILIPS LIMITED WARRANTY

One (1) Year Free Product Exchange

PHILIPS CONSUMER ELECTRONICS warrants this product against defect in material or workmanship, subject to any conditions set forth as follows:

PROOF OF PURCHASE:

You must have proof of the date of purchase to exchange the product. A sales receipt or other document showing the product, the date that you purchased the product, as well as the authorized retailer included, is considered such proof.

COVERAGE:

Warranty coverage begins the day you buy your product. For a period of one (1) year from the date of purchase, if the product is determined to be defective, Philips will exchange the defective product with a new or renewed product, at its option, at no charge. The replacement product is covered only for the warranty period of the original product. When the warranty on the original product expires, the warranty on all replaced products also expires. When it is necessary for you to ship the product to Philips for exchange, you will pay the shipping cost for shipment to Philips. Philips will pay the shipping costs when returning a product to you.

Note: The exchange model supplied will be the most comparable one in Philips current inventory. Shipping of your product to Philips implies intent to follow the specified requirements of the warranty and exchange program. Product received by Philips cannot be returned. Replacement product can only be sent if all warranty requirements are met. Failure to follow all requirements can result in delay of exchange process.

EXCLUDED FROM WARRANTY COVERAGE

Your warranty does not cover:

- Shipping charges to return defective product.
- Labor charges for installation or setup of the product, adjustment of customer controls on the product, and installation or repair of antenna systems outside of the product.
- Product repair and/or part replacement because of improper installation, connections to improper voltage supply, abuse, neglect, misuse, accident, unauthorized repair or other cause not within the control of Philips.
- Damage occurring to product during shipping when improperly packaged or cost associated with packaging.
- A product that requires modification or adaptation to enable it to operate in any country other than the country for which it was designed, manufactured, approved and/or authorized, or repair of products damaged by these modifications.
- A product used for commercial or institutional purposes (including but not limited to rental purposes).
- Products lost in shipment and no signature verification of receipt can be provided.
- Products sold AS IS or RENEWED.

WHERE WARRANTY EXCHANGE IS AVAILABLE:

Exchange is available in all countries where Philips officially distributes the product. In countries where Philips does not distribute the product, the local Philips organization will attempt to exchange the product, although there may be a delay if the appropriate product is not readily available, or special customs processes are implied.

FOR EXCHANGE IN THE U.S.A., PUERTO RICO, OR U.S. VIRGIN ISLANDS...

Contact Philips Customer Care Center at:
1-888-PHILIPS (1-888-744-5477)

FOR EXCHANGE IN CANADA...

1-800-661-6162 (French Speaking)
1-888-PHILIPS (1-888-744-5477) - (English or Spanish Speaking)

REPLACEMENT AS PROVIDED UNDER THIS WARRANTY IS THE EXCLUSIVE REMEDY OF THE CONSUMER. PHILIPS SHALL NOT BE LIABLE FOR ANY INCIDENTAL OR CONSEQUENTIAL DAMAGES FOR BREACH OF ANY EXPRESS OR IMPLIED WARRANTY ON THIS PRODUCT. EXCEPT TO THE EXTENT PROHIBITED BY APPLICABLE LAW, ANY IMPLIED WARRANTY OF MERCHANTABILITY OR FITNESS FOR A PARTICULAR PURPOSE ON THIS PRODUCT IS LIMITED IN DURATION TO THE DURATION OF THIS WARRANTY.

Some states do not allow the exclusions or limitation of incidental or consequential damages, or allow limitations on how long an implied warranty lasts, so the above limitations or exclusions may not apply to you. In addition, if you enter into a service contract agreement with the PHILIPS partnership within ninety (90) days of the date of sale, the limitation on how long an implied warranty lasts does not apply.

This warranty gives you specific legal rights. You may have other rights which vary from state/province to state/province.

Consumer Information Centers

Antilles • Argentina • Australia • Bangladesh • Brasil • Chile • China • Colombia • Belarus
• Bulgaria • Croatia • Czech Republic • Estonia • Dubai • Hong Kong • Hungary • India
• Indonesia • Korea • Latvia • Lithuania • Malaysia • Mexico • Morocco • New Zealand
• Pakistan • Paraguay • Peru • Philippines • Poland • Romania • Russia • Serbia &
Montenegro • Singapore • Slovakia • Slovenia • South Africa • Taiwan • Thailand • Turkey
• Ukraine • Uruguay • Venezuela

Eastern Europe

BELARUS

Technical Center of JV IBA
M. Bogdanovich str. 155
BY - 220040 Minsk
Tel: +375 17 217 33 86

BULGARIA

LAN Service
140, Mimi Balkanska Str.
Office center Translog
1540 Sofia, Bulgaria
Tel: +359 2 960 2360
www.lan-service.bg

CZECH REPUBLIC

Xpectrum
Lužná 591/4
CZ - 160 00 Praha 6 Tel: 800 100 697
Email: info@xpectrum.cz
www.xpectrum.cz

CROATIA

Renoprom d.o.o.
Mlinska 5, Strmec
HR - 41430 Samobor
Tel: +385 1 333 0974

ESTONIA

FUJITSU SERVICES OU
Akadeemia tee 21G
EE-12618 Tallinn
Tel: +372 6519900
www.ee.invia.fujitsu.com

HUNGARY

Serware Szerviz
Vizimolnár u. 2-4
HU - 1031 Budapest
Tel: +36 1 2426331
Email: inbox@serware.hu
www.serware.hu

LATVIA

ServiceNet LV
Jelgavas iela 36
LV - 1055 Riga,
Tel: +371 7460399
Email: serviss@servicenet.lv

LITHUANIA

ServiceNet LT
Gaiziunu G. 3
LT - 3009 KAUNAS
Tel: +370 7400088
Email: servisas@servicenet.lt
www.servicenet.lt

ROMANIA

Blue Ridge Int'l Computers SRL
115, Mihai Eminescu St., Sector 2
RO - 020074 Bucharest
Tel: +40 21 2101969

SERBIA & MONTENEGRO

Tehnicom Service d.o.o.
Bulevar Vojvode Misica 37B
YU - 11000 Belgrade
Tel: +381 11 3060 886

SLOVAKIA

Datalan Servisne Stredisko
Puchovska 8
SK - 831 06 Bratislava
Tel: +421 2 49207155
Email: servis@datalan.sk

SLOVENIA

PC HAND
Brezovce 10
SI - 1236 Trzin
Tel: +386 1 530 08 24
Email: servis@pchand.si

POLAND

Zolter
ul.Zytnia 1
PL - 05-500 Piaseczno
Tel: +48 22 7501766
Email: servmonitor@zolter.com.pl
www.zolter.com.pl

RUSSIA

Tel: +7 095 961-1111
Tel: 8-800-200-0880
Website: www.philips.ru

TURKEY

Türk Philips Ticaret A.S.
Yukari Dudullu Org.San.Bolgesi
2.Cadde No:22
34776-Umraniye/Istanbul
Tel: (0800)-261 33 02

UKRAINE

Comel
Shevchenko street 32
UA - 49030 Dnepropetrovsk
Tel: +380 562320045
www.csp-comel.com

Latin America

ANTILLES

Philips Antillana N.V.
Kaminda A.J.E. Kusters 4
Zeelandia, P.O. box 3523-3051
Willemstad, Curacao
Phone: (09)-4612799
Fax : (09)-4612772

ARGENTINA

Philips Antillana N.V.
Vedia 3892 Capital Federal
CP: 1430 Buenos Aires
Phone/Fax: (011)-4544 2047

BRASIL

Philips da Amazônia Ind. Elet. Ltda.
Rua Verbo Divino, 1400-São Paulo-SP
CEP-04719-002
Phones: 11 21210203 -São Paulo & 0800-701-0203-Other Regions without São Paulo City

CHILE

Philips Chilena S.A.
Avenida Santa Maria 0760
P.O. box 2687 Santiago de Chile
Phone: (02)-730 2000
Fax : (02)-777 6730

COLOMBIA

Industrias Philips de Colombia
S.A.-Division de Servicio
CARRERA 15 Nr. 104-33
Bogota, Colombia
Phone:(01)-8000 111001 (toll free)
Fax : (01)-619-4300/619-4104

MEXICO

Consumer Information Centre
Norte 45 No.669
Col. Industrial Vallejo
C.P.02300, -Mexico, D.F.
Phone: (05)-3687788 / 9180050462
Fax : (05)-7284272

PARAGUAY

Av. Rca. Argentina 1780 c/Alfredo Seiferheld
P.O. Box 605
Phone: (595 21) 664 333
Fax: (595 21) 664 336
Customer Desk:
Phone: 009 800 54 1 0004

PERU

Philips Peruana S.A.
Customer Desk
Comandante Espinar 719
Casilla 1841
Limab18
Phone: (01)-2136200
Fax : (01)-2136276

URUGUAY

Rambla O'Higgins 5303 Montevideo
Uruguay
Phone: (598) 619 66 66
Fax: (598) 619 77 77
Customer Desk:
Phone: 0004054176

VENEZUELA

Industrias Venezolanas Philips S.A.
Apartado Postal 1167 Caracas 1010-A
Phone: (02) 2377575
Fax : (02) 2376420

Pacific

AUSTRALIA

Philips Consumer Electronics
Consumer Care Center
Level 1, 65 Epping Rd
North Ryde NSW 2113
Phone: 1300 363 391
Fax : +61 2 9947 0063

NEW ZEALAND

Philips New Zealand Ltd.
Consumer Help Desk
2 Wagener Place, Mt. Albert
P.O. box 1041
Auckland
Phone: 0800 477 999 (toll free)
Fax : 0800 288 588

Asia

BANGLADESH

Philips Service Centre
100 Kazi Nazrul Islam
Avenue Kawran Bazar C/A
Dhaka-1215
Phone: (02)-812909
Fax : (02)-813062

CHINA

SHANGHAI
Rm 1007, Hongyun Building, No. 501 Wuning road,
200063 Shanghai P.R. China
Phone: 4008 800 008
Fax: 21-52710058

HONG KONG

Philips Electronics Hong Kong Limited
Consumer Service
Unit A, 10/F. Park Sun Building
103-107 Wo Yi Hop Road
Kwai Chung, N.T.
Hong Kong
Phone: (852)26199663
Fax: (852)24815847

INDIA

Phone: 91-20-712 2048 ext: 2765
Fax: 91-20-712 1558

BOMBAY
Philips India
Customer Relation Centre
Bandbox House
254-D Dr. A Besant Road, Worli
Bombay 400 025

CALCUTTA
Customer Relation Centre
7 justice Chandra Madhab Road
Calcutta 700 020

MADRAS
Customer Relation Centre
3, Haddows Road
Madras 600 006

NEW DELHI
Customer Relation Centre
68, Shivaji Marg
New Dehli 110 015

INDONESIA

Philips Group of Companies in Indonesia
Consumer Information Centre
Jl.Buncit Raya Kav. 99-100
12510 Jakarta
Phone: (021)-7940040 ext: 2100
Fax : (021)-794 7511 / 794 7539

KOREA

Philips Korea Ltd.
Philips House
C.P.O. box 3680
260-199, Itaewon-Dong.
Yongsan-Ku, Seoul 140-202
Phone: 080 600 6600 (toll free)
Fax : (02) 709 1210

MALAYSIA

After Market Solutions Sdn Bhd,
Philips Authorised Service Center,
Lot 6, Jalan 225, Section 51A,
46100 Petaling Jaya,
Selangor Darul Ehsan,
Malaysia.
Phone: (603)-7954 9691/7956 3695
Fax: (603)-7954 8504
Customer Careline: 1800-880-180

PAKISTAN

Philips Consumer Service
Mubarak manzil,
39, Garden Road, Saddar,
Karachi-74400
Tel: (9221) 2737411-16
Fax: (9221) 2721167
E-mail: care@philips.com
Website: www.philips.com.pk

PHILIPPINES

PHILIPS ELECTRONICS & LIGHTING, INC.
Consumer Electronics
48F PBCOM tower
6795 Ayala Avenue cor VA Rufino St.
Salcedo Village
1227 Makati City, PHILS
Phone: (02)-888 0572, Domestic Toll Free: 1-800-10-PHILIPS or 1-800-10-744 5477
Fax: (02)-888 0571

SINGAPORE

Accord Customer Care Solutions Ltd
Authorized Philips Service Center
Consumer Service
620A Lorong 1 Toa Rayoh
Singapore 319762
Tel: +65 6882 3999
Fax: +65 6250 8037

TAIWAN

Philips Taiwan Ltd.
Consumer Information Centre
13F, No. 3-1 Yuan Qu St., Nan Gang Dist.,
Taipei 115, Taiwan
Phone: 0800-231-099
Fax : (02)-3789-2641

THAILAND

Philips Electronics (Thailand) Ltd.
26-28th floor, Thai Summit Tower
1768 New Petchburi Road
Khwaeng Bangkapi, Khet Huaykhwang
Bangkok10320 Thailand
Tel: (66)2-6528652
E-mail: cic Thai@philips.com

Africa

MOROCCO

Philips Electronique Maroc
304,BD Mohamed V
Casablanca
Phone: (02)-302992
Fax : (02)-303446

SOUTH AFRICA

PHILIPS SA (PTY) LTD
Customer Care Center
195 Main Road
Martindale, Johannesburg
P.O. box 58088
Newville 2114
Telephone: +27 (0) 11 471 5194
Fax: +27 (0) 11 471 5123
E-mail: phonecare.za@philips.com

Middle East

DUBAI

Philips Middle East B.V.
Consumer Information Centre
P.O.Box 7785
DUBAI
Phone: (04)-335 3666
Fax : (04)-335 3999

[RETURN TO TOP OF THE PAGE](#)