

**50BDL3010Q**

**55BDL3010Q**

**65BDL3010Q**

**V1.00**



[www.philips.com/welcome](http://www.philips.com/welcome)

Manuale utente (Italiano)

**PHILIPS**

**Signage**Solutions

# Istruzioni di sicurezza

## Manutenzione e precauzioni di sicurezza



**AVVISO:** L'utilizzo di controlli, regolazioni o procedure diverse da quelle specificate nelle presenti istruzioni possono esporre al rischio di scariche elettriche e pericoli elettrici e/o meccanici.

### Leggere ed osservare le presenti istruzioni durante il collegamento e l'utilizzo del display:

#### Funzionamento:

- Tenere il display al riparo dalla luce solare diretta e lontano da stufe o altre fonti di calore.
- Rimuovere qualsiasi oggetto che potrebbe cadere nei fori di ventilazione od ostacolare il corretto raffreddamento delle parti elettroniche del display.
- Non ostruire le aperture di ventilazione sulle coperture.
- Nel posizionare il display, assicurarsi che la spina e la presa elettrica siano facilmente accessibili.
- Se si spegne il display scollegando il cavo di alimentazione, attendere 6 secondi prima di ricollegare il cavo di alimentazione per il normale funzionamento.
- Assicurarsi di utilizzare sempre un cavo di alimentazione fornito da Philips. Se il cavo di alimentazione è assente, rivolgersi al Centro Assistenza locale.
- Non sottoporre il display a forti vibrazioni o impatti severi durante il funzionamento.
- Non colpire né lasciare cadere il display durante il funzionamento o il trasporto.
- L'occhietto deve essere utilizzato per la manutenzione e l'installazione a breve termine. Si consiglia di non utilizzare l'occhietto per oltre 1 ora. È vietato l'uso prolungato. Si prega di tenere un'area di sicurezza libera sotto il display durante l'utilizzo dell'occhietto.

#### Manutenzione:

- Per proteggere il display da possibili danni, non esercitare pressione eccessiva sul pannello LCD. Quando si sposta il display, afferrare la struttura per sollevarlo; non sollevare il display mettendo le mani o le dita sul pannello LCD.
- Se si prevede di non utilizzare il display per lunghi periodi, scollegarlo dalla presa di corrente.
- Scollegare il display dalla presa di corrente se è necessario pulirlo con un panno leggermente umido. Lo schermo può essere asciugato con un panno asciutto quando l'alimentazione è scollegata. Tuttavia, non utilizzare solventi organici come alcool, oppure liquidi a base di ammoniaca per pulire il display.
- Per evitare danni permanenti, non esporre il display a polvere, pioggia, acqua o eccessiva umidità.
- Se il display si bagna, asciugarlo con un panno asciutto.
- Se sostanze estranee o acqua penetrano nel display, disattivare immediatamente l'alimentazione e scollegare il cavo di alimentazione. Quindi, rimuovere la sostanza estranea oppure l'acqua ed inviare immediatamente il display ad un Centro Assistenza.
- Non conservare o usare il display in luoghi esposti a calore, luce diretta del sole o freddo estremo.
- Per mantenere le prestazioni ottimali del display e utilizzarlo per un periodo prolungato, si consiglia di utilizzare il display in un luogo caratterizzato dalle seguenti condizioni ambientali:
  - Temperatura: 0-40°C 32-104°F
  - Umidità: 20-80% RH
- La temperatura del pannello LCD deve essere sempre di 25 gradi Celsius per migliori prestazioni di luminosità.

**IMPORTANTE:** Attivare sempre uno screen saver con animazione quando si lascia il display inattivo. Attivare sempre un'applicazione di aggiornamento periodico dell'unità se il display visualizza contenuti statici che non cambiano. La visualizzazione ininterrotta di immagini statiche per un lungo periodo di tempo può provocare sullo schermo il fenomeno di "immagine residua" o "immagine fantasma", noto anche come "burn-in". Si tratta di un fenomeno ben noto nella tecnologia dei pannelli LCD. Nella maggior parte dei casi il fenomeno "burn-in", "immagine residua" o "immagine fantasma" scompare gradatamente nel tempo dopo che il monitor è stato spento.

**AVVISO:** I casi più gravi di "burn-in" o "immagine residua" o di "immagine fantasma" non scompaiono e non possono essere risolti. Inoltre, non è coperto ai sensi della garanzia.

#### Assistenza:

- La copertura del display deve essere aperta esclusivamente da tecnici qualificati.
- In caso di necessità di riparazione o integrazione, contattare il proprio Centro Assistenza locale.
- Non lasciare il display sotto la luce solare diretta.



Se il display non funziona normalmente, nonostante si osservino le istruzioni riportate in questo documento, contattare un tecnico o il proprio Centro Assistenza locale.

## Leggere ed osservare le presenti istruzioni durante il collegamento e l'utilizzo del display:



- Se si prevede di non utilizzare il display per lunghi periodi, scollegarlo dalla presa di corrente.
- Scollegare il display dalla presa di corrente se è necessario pulirlo con un panno leggermente umido. Lo schermo può essere asciugato con un panno asciutto quando l'alimentazione è scollegata. Tuttavia, non utilizzare alcol, solventi o liquidi a base di ammoniaca.
- Se il display non funziona normalmente, pur avendo seguito le istruzioni di questo manuale, consultare un tecnico.
- La copertura del display deve essere aperta esclusivamente da tecnici qualificati.
- Tenere il display al riparo dalla luce solare diretta e lontano da stufe o altre fonti di calore.
- Rimuovere gli oggetti che potrebbero cadere nelle aperture di ventilazione oppure ostacolare il raffreddamento dei componenti elettronici del display.
- Non ostruire le aperture di ventilazione sulle coperture.
- Tenere il display sempre asciutto. Per evitare il rischio di scosse elettriche, non esporlo a pioggia o umidità eccessiva.
- Se si spegne il display scollegando il cavo di alimentazione o il cavo CC, attendere 6 secondi prima di ricollegare il cavo di alimentazione o il cavo CC per il normale funzionamento.
- Per evitare il rischio di scosse elettriche o danni permanenti al prodotto, non esporre il display a pioggia o umidità eccessiva.
- Nel posizionare il display, assicurarsi che la spina e la presa elettrica siano facilmente accessibili.
- **IMPORTANTE:** durante l'uso dello schermo, attivare sempre il programma salvaschermo. Se un'immagine fissa molto contrastata rimane visualizzata a lungo, potrebbe formarsi una cosiddetta "immagine residua" o di "immagine fantasma". Questo fenomeno è molto noto ed è causato da problemi intrinseci della tecnologia dei cristalli liquidi. Nella maggior parte dei casi, l'immagine residua scompare gradualmente dopo avere spento il display. Si ricorda che il problema delle immagini residue non può essere risolto e non è coperto da garanzia.

## Dichiarazione di conformità UE

Questo dispositivo è conforme ai requisiti definiti dalla Direttiva del Consiglio sulla approssimazione delle Leggi negli Stati Membri relativa alla Compatibilità elettromagnetica (2014/30/UE), alla Direttiva sulla Bassa Tensione (2014/35/UE) e alla Direttiva RoHS (2011/65/UE).

Questo prodotto è stato collaudato e trovato conforme alle norme armonizzate per apparecchiature informatiche. Queste norme armonizzate sono state pubblicate ai sensi delle direttive della Gazzetta ufficiale dell'Unione europea.

## Avvertenze ESD

Quando l'utente si avvicina al monitor si potrebbe causare lo scarico dell'apparecchio e si riavvia visualizzando il menu principale.

### Avviso:

Questo apparecchio è conforme alla Classe A di EN55032/CISPR 32. In un'area residenziale, questo apparecchio potrebbe causare interferenze radio.

## Avviso FCC (Federal Communications Commission) (solo Stati Uniti)



**NOTA:** Questo apparecchio è stato collaudato e trovato conforme ai limiti previsti per un dispositivo digitale di Classe A, in conformità alla Parte 15 delle Normative FCC. Questi limiti sono progettati per fornire una protezione ragionevole da interferenze dannose quando l'apparecchio è usato in un ambiente commerciale. Questo apparecchio genera, utilizza e può emanare energia di frequenza radio e, se non è installato ed utilizzato in accordo alle istruzioni date, può causare interferenze dannose alle comunicazioni radio. Il funzionamento di questo apparecchio in un'area residenziale può provocare interferenze dannose; in questo caso sarà richiesto all'utente di correggere l'interferenza a sue spese.



Qualsiasi cambiamento o modifica non espressamente approvata dal responsabile della conformità dell'apparecchio potrebbe invalidare il diritto dell'utente ad adoperare l'apparecchio.

Per collegare il display a un computer, utilizzare esclusivamente il cavo schermato RF fornito insieme al prodotto.

Per prevenire il rischio di incendio o scosse elettriche, non esporre l'apparecchiatura a pioggia o umidità eccessiva.

Questo dispositivo è conforme alla Parte 15 delle normative FCC. Il suo utilizzo è soggetto alle due condizioni seguenti: (1) Questo dispositivo non può causare interferenze dannose; (2) questo dispositivo deve accettare qualsiasi interferenza, comprese quelle che potrebbero causare alterazioni del funzionamento.

Envision Peripherals Inc.  
490 N McCarthy Blvd, Suite #120  
Milpitas, CA 95035  
USA

## Nota del Centro polacco di collaudo e certificazione

Questa apparecchiatura deve essere collegata a una presa di corrente dotata di un circuito di protezione (presa tripolare). Tutte le apparecchiature utilizzate insieme (computer, display, stampante, ecc.) devono essere collegate alla stessa fonte di alimentazione.

Il conduttore di fase dell'impianto elettrico della stanza deve avere un sistema di protezione da corto circuito di riserva nella forma di un fusibile con un valore nominale non superiore a 16 ampere (A).

Per spegnere completamente l'apparecchiatura, estrarre il cavo di alimentazione dalla presa elettrica, che deve essere vicina all'apparecchiatura e facilmente accessibile.

Un marchio di protezione "B" conferma che l'apparecchiatura è conforme ai requisiti di protezione d'uso degli standard PN-93/T-42107 e PN- 89/E-06251.

### ***Wymagania Polskiego Centrum Badań i Certyfikacji***

Urządzenie powinno być zasilane z gniazda z przyłączonym obwodem ochronnym (gniazdo z kolkiem). Współpracujące ze sobą urządzenia (komputer, monitor, drukarka) powinny być zasilane z tego samego źródła.

Instalacja elektryczna pomieszczenia powinna zawierać w przewodzie fazowym rezerwową ochronę przed zwarciami, w postaci bezpiecznika o wartości znamionowej nie większej niż 16A (amperów).

W celu całkowitego wyłączenia urządzenia z sieci zasilania, należy wyjąć wtyczkę kabla zasilającego z gniazda, które powinno znajdować się w pobliżu urządzenia i być łatwo dostępne.

Znak bezpieczeństwa "B" potwierdza zgodność urządzenia z wymaganiami bezpieczeństwa użytkownika zawartymi w PN-93/T-42107 i PN-89/E-06251.

### ***Pozostałe instrukcje bezpieczeństwa***

- Nie należy używać wtyczek adapterowych lub usuwać kolka obwodu ochronnego z wtyczki. Jeżeli konieczne jest użycie przedłużacza to należy użyć przedłużacza 3-żyłowego z prawidłowo połączonym przewodem ochronnym.
- System komputerowy należy zabezpieczyć przed nagłymi, chwilowymi wzrostami lub spadkami napięcia, używając eliminatora przepięć, urządzenia dopasowującego lub bezzakłóceniewego źródła zasilania.
- Należy upewnić się, aby nic nie leżało na kablach systemu komputerowego, oraz aby kable nie były umieszczone w miejscu, gdzie można byłoby na nie nadeptywać lub potykać się o nie.
- Nie należy rozlewać napojów ani innych płynów na system komputerowy.
- Nie należy wpychać żadnych przedmiotów do otworów systemu komputerowego, gdyż może to spowodować pożar lub porażenie prądem, poprzez zwarcie elementów wewnętrznych.
- System komputerowy powinien znajdować się z dala od grzejników i źródeł ciepła. Ponadto, nie należy blokować otworów wentylacyjnych. Należy unikać kładzenia luźnych papierów pod komputer oraz umieszczania komputera w ciasnym miejscu bez możliwości cyrkulacji powietrza wokół niego.

## Campi elettrici, magnetici ed elettromagnetici ("EMF")

1. Produciamo e commercializziamo numerosi prodotti per il mercato consumer che, come tutti gli apparecchi elettronici, possono emettere e ricevere segnali elettromagnetici.
2. Uno dei nostri principali principi aziendali prevede l'adozione di tutte le misure sanitarie e di sicurezza volte a rendere i propri prodotti conformi a tutte le regolamentazioni e a tutti gli standard EMF applicabili alla data di produzione dell'apparecchio.
3. In base a tale principio, sviluppiamo, produciamo e commercializziamo prodotti che non hanno effetti negativi sulla salute.
4. Garantiamo pertanto che i nostri prodotti, se utilizzati nelle modalità previste, sono da ritenersi sicuri in base ai dati scientifici attualmente disponibili.
5. Inoltre collaboriamo attivamente all'elaborazione degli standard internazionali EMF e di sicurezza e siamo in grado di anticipare evoluzioni future degli stessi e di implementarle nei propri prodotti.



## Informazioni solo per il Regno Unito

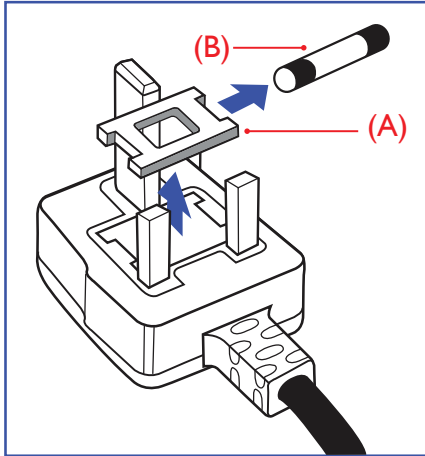

### AVVERTENZA - QUESTA APPARECCHIATURA DEVE ESSERE COLLEGATA A TERRA.

#### Importante:

Questa apparecchiatura è dotata di una spina da 13 A approvata. Per cambiare un fusibile in questo tipo di presa, procedere come segue:+

1. Rimuovere il coperchio del fusibile e il fusibile.
2. Inserire il nuovo fusibile. Il fusibile deve essere di tipo BS 1362 5 A, A.S.T.A. o BSI approvato.
3. Rimontare il coperchio del fusibile.

Se la spina fornita in dotazione non è adatta alla presa elettrica, è necessario tagliarla e sostituirla con una spina tripolare appropriata.

L'eventuale fusibile presente nella spina del cavo di alimentazione deve avere un valore di 5 A. Se si utilizza una spina senza fusibile, il fusibile del quadro di distribuzione deve avere un valore inferiore a 5 A.

NOTA: La spina tagliata deve essere immediatamente smaltita per evitare il rischio di scosse elettriche qualora fosse inserita per errore in una presa da 13 A.

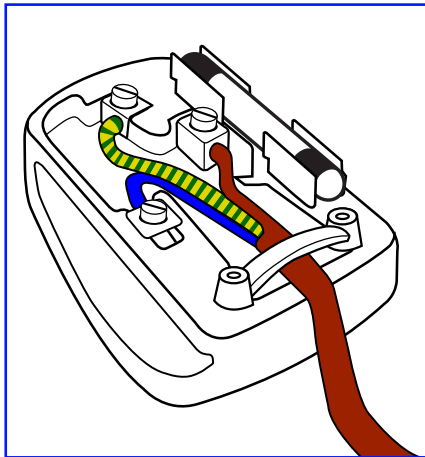

### Collegamento della spina

I fili nel cavo di alimentazione sono colorati secondo il seguente codice:

BLU - "NEUTRO" ("N")

MARRONE - "FASE" ("L")

VERDE E GIALLO - "TERRA" ("E")

1. Il filo VERDE E GIALLO deve essere collegato al terminale della spina contrassegnato con la lettera "E", con il simbolo di Terra oppure con i colori VERDE o VERDE E GIALLO.
2. Il filo BLU deve essere collegato al terminale della spina contrassegnato con la lettera "N" o con il colore NERO.
3. Il filo MARRONE deve essere collegato al terminale della spina contrassegnato con la lettera "L" o con il colore ROSSO.

Prima di rimontare la spina, assicurarsi che il fermacavo sia serrato sulla guaina del cavo di alimentazione, non semplicemente sopra i tre fili.

## Informazioni per il Nord Europa (Paesi nordici)

Placering/Ventilation

### **VARNING:**

FÖRSÄKRA DIG OM ATT HUVUDBRYTARE OCH UTTAG ÄR LÄTÅTKOMLIGA, NÄR DU STÄLLER DIN UTRUSTNING PÅPLATS.

Placering/Ventilation

### **ADVARSEL:**

SØRG VED PLACERINGSFOR, AT NETLEDNINGENS STIK OG STIKKONTAKT ER NEMT TILGÆNGELIGE.

Paikka/Ilmankierto

### **VAROITUS:**

SIJOITA LAITE SITEN, ETTÄ VERKKOJOHTO VOIDAAN TARVITTAESSA HELPOSTI IRROTTAA PISTORASIESTA.

Plassering/Ventilasjon

### **ADVARSEL:**

NÅR DETTE UTSTYRET PLASSERES, MÅ DU PASSE PÅ AT KONTAKTENE FOR STØMTILFØRSEL ER LETTE Å NÅ.

## China RoHS

根据中国大陆《电子电气产品有害物质限制使用标识要求》，以下部分列出了本产品中可能包含的有害物质的名称和含量。

部件名称	有害物质					
	铅 (Pb)	汞 (Hg)	镉 (Cd)	六价铬 (Cr (VI))	多溴联苯 (PBB)	多溴二苯醚 (PBDE)
外壳	○	○	○	○	○	○
液晶显示屏	×	○	○	○	○	○
电路板组件*	×	○	○	○	○	○
电源适配器	×	○	○	○	○	○
电源线/连接线	×	○	○	○	○	○
遥控器	×	○	○	○	○	○

本表格依据SJ/T 11364 的规定编制。

\*: 电路板组件包括印刷电路板及其构成的零部件, 如电阻、电容、集成电路、连接器等。

○: 表示该有害物质在该部件所有均质材料中的含量均在GB/T 26572规定的限量要求以下。

×: 表示该有害物质至少在该部件的某一均质材料中的含量超出GB/T 26572规定的限量要求。

上表中打“×”的部件, 应功能需要, 部分有害物质含量超出GB/T 26572规定的限量要求, 但符合欧盟RoHS法规要求(属于豁免部分)。

备注: 上表仅做为范例, 实际标示时应依照各产品的实际部件及所含有害物质进行标示。



### 环保使用期限

此标识指期限(十年), 电子电气产品中含有的有害物质在正常使用的条件下不会发生外泄或突变, 电子电气产品用户使用该电子电气产品不会对环境造成严重污染或对其人身、财产造成严重损害的期限。

## 《废弃电器电子产品回收处理管理条例》提示性说明

为了更好地关爱及保护地球，当用户不再需要此产品或产品寿命终止时，请遵守国家废弃电器电子产品回收处理相关法律法规，将其交给当地具有国家认可的回收处理资质的厂商进行回收处理。

### 警告

此为A级产品。在生活环境中，该产品可能会造成无线电干扰。在这种情况下，可能需要用户对干扰采取切实可行的措施。

單元	限用物質及其化學符號					
	鉛 (Pb)	汞 (Hg)	鎘 (Cd)	六價鉻 (Cr <sup>+6</sup> )	多溴聯苯 (PBB)	多溴二苯醚 (PBDE)
塑料外框	○	○	○	○	○	○
後殼	○	○	○	○	○	○
液晶面板	—	○	○	○	○	○
電路板組件	—	○	○	○	○	○
底座	○	○	○	○	○	○
電源線	—	○	○	○	○	○
其他線材	—	○	○	○	○	○
遙控器	—	○	○	○	○	○
喇叭(選配)	—	○	○	○	○	○
風扇(選配)	—	○	○	○	○	○

備考1. “○” 係指該項限用物質之百分比含量未超出百分比含量基準值。  
備考2. “—” 係指該項限用物質為排除項目。

警語：使用過度恐傷害視力。

注意事項：

- (1) 使用30分鐘請休息10分鐘。
- (2) 未滿2歲幼兒不看螢幕，2歲以上每天看螢幕不要超過1小時。

警告使用者：

此為甲類資訊技術設備，於居住環境中使用時，可能會造成射頻擾動，在此種情況下，使用者會被要求採取某些適當的對策。

### Turkey RoHS:

Türkiye Cumhuriyeti: EEE Yönetmeliğine Uygundur

### Ukraine RoHS:

Обладнання відповідає вимогам Технічного регламенту щодо обмеження використання деяких небезпечних речовин в електричному та електронному обладнанні, затвердженого постановою Кабінету Міністрів України від 3 грудня 2008 № 1057

## Smaltimento al termine della vita utile

Il nuovo display di informazione pubblica contiene materiali che possono essere riciclati e riutilizzati. Esistono ditte specializzate nel riciclaggio dei prodotti al fine di aumentare la quantità di materiali riutilizzabili e ridurre al minimo quelli da smaltire.

Per informazioni sulle normative locali relative allo smaltimento degli schermi usati, si prega di contattare il proprio rivenditore Philips.

### (Per i clienti in Canada e negli Stati Uniti)

Questo prodotto potrebbe contenere piombo e/o mercurio. Si raccomanda di smaltirlo conformemente alle leggi locali e federali. Per ulteriori informazioni sul riciclaggio, consultare [www.eia.org](http://www.eia.org) (Consumer Education Initiative)

## Apparecchi elettrici ed elettronici da smaltire - WEEE

### Avvertenza per gli utenti privati dell'Unione Europea



Questo marchio sul prodotto o sull'imballaggio significa che, in base alla Direttiva europea 2012/19/UE relativa allo smaltimento delle apparecchiature elettriche ed elettroniche, questo prodotto non può essere smaltito con i normali rifiuti domestici. L'utente è tenuto a smaltire questa apparecchiatura portandolo presso un centro di raccolta dei rifiuti elettrici ed elettronici. Per determinare l'ubicazione dei centri di raccolta, si prega di contattare il proprio comune, le aziende di raccolta dei rifiuti oppure il negozio presso il quale si è acquistato il prodotto.

### Avviso per gli utenti degli Stati Uniti:

Smaltire il prodotto nel rispetto di tutte le leggi federali, statali e locali vigenti. Per informazioni sullo smaltimento o il riciclaggio, consultare [www.mygreenelectronics.com](http://www.mygreenelectronics.com) o [www.eiae.org](http://www.eiae.org).

### Direttive per il termine della vita utile - Riciclaggio



Il nuovo display di informazione pubblica contiene vari materiali che possono essere riciclati per nuovi utenti.

Smaltire il prodotto nel rispetto di tutte le leggi federali, statali e locali vigenti.



A seguito del controllo eseguito in qualità di partner ENERGY STAR, questo prodotto è risultato conforme alle direttive ENERGY STAR relative all'efficienza energetica. (55BDL3010Q)

### Direttiva RoHS (India)

Questo prodotto è conforme alle normative "E-Waste (Management) Rule, 2016" CAPITOLO V, norma 16, sub-regola (1). Le nuove apparecchiature elettriche ed elettroniche e i relativi componenti, materiali di consumo, parti o ricambi non contengono piombo, mercurio, cadmio, cromo esavalente, bifenili polibromurati ed eteri di difenile polibromurato in concentrazioni massime superiori allo 0,1% del peso in materiali omogenei per piombo, mercurio, cromo esavalente, bifenili polibromurati e eteri di difenile polibromurato e allo 0,01% del peso nei materiali omogenei per il cadmio, fatta eccezione per quanto riportato nell'allegato 2 della normativa.

### Dichiarazione sui rifiuti elettronici per l'India



Questo simbolo sul prodotto o sulla confezione indica che il prodotto non deve essere smaltito con i normali rifiuti domestici. È responsabilità dell'utente smaltire le apparecchiature consegnandole presso un punto di raccolta designato al riciclo e allo smaltimento di apparecchiature elettriche ed elettroniche. La raccolta differenziata dei rifiuti ed il riciclo delle apparecchiature al momento dello smaltimento consente di preservare le risorse naturali ed assicurare che l'apparecchiatura sia riciclata in modo tale da proteggere la salute umana e l'ambiente. Per ulteriori informazioni sull'E-waste, visitare il sito <http://www.india.philips.com/about/sustainability/recycling/index.page> e per conoscere i punti di raccolta delle apparecchiature da riciclare in India, consultare le informazioni di contatto fornite di seguito.

Numero dell'assistenza telefonica: 1800-425-6396 (da lunedì a sabato, dalle 9 alle 17:30)

E-mail: [india.callcentre@tpv-tech.com](mailto:india.callcentre@tpv-tech.com)

## Batterie



Per l'UE: Il simbolo della croce su un contenitore munito di ruote implica che le batterie usate non deve essere gettate nei rifiuti domestici! Esiste un sistema di raccolta differenziata per le batterie usate, per consentire un adeguato smaltimento e riciclo in conformità alle normative.

Si prega di contattare l'autorità locale per i dettagli sui sistemi di raccolta e riciclo.

Per la Svizzera: Le batterie usate devono essere restituite al rivenditore.

Per Paesi fuori dall'UE: Si prega di contattare le autorità locali per il metodo di smaltimento corretto delle batterie usate.

**In conformità alla direttiva UE 2006/66/CE, la batteria non può essere smaltita in modo non corretto. Assicurare lo smaltimento differenziato della batteria da parte del servizio locale.**

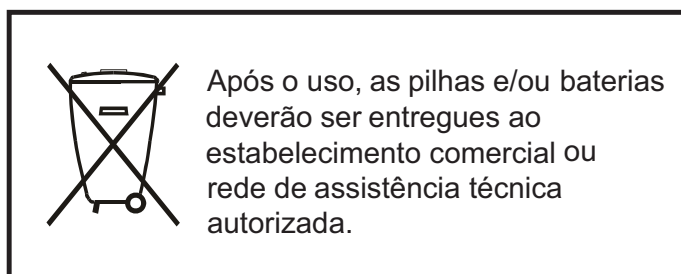

Informazioni per EAC	
Mese e anno di fabbricazione	Consultare le informazioni nella targhetta.
Nome e luogo del produttore	ООО "Профтехника" Адрес: 3-й Проезд Марьиной роши, 40/1 офис 1. Москва, 127018, Россия
Importatore e informazioni	Наименование организации: ООО "Профтехника" Адрес: 3-й Проезд Марьиной роши, 40/1 офис 1. Москва, 127018, Россия Контактное лицо: Наталья Астафьева, +7 495 640 20 20 <a href="mailto:nat@profdisplays.ru">nat@profdisplays.ru</a>

# Indice

<b>1.</b>	<b>Disimballaggio e installazione.....</b>	<b>1</b>
1.1.	Disimballaggio.....	1
1.2.	Contenuti della confezione.....	1
1.3.	Note di installazione.....	1
1.4.	Montaggio su parete.....	2
<b>2.</b>	<b>Parti e funzioni .....</b>	<b>4</b>
2.1.	Pannello di controllo.....	4
2.2.	Terminali di ingresso/uscita.....	5
2.3.	Uso del sensore remoto e dell'indicatore di alimentazione .....	8
2.4.	Coperchio USB.....	9
2.5.	Telecomando.....	10
<b>3.</b>	<b>Collegamento di un'apparecchiatura esterna.....</b>	<b>12</b>
3.1.	Collegamento di un'apparecchiatura esterna (DVD/VCR/VCD) .....	12
3.2.	Collegamento di un PC.....	12
3.3.	Collegamento di un'apparecchiatura audio.....	13
3.4.	Collegamento di vari display in una configurazione per collegamento a margherita .....	13
3.5.	Connessione a infrarossi.....	14
3.6.	Collegamento pass-through IR .....	14
<b>4.</b>	<b>Funzionamento.....</b>	<b>15</b>
4.1.	Riproduzione di file multimediali da dispositivo USB.....	15
<b>5.</b>	<b>Menu OSD .....</b>	<b>16</b>
5.1.	Navigazione all'interno del menu OSD.....	16
5.2.	Panoramica del menu OSD.....	16
<b>6.</b>	<b>Formati multimediali supportati .....</b>	<b>21</b>
<b>7.</b>	<b>Modalità di input.....</b>	<b>22</b>
<b>8.</b>	<b>Pulizia e risoluzione dei problemi .....</b>	<b>23</b>
8.1.	Pulizia.....	23
8.2.	Risoluzione dei problemi.....	24
<b>9.</b>	<b>Specifiche tecniche .....</b>	<b>26</b>



# 1. Disimballaggio e installazione

## 1.1. Disimballaggio

- Questo prodotto è imballato in una scatola di cartone insieme agli accessori standard.
- Gli altri accessori opzionali sono imballati separatamente.
- A causa delle dimensioni e del peso di questo display, si consiglia che venga trasportato da due persone.
- Una volta aperto il cartone, assicurarsi che i componenti siano tutti presenti e in buone condizioni.

## 1.2. Contenuti della confezione

Assicurarsi di aver ricevuto i seguenti componenti insieme al contenuto della confezione:

- Display LCD
- Guida rapida
- Telecomando con batterie AAA
- Cavo di alimentazione
- Cavo RS232
- Cavo di collegamento a margherita RS232
- Cavo sensore IR
- Coperchio USB e vite x1

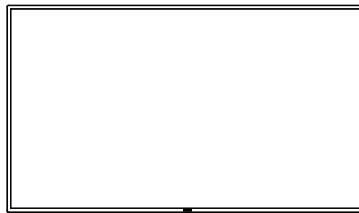

Display LCD



Guida rapida

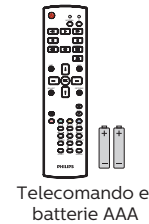

Telecomando e batterie AAA

\* Il cavo di alimentazione in dotazione varia in base alla destinazione.



Cavo di alimentazione

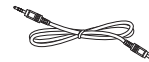

Cavo di collegamento a margherita RS232

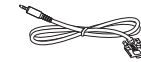

Cavo RS232



Cavo sensore IR

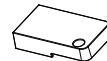

Coperchio USB



Vite

\* Le voci potrebbero variare in base ai luoghi

\* Il design del display e gli accessori potrebbero variare rispetto alle immagini mostrate.

### NOTE:

- Per tutte le altre regioni, il cavo di alimentazione deve essere approvato e conforme al voltaggio CA della presa elettrica. Deve essere inoltre conforme a tutte le normative di sicurezza in vigore nel Paese in cui viene utilizzato (tipo H05W-F, 2G o 3G, 0,75 o 1 mm<sup>2</sup>).
- Conservare accuratamente i materiali di imballaggio dopo aver disimballato il prodotto.

## 1.3. Note di installazione

- Utilizzare solo il cavo di alimentazione in dotazione con il prodotto. Se è necessaria una prolunga, consultare il centro assistenza.
- Il prodotto deve essere installato su una superficie piana, altrimenti il prodotto potrebbe rovesciarsi. Lasciare uno spazio tra la parte posteriore del prodotto e la parete per una corretta ventilazione. Non installare il prodotto in una cucina, in un bagno o in un luogo esposto all'umidità per evitare di ridurre la durata delle parti interne.
- Non installare il prodotto a 3000 m di altezza e oltre. In caso contrario, potrebbero verificarsi malfunzionamenti.

## 1.4. Montaggio su parete

Per montare questo display su una parete, è necessario un kit di montaggio a parete standard (disponibile in commercio). Si consiglia di utilizzare un'interfaccia di montaggio conforme allo standard statunitense TUV-GS e/o UL1678.

50BDL3010Q

55BDL3010Q

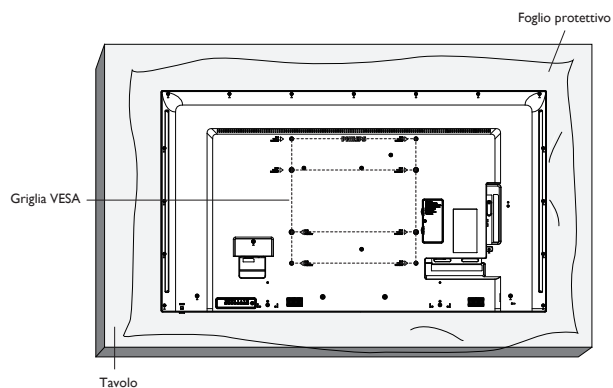
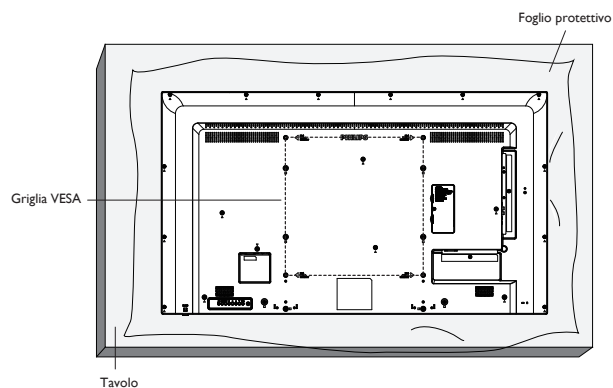

65BDL3010Q

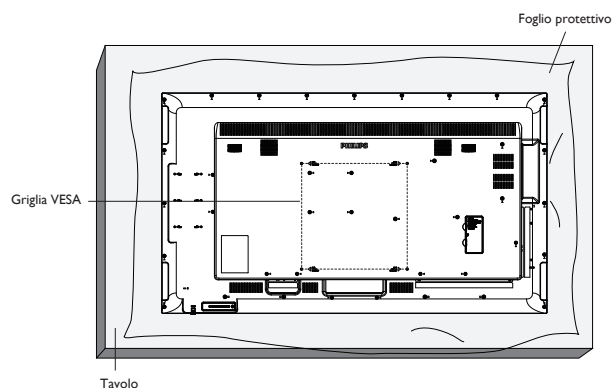

1. Stendere un foglio protettivo su una superficie piana, avvolto attorno al display durante l'imballaggio, sotto la superficie dello schermo per facilitare il funzionamento senza graffiare lo schermo.
2. Assicurarsi di disporre di tutti gli accessori necessari per tutti i tipi di montaggio (supporto a parete, da soffitto, da tavolo, ecc.).
3. Seguire le istruzioni in dotazione con il kit di montaggio della base. La mancata osservanza delle corrette procedure di montaggio potrebbe causare danni all'apparecchio o lesioni all'utente o all'installatore. La garanzia del prodotto non copre i danni causati da un'installazione non corretta.
4. Per il kit di montaggio a parete, utilizzare viti di montaggio M6 (con lunghezza di 10 mm superiore allo spessore della staffa di montaggio) e serrarle saldamente.
5. L'apparecchio e i relativi mezzi di montaggio associati rimangono ancora sicuri durante la prova. Utilizzare solo la staffa per montaggio a parete omologata UL con un peso/carico minimo del peso dell'unità senza base.
6. L'orientamento verticale non è consentito.

### 1.4.1. Griglia VESA

<b>50BDL3010Q</b>	400 (O) × 400(V) mm
<b>55BDL3010Q</b>	400 (O) × 400(V) mm 400 (O) × 200(V) mm
<b>65BDL3010Q</b>	400 (O) × 400(V) mm

### 1.4.2. Peso dell'unità

<b>50BDL3010Q</b>	12,75 kg
<b>55BDL3010Q</b>	15,82 kg
<b>65BDL3010Q</b>	26,05 kg

**Attenzione:**

Per evitare che il display cada:

- Per installazione a parete o soffitto, si consiglia di installare il display con staffe in metallo disponibili in commercio. Per istruzioni dettagliate sull'installazione, fare riferimento alla guida in dotazione con la staffa.
- Per evitare la caduta del display in caso di terremoto o altre calamità naturali, consultare il produttore della staffa per il luogo di montaggio.

**Requisiti di ventilazione per il posizionamento della copertura**

Lasciare uno spazio di 100 mm nelle parti superiore, posteriore, destra e sinistra del display per la ventilazione.

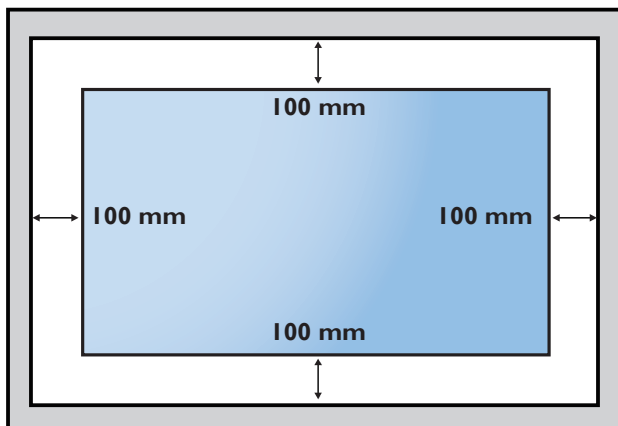

## 2. Parti e funzioni

### 2.1. Pannello di controllo

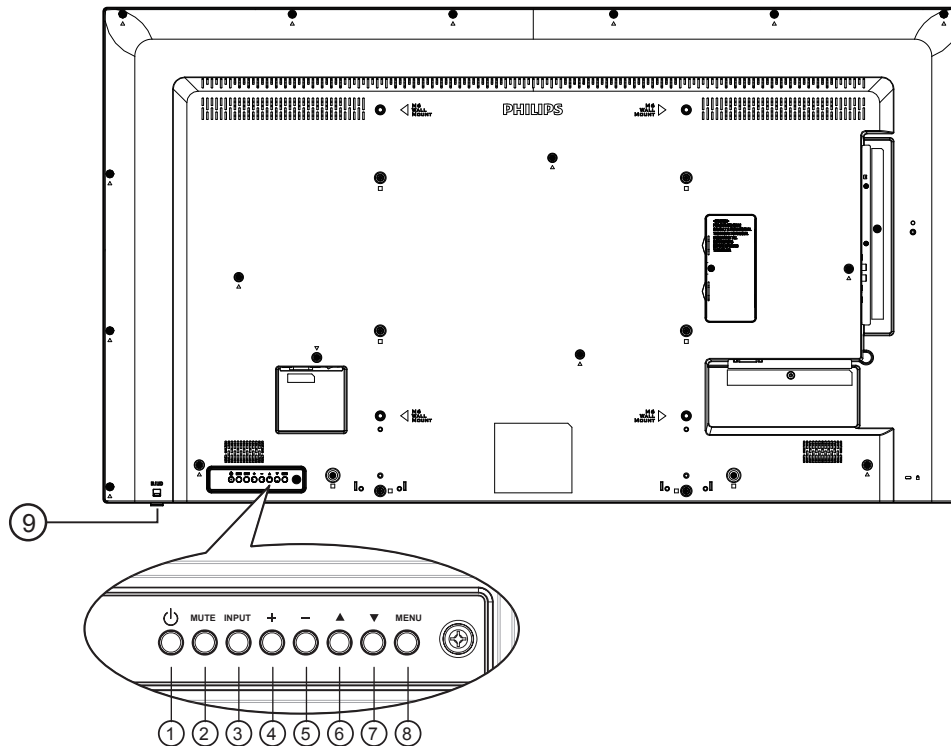

#### ① Tasto [⏻]

Premere per accendere o mettere in standby il display.

#### ② Tasto [MUTE]

Disattivare o riattivare l'audio.

#### ③ Tasto [INGRESSO]

Selezionare una sorgente di ingresso.

#### ④ Tasto [⏶]

- Aumentare il livello di uscita audio.
- Accedere al sottomenu quando il menu OSD è attivo.

#### ⑤ Tasto [⏷]

- Diminuire il livello di uscita audio.
- Tornare al precedente menu quando il menu OSD è attivo

#### ⑥ Tasto [▲]

- Spostare la voce selezionata al livello superiore mentre il menu OSD è attivo.
- Aumentare la regolazione.

#### ⑦ Tasto [▼]

- Spostare la voce selezionata al livello inferiore mentre il menu OSD è attivo.
- Diminuire la regolazione.

#### ⑧ Tasto [MENU]

Tornare al menu precedente mentre il menu OSD è attivo. Questo tasto può essere utilizzato anche per attivare il menu OSD quando il menu OSD è disattivato.

#### ⑨ Sensore del telecomando e indicatore stato di alimentazione

- Riceve i segnali di comando dal telecomando.
- Indica lo stato operativo del display senza OPS:
  - Si accende in verde quando il display è acceso
  - Si accende in rosso quando il display è in modalità standby
  - Quando si abilita {PROGRAMMA}, la spia lampeggia in verde e rosso
  - Se la spia lampeggia in rosso, indica che è stato rilevato un errore
  - Si spegne quando l'alimentazione principale del display è spenta

\* Usare il cavo del sensore IR per migliori prestazioni del controllo remoto. (Fare riferimento alle istruzioni di 3.5)

## 2.2. Terminali di ingresso/uscita

50BDL3010Q/55BDL3010Q

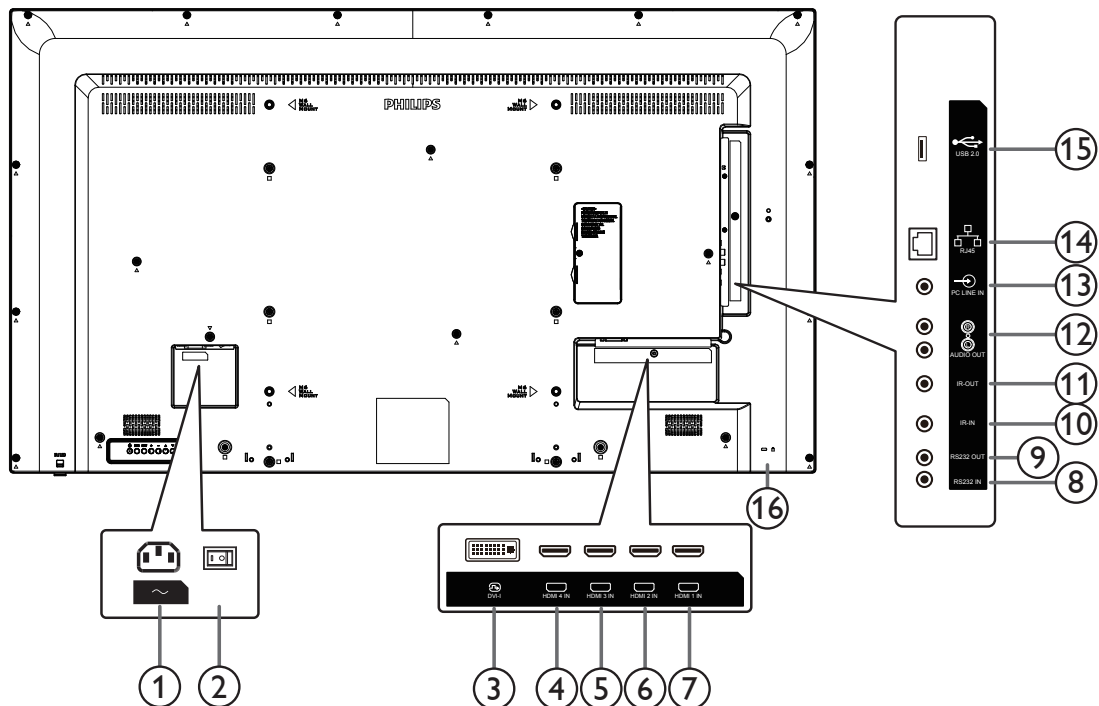

### ① INGRESSO CA

Ingresso di alimentazione CA dalla presa di corrente.

### ② INTERRUTTORE DI ALIMENTAZIONE PRINCIPALE

Accendere/spengere l'alimentazione principale.

### ③ DVI-I IN

Ingresso video DVI/VGA.

### ④ HDMI 4 IN / ⑤ HDMI 3 IN ⑥ HDMI 2 IN ⑦ HDMI 1 IN

Ingresso video/audio HDMI.

### ⑧ RS232 IN / ⑨ RS232 OUT

Ingresso/uscita di rete RS232 per la funzione loop-through.

### ⑩ INGRESSO IR / ⑪ USCITA IR

Uscita/ingresso del segnale IR per la funzione loop-through.

NOTE:

- Il sensore del telecomando del display cessa di funzionare una volta collegato il connettore [IR IN].
- Per controllare da remoto il dispositivo A/V tramite il display, fare riferimento a pagina 14 per collegamento pass through IR.

### ⑫ AUDIO OUT

Uscita audio al dispositivo AV esterno.

### ⑬ INGRESSO PC LINE

Ingresso audio per sorgente VGA (connettore telefono stereo da 3,5 mm).

### ⑭ RJ-45

Funzione di controllo LAN per l'uso del segnale del telecomando dal centro di controllo.

### ⑮ PORTA USB 2.0

Collegare il dispositivo di memorizzazione USB e la porta di servizio.

### ⑯ COLLEGAMENTO CAVO ANTIFURTO

Utilizzato per proteggere il prodotto da furti.

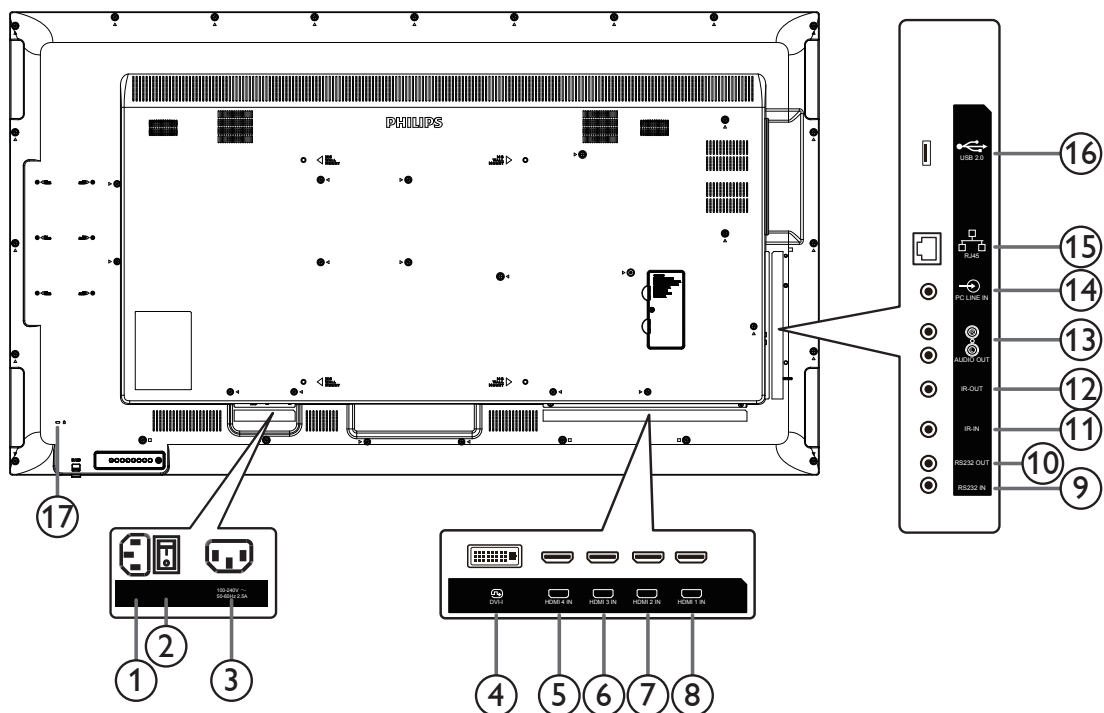

**① INGRESSO CA**

Ingresso di alimentazione CA dalla presa di corrente.

**② INTERRUPTORE DI ALIMENTAZIONE PRINCIPALE**

Accendere/spengere l'alimentazione principale.

**③ USCITA CA**

Alimentazione CA al connettore INGRESSO CA di un lettore multimediale.

**④ DVI-I IN**

Ingresso video DVI/VGA.

**⑤ HDMI4 IN / ⑥ HDMI3 IN ⑦ HDMI2 IN ⑧ HDMI1 IN**

Ingresso video/audio HDMI.

**⑨ RS232 IN / ⑩ RS232 OUT**

Ingresso/uscita di rete RS232 per la funzione loop-through.

**⑪ INGRESSO IR / ⑫ USCITA IR**

Uscita/ingresso del segnale IR per la funzione loop-through.

NOTE:

- Il sensore del telecomando del display cessa di funzionare una volta collegato il connettore [IR IN].
- Per controllare da remoto il dispositivo A/V tramite il display, fare riferimento a pagina 14 per collegamento pass through IR.

**⑬ AUDIO OUT**

Uscita audio al dispositivo AV esterno.

**⑭ INGRESSO PC LINE**

Ingresso audio per sorgente VGA (connettore telefono stereo da 3,5 mm).

**⑮ RJ-45**

Funzione di controllo LAN per l'uso del segnale del telecomando dal centro di controllo.

**⑯ PORTA USB 2.0**

Collegare il dispositivo di memorizzazione USB e la porta di servizio.

**⑰ COLLEGAMENTO CAVO ANTIFURTO**

Utilizzato per proteggere il prodotto da furti.



### 2.2.1. Inserimento delle batterie nel telecomando

Il telecomando è alimentato da due batterie AAA da 1,5V.

Per installare o sostituire le batterie:

1. Premere e far scorrere il coperchio per aprirlo.
2. Inserire le batterie con la polarità (+) e (-) corretta.
3. Riposizionare il coperchio.

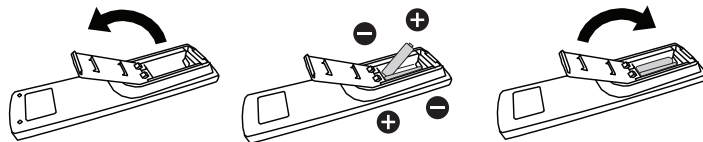

#### Attenzione:

L'uso non corretto delle batterie potrebbe causare perdite o esplosioni. Attenersi alle seguenti istruzioni:

- Inserire le batterie "AAA" con la polarità (+ e -) corretta.
- Non mischiare tipi diversi di batteria.
- Non utilizzare una nuova batteria insieme ad una esaurita. In caso contrario, si potrebbero causare perdite o ridurre la durata delle batterie.
- Rimuovere immediatamente le batterie scariche per evitare perdite di batterie nel vano batterie. Non toccare l'acido della batteria esposto, poiché potrebbe causare lesioni alla pelle.

NOTA: Rimuovere le batterie dal vano batteria quando non le si utilizza per un lungo periodo di tempo.

### 2.2.2. Uso del telecomando

- Non far cadere o esercitare scosse sul telecomando.
- Evitare la penetrazione di liquidi nel telecomando. Se l'acqua penetra nel telecomando, asciugare immediatamente il telecomando con un panno asciutto.
- Non collocare il telecomando accanto a fonti di calore e vapore.
- Non tentare di smontare il telecomando, a meno che non sia necessario inserire le batterie nel telecomando.

### 2.2.3. Raggio d'azione del telecomando

Puntare la parte superiore anteriore del telecomando verso il sensore remoto sul display quando si premono i tasti.

Utilizzare il telecomando entro una distanza di circa 6 m (tirare verso il basso l'obiettivo e utilizzare il telecomando dalla parte anteriore) dal sensore del display e con un angolo orizzontale e verticale inferiore a 20°.

NOTA: Il telecomando potrebbe non funzionare correttamente se il sensore del display è esposto alla luce solare diretta o a una forte illuminazione oppure se è presente un ostacolo tra il telecomando e il sensore remoto del display.

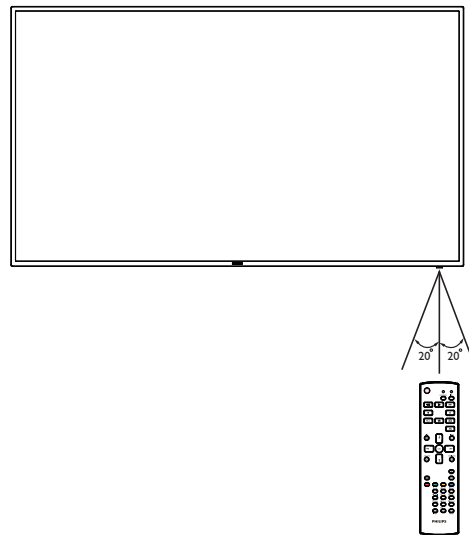

### 2.3. Uso del sensore remoto e dell'indicatore di alimentazione

1. Spingere verso il basso l'obiettivo per ottenere prestazioni ottimali del telecomando e facilitare l'osservazione dello stato di alimentazione.
2. Tirare verso l'alto l'obiettivo prima di installare il display per applicazioni video wall.
3. Tirare/spingere la lente finché non si avverte un clic.

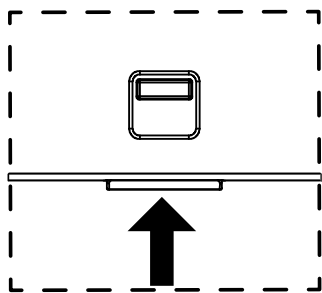

Spingere verso l'alto per richiudere l'obiettivo

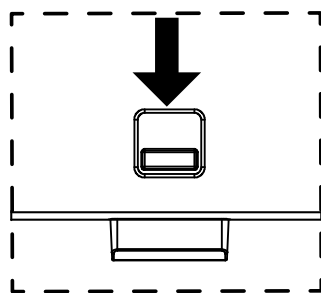

Spingere verso il basso per estendere l'obiettivo

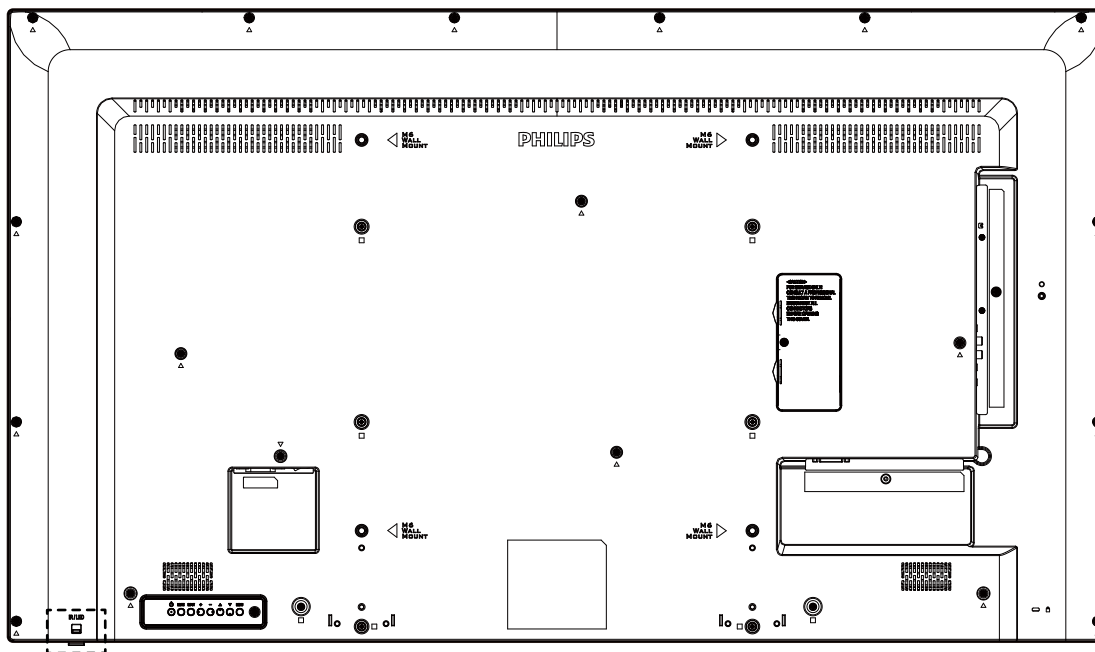

## 2.4. Coperchio USB

- Utilizzare il coperchio USB e viti per coprire la chiavetta USB e la scheda Micro SD.

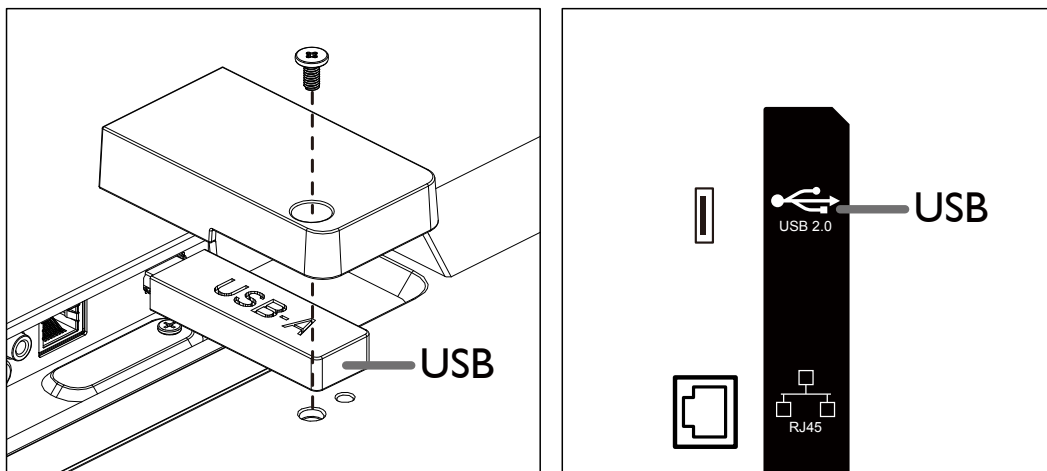

- Dimensioni massime consigliate della chiavetta USB:  
USB: 20 (P) $\times$ 10 (A) $\times$ 60 (L) mm

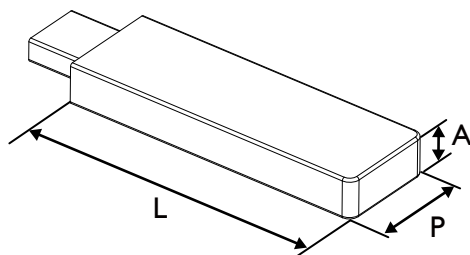

## 2.5. Telecomando

### 2.5.1. Funzioni generali

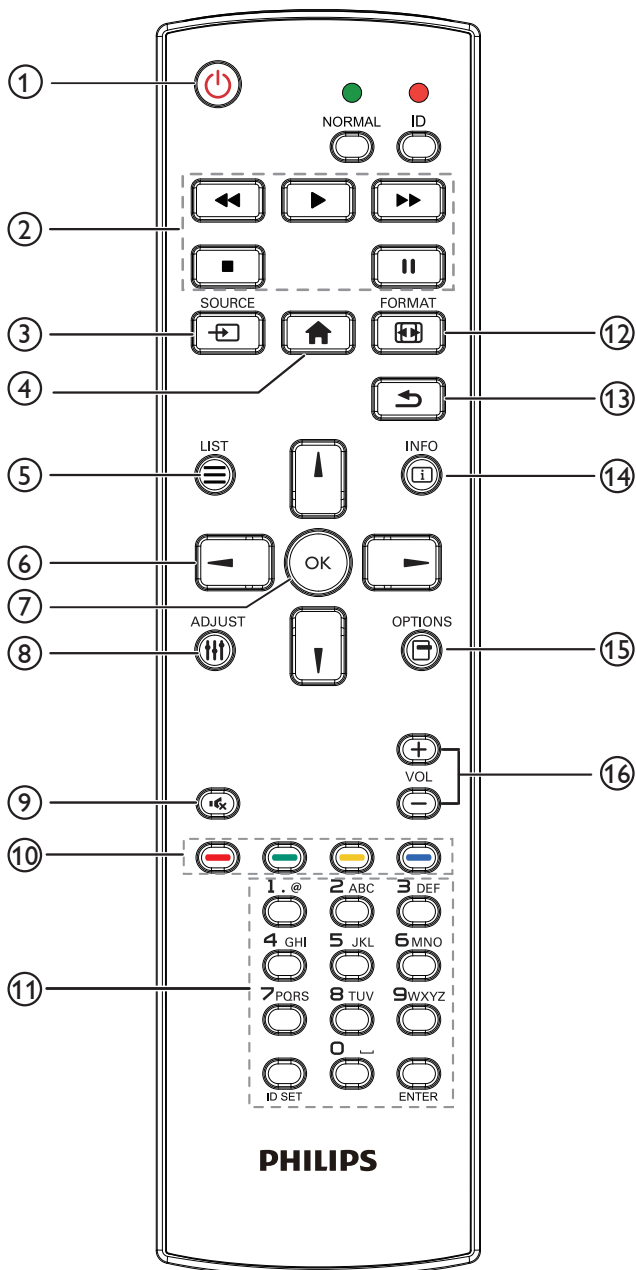

#### ① Tasto [🔌] ALIMENTAZIONE

Accendere/spengere l'alimentazione.

#### ② Tasti [⏮] [▶] [⏭] RIPRODUZIONE

Consentono di controllare la riproduzione dei file multimediali.

#### ③ Tasto [📶] SORGENTE

Selezionare una sorgente di ingresso.

#### ④ Tasto [🏠] HOME

Accedere al menu OSD.

#### ⑤ Tasto [☰] LIST

Nessuna funzione.

#### ⑥ Tasti [▲] [▼] [◀] [▶] NAVIGAZIONE

Consentono di spostarsi tra i menu e di selezionare una voce.

#### ⑦ Tasto [OK]

Consente di confermare una voce o una selezione.

#### ⑧ Tasto [⏸] REGOLAZIONE

Andare all'OSD Regolazione autom solo perVGA.

#### ⑨ Tasto [🔇] MUTO

Disattivare o attivare l'audio.

#### ⑩ Tasti [🔴] [🟢] [🟡] [🔵] COLORE

Nessuna funzione.

#### ⑪ Tasto [Number / ID SET / ENTER]

Consente di inserire testo per l'impostazione di rete.

Premere per impostare l'ID display. Fare riferimento a 2.5.2. ID telecomando per ulteriori dettagli.

#### ⑫ Tasto [🔧] FORMATO

Modificare il formato dell'immagine.

#### ⑬ Tasto [↶] INDIETRO

Consente di tornare alla pagina precedente o uscire dalla funzione precedente.

#### ⑭ Tasto [i] INFO

Visualizzare informazioni sul segnale di ingresso attuale.

#### ⑮ Tasto [O] OPZIONI

Nessuna funzione.

#### ⑯ Tasto [−] [+] VOLUME

Consente di regolare il livello di volume.

## 2.5.2. ID telecomando

Impostare l'ID telecomando quando si usano vari display.

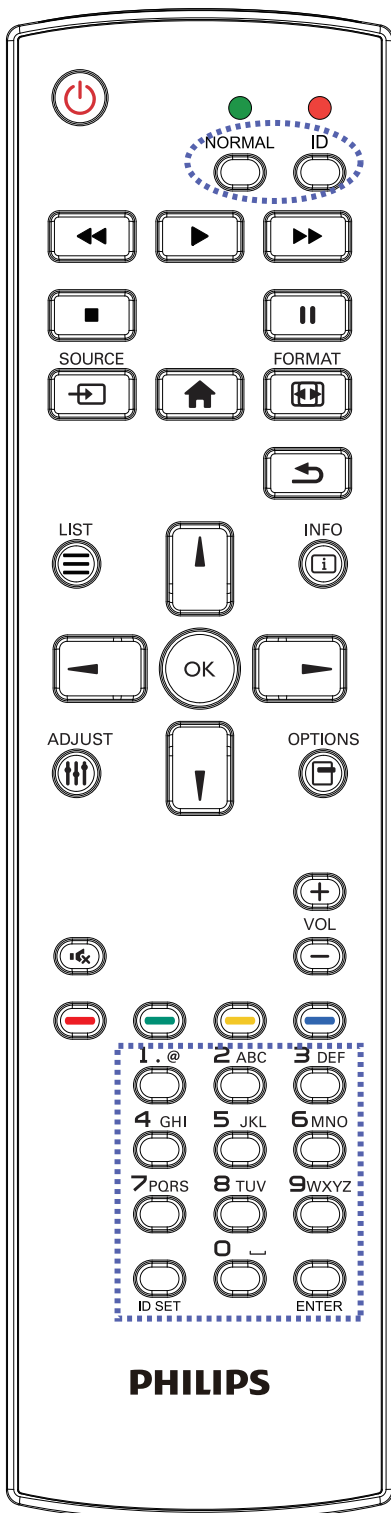

Premendo il tasto [ID] il LED rosso lampeggia due volte.

1. Premere il tasto [ID SET] per oltre 1 secondo per accedere alla modalità ID. Il LED rosso si accende.  
Premere di nuovo il tasto [ID SET] per uscire dalla modalità ID. Il LED rosso si spegne.

Premere i tasti numerici [0] ~ [9] per selezionare il display da controllare. Ad esempio: premere [0] e [1] per visualizzare N. 1, premere [1] e [1] per visualizzare N. 11.

I numeri disponibili sono compresi tra [01] e [255].

2. Se non si preme alcun tasto entro 10 secondi, si esce dalla modalità ID.
3. Se si preme un tasto non corretto, attendere 1 secondo finché il LED rosso non si spegne e si riaccende, quindi premere le cifre corrette.
4. Premere il tasto [ENTER] per confermare la selezione. Il LED rosso lampeggia due volte, quindi si spegne.

### NOTA:

- Premere il tasto [NORMALE], il LED verde lampeggia due volte per indicare il funzionamento normale del display.
- È necessario impostare l'ID di ogni display prima di selezionare l'ID stesso.

### 3. Collegamento di un'apparecchiatura esterna

#### 3.1. Collegamento di un'apparecchiatura esterna (DVD/VCR/VCD)

##### 3.1.1. Uso dell'ingresso video HDMI

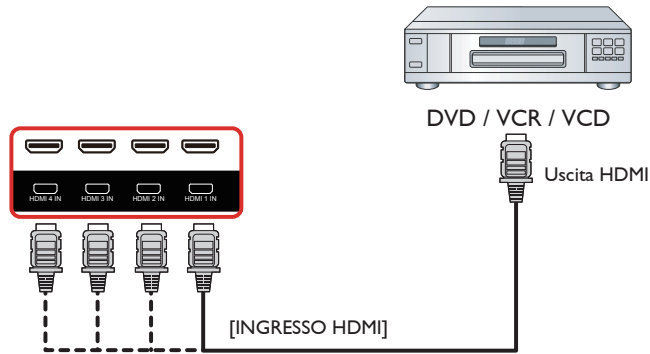

#### 3.2. Collegamento di un PC

##### 3.2.1. Uso dell'ingresso DVI



##### 3.2.2. Uso dell'ingresso HDMI

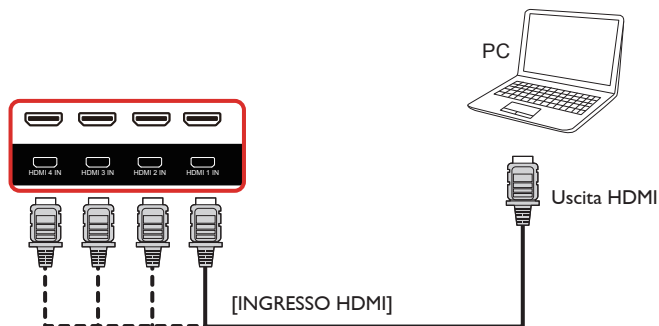



### 3.3. Collegamento di un'apparecchiatura audio

#### 3.3.1. Collegamento di un dispositivo audio esterno

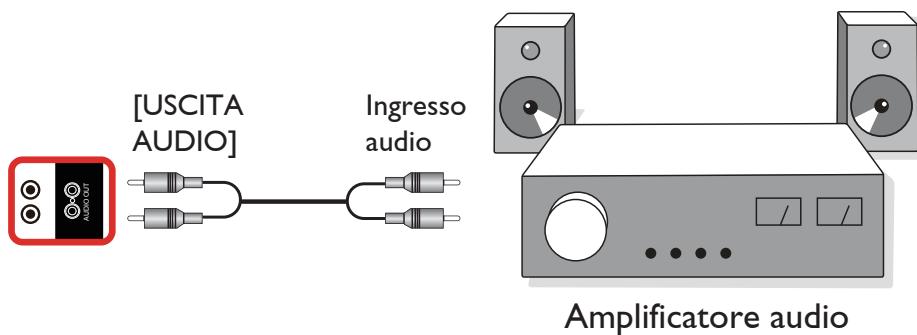

### 3.4. Collegamento di vari display in una configurazione per collegamento a margherita

È possibile collegare vari display per creare una configurazione per collegamento a margherita per applicazioni come un pannello per menu.

#### 3.4.1. Collegamento del controllo display

Collegare il connettore [USCITA RS232] di DISPLAY 1 al connettore [INGRESSO RS232] di DISPLAY 2.

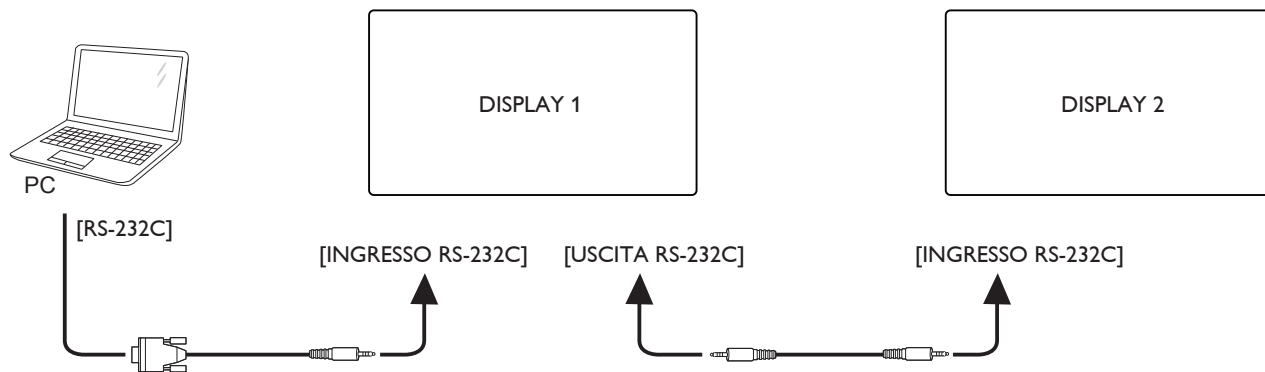

### 3.5. Connessione a infrarossi

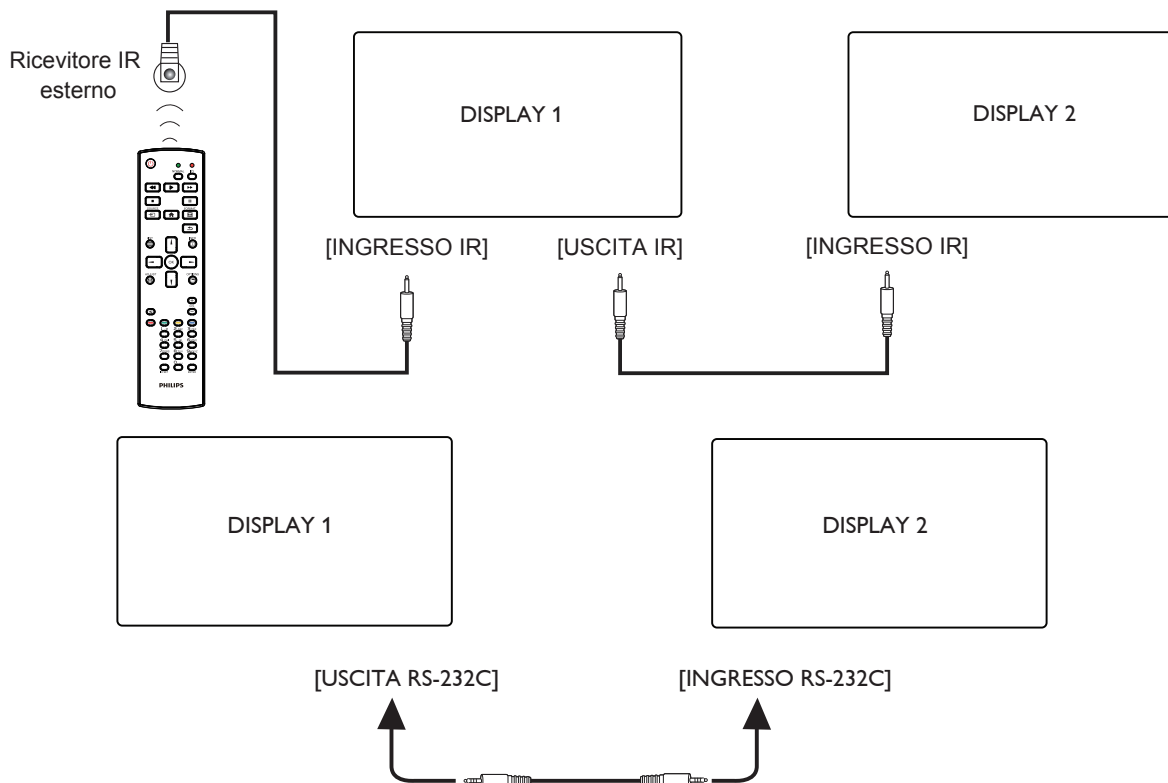

NOTE:

1. Il sensore del telecomando del display cessa di funzionare una volta collegato il connettore [IR IN].
2. Collegamento loop-through IR può supportare fino a 9 display.
3. IR in collegamento a margherita tramite connessione RS232 possono supportare fino a 9 display.

### 3.6. Collegamento pass-through IR

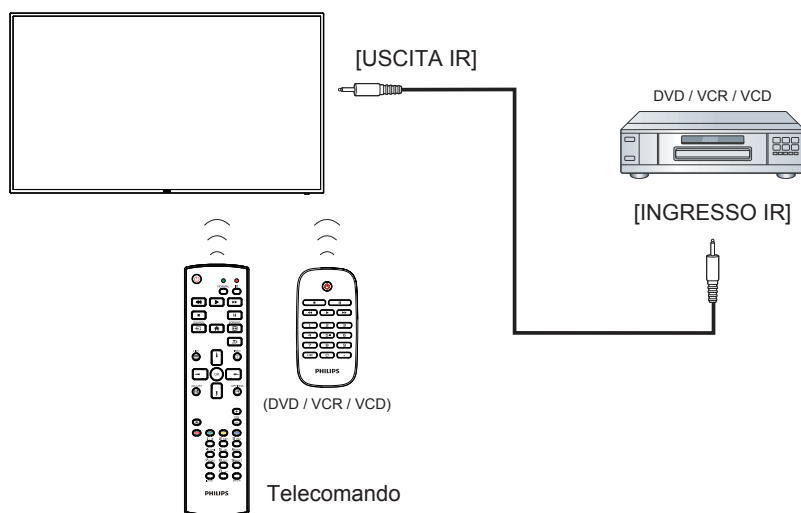

## 4. Funzionamento

NOTA: Il tasto di comando descritto in questa sezione si trova principalmente nel telecomando se non diversamente specificato.

### 4.1. Riproduzione di file multimediali da dispositivo USB

1. Collegare il dispositivo USB alla porta USB del display.

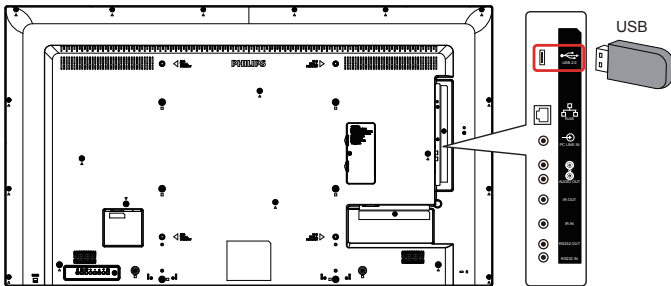

2. Premere il tasto **[SOURCE]**, quindi, selezionare **USB** e premere il tasto **[OK]**.

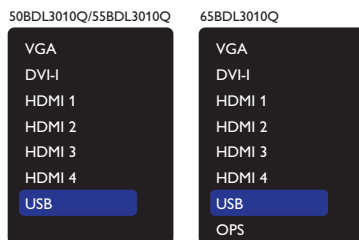

3. Il dispositivo USB collegato viene rilevato automaticamente per tutti i file riproducibili, che vengono automaticamente ordinati in 3 tipi:

**Foto, Musica e Film.**

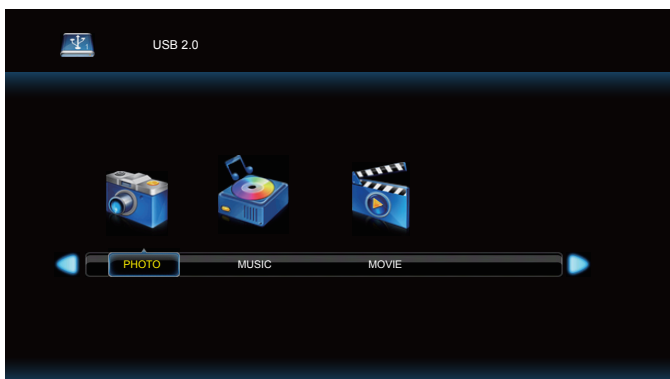

4. Premere il tasto **[←]** o **[→]** per selezionare il tipo di file. Premere il tasto **[OK]** per accedere alla playlist.
5. Premere il tasto **[↑]**, **[↓]**, **[←]** o **[→]** per scegliere il file desiderato. Premere il tasto **[OK]** o **[▶]** per avviare la riproduzione.
6. Seguire le istruzioni visualizzate per controllare l'opzione di riproduzione.
7. Premere i tasti **[RIPRODUZIONE]** (**▶ || ■ ◀▶▶**) per controllare la riproduzione.



8. Premere il tasto **[↑]**, **[↓]**, **[←]** o **[→]** per scegliere la voce "Indietro" e quindi premere il tasto **[OK]** per tornare al menu superiore dello schermo.

## 5. Menu OSD

Di seguito viene illustrata una panoramica della struttura dell'OSD. È possibile utilizzarla come riferimento per l'ulteriore regolazione del display.

### 5.1. Navigazione all'interno del menu OSD

#### 5.1.1. Navigazione all'interno del menu OSD mediante telecomando

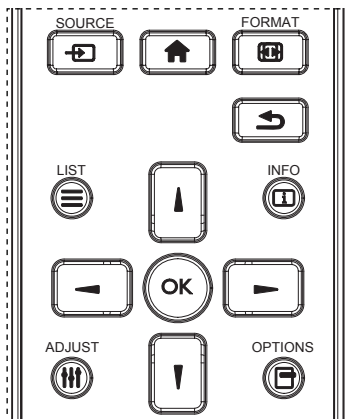

1. Premere il tasto **[HOME]** sul telecomando per visualizzare il menu OSD.
2. Premere il tasto **[L]** o **[R]** per selezionare la voce da regolare.
3. Premere il tasto **[OK]** o **[→]** per accedere al menu secondario.
4. Nel menu secondario, premere il tasto **[L]** o **[R]** per passare tra le voci e premere il tasto **[←]** o **[→]** per regolare le impostazioni. Premere il tasto **[OK]** o **[→]** per accedere al menu secondario, se presente.
5. Premere il tasto **[↶]** per tornare al menu precedente o premere il tasto **[HOME]** per uscire dal menu OSD.

#### 5.1.2. Navigazione all'interno del menu OSD mediante i tasti di comando del display

1. Premere il tasto **[MENU]** per visualizzare il menu OSD.
2. Premere il tasto **[+]** o **[-]** per selezionare la voce da regolare.
3. Premere il tasto **[+]** per accedere al menu secondario.
4. Nel menu secondario, premere il tasto **[▲]** o **[▼]** per passare tra le voci e premere il tasto **[+]** o **[-]** per regolare le impostazioni. Premere il tasto **[+]** per accedere al menu secondario, se presente.
5. Premere il tasto **[MENU]** per tornare al menu precedente o premere il tasto **[MENU]** per uscire dal menu OSD.

## 5.2. Panoramica del menu OSD

### 5.2.1. Immagine



#### Mod. Immagine

Selezionare un'impostazione dell'immagine predefinita.

#### Luminosità

Regolare la luminosità della retroilluminazione del display.

#### Contrasto

Regolare il rapporto di contrasto per il segnale di ingresso.

#### Nitidezza

Questa funzione è digitalmente in grado di mantenere sempre un'immagine nitida.

Regolare la nitidezza dell'immagine per ogni modalità immagine.

#### Retroilluminazione

Regolare la luminosità della retroilluminazione del display.

NOTA:La modalità immagine sRGB è standard e non può essere modificata.

#### Tinta (Tonalità)

Regolare la tonalità dello schermo.

Premere il tasto **+** per rendere la tonalità di colore più verde.

Premere il tasto **+** per rendere la tonalità di colore più viola.

NOTA:solo per modalità VIDEO.

#### Colore (Saturazione)

Consente di regolare la saturazione dei colori.

Premere il tasto **+** per aumentare la profondità del colore.

Premere il tasto **-** per ridurre la profondità del colore.

NOTA:solo per modalità VIDEO

#### Riduzione rumore

Ridurre il disturbo dell'immagine.

#### Gamma

Regolare la gamma. Fare riferimento alla curva di prestazioni luminosità del segnale in ingresso. Selezionare tra {Nativa} / {2.2} / {2.4} / {Gamma S} / {D-image}.

NOTA:La modalità immagine sRGB è standard e non può essere modificata.

#### Temperatura colore

Consente di regolare la tonalità dei colori.

L'immagine diventa rossa quando la temperatura di colore diminuisce e diventa blu quando la temperatura di colore aumenta.

### Modalita' zoom

VGA/DVI-/HDMI1/HDMI2/HDMI3/HDMI4: {Intero} / {4:3} / {Reale} / {16:9}. (50BDL3010Q/55BDL3010Q)

VGA/DVI-/HDMI1/HDMI2/HDMI3/HDMI4/OPS: {Intero} / {4:3} / {Reale} / {16:9}. (65BDL3010Q)

USB: {Intero} / {4:3} / {16:9}

Modalita' zoom sarà "Intero" in caso di affiancamento.

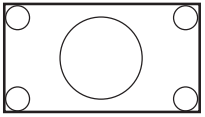
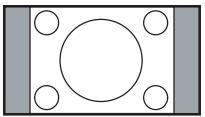
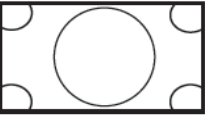
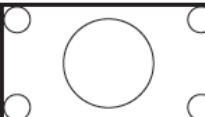
	<p><b>Intero</b></p> <p>Questa modalità ripristina le proporzioni corrette delle immagini trasmesse in formato 16:9 tramite il display a schermo intero.</p>
	<p><b>4:3</b></p> <p>L'immagine viene riprodotta in formato 4:3 e le strisce nere vengono visualizzate su entrambi i lati dell'immagine.</p>
	<p><b>Reale</b></p> <p>Questa modalità consente di visualizzare l'immagine sullo schermo pixel per pixel senza necessità di modificare le dimensioni originali dell'immagine.</p>
	<p><b>16:9</b></p> <p>L'immagine viene riprodotta in formato 16:9 e le strisce nere vengono visualizzate sulle parti superiore e inferiore.</p>

### Modalita' scansione

Cambiare l'area di visualizzazione dell'immagine.

#### Ripristino immagine

Ripristina tutte le impostazioni immagine sui valori predefiniti.

Selezionare "SI" e premere il tasto "IMPOSTA" per ripristinare i dati predefiniti.

Premere il tasto "ESCI" per annullare e tornare al menu precedente.

## 5.2.2. Audio

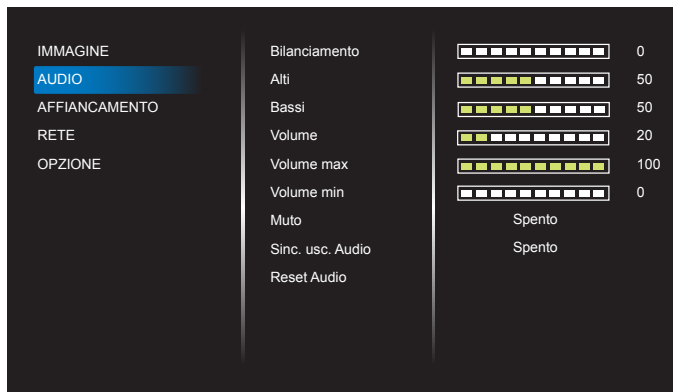

#### Bilanciamento

Regolare per accentuare il bilanciamento di uscita audio sinistro o destro.

#### Alti

Regolare per aumentare o diminuire le frequenze alte.

#### Bassi

Regolare per aumentare o diminuire le frequenze basse.

#### Volume

Consente di regolare il volume.

### Volume max

Regolare il limite per l'impostazione di volume massimo. Arresta il volume al livello audio impostato.

### Volume min

Regolare il limite per l'impostazione di volume minimo.

### Muto

Attivare/disattivare la funzione Muto.

### Sinc. usc. Audio

Abilitare/disabilitare il volume dell'uscita audio.

### Reset Audio

Ripristinare tutte le impostazioni predefinite del menu Audio.

## 5.2.3. Affiancamento

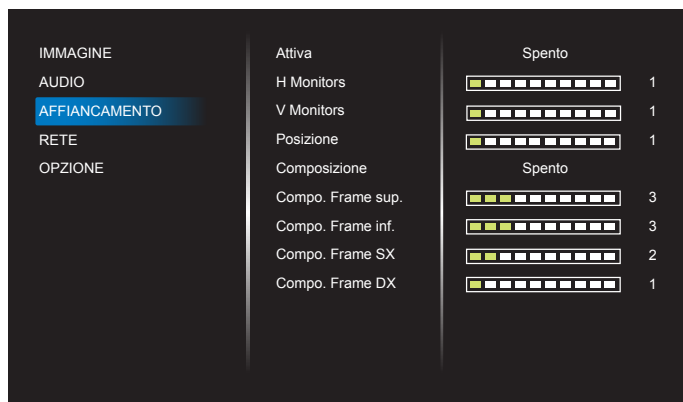

Creare una singola matrice su grande schermo (parete video) costituita da un massimo di 225 display (fino a 15 display in verticale e 15 orizzontale).

#### Attiva

Attivare o disattivare la funzione Affiancamento. Se si seleziona {Acceso}, il display applica le impostazioni in {H monitors}, {V monitors}, {Posizione} e {Composizione}.

#### H monitors

Imposta la quantità di display in orizzontale.

#### V monitors

Imposta la quantità di display in verticale.

#### Posizione

Imposta la posizione di questo display nella matrice schermo.

#### Esempio: Matrice schermo 2 x 2 (4 display)

H monitors = 2 display

V monitors = 2 display

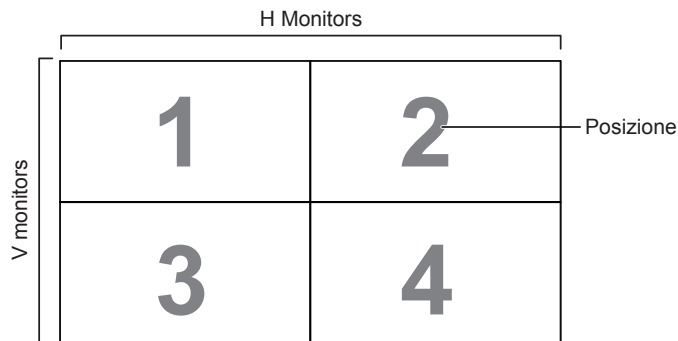

### Esempio: Matrice schermo 5 x 5 (25 display)

H monitors = 5 display

V monitors = 5 display

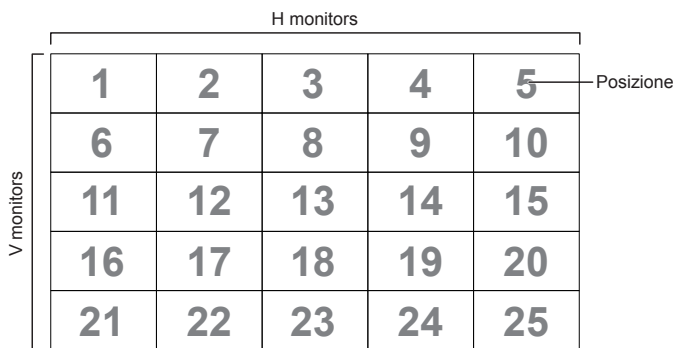

### Composizione

Attivare o disattivare la funzione Composizione. Se si seleziona **{Acceso}**, il display regola l'immagine per compensare la larghezza della cornice del display al fine di visualizzare accuratamente l'immagine.

**{Acceso}**

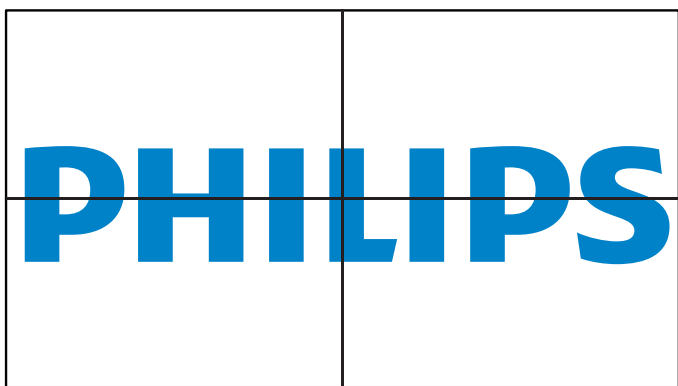

**{Spento}**

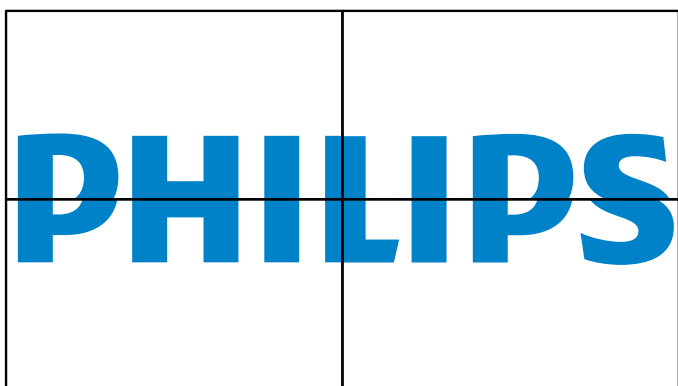

### Compo. Frame sup.

Regolare la compensazione fotogramma verticale.

### Compo. Frame inf.

Regolare la compensazione fotogramma inferiore.

### Compo. Frame SX

Regolare la compensazione fotogramma sinistra.

### Compo. Frame DX

Regolare la compensazione fotogramma destra.

## 5.2.4. Rete

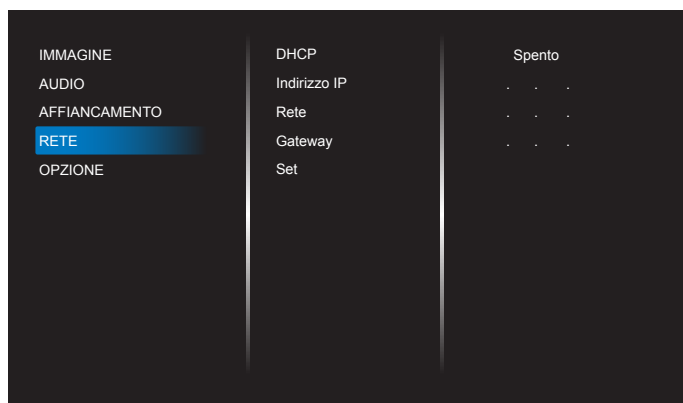

### DHCP

Selezionare il modo in cui il display deve assegnare indirizzi alle risorse di rete. **Acceso:** DHCP e IP auto, **Spento:** IP statico). Se DHCP è impostato su Acceso, il dispositivo richiede, e gli viene assegnato, un indirizzo ogni volta che viene riavviato. In caso contrario, richiedere all'amministratore di rete le impostazioni IP appropriate.

### Indirizzo IP/Rete/Gateway/Set (Imposta)

Immettere Indirizzo IP/Rete/Gateway/Set (Imposta).

## 5.2.5. Opzione

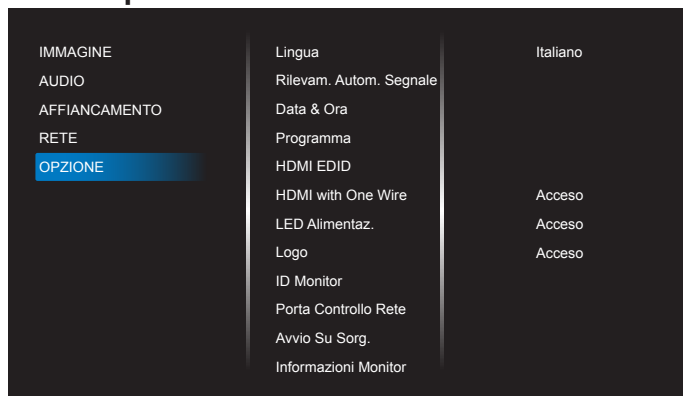

### Lingua

Impostare la lingua del menu OSD.

### Rilevam. Autom. Segnale

Questa funzione consente al sistema di rilevare e visualizzare automaticamente le sorgenti segnale disponibili.

- {Spento}** - Una volta collegato un ingresso, può essere selezionato solo manualmente.

Se l'ingresso selezionato ha segnale, impostare il sistema in modo che visualizzi automaticamente l'immagine in base all'ordine di ricerca di ciascuna opzione.

Le opzioni sono: **{Auto}** / **{Failover}**

- {Auto}**:VGA->DVI-I->HDMI1->HDMI2->HDMI3->HDMI4->USB. (50BDL3010Q/55BDL3010Q)  
VGA->DVI-I->HDMI1->HDMI2->HDMI3->HDMI4->USB->OPS. (65BDL3010Q)
- {Failover}**
  - Failover 1: Impostazione definita dall'utente. Predefinito: HDMI 1.
  - Failover 2: Impostazione definita dall'utente. Predefinito: HDMI 1.
  - Failover 3: Impostazione definita dall'utente. Predefinito: HDMI 1.



- Failover 4: Impostazione definita dall'utente. Predefinito: HDMI 1.
- Failover 5: Impostazione definita dall'utente. Predefinito: HDMI 1.
- Failover 6: Impostazione definita dall'utente. Predefinito: HDMI 1.
- Failover 7: Impostazione definita dall'utente. Predefinito: HDMI 1.

## Data & ora

Regola la data e l'ora attuali per l'orologio interno del display.

NOTE:

Definizione e comportamento di Ora legale:

L'implementazione attuale dell'ora legale è uno strumento di promemoria per l'utente che non sa come regolare l'orologio per l'ora legale.

Non regola automaticamente l'orologio in tempo reale. Il problema è che non vi sono regole standard su quando regolare l'orologio definito per regione o paese. Per risolvere questo problema, l'utente deve essere in grado di impostare le date di inizio e fine dell'ora legale. Quando si attiva la correzione dell'ora legale (selezionabile dall'utente), l'orologio in tempo reale deve essere regolato nell'ora impostata relativa alla data di attivazione e disattivazione dell'ora legale. Alla data di inizio dell'ora legale, l'orologio deve essere portato avanti di 1 ora alle 2. Alla data di fine dell'ora legale, l'orologio deve essere portato indietro di 1 ora alle 2.

Il menu di attivazione/disattivazione dell'ora legale esistente deve essere sostituito dalla seguente struttura del menu:

La voce del menu **{Daylight saving} (Ora legale)** apre il sottomenu contenente le seguenti voci:

- Voce del menu **{Data Inizio Ora Legale}** Voce di selezione **{1<sup>a</sup>, 2<sup>a</sup>, 3<sup>a</sup>, 4<sup>a</sup>, Ultimo}** domenica della voce di selezione **{1-12 mese}**
- Voce del menu **{Data Fine Ora Legale}** Voce di selezione **{1<sup>a</sup>, 2<sup>a</sup>, 3<sup>a</sup>, 4<sup>a</sup>, Ultimo}** domenica della voce di selezione **{1-12 mese}**
- Voce del menu **{Correzione Ora Legale}** Voce di selezione **{0.5, 1.0, 1.5, 2.0}** ora
- Voce del menu **{Daylight saving} (Ora legale)** Voce di selezione **{Acceso, Spento}**

Quando "Ora legale" è su "Acceso", l'orologio in tempo reale viene regolato automaticamente all'ora legale (ad esempio, 5 aprile 2015, 2.00:l'ora viene impostata 1 ora più tardi o 25 ottobre 2015, ore 02.00:l'ora viene impostata 1 ora prima).

## Programma

Questa funzione consente di programmare fino a 7 (sette) diversi intervalli di tempo programmati per l'attivazione del display.

È possibile selezionare:

- L'ora di accensione e spegnimento del display.
- I giorni della settimana in cui attivare il display.
- La sorgente di ingresso utilizzata dal display per ciascun periodo di attivazione programmato.

NOTA: Prima di usare questa funzione, si consiglia di impostare la data e l'ora attuali in **{Data & ora}**.

1. Premere il tasto **[OK]** o **[▶]** per accedere al menu secondario.

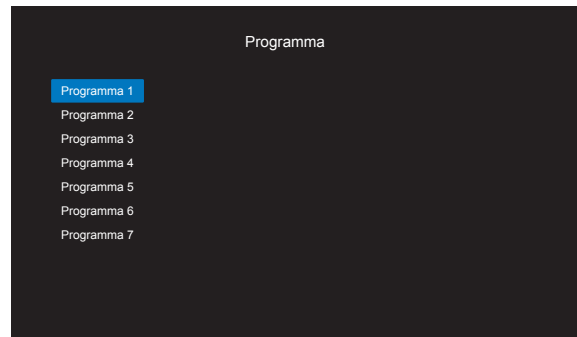

2. Premere il tasto **[▲]** o **[▼]** per selezionare una voce programmata (numero di voce 1 ~ 7), quindi premere il tasto **[OK]** o **[▶]** per accedere al sottomenu.

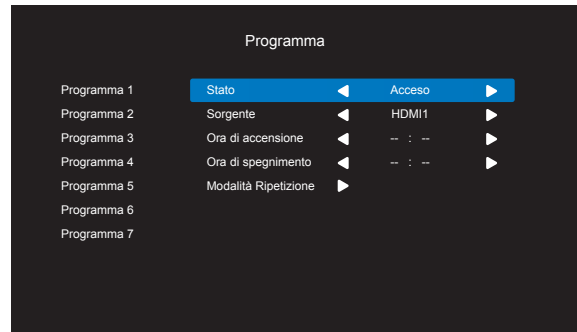

- **{Stato}** - Premere il tasto **[◀]** o **[▶]** per selezionare lo stato Acceso o Spento.
  - **{Sorgente}** - Premere il tasto **[◀]** o **[▶]** per selezionare la sorgente di ingresso.
  - **{Ora di accensione}** - Premere il tasto **[▲]** o **[▼]** per regolare. Il display si accende all'ora specificata.
  - **{Ora di spegnimento}** - Premere il tasto **[▲]** o **[▼]** per regolare. Il display si spegne all'ora specificata. Lasciare vuote le opzioni di ora e minuto se non si desidera utilizzare la funzione di programmazione dell'accensione o dello spegnimento.
  - **{Modalità Ripetizione}** - Premere il tasto **[▶]** per selezionare il giorno della settimana in cui questa voce di programmazione avrà effetto, quindi premere il tasto **[OK]**.
3. Per ulteriori impostazioni di programmazione, premere il tasto **[↶]** e ripetere le procedure di cui sopra. Un segno di spunta nella casella accanto al numero della voce di programmazione indica che la programmazione selezionata è applicata.

NOTE:

- In caso di sovrapposizione delle programmazioni, l'ora di accensione programmata ha la priorità sull'ora di spegnimento programmato.
- In caso di due voci di programmazione alla stessa ora, ha la priorità la programmazione con il numero più alto. Ad esempio, se le voci di programmazione #1 e #2 impostano l'accensione del display alle 7:00 e lo spegnimento alle 17:00, avrà effetto solo la voce di programmazione # 2.

## HDMI EDID

Commutare il tipo HDMI EDID: {HDMI 1.4}, {HDMI 2.0}.

## HDMI with One Wire

Controllo CEC.

- **{Spento}** - Disattivare CEC (predefinito)
- **{Acceso}** - Attivare CEC.

## LED Alimentaz.

Selezionare {Spento} per spegnere l'indicatore.

## Logo

Selezionare {Spento} per non visualizzare il logo **PHILIPS** all'accensione.

## ID monitor

Impostare il numero di ID per il controllo del display tramite collegamento RS232C. Ogni display deve disporre di un numero di ID univoco in caso di collegamento di vari display. L'intervallo del numero di ID del monitor varia da 1 a 255.

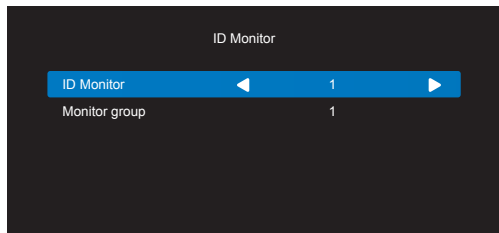

- {Monitor group}
  - {1-255} – {Monitor group} sono supportati. L'impostazione predefinita è 1.

## Porta Controllo Rete

Selezionare tra: {RS232} / {LAN}.

## Avvio Su Sorg.

Selezionare la sorgente di ingresso all'avvio.

Ingresso:selezionare la sorgente di ingresso all'avvio.

Nessuna funzione Failover: Il sistema mantiene la sorgente anche se non immette segnale.

## Informazioni Monitor

Visualizza le informazioni sul display, compresi Sorgente Di Ingresso, Risoluzione, Nome Modello, Versione SW, N. di serie e Indirizzo MAC.

## Risparmio Energia

Modalità 1 [TCP Off, Auto off]

Modalità 2 [TCP On, Auto On/Off]

Modalità di risparmio energia

Modalità 1: DC spento -> Spegni. LED: Rosso.

Risparmio Energia -> Spegni, LED: Rosso

Modalità 2: DC spento -> Spegni, LED: Rosso.

Risparmio Energia -> Risparmio energetico. LED: Arancione. Non può essere attivato.

	Tasto di alimentazione RCU Off	Nessun Segnale!
Modalità 1 [TCP Off, Auto off]	DC spento	DC spento
Modalità 2 [TCP On, Auto On/Off] (non disponibile)	DC spento	Quando torna il segnale, il sistema si riattiva

## Agg. Firmware

Aggiornare FW scalare tramite USB.

## Impostazioni OPS (65BDL3010Q)

Selezionare tra: {Auto} / {Acceso} / {Spento}.

## Config. Di Fabbrica

Ripristinare le impostazioni personalizzate sui valori predefiniti.

## Ripristino Opz.

Ripristinare tutte le impostazioni predefinite del menu Opzione.

## 6. Formati multimediali supportati

### Formati multimediali USB

Formato video		
Codec video	Risoluzione	Bit Rate
MPEG1/2	1080P a 30 fps	40 Mbps
H.264	1080P a 30 fps	50 Mbps
WMV3	1080P a 30 fps	40 Mbps
Motion JPEG	640x480 a 30 fps	40 Mbps

Formato audio			
Codec audio	Frequenza di campionamento:	Canale	Bit Rate
MPEG1/2 Layer1	16 KHz~48 KHz	Fino a 2	32 Kbps~448 Kbps
MPEG1/2 Layer2	16 KHz~48 KHz	Fino a 2	8 Kbps~384 Kbps
MPEG1/2 Layer3	16 KHz~48 KHz	Fino a 2	8 Kbps~320 Kbps
AAC, HEAAC	8 KHz~48 KHz	Fino a 5.1	32 Kbps~448 Kbps
WMA	8 KHz~48 KHz	Fino a 2	128 Kbps~320 Kbps

Formato foto		
Immagine	Foto	Risoluzione
JPEG	Baseline	15360x8640 (1920x8 x 1080x8)
	Progressivo	1024x768
PNG	Non interlacciato	9600x6400
	Interlacciato	1200x800
BMP		9600x6400

#### NOTE:

- L'audio o il video potrebbero non funzionare se i contenuti hanno uno standard di bitrate/framerate al di sopra della compatibilità Frame/sec elencata nella tabella precedente.
- I contenuti video con un bitrate o frame rate maggiore di quanto specificato nella tabella di cui sopra possono provocare una riproduzione del video instabile.

## 7. Modalità di input

### Supporto temporizzazione:

Elemento	Risoluzione	Freq. O (KHz)	Freq.V. (Hz)
1	720×400 a 70 Hz DOS	31,469	70,087
2	640×480 a 60 Hz DMT	31,469	59,94
3	640×480 a 67 Hz MAC	35	66,667
4	640×480 a 72 Hz DMT	37,861	72,809
5	640×480 a 75 Hz DMT	37,5	75
6	800×600 a 56 Hz DMT	35,156	56,25
7	800×600 a 60 Hz DMT	37,879	60,317
8	800×600 a 72 Hz DMT	48,077	72,188
9	800×600 a 75 Hz DMT	46,875	75
10	832×624 a 75 Hz MAC	49,725	74,5
11	1024×768 a 60 Hz DMT	48,363	60,004
12	1024×768 a 70 Hz DMT	56,476	70,069
13	1024×768 a 75 Hz DMT	60,023	75,029
14	1152×864 a 75 Hz DMT	67,5	75
15	1152×870 a 75 Hz MAC	68,681	75,062
16	1280×720 a 60 Hz CVT16:9	44,772	59,855
17	1280×800 a 60 Hz CVT16:10	49,702	59,81
18	1280×1024 a 60 Hz DMT	63,981	60,02
19	1440×900 a 60 Hz CVT16:10 R	55,469	59,901
20	1440×900 a 60 Hz CVT16:10	55,935	59,887
21	1600×1200 a 60 Hz CVT16:9	75	60
22	1680×1050 a 60 Hz CVT16:9 R	64,674	59,883
23	1680×1050 a 60 Hz CVT16:9	65,29	59,954
24	1920×1080 a 60 Hz CVT-RB / XBOX360	66,7	60
25	1920×1080 a 60 Hz DMT-RB	67,5	60
26	480i a 60 Hz	15,734	59,94
27	480P a 60 Hz	31,469	59,94
28	720P a 60 Hz	44,955	59,94
29	1080i a 60 Hz	33,716	59,94
30	1080P a 60 Hz	67,433	59,94
31	576i a 50 Hz	15,625	50
32	576P a 50 Hz	31,25	50
33	720P a 50 Hz	37,5	50
34	1080i a 50 Hz	28,125	50,08
35	1080P a 50 Hz	56,25	50
36	3840×2160 a 30	67,5	30
37	3840×2160 a 60	135	60

- La qualità del testo PC è ottimale in modalità UHD (3840 x 2160, 60 Hz).
- Lo schermo del PC potrebbe apparire differente in base al produttore (e alla particolare versione di Windows di cui si dispone).
- Verificare il manuale di istruzioni del proprio PC per le informazioni sul collegamento di un PC a un display.
- Se esiste una modalità di selezione delle frequenze verticale e orizzontale, selezionare 60 Hz (verticale) e 31,5 KHz (orizzontale). In alcuni casi, possono apparire sullo schermo dei segni anomali (come strisce) quando l'alimentazione del PC viene spenta (o se il PC viene disconnesso). In tal caso, premere il tasto **[INPUT]** per accedere alla modalità Video. Inoltre, assicurarsi che il PC sia connesso.
- Se i segnali sincroni orizzontali sembrano irregolari nella modalità RGB, verificare la modalità di risparmio energetico del PC o i collegamenti dei cavi.
- La tabella delle impostazioni di visualizzazione è conforme agli standard IBM/VESA, e si basa sugli ingressi analogici.
- La modalità di supporto DVI viene considerata allo stesso modo della modalità di supporto PC.
- La temporizzazione migliore per la frequenza verticale per ciascuna modalità è 60 Hz.

## 8. Pulizia e risoluzione dei problemi

### 8.1. Pulizia

#### Attenzione durante l'uso del display

- Non portare le mani, il volto o oggetti vicino alle aperture di ventilazione del display. La parte superiore del display in genere è molto calda a causa dell'alta temperatura dell'aria emessa attraverso le aperture di ventilazione. Si potrebbe andare incontro a lesioni personali o a scottature qualora venissero avvicinate eccessivamente all'apparecchio delle parti del corpo. Inoltre, posizionando degli oggetti accanto alla parte superiore del display si potrebbero avere danni da calore agli stessi nonché al display.
- Assicurarsi di scollegare tutti i cavi prima del trasporto del display. Spostando il display con i cavi collegati è possibile danneggiare i cavi e causare incendi o scosse elettriche.
- Scollegare la spina dalla presa di corrente come precauzione di sicurezza prima di effettuare qualsiasi tipo di procedura di pulizia o manutenzione.

#### Istruzioni per la pulizia del pannello anteriore

- La parte anteriore del display è stata trattata in modo speciale. Pulire la sua superficie in modo delicato usando solo un panno per la pulizia o un panno morbido e senza pelucchi.
- Se la superficie si dovesse sporcare, immergere un panno morbido e senza pelucchi in una soluzione detergente neutra. Strizzare il panno per rimuovere il liquido in eccesso. Pulire la superficie del display per rimuovere lo sporco. Quindi usare un panno asciutto dello stesso tipo per asciugare.
- Non graffiare né urtare la superficie del pannello con le dita o con oggetti duri di qualsiasi tipo.
- Non usare sostanze volatili come spray, solventi o diluenti.

#### Istruzioni per la pulizia dell'alloggiamento

- Se l'alloggiamento si sporca, pulirlo con un panno morbido e asciutto.
- Se l'alloggiamento si dovesse sporcare eccessivamente, immergere un panno morbido e senza pelucchi in una soluzione detergente neutra. Strizzare il panno per rimuovere più liquido possibile. Pulire l'alloggiamento. Usare un altro panno asciutto per pulire la superficie finché non è asciutta.
- Non lasciare che l'acqua o il detergente entri in contatto con la superficie del display. Se l'acqua o l'umidità penetrano all'interno dell'unità, potrebbero verificarsi problemi operativi, elettrici e rischi di scosse elettriche.
- Non graffiare né urtare l'alloggiamento con le dita o con oggetti duri di qualsiasi tipo.
- Non usare sostanze volatili come spray, solventi o diluenti sull'alloggiamento.
- Non mettere oggetti in gomma o PVC accanto all'alloggiamento per periodi di tempo prolungati.

## 8.2. Risoluzione dei problemi

Sintomo	Possibile causa	Rimedio
Non viene visualizzata nessuna immagine	<ol style="list-style-type: none"> <li>1. Il cavo di alimentazione è scollegato.</li> <li>2. L'interruttore di alimentazione principale sulla parte posteriore del display non è acceso.</li> <li>3. L'ingresso selezionato non ha collegamenti.</li> <li>4. Il display è in modalità standby.</li> </ol>	<ol style="list-style-type: none"> <li>1. Collegare il cavo di alimentazione.</li> <li>2. Assicurarsi l'interruttore di alimentazione sia acceso.</li> <li>3. Collegare un collegamento di segnale al display.</li> </ol>
Si visualizzano interferenze sul display o si sentono rumori forti	Sono causati da apparecchi elettrici nelle vicinanze o da lampade fluorescenti.	Spostare il display in un altro luogo per vedere se l'interferenza viene ridotta.
Il colore è anomalo	Il cavo segnale non è collegato correttamente.	Assicurarsi che il cavo segnale sia collegato saldamente alla parte posteriore del display.
L'immagine è distorta e presenta anomalie	<ol style="list-style-type: none"> <li>1. Il cavo segnale non è collegato correttamente.</li> <li>2. Il segnale in ingresso va oltre le capacità del display.</li> </ol>	<ol style="list-style-type: none"> <li>1. Assicurarsi che il cavo segnale sia collegato saldamente.</li> <li>2. Verificare la sorgente del segnale video per vedere se è oltre la portata del display. Verificare le sue specifiche con la sezione sulle specifiche del display.</li> </ol>
L'immagine visualizzata non riempie l'intero schermo.	<ol style="list-style-type: none"> <li>1. La modalità zoom non è impostata correttamente.</li> <li>2. Modalità scansione potrebbe essere impostato in modo non corretto su Scansiona giu.</li> <li>3. Se l'immagine supera le dimensioni dello schermo, potrebbe essere necessario impostare Modalità scansione su Scansiona giu.</li> </ol>	Usare la funzione Modalità zoom o Zoom personale del menu Schermo per regolare la geometria e i parametri di frequenza temporale del display.
L'audio è udibile, ma mancano le immagini	Il cavo segnale sorgente non è collegato correttamente.	Assicurarsi che gli ingressi audio e video siano collegati correttamente.
L'immagine c'è, ma l'audio non è udibile.	<ol style="list-style-type: none"> <li>1. Il cavo segnale sorgente non è collegato correttamente.</li> <li>2. Il livello del volume è stato abbassato completamente.</li> <li>3. {Muto} è attivato.</li> <li>4. Non vi sono altoparlanti esterni collegati.</li> </ol>	<ol style="list-style-type: none"> <li>1. Assicurarsi che gli ingressi audio e video siano collegati correttamente.</li> <li>2. Premere il tasto <b>[+]</b> o <b>[-]</b> per sentire l'audio.</li> <li>3. Disattivare MUTO utilizzando il tasto <b>[Mx]</b>.</li> <li>4. Collegare gli altoparlanti esterni e regolare il volume a un livello adatto.</li> </ol>
Alcuni elementi dell'immagine non si illuminano	Alcuni pixel del display sono spenti.	Questo display è progettato con un livello estremamente alto di tecnologia di precisione:tuttavia alcuni pixel del monitor potrebbero non essere visualizzati. Non si tratta di un malfunzionamento.
Possono comunque essere visualizzate delle immagini fantasma sul display, una volta spento. (esempi di fermo immagini includono logotipi, videogiochi, immagini del computer e immagini visualizzate in modalità normale 4:3).	Un fermo immagine viene visualizzato per un periodo eccessivamente lungo	Non lasciare visualizzato un fermo immagine per un periodo prolungato in quanto potrebbe far rimanere sul display un'immagine fantasma.

<p><b>Come si effettuano le impostazioni nel menu per controllare tutti i monitor contemporaneamente e singolarmente tramite RC?</b></p>	<p>Collegamento a margherita tramite RS232 e nessun cavo IR</p>	<p>1. Il primo display viene impostato come "Primo" sull'OSD (Opzione avanzata/voce Controllo IR), gli altri come "Secondo".</p> <p>2. L'OSD di configurazione viene visualizzato sulla parte superiore sinistra del menu (se scompare, premere MENU per visualizzarlo di nuovo).</p> <p>3. Impostazione predefinita: ID NO: 0, GP NO: 0, questa impostazione è in grado di controllare tutti i display tramite IR.</p> <p>Con "+", "-" è possibile modificare "ID NO" per controllare il segnale del display tramite "ID monitor".</p> <p>Con "SU", "GIÙ" è possibile modificare "GP NO" per controllare il multidisplay tramite "ID gruppo".</p> <p>*Il primo display viene sempre controllato tramite IR.</p>
<p><b>Come funziona RC?</b></p>	<p>Collegamento a margherita:nessun collegamento del cavo RS232 e IR</p>	<p>Non è richiesta alcuna impostazione. Collegare con i cavi IR e controllare tramite IR.</p> <p>*Ciò potrebbe causare una mancanza di sincronia. Si consiglia di utilizzare le impostazioni precedenti con il cavo RS-232.</p>

## 9. Specifiche tecniche

### Display:

Elemento	Specifiche		
	50BDL3010Q	55BDL3010Q	65BDL3010Q
Formato schermo (area attiva)	1.257 mm/49,5 pollici	1.387 mm/54,6 pollici	1.639 mm/64,5 pollici
Rap.Aspet.	16:9	16:9	16:9
Numero di pixel	3840 (O) × 2160 (V)	3840 (O) × 2160 (V)	3840 (O) × 2160 (V)
Dimensioni pixel	0,2854 (O) × 0,2854 (V) [mm]	0,315 (O) × 0,315 (V) [mm]	0,372 (O) × 0,372 (V) [mm]
Colori visualizzabili	8 bit +FRC, 1,07 miliardi di colori	8 bit +FRC, 1,07 miliardi di colori	8 bit +FRC, 1,07 miliardi di colori
Luminosità (tipico)	350 cd/m <sup>2</sup>	350 cd/m <sup>2</sup>	350 cd/m <sup>2</sup>
Rapporto di contrasto (tipico)	4000:1	4000:1	4000:1
Angolo di visuale	178 gradi	178 gradi	178 gradi

### Terminali di ingresso/uscita:

Elemento		Specifiche
Uscita altoparlanti	Altoparlanti interni	10 W (L) + 10 W (R) [RMS]/8Ω 82 dB/W/M/160 Hz ~ 13 KHz
Uscita audio	RCA R/L × 1	0,5 V [rms] (Normale)/ 2 canali (L+R)
Ingresso audio	Connettore telefono 3,5 mm × 1	0,5 V [rms] (Normale)/ 2 canali (L+R)
RS232C	Connettore telefono 2,5mm × 2	Ingresso/uscita RS232C
RJ-45	Connettore RJ-45 × 1 (8 pin)	Porta LAN 10/100
Ingresso HDMI	Connettore HDMI × 4 (Tipo A) (19 pin)	RGB digitale:TMDS (Video + Audio) MAX: Video - 720p, 1080p, 3840 × 2160/60 Hz Audio - 48 KHz/ 2 canali (L+R) Supporta solo LPCM
Ingresso DVI-I	Connettore DVI-I	RGB digitale:TMDS (Video)
Ingresso/uscita IR	3,5 mm × 2	Pass-through IR o collegamento a margherita IR
Ingresso USB	USB × 1 (tipo A)	USB 2.0, riproduzione multimediale e porta di servizio

### Generale:

Elemento	Specifiche		
	50BDL3010Q	55BDL3010Q	65BDL3010Q
Ingresso alimentazione	100 - 240 V~, 50 - 60 Hz	100 - 240 V~, 50 - 60 Hz	100 - 240 V~, 50 - 60 Hz
Consumo (Max)	150 W	180 W	260 W
Consumo (tipico)	115 W	140 W	145 W
Consumo (standby e spento)	< 0,5 W	< 0,5 W	< 0,5 W
Dimensioni [L × A × P]	1123,60 × 646,70 × 69,20 mm	1239,20 × 711,60 × 65,20 mm	1458,70 × 834,70 × 81,60 mm
Peso	12,75 Kg	15,82 Kg	26,05 Kg
Peso lordo	17,40 Kg	23,00 Kg	35,50 Kg
Classe di efficienza energetica	B	B	A
Dimensione schermo visibile	1.257 mm/49,5 pollici	1.387 mm/54,6 pollici	1.639 mm/64,5 pollici
Consumo da acceso (W)	115 W	125 W	145 W
Consumo annuale (kWh)	168kWh	183 kWh	212 kWh
Consumo in standby (W)	0,50 W	0,50 W	0,50 W
Consumo da spento (W)	0,30 W	0,30 W	0,30 W
Risoluzione display (pixel)	3840 × 2160	3840 × 2160	3840 × 2160



**Condizioni ambientali:**

<b>Elemento</b>		<b>Specifiche</b>
Temperatura	Operativa	0 ~ 40°C
	Conservazione	-20 ~ 60°C
Umidità	Operativa	20 ~ 80% di umidità relativa (senza condensa)
	Conservazione	5 ~ 95% di umidità relativa (senza condensa)
Altitudine	Operativa	0 ~ 3.000 m
	Conservazione/spedizione	0 ~ 9.000 m



2019 © Koninklijke Philips N.V. Tutti i diritti riservati.

Philips e l'emblema dello scudo Philips sono marchi commerciali registrati della Koninklijke Philips N.V. e sono usati sotto licenza della Koninklijke Philips N.V.

Le specifiche sono soggette a modifica senza preavviso.