

Register your product and get support at
www.philips.com/welcome

Smart LED TV

40PFK6909
40PFK6949
40PFK6959
40PFK6989
40PFS6909
40PFS6909
48PFK6909
48PFK6949
48PFK6959
48PFK6989
48PFS6909
48PFS6909
55PFK6909
55PFK6949
55PFK6959
55PFK6989
55PFS6909
55PFS6909

Kasutusjuhend

PHILIPS

Sisukord

1 Minu uus teler 4

- 1.1 Smart TV 4
- 1.2 Rakenduste galerii 4
- 1.3 Videolaenus 4
- 1.4 Suhtlusvõrgustikud 4
- 1.5 Ambientlight+hue 4
- 1.6 Skype 4
- 1.7 Nutitelefonid ja tahvelarvutid 5
- 1.8 Pause TV ja salvestised 5
- 1.9 Mängimine 5
- 1.10 EasyLink 5

2 Paigaldamine 7

- 2.1 Lugege ohutusjuhiseid 7
- 2.2 Telerialus ja seinakinnitus 7
- 2.3 Nõuanded paigutamiseks 7
- 2.4 Toitejuhe 7
- 2.5 Antennikaabel 7
- 2.6 Satelliitantenn 8

3 Võrk 9

- 3.1 Traadita võrk 9
- 3.2 Traadiga võrguühendus 10
- 3.3 Võrgusätted 10

4 Ühendused 12

- 4.1 Nõuandeid ühenduste loomiseks 12
- 4.2 EasyLink HDMI CEC 13
- 4.3 CAM-mooduli ühisliides 14
- 4.4 Digiboks STB 15
- 4.5 Sat.-vastuvõtja 15
- 4.6 Kodukinosüsteem (HTS) 15
- 4.7 Blu-ray-mängija 17
- 4.8 DVD-mängija 17
- 4.9 Mängukonsool 17
- 4.10 USB-kõvaketas 18
- 4.11 USB-klaviatuur või -hiir 19
- 4.12 USB mälupekk 20
- 4.13 Fotokaamera 20
- 4.14 Videokaamera 20
- 4.15 Arvuti 21
- 4.16 Kõrvaklapid 21

5 Sisselülitamine 23

- 5.1 Sees või ooterežiimil 23
- 5.2 Teleri klahvid 23
- 5.3 Sõnamärgi heledus 23

6 Kaugjuhtimispuult 24

- 6.1 Nuppude ülevaade 24
- 6.2 Infrapunaandur mitteraadiosageduslikule kaugjuhtimispuuldile 25
- 6.3 Patareid 25
- 6.4 Puhastamine 25

7 Telekanalid 26

- 7.1 Telekanalite vaatamine 26
- 7.2 Kanali paigaldamine 31

8 Satelliitkanalid 35

- 8.1 Satelliitkanalite vaatamine 35
- 8.2 Satelliitkanalite loend 35
- 8.3 Lemmiksatelliitkanalid 35
- 8.4 Satelliitkanalite lukustamine 36
- 8.5 Satelliitkanalite paigaldamine 37
- 8.6 Probleemid satelliitidega 41

9 Kodumenüü 42

10 Telekava 43

- 10.1 Mida sa vajad 43
- 10.2 Telekava kasutamine 43
- 10.3 Salvestised 43

11 Allikad 44

- 11.1 Allikate loend 44
- 11.2 Ooterežiimilt ümberlülitumine 44
- 11.3 EasyLink 44

12 Taimerid ja kell 45

- 12.1 Unetaimer 45
- 12.2 Kell 45
- 12.3 Väljalülituse taimer 45

13 3D 46

- 13.1 Mida sa vajad 46
- 13.2 3D-prillid 46
- 13.3 3D-prillide hooldamine 47
- 13.4 3D-vaatamine 47
- 13.5 Optimaalne 3D-vaatamine 47
- 13.6 Terviseohu hoiatus 47

14 Mängud 49

- 14.1 Mängude mängimine 49
- 14.2 Kahe mängijaga mängud 49

15 Teie fotod, videod ja muusika 50

- 15.1 USB-ühenduse kaudu või võrgus olevast arvutist 50
- 15.2 Wi-Fi Miracast 51

16 Pause TV 53

17 Salvestamine 54

- 17.1 Mida sa vajad 54
- 17.2 Programmi salvestamine 54
- 17.3 Salvestise vaatamine 54

18 Skype 56

- 18.1 Teave Skype'i kohta 56
- 18.2 Mida sa vajad 56
- 18.3 Skype'iga alustamine 56
- 18.4 Skype'i menüü 57
- 18.5 Minu profiil 57
- 18.6 Inimesed 58
- 18.7 Skype'iga helistamine 59
- 18.8 Skype'i krediit 60
- 18.9 Skype'i sätted 60
- 18.10 Väljalogimine 62
- 18.11 Skype'i sulgemine 62
- 18.12 Kasutustingimused ja privaatsuspoliitika 62

19 Smart TV 63

- 19.1 Teave Smart TV kohta 63
- 19.2 Mida sa vajad 63
- 19.3 Smart TV seadistamine 63
- 19.4 Smart TV rakendused 63
- 19.5 Mitmikkuva 65
- 19.6 Smart TV lähtestamine 65

20 Multi room 66

- 20.1 Teave Multi roomi kohta 66
- 20.2 Mida sa vajad 66
- 20.3 Multi room funktsiooni kasutamine 66

21 Seadistused 67

- 21.1 Seadistusmenüü 67
- 21.2 Pilt 68
- 21.3 Heli 71
- 21.4 Ambilight 74
- 21.5 Kasutushõlbustus 76

22 Tehnilised andmed 78

- 22.1 Keskkonnahoidlik 78
- 22.2 Vastuvõtt muude kui satelliitelerite puhul 78
- 22.3 Vastuvõtt satelliitelerite puhul 79
- 22.4 Ekraan 79
- 22.5 Võimsus 79
- 22.6 Mõõtmed ja kaalud (69x9 seeria) 79
- 22.7 Ühenduvus 80
- 22.8 Multimeedia 80

23 Tarkvara 81

- 23.1 Tarkvaravärskendus 81
- 23.2 Tarkvara versioon 81
- 23.3 Avatud lähtekoodiga tarkvara 81
- 23.4 Open source license 81

24 Veotsing ja tugi 87

- 24.1 Veotsing 87
- 24.2 Registreerimine 88
- 24.3 Kasutusjuhend 88
- 24.4 Võrguabi 88
- 24.5 Klienditeenindus/remont 89

25 Ohutus ja hooldus 90

- 25.1 Ohutus 90
- 25.2 Ekraanihooldus 91

26 Kasutustingimused, autoriõigused ja litsentsid 92

- 26.1 Kasutustingimused 92
- 26.2 Autoriõigused ja litsentsid 92

Indeks 95

Minu uus teler

1.1

Smart TV

Ühendage **Philips Smart LED TV** internetiga ja avastage uus telemaailm. Võite luua juhtmega ühenduse oma ruuteriga või juhtmeta ühenduse Wi-Fi kaudu.

Kui teler on ühendatud koduvõrguga, saate kuvada nutitefonis olevaid fotosid teleris, esitada arvutis olevaid videoid või juhtida telerit tahvelarvuti abil.

Kui teler on ühendatud internetiga, saate vaadata laenutatud videoid võrgus olevast videokauplusest, lugeda võrgus olevat telekava või salvestada lemmikteleasaate USB-kõvakettale.

Põnevust lisavad ka nutitelerirakendused, mis pakuvad mitmesugust meelelahutust ja mugavaid teenuseid.

Lisateabe saamiseks vajutage menüü **Abi** nuppu **— Võtmesõnad** ja valige **Smart TV**.

1.2

Rakenduste galerii

Rakenduste (telerile kohandatud veebisaitide kogu) sirvimiseks avage menüü Smart TV valik **Rakenduste galerii**.

Siit leiате rakendusi YouTube'i videote vaatamiseks, ajalehe lugemiseks, võrgufotoalbumi sirvimiseks, Facebooki või Twitteri kasutamiseks jne.

Võimalik on kasutada rakendusi võrgukauplusest video laenutamiseks ja nägemata jäänud saadete vaatamiseks.

Kui te ei leia soovitud rakendust rakenduste galeriist, võite leida selle veebist, sirvides veebi teleris.

Lisateabe saamiseks vajutage menüü **Abi** nuppu **— Võtmesõnad** ja valige **Rakenduste galerii**.

1.3

Videolaenutus

Video laenutamiseks ei pea te kodust lahkuma. Laenutage uusim film lihtsalt kohalikust võrguvideokauplusest.

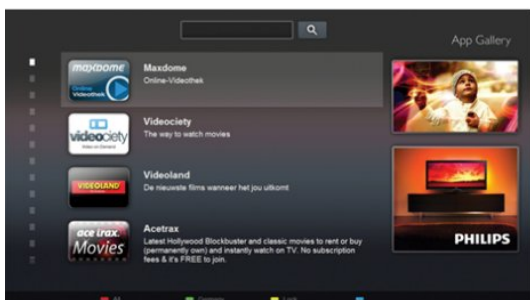

Käivitage Smart TV ja lisage teleri avalehele videokaupluse rakendus.

Avage videokaupluse rakendus, looge oma konto, valige film ja vajutage esitusnuppu.

Nüüd võite filmi vaadata kohe, tülika allalaadimiseta.*

Lisateabe saamiseks vajutage menüü **Abi** nuppu **— Võtmesõnad** ja valige **Videolaenutus**.

* Oleneb valitud videokaupluse video voogesitusteenusest.

1.4

Suhtlusvõrgustikud

Enam ei pea te sõprade sõnumite vaatamiseks arvutit käivitama. Avage Smart TV, valige **suhtlusvõrgustiku** leht ja vastake sõnumitele diivanilt tõusmata.



Smart TV toetab populaarseid suhtlusvõrgustikke Facebook ja Twitter.

Lisateabe saamiseks vajutage menüü **Abi** nuppu **— Võtmesõnad** ja valige **Rakenduste galerii**.

1.5

Ambilight+hue

Tänu **Ambilight+huele** saate seada oma **Philips hue** lambid järgima teleri Ambilighti värve.

Tänu Philips hue lampidele on Ambilighti efekt nähtav kogu ruumis. Kui teil ei ole veel Philips hue lampe, ostke **Philips hue stardikomplekt** (sisaldab hue silda ja 3 hue lampi) ning paigaldage lambid ja sild. Täiendavad Philips hue lambid saate osta eraldi.



Skype

Skype™-i kaudu võite teha teleri abil tasuta videokõnesid.

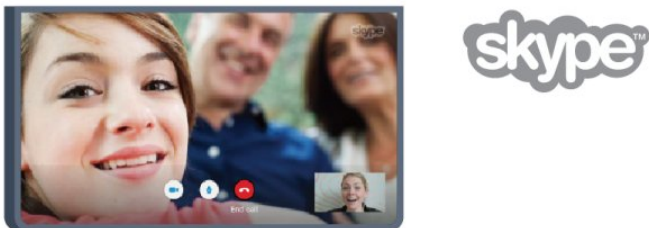

Võite helistada sõpradele kõikjal maailmas ja neid näha. Videokõne tegemiseks vajate sisseehitatud mikrofoniga kaamerat ja kiiret internetiühendust. Mõnedel Philipsi teleritel on kaamera ja mikrofon sisse ehitatud.

Lisateabe saamiseks vajutage menüü **Abi** nuppu **— Võtmesõnad** ja valige **Skype**.

Nutitelefoni ja tahvelarvuti

Oma nutitelefoni või tahvelarvuti kasutamiseks teleri kaugjuhtimispuldi või meediakontrollerina laadige nutitelefoni või tahvelarvuti rakenduste kauplusest alla rakendus **Philips MyRemote**.



Juhtige telerit nutitelefoni või tahvelarvuti abil, vahetage kanaleid või muutke helitugevust. Rakenduse MyRemote abil saate kasutada oma telefoni või tahvelarvutit fotode, muusika või videote saatmiseks oma arvutist telerisse. Ning rakendust MyRemote tahvelarvutis kasutades võite vaadata saatekava, lugeda saadete kohta ja lülitada teleri kanalile vaid sõrmevajutusega. Rakendust MyRemote pakutakse operatsioonisüsteemide iOS ja Android jaoks.

Lisateabe saamiseks vajutage menüü **Abi** nuppu **— Võtmesõnad** ja valige **Rakendus MyRemote**.

Pause TV ja salvestised

Kui ühendate teleriga **USB-kõvaketta**, saate digitelevisiooni kanali saateid seisata ja salvestada.



Seisake telesaade ja vastake telefonikõnele või lihtsalt tehke spordivõistluse ajal paus ning teler salvestab saate USB-kõvaketale. Hiljem võite saadet edasi vaadata.

Kui teleriga on ühendatud USB-kõvaketas, saate salvestada ka digisaateid. Võite salvestada saate vaatamise ajal või määrata hiljem esitatava saate salvestamise.

Lisateabe saamiseks vajutage menüü **Abi** nuppu **— Võtmesõnad** ja valige **Pause TV** või **Salvestamine**.

Mängimine

Kui valite kodumenüüs oma mängukonsooli, lülitub teler automaatselt mängimiseks parimatele seadetele.

Kui mängite mitme mängija mängu poolitatud ekraaniga, võite seada teleri näitama samaaegselt mõlemat ekraani täisekraanivormingus.

Nii saavad mõlemad mängijad keskenduda oma mängule.



Teleris kasutatakse mõlema ekraani näitamiseks 3D-tehnoloogiat. Kahe mängija mängu mängimisel kahe täisekraanikuva vaatamiseks peavad mõlemal mängijal olema 3D-prillid.

Lisateabe saamiseks vajutage menüü **Abi** nuppu **— Võtmesõnad** ja valige **Mängukonsool** või **Kahe mängijaga mängud**.

EasyLink

EasyLinki abil võite juhtida ühendatud seadet (nt Blu-ray-mängijat) teleri kaugjuhtimispuldiga.

EasyLink kasutab ühendatud seadmetega side loomiseks HDMI CEC ühendust.

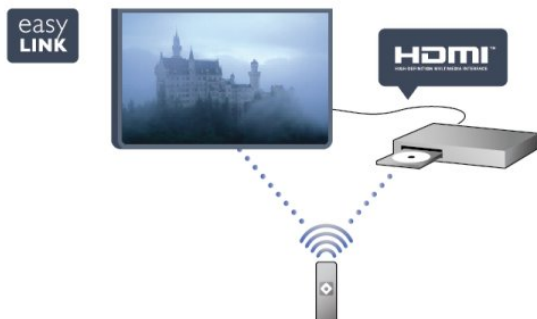

Lisateabe saamiseks vajutage menüü **Abi** nuppu **— Võtmesõnad** ja valige **EasyLink**.

Paigaldamine

2.1

Lugege ohutusjuhiseid

Enne teleri kasutamist lugege kõigepealt läbi ohutusjuhised.

Menüüs Abi avage **Ohutus ja hooldus** > **Ohutus**.

2.2

Telialus ja seinakinnitus

Telialus

Telialuse paigaldusjuhised leiate teleri komplekti kuuluvast kiirjuhendist. Kui olete kiirjuhendi ära kaotanud, võite selle alla laadida veebisaidilt www.philips.com.

Allalaaditava kiirjuhendi leidmiseks kasutage teleri tüübinumbrit.

Seinale paigaldamine

Telerit saab kasutada ka koos VESA standardile vastava seinakinnitusega (ei kuulu komplekti). Seinakinnituse ostmisel kasutage järgmist VESA koodi . . .

Et seinakinnitus kinnituks tugevalt, kasutage joonisel näidatud pikkusega kruvisid.

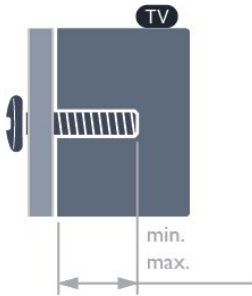

- 6989/6959/6949/6909-seeria: 55-tolline teler (minimaalne 16 mm, maksimaalne 20 mm)
VESA MIS-F 400 x 400, M6
- 6989/6959/6949/6909-seeria: 48-tolline teler (minimaalne 10 mm, maksimaalne 15 mm)
VESA MIS-F 400 x 400, M6
- 6989/6959/6949/6909-seeria: 40-tolline teler (minimaalne 16 mm, maksimaalne 20 mm)
VESA MIS-F 200 x 200, M6

Ettevaatust

Teleri paigaldamiseks seinale on vaja erioskusi ja seda võivad teha vaid kvalifitseeritud isikud. Teleri seinakinnitus peab vastama teleri massi kohta käivatele ohutusstandarditele. Enne teleri paigutamist

lugege läbi ohutusnõuded.

TP Vision Europe B.V. ei vastuta õnnetuse või vigastusega lõppenud vale paigaldamise või kinnitamise eest.

2.3

Nõuanded paigutamiseks

- Paigutage teler nii, et valgus ei langeks otse ekraanile.
- Parima Ambientlight-efekti saavutamiseks muutke ruumi valgustus hämaramaks.
- Paigutage teler kuni 15 cm seinast eemale.
- Ideaalne teleri vaatamise kaugus võrdub ekraani diagonaali kolmekordse pikkusega. Istumisasendis peaksid teie silmad olema ekraani keskpunktiga samal tasemel.



2.4

Toitejuhe

- Sisestage toitejuhe teleri tagaküljel olevasse porti **POWER**.
- Veenduge, et toitejuhe oleks kindlalt porti sisestatud.
- Veenduge, et seinakontaktis olev toitepistik oleks kogu aeg juurdepääsetav.
- Tõmmake toitejuhe seinakontaktist välja alati pistikust, mitte aga juhtmest.

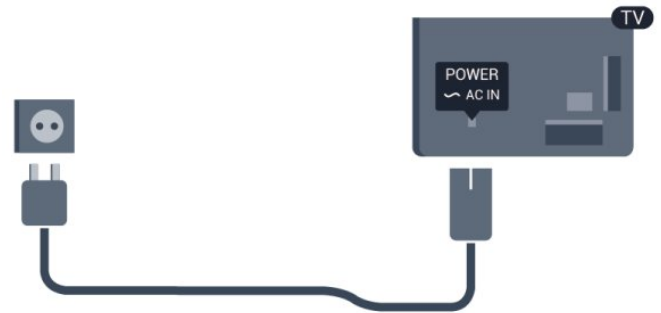

Kuigi see teler on väga väikese energiatarbega, tõmmake toitejuhe energia säästmiseks pistikupesast välja, kui te ei kasuta telerit pikema aja jooksul.

Teleri sisse- ja väljalülitamise kohta lisateabe saamiseks vajutage menüü **Abi** nuppu **— Võtmesõnad** ja valige **Sisselülitamine**.

Antennikaabel

Sisestage antennipistik kindlalt porti **ANTENN**.

Võite ühendada oma antenni või antenni jaotussüsteemist edastatava signaalikaabli. Kasutage IEC 75-oomist RF-koaksiaalantenni.

Kasutage seda antenni porti DVB-T- ja DVB-C-sisendsignaalide jaoks.



Satelliitantenn

Kinnitage F-tüüpi satelliitantenni pistik teleri tagaküljel olevasse satelliitantenni porti **[SAT]**.



Võrk

3.1

Traadita võrk

Mida sa vajad

Teleri juhtmeta ühendamiseks internetiga vajate juhtmeta võrgu ruuterit. Kasutage kiiret internetiühendust (lairibaühendust).



Võrguseadmed

Teler suudab luua ühenduse teiste teie juhtmeta võrgus olevate seadmetega (nt arvuti või nutitelefoniga). Võite kasutada arvutit operatsioonisüsteemiga Microsoft Windows või Apple OS X.

Failide jagamine

Selles teleris saate avada arvutis olevaid fotosid, muusikat ja videoid. Kasutage meediaserveri tarkvara (nt Philips MediaManager*, Windows Media Player 11, Twonky™ vms) uuemat versiooni.

Installige meediaserveri tarkvara arvutisse ja seadke see teleriga meediafaile jagama. Lisateavet saate meediaserveri tarkvara kasutusjuhendist. Teleris failide vaatamiseks või esitamiseks peab see tarkvara olema arvutis käivitatud.

* Philipsi Mediamanageri tarkvara saate alla laadida Philipsi võrgutoe lehelt www.philips.com/support

Ühenduse loomine

Järgige juhiseid 1 kuni 5.

- 1. toiming.** Veenduge, et teie juhtmeta võrgu ruuter on sisse lülitatud.
- 2. toiming.** Vajutage nuppu , valige **Seadistamine** ja seejärel vajutage nuppu **OK**.
- 3. toiming.** Valige **Loo ühendus võrguga** ja vajutage nuppu **OK**.
- 4. toiming.** Valige **Ühenda** ja vajutage nuppu **OK**.
- 5. toiming.** Valige **Juhtmeta** ja vajutage nuppu **OK**.
- 6. toiming.** Juhtmeta võrgu skannimiseks valige **Skanni**. Kui teie ruuteril on funktsioon WPS (Wi-Fi kaitstud häälestus), võite vajutada nuppu **WPS**. Valimise järel vajutage nuppu **OK**.

• Otsing

Juhtmeta võrgu (teie juhtmeta võrgu ruuteri) skannimiseks valige **Skanni**. Teler võib leida mitu lähedast juhtmeta võrku.

• WPS

Kui teie ruuteril on WPS, võite luua ruuteriga otseühenduse skannimata. Vajutage ruuteri nuppu WPS ja naaske kahe minuti jooksul teleri juurde. Seejärel vajutage ühenduse loomiseks nuppu **Ühenda**.

Kui teie juhtmeta võrgus on krüptimissüsteemi WEP kasutavaid seadmeid, siis te WPS-i kasutada ei saa.

Kui peate ühendamiseks kasutama **WPS-i pin-koodi**, valige **Skanni**, mitte WPS.

7. toiming. Valige leitud võrkude loendist oma juhtmeta võrk ja vajutage nuppu **OK**.

Kui teie võrku pole loendis, sest võrgu nimi on varjatud (lülitasite SSID saatmise ruuteris välja), valige võrgu nime käsitsi sisestamiseks **Käsitsi sisestamine**.

8. toiming. Olenevalt ruuteri tüübist saate nüüd sisestada krüptimisvõtme (WEP, WPA või WPA2). Kui olete juba selle võrgu krüptimisvõtme sisestanud, võite vajutada kohe ühenduse loomiseks nuppu **Edasi**.

Kui teie ruuter toetab WPS-i või WPS-i PIN-koodi, võite vajutada nuppu **WPS**, **WPS-i PIN-kood** või **Standard**. Tehke soovitud valik ja vajutage nuppu **OK**.

• Tavaline

Valige **Standard**, et sisestada krüptimisvõti (salasõna, paroolikood või turvavõti) käsitsi. Krüptimisvõtme sisestamiseks võite kasutada kaugjuhtimisuldi klaviatuuri. Kui olete võtme sisestanud, vajutage nuppu **Ühenda**.

• WPS-i PIN-kood

Turvalise, PIN-koodiga WPS-ühenduse loomiseks valige **WPS-i PIN-kood** ja vajutage nuppu **OK**. Kirjutage üles kuvatud kaheksakohaline PIN-kood ja sisestage see arvutis ruuteri tarkvarasse. Naaske teleri juurde ja vajutage nuppu **Ühenda**. Teavet selle kohta, kuidas sisestada PIN-koodi ruuteri tarkvarasse, leiate ruuteri kasutusjuhendist.

9. toiming. Kui ühendamine õnnestus, kuvatakse teade.

Võrguseadistus

Kui ühendamine ebaõnnestus, võite kontrollida ruuteri DHCP seadeid. DHCP peaks olema asendis **Sees**.

Kui olete kogenud kasutaja ja soovite seadistada võrgu staatilise IP-aadressiga, valige teleris **Staatiline IP**.

Telerile staatilise IP seadmiseks vajutage nuppu , valige **Seadistamine** ja vajutage nuppu **OK**. Valige **Võrgusätted > Võrgusätted > Võrguseadistus > Staatiline IP**. Staatilise IP valimise järel võite määrata IP-aadressi ja muud sätted sama menüü jaotises **Staatilise IP seadistamine**.

Võrguprobleemid

Juhtmeta võrku ei leitud või see on häiritud

- Läheduses asuvad mikrolaineahjud, DECT-telefonid või muud Wi-Fi 802.11b/g/n seadmed võivad juhtmeta võrku häirida.
- Veenduge, et võrgu tulemüürid lubavad juurdepääsu teleri juhtmeta ühendusele.
- Kui juhtmeta võrk ei toimi kodus õigesti, proovige juhtmega võrgu installimist.

Internet ei toimi

- Kui teler on ruuteriga korralikult ühendatud, kontrollige internetiühenduse olemasolu.

Arvuti ja internetiühendus on aeglased

- Juhtmeta võrgu ruuteri kasutusjuhendist leiate teavet majasisese tööraadiuse, edastuskiiruse ja teiste signaalikvaliteeti mõjutavate tegurite kohta.
- Kasutage ruuteriga kiiret internetiühendust (lairibaühendust).

3.2

Traadiga võrguühendus

Mida sa vajad

Teleri ühendamiseks internetiga vajate **võrguruuterit**. Kasutage kiire internetiühendusega (lairibaühendusega) ruuterit.

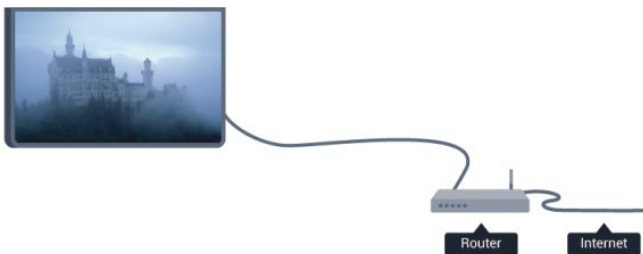

Failide jagamine

Selles teleris saate avada arvutis olevaid fotosid, muusikat ja videoid. Kasutage meediaserveri tarkvara (nt Philips MediaManager*, Windows Media Player 11, Twonky™ vms) uuemat versiooni.

Installige meediaserveri tarkvara arvutisse ja seadke see teleriga meediafaile jagama. Lisateavet saate meediaserveri tarkvara kasutusjuhendist. Teleris failide vaatamiseks või esitamiseks peab see tarkvara olema arvutis käivitatud.

* Philipsi Mediamanageri tarkvara saate alla laadida Philipsi võrgutoe lehelt www.philips.com/support

Toetatud meediaserveri tarkvarast ülevaate saamiseks vajutage menüü **Abi** nuppu **— Võtmesõnad** ja valige **Meediaserveri tarkvara, toetatud**.

Ruuteri ühendamine

Ruuteri ühendamiseks ja seadistamiseks läbige toimingud **1-5**.

- 1 - Ühendage ruuter teleriga võrgukaabli (Etherneti kaabli**) abil.
 - 2 - Veenduge, et ruuter on sisse lülitatud.
 - 3 - Vajutage nuppu **⏠**, valige **Seadistamine** ja vajutage nuppu **OK**.
 - 4 - Valige **Loo ühendus võrguga** ja vajutage nuppu **OK**.
 - 5 - Valige **Juhtmega** ja vajutage nuppu **OK**.
- Teler otsib võrguühendust. Kui ühendamine õnnestus, kuvatakse teade.

Võrguseadistus

Kui ühendamine ebaõnnestus, võite kontrollida ruuteri DHCP seadeid. DHCP peaks olema asendis **Sees**.

Kui olete kogunud kasutaja ja soovite seadistada võrgu staatilise IP-aadressiga, valige teleris **Staatiline IP**.

Teleri seadistamiseks staatilise IP-ga vajutage nuppu **⏠**, valige **Seadistamine** ja vajutage nuppu **OK**.

Valige **Võrgusätted > Võrgusätted > Võrguseadistus > Staatiline IP**. Staatilise IP valimise järel võite määrata IP-aadressi ja muud sätteid sama menüü jaotises **Staatilise IP seadistamine**.

** Elektromagnetilise ühilduvuse eeskirjade täitmiseks kasutage varjestatud FTP 5E-kategooria Etherneti kaablit.

3.3

Võrgusätted

Võrgusätete avamiseks tehke järgmist.

- 1 - Vajutage nuppu **⏠**, valige **Seadistamine** ja vajutage nuppu **OK**.
- 2 - Valige **Võrgusätted** ja vajutage nuppu **OK**.

• Võrgusätete vaatamine

Siin kuvatakse kõik kasutuselolevad võrgusätted, nt IP- ja MAC-aadress, signaali tugevus, kiirus, krüptimismeetod.

• Võrgusätted

- Võrgu tüüp

Võite valida juhtmeta või juhtmega võrgu.

- Võrguseadistus

Võite valida DHCP või staatilise IP.

• Wi-Fi meedia taasesitus

Nutitelefonidest või tahvelarvutitest multimeedia failide vastuvõtmiseks lülitage DMRsisse.

• Staatilise IP seadistamine

Kui võrgusätete menüüs on valitud staatiline IP, võite siin seadistada kõiki staatilise IP sätteid.

• Wi-Fi Miracast

Wi-Fi Miracasti kohta lisateabe saamiseks vajutage nuppu **— Võtmesõnad** ja valige **Wi-Fi Miracast™**.

- **Wi-Fi Miracasti grupi lähtestamine**

Tühjendage Miracastiga kasutatud ühendatud ja blokeeritud seadmete loend.

- **Wi-Fi Smart Screen**

Funktsiooni Wi-Fi smart screen kohta lisateabe saamiseks vajutage **— Võtmesõnad** ja valige **WiFi smart screen**.

- **Teleri võrgunimi**

Kui teie koduvõrgus on mitu telerit, saate need siin ümber nimetada.

- **Netflixi sätted**

Netflixi sätete muutmine

- **Internetimälu kustutamine**

Funktsiooniga Kustuta internetimälu võite kustutada kõik teleris olevad internetifailid. Kustutate Philips Smart TV registreerimise, vanemakontrolli sätted, videokaupluse rakenduse sisselogimisteabe, kõik Smart TV lemmikrakendused, interneti järjehoidjad ja varem külastatud lehed. Interaktiivsed MHEG-rakendused võivad teleris kasutada ka küpsiseid – needki failid kustutatakse.

Ühendused

4.1

Nõuandeid ühenduste loomiseks

Ühenduvusjuhend

Ühendage seade teleriga alati parima võimaliku ühendusega. Kasutage ka kvaliteetseid kaableid, et pilti ja heli kvaliteetselt edastada.

Kui vajate mitme seadme ühendamisel teleriga abi, vaadake Philipsi teleri ühenduvusjuhendit. Sellest juhendist leiate teavet ühendamise ja kaablite kohta.

Minge veebisaidile www.connectivityguide.philips.com.

Antenn

Kui teil on digiboks (digivastuvõtja) või salvestusseade, ühendage antennikaablid nii, et antennisignaali läbiks enne telerisse jõudmist digiboksi ja/või salvestusseadme. Nii saavad antenn ja digiboks saata salvestusseadmesse salvestamiseks võimalikke lisakanaleid.

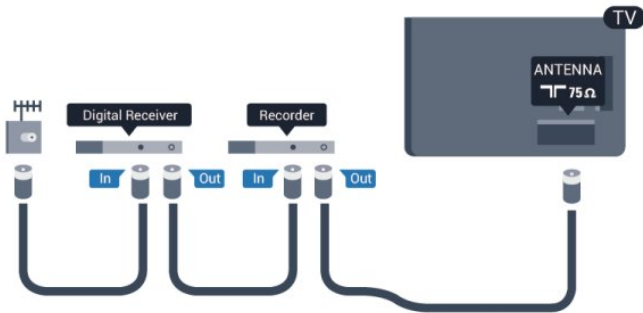

HDMI

HDMI CEC

HDMI-ühendusel on parim pildi- ja helikvaliteet. Ühe HDMI-kaabliga edastatakse nii heli- kui ka videosignaali. Kasutage HDMI-kaablit kõrglahutusliku (HD) või Ultra HD (UHD) telesignaali edastamiseks. Et tagada parima kvaliteediga edastus, kasutage kiiret HDMI-kaablit ja ärge kasutage pikemat HDMI-kaablit kui 5 m.



EasyLink HDMI CEC

Kui teie seadmed on ühendatud HDMI-ühendusega ja neil on funktsioon EasyLink, saate neid teleri puldiga juhtida. EasyLink HDMI CEC peab olema sisse lülitatud nii teleris kui ka ühendatud seadmes.

EasyLinki kohta lisateabe saamiseks vajutage nuppu **Võtmesõnad** ja valige **EasyLink CEC**.

DVI-HDMI

Kui teie seadmel on ainult DVI-ühendus, kasutage DVI-HDMI-adapterit. Kasutage üht HDMI-ühendustest ja sisestage Audio L/R-i kaabel (3,5 mm minipistik) teleri tagaküljel asuvasse helisisendi porti.

Kopeerimiskaitse

DVI- ja HDMI-kaablid toetavad HDCP-d (lairiba-digisisu kaitse). HDCP on kopeerimiskaitse signaal, mis takistab sisu kopeerimist DVD- või Blu-ray-plaadilt. Seda nimetatakse ka DRM-iks (digiõiguste haldus).

HDMI ARC

Kõigil teleri HDMI-portidel on HDMI ARC (helitagastuskanal). Kui seadmel (tavaliselt kodukinosüsteemil) on samuti HDMI ARC port, ühendage see teleri suvalise HDMI-pordiga. HDMI ARC pordi kasutamisel ei pea te ühendama lisahelikaablit, mis edastab telepildi helisignaali kodukinosüsteemi. HDMI ARC pordis on ühendatud mõlemad signaalid.

Võite ühendada kodukinosüsteemi selle teleri suvalise HDMI-pordiga, kuid ARC-d saab kasutada korraga vaid ühe seadme ja ühendusega.

Kui soovite HDMI-portide funktsiooni ARC välja lülitada, vajutage nuppu **Home**, valige **Seadistamine** ja vajutage nuppu **OK**. Valige **Teleri sätted** > **Heli** > **Täpsem** > **HDMI ARC**.

Y Pb Pr, Audio L/R

YPbPr - komponentvideo on kvaliteetne ühendus. YPbPr-ühendust võib kasutada kõrglahutusliku (HD) telesignaali edastamiseks. Signaalide Y, Pb ja Pr kõrval asuvad helisignaali sisendid Audio Left ja Right.

- Y-l on sama pistikupesa kui komposiitkaablil.
- Komponentvideokaablil ja komposiitkaablil on sama helipistik.



- Ainult komponentkaabliga telerite puhul

CVBS - Audio L R

CVBS - komposiitvideo on kvaliteetne ühendus. CVBS-signaali kõrval asuvad helisignaali sisendid Audio Left ja Right.

- Y-I on sama pistikupesa kui komposiitkaablil.
- Komponentvideokaablil ja komposiitkaablil on sama helipistik.

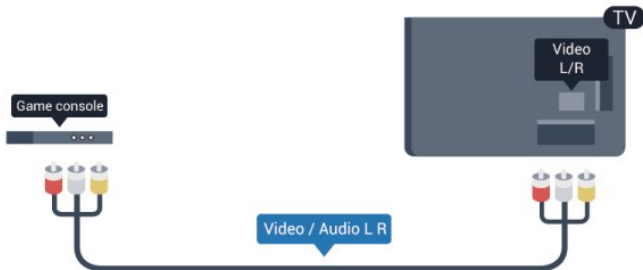

- Ainult komponentvideo/komposiitkaabliga teleritele

Scart

SCART on hea kvaliteediga ühendus. SCART-ühendust võib kasutada CVBS- ja RGB-videosignaali, kuid mitte kõrglahutusliku (HD) telesignaali jaoks. SCART-ühenduses on nii video- kui ka helisignaali.

Ühendage seade SCART-adapterkaabliga.



Audio Out – Optical

Audio Out - Optical on kvaliteetne heliühendus. Selle optilise ühendusega saab edastada 5.1 helikanali signaali. Kui teie heliseade (tavaliselt kodukinosüsteem) ei kasuta HDMI ARC ühendust, võite kasutada seda ühendust kodukinosüsteemi pordiga Audio In – Optical. Audio Out - Optical ühenduse kaudu edastatakse teleri heli kodukinosüsteemi.



Võite valida heliväljundi signaali, mis sobib teie kodukinosüsteemi helifunktsioonidega.

Lisateabe saamiseks vajutage **— Võtmesõnad** ja valige **Heliväljundi sätteid**.

Kui heli ei sobitu ekraanil esitatava videoga, võite heli ja pilti sünkroonida.

Lisateabe saamiseks vajutage **— Võtmesõnad** ja valige **Heli ja video sünkroonimine**.

4.2

EasyLink HDMI CEC

EasyLink

EasyLinki kaudu võite ühendatud seadmeid teleri puldiga juhtida. EasyLink kasutab ühendatud seadmetega side loomiseks HDMI CEC ühendust. Seadmed peavad toetama ühendusprotokollid HDMI CEC ja olema ühendatud HDMI-ühendusega.



EasyLinki seadistus

EasyLink on teleris vaikimisi sisse lülitatud. Kontrollige, et ühendatud EasyLinki seadmete kõik HDMI CEC sätted oleksid õigesti määratud. EasyLink ei pruugi teiste tootjate seadmetega toimida.

HDMI CEC teiste tootjate seadmetes



Erinevad tootjad nimetavad HDMI CEC funktsiooni erinevalt. Mõned näited: Anynet, Aquos Link, Bravia Theatre Sync, Kuro Link, Simplink ja Viera Link. Kõigi tootjate süsteemid ei ühildu EasyLinkiga täielikult.

HDMI CEC süsteemide nimed on nende omanike omand.

Seadmete kasutamine

HDMI-ga ühendatud ja EasyLinkiga seadistatud seadme kasutamiseks valige seade või selle põhifunktsioon teleri ühenduste loendist. Vajutage nuppu  **SOURCES**, valige HDMI-ühendusega ühendatud seade ja vajutage nuppu **OK**.



Kui seade on valitud, võite seda teleri puldiga juhtida. Seadme juhtimiseks ei saa siiski kasutada nuppe  ja  **OPTIONS** ning muid teleri funktsioonide juhtimiseks mõeldud nuppe.

Kui teleri puldil pole vajalikku nuppu, võite selle valida menüüst Suvandid.

Vajutage nuppu  **OPTIONS** ja valige menüüribal **Juhikud**.

Valige ekraanil soovitud seadme nupp ja vajutage nuppu **OK**.

Mõned seadme erifunktsioonide nupud ei pruugi menüüs Juhikud saadaval olla.



Märkus. Üksnes seadmed, mis toetavad **EasyLinki kaugjuhtimispuldi** funktsiooni, reageerivad teleri kaugjuhtimispuldile.

EasyLinki sätted

Teleril on kõik EasyLinki sätted vaikimisi sisse lülitatud. Võite iga EasyLinki sätte eraldi välja lülitada.

EasyLink

EasyLinki täielikult väljalülitamiseks tehke järgmist.

- 1 - Vajutage nuppu , valige **Seadistamine** ja vajutage nuppu **OK**.
- 2 - Valige **Teleri sätted** > **Üldsätted** > **EasyLink** ja vajutage nuppu **OK**.
- 3 - Valige suvand **Väljas** ja vajutage klahvi **OK**.
- 4 - Vajaduse korral vajutage menüü sulgemiseks korduvalt nuppu .

EasyLink-kaugjuhtimispult

Kui tahate, et seadmete vahel oleks side, kuid ei soovi neid teleri puldiga juhtida, võite EasyLinki kaugjuhtimispuldi funktsiooni eraldi välja lülitada.

Valige EasyLinki sätete menüüs **EasyLinki kaugjuhtimispult** ja vajutage nuppu **Väljas**.

Pixel Plusi ühendus

Mõnel seadmel, nt DVD- või Blu-ray-mängijal, on oma pildikvaliteedi töötlemise funktsioon. Et vältida teleri töötamise häiretest tingitud halba pildikvaliteeti, tuleks seadmete pilditöötlusfunktsioon keelata. Teleri Pixel Plusi ühendus on vaikimisi sisse lülitatud ja keelab viimastel ühendatud Philipsi

seadmetel pildikvaliteedi töötlemise funktsiooni.

Pixel Plusi ühenduse väljalülitamiseks valige EasyLinki sätete menüüs **Pixel Plusi ühendus** ja vajutage nuppu **Väljas**.

Automaatne subtiitrite nihe

Kui esitate DVD- või Blu-ray-plaati subtiitrid toetavas Philipsi seadmes, võib teler subtiitrid üles nihutada. Subtiitrid on nähtavad mis tahes pildi kuvasuhte puhul. Automaatne subtiitrite nihe on teleris vaikimisi sisse lülitatud.

Automaatse subtiitrite nihke väljalülitamiseks valige EasyLinki sätete menüüs **Automaatne subtiitrite nihe** ja vajutage nuppu **Väljas**.

Automaatne seadmete väljalülitus

Saate seadistada teleri välja lülitama HDMI-CEC-iga ühilduvate seadmetega ühendamist, kui need ei ole aktiivne allikas. Teler lülitab ühendatud seadme 10-minutilise tegevusetuse järel ooterežiimile.

4,3

CAM-mooduli ühisliides

CI+

Sellel teleril on CI+ tingimusliku juurdepääsu valmidus.

Funktsiooniga CI+ võite vaadata teie piirkonna digiteleviseiooni edastajate HD-saateid, nt filme ja spordisaateid. Telekanali edastaja on need saated kodeerinud ja need saab dekodeerida ettemaksuga tasuta CI+ mooduli abil.

CI+ mooduli (tingimusliku juurdepääsu moodul, CAM) saate digiteleviseiooni edastajalt tasuta kanalite tellimisel. Nendel kanalitel on kõrgetasemeline kopeerimiskaitse.

Lisateavet tellimistingimuste kohta saate digiteleviseiooni edastajalt.

CAM-mooduli ühendamise kohta lisateabe saamiseks vajutage menüü nuppu  **Võtmesõnad** ja valige **CAM-mooduli ühisliides**.



CAM

CAM-mooduli sisestamine

Enne CAM-mooduli sisestamist lülitage teler välja.

Õige sisestamissuund on märgitud CAM-moodulile. Väär sisestamine võib nii CAM-moodulit kui ka telerit kahjustada.

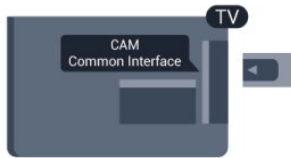

Sisestage CAM-kaart teleri vasakul küljel olevasse ühisliidese pesse.

Lükake CAM-kaart, esikülg teie poole suunatud, ettevaatlikult lõpuni pesse.

Jätke kaart pidevalt pesse.

CAM-mooduli aktiveerimiseks võib kuluda mõni minut. CAM-mooduli eemaldamisel lülitatakse saateteenus teleris välja. Kui CAM-moodul on sisestatud ja tasu makstud, võite telesaadet vaadata (ühendusmeetodid võivad olla erinevad). Sisestatud CAM-kaart on mõeldud vaid teie teleris kasutamiseks.

CAM-mooduli sätted

CAM-telesaadetele salasõnade või PIN-koodide määramiseks vajutage nuppu , valige **Seadistamine** ja vajutage **OK**.

Valige **Kanali sätted** > **Ühisliides**.

Valige CAM-teleteenuse pakkuja ja vajutage nuppu **OK**.

4.4

Digiboks STB

Kasutage digiboksi (digivastuvõtja) ja teleri ühendamiseks kaht antennikaablit.

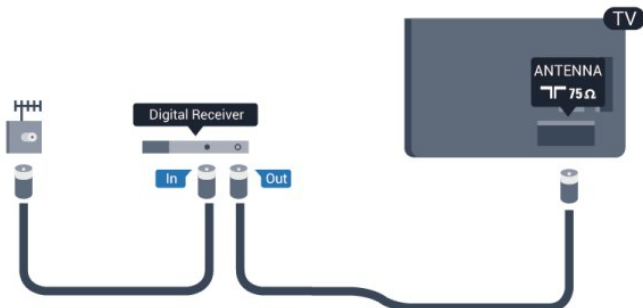

Lisage antenniühenduste kõrvale ka HDMI-kaabel teleri ja digiboksi ühendamiseks.

Kui seadmel pole HDMI-ühendust, võite kasutada ka SCART-kaablit.

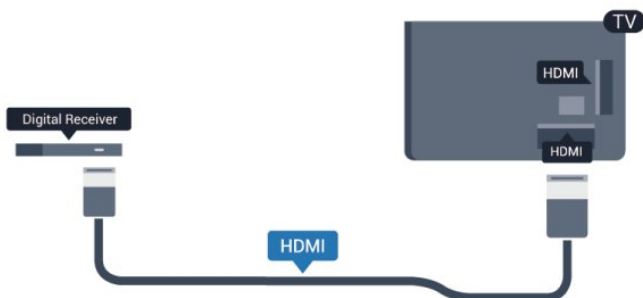

Väljalülituse taimer

Kui kasutate ainult digiboksi pulti, lülitage see automaatne taimer välja. Nii takistate teleri automaatset väljalülitumist 4 tunni pärast, kui selle aja vältel pole teleri puldi nuppe vajutatud.

Väljalülituse taimeri väljalülitamiseks vajutage nuppu , valige **Seadistamine** ja vajutage nuppu **OK**.

Valige **Teleri sätted** > **Üldsätted** > **Väljalülituse taimer** ja nihutage liugur asendisse **Väljas**.

4.5

Sat.-vastuvõtja

• Ühendage satelliitantenni kaabel satelliitvastuvõtjaga.

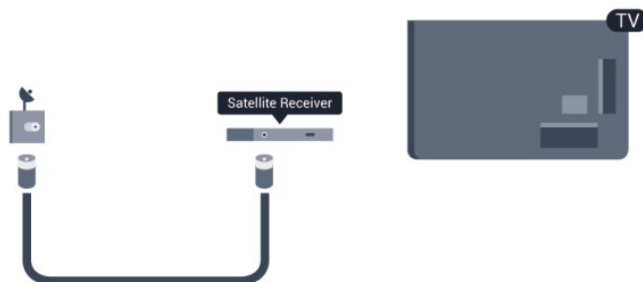

Lisage antenniühenduse kõrvale ka HDMI-kaabel teleri ja seadme ühendamiseks.

Kui seadmel pole HDMI-ühendust, võite kasutada ka SCART-kaablit.

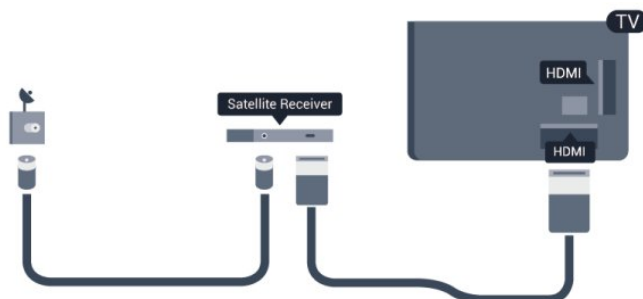

Väljalülituse taimer

Kui kasutate ainult digiboksi pulti, lülitage see automaatne taimer välja. Nii takistate teleri automaatset väljalülitumist 4 tunni pärast, kui selle aja vältel pole teleri puldi nuppe vajutatud.

Väljalülituse taimeri väljalülitamiseks vajutage nuppu , valige **Seadistamine** ja vajutage nuppu **OK**.

Valige **Teleri sätted** > **Üldsätted** > **Väljalülituse taimer** ja nihutage liugur asendisse **Väljas**.

Kodukinosüsteem (HTS)

Kodukinosüsteemi ühendamine

Ühendage kodukinosüsteem teleriga HDMI-kaabli abil. Võite ühendada Philipsi Soundbari või sisseehitatud plaadimängijaga kodukinosüsteemi.

Kui seadmel pole HDMI-ühendust, võite kasutada ka SCART-kaablit.

HDMI ARC

Kui kodukinosüsteemil on HDMI ARC ühendus, võite ühendada selle teleri mis tahes HDMI-ühendusega. HDMI ARC kasutamisel pole vaja ühendada lisahelikaablit. HDMI ARC ühenduse kaudu edastatakse mõlemat signaali.

Kõigil teleri HDMI-ühendustel on helitagastuskanali (ARC) signaal. Kui olete kodukinosüsteemi ühendanud, saadab teler ARC signaali vaid sellesse HDMI-ühendusse.

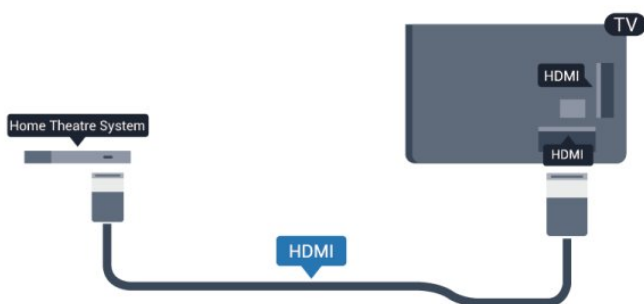

Kui kodukinosüsteemil pole HDMI ARC ühendust, lisage teleheli edastamiseks kodukinosüsteemi optiline helikaabel (Toslink).



Heli ja video sünkroonimine

Kui heli ei sobi ekraanil esitatava pildiga, võite enamikus plaadimängijaga kodukinosüsteemides määrata heli ja pildi sobitamiseks viivituse.

Lisateabe saamiseks vajutage **— Võtmesõnad** ja valige **Heli ja video sünkroonimine**.

Heliväljundi sätted

Heliväljundi viivitus

Teleriga ühendatud kodukinosüsteemi (HTS) puhul tuleb teleri pilt ja kodukinosüsteemist tulev heli sünkroonida.

Heli ja video automaatsünkroonimine

Philipsi uusimad kodukinosüsteemid sünkroonivad heli ja pildi automaatselt ning alati täpselt.

Helisünkroonimise viivitus

Mõne kodukinosüsteemi puhul tuleb heli ja pildi sünkroonimiseks reguleerida heli viivitust. Suurendage kodukino viivituse väärtust nii palju, et pilt ja heli kattuks. Vajalik võib olla viivitus pikkusega 180 ms. Lisateavet saate kodukino kasutusjuhendist. Kui viivitus on kodukinosüsteemis määratud, peate teleri heliväljundi viivituse välja lülitama.

Heliväljundi viivituse väljalülitamiseks tehke järgmist.

- 1 - Vajutage nuppu **🏠**, valige **Seadistamine** ja vajutage nuppu **OK**.
- 2 - Valige **Teleri sätted > Heli > Täpsem > Heliväljundi viivitus**.
- 3 - Valige suvand **Väljas** ja vajutage klahvi **OK**.
- 4 - Vajaduse korral vajutage menüü sulgemiseks korduvalt nuppu **←**.

Heliväljundi nihe

Kui te ei saa nihet kodukinosüsteemis määrata, võite heli teleri kaudu sünkroonida. Võite määrata nihke, mis kompenseerib kodukinosüsteemis teleheli töötlemiseks kuluva aja. Nihet võite reguleerida 5 ms võrra. Suurim säte on -60 ms. Heliväljundi viivituse säte peab olema sisse lülitatud.

Teleri heli sünkroonimiseks tehke järgmist.

- 1 - Vajutage nuppu **🏠**, valige **Seadistamine** ja vajutage nuppu **OK**.
- 2 - Valige **Teleri sätted > Heli > Täpsem > Heliväljundi nihe**.
- 3 - Nihutage liugur soovitud väärtuseni ja vajutage nuppu **OK**.
- 4 - Vajaduse korral vajutage menüü sulgemiseks korduvalt nuppu **←**.

Heliväljundi formaadis

Kui teil on mitmekanalilise helitöötlemise funktsiooniga, nt Dolby Digital, DTS® vms, kodukinosüsteem, määrake heliväljundi formaadiks Mitmekanaline. Mitmekanalise vormingu puhul saab teler saata telekanalist või ühendatud mängijast tihendatud mitmekanalilist helisignaali kodukinosüsteemi. Kui teil on mitmekanalilise helitöötlemise funktsioonita kodukinosüsteem, valige Stereo.

Heliväljundi formaadiks määramiseks tehke järgmist.

- 1 - Vajutage nuppu **🏠**, valige **Seadistamine** ja vajutage

nuppu **OK**.

2 - Valige **Teleri sätted > Heli > Täpsem > Heliväljundi formaat**.

3 - Valige **Mitmekanaliline** või **Stereo**.

4 - Vajaduse korral vajutage menüü sulgemiseks korduvalt nuppu **↩**.

Heliväljundi tasandamine

Heliväljundi tasandamise funktsiooniga saate ühtlustada teleri ja kodukinosüsteemi helitugevust nende vahetamisel. Helitugevus võib erineva helitöötluse tõttu erineda.

Erineva helitugevuse tasandamiseks . . .

1 - Vajutage nuppu **🏠**, valige **Seadistamine** ja vajutage nuppu **OK**.

2 - Valige **Teleri sätted > Heli > Täpsem > Heliväljundi tasandamine**.

3 - Kui helitugevuse erinevus on suur, valige **Rohkem**. Kui erinevus on väike, valige **Vähem**.

4 - Vajaduse korral vajutage menüü sulgemiseks korduvalt nuppu **↩**.

Heliväljundi tasandamine mõjutab nii optilise heliväljundi (Audio Out – Optical) kui ka HDMI ARC helisignaali.

Kodukinosüsteemi heliprobleemid

Vali kahinaga heli

Kui vaatate videot teleri külge ühendatud USB-mälupulgast või arvutist, võib teie kodukinosüsteemist kostuv heli olla moonutatud. Selline heli on kuulda, kui audio- või videofailil on DTS heli, aga kodukinosüsteemil puudub DTS heli töötlus.

Probleemi saab korda, kui seadistate teleri **heliväljundi vormingu stereo vorminguks**.

Vajutage **🏠** ja valige **Seadistamine > Teleri sätted > Heli > Täpsem > Heliväljundi formaat**.

Heli puudub

Kui te ei kuule oma kodukinosüsteemi telerist heli, kontrollige järgmisi seadeid . . .

- Kontrollige, kas ühendasite kodukinosüsteemis HDMI-kaabli **HDMI ARC** ühenduse külge. Kõik teleri HDMI-ühendused on HDMI ARC ühendused.
- Kontrollige, et teleri **HDMI ARC** seade on lülitatud asendisse **Sees**.

Vajutage **🏠** ja valige **Seadistamine > Teleri sätted > Heli > Täpsem > HDMI ARC**.

4.7

Blu-ray-mängija

Ühendage Blu-ray-mängija teleriga **kiire HDMI-** kaabli abil.



Kui Blu-ray-mängijal on funktsioon EasyLink HDMI CEC, võite Blu-ray-mängijat teleri puldi abil juhtida.

EasyLinki kohta lisateabe saamiseks vajutage nuppu **— Võtmesõnad** ja valige **EasyLink HDMI CEC**.

4.8

DVD-mängija

Kasutage DVD-mängija ja teleri ühendamiseks HDMI-kaablit. Kui seadmel pole HDMI-ühendust, võite kasutada ka SCART-kaablit.



Kui DVD-mängija on ühendatud HDMI-ga ja toetab funktsiooni EasyLink HDMI CEC, saate mängijat teleri puldi abil juhtida.

EasyLinki kohta lisateabe saamiseks vajutage nuppu **— Võtmesõnad** ja valige **EasyLink HDMI CEC**.

4.9

Mängukonsool

HDMI

Parima kvaliteediga ühenduse loomiseks ühendage mängukonsool kiire HDMI-kaabliga teleri külge.

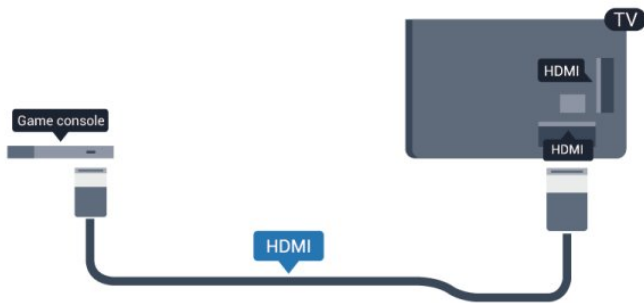

Y Pb Pr, Audio L/R

Ühendage mängukonsool komponentvideokaabli (Y Pb Pr) ja L/R-helikaabli abil teleri külge.



- Y-l on sama pistikupesa kui komposiitkaablil.
- Komponentvideokaablil ja komposiitkaablil on sama helipistik.

CVBS - Audio L R / Scart

Ühendage mängukonsool komposiitkaabli (CVBS) ja L/R-helikaabli abil teleri külge.

Kui teie mängukonsoolil on vaid videoväljund (CVBS) ja heliväljund L/R, kasutage SCART-ühenduse loomiseks video-audio L/R- ja SCART-adapterit.

Märkus. CVBS- ja SCART-adapter ei kuulu teleri komplekti.

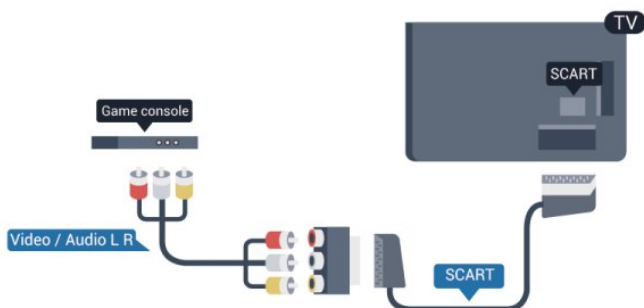

CVBS - Audio L R

Ühendage mängukonsool komposiitkaabli (CVBS) ja L/R-helikaabli abil teleri külge.

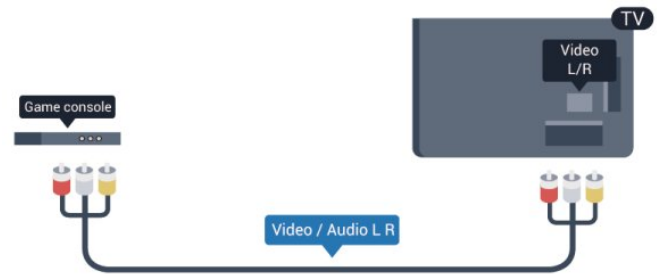

- Y-l on sama pistikupesa kui komposiitkaablil.
- Komponentvideokaablil ja komposiitkaablil on sama helipistik.

4.10

USB-kõvaketas

Mida sa vajad

USB-kõvaketta ühendamisel saate telesaate seisata või salvestada. Telesaade peab olema digisaade (DVB-saade vms).

Seiskamiseks

Saate seiskamiseks vajate USB 2.0 ühilduvusega kõvaketast, millel on vähemalt 32 GB kettaruumi.

Salvestamiseks

Saate seiskamiseks ja salvestamiseks vajate vähemalt 250 GB kettaruumi.



Telekava

Kui otsustate salvestamiseks kasutada USB-kõvaketast, kontrollige, kas teie riigis on võimalik digiteleviiooni saateid salvestada.

Vajutage puldi nuppu  **TV GUIDE**. Kui telekava lehel on salvestamisnupp, võite digiteleviiooni kanalite saateid salvestada.

USB-kõvaketta ühendamise kohta lisateabe saamiseks vajutage nuppu  **Võtmesõnad** ja valige **USB-kõvaketas, paigaldamine**.

Installimine

Enne ülekande seiskamist või salvestamist peate vormindama ühendatud USB-kõvaketta. Kui soovite saadet salvestada internetist pärit telekava andmetega, peab teil enne USB-kõvaketta installimist olema telerisse paigaldatud internetiühendus. Vormindamisel eemaldatakse USB-kõvakettalt kõik failid.

1 - Ühendage USB-kõvaketas teleri küljel olevasse **USB-porti**. Ärge ühendage teist USB-seadet vormindamise ajal teise USB-porti.

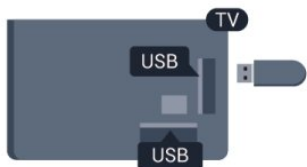

2 - Lülitage USB-kõvaketas ja teler sisse.

3 - Kui teler on häälestatud digiteleviseiooni kanalile, vajutage nuppu **II** (Seiskamine). Kui püüate saadet seisata, alustatakse vormindamist.

Järgige ekraanile kuvatavaid juhiseid.

Kui USB-kõvaketas on formattitud, jätkke see teleriga ühendatuks.

Hoiatus

Kuna USB-kõvaketas on formattitud kasutamiseks ainult selle teleriga, ei saa selle salvestisi mõnes muus teleris või arvutis kasutada. Ärge kopeerige ega muutke USB-kõvakettale salvestatud faile ühegi arvutirakendusega. Muidu rikute oma salvestised. Pärast mõne muu USB-kõvaketta vormindamist kustutatakse eelmiselt USB-kõvakettalt andmed. Telerisse installitud USB-kõvaketas tuleb arvutis kasutamiseks ümber vormindada.

Lisateabe saamiseks vajutage nuppu **— Võtmesõnad** ja valige **Pause TV** või **Salvestamine**.

4.11

USB-klaviatuur või -hiir

USB-klaviatuur

Teleril teksti sisestamiseks ühendage USB-klaviatuur (USB-HID-tüüpi).

Võite teleriga ühendada klaviatuuri ja hiire. Kasutage ühendamiseks üht **USB-porti**.



Klaviatuuri paigaldamine

USB-klaviatuuri paigaldamiseks lülitage teler sisse ja ühendage USB-klaviatuur teleri küljel oleva **USB-pordiga**. Kui teler klaviatuuri esimest korda tuvastab, võite valida klaviatuuri paigutuse ja valikut katsetada. Kui valite klaviatuuri esimeseks paigutuseks kirillitsa või kreeka paigutuse, saate valida ka teise, ladina tähtedel põhineva klaviatuuri paigutuse.

Klaviatuuri paigutuse muutmiseks pärast paigutuse valimist tehke järgmist.

1 - Vajutage nuppu **🏠**, valige **Seadistamine** ja vajutage nuppu **OK**.

2 - Valige **Teleri sätted** > **Üldsätted** > **USB-klaviatuuri sätted** ja vajutage nuppu **OK**.

Klahvid kanalite ümbernimetamiseks

- Sisestusklahv = OK
- Tagasilükkelahv = kustutab kursori ees oleva tähemärgi
- Nooleklahvid = tekstivälja piires navigeerimine
- Kui seadistatud on klaviatuuri teine paigutus, vajutage klaviatuuri paigutuse vahetamiseks korraga klahve **Ctrl + Shift**.

Klahvid Smart TV rakenduste ja veebilehtede kasutamiseks

- Shift + Tab = järgmine ja eelmine
- Home = lehe algusesse kerimine
- End = lehe lõppu kerimine
- Page Up = ühe lehe võrra ülespoole liikumine
- Page Down = ühe lehe võrra allapoole liikumine
- + = ühe astme võrra sissesuumimine
- - = ühe astme võrra väljasuumimine
- * = veebilehe paigutamine vastavalt ekraani laiusele

USB-hiir

USB-hiire ühendamine

Veebilehtedel liikumiseks saate ühendada USB-hiire (USB-HID-tüüpi).

Hiire abil saate veebilehel lihtsamini valikuid teha ja klõpsata.



Ühendage hiir

Lülitage teler sisse ja ühendage USB-hiir ühte teleri küljel olevasse **USB-porti**. Võite ühendada USB-hiire ka ühendatud USB-klaviatuuriga.

Hiireklahvid

- Vasak klahv = OK
- Parema klahv = tagasi **↩**

Kerimisratta abil saate lehti üles ja alla kerida.

Klaviatuuri ühendamise kohta lisateabe saamiseks vajutage nuppu **— Võtmesõnad** ja valige **USB-klaviatuur**.

Hiire kiirus

Saate muuta hiirekursori liikumise kiirust ekraanil.

Kiiruse reguleerimiseks tehke järgmist.

- 1 - Vajutage nuppu **⬆**, valige **Seadistamine** ja vajutage nuppu **OK**.
- 2 - Valige **Teleri sätted** ja vajutage nuppu **OK**.
- 3 - Valige **Üldsätted** > **Kursori/hiire sätted** ja vajutage nuppu **OK**.
- 4 - Kiiruse suurendamiseks või vähendamiseks vajutage nooli **▲** (üles) või **▼** (alla).
- 5 - Sätte salvestamiseks ja sulgemiseks vajutage nuppu **OK**.
- 6 - Vajaduse korral vajutage menüü sulgemiseks korduvalt nuppu **⬅**.

4.12

USB mäluvulka

Ühendatud USB-mäluseadmelt saate vaadata fotosid või esitada muusikat ja filme.

Sisestage USB-mäluvulka sisselülitatud teleri ühte **USB**-porti.



Teler tuvastab mäluvulga ja avab loendi selle sisuga.

Kui sisukorda automaatselt ei kuvata, vajutage nuppu **➡ SOURCE**, valige **USB** ja vajutage nuppu **OK**.

USB-mäluvulga sisu vaatamise lõpetamiseks vajutage nuppu **TV EXIT** või valige mõni muu toiming.

USB-mäluvulga eraldamiseks võite selle igal ajal välja tõmmata.

USB-mäluvulga sisu vaatamise või esitamise kohta lisateabe saamiseks vajutage nuppu **— Võtmesõnad** ja valige **Teie fotod, videod ja muusika**.

4.13

Fotokaamera

Digikaameras olevate fotode vaatamiseks võite ühendada kaamera teleriga.

Kasutage ühendamiseks teleri küljel olevat **USB**-porti. Pärast ühendamist lülitage kaamera sisse.



Kui sisukorda automaatselt ei kuvata, vajutage nuppu **➡ SOURCE**, valige **USB** ja vajutage nuppu **OK**.

Kaamera võib olla seadistatud sisu edastamiseks protokolliga PTP (pildiedastusprotokoll, Picture Transfer Protocol). Lisateavet saate fotokaamera kasutusjuhendist.

Fotode vaatamise kohta lisateabe saamiseks vajutage **— Võtmesõnad** ja valige **Teie fotod, videod ja muusika**.

Ultra HD USB-ga

Saate vaadata fotosid Ultra HD resolutsiooniga ka ühendatud USB-seadme või mäluvulga. Kui fotode resolutsioon on kõrgem, vähendab teler resolutsiooni Ultra HD tasemeni. Ühegi USB-ühenduse kaudu ei saa mängida Ultra HD videosid.

4.14

Videokaamera

HDMI

Parima kvaliteediga ühenduse loomiseks ühendage mängukonsool HDMI-kaabliga teleri külge.



CVBS - Audio L R / Scart

Võite kasutada HDMI-, YPbPr- või SCART-ühendust. Kui teie mängukonsoolil on vaid videoväljund (CVBS) ja heliväljund L/R, kasutage SCART-ühenduse loomiseks video-audio L/R- ja SCART-adapterit.

Märkus. CVBS- ja Scart-adapter ei kuulu teleri komplekti.

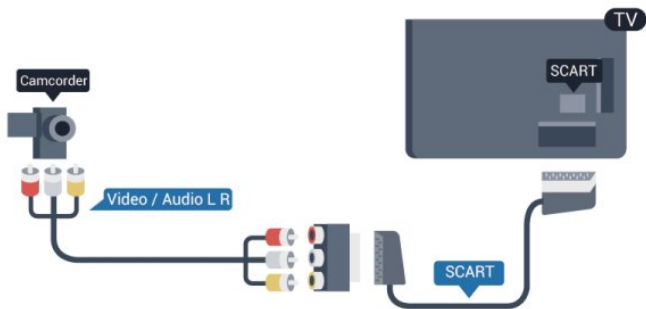

CVBS - Audio L R

Videokaamera teleri külge ühendamiseks kasutage Video Audio L/R-kaablit.

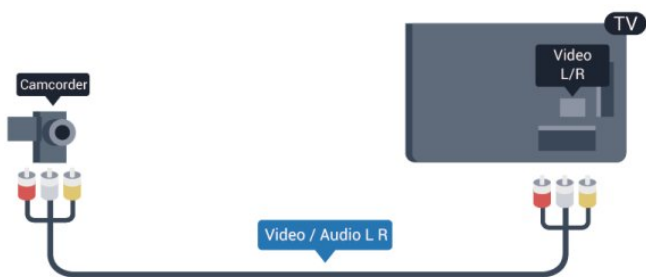

- Y-I on sama pistikupesa kui komposiitkaablil.
- Komponentvideokaablil ja komposiitkaablil on sama helipistik.

4.15

Arvuti

Ühendage

Võite arvuti teleriga ühendada ja kasutada telerit arvutimonitorina.

HDMI-ühendus

Ühendage arvuti ja teler HDMI-kaabliga.



Ühendus DVI ja HDMI vahel

Võite kasutada DVI-HDMI-adapterit, et ühendada arvuti HDMI-

porti ja L/R-helikaabel (3,5 mm minipistik) teleri tagaküljel olevasse porti AUDIO IN L/R.

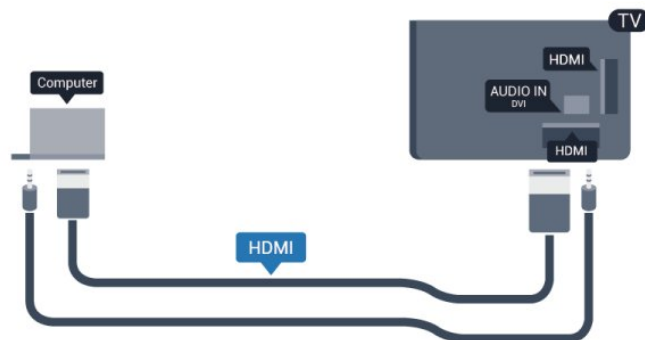



Seadistused

Parim monitorisäte

Kui arvuti lisatakse menüüsse Allikas (ühenduste loendis) seadme tüübina Arvuti, rakendatakse teleris automaatselt arvuti jaoks parimad sätted.

Kui kasutate arvutit filmide vaatamiseks või mängimiseks, võite soovida kasutada teleris parimaid telerivaatamise või mängimise sätteid.

Teleri sätete käsitsi vahetamiseks tehke järgmist.

- 1 - Vajutage nuppu , valige **Seadistamine** ja vajutage nuppu **OK**.
- 2 - Valige **Teleri sätted** > **Pilt** > **Täpsem** > **Toimingu stiil** ja vajutage nuppu **OK**.
- 3 - Mängimise puhul valige **Mäng** või filmi vaatamise puhul **Arvuti** ja vajutage nuppu **OK**.
- 4 - Vajaduse korral vajutage menüü sulgemiseks korduvalt nuppu .



Kui olete mängimise lõpetanud, ärge unustage seada menüüs Mäng või arvuti olev säte tagasi seadele **Arvuti**.

4.16

Kõrvaklapid

Te võite ühendada kõrvaklapid teleri küljel olevasse  porti. See on 3,5 mm miniport. Kõrvaklappide helitugevust saate reguleerida eraldi.

Helitugevuse reguleerimiseks . . .

- 1 - Vajutage nuppu , valige **Seadistamine** ja vajutage nuppu **OK**.
- 2 - Valige **Teleri sätted** > **Heli** > **Kõrvaklappide helitugevus** ja vajutage nuppu **OK**.
- 3 - Helitugevuse reguleerimiseks vajutage nuppu  (üles) või  (alla).
- 4 - Vajaduse korral vajutage menüü sulgemiseks korduvalt

nuppu ↩.



Sisselülitamine

5.1

Sees või ooterežiimil

Enne teleri sisselülitamist kontrollige, et olete ühendanud teleri tagaküljel oleva toitepistiku.

Kui punane märgutuli pole süttinud, vajutage teleri paremal küljel või teleri tagaküljel asuvat juhtkangi, et seada teler ooterežiimile – punane märgutuli süttib.

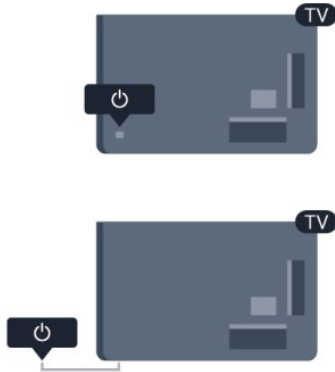

Kui teler on ooterežiimil, vajutage teleri sisselülitamiseks puldi nuppu .



Lülitumine ooterežiimile

Teleri lülitamiseks ooterežiimile vajutage puldi nuppu .

Väljalülitamine

Teleri väljalülitamiseks vajutage teleri paremal küljel või tagaküljel asuvat juhtkangi. Punane märgutuli kustub. Teler on endiselt vooluvõrku ühendatud, kuid kulutab väga vähe energiat.

Teleri täielikult väljalülitamiseks eemaldage pistik vooluvõrgust.

Toitekaabli eraldamisel tõmmake alati pistikust, mitte kaablist.

Veenduge, et teil oleks alati vaba juurdepääs pistikule,

toitekaablile ja pistikupesale.

5.2

Teleri klahvid

Kui ekraanikuva on sisse lülitatud, vajutage menüü kuvamiseks juhtkangi.

• Üles, alla, vasakule või paremale navigeerimiseks kasutage noole-/navigeerimisnuppe.

• Valiku või sätte kinnitamiseks vajutage juhtkangi.

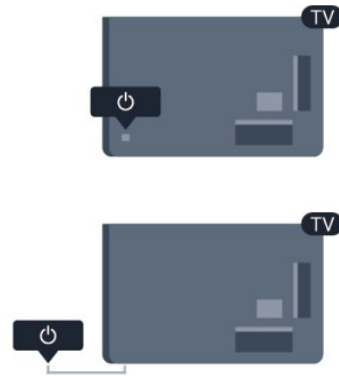

5.3

Sõnamärgi heledus

Saate selle välja lülitada või sõnamärgi heledust reguleerida.

Reguleerimiseks või väljalülitamiseks tehke järgmist.

1 - Vajutage nuppu , valige **Seadistamine** ja vajutage nuppu **OK**.

2 - Valige **Teleri sätted** > **Üldsätted** > **Sõnamärgi heledus** ja vajutage nuppu **OK**.

3 - Valige **Maksimaalne**, **Keskmine**, **Minimaalne** või valige sõnamärgi heleduse väljalülitamiseks **Väljas**.

4 - Vajaduse korral vajutage menüü sulgemiseks korduvalt nuppu .

• Saab kasutada ainult teatud telerimudelitega

Kaugjuhtimispult

Nuppude ülevaade

Ülemine osa



1. Ooterežiim / Sees

Teleri lülitamine ooterežiimile või ooterežiimilt sisselülitamine.

2. Esitus- ja salvestusnupud

- Esita , esitamine.
- Seiska , esituse seiskamine
- Peata , esituse katkestamine
- Keri tagasi , tagasikerimine
- Keri edasi , edasikerimine
- Salvesta , salvestamine

3. - Ambilight

Ambilight seadistuse valimine.

4. TV GUIDE (telekava)

Telekava avamine või sulgemine.

5. - Sätted

Sätete menüü avamine.

6. Pildivorming

Pildivormingu menüü avamine või sulgemine.

7. - SOURCES (allikad)

Allikate menüü avamine või sulgemine - ühendatud seadmete nimekirj

8. - SEARCH (otsing)

Populaarsete otsingulehtede avamine

Keskosa

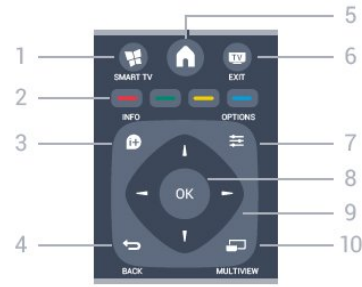

1. SMART TV

Smart TV kodulehe avamine.

2. Värvinupud

Järgige ekraanile kuvatavaid juhiseid. Sinine nupp , avab abimenüü.

3. - INFO (teave)

Saate teabe avamine või sulgemine.

4. - BACK (tagasi)

Eelmisele valitud kanalile naasmine.

Menüüst väljumine seadeid muutmata.

Naasmine eelmisele Smart TV leheküljele.

5. - HOME (kodu)

Kodumenüü avamine ja sulgemine.

6. - EXIT (välju)

Teleri vaatamise juurde naasmine.

7. - OPTIONS (suvandid)

Valikumenüü avamine ja sulgemine.

8. OK

Valiku või sätte kinnitamine.

9. Noole-/navigeerimisklahvid

Üles, alla, vasakule või paremale liikumine.

10. - MULTIVIEW (mitmikvaade)

Eriti väikese ekraani avamine.

All



1. - Helitugevus

Helitugevuse muutmine.

2. Numbrinupud ja tekstiklaviatuur

Telekanali otse valimine või teksti sisestamine.

3. SUBTITLE (subtiiter)

Subtiitrite sisse- või väljalülitamine või automaatrežiimi valimine

4. - ≡ LIST (loend)

Kanalite loendi avamine või sulgemine.

5. - 📺 Kanal

Kanalite nimekirjas järgmise või eelmise kanali valimine.

Teleteksti järgmise või eelmise lehekülje avamine või plaadil järgmise või eelmise peatüki käivitamine.

6. - 🔊 Mute (vaigistus)

Heli summutamine või taastamine.

7. TEXT (teletekst)

Teksti / teleteksti avamine või sulgemine.

6.2

Infrapunaandur mitteraadiosageduslikule kaugjuhtimispuldile

Teler suudab vastu võtta ka infrapunakiirgust kasutava puldi kätte. Kui kasutate sellist pulti, suunake pult teleri esiküljel oleva infrapunaanduri poole.



6.3

Patareid

1 - Libistage patareipesa kate noole suunas lahti.

2 - Asendage tühjenenud patareid kahe **AAA-R03-tüüpi 1,5 V** patareiga. Kontrollige, et patareide pluss- ja miinuspool oleksid õigesti paigaldatud.

3 - Pange patareipesa kate tagasi ja libistage seda, kuni kuulete klõpsu.

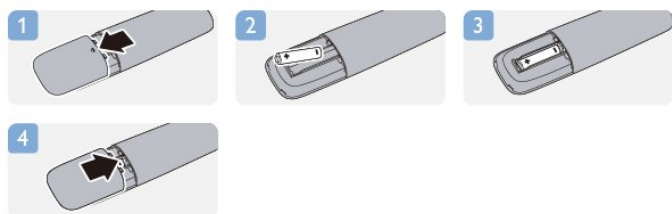

Kui te ei kasuta pulti pikema aja jooksul, eemaldage patareid.

Tööea lõppedes kõrvaldage vanad patareid kasutusest kehtivate seaduste kohaselt.

Lisateabe saamiseks vajutage nuppu **— Võtmesõnad** ja valige **Kasutusest kõrvaldamine**.

6.4

Puhastamine

Kaugjuhtimispult on kaetud kriimustusvastase kattega.

Kasutage kaugjuhtimispuldi puhastamiseks pehmet niisket lappi.

Ärge kunagi kasutage puldi puhastamiseks selliseid aineid nagu alkohol, kemikaalid või kodupuhastusvahendid.

Telekanalid

7.1

Telekanalite vaatamine

Kanalite vahetamine

Telekanalite vaatamiseks vajutage nuppu **TV**. Teler häälestub viimati vaadatud kanalile.

Võite vajutada ka nuppu **🏠** kodumenüü avamiseks, valida teema **Teleri vaatamine** ja vajutada nuppu **OK**.



Kanalite vahetamiseks vajutage nuppu **⏮ +** või **⏭ -**. Kui teate kanali numbrit, sisestage see numbrinuppudega. Kui olete numbri sisestanud, vajutage kanali vahetamiseks nuppu **OK**.

Varem vaadatud kanalile naasmiseks vajutage nuppu **↶**.

Kanalite loendis oleva kanali avamine

Vajutage telekanali vaatamise ajal nuppu **≡ LIST**, et avada kanalite loend.



Kanalite loendis võib olla mitu lehekülge kanaleid. Eelmise või järgmise lehekülje vaatamiseks vajutage nuppu **⏮ +** või **⏭ -**. Kanalite loendi sulgemiseks kanalit vahetamata vajutage uuesti nuppu **≡ LIST**.

Raadiokanalid

Kui digisaated on saadaval, paigaldatakse kanalite salvestamise ajal digiraadiokanalid. Raadiokanalit saate vahetada samamoodi nagu telekanalit.

Kanalite loend

Lemmikkanalid

Võite luua lemmikkanalite loendi, milles on vaid need kanalid, mida soovite vaadata. Kui lemmikkanalite loend on valitud, näete kanalite vahetamisel ainult neid kanaleid.

Lemmikkanalite loendi loomine

- 1 - Vajutage telekanali vaatamise ajal nuppu **≡ LIST**, et avada Kanalite loend.
- 2 - Valige **Kõik**, et vaadata kõiki kanaleid.
- 3 - Valige välja kanal ja vajutage **👉**, et see lemmikuks märkida.
- 4 - Valitud kanal on tähistatud märgiga **★**.
- 5 - Lõpetamiseks vajutage **↶**. Kanalid lisatakse lemmikute loendisse.

Kanali eemaldamiseks lemmikute loendist valige nupu **★** abil kanal, seejärel vajutage lemmiku märgistuse eemaldamiseks uuesti nuppu **👉**.

Ümberpaigutamine

Võite paigutada ümber lemmikkanalite loendis olevaid kanaleid ja muuta nende järjestust.

- 1 - Tõstke kanalite loendis **Lemmikud** esile kanal, mille asendit soovite muuta.
- 2 - Vajutage nuppu **➡**.
- 3 - Valige ümberpaigutatav kanal ja vajutage nuppu **OK**.
- 4 - Esiletõstetud kanali teise kohta liigutamiseks vajutage **navigeerimisnuppe** ja vajutage nuppu **OK**.
- 5 - Kui olete valmis, vajutage lemmikkanalite loendist väljumiseks **TV EXIT**.

Seejärel saate järgmise kanali esile tõsta ja toimida sama moodi.

Kanalite loendi vaated

Kanalite loendist leiate kõik paigaldatud tele- ja raadiokanalid.

Peale kõiki paigaldatud kanaleid sisaldava kanalite loendi **Kõik** võite koostada loendi **Lemmikud**, vaadata paigaldatud raadiojaamu loendis **Raadiojaamad** või avastada hiljuti lisatud kanaleid loendis **Uus**.

Kanalite logod

Mõnedes riikides võib teler kuvada kanalite logosid. Kui te ei soovi neid logosid näha, võite need välja lülitada. Kanalite logode väljalülitamiseks tehke järgmist.

- 1 - Vajutage nuppu **🏠**, valige **Seadistamine** ja vajutage nuppu **OK**.
- 2 - Valige **Teleri sätted** > **Üldsätted** > **Kanalite logod** ja vajutage nuppu **OK**.
- 3 - Valige suvand **Väljas** ja vajutage nuppu **OK**.
- 4 - Vajaduse korral vajutage menüü sulgemiseks korduvalt nuppu **↶**.

Kanalite ümbernimetamine

Te saate kanalite loendis olevaid kanaleid ümber nimetada.





1 - Valige ühes oma kanalite loenditest kanal, mida soovite ümber nimetada.

2 - Valige ümbernimetatav kanal.

3 - Vajutage nuppu .

Võite sisestada teksti puldiklaviatuuriga või avada ekraaniklaviatuuri.

Ekraaniklaviatuuriga

- Ekraaniklaviatuuri avamiseks viige kursor nime tekstiväljale ja vajutage **OK**.
- Kursori ees oleva tähemärgi kustutamiseks vajutage  **tagasilükkeklahvi**.
- Tähemärgi sisestamiseks valige nooleklahvidega tähemärk ja vajutage **OK**.
- Suurtähtede valimiseks vajutage .
- Numbrite või erimärkide valimiseks vajutage .
- Kui olete valmis, vajutage ekraaniklaviatuuri sulgemiseks nuppu .
- Ümbernimetamise lõpetamiseks valige **Valmis** ja vajutage **OK**.

Puldiklaviatuuriga*

- Tähemärgi kustutamiseks asetage kursor tähemärgi taha ja vajutage .
- Tähemärgi sisestamiseks vajutage klaviatuuril tähemärgile.
- Kui olete lõpetanud, vajutage **OK**, et valida **Valmis**. Ümbernimetamise lõpetamiseks vajutage uuesti **OK**.

Klaviatuuri kasutamise kohta lisateabe saamiseks vajutage .

Võtmesõnad ja valige **Kaugjuhtimispult, klaviatuur**.

* Ainult klaviatuuriga pultide puhul

Kanali lukustamine

Lastel mõne kanali või saate vaatamise takistamiseks saate kanali lukustada või blokeerida vanusepiiranguga saated.

Kanali lukustamine

Võite kanali lukustada, et takistada lastel selle vaatamist. Lukustatud kanali vaatamiseks peate sisestama lapseluku koodi. Te ei saa blokeerida ühendatud seadmetelt tulevaid saateid.

Kanali lukustamiseks tehke järgmist.

1 - Vajutage telekanali vaatamise ajal nuppu  **LIST**, et avada **kanalite loend**.

2 - Valige mis tahes loendis lukustada soovitud kanal.

3 - Vajutage nuppu  **OPTIONS** ja valige **Lukusta kanal**. Lukustatud kanal on kanalite loendis tähistatud luku märgiga .

Kanali vabastamiseks lukust valige kanalite loendist lukustatud kanal. Vajutage  **OPTIONS** ja valige suvand Eemalda kanali lukustus. Peate sisestama lapseluku koodi.

Vanemakontrolli piirang

Lastel nende eale sobimatute saadete vaatamise takistamiseks võite kasutada vanusepiirangut.

Mõnel digisaadete edastajal on vanusepiiranguga saateid. Kui saate vanusepiirang on võrdne või kõrgem määrast, mille olete seadnud vastavalt oma lapse vanusele, siis saade blokeeritakse. Blokeeritud saate vaatamiseks peate sisestama lapseluku koodi. Vanemakontrolli piirang määratakse kõigile kanalitele.

Vanusepiirangu määramiseks tehke järgmist.

1 - Vajutage nuppu , valige **Seadistamine** ja vajutage nuppu **OK**.

2 - Valige **Kanali sätted > Lapselukk > Vanemakontrolli piirang** ja vajutage nuppu **OK**.

3 - Sisestage neljakohaline lapseluku kood ja kinnitage. Nüüd saate määrata vanusepiirangu.

4 - Määrake vanus ja vajutage nuppu **OK**.

5 - Vajaduse korral vajutage menüü sulgemiseks korduvalt nuppu .

Vanemakontrolli piirangu väljalülitamiseks valige vanuseseadistuseks **Puudub**.

Blokeeringu eemaldamiseks küsib teler teilt koodi. Mõne edastaja/operaatori puhul blokeerib teler üksnes kõrgema piiranguga saated.

Luku koodi määramine või muutmine

Luku koodi määramiseks või olemasoleva koodi muutmiseks tehke järgmist.

1 - Vajutage nuppu , valige **Seadistamine** ja vajutage nuppu **OK**.

2 - Valige **Kanali sätted > Lapselukk > Muuda koodi** ja vajutage nuppu **OK**.

3 - Kui kood on juba määratud, sisestage kehtiv lapseluku kood ja seejärel kaks korda uus kood.

Uus kood on seadistatud.

Olete oma lapseluku koodi unustanud?

Kui olete koodi unustanud, võite kehtiva koodi tühistada ja määrata uue koodi.

1 - Vajutage nuppu , valige **Seadistamine** ja vajutage nuppu **OK**.

2 - Valige **Kanali sätted > Lapselukk > Muuda koodi** ja vajutage nuppu **OK**.

3 - Sisestage tühistamiskood **8888**.

4 - Nüüd sisestage uus lapseluku kood ja sisestage see uuesti kinnitamiseks.

Kanalite suvandid

Kanali vaatamise ajal on olenevalt kanali tüübist (analoog- või digikanal) või teleri sätetest saadaval mitmeid suvandeid.

Avage suvandite menüü

Vajutage kanali vaatamise ajal  **OPTIONS**.



Kasutushõlbustus

Kui Kasutushõlbustus on sisse lülitatud, võite seadistada kuulmis- ja nägemisraskustega inimestele mõeldud suvandeid.

Lisateabe saamiseks vajutage nuppu **— Võtmesõnad** ja valige **Kasutushõlbustus**.

Video valik

Digitelekanalid võivad edastada mitmeid videosignaale (mitmekanalilist saadet), erinevaid kaameranurki või vaatepunkte või mitut saadet samal kanalil. Kui sellised kanalid on saadaval, kuvab teler selle kohta teate.

Subtiitrid

Nende suvanditega saab subtiitreid **sisse** või **välja** lülitada. Valige **Automaatne**, et näidata subtiitreid vaid siis, kui heli on vaigistatud nupuga .

Subtiitri keel

Digisaadet vaadates võite valida ajutiselt mõne saadaoleva subtiitri keele, kui ükski teie eelistatud keeltest pole saadaval. Lisateabe saamiseks vajutage nuppu **— Võtmesõnad** ja valige **Subtiitrid**.

Heli keeled

Digisaadet vaadates võite valida ajutiselt mõne saadaoleva helikeele, kui ükski teie eelistatud keeltest pole saadaval. Lisateabe saamiseks vajutage nuppu **— Võtmesõnad** ja valige **Heli keeled**.

Kaksikrežiim I-II

Kui helisignaali edastatakse kahte keelt, juhul kui ühte või mõlemat pole nimetatud, on see suvand saadaval.

Liides Common interface

Kui CAM-liidese kaudu on juurdepääs ettemaksuga tasutavale tasulisele sisule, võite selle suvandi abil seadistada sisupakkuja sätteid.

HbbTV sellel kanalil

Võite blokeerida HbbTV lehed HbbTV funktsiooniga kanalil. Lisateabe saamiseks vajutage nuppu **— Võtmesõnad** ja valige **HbbTV**.

MHP-rakendused

MHP-rakenduste lubamine või keelamine

Lisateabe saamiseks vajutage nuppu **— Võtmesõnad** ja

valige **MHP**.

Olek

Valige **Olek**, et vaadata tehnilist teavet kanali (kas tegemist on analoog- või digikanaliga) või vaatamiseks kasutatava ühendatud seadme kohta.

Jaga:

Võimaldab kasutajal teada anda oma tegevusest suhtlusvõrgustike kaudu (nt Twitter, Facebook või e-post).

Pildi kuvasuhe

Kui pildi üla- ja allservas või külgedel on mustad ribad, võite pildi kuvasuhet reguleerida nii, et pilt täidaks kogu ekraani.

Pildivormingu muutmiseks tehke järgmist.

- 1 - Vajutage telekanali vaatamise ajal nuppu , et avada menüü **Pildivorming**.
- 2 - Valige loetelust kuvasuhe ja vajutage nuppu **OK**.

Olenevalt ekraanil kuvatavast pildist saate valida järgmiste kuvavariantide vahel.

- **Soodne**
 - Täida ekraan
 - Mahuta ekraanile

- **Täiustatud**
 - Viimane seadistus
 - Nihuta
 - Suumi
 - Venita
 - Loomulik
 - Võta tagasi

Tekst / teletekst

Teleteksti leheküljed

Telekanalite vaatamise ajal teksti (teleteksti) avamiseks vajutage nuppu **TEXT**.

Teleteksti sulgemiseks vajutage uuesti nuppu **TEXT**.



Teleteksti lehekülje valimine

Lehekülje valimiseks tehke järgmist.

- 1 - Sisestage numbrilahvidega lehekülje number.
- 2 - Navigeerimiseks kasutage nooleklahve.
- 3 - Ekraani allosas värviliselt märgitud erifunktsioonide valimiseks vajutage värvinuppu.

Teleteksti alamlehed

Teleteksti iga lehekülg võib sisaldada mitmeid alamlehti. Alamlehtede numbrid kuvatakse põhilehekülje numbri kõrval oleval ribal. Alamlehe valimiseks vajutage nuppe ◀ või ▶.

T.O.P. teleteksti leheküljed

Mõned edastajad pakuvad T.O.P. teleteksti. T.O.P. teleteksti avamiseks teleteksti sees vajutage nuppu ≡ **OPTIONS** ja valige **T.O.P. ülevaade**.

Teleteksti valikud

Vajutage Teleteksti nuppu ≡ **OPTIONS**, et valida üks järgmistest.

- **Lehekülje fikseerimine**
Alamlehtede automaatse keeramise seiskamiseks.
- **Kaheosaline ekraan / täisekraan**
Telekanali ja -teksti kõrvuti kuvamiseks.
- **T.O.P. ülevaade**
T.O.P.-teleteksti avamiseks.
- **Suurendamine**
Teleteksti suurendamiseks, et seda oleks mugavam lugeda.
- **Nähtavale toomine**
Lehel oleva varjatud teabe nähtavale toomiseks.
- **Tsüklilised alamlehed**
Alamlehtede tsüklisse viimiseks, kui need on saadaval.
- **Keel**
Teletekstis kasutatavate tähemärkide rühma õigesti kuvamiseks.
- **Teletekst 2.5**
Teleteksti 2.5 aktiveerimiseks, et pakkuda rohkem värve ja paremat graafikat.

Teleteksti seadistamine

Teleteksti keel

Mõnede digiteleviiooni edastajate puhul saab valida mitme teleteksti keele vahel. Esmase ja teisese teleteksti keele määramiseks tehke järgmist.

- 1 - Vajutage nuppu 🏠, valige **Seadistamine** ja vajutage nuppu **OK**.
- 2 - Valige **Kanali sätted > Keel**.
- 3 - Valige **Põhiline teletekst** või **Teisene teletekst**.
- 4 - Valige teleteksti eelistatud keeled.
- 5 - Vajaduse korral vajutage menüü sulgemiseks korduvalt nuppu ↩.

Teletekst 2.5

Teletekst 2.5 pakub rohkem värve ja paremat graafikat. Teletekst 2.5 aktiveeritakse tavalise tehasesättena. Teleteksti 2.5 väljalülitamiseks tehke järgmist.

- 1 - Vajutage **TEXT**.
- 2 - Vajutage teleteksti vaatamise ajal nuppu ≡ **OPTIONS**.
- 3 - Valige **Tekst 2,5 > Väljas**.
- 4 - Vajaduse korral vajutage menüü sulgemiseks korduvalt nuppu ↩.

Menüü keel

Teleri menüüde ja sõnumite keele muutmiseks tehke järgmist.

- 1 - Vajutage nuppu 🏠, valige **Seadistamine** ja vajutage nuppu **OK**.
- 2 - Valige **Teleri sätted > Üldsätted > Menüü keel** ja vajutage nuppu **OK**.
- 3 - Valige soovitud keel ja vajutage nuppu **OK**.
- 4 - Vajaduse korral vajutage menüü sulgemiseks korduvalt nuppu ↩.

Heli keeled

Kui telekanal edastab mitut või kahte helikeelt, saate valida eelistatud helikeele.

- 1 - Vajutage teleri vaatamise ajal ≡ **OPTIONS**.
- 2 - Digikanalite puhul valige **Heli keel**. Analoogkanalite puhul valige **Muu heli**. Valiku kinnitamiseks vajutage **OK**.
- 3 - Valige saadaolevate keelte seast, seejärel vajutage **OK**.

Märkus.

Kui valisite analoogkanalite puhul **Muu heli**, valige järgmiste vahel:

- **põiheli**: esmase heli keel või
- **lisaheli**: teisese heli keel

Subtiitrid ja keeled

Subtiitrid

Subtiitrite sisselülitamine

Subtiitrimenüü avamiseks vajutage nuppu **SUBTITLE**. Saate subtiitrite sätteks valida **Sees**, **Väljas** või **Automaatne**. Subtiitrite kuvamiseks siis, kui saade pole teie keeles (teleris valitud keeles), valige **Automaatne**. Selle valiku korral näidatakse subtiitreid ka siis, kui te heli nupuga 🔊 vaigistate. Analoogkanalite korral peab subtiitrite kasutamine olema **Teleteksti** sätetega võimaldatud.



Digikanalite subtiitrid

Digikanalite puhul subtiitreid seadistama ei pea. Digikanalite saated võivad olla saadaval mitmes keeles subtiitritega. Võite määrata eelistatud esmase või teise subtiitrite keele. Kui subtiitrid on nendes keeltes olemas, siis kuvab teler neid. Kui eelistatud keeltes subtiitreid pole, võite valida mõnes muus keeles subtiitri.

Esmase ja teise subtiitrite keele määramiseks tehke järgmist.

- 1 - Vajutage nuppu **🏠**, valige **Seadistamine** ja vajutage nuppu **OK**.
- 2 - Valige **Kanali sätted** ja seejärel **Keeled** > **Esmaste subtiitrite keel** või **Teiseste subtiitrite keel** ning vajutage nuppu **OK**.
- 3 - Valige keel ja vajutage nuppu **OK**.
- 4 - Vajaduse korral vajutage menüü sulgemiseks korduvalt nuppu **↩**.

Kui teie eelistatud keeltes subtiitreid pole, tehke subtiitrite keele valimiseks järgmist.

- 1 - Vajutage nuppu **≡** **OPTIONS**.
- 2 - Valige **Subtiitrite keel** ja seejärel keel, mida soovite ajutiselt kasutada, ning vajutage nuppu **OK**.

Analoogkanalite subtiitrid

Analoogkanalitel peate iga kanali puhul subtiitrite esitamise käsitsi lubama.

- 1 - Lülitage kanalile ja vajutage teleteksti kuvamiseks nuppu **TEXT**.
 - 2 - Sisestage subtiitrite leheküljenumbr, tavaliselt **888**.
 - 3 - Vajutage teleteksti sulgemiseks uuesti nuppu **TEXT**.
- Kui valite seda analoogkanalit vaadates menüü Subtiitrid suvandi Sees, siis esitatakse subtiitreid, kui need on saadaval. Selleks, et saada teada, kas tegemist on analoog- või digikanaliga, lülitage kanalile ja avage menüü **Olek** alammenüü **Suvandid**.

Heli keeled

Digitaalsete telekanalite saateid võidakse edastada mitmes keeles heliga. Võite määrata eelistatud esmase või teise keele. Kui nendes keeltes heli on saadaval, lülitub teler emmale-kummale keelele.

Kui eelistatud keeltes heli pole, võite valida mõnes muus keeles heli.

Esmase ja teise helikeele määramiseks tehke järgmist.

- 1 - Vajutage nuppu **🏠**, valige **Seadistamine** ja vajutage nuppu **OK**.
- 2 - Valige **Kanali sätted** ja seejärel **Keeled** > **Esmase heli keel** või **Teise heli keel** ning vajutage nuppu **OK**.
- 3 - Valige keel ja vajutage nuppu **OK**.
- 4 - Vajaduse korral vajutage menüü sulgemiseks korduvalt nuppu **↩**.

Kui ükski eelistatud keeltest pole saadaval, tehke heli keele valimiseks järgmist.

- 1 - Vajutage nuppu **≡** **OPTIONS**.
- 2 - Valige **Heli keel** ja seejärel keel, mida soovite ajutiselt kasutada, ning vajutage nuppu **OK**.

Heli keeled vaegkuuljatele ja -nägijatele

Mõni digiteleviiooni kanal edastab ka erilist heli ja subtiitreid, mis on kohandatud vaegkuuljatele või -nägijatele.

Lisateabe saamiseks vajutage nuppu **—** **Võtmesõnad** ja valige **Kasutushõlbustus**.

Menüü keel

Teleri menüüde ja sõnumite keele muutmiseks tehke järgmist.

- 1 - Vajutage nuppu **🏠**, valige **Seadistamine** ja vajutage nuppu **OK**.
- 2 - Valige **Teleri sätted** > **Üldsätted** > **Menüü keel** ja vajutage nuppu **OK**.
- 3 - Valige soovitud keel ja vajutage nuppu **OK**.
- 4 - Vajaduse korral vajutage menüü sulgemiseks korduvalt nuppu **↩**.

Interaktiivne TV

Teave iTV kohta

Interaktiivse TV korral kombineeritakse mõnedes digiülekannetes tavapärasest teleprogrammi info- või meelelahutuslehtedega. Mõnel lehel võite saatele reageerida või osaleda hääletuses, võrgus osta või maksta tellitava filmiprogrammi eest.

HbbTV, MHEG, . . .

Edastajad kasutavad erinevaid interaktiivse TV süsteeme: HbbTV (Hybrid Broadcast Broadband TV) või iTV (Interactive TV – MHEG). Interaktiivset TV-d nimetatakse mõnikord digitaalseks tekstiks või punaseks nupuks, kuid iga süsteem on erinev.



Lisateavet saate edastaja veebilehelt.

Mida sa vajad

Interaktiivset TV-d pakutakse ainult digiteleviiooni kanalitel. Kõigi interaktiivse TV eeliste kasutamiseks vajate telerile kiiret (lairiba-) internetiühendust.

HbbTV (Hybrid Broadcast Broadband TV)

Kui telekanal pakub HbbTV lehti, peate nende lehtede vaatamiseks HbbTV teleri sätetes kõigepealt sisse lülitama.

- 1 - Vajutage nuppu , valige **Seadistamine** ja vajutage nuppu **OK**.
- 2 - Valige **Teleri sätted** ja siis **Üldsätted** > **HbbTV** ning seejärel vajutage nuppu **OK**.
- 3 - Valige suvand **Sees** ja vajutage nuppu **OK**.
- 4 - Vajaduse korral vajutage menüü sulgemiseks korduvalt nuppu .

Kui te soovite konkreetsel kanalil vältida juurdepääsu HbbTV lehtedele, saate blokeerida HbbTV lehed üksnes selle kanali jaoks.

- 1 - Valige kanal, mille puhul soovite HbbTV lehed blokeerida.
- 2 - Vajutage  **OPTIONS** ja valige **HbbTV sellel kanalil** ning vajutage nuppu **OK**.
- 3 - Valige suvand **Väljas** ja vajutage nuppu **OK**.



iTV kasutamine

iTV lehtede avamine

Enamik kanaleid, mis pakuvad HbbTV-d või iTV-d, lasevad oma interaktiivse programmi avamiseks vajutada nuppu  või nuppu **OK**.

iTV lehtedel liikumine

iTV lehtedel saate liikuda noole-, värvi- ja numbriklahvide ning nupu  abil.

iTV lehtedel filmide vaatamiseks saate kasutada nuppe  (Esita),  (Seiska) ja  (Peata).

Digitekst (ainult Suurbritannia)

Digiteksti avamiseks vajutage nuppu **TEXT**. Sulgemiseks vajutage nuppu .

iTV lehtede sulgemine

Enamik iTV lehti annab teada, millist nuppu sulgemiseks kasutada. iTV lehe sulguma sundimiseks lülitage järgmisele telekanalile ja tagasi.

Teave interaktiivse TV kohta

Interaktiivse TV korral kombineeritakse mõnedes digiülekannetes tavapärasest teleprogrammi info- või meelelahutuslehtedega.

Märkus.

- Selle funktsiooni korral ei saa te faile oma telerisse laadida.
- Mitte kõik telesaated, reklaamid ja mängufilmid ei sisalda suletud tiitrite teavet.
- Te ei saa vastata digisisule.

Lisateavet saate edastaja veebilehelt.

7.2

Kanali paigaldamine

Kanalite värskendamine

Automaatne värskendamine

Kui kasutate digiteleviiooni, saate valida seadistuse, mille korral värskendab teler automaatselt loendit uute kanalitega. Võite kanalite värskendamist ka ise alustada.

Automaatne kanali värskendamine

Teler värskendab kanaleid ja salvestab uusi kanaleid kord päevas (kell 6.00). Uued kanalid salvestatakse loendisse Kõik kanalid, kuid ka loendisse Uued kanalid. Tühjad kanalid kustutatakse. Uute kanalite leidmisel või kanalite värskendamisel või eemaldamisel kuvatakse teleri käivitamisel teade. Kanalite automaatseks värskendamiseks peab teler olema ooterežiimil.

Käivitamisel kuvatava teate väljalülitamiseks tehke järgmist.

- 1 - Vajutage nuppu , valige **Seadistamine** ja vajutage nuppu **OK**.
- 2 - Valige **Kanali sätted** ja vajutage nuppu **OK**.
- 3 - Valige **Kanali paigaldamine** > **Kanalite värskendamise teade** > **Väljas**.

Kanalite automaatse värskendamise väljalülitamiseks tehke järgmist.

- 1 - Vajutage nuppu , valige **Seadistamine** ja vajutage nuppu **OK**.
- 2 - Valige **Kanali sätted** ja vajutage nuppu **OK**.
- 3 - Valige **Kanali paigaldamine** > **Automaatne kanali värskendamine** > **Väljas** ja vajutage **OK**.

Värskenduse käivitamine

Ise värskenduse käivitamiseks tehke järgmist.

- 1 - Vajutage nuppu , valige **Seadistamine** ja vajutage nuppu **OK**.
- 2 - Valige **Otsi kanaleid** ja vajutage nuppu **OK**.
- 3 - Valige **Värskenda kanaleid**, seejärel järgige ekraanil kuvatavaid juhiseid. Kanalite värskendamiseks võib kuluda mõni minut.

Mõnes riigis värskendatakse kanaleid automaatselt teleri vaatamise ajal või siis, kui teler on ooterežiimil.

Kanalite uuesti paigaldamine

Võite kanaleid otsida ja uuesti paigaldada, jättes teleri muud sätted muutmata. Võite ka teleri täielikult uuesti seadistada.

Kui määratud on lapseluku kood, peate selle enne kanalite uuesti paigaldamist sisestama.

Kanalite uuesti paigaldamine

Kanalite uuesti paigaldamiseks tehke järgmist.

- 1 - Vajutage nuppu , valige **Seadistamine** ja vajutage

nuppu **OK**.

2 - Valige **Otsi kanaleid** > **Paigalda kanalid uuesti** ja vajutage nuppu **OK**.

3 - Valige riik, kus te telerit paigaldate.

4 - Valige **Antenn (DVB-T)** või **Kaabel (DVB-C)**. Kanalite otsinguks võib kuluda mõni minut. Järgige ekraanil olevaid juhiseid.

Täielik seadistamine

Teleri uuesti seadistamiseks tehke järgmist.

1 - Vajutage nuppu **🏠**, valige **Seadistamine** ja vajutage nuppu **OK**.

2 - Valige **Teleri sätted** > **Üldsätted** > **Teleri uuesti seadistamine** ja vajutage nuppu **OK**. Seadistamiseks võib kuluda mõni minut. Järgige ekraanil olevaid juhiseid.

Tehase sätted

Tehase sätete taastamisel taastatakse teleri algsed pildi- ja helisätteid. Algsete tehase sätete taastamiseks tehke järgmist.

1 - Vajutage nuppu **🏠**, valige **Seadistamine** ja vajutage nuppu **OK**.

2 - Valige **Teleri sätted** > **Üldsätted** > **Tehase sätted** ja vajutage nuppu **OK**.

3 - Kinnituseks vajutage nuppu **OK**.

4 - Vajaduse korral vajutage menüü sulgemiseks korduvalt nuppu **↩**.

Kanalite loendi koopia

Tutvustus

Kanalite loendi koopia on mõeldud edasimüüjatele ja kogunud kasutajatele. Mõnedes riikides saab kanalite loendi koopiat kasutada vaid satelliitkanalite kopeerimiseks.

Kanalite loendi koopia abil saate kopeerida ühte telerisse salvestatud kanalid teise sama tootesarja Philipsi telerisse. Kanalite loendi kopeerimisel väldite aeganõudvat kanaliotsingut, sest saate telerisse laadida eelseadistatud kanalite loendi. Kasutage vähemalt 1 GB USB-mälupulka.

Nõuded

- Mõlemad telerid on sama aasta mudelivalikust.
- Mõlemal teleril on sama riistvaratüüp. Kontrollige riistvara tüüpi teleri tagaküljel asuvalt tüübisildilt. Tavaliselt on selle tähis Q . . . LA.
- Mõlemal teleril on ühilduvad tarkvaraversioonid.

Praegune versioon

Teleri tarkvaraversiooni kontrollimiseks valige suvand **Praeguse tarkvara teave** menüüs **🏠** > **Seadistamine** > **Tarkvara sätted**.

Kanalite loendi koopia

Kanalite loendi kopeerimiseks tehke järgmist.

1 - Lülitage sisse teler, mille kanalid on installitud. Ühendage USB-

mäluseade.

2 - Vajutage nuppu **🏠**, valige **Seadistamine** ja vajutage nuppu **OK**.

3 - Valige **Teleri sätted** > **Üldsätted** > **Kanalite loendi koopia** > **Kopeeri USB-le** ja vajutage nuppu **OK**. Kanalite loendi kopeerimiseks sellest telerist võidakse teilt paluda seadistamisel sisestatud lapseluku koodi sisestamist.

4 - Kui kopeerimine on valmis, eemaldage USB-mäluseade.

Nüüd saate laadida kopeeritud kanalite loendi teise Philipsi telerisse.

Kanalite loendi üleslaadimine

Kanalite loendi üleslaadimine

Olenevalt sellest, kas teler on juba seadistatud või mitte, peate kasutama erinevat kanalite loendi üleslaadimise meetodit.

Kanalite laadimine seadistamata telerisse

1 - Installimise alustamiseks ühendage toitepistik seinakontakti ja valige keel ning riik. Kanalite otsimise võite vahele jätta. Lõpetage installimine.

2 - Ühendage USB-mäluseade, millel on teise teleri kanalite loend.

3 - Kanalite loendi üleslaadimiseks vajutage nuppu **🏠**, valige **Seadistamine** ja vajutage **OK**.

4 - Valige **Teleri sätted** > **Üldsätted** > **Kanalite loendi koopia** > **Kopeeri telerisse** ja vajutage nuppu **OK**. Teilt võidakse paluda selle teleri lapseluku koodi sisestamist.

5 - Teler annab teada, kui kanalite loend on edukalt telerisse kopeeritud. Eemaldage USB-mäluseade.

Juba seadistatud telerisse

1 - Kontrollige teleri riigi sätet. (Selleks vajutage nuppu **🏠**, valige **Seadistamine** ja vajutage nuppu **OK**. Valige **Otsi kanaleid** > **Kanalite uuesti paigaldamine** ja vajutage nuppu **OK**. Vajutage nuppu **↩** ja hiljem nuppu **Tühista**, et kanaliotsingust väljuda.) Kui riik on õige, jätkake juhiseiga 2.

Kui riik pole õige, peate teleri sätteid muutma. Selleks vajutage nuppu **🏠**, valige **Seadistamine** ja vajutage nuppu **OK**.

Valige **Teleri sätted** > **Üldsätted** > **Teleri uuesti seadistamine** > **OK**. Valige õige riik ja jätkake kanaliotsing vahele. Lõpetage seadistamine ja seejärel jätkake juhiseiga 2.

2 - Ühendage USB-mäluseade, millel on teise teleri kanalite loend.

3 - Kanalite loendi üleslaadimiseks vajutage nuppu **🏠**, valige **Seadistamine** ja vajutage **OK**.

4 - Valige **Teleri sätted** > **Üldsätted** > **Kanalite loendi koopia** > **Kopeeri telerisse** ja vajutage nuppu **OK**. Teilt võidakse paluda selle teleri lapseluku koodi sisestamist.



5 - Teler annab teada, kui kanalite loend on edukalt telerisse kopeeritud. Eemaldage USB-mäluseade.

DVB-T või DVB-C

DVB-T või DVB-C vastuvõtt

Kui teie riigis on saadaval nii DVB-T- kui ka DVB-C-vastuvõtt ning see teler on valmis teie riigis DVB-T- ja DVB-C-signaali vastu võtma, valige esmakordsel kanalite seadistamisel üks neist kahest.

Kui soovite DVB sätet kanalite uuesti paigaldamisel muuta, tehke järgmist.

- 1 - Vajutage nuppu , valige **Seadistamine** ja vajutage nuppu **OK**.
- 2 - Valige **Kanali sätted** ja vajutage nuppu **OK**.
- 3 - Valige **Kanalite paigaldamine** > **Antenniühendus** > **Antenn (DVB-T)** või **Kaabel (DVB-C)** ja vajutage nuppu **OK**.
- 4 - Valige soovitud DVB säte.
- 5 - Vajaduse korral vajutage menüü sulgemiseks korduvalt nuppu .

DVB-C-kanalite paigaldamine

Kasutamise lihtsustamiseks määratakse DVB-C sätted automaatselt.

Kui teie DVB-C pakkuja teatas teile kindlad DVB-C väärtused, võrgu ID või sageduse, sisestage need väärtused, kui teler neid paigaldamisel küsib.

Paigaldamise ajal võib olla vaja otsinguviisi (täis- või kiirotsing) muuta või sisestada kindel sümbolimäär menüüs **Sätted**.

Sümbolimäär sisestamiseks seadke esmalt sümbolimäär sisestamisviisiks **Käsitsi**.

Kanalinumbrite vastuolu

Mõnes riigis võib erinevatel telekanalitel olla sama kanalinumbrer. Seadistamise ajal näitab teler kanalinumbrite vastuolude loendit. Mitme kanaliga numbri puhul peate valima kanali, mille soovite salvestada.

DVB-T + DVB-C

Kui kasutate nii DVB-T-antennisisendit kui ka DVB-C-sisendit, võite seadistada teleri nii DVB-T kui ka DVB-C kasutamiseks. Seadistage süsteemid üksteise järel vajalikke sätteid kasutades. Kui mõlemad süsteemid on seadistatud, peate valima antenni sisendsignaali teleri tagaküljel olevas pordis **Antenn** ja seadistama teleri õigele süsteemile, et vaadata telerisse salvestatud kanaleid. DVB-T või DVB-C valimise kohta leiate lisateavet ülaltpoolt.

DVB-sätted

Avage DVB-sätted

- 1 - Vajutage nuppu , valige **Seadistamine** ja vajutage nuppu **OK**.
- 2 - Valige **Otsi kanaleid** ja vajutage nuppu **OK**.
- 3 - Valige **Paigalda kanalid uuesti**.
- 4 - Valige niik, kus te seda telerit paigaldate.
- 5 - Valige **Kaabel (DVB-C)**.

6 - Valige **Alusta kanalite otsimist** või valige **DVB-C sätete seadistused**.

7 - Vajaduse korral vajutage menüü sulgemiseks korduvalt nuppu .

Sümbolikiiruse režiim

Kui teie kaabliteenuse pakkuja ei andnud teile telekanalite paigaldamiseks kindlat **sümbolikiiruse** väärtust, jätkke **sümbolikiiruse režiimi** seadistus **automaatseks**.

Kui saite kindla sümbolikiiruse väärtuse, valige **Käsitsi**. Saadud väärtus võib juba olla eelnevalt määratud sümbolikiiruste loendis. Valige **Eelnevalt määratud sümbolikiirused**, et kontrollida, kas teie väärtus on automaatselt saadaval.

Sümbolikiirus

Kui **sümbolikiiruse režiim** on seatud **käsitsirežiimi**, saate siia sisestada kaabliteenuse pakkujalt saadud sümbolikiiruse väärtuse. Kasutage väärtuse sisestamiseks numbriklahve.

Võrgu sagedusrežiim

Kui kavatsete telekanalite otsimiseks kasutada **sageduse skannimisel kiirotsingu meetodit**, valige **automaatrežiim**. Teler kasutab ühte eelnevalt määratud võrgu sagedustest (või lähtestamiskanalit), mida kasutavad enamik teie riigi kaabliteenuse pakkujaid.

Kui saite kanalite otsimiseks kindla võrgusageduse väärtuse, valige **Käsitsirežiim**.

Võrgu sagedus

Kui **sümbolikiiruse režiim** on seatud **käsitsirežiimi**, saate siia sisestada kaabliteenuse pakkujalt saadud sümbolikiiruse väärtuse. Kasutage väärtuse sisestamiseks numbriklahve.

Sageduse skannimine

Valige kanalite otsingu meetod. Saate valida kiirema **kiirotsingu** meetodi ja kasutada eelnevalt määratud sätteid, mida kasutavad enamik teie riigi kaabliteenuse pakkujatest.

Kui selle tulemusena ei paigaldata ühtegi kanalit või mõned kanalid on puudu, saate valida laiendatud **täisotsingu** meetodi. See meetod võtab kanalite otsimiseks ja paigaldamiseks rohkem aega.

Digikanalid

Kui teate, et teie kaabliteenuse pakkuja ei paku digikanaleid, saate digikanalite otsimise vahele jätta.

Valige **Väljas**.

Analoogkanalid

Kui teate, et teie kaabliteenuse pakkuja ei paku analoogkanaleid, saate analoogkanalite otsimise vahele jätta. Valige **Väljas**.

Tasuta/kodeeritud

Kui teil on tellitud tasulised teleteenused ja tingimusjuurdepääsu moodul, valige **Tasuta + kodeeritud**. Kui te pole tellinud tasulisi kanaleid või teenuseid, võite valida **Ainult tasuta kanalid**.

Lisateabe saamiseks vajutage **— Võtmesõnad** ja valige **CAM - tingimusjuurdepääsu moodul**.

Vastuvõtu kvaliteet

Kui võtate vastu digikanaleid, saate kontrollida kanali kvaliteeti ja signaali tugevust.

Kui kasutate oma antenni, võite vastuvõtu parandamiseks antenni liigutada.

Digikanali vastuvõtu kvaliteedi kontrollimiseks tehke järgmist.

1. Valige kanal.

2. Vajutage nuppu **🏠**, valige **Seadistamine** ja vajutage nuppu **OK**.

3. Valige **Kanali sätted > Kanali paigaldamine > Digirežiim: vastuvõtutest** ja vajutage nuppu **OK**.

Kuvatakse selle kanali digivastuvõtt. Kui vastuvõtt on nõrk, võite antenni ümber paigutada. Selle sageduse signaalikvaliteedi kontrollimiseks valige **Otsi** ja vajutage **OK**.

Kasutage puldi numbrinuppe kindla digisageduse sisestamiseks.

Võite ka valida sageduse, seada noolenuppude **◀** ja **▶** abil numbrile ning muuta numbrit nuppude **▲** ja **▼** abil. Sageduse kontrollimiseks valige **Otsi** ja vajutage nuppu **OK**.

Kui te kasutate kanalite vastuvõtuks DVB-C-d, on saadaval suvand **Sümbolikiiruse režiim**. Valige sümbolikiiruse režiimiks **Automaatne**, kui teie kaabliteenuse pakkuja ei ole teile andnud kindlat sümbolikiiruse väärtust. Sisestage sümbolikiiruse väärtus numbrinuppude abil.

Käsitsi paigaldamine

Analoogtelekanaleid saate ükshaaval käsitsi seadistada.

Analoogkanalite käsitsi seadistamiseks tehke järgmist.

1 - Vajutage nuppu **🏠**, valige **Seadistamine** ja vajutage nuppu **OK**.

2 - Valige **Kanali sätted > Kanali paigaldamine > Analoogkanal: käsitsi seadistamine** ja vajutage nuppu **OK**.

• **Süsteem**

Teleri süsteemi seadistamiseks valige **Süsteem** ja vajutage nuppu **OK**.

Valige riik või maailmajagu, kus te asute.

• Kanaliotsing

Kanali leidmiseks valige Kanaliotsing ja vajutage **OK**. Valige **Otsi** ja vajutage **OK**. Võite sageduse ka ise sisestada. Kui vastuvõtt on nõrk, vajutage uuesti nuppu **Otsi**. Kui soovite kanalit salvestada, valige **Tehtud** ja vajutage **OK**.

• Peenhäälestus

Kanali peenhäälestamiseks valige **Peenhäälestamine** ja vajutage nuppu **OK**. Võite kanalit peenhäälestada nuppudega **▲** või **▼**. Kui soovite leitud kanali salvestada, valige **Valmis** ja seejärel vajutage nuppu **OK**.

• Salvesta praegune kanal / Salvesta uue kanalina

Võite salvestada kanali praeguse või uue kanalinumbriga. Valige **Salvesta praegune kanal** või **Salvesta uue kanalina**.

Neid samme korrake seni, kuni olete kõik saadaolevad analoogkanalid leidnud.

Satelliitkanalid





8.1

Satelliitkanalite vaatamine

Satelliitkanalite vaatamiseks tehke järgmist.

Vajutage , valige **Satelliit** ja vajutage nuppu **OK**. Teler lülitub viimati vaadatud satelliitkanalile.

Kanali vahetamine

Kanalite vahetamiseks vajutage nuppu  + või  . Teler häälestub valitud kanalite loendis järgmisele kanalile. Kui teate kanali numbrit, võite kasutada puldil olevaid numbrinuppe. Varem vaadatud kanalile naasmiseks vajutage nuppu .



Samuti võite valida kanali otse satelliitkanalite loendis.

8.2

Satelliitkanalite loend

Teave satelliitkanalite loendi kohta

Kui satelliitkanalite paigaldamine on lõpetatud, lisatakse kõik satelliitkanalid kanalite loendisse. Võite vaadata kõikide kanalite loendit või filtreerida loendit nii, et seal kuvatakse ainult lemmikkanalid või ainult raadiojaamad. Või võite pärast kanalite värskendamist leida äsja lisatud kanalid uute kanalite loendist.



Igas loendis võite valida otse kanali. Kanalite loendis valitud loend määrab kindlaks kanalid, mida te valite nuppudega  + ja  -.

Võite paigutada ümber ainult lemmikkanalite loendis olevaid kanaleid.

Valige loendi filter.



Kanalite loendis valitud loend määrab kindlaks kanalid, mida te valite nuppudega  + ja  -.

Kanalite loendi valimiseks tehke järgmist.

- 1 - Vajutage nuppu , valige **Satelliit** ja vajutage nuppu **OK**.
- 2 - Kanalite loendi avamiseks vajutage  **LIST**. Ilmub praegu valitud kanaliga loend.
- 3 - **Kõigi** või loendifiltri valimiseks liikuge üles. Loendeid Raadio ja Uued kuvatakse ainult siis, kui raadiojaamad on saadaval või kui kanalivärskenduse käigus leiti uusi kanaleid.

Avamine kanalite loendis

Kanalite loendis oleva kanali valimiseks tehke järgmist.

- 1 - Tele- või satelliitkanalite loendi valimiseks valige kanalite loendis menüüribal  või .
- 2 - Valige loend.
- 3 - Valige ükskõik millises loendis kanal ja vajutage nuppu **OK**. Teler häälestub valitud kanalile.

Kanalite loendi valikud

Praeguse kanali kanalite loendi valikute vaatamiseks tehke järgmist.

- 1 - Kui ekraanil kuvatakse kõikide kanalite loend, valige kanal ja vajutage nuppu  **OPTIONS**.
- 2 - Valige soovitud suvand ja vajutage nuppu **OK**.

Satelliitkanalite saadaolevad suvandid



• Satelliit

Filtreerige kanalite loendit nii, et seal kuvatakse üksnes konkreetse satelliidi kanalid või kõikide satelliitide kanalid.

• Vaba/skrambleeritud

Filtreerige kanalite loendit nii, et seal kuvatakse üksnes vabaesitusega kanalid, kodeeritud kanalid või mõlemad. Kodeeritud kanaleid tähistatakse klahviga .

• Kanali lukustamine

Võite kanali lukustada. Kõigepealt valige loendis kanal, vajutage nuppu  **OPTIONS** ja seejärel valige **Lukusta kanal**. Peate sisestama neljakohalise lapseluku koodi. Lukustatud kanal on tähistatud luku märgiga .

• Kanali lukustuse eemaldamine

Kanali lukustuse vabastamine. Valige loendis lukustatud kanal, vajutage nuppu  **OPTIONS** ja seejärel valige **Eemalda lukustus**. Peate sisestama neljakohalise lapseluku koodi.

Kanalite loendi koopia

Kanalite loendi koopia on mõeldud edasimüüjatele ja kogenud kasutajatele. Kanalite loendi koopia abil saate kopeerida ühte telerisse salvestatud kanalid teise sama tootesarja Philipsi telerisse. Kanalite loendi koopia tegemisel kopeeritakse nii maapealsed kui ka satelliitkanalid.

Lisateabe saamiseks vajutage  **Võtmesõnad** ja valige **Kanalite loendi koopia**.

8.3

Lemmiksatelliitkanalid

Lemmikkanalid

Võite märkida kanalid oma lemmikkanaliteks. Teie lemmik satelliitkanalid lisatakse satelliitkanalite loendi **Lemmikute** loendisse.

Lemmikkanalite vaatamine

Koostage lemmikkanalite loend, et lihtsalt lülitada kanalite vahel, mida soovite vaadata.

Ainult lülitamiseks oma lemmikkanalite vahel nuppudega **≡ +** ja **≡ -** - valige kanalite loendis Lemmikute loend ja sulgege uuesti kanalite loend.

On olemas kaks lemmikute loendit - lemmiktelekanalid ja lemmiksatelliitkanalid.

Oma lemmikute loendi koostamine

Oma lemmikkanalite loendi koostamiseks tehke järgmist.

- 1 - Kanalite loendi avamiseks vajutage kanali vaatamise ajal nuppu **≡ LIST**.
- 2 - Satelliitkanalite puhul valige menüüribal **📶**.
- 3 - Valige **Lemmikute** loend.
- 4 - Teler palub teil kohe kanaleid lisada. Vajutage nuppu **OK**. Hilisema ümberpaigutamise vältimiseks valige kanalid sellises järjestuses, nagu soovite neid loendis näha.
- 5 - Kanali lisamiseks lemmikute loendisse valige kanal ja vajutage nuppu **OK**. Seejärel saate valida lemmikuna lisamiseks teise kanali.
- 6 - Lõpetamiseks vajutage **↩**.

Lemmikkanalite lisamine või kustutamine

Lemmikute loendisse lisamiseks või sealt eemaldamiseks tehke järgmist.

- 1 - Vajutage telekanali vaatamise ajal nuppu **≡ LIST**, et avada kanalite loend.
- 2 - Valige **Kõik**, et vaadata kõiki kanaleid.
- 3 - Valige välja kanal ja vajutage **👉**, et see lemmikuks märkida.
- 4 - Valitud kanal on tähistatud märgiga **★**.
- 5 - Lõpetamiseks vajutage **↩**. Kanalid lisatakse lemmikute loendisse.

Kanali eemaldamiseks lemmikute loendist vajutage lemmiku märgistuse eemaldamiseks nuppu **👉**.

Lemmikkanalite ümberpaigutamine

Võite ümber paigutada ainult lemmikute loendis olevaid kanaleid.

- 1 - Tõstke kanalite loendis **Lemmikud** esile kanal, mille asendit soovite muuta.
- 2 - Vajutage nuppu **👉**.
- 3 - Valige ümberpaigutatav kanal ja vajutage nuppu **OK**.

4 - Esiletõstetud kanali teise kohta liigutamiseks vajutage **navigeerimisnuppe** ja vajutage nuppu **OK**.

5 - Kui olete valmis, vajutage lemmikkanalite loendist väljumiseks **TV EXIT**.

8.4

Satelliitkanalite lukustamine

Kanali lukustamine

Võite kanali lukustada, et takistada lastel selle vaatamist. Lukustatud kanali vaatamiseks peate sisestama lapseluku koodi. Te ei saa blokeerida ühendatud seadmetelt tulevaid saateid.

Kanali lukustamiseks tehke järgmist.

- 1 - Vajutage telekanali vaatamise ajal nuppu **≡ LIST**, et avada kanalite loend.
- 2 - Valige mis tahes loendis lukustada soovitud kanal.
- 3 - Vajutage nuppu **≡ OPTIONS** ja valige **Lukusta kanal**. Lukustatud kanal on kanalite loendis tähistatud luku märgiga **🔒**.

Kanali lukust vabastamiseks valige kanalite loendist lukustatud kanal ja vajutage nuppu **≡ OPTIONS**, valige **Eemalda kanali lukustus**.

Vanusepiirangu kasutamine

Lastel nende eale sobimatute saadete vaatamise takistamiseks võite kasutada vanusepiirangut.

Mõnel digisaadete edastajal on vanusepiiranguga saateid. Kui saate vanusepiirang on võrdne või kõrgem määrast, mille olete seadnud vastavalt oma lapse vanusele, siis saade blokeeritakse. Blokeeritud saate vaatamiseks peate sisestama lapseluku koodi. Vanemakontrolli piirang määratakse kõigile kanalitele.

Vanusepiirangu määramiseks tehke järgmist.

- 1 - Vajutage nuppu **🏠**, valige **Seadistamine** ja vajutage nuppu **OK**.
- 2 - Valige **Satelliidi sätted > Lapselukk > Vanemakontrolli piirang** ja vajutage nuppu **OK**.
- 3 - Sisestage neljakohaline lapseluku kood ja kinnitage. Nüüd saate määrata vanusepiirangu.
- 4 - Määrake vanus ja vajutage nuppu **OK**.
- 5 - Vajaduse korral vajutage menüü sulgemiseks korduvalt nuppu **↩**.

Vanemakontrolli piirangu väljalülitamiseks valige vanuseseadistuseks **Puudub**.

Blokeeringu eemaldamiseks küsib teler teilt koodi. Mõne edastaja/operaatore puhul blokeerib teler üksnes kõrgema piiranguga saated.

Lapseluku kood

Võite määrata lapseluku koodi või seda muuta.

Luku koodi määramiseks või olemasoleva koodi muutmiseks tehke järgmist.

- 1 - Vajutage nuppu , valige **Seadistamine** ja vajutage nuppu **OK**.
- 2 - Valige **Satelliidi sätted** > **Lapselukk** > **Muuda koodi** ja vajutage nuppu **OK**.
- 3 - Kui kood on juba määratud, sisestage kehtiv lapseluku kood ja seejärel kaks korda uus kood.

Uus kood on seadistatud.

Olete oma lapseluku koodi unustanud?

Kui olete koodi unustanud, võite kehtiva koodi tühistada ja määrata uue koodi.

- 1 - Vajutage nuppu , valige **Seadistamine** ja vajutage nuppu **OK**.
- 2 - Valige **Satelliidi sätted** > **Lapselukk** > **Muuda koodi** ja vajutage nuppu **OK**.
- 3 - Sisestage tühistamiskood **8888**.
- 4 - Nüüd sisestage uus lapseluku kood ja sisestage see uuesti kinnitamiseks.

8.5

Satelliitkanalite paigaldamine

Satelliitkanalite paigaldamine

Teave satelliitkanalite paigaldamise kohta

Teleril on sisseehitatud DVB-S/DVB-S2 vastuvõtja. Ühendage satelliitantennist tulev kaabel otse teleriga. Kasutage satelliitantenni ühendamiseks sobivat koaksiaalkaablit. Enne paigaldamist kontrollige, et satelliitantenn oleks õigesti suunatud.

Kuni 4 satelliiti

Sellele telerile saate paigaldada kuni 4 satelliiti (4 LNB-d). Valige paigaldamise alguses salvestatavate satelliitide arv. See kiirendab paigaldamist.

Unicable

Antenni teleriga ühendamiseks võite kasutada Unicable'i süsteemi. Valige paigaldamise alguses, kas paigaldate satelliidid Unicable'i süsteemi, ühe või kahe satelliidi jaoks.

MDU - mitmiksalvestusseade

Teleri satelliitvastuvõtja toetab Astra satelliitide MDU-d ja Eutelsati satelliidi Digiturki. Türksati MDU-d ei toetata.

Installimine

Satelliitkanaleid saate paigaldada teleri esialgse seadistuse käigus. Satelliitkanalite paigaldamine järgneb telekanalite paigaldamisele. Kui vaatate ainult satelliitkanaleid, võite telekanalite paigaldamise vahele jätta.

Alati saate uue satelliitkanali paigaldamist alustada seadistusmenüüst.

Satelliitkanalite paigaldamiseks tehke järgmist.

- 1 - Vajutage nuppu , valige **Seadistamine** ja vajutage nuppu **OK**.
- 2 - Valige **Otsi satelliiti** ja vajutage nuppu **OK**.
- 3 - Valige **Paigalda satelliitkanalid** ja vajutage nuppu **OK**.
- 4 - Teler kuvab praeguse paigaldamise sätte. Kui praegune säte vastab soovitud satelliidi paigaldamisele, võite alustada satelliitide otsimist. Valige **Otsing** ja vajutage nuppu **OK**. Jätkake sammuga 5. Kui praegune säte ei ole soovitud säte, valige **Sätted** ja vajutage nuppu **OK**. Jätkake sammuga 4b.
- 4b. Valige sätete menüüs salvestatavate satelliitide täpne arv. Või kui kasutate Unicable'i seadistust, valige **Unicable 1 satelliidi jaoks** või **Unicable 2 satelliidi jaoks** olenevalt Unicable'i jaoks salvestatavate satelliitide arvust. Valige soovitud säte ja vajutage nuppu **OK**.
- 4c. Kui satelliitide täpne arv on määratud või Unicable'i seadistamine lõppenud, valige **Otsi** ja vajutage nuppu **OK**.
- 5 - Teler otsib antenni levialasse jäävaid satelliite. Selleks võib kuluda mõni minut. Satelliidi leidmise korral kuvatakse ekraanil selle nimi ja vastuvõtutugevus.
- 6 - Kui kanalite pakett on saadaval kõigi leitud satelliitide jaoks, saate valida soovitud paketi.
- 7 - Leitud satelliitide kanalite paigaldamiseks valige **Paigalda** ja vajutage nuppu **OK**. Teler kuvab leitud kanalite ja raadiojaamade arvu.
- 8 - Satelliidi sätete, kõikide satelliitkanalite ja satelliitradiojaamade salvestamiseks valige **Lõpeta** ja vajutage nuppu **OK**.

Kanalite paketid

Teave kanalite pakettide kohta

Satelliidid võivad pakkuda kanalite pakette, mis sisaldavad tasuta (vabaesitusega) kanaleid, ja võimaldavad riigile sobivat sortimist. Mõned satelliidid pakuvad tellimuspakette - tasuta kanalite kogu.

Tellimuspaketi valimisel võib teler paluda teil valida kiire või täieliku paigalduse vahel.

Ainult paketi kanalite paigaldamiseks valige **Ainult satelliidioperaatori kanalid** või paketi ja ka kõigi muude saadaolevate kanalite paigaldamiseks valige **Kõik satelliitkanalid**. Tellimuspakettide puhul soovitage kiiret paigaldust. Kui teil on lisasatelliite, mis ei kuulu tellimuspaketti, siis soovitage täielikku paigaldust. Kõik paigaldatud kanalid lisatakse kanalite loendisse Kõik.

Kanalite pakettide värskendamine

Kanalite paketi värskendamise funktsiooni abil saate tagasi tuua varem satelliitkanalite loendis olnud, kuid nüüd sealt puuduvad satelliitkanalid. Puuduvad kanalid paigutas satelliidioperatoor transponderil ümber. Teleris peab olema kanalite paketi uusim versioon.

Kanalite paketi uusima versiooni allalaadimiseks tehke järgmist.

1. Avage Philipsi klienditoe veebisait www.philips.com/support ja sisestage oma teleri tüübinumber.

2. Klõpsake **Tarkvara ja draiverid** ja otsige faili:

PredefinedSortingList.

3. Laadige fail oma arvutisse ja kopeerige see USB-mälupulga juurkataloogi, mitte kausta (vajaduse korral pakkige fail kõigepealt lahti).

4. Ühendage USB-mälupulk teleriga ja vajutage nuppu **▲**, valige **Seadistamine** ja seejärel vajutage nuppu **OK**.

5. Valige **Satelliidi sätted > Kanali paigaldamine > Kanalite paketi värskendamine** ja vajutage nuppu **OK**.

6. Teler kopeerib faili ja palub alustada kohe kanalite värskendamist. Valige **Jah** ja vajutage nuppu **OK**. Selleks võib kuluda mõni minut. Kui soovite kanalite värskendamise edasi lükata, võite teha seda hiljem, valides **Seadistamine > Otsi satelliiti > Värskenda kanaleid**.

7. Pärast kanalite värskendamist peaksid puuduvad kanalid olema tagasi oma endisel kohal satelliitkanalite loendis.

Unicable'i seadistus

Unicable'i süsteem

Antenni teleriga ühendamiseks võite valida Unicable'i süsteemi. Unicable'i süsteem kasutab üht kaablit satelliitantenni ühendamiseks kõigi süsteemi kuuluvate satelliitvastuvõtjatega. Tavaliselt kasutatakse Unicable'it korterelamutes. Unicable'i süsteemi kasutamise korral palub teler teil paigalduse ajal määrata kasutajariba numbri ja vastava sageduse. Sellesse telerisse saate Unicable'i abil paigaldada 1 või 2 satelliiti.

Kui märkate pärast Unicable'i paigaldamist, et mõned kanalid on puudu, võis Unicable'i süsteemis samaaegselt toimuda teine paigaldamine. Puuduvate kanalite paigaldamiseks korrake paigaldusprotsessi.

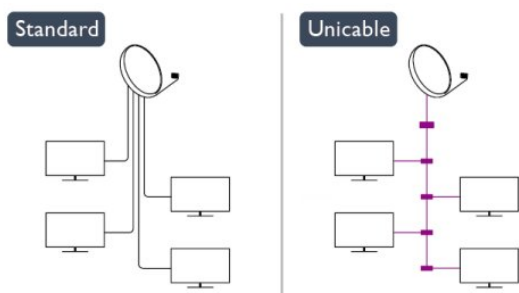

Kasutajariba number

Unicable'i süsteemi puhul peavad kõik ühendatud satelliitvastuvõtjad olema nummerdatud (nt 0, 1, 2, 3 jne).

Olemasolevad kasutajaribad ja nende numbri leiab Unicable'i jaotuskarbilt. Mõnikord tähistatakse kasutajariba lühendiga UB. On olemas sellised Unicable'i jaotuskarbid, milles on 4 või 8 kasutajariba. Kui valite sätetes Unicable'i, palub teler teil määrata sisseehitatud satelliitvastuvõtjale ainulaadse kasutajariba numbri. Satelliitvastuvõtjal ei saa olla sama kasutajariba number nagu mõnel muul Unicable'i süsteemi kuuluval satelliitvastuvõtjal.

Kasutajariba sagedus

Lisaks ainulaadsele kasutajariba numbrile vajab sisseehitatud satelliitvastuvõtja valitud kasutajariba numbri sagedust. Enamasti kuvatakse need sagedused Unicable'i jaotuskarbil kasutajariba numbri kõrval.

Satelliidi lisamine

Võite lisada oma praegusele satelliidipaigaldusele lisasatelliidi. Paigaldatud satelliidid ja nende kanalid jäävad muutmataks. Ent mõned satelliidioperaatorid ei luba satelliiti lisada.

Lisasatelliiti tuleks käsitleda lisana - selle näol ei ole tegu põhisatelliiditellimuse ega põhisatelliidiga, mille kanalite paketti te kasutate. Tavaliselt lisaksite 4. satelliidi, kui teil on kolm satelliiti juba lisatud. Kui teil on paigaldatud neli satelliiti, võiksite kaaluda esmalt ühe eemaldamist, et oleks võimalik uut satelliiti lisada.

Seadistused

Kui teil on praegu paigaldatud 1 või 2 satelliiti, ei pruugi teie kehtivad paigaldussätted võimaldada lisasatelliidi lisamist. Kui peate paigaldussätteid muutma, tuleb kõik satelliidid uuesti paigaldada. Te ei saa kasutada funktsiooni **Lisa satelliit**, kui sätteid on vaja muuta.

Satelliidi lisamiseks tehke järgmist.

1. Vajutage nuppu **▲**, valige **Seadistamine** ja vajutage nuppu **OK**.

2. Valige **Otsi satelliiti** ja vajutage nuppu **OK**.

3. Valige **Lisa satelliit** ja vajutage nuppu **OK**. Kuvatakse praegused satelliidid.

4. Valige **Lisa** ja vajutega nuppu **OK**. Teler otsib uusi satelliite.

5. Kui teler leidis ühe või mitu satelliiti, valige **Paigalda** ja vajutage nuppu **OK**. Teler paigaldab leitud satelliitide kanalid.

6. Kanalite ja raadiojaamade salvestamiseks valige **Lõpeta** ja vajutage nuppu **OK**.

Satelliidi eemaldamine

Võite eemaldada oma praegusest satelliidipaigaldusest ühe või mitu satelliiti. Satelliit eemaldatakse koos kanalitega. Ent mõned satelliidiperaatorid ei luba satelliiti eemaldada.

Satelliitide eemaldamiseks tehke järgmist.

1. Vajutage nuppu , valige **Seadistamine** ja vajutage nuppu **OK**.
2. Valige **Otsi satelliiti** ja vajutage nuppu **OK**.
3. Valige **Eemalda satelliit** ja vajutage nuppu **OK**. Kuvatakse praegused satelliidid.
4. Valige nooleklahvide abil satelliit, mida soovite eemaldada.
5. Satelliidi eemaldamiseks märkimiseks vajutage nuppu **OK**. Märgistuse eemaldamiseks vajutage uuesti nuppu **OK**.
6. Valige **Eemalda**, vajutage nuppu **OK** ja kinnitage. Satelliidid eemaldatakse.
7. Satelliidi eemaldamise suvandi sulgemiseks valige **Välju** ja vajutage nuppu **OK**.

Kanalite ümberpaigutamiseks ja -nimetamiseks tehke järgmist.

Võite satelliitkanaleid ümber paigutada ja nimetada.

Ümberpaigutamine

Võite ümber paigutada ainult lemmikute loendis olevaid kanaleid. Satelliitkanalite ümberpaigutamise kohta lisateabe saamiseks vajutage  **Võtmesõnad** ja valige **Satelliit, kanalite ümberpaigutamine**.

Kanalite ümbernimetamine

Te saate kanalite loendis olevaid kanaleid ümber nimetada.

1. Valige ühes oma kanalite loenditest - **Kõik, Lemmikud, Raadio** või **Uued** - kanal, mida soovite ümber nimetada.
2. Vajutage nuppu  **Muuda nime**. Võite sisestada teksti puldiklaviatuuriga või avada ekraaniklaviatuuri.

Puldiklaviatuuriga

Tähemärgi kustutamiseks asetage kursor tähemärgi taha ja vajutage .

Tähemärgi sisestamiseks vajutage klaviatuuril tähemärgile.

Kui olete lõpetanud, vajutage **OK**, et valida **Valmis**.

Ümbernimetamise lõpetamiseks vajutage uuesti **OK**.

Teksti sisestamise kohta lisateabe saamiseks vajutage  **Võtmesõnad** ja valige **Kaugjuhtimispuul, klaviatuur**.

Ekraaniklaviatuuriga

Ekraaniklaviatuuri avamiseks viige kursor nime tekstiväljale ja vajutage **OK**.

Kursori ees oleva tähemärgi kustutamiseks vajutage  **tagasilükkeklahvi**.

Tähemärgi sisestamiseks valige nooleklahvidega tähemärk ja vajutage **OK**.

Suurtähtede valimiseks vajutage .

Numbrite või erimärkide valimiseks vajutage .

Kui olete valmis, vajutage ekraaniklaviatuuri sulgemiseks nuppu .

Ümbernimetamise lõpetamiseks valige **Valmis** ja vajutage **OK**.

Satelliitkanalite värskendamine

Teler värskendab satelliitkanaleid automaatselt kord päevas (kell 06.00). Kanalite värskendamisel otsitakse uusi kanaleid ja lisatakse need kanalite loendisse. Kanalid, mis ei ole enam saadaval, eemaldatakse ning kui teenusepakkuja paigutab oma paketi kanaleid ümber, uuendatakse telekanalite loendit. Kanalite automaatseks värskendamiseks peab teler olema ooterežiimil. Võite kanaleid ka ise igal ajal värskendada.

Kanalite värskendamise ajal leitud uued kanalid tähistatakse tähega N ja lisatakse kanalite loendisse Uued. Samuti lisatakse uued kanalid kõikide kanalite loendisse. Uued kanalid jäävad uute kanalite loendisse seni, kuni te pole neid valinud või lemmikuks märkinud.

Kanalite automaatse värskendamise väljalülitamine

Võite kanalite värskendamise vältimiseks teleri ööseks täiesti välja lülitada. Võite ka automaatse värskendamise seadistusmenüüs välja lülitada.

1 - Vajutage nuppu , valige **Seadistamine** ja vajutage nuppu **OK**.

2 - Valige **Satelliidi sätted** > **Kanali paigaldamine** > **Automaatne kanali värskendamine** ja valige **Väljas**.

Kindla satelliidi värskendamise väljalülitamine

1 - Vajutage nuppu , valige **Seadistamine** ja vajutage nuppu **OK**.

2 - Valige **Satelliidi sätted** > **Kanali paigaldamine** > **Automaatse värskendamise valik**.

3 - Valige nooleklahvidega satelliit, mida te ei soovi värskendada. Satelliidilt märgistuse eemaldamiseks vajutage nuppu **OK**.

4 - Menüü sulgemiseks valige **Valmis** ja vajutage nuppu **OK**.

Teler ei värskenda eemaldatud märgistusega satelliidi kanaleid.

Ise värskenduse käivitamine

1 - Vajutage nuppu , valige **Seadistamine** ja vajutage nuppu **OK**.

2 - Valige **Otsi satelliiti** ja vajutage nuppu **OK**.

3 - Valige **Kanalite värskendamine** ja vajutage nuppu **OK**.

4 - Kui soovite kontrollida, milliseid satelliite värskendatakse, valige **Sätted** ja vajutage nuppu **OK**.

5 - Märkige nooleklahvidega värskendatavad satelliidid või eemaldage neilt märgistus. Valige **Valmis** ja vajutage nuppu **OK**.

6 - Valige **Värskenda** ja vajutage nuppu **OK**. Selleks võib kuluda mõni minut.



7 - Valige **Lõpeta** ja vajutage nuppu **OK**.

Keeled ja heli

Eelistatud keeled ja subtiitrid

Satelliitkanaleid võidakse edastada mitmes keeles heli, subtiitrite või teletekstiga. Võite seadistada teleri nii, et see lülitub automaatselt soovitud keelele, subtiitrite keelele või teleteksti keelele, kui see keel on kanalil või teleteksti lehel olemas.

Eelistatud keele valimiseks tehke järgmist.

- 1 - Vajutage nuppu , valige **Seadistamine** ja vajutage nuppu **OK**.
- 2 - Valige **Satelliidi sätted** ja vajutage nuppu **OK**.
- 3 - Valige **Keeled** ja vajutage **OK**. Valige soovitud säte.
- 4 - Vajaduse korral vajutage menüü sulgemiseks korduvalt nuppu .



Vaegkuuljate heli

Mõned digiTV-kanalid saavad erilist heli ja subtiitrid, mis on kohandatud vaegkuulajatele.

Kui vaegkuuljate funktsioonid on sisse lülitatud, lülitub teler automaatselt kohandatud helile ja subtiitritele, kui need on saadaval. Enne kui saate vaegkuuljate funktsioonid sisse lülitada, peate sisse lülitama **Kasutushõlbustus**.

Sisselülitamine

Funktsiooni Vaegkuuljad sisselülitamiseks vajutage nuppu  **OPTIONS**, valige **Kasutushõlbustus** ja vajutage **OK**. Valige **Vaegkuuljad**, valige **Sees** ja vajutage nuppu **OK**.

Vaegkuuljate helikeele saadavuse kontrollimiseks vajutage nuppu  **OPTIONS**, valige **Heli keel** ja otsige märkega  tähistatud helikeelt.

Kui menüüs Suvandid pole alammenüüd Kasutushõlbustus, lülitage **Kasutushõlbustus** menüüs Seadistamine sisse.

Lisateabe saamiseks vajutage nuppu  **Võtmesõnad** ja valige **Kasutushõlbustus**.

Helikirjeldus

Sisselülitamine

Digitelekanalid võivad edastada erilist **helikommentaari**, mis kirjeldab ekraanil toimuvat. Vaegnägijate heli ja efektide seadistamiseks tuleb kõigepealt sisse lülitada helikirjeldus. Enne kui saate helikirjelduse sisse lülitada, peate sisse lülitama ka valiku Kasutushõlbustus.

Helikirjeldus

Helikirjelduse funktsiooni valimisel lisanduvad tavalisele helile jutustaja kommentaarid. Kommentaaride sisselülitamiseks (kui need on saadaval) tehke järgmist.

1. Kui **Kasutushõlbustus** on sisse lülitatud, vajutage nuppu 

OPTIONS ja valige menüürilt sakk **Suvandid**.

2. Valige **Helikirjeldus** ja vajutage **OK**.

3. Valige **Sees** ja vajutage nuppu **OK**.

Saate kontrollida, kas helikommentaari on saadaval.

Valige menüü **Suvandid** alammenüü **Heli keel** ja leidke märkega  tähistatud helikeel.

Kõlarid/kõrvaklapid

Võite valida, kuidas soovite helikommentaari kuulata: ainult teleri kõlaritest, ainult kõrvaklappidest või mõlemast.

Kõlarite/kõrvaklappide valimiseks tehke järgmist.

1. Vajutage nuppu , valige **Seadistamine** ja vajutage nuppu **OK**.

2. Valige **Satelliidi sätted** > **Keeled** > **Helikirjeldus** > **Kõlarid/kõrvaklapid** ja vajutage nuppu **OK**.

3. Valige **Kõlarid**, **Kõrvaklapid** või **Kõlarid + kõrvaklapid** ja vajutage nuppu **OK**.

4. Vajaduse korral vajutage menüü sulgemiseks korduvalt nuppu .

Erinev helitugevus

Võite muuta tavalist helitugevust ja helikommentaari helitugevust.

Helitugevuse muutmiseks tehke järgmist.

1. Vajutage nuppu  **OPTIONS** ja valige menüürilt sakk **Suvandid**.

2. Valige **Kasutushõlbustus** > **Erinev helitugevus** ja vajutage nuppu **OK**.

3. Liigutage liugurit üles- ja allanoolega.

4. Kinnitamiseks vajutage nuppu **OK**.

Heliefektid

Mõnes helikommentaaris võib olla lisaheliefekte, nt stereoefektid või heli hajutamine.

Heliefektide (kui on saadaval) sisselülitamiseks tehke järgmist.

1. Vajutage nuppu , valige **Seadistamine** ja vajutage nuppu **OK**.

2. Valige **Satelliidi sätted** > **Keeled** > **Helikirjeldus** > **Heliefektid** ja vajutage nuppu **OK**.

3. Valige **Sees** või **Väljas** ja vajutage nuppu **OK**.

4. Vajaduse korral vajutage menüü sulgemiseks korduvalt nuppu .

Kõne

Kõne puhul võivad helikommentaari lisanduda ka subtiitrid.

Subtiitrite (kui need on saadaval) sisselülitamiseks tehke järgmist.

1. Vajutage nuppu , valige **Seadistamine** ja vajutage

nuppu **OK**.

2. Valige **Satelliidi sätted** > **Keeled** > **Helikirjeldus** > **Kõne** ja vajutage nuppu **OK**.

3. Valige **Kirjeldav** (heli) või **Subtiitrid** ja vajutage nuppu **OK**.

4. Vajaduse korral vajutage menüü sulgemiseks korduvalt nuppu **↩**.

Käsitsi paigaldamine

Käsitsi paigaldamine on mõeldud kogunud kasutajatele. Käsitsi paigaldamist saate kasutada uute kanalite kiireks lisamiseks satelliittransponderilt. Te peate teadma transponderi sagedust ja polarisatsiooni. Teler paigaldab kõik kõnealuse transponderi kanalid. Kui transponder oli paigaldatud varem, teisaldatakse kõik selle kanalid - endised ja uued - kõikide kanalite loendi lõppu. Käsitsi paigaldamist ei saa kasutada siis, kui satelliitide arvu tuleb muuta. Sel juhul peate suvandi Paigalda satelliidid abil tegema täieliku paigalduse.

Transponderi paigaldamiseks tehke järgmist.

1. Vajutage nuppu **🏠**, valige **Seadistamine** ja vajutage nuppu **OK**.

2. Valige **Satelliidi sätted** > **Kanali paigaldamine** > **Käsitsi paigaldamine** ja vajutage nuppu **OK**.

3. Kui teil on paigaldatud rohkem kui üks satelliit, valige satelliit/LNB, millele soovite kanaleid lisada.

4. Määrake vajaminev **polarisatsioon**. Kui **Sümbolikiiruse režiim** on seatud **Käsitsirežiimi**, saate sisestada **Sümbolikiiruse** all toodud sümbolikiiruse käsitsi. Sisestage **Sagedus** ja alustage transponderi otsimist.

5. Transponderi leidmisel valige **Salvesta** ja vajutage nuppu **OK** uue transponderi salvestamiseks valitud LNB-l.

6. Käsitsi paigaldamise režiimist väljumiseks valige **Välju**.

8.6

Probleemid satelliitidega

Teler ei suuda soovitud satelliite leida või paigaldab sama satelliiti kaks korda

- Kontrollige, et paigaldamise alguses oleks Sätete all määratud õige satelliitide arv. Võite seadistada teleri otsima ühte, kahte või 3/4 satelliiti.

Kahe peaga LNB ei suuda leida teist satelliiti

- Kui teler leiab ühe satelliidi, kuid ei suuda leida teist, pöörake antenni mõne kraadi võrra. Suunake antenn nii, et esimesel satelliidil oleks kõige tugevam signaal. Kontrollige esimese satelliidi signaalitugevuse näidikut ekraanil. Kui esimene satelliit on seadistatud tugevaima signaali peale, valige teise satelliidi leidmiseks Otsi uuesti.
- Kontrollige, et säteteks oleks määratud Kaks satelliiti.

Paigaldamise sätete muutmine ei lahendanud probleemi

- Kõik sätted, satelliidid ja kanalid salvestatakse alles paigaldamise lõpus, kui olete lõpetanud.

Kõik satelliitkanalid on kadunud.

- Unicable'i süsteemi kasutamisel kontrollige, et määrasite satelliitvastuvõtjale Unicable'i sätetes ainulaadse kasutajariba numbri. Võib juhtuda, et mõni muu satelliitvastuvõtja kasutab sama kasutajariba numbrit.

Tundub, et mõned satelliitkanalid on kanalite loendist kadunud.

- Kui tundub, et osa satelliitkanaleid on kadunud või ümber paigutatud, siis võis edastaja muuta nende kanalite transponderi asukohta. Kanalite asukoha taastamiseks kanalite loendis võiksite proovida kanalite paketti värskendada.

Mul ei saa satelliiti eemaldada

- Tellimuspakettide puhul ei ole võimalik satelliiti eemaldada. Satelliidi eemaldamiseks peate uuesti läbi tegema täieliku paigalduse ja valima teise paketi.

Mõnikord on vastuvõtt nõrk

- Kontrollige, kas satelliitantenn on kindlalt kinnitatud. Tugev tuul võib antenni liigutada.



- Lumi ja vihm võivad signaali nõrgendada.

Kodumenüü

Kodumenüüst võite alustada kõiki teleris tehtavaid toiminguid.

Avage kodumenüü, et vaadata telerit või kodukinosüsteemist plaatide sisu. Kodumenüüst saate ka avada Smart TV rakenduse veebi sirvimiseks, käivitada Skype'i või avada abiteabe, kui vajate teleri kasutamisel abil.

Kodumenüü avamine

- 1 - Kodumenüü avamiseks vajutage nuppu .
- 2 - Valige nooleklahvide abil toiming ja vajutage selle käivitamiseks nuppu **OK**.
- 3 - Kodumenüü sulgemiseks valitud toimingut muutmata vajutage nuppu .



• Kasutusjuhend

Ekraanil kuvatava abiteabe avamiseks valige **Abi** ja vajutage nuppu **OK**. Võite otsida abiteemasid tähestikulises järjestuses loendist.

• Seadistus

Kanalite paigaldamiseks või teleri sätete muutmiseks valige **Seadistamine**.

• Satelliit

Satelliitkanalite vaatamiseks valige **Satelliit** ja vajutage nuppu **OK**.

• Teler

Telekanalite vaatamiseks valige **Teler** ja vajutage nuppu **OK**.

• Smart TV

Smart TV avalehe avamiseks valige **Smart TV** ja vajutage nuppu **OK**.

• Source

Valige **Allikas** ja seejärel ikooni all olevast loendist ühendatud seade. Vajutage nuppu **OK**, et lülituda valitud seadmele.

• Telekava

Telekanalite praeguste ja tulevaste saadete ajakava vaatamiseks valige **Telekava** ja vajutage nuppu **OK**.

• Salvestised

Salvestiste loendi avamiseks valige **Salvestised** ja vajutage nuppu **OK**.

• Skype

Tasuta videokõnede tegemiseks valige **Skype**.

• Demo

Valige **Demo**, et vaadata juhendvideosid.

Telekava

10.1

Mida sa vajad

Telekavast võite vaadata teie kanalitel esitatavaid praeguseid ja tulevasei telesaateid. Olenevalt telekava teabe päritolust kuvatakse kas analoog- ja digikanalite teavet või ainult digikanalite teavet. Kõigi kanalite kohta pole telekava teavet saadaval.

Teler suudab koguda ka telekava teavet telerisse alla laetud kanalite kohta (nt kanalid, mida vaatate Teleri vaatamise menüü alt). Teler ei suuda koguda telekava teavet digitaalse vastuvõtjaga vaadatavate kanalite kohta.

10.2

Telekava kasutamine

Avage Telekava

Telekava avamiseks vajutage nuppu  TV GUIDE.

Sulgemiseks vajutage uuesti nuppu  TV GUIDE.



Telekava esmakordsel avamisel skannib teler kõigist telekanalitest saadete teavet. Selleks võib kuluda mitu minutit. Telekava andmed salvestatakse telerisse.

Saate valimine

Saatele lülitumine



Telekavast võite lülituda mõnele praegu nädatavale saatele. Saate valimiseks tõstke saate nimi nooleklahvidega esile. Samal päeval esitatavate hilisemate saadete vaatamiseks liikuge navigatsiooninuppudega paremale. Saatele (kanalile) lülitumiseks valige saade ja vajutage nuppu **OK**.

Saate üksikasjade vaatamine

Valitud saate üksikasjade vaatamiseks vajutage nuppu  **INFO**.

Päeva muutmine

Telekavas võidakse näidata ka järgmiste päevade kava (kuni 8 päeva).



Kui telekava teave pärineb internetist, võite vajutada  + ühe järgmise päeva kava vaatamiseks. Eelmisele päevale naasmiseks vajutage  .

Võite ka vajutada nuppu  **OPTIONS** ja valida suvandi **Muuda päeva**.

Telekava päeva valimiseks valige **Eelmine päev**, **Täna** või **Järgmine päev** ja vajutage nuppu **OK**.

Meeldetuletuse seadmine

Võite seada ekraanil teatena kuvatavaid meeldetuletusi saate alguse kohta.

- Meeldetuletuse seadmiseks valige telekavast saade ja vajutage nuppu  **Sea meeldetuletus**. Saade tähistatakse kellaga.
- Meeldetuletuse tühistamiseks vajutage nuppu  **Kustuta meeldetuletus**.
- Määratud meeldetuletuste loendi vaatamiseks vajutage nuppu  **OPTIONS** ja valige **Kõik meeldetuletused**.

Otsing žanri järgi

Kui teave on saadaval, võite otsida telekavas olevaid saateid žanri alusel, nt filme, spordisaateid.

Saadete otsimiseks žanri alusel vajutage nuppu  **OPTIONS** ja valige suvand **Otsi žanri järgi**.

Valige žanr ja vajutage nuppu **OK**. Kuvatakse leitud saadete loend.

10.3

Salvestised

Telekavast saate kohe salvestada või ajastada saate salvestamise. Salvestiste salvestamiseks ühendage USB-kõvaketas teleriga.

Salvestamise kohta lisateabe saamiseks vajutage  **Võtmesõnad** ja valige **Salvestamine**.

Allikad

11.1

Allikate loend

Ühenduste loendist (menüüst Allikad) leiata teleriga ühendatud seadmete loendi. Menüüst Allikad saate seadmele lülituda.

Menüü Allikad

Menüü Allikad avamiseks vajutage nuppu  **SOURCES**.

Ühendatud seadmele lülitumiseks valige seade nooltega ◀

(vasak) või ▶ (parem) ja vajutage nuppu **OK**.

Mõne seadme (HDMI CEC seadmete) puhul võite seadme ikooni all olevast loendist toimingut valida.

Valige seade ja toiming ning vajutage nuppu **OK**.

Menüü Allikad sulgemiseks ilma seadmele lülitumata vajutage uuesti nuppu  **SOURCES**.



Automaatne tuvastamine

Kui teleriga ühendatakse uus seade, tuvastatakse see automaatselt ja lisatakse menüüsse Allikad. Seade kuvatakse ikoonina (seadme tüübi ikooniga) ja sellele antakse nimi. Kui seadme tüüp ei vasta seadmele (nt teler teatab, et tegemist on plaadimängijaga, kuid tegelikult pole), võite seadme tüüpi muuta. Seadme tüübi muutmiseks vajutage nuppu  **Muuda tüüpi**, valige seadmele vastav tüüp ja vajutage nuppu **OK**.

Kui nimi ei vasta seadmele või soovite anda seadmele teatud nime, vajutage nuppu  **Muuda nime**. Sisestage kaugjuhtimispuldi klaviatuuri abil uus nimi.

Sobiva seadmetüübi valimine lihtsustab seadme kasutamist. Seadme tüübiga määratakse pildi- ja heliseaded, eraldusvõime, erisätted või asukoht menüüs Allikad.

Kui teleriga ühendatakse uus seade, tekib menüü Allikad ette seadme ikoon.

Kui teler seadet automaatselt ei tuvasta, valige port, millega seadme ühendate, ning muutke seadme tüüpi ja nime.

Algne nimi ja ikoon

Seadme ikooni algse nime ja tüübi taastamiseks vajutage nuppu  **OPTIONS**. Valige **Algne nimi ja ikoon** ja vajutage nuppu **OK**.

Ühenduste skannimine

Kõigi teleri ühenduste skannimiseks ja menüü Allikad värskendamiseks vajutage

nuppu  **OPTIONS**. Valige **Ühenduste skannimine** ja vajutage nuppu **OK**.

11.2

Ooterežiimilt ümberlülitumine

Ühendatud seadmele saate kaugjuhtimispuldi abil lülituda ka ooterežiimil olevast telerist.

Esitamine

Et käivitada plaadimängija ja teler ooterežiimilt ning alustada kohe plaadi või saate esitamist, vajutage teleri kaugjuhtimispuldi nuppu ▶ (Esita).

Seade peab olema ühendatud HDMI-kaabliga ja nii teleri kui ka seadme HDMI CEC funktsioon peab olema sisse lülitatud.



Kodukinosüsteem

Võite kodukinosüsteemi heliplaadi või raadiokanali kuulamiseks sisse lülitada, jättes teleri ooterežiimile.

Ainult kodukino sisselülitamiseks ja teleri ooterežiimile jätmiseks vajutage teleri kaugjuhtimispuldi nuppu  **SOURCES**.

11.3

EasyLink

EasyLinki kaudu võite ühendatud seadmeid teleri puldiga juhtida. EasyLink kasutab ühendatud seadmetega side loomiseks HDMI CEC ühendust. Seadmed peavad toetama ühendusprotokolli HDMI CEC ja olema ühendatud HDMI-ühendusega.

Lisateabe saamiseks vajutage nuppu  **Võtmesõnad** ja valige **EasyLink**.



Taimerid ja kell

12.1

Unetaimer

Unetaimeriga saate seadistada teleri nii, et see lülitub pärast eelnevalt määratud aega automaatselt ooterežiimile.

Unetaimeri määramiseks tehke järgmist.

- 1 - Vajutage nuppu , valige **Seadistamine** ja vajutage nuppu **OK**.
- 2 - Valige **Teleri sätted > Üldsätted > Unetaimer**. Liugurit 5-minutiste astmete võrra nihutades saate määrata kuni 180-minutise ajavahemiku. Kui ajaks on määratud **0 minutit**, on unetaimer välja lülitatud. Alati on võimalik teler varem välja lülitada või seadistatud aeg lähtestada.
- 3 - Vajaduse korral vajutage menüü sulgemiseks korduvalt nuppu .



12.2

Kell



Kellaaja teadasaamiseks vajutage nuppu  **TV GUIDE**, et leida telekavast kellaeg.

Mõnes riigis ei saada digisaadete edastajad UTC (koordineeritud universaalaja) teavet. Suveaja kehtima hakkamist võidakse ignoreerida ja teler võib näidata ebaõiget kellaega.

Teleri kella õigeks seadmiseks tehke järgmist.

- 1 - Vajutage nuppu , valige **Seadistamine** ja vajutage nuppu **OK**.
- 2 - Valige **Teleri sätted > Üldsätted > Kell > Automaatne kellarežiim**, seejärel **Riigist sõltuv**.
- 3 - Valige **Suve- ja talveaeg** ning seejärel sobiv säte.
- 4 - Vajaduse korral vajutage menüü sulgemiseks korduvalt nuppu .

Teleri kella käsitsi seadistamiseks tehke järgmist.



- 1 - Vajutage nuppu , valige **Seadistamine** ja vajutage nuppu **OK**.
- 2 - Valige **Teleri sätted > Üldsätted > Kell > Automaatne kellarežiim** ja seejärel **Riigist sõltuv**.
- 3 - Valige seadistamiseks **Kuupäev** ja **Kellaeg**.
- 4 - Vajaduse korral vajutage menüü sulgemiseks korduvalt nuppu .

Väljalülituse taimer

Kui te nelja tunni vältel kaugjuhtimispuldi nuppe ei vajuta või kui teler kümne minuti vältel sisendsignaali ei leia ja kaugjuhtimispuldilt käske ei saa, lülitub teler energia säästmiseks automaatselt välja.

Kui kasutate telerit monitorina või kasutate teleri vaatamiseks digivastuvõtjat (digiboks, STB) ja teleri kaugjuhtimispulti ei vaja, blokeerige automaatne väljalülitamine.

Suvandi **Lülita taimer välja** väljalülitamiseks tehke järgmist.

- 1 - Vajutage nuppu , valige **Seadistamine** ja vajutage nuppu **OK**.
- 2 - Valige **Teleri sätted > Üldsätted > Väljalülituse taimer** ja nihutage liugur asendisse **Väljas**.
- 3 - Vajaduse korral vajutage menüü sulgemiseks korduvalt nuppu .

Keskkonnasäästlike telerisätete kohta lisateabe saamiseks vajutage nuppu  **Võtmesõnad** ja valige **Ökosätted**.

3D

Mida sa vajad

Aktiiv-3D komplektidele

See on Active 3D teler. Sellel teleril võite vaadata 3D-saateid ja -filme täis-HD eraldusvõime ja Active 3D funktsiooniga.

3D vaatamiseks vajate järgmist.

- Telekanal, mis edastab saateid 3D-vormingus.
- Smart TV abil võrguvideokauplusest laenutatud 3D-vormingus film.
- 3D Blu-ray-plaadilt, USB-seadmest või arvutist esitatav 3D-vormingus film.

Et näha 3D formaadis pilti selles teleris, vajate ühte nendest Philips Active 3D aktiivkatikuga prillidest:

- PTA507
- PTA508
- PTA509
- PTA517
- PTA518
- PTA519

3D-prillid

Aktiiv-3D komplektidele

Ülevaade

- 1 - Sisse-/väljalülituslülit
- 2 - 1. või 2. mängija valimine
- 3 - Vastuvõtja lääts
- 4 - Akupes

3D-prillide lahtipakkimisel eemaldage akupesast ka väike plastkile, mis aitab vältida aku tühjenemist.

Sisse- ja väljalülitamine

Sisselülitamine

Teleris 3D-saate vaatamiseks vajutage 3D-prillide nuppu  ja pange need ette. Prillidel kulub teleri 3D-signaali 3D-saatjaga kohandamiseks mõni sekund. Esimesel kasutamisel võib selleks kuluda kuni 15 sekundit.

Aku laetuse tase

3D-prillide sisselülitamisel saate vaadata aku laetuse taset.

- Kui LED-tuli vilgub oranžilt, saate prille kasutada vähemalt 2 tundi, kuid mitte üle 4 tunni.
- Kui LED-tuli vilgub oranžilt, saate prille kasutada vähemalt 2, kuid vähem kui 4 tundi.
- Kui LED-tuli vilgub punaselt, on aku peaaegu tühi ja 3D vaatamisega on vähem kui 2 tundi.

Väljalülitamine

3D-prillide väljalülitamiseks vajutage nuppu . LED-tuli vilgub neli korda punaselt. Kui 3D-prillid ei võta 3D-signaali vastu kahe minuti jooksul, lülituvad prillid automaatselt välja.

3D-saatja

Kontrollige, et prillide keskel olev vastuvõtja lääts saab 3D-signaali vastu võtta. Eemaldage ka teleri 3D-saatja läheduses olevad esemed.

- 1 - Teleri 3D-saatja
- 2 - 3D-prillide 3D-vastuvõtja

Kahe mängijaga mängimine

Nende prillide abil saab mängida kahe mängijaga mängu – kaks mängijat vaatavad sama telerit, kuid näevad mängu ajal erinevat ekraanikuva.

Prillide seadmiseks 1. või 2. mängija ekraanikuvale lülitage prillid sisse ja seejärel vajutage **mängija 1/2** nuppu.

- Kui LED-tuli on oranž ja põleb 2 sekundit, on prillid seadistatud 1. mängijale.
- Kui LED-tuli on oranž ja vilgub, on prillid seadistatud 2. mängijale.

Lisateabe saamiseks vajutage nuppu  **Võtmesõnad** ja valige **Kahe mängijaga mängimine**.

Patareide vahetamine

3D-prillide PTA508 aku vahetamiseks kruvige väike akukaas lahti ja vahetage aku välja: tüüp CR2032 (3 V). Veenduge, et aku plusspool (+) on nähtav. Asetage kaas oma kohale ja kruvige see kinni.

3D-prillide PTA509 ja PTA519 aku vahetamiseks vajutage väikest nuppu akukaanel ja libistage kaas lahti. Vahetage aku välja: tüüp CR2032 (3 V). Veenduge, et aku plusspool (+) on nähtav. Pange kaas tagasi ja libistage seda allapoole, kuni see klõpsuga kinnitub.

Hoiatus

- Ärge neelake patareid alla. Keemilise põletuse oht!
- See toode sisaldab münt-/nööppatareid. Selle allaneelamine võib põhjustada tõsiseid sisemisi põletushaavu vaid kahe tunni jooksul ja see võib lõppeda surmaga.
- Hoidke uued ja kasutatud patareid väljaspool laste käeulatus.
- Kui akupes ei sulgu turvaliselt, lõpetage toote kasutamine ja hoidke see väljaspool laste käeulatus.

- Kui teil tekib patarei allaneelamise või kehasse sattumise kahtlus, pöörduge viivitamatult arsti poole.
- Aku valel asendamisel tekib plahvatusoht. Selle vältimiseks asendage aku sama tüüpi akuga.

13.3

3D-prillide hooldamine

- Ärge kasutage alkoholi, lahusteid või pindaktiivseid aineid sisaldavaid puhastuskemikaale ega vaha, benseeni, vedeldit, säsetõrjevahendit või määrdeaineid. Nende kemikaalide kasutamine võib põhjustada värvimuutust või pragunemist.
- Ärge laske 3D-prillidel otsese päikesevalguse, kuumuse, tule või veega kokku puutuda. See võib põhjustada toote rikkeid või tulekahju.
- Ärge pillake 3D-prille maha ega painutage ja väänake neid.
- Kasutage prilliläätsede puhastamiseks puhast pehmet lappi (mikrokiust või puuvillasest flanellist), et vältida nende kriimustamist. Ärge pritsige puhastusvahendit otse 3D-prillidele, sest see võib kahjustada prillide elektroonikadetaile (aktiivkatikuga 3D-prillide puhul).

13.4

3D-vaatamine

Parima 3D-efekti saamiseks 3D-saadete vaatamise ajal:

- istuge vähemalt kolmekordse teleriekraani laiuse (l) kaugusel;
- ärge istuge kaugemal kui 6 m.

3D-le lülitumine

Kui teler tuvastab esimest korda 3D-signaali, saate seadistada, kuidas soovite 3D-funktsiooni hiljem käivitada.

- 3D-le automaatselt lülitumiseks valige **Automaatne**.
- Esmalt teavitamiseks valige **Ainult teade**.
- Mitte kunagi 3D-le lülitumiseks valige **Mitte kunagi**.

Seda eelistust saate siiski muuta menüüs **🏠 > Seadistamine > Teleri sätted > 3D > Lülitu 3D-le**.

Käivita 3D

Kui teler lülitub 3D-le või kui kuvatakse teade, et 3D on saadaval, pange ette oma 3D-prillid.

Kui teler ei suuda 3D-signaali tuvastada (3D-signaali märgis puudub), näidatakse 3D-saadet ekraanil topelpildina. 3D-le lülitumiseks seadistage 3D-sätteid ja valige **Kõrvuti** või **Üleval/all** vastavalt topelpildi asenditele.

- 1 - Vajutage nuppu **⚙️**.
- 2 - Valige **3D-sätted > 3D - kõrvuti** või **3D - üleval/all**, seejärel vajutage nuppu **OK**.

Seiska 3D

3D-vormingus sisu vaatamise lõpetamiseks vajutage nuppu **⚙️**, valige **3D-sätted** ja seejärel **2D**.

3D-sisu kuvatakse 2D formaadis ka siis, kui vahetate kanalit või

ühendatud seadet.

Kahemõõtmelise pildi teisendamine 3D-pildiks

Võite 2D-saateid 3D formaati teisendada.

- 1 - Vajutage nuppu **⚙️**.
- 2 - Valige **3D-sätted > 2D-pildi teisendamine 3D-pildiks**.

Reguleerige 3D-pildi sügavust.

- 1 - Vajutage nuppu **🏠** ja valige **Seadistamine**, seejärel vajutage nuppu **OK**.
- 2 - Valige **Teleri sätted > 3D > 3D-efekt**.
- 3 - Valige **Väljas** või **Sees**.
- 4 - Vajaduse korral vajutage menüü sulgemiseks korduvalt nuppu **⬅️**.

Lülitage välja 2D-pildi teisendamine 3D-pildiks.

- 1 - Vajutage nuppu **⚙️**.
- 2 - Valige **3D-sätted > 2D**, seejärel vajutage nuppu **OK**.

13.5

Optimaalne 3D-vaatamine

Parima 3D-vaatamiselamuse saamiseks soovime järgmist.

- istuda teleriekraani kõrgusest vähemalt kolm korda kaugemal, kuid mitte kaugemal kui 6 meetrit.
- vältige fluorestsentsvalgust (nagu termoluminescentne valgus või teatud energiasäästlikud lambipirimid, mis töötavad madalal sagedusel) ja otsest päikesevalgust, mis võivad teie 3D-kogemust mõjutada.

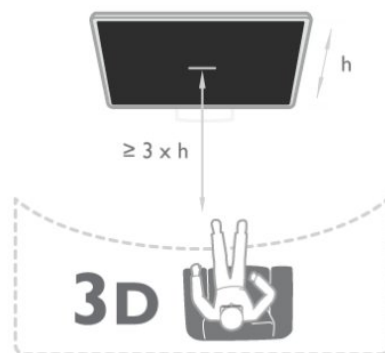

13.6

Terviseohu hoiatus

- 3D ei ole soovitatav noorematele kui kuueaastastele lastele.
- Kui teil või teie perekonnas on esinenud epilepsiat või ülilundlikkust valguse suhtes, pidage enne vilkuvate valgusallikate ja kiirete stseenide vaatamist või 3D-funktsiooni kasutamist nõu arstiga.
- Kui tunnete ebamugavust, lõpetage 3D-pildi vaatamine ja ärge tehke midagi, mis võib olla ohtlik (nt auto juhtimine), kui

sümptomid pole kadunud. Kui sümptomid ei kao, pidage enne 3D-pildi vaatamist nõu arstiga.

- Ebamugavustunde, nt peapöörituse, peavalu või orientatsioonikaotuse vältimiseks soovitame 3D-pilti pikema aja jooksul mitte vaadata.
- Ärge kasutage 3D-prille millekski muuks kui 3D-teleri vaatamiseks.
- Kui kannate tavaliselt prille või kontaktläätsesid, kasutage 3D-prille nendega koos.
- Ärge jätke 3D-prille väikeste laste käeulatusse, sest nad võivad väikesed osad või aku alla neelata.
- Lapsevanemad peavad 3D-vaatamise ajal oma lapsi jälgima ja veenduma, et lastel ei esine ühtegi eespool mainitud vaevust. 3D-vaatamine ei ole soovitatav alla 6-aastastele lastele, kuna nende nägemissüsteem ei ole veel täielikult välja arenenud.
- Vältige 3D-prillide kasutamist silmapõletiku või teiste kokkupuutel levivate haiguste korral (nt konjunktiviit, täid jne). Võite 3D-prille taas kasutama hakata, kui haigus on täielikult kadunud.

Mängud

14.1

Mängude mängimine

Kui teleriga on ühendatud mängukonsool, võite mängida mängu teleris.

Mängukonsooli ühendamise kohta lisateabe saamiseks vajutage nuppu **Võtmesõnad** ja valige **Mängukonsool, ühendamine**.

Mängu alustamine

1 - Vajutage **SOURCES**, valige mängukonsool ja vajutage nuppu **OK**.

2 - Alustage mängukonsoolil mängu ning valige mitme või kahe mängijaga režiim.

Mängude jaoks parim säte

Mängude puhul, kus on vaja kiirust ja täpsust, võite enne mängu alustamist määrata telerile parimad **mängusätted**.

Kui mängukonsool lisatakse seadme tüübina **Mäng** menüüsse **Allikas** (ühenduste loendisse), rakendatakse teleris automaatselt **mängu** jaoks parimad sätted.

Kui teie mängukonsooli tüübiks on seatud **Mängija** ja seda kasutatakse enamasti plaadimängijana, siis jätkake seadme tüübiks **Mängija**.

Teleri sätete käsitsi vahetamiseks tehke järgmist.

1 - Vajutage nuppu **Home**, valige **Seadistamine** ja vajutage nuppu **OK**.

2 - Valige **Teleri sätted** > **Pilt** > **Täpsem** > **Toimingu stiil** ja vajutage nuppu **OK**.

3 - Valige suvand **Mäng** ja vajutage klahvi **OK**.

4 - Vajaduse korral vajutage menüü sulgemiseks korduvalt nuppu **Back**. Kui olete mängimise lõpetanud, ärge unustage seada sätet **Toimingu stiil** tagasi telerile.

14.2

Kahe mängijaga mängud

Aktiiv-3D komplektidele

Teave kahe mängijaga mängimise kohta

Jaotatud ekraanil mängitava mitme mängijaga mängu korral võite seada teleri mõlemat ekraanikuva täisekraanil näitama. Mõlemad mängijad näevad täisekraanil ainult oma osa mängust. Mõlema kuva näitamiseks kasutab teler 3D-tehnoloogiat.



Mida sa vajad

Selles teleris kahe mängijaga mängude mängimiseks vajate kahte paari aktiivkatikuga 3D-prille Philips PTA507, PTA508, PTA509, PTA517, PTA518 või PTA519.

Samuti peab mängukonsool olema ühendatud HDMI kaudu.

Kahe mängijaga mängu mängimine

Kahe mängijaga mängu alustamiseks tehke järgmist.

1 - Vajutage **SOURCES**, valige mängukonsool ja vajutage nuppu **OK**.

2 - Alustage mängukonsoolil mängu ning valige mitme või kahe mängijaga režiim. Valige ekraani jaotamise vaate režiim.

3 - Vajutage teleril **Settings**, vajutage **Kahe mängijaga mängimine** ja vajutage nuppu **OK**.

4 - Valige jaotatud ekraaniga mängu kuvamise vorming: **Kõrvuti** või **Üleval/all** ja vajutage **OK**. Teler kuvab mõlemad ekraanid täisekraanidena.

Kahe erineva ekraani vaatamiseks pange pähe 3D-prillid. Prillide lülitamiseks 1. mängija kuvale või 2. mängija kuvale vajutage 1. või 2. mängija valimise nuppu **Player 1/2**.

Jaotatud ekraani vaate sisse- ja väljalülitamine

Kahe mängijaga mängu ning jaotatud ekraani vaate korral on teil võimalik jaotatud ekraani ja kombineeritud vaadet vahetada, et mängu menüüd või punktisummat vaadata.

Vaadete vahetamiseks vajutage teleri kaugjuhtimispuldil nuppu **OK**.

Kahe mängijaga mängu lõpetamine

Kahe mängijaga mängu jaotatud ekraani vaate sulgemiseks vajutage nuppu **Home** ja valige muu toiming.

Teie fotod, videod ja muusika

15.1

USB-ühenduse kaudu või võrgus olevast arvutist

Mida sa vajad

Võite vaadata fotosid või esitada muusikat või videoid ühendatud USB-mälupulgalt või -kõvakettalt. Kui teie koduvõrgus on arvuti, võite teleris esitada ja vaadata ka arvutis olevaid faile.

Failide esitamine USB-seadmest

Ühendage USB-mälupulk või kõvaketas sisselülitatud teleri USB-porti. Teler tuvastab seadme ja esitab selle failid loendis. Kui loendit ei kuvata automaatselt, siis vajutage nuppu  **SOURCES**, valige **Sirvi USB-d** ja vajutage nuppu **OK**.



Hoiatus

Kui püüate saadet seisata või salvestada ja USB-kõvaketas on ühendatud, palub teler teil USB-kõvaketta Formattida. Formattimisel kustutatakse kõik USB-kõvakettal olevad failid.

Failide esitamine arvutist

Kui teler ja arvuti on samas võrgus, saab teleriga sirvida ja mängida arvutis hoitavaid faile.

Teleriga failide jagamiseks peate installima arvutisse meediaserveri tarkvara, nt Twonky™. Teleris kuvatakse teie failid ja kaustad nii, nagu need arvutis paiknevad.

Arvutis olevate failide sirvimiseks vajutage nuppu  **SOURCES**, valige **Sirvi võrku** ja vajutage nuppu **OK**.

Menüüriba ja sortimine





Teler sordib ühendatud USB-seadme failid tüübi järgi. Leidke Menüüriba abil soovitud failitüüp.

Kui sirvite arvutis olevaid faile, siis on failid ja kaustad korrastatud samamoodi kui arvutis.

Menüüriba

Navigeerige Menüüribale ja valige selle faili tüüp, mida soovite

esitada või vaadata.

Valige  **Fotod**,  **Muusika** või  **Videod**. Võite ka valida vaate  **Kaustad** ja sirvida neid soovitud faili leidmiseks.

Sortimine

Fotode sortimiseks kuupäeva, kuu, aasta või tähestiku järjestuses vajutage nuppu  **Sordi**.



Muusika sirvimiseks albumi, esitaja, žanri või tähestiku järjestuses vajutage nuppu  **Sordi**.



Videod on sorteeritud tähestiku järjestuses.

Vaata fotosid

Fotode vaatamiseks valige Menüüribal  **Fotod**, valige foto visipilt ja vajutage nuppu **OK**.

Kui samas kaustas on mitu fotot, valige foto ja vajutage nuppu  **Slaidiseanss**, et käivitada kõigist kaustas olevatest fotodest koosnev slaidiseanss.

Järgmisele või eelmisele fotole liikumiseks vajutage nuppu  **+** või  **-**.

Slaidiseansi peatamiseks või foto sulgemiseks vajutage nuppu  **LIST** või  (Peata).

Slaidiseanssi vaadates võite esitada ka muusikat.

Käivitage slaidiseanss pärast muusika käivitamist.

1. Valige muusikapala või muusikapalu sisaldav kaust ja vajutage nuppu **OK**.

2. Vajutage nuppu  **LIST** ja valige  **Fotod**.

3. Valige foto või fotosid sisaldav kaust ja vajutage nuppu  **Slaidiseanss**.

Teave

Foto teabe (nt suuruse, tegemise kuupäeva, faili tee) vaatamiseks valige foto ja vajutage nuppu  **INFO**.

Teabe varjamiseks vajutage seda nuppu uuesti.

Suvandid

Vajutage nuppu  **OPTIONS**.

• Juhuesitus

Fotod esitatakse juhuslikus järjestuses.

• Kordus

Slaidiseanssi korratakse.

• Slaidiesituse kiirus

Saate määrata slaidiseansi kiiruse.

• Slaidiesituse siire

Saate määrata fotode üleminekute laadi.

Akende **Sirvi USB-d** või **Sirvi võrku** sulgemiseks vajutage nuppu  ja valige mõni muu toiming.

Muusika esitamine

Muusika esitamiseks valige menüüribalt **♫ Muusika** ja seejärel muusikapala ning vajutage nuppu **OK**.

Kui samas kaustas on mitu muusikapala, vajutage nuppu **— Esita kõiki**, et esitada kõiki kaustas olevaid muusikapalu.

Järgmisele või eelmisele muusikapalale liikumiseks vajutage nuppu **☰ +** või **☰ -**.

Muusika esitamise seiskamiseks vajutage nuppu **OK**. Jätkamiseks vajutage uuesti nuppu **OK**.

Muusikapalal 10 sekundi võrra edasi või tagasi liikumiseks vajutage nuppu **▶** või **◀**.

Video edasi- või tagasikerimiseks vajutage nuppu **▶▶** või **◀◀**.

Kerimise kiirendamiseks 2, 4, 8, 16 või 32 korda vajutage nuppu mitu korda.

Muusika esitamise peatamiseks vajutage nuppu **■** (Peatamine).

Kui vajutate nuppu **☰ LIST** või **↶**, siis muusika esitamine jätkub.

Teave

Muusikapala teabe (nt pealkirja, esitaja, kestuse) vaatamiseks valige muusikapala ja vajutage nuppu **ℹ INFO**.

Teabe varjamiseks vajutage seda nuppu uuesti.

Suvandid

Vajutage nuppu **☰ OPTIONS**.

- **Juhuesitus**

Muusikat esitatakse juhuslikus järjestuses.

- **Kordus**

Muusikapala esitatakse üks kord või korduvalt.

Akende **Sirvi USB-d** või **Sirvi võrku** sulgemiseks vajutage nuppu **🏠** ja valige mõni muu toiming.

Esita videoid

Video esitamiseks valige menüüribal **📺 Videod** ja seejärel soovitud video ning vajutage nuppu **OK**.

Kui samas kaustas on mitu videot, vajutage nuppu **— Esita kõiki**, et esitada kõiki kaustas olevaid videoid.

Järgmisele või eelmisele videole liikumiseks vajutage nuppu **☰ +** või **☰ -**.

Video esitamise seiskamiseks vajutage nuppu **OK**. Jätkamiseks vajutage uuesti nuppu **OK**.

Videos 10 sekundi võrra edasi või tagasi liikumiseks vajutage nuppu **▶** või **◀**.

Video edasi- või tagasikerimiseks vajutage nuppu **▶▶** või **◀◀**.

Kerimise kiirendamiseks 2, 4, 8, 16 või 32 korda vajutage nuppu mitu korda.

Video esitamise peatamiseks vajutage nuppu **■** (Peata).

Teave

Video teabe (nt esituskoha, kestuse, pealkirja, kuupäeva) vaatamiseks valige video ja vajutage nuppu **ℹ INFO**.

Teabe varjamiseks vajutage seda nuppu uuesti.

Suvandid

Vajutage nuppu **☰ OPTIONS**.

- **Subtiitrid**

Kui subtiitrid on saadaval, võite need **sisse** või **välja lülitada** või **vaigistamise ajal sisse lülitada**.

- **Juhuesitus**

Videoid mängitakse juhuslikus järjestuses.

- **Kordus**

Videot esitatakse üks kord või korratakse.

Akende **Sirvi USB-d** või **Sirvi võrku** sulgemiseks vajutage nuppu **🏠** ja valige mõni muu toiming.

15.2

Wi-Fi Miracast

Teave Wi-Fi Miracasti kohta

Teie teler on **Wi-Fi Certified Miracast™**-i seade. Miracast™-i abil saate vaadata ja jagada nutitelefonil, tahvel- või tavaarvuti ekraani telierkraanil juhtmevabalt. Võite voogedastada videoid (heli ja pilt), jagada pilte või muud, mis on seadme ekraanil. Seadet ei pea ühendama koduvõrku. Nii teler kui ka seade peavad olema Wi-Fi Certified Miracast™-i seadmed ja neil peab olema Miracast sisse lülitatud.



Wi-Fi Certified Miracast™-i kohta lisateabe saamiseks avage www.wi-fi.org

Wi-Fi®, **Wi-Fi CERTIFIED** logo, **Wi-Fi** logo Wi-Fi Alliance'i registreeritud kaubamärgid. **Wi-Fi CERTIFIED Miracast™**, **Miracast™** on Wi-Fi Alliance'i kaubamärgid.

Lülitage Miracast sisse või välja.



Miracasti sisselülitamine

Veenduge, et Wi-Fi Miracast on sisse lülitatud.

1. Vajutage nuppu **🏠**, valige **Seadistamine** ja vajutage nuppu **OK**.
2. Valige **Võrgusätted > Wi-Fi Miracast > Sees** ja vajutage nuppu **OK**.
3. Vajaduse korral vajutage menüü sulgemiseks korduvalt nuppu **↶**.

Miracasti väljalülitamine

Kui te ei soovi, et teler saaks teistelt seadmetelt ekraani jagamise taotlusi, võite Miracasti teleris välja lülitada.

1. Vajutage nuppu , valige **Seadistamine** ja vajutage nuppu **OK**.
2. Valige **Võrgusätted > Wi-Fi Miracast > Väljas** ja vajutage nuppu **OK**.
3. Vajaduse korral vajutage menüü sulgemiseks korduvalt nuppu .

Jagage ekraani teleris

Nutitelefone, tahvel- või tavaarvuti ekraani teleris jagamiseks tehke järgmist.

- 1 - Lülitage teler sisse.
- 2 - Avage seadmes selline rakendus nagu Wi-Fi Miracast, Wi-Fi Direct™, Intel® Wireless Display* vms ja alustage teiste Miracasti seadmete otsimist.
- 3 - Leitud seadmete loendis valige teler ja ühendage.
- 4 - Teleris nõustuge teleriga ühendamise taotlusega. Teil võidakse paluda teleris sisestada seadme PIN-kood - sisestage numbrid puldi numbrinuppudega. Teil võidakse paluda sisestada PIN-kood ka seadmes. Ühendamise korral kuvab teler seadme ekraani.
- 5 - Valige seadmes videod, fotod või failid, mida soovite teleris vaadata.

* Miracasti toetavad WiFi 3.5 ja uuemad versioonid.

Jagamise peatamine



Saate peatada ekraani jagamise telerist või mobiilsest seadmest .

Seadmest

Miracasti käivitamiseks kasutatava rakenduse abil võite katkestada ja lõpetada teleris seadme ekraani vaatamise. Teler naaseb viimati valitud saate juurde.

Telerist

Teleris seadme ekraani vaatamise peatamiseks võite teha järgmist:

- telesaate vaatamiseks vajutage ;
- teleris muu toimingu käivitamiseks vajutage nuppu ;
- allikamenüü avamiseks vajutage nuppu  **SOURCES** ja valige ühendatud seade.

Seadme blokeerimine



Kui saate seadmelt esmakordselt ühendamise taotluse, võite seadme blokeerida. Nii seda kui ka selle seadme hilisemaid taotlusi eiratakse.

Seadme blokeerimiseks valige taotluse aknas **Blokeeri . . .** ja seejärel vajutage nuppu **OK**.

Kõikidelt seadmetelt blokeeringu eemaldamine

Kõik varem ühendatud ja blokeeritud seadmed salvestatakse Wi-Fi Miracasti ühenduste loendis. Loendi tühendamisel eemaldatakse kõikidelt blokeeritud seadmetelt blokeering.

Kõikidelt blokeeritud seadmetelt blokeeringu eemaldamiseks tehke järgmist.

- 1 - Vajutage nuppu , valige **Seadistamine** ja vajutage nuppu **OK**.
- 2 - Valige **Võrgusätted > Miracasti grupi lähtestamine**.
- 3 - Loendi tühendamiseks vajutage nuppu **OK**.
- 4 - Vajaduse korral vajutage menüü sulgemiseks korduvalt nuppu .

Varem ühendatud seadme blokeerimine

Kui soovite varem ühendatud seadme blokeerida, peate esmalt tühendada Wi-Fi Miracasti ühenduste loendi. Pärast loendi tühendamist peate iga seadme ühenduse uuesti kinnitama või blokeerima.

Ekraani viivitus

Tavaline viivitus Miracasti abil ekraani jagamisel on umbes üks sekund. Viivitus võib olla pikem, kui kasutate vanemaid seadmeid/arvuteid, mille töötlusvõimsus on väiksem.

Eripärad

- Selles teleris toetab Miracasti HDCP-protokoll, mistõttu ei ole võimalik kuvada seadme saadetud tasulist koopiakaitsega sisu.
- Suurim toetatud video lahutusvõime on 720p.

Pause TV

Saate telesaaate seisata ja seda hiljem edasi vaadata. Ainult digikanaleid saab seisata. Saate puhverdamiseks peate ühendama USB-kõvaketta. Saadet saate seisata ajavahemikuga maksimaalselt 90 minutit.

Lisateabe saamiseks vajutage nuppu  **Võtmesõnad** ja valige **USB-kõvaketas**.

Saate seiskamine või jätkamine

Saate seiskamiseks vajutage nuppu  (Seiska). Ekraanil kuvatakse viivuks edenemisriba.

Edenemisriba uuesti kuvamiseks vajutage veel kord nuppu  (Seiska).

Vaatamise jätkamiseks vajutage nuppu  (Esita). Ekraanil kuvatav ikoon näitab, et vaatate seisatud saadet.

Tegeliku telesaate juurde naasmine



Naasmiseks tegeliku telesaate juurde vajutage nuppu  (Peata).

Saadet hakatakse USB-kõvakettale puhverdama kohe, kui lülitute digikanalile. Mõnele muule kanalile minekul puhverdatakse uue kanali saade ja eelmise kanali salvestis kustutatakse. Ühendatud seadmele (nt Blu-ray-mängijale või digivastuvõtjale) lülitudes lõpetatakse USB-kõvakettale puhverdamine ja salvestis kustutatakse. Salvestatud saade kustutatakse ka siis, kui lülitate teleri ooterežiimile.

Ajal, mil te salvestate saadet USB-kõvakettale, ei saa te saadet seisata.



Kiire taasesitus

Digikanalilt saadet vaadates saate seda lihtsalt ja kiiresti taasesitada.

Saate eelmise 10 sekundi taasesitamiseks vajutage nuppu  (Seiska) ja nuppu  (Vasak).

Nuppu  võite vajutada korduvalt, kuni jõuate saate puhverdamise alguseni või maksimaalse ajavahemikuni.

Edenemistulp

Kui edenemisriba on ekraanil, vajutage nuppu  (keri tagasi) või nuppu  (keri edasi), et valida koht, kust alustada seisatud saate esitamist. Kiiruse muutmiseks vajutage neid nuppe mitu korda.

Eripärad

- Saate seiskamise (Pause TV) või salvestamise ajal pole saadaval helikommentaar vaegnägijatele.
- Saate puhverdada kanali digisubtiitrid (DVB). Te ei saa puhverdada subtiitrid, mis tulevad tekstteenustest. Et kontrollida, kas digisubtiitrid (DVB) on saadaval, häälestuge telekanalile ja vajutage nuppu  **OPTIONS**, valige **Subtiitri keel**, et avada subtiitrite loend. Saate puhverdada ainult subtiitrid, millele eelneb ikoon **DVB**.

Salvestamine

17.1

Mida sa vajad

Telesaate salvestamiseks . . .

- peab olema ühendatud selles arvutis vormindatud USB-kõvaketas;
- peavad sellesse arvutisse olema allalaetud digitaalsed telekanalid (kanalid, mida vaatate Watch TV-ga);
- peate saama sisseehitatud telekava jaoks kanaliteavet (edastajalt või internetist).

Lisateabe saamiseks vajutage nuppu **— Võttesõnad** ja valige **USB-kõvaketas, paigaldamine**.

17.2

Programmi salvestamine

Salvesta kohe

Vaadatava saate salvestamiseks vajutage puldi nuppu **●** (Salvesta).



Kui saate telekava teavet internetist, võite muuta salvestise lõpuaega hüpikaknas enne salvestuse kinnitamist. Kui saate telekava teavet kanalist, alustatakse salvestamist kohe. Salvestise lõpuaega saate muuta salvestiste loendis. Salvestamise lõpetamiseks vajutage nuppu **■** (Peata).

Salvestuse ajastamine

Tulevase saate salvestamise saate ajastada täna või mõne päeva pärast (kõige rohkem 8 päeva pärast).

- 1 - Salvestuse ajastamiseks vajutage nuppu **≡ TV Guide**. Valige telekava lehel kanal ja saade, mida soovite salvestada. Kanali valimiseks nimekirjast võite sisestada kanalinumbri. Kanali saadete kerimiseks vajutage nuppu **▶** (Paremale) või **◀** (Vasakule). Loendi kuupäeva muutmiseks vajutage nuppu **≡ OPTIONS** ja valige **Kuupäeva muutmine**. Valige loendist soovitud kuupäev ja vajutage nuppu **OK**. Kui telekava teave hangitakse internetist, võite valida kuupäeva lehe ülaosas ja vajutada nuppu **OK**.
- 2 - Kui saade on esile tõstetud, vajutage nuppu **— Salvesta**.

Teler lisab saate lõppu pisut lisaega. Vajaduse korral võite seda ka ise lisada.

3 - Valige **Ajasta** ja vajutage **OK**. Programm on määratud salvestamiseks. Kui salvestamiseks ajastatud saadete ajad kattuvad, ilmub/kuvatakse automaatselt hoiatus. Kui soovite saadet salvestada enda äraoleku ajal, jätke teler ooterežiimile ja lülitage USB-kõvaketas sisse.

Salvestiste loend

Salvestiste ja salvestamiseks ajastatud saadete loendi vaatamiseks vajutage nuppu **▲**, valige **Salvestised** ja vajutage nuppu **OK**.

Sellest loendist võite valida vaadatava salvestise, kustutada salvestatud saateid, muuta kestva salvestuse lõpuaega või vaadata vaba salvestusruumi. Kui telekava saadakse internetist, võite loendi kaudu ajastada ka ise määratud algus- ja lõpuajaga salvestamise, mis pole seotud telekavaga. Salvestuse ajastamiseks valige lehekülje ülaosas **Salvestuse ajastamine** ja vajutage nuppu **OK**. Valige kanal, kuupäev ja ajavahemik. Salvestuse kinnitamiseks vajutage nuppu **Ajasta** ja vajutage nuppu **OK**.

Ajastatud salvestuse eemaldamine

Ajastatud salvestuse eemaldamiseks valige tulevane salvestus loendist ja vajutage nuppu **OK**. Võite ka valida ajastatud salvestuse, vajutada nuppu **≡ OPTIONS** ja valida **Katkesta salvestamine**.

Eripärad

- Telesaate salvestamise ajal saate vaadata eelsalvestatud saadet.
- Salvestamise ajal ei saa te telekanaleid lülitada.
- Salvestamise ajal ei saa te seisata telesaadet.
- Salvestamiseks on edastajatel vaja kindlaid kellaseadeid. Kui te lähtestate teleri kella käsitsi, võivad salvestised ebaõnnestuda.
- Vaegnägijatele mõeldud helikommentaari ei saa salvestada.
- Saate salvestada kanali digisubtiitrid (DVB). Te ei saa salvestada subtiitrid, mis tulevad tekstteenustest. Et kontrollida, kas digisubtiitrid (DVB) on saadaval, häälestuge telekanalile ja vajutage nuppu **≡ OPTIONS**, valige menüüribalt **Subtiitri keel**, et avada subtiitrite loend. Saate salvestada ainult subtiitrid, millele eelneb ikoon **DVB**.

17.3

Salvestise vaatamine

Salvestise vaatamiseks tehke järgmist.

- 1 - Vajutage nuppu **▲**, valige **Salvestised** ja vajutage nuppu **OK**.
- 2 - Esitamise alustamiseks valige loendist salvestis ja vajutage nuppu **▶** (Esita). Võite kasutada ka puldi nuppe **▶▶** (Keri edasi), **◀◀** (Keri tagasi), **||** (Seiska) või **■** (Peata).

Aegunud salvestis

Kanalid saavad piirata päevade arvu, mille jooksul salvestist on võimalik vaadata. Loendis kuvatava salvestise juures võidakse näidata salvestise aegumiseni jäänud päevade arvu.

Ebaõnnestunud salvestus

Kui kanal takistas ajastatud salvestamist või salvestamine katkes, on salvestise juures märges **Ebaõnnestunud**.

Salvestise kustutamine

Salvestise kustutamiseks valige loendist salvestis, vajutage nuppu  **OPTIONS** ja valige **Kustuta salvestis**.

Lisateabe saamiseks vajutage nuppu  **Võtmesõnad** ja valige **Saate salvestamine**.

Skype

18.1

Teave Skype'i kohta

Skype™-iga saate teha teleri kaudu tasuta videokõnesid. Võite helistada sõpradele kõikjal maailmas ja neid näha. Saate sõpradega rääkida ja neid samal ajal suurel teleriekraanil näha.

18.2

Mida sa vajad

Skype'is videokõne tegemiseks vajate eraldi müügil olevat sisseehitatud mikrofoni telerikaamerat **Philips PTA317** ja kiiret internetiühendust.

Enne Skype'i käivitamist peab teleril olema hea kvaliteediga internetiühendus. Võite ühendada teleri juhtmega või juhtmeta võrku.

Lisateabe saamiseks vajutage nuppu ja valige **— Võtmesõnad** ja valige **Võrk, juhtmeta**.

Skype'i konto

Skype'i kasutamiseks peate looma endale või oma perele Skype'i konto. Võite luua uue Skype'i konto teleris või arvutis.

Skype'i krediit või Skype'i tellimused

Skype'i abil saate ka helistada vähese tasu eest laua- ja mobiiltelefonidele. Arvuti kaudu võite osta Skype'i krediiti ning Skype'i tellimusi saate esitada aadressil www.skype.com.

Hädaabikõnesid ei saa teha

Skype ei asenda tavatelefone ja seda ei saa kasutada hädaabikõnede tegemiseks.

18.3

Skype'iga alustamine

Kaamera paigaldamine

Ühendage telerikaamera teleri USB-porti. Painutage väikest klambrit, nagu alltoodud joonisel näidatud, ja paigutage kaamera teleri peale.

Suunake kaamera kohta, kus te tavaliselt istute. Skype'i kõne tegemisel saate kaamerapilti panoraamida, kallutada või sellel sisse või välja suumida.

Võite panna kaamera oma soovitud kohta, kuid hea oleks, kui see ei paikneks teleri kõlarite läheduses.

Kui TV-kaamera ei ole ühendatud, siis Skype ei käivitu.

Logi sisse

Logige oma **Skype'i nime** või **salasõnaga** Skype'i sisse. Kui teil pole veel Skype'i nime, peate looma uue Skype'i konto.

Skype'i sisselogimiseks tehke järgmist.

- 1 - Kodumenüü avamiseks vajutage nuppu **▲**.
- 2 - Skype'i käivitamiseks ja sisselogimislehe avamiseks valige **Skype** ja vajutage nuppu **OK**.
- 3 - Valige tekstiväli **Skype'i nimi** ja sisestage oma Skype'i nimi. Ekraaniklaviatuuri avamiseks valige tekstiväli ja vajutage nuppu **OK**. Kui olete varem sisse loginud, vajutage **≡ LIST** ja valige oma Skype'i nimi. Teler jätab meelde viis viimast Skype'i nime, millega on sisse logitud.
- 4 - Valige tekstiväli **Salasõna** ja sisestage oma salasõna.
- 5 - Kui see on tehtud, valige **Logi sisse** ja vajutage nuppu **OK**.

Olete Skype'i sisse logitud, kui ekraanil avatakse Skype'i menüü.

Kas vajate abi?

Kui olete oma Skype'i nime või salasõna unustanud või teil tekib probleeme sisselogimisel, minge lehele www.skype.com/support

Uus Skype'i konto

Kui teil pole veel **Skype'i nime** ja **salasõna**, saate luua oma arvutis uue Skype'i konto. Pärast uue konto loomist saate kasutada telerisse sisselogimiseks oma Skype'i nime ja salasõna. Arvutis Skype'i konto loomiseks minge lehele www.skype.com

Kui teil on sisseehitatud klaviatuuriga kaugjuhtimispult või teleriga on ühendatud USB-klaviatuur, saate luua uue Skype'i konto teleris.

Teleris uue konto loomiseks tehke järgmist.

- 1 - Valige Skype'i **sisselogimislehel Loo uus konto** ja vajutage nuppu **OK**.
- 2 - Järgmises menüüs valige **Ava brauser** ja vajutage nuppu **OK**.
- 3 - Teler avab otse veebilehe www.skype.com. Te saate uue konto luua sellel veebilehel.
- 4 - Kui Skype kinnitab, et uue konto loomine õnnestus, väljuge veebibrauserist ja minge tagasi teleris Skype'i **sisselogimislehele**.
- 5 - Sisselogimiseks sisestage oma **Skype'i nimi** ja **salasõna**.

Skype'i nimi

Skype'i nimi peab algama suur- või väiketähega, sisaldama 6-32 tähemärki ja võib sisaldada numbreid. Skype'i nimi ei tohi sisaldada tühikuid.

Salasõna

See peab sisaldama 6–20 tähemärki ja vähemalt ühte tähte või numbrit. Salasõna ei tohi sisaldada erimärke, nt kaubamärgi märk, täpploendi märk või euro märk. Skype'i salasõnas ei tohi olla tühikuid.

Kui teil pole veel Skype'i nime ja salasõna, võite luua teleri sisselogimislehel uue konto.

1. Valige sisselogimislehel Uus konto ja vajutage nuppu OK.
2. Loo uus konto.

- Täisnimi

Sisestage oma täielik nimi.

- Skype'i nimi

Sisestage Skype'i kasutajanimena kasutatav nimi. Teie Skype'i nime kuvatakse teiste Skype'i kasutajate kontaktiloendis. Skype'i nimi peab algama suur- või väiketähega, sisaldama 6–32 tähemärki ja võib sisaldada numbreid. Skype'i nimes ei tohi olla tühikuid.

- Salasõna

Sisestage salasõna. See peab sisaldama 6–20 tähemärki ja vähemalt ühte tähte või numbrit. Salasõna ei tohi sisaldada erimärke, nt kaubamärgi märk, täpploendi märk või euro märk. Skype'i salasõnas ei tohi olla tühikuid.

- E-post

Sisestage oma e-posti aadress

3. Lugege Skype'i kasutustingimusi ja nõustuge nendega.

4. Pärast uue konto kinnitamist olete sisse logitud.

Võite muuta või täita oma Skype'i profiili arvutis. Selleks käivitage Skype arvutis, logige oma Skype'i nime ja salasõnaga sisse ning avage oma Skype'i profiil. Võite muuta oma profiilipilti, lisada meeleoluteate või muuta privaatsussätteid.

Microsofti konto

Kui teil on Microsofti konto, saate teleris selle konto abil Skype'i sisse logida.

Microsofti kontoga sisselogimiseks tehke järgmist.

1 - Valige Skype'i **sisselogimislehel Logi sisse Microsofti kontoga** ja vajutage nuppu **OK**.

2 - Valige **Edasi** ja vajutage nuppu **OK**. Teler avab Microsofti konto sisselogimislehe.

3 - Sisestage oma Microsofti konto e-posti aadress ja salasõna.

4 - Valige nupp **Edasta** ja vajutage nuppu **OK**.

Hädaabikõnesid ei saa teha

Skype'iga ei saa hädaabikõnesid teha

Skype ei asenda tavatelefoni ja seda ei saa kasutada hädaabikõnede tegemiseks.



18.4

Skype'i menüü

Kui sisselogimine õnnestus, avab Skype **Skype'i menüü**.

Skype'i menüükirjed on järgmised.

- **Minu profiil** - teie Skype'i nimi

Skype'i profiili vaatamiseks või muutmiseks tehke järgmist. Valige oma **Skype'i nimi** ja vajutage nuppu **OK**.

- **Inimesed**

Suvandis **Inimesed** saate alustada Skype'i kõnet ja hallata oma kontakte.

- **Telefonikõned**

Suvandis **Telefonikõned** saate helistada laua- või mobiiltelefoninumbri, valides numbriklaviatuuril numbrit. Telefoninumbri helistamiseks peab teil olema **Skype'i krediit** või **Skype'i tellimus**. Te ei saa valida suvandit **Telefonikõned**, kui kaamera ja mikrofon ei ole ühendatud.

- **Ajalugu**

Suvandis **Ajalugu** saate vaadata vastamata ja varasemaid kõnesid või heita pilgu **kontaktisoovidele**.

- **Seadistused**

Suvandis **Seadistused** saate muuta oma salasõna, seadistada privaatsus- ja kõneposti sätteid või vaadata blokeeritud kontakte jpm.

- **Väljalogimine**

Teleris Skype'ist välja logimiseks.

18.5

Minu profiil

Suvandis **Minu profiil** saate muuta oma isiklikku Skype'i profiili.

- **Avalik**

Vaadake või muutke oma profiili andmeid, mida teie kontaktid näha saavad.

- **Telefon**

Siin saate sisestada oma kodu-, töö- või mobiilnumbri või neid muuta.

- **Privaatne**

Vaadake või muutke oma e-posti aadressi, kontrollige oma krediidi summat, vaadake tellimuse teavet või kirjutage tujuteade.

- **Profiilipilt**

Kui te ei ole veel arvutis profiilipilti üles laadinud, saate siin profiilipildiks valida ühe saadaolevatest avataridest.

• Võrguolek

Saate muuta võrguolekut. Valige olek, mida soovite kontaktidele näidata, kui olete sisse logitud.

18.6

Inimesed

Teie kontaktid

Suvandis **Inimesed** on teie **Skype'i kontaktide** loend.

Teie kontaktid kuvatakse nende **Skype'i nimega**. Kui kontaktide nime kõrval on kuvatud roheline täpp, on nad võrgus ja neile saab teha Skype'i kõne.

Kontaktiloendis oleva kontakti otsimiseks võite kasutada kontaktide lehe vasakus ülaseras olevat tekstikasti. Või lihtsalt kerige loendit soovitud kontakti leidmiseks allapoole.

Kontakti lisamine

Skype'i kontakti lisamine

Suvandis **Inimesed**, teie kontaktide loendis, saate lisada uue Skype'i kontakti.

Skype'i kontakti lisamine

Kui teate sõbra Skype'i nime või meiliaadressi, saab Skype lihtsalt teie kontakti üles otsida. Kui te Skype'i nime või meiliaadressi ei tea, võite teda ka nime järgi otsida.

Skype'i kontakti lisamiseks tehke järgmist.

- 1 - Vajutage lehel **Kontaktid** nuppu  **OPTIONS**.
- 2 - Valige **Lisa Skype'i kontakt** ja vajutage nuppu **OK**.
- 3 - Sisestage uue kontakti **Skype'i nimi** või e-posti aadress. Samuti võite proovida sisestada nime. Ekraaniklaviatuuri avamiseks vajutage nuppu **OK**. Kui olete lõpetanud, vajutage nuppu **OK**.
- 4 - Skype otsib teie otsitavat kontakti ja kuvab otsingutulemused.
- 5 - Valige soovitud kontakt ja vajutage kontaktisoovi saatmiseks nuppu **OK**.
- 6 - Kirjutage kontaktisoovi ja vajutage nuppu **OK**. Skype saadab kontaktisoovi teate teie uuele kontaktile. Kui kontakt võtab teie kontaktisoovi vastu, ilmub teie loendisse uue kontakti Skype'i nimi ja te saate oma kontaktile Skype'is helistada.

Telefoninumbri lisamine

Suvandis **Inimesed**, teie kontaktide loendis, saate lisada kontaktina telefoninumbri. Te saate teha telefoninumbri Skype'i häälkõne. Telefonikõne tegemiseks on vaja Skype'i krediiti.

Telefoninumbri lisamiseks tehke järgmist.

- 1 - Vajutage lehel **Kontaktid** nuppu  **OPTIONS**.

2 - Valige **Lisa telefoninumber** ja vajutage nuppu **OK**.

3 - Sisestage kontakti nimi. Ekraaniklaviatuuri avamiseks vajutage nuppu **OK**. Kui olete lõpetanud, vajutage nuppu **OK**.

4 - Sisestage kontakti telefoninumber. Kirjutage alati kõigepealt riigi suunakood (Madalmaade puhul nt +31). Ärge kasutage varianti 00. Kui olete lõpetanud, vajutage nuppu **OK**. Teie telefoninumbri kontakti nimi ilmub teie loendisse.

Kontaktisoovi vastuvõtmine

Kui teile saadetakse **Kontaktisoovi**, ilmub väike ikoon suvandi **Ajalugu** kõrvale **Skype'i** menüüs.

Kontaktisoovi vastuvõtmiseks tehke järgmist.

- 1 - Valige **Skype'i** menüüs **Ajalugu** ja vajutage nuppu **OK**.
- 2 - Valige **Kontaktisoovid** ja vajutage nuppu **OK**. Valige kontaktisoovi ja vajutage nuppu **OK**. Skype palub teil seda kontakti kinnitada. Kinnitamisel ilmub kontakt teie kontaktiloendisse.

Kontakti blokeerimine

Saate Skype'i kontakti **blokeerida**. Blokeeritud kontakt ei saa teiega Skype'is ühendust võtta. Blokeeritud kontaktile ei teatata blokeerimisest, te paistate tema kontaktiloendis välja logituna. Võite kontaktide blokeerimise alati lõpetada.

Kontakti blokeerimiseks tehke järgmist.

- 1 - Valige lehel **Kontaktid** kontakt, keda soovite blokeerida.
- 2 - Vajutage nuppu  **OPTIONS**, valige **Blokeeri** ja vajutage nuppu **OK**. Kontakt blokeeritakse.

Kontakti blokeerimise lõpetamiseks tehke järgmist.

- 1 - Valige blokeeritud kontakt.
- 2 - Vajutage nuppu  **OPTIONS**, valige **Eemalda blokeering** ja vajutage nuppu **OK**. Kontakti blokeering eemaldatakse.

Blokeeritud kontaktide loendi vaatamiseks tehke järgmist.

- 1 - Valige **Skype'i** menüüs **Seadistused** ja vajutage nuppu **OK**.
- 2 - Valige **Blokeeritud kontaktid** ja vajutage nuppu **OK**. Loendis kuvatakse kõik teie blokeeritud kontaktid.

Eemaldamine või ümbernimetamine

Võite kontakte **eemaldada** või **ümber nimetada**.

Kontakti eemaldamiseks tehke järgmist.

- 1 - Valige lehel **Kontaktid** kontakt, keda soovite eemaldada.
- 2 - Vajutage nuppu  **OPTIONS**, valige **Eemalda** ja vajutage nuppu **OK**. Kontakt eemaldatakse loendist.

Kontakti ümbernimetamiseks tehke järgmist.

- 1 - Valige lehel **Kontaktid** kontakt, keda soovite ümber nimetada.

2 - Vajutage nuppu  **OPTIONS**, valige **Nimeta ümber** ja vajutage nuppu **OK**.

3 - Sisestage tekstiväljale selle kontakti uus nimi. Ekraaniklaviatuuri avamiseks vajutage nuppu **OK**. Kui olete lõpetanud, vajutage nuppu **OK**.

18.7

Skype'iga helistamine

Video- või häälkõne

Videokõne tegemine

Sõpradele helistamiseks ja nende nägemiseks teleriekraanil tehke **Videokõne**.

Videokõne tegemiseks tehke järgmist.

- 1 - Valige lehel **Kontaktid** kontakt, kellele soovite helistada.
- 2 - Valige **Videokõne** ja vajutage nuppu **OK**. Kui teie kontakt on Skype'is, tema Skype'i kaamera on ühendatud ja ta vastab kõnele, näete seda inimest teleriekraanil.
- 3 - Kõne lõpetamiseks valige  **Lõpeta kõne** ja vajutage nuppu **OK**.

Kui teie Skype'i kaamera on sisse lülitatud, süttib sinine LED-märgutuli. Teleri paremal allservas kuvatavas väikeses aknas võite määrata, mida teie kontakt näeb.

Skype'i kaamera väljalülitamiseks valige  **Video väljas** ja vajutage nuppu **OK**. Tagasi sisse lülitamiseks valige **Video sees** ja vajutage nuppu **OK**.

Mikrofoni vaigistamiseks valige  **Mikrofon väljas** ja vajutage **OK**. Tagasi sisse lülitamiseks valige  **Mikrofon sees** ja vajutage **OK**.

Videokõne tegemise ajal saate kaamera vaatepunkti muuta. Lisateabe saamiseks vaatepunkti muutmise kohta vajutage nuppu  **Võtmesõnad** ja valige **Skype, kaamera suumimine, panoraamimine ja kallutamine**.

Häälkõne tegemine

Kui kaamera on välja lülitatud, tehke **häälkõne** ilma videopildita.

Häälkõne tegemiseks tehke järgmist.

- 1 - Valige lehel **Kontaktid** kontakt, kellele soovite helistada.
- 2 - Valige **Helista** ja vajutage nuppu **OK**. Kui teie kontakt on Skype'is sisse logitud ja vastab kõnele, saate rääkida oma kontaktiga.
- 3 - Kõne lõpetamiseks valige  **Lõpeta kõne** ja vajutage nuppu **OK**.

Kontakt võib lisada teid mitme osalejaga häälkõnesse. Te ei saa ise osalejaid lisada.

Telefonikõnede tegemine

Skype'iga võite helistada ka laua- ja mobiiltelefonidele. Helistamiseks peate ostma Skype'i krediiti või esitama Skype'i tellimuse.

Telefonikõne tegemiseks tehke järgmist.

- 1 - Valige lehel **Kontaktid** telefoninumbri kontakt.
- 2 - Valige **Helista** ja vajutage nuppu **OK**. Telefoninumbri helistamiseks peab teil olema **Skype'i krediiti** või Skype'i tellimus. Kui teie kontakt vastab kõnele, saate rääkida oma kontaktiga.
- 3 - Kõne lõpetamiseks valige  **Lõpeta kõne** ja vajutage nuppu **OK**.

Skype'iga saate ka otse telefoninumbri helistada. Saate telefoninumbri sisestada numbriklaviatuuril.

Numbriklaviatuuri avamiseks tehke järgmist.

- 1 - Valige **Skype'i menüüs Telefonikõned** ja vajutage nuppu **OK**.
- 2 - Kui ekraanil ei kuvata numbriklaviatuuri, valige  **Kuva numbriklaviatuur** ja vajutage nuppu **OK**.
- 3 - Valige telefoninumber. Saate liikuda numbritele ja vajutada nuppu **OK** või kasutada kaugjuhtimispuldi numbrinuppe.

Hädaabikõnesid ei saa teha

Skype ei asenda tavatelefone ja seda ei saa kasutada hädaabikõnede tegemiseks.

Kõne vastuvõtmine

Kui olete Skype'is sisse logitud ja vaatate telerit, antakse teile saabuvast kõnest märku helina ja ekraanil kuvatava teatega. Selles on märgitud helistaja ja te saate selle abil kõne vastu võtta või tagasi lükata.

Kõnele vastamiseks vajutage **Vasta videoga** ja vajutage nuppu **OK**.

Kõnele vastamiseks, kui kaamera on välja lülitatud, valige **Vasta heliga** ja vajutage nuppu **OK**.

Kõne tagasilükkamiseks valige **Lükka kõne tagasi** ja vajutage nuppu **OK**.

Ajalugu

Skype'i menüüs lehelt **Ajalugu** leiate kõikide tehtud kõnede loendi, sealhulgas vastamata kõned. Samuti võite vaadata uusi kontaktisoove ja kuulata kõnepostisõnumeid.

Loendi vaatamiseks valige **Kõik kõned**, **Vastamata kõned**, **Sissetulevad kõned** või **Väljaminevad kõned** ja vajutage nuppu **OK**.

Uute kontaktisoovide vaatamiseks valige **Kontaktisoovid** ja vajutage nuppu **OK**.

Kõnepostisõnumite vaatamiseks ja kuulamiseks valige

Kõnepostisõnumid ja vajutage nuppu **OK**.

See, kui kaua hoitakse teie Skype'i sündmusi loendis Ajalugu, sõltub teie kontaktide arvust ja Skype'i kasutamise intensiivsusest.

Kõnepost

Teave kõneposti kohta

Kui keegi teile Skype'is helistab ja te ei saa kõnele vastata, võib ta jätta teile **Skype'i kõneposti** sõnumi. Kui te helistate kontaktile ja ta ei saa kõnele vastata, võite saata talle Skype'i kõneposti sõnumi.

Kõnepostisõnumi saatmiseks või vastuvõtmiseks peate teie või teie kontakt kõigepealt Skype'i kõneposti seadistama. Võite seda teha arvutis. Minge lehele www.skype.com

Kui tegite kõneposti endale arvutis kättesaadavaks, seadistage oma kõneposti eelistused, valides **Skype'i menüü > Seadistused > Kõnepostisõnumid**.

Kõnepostisõnumi salvestamine

Kui te helistate kontaktile ja ta ei saa kõnele vastata, võite jätta talle kõnepostisõnumi.

Kõnepostisõnumi salvestamiseks tehke järgmist.

- 1 - Helistage kontaktile. Kui teie kõnele ei vastatud, soovib Skype saata **Kõnepostisõnumi**.
- 2 - Valige **Jah** ja öelge oma sõnum.
- 3 - Salvestamise lõpetamiseks valige **Lõpeta kõne** ja vajutage nuppu **OK**.

Kõnepostisõnumi esitamine

Kontakt saab saata teile kõnepostisõnumi. Kui teile saadeti kõnepostisõnum, kuvatakse Skype'i menüüs väike ikoon. Lehel Ajalugu võite esitada kõnepostisõnumit.

Kõnepostisõnumi esitamiseks tehke järgmist.

- 1 - Valige **Skype'i menüüs Ajalugu** ja vajutage nuppu **OK**.
- 2 - Valige **Kõnepostisõnumid** ja vajutage nuppu **OK**.
- 3 - Valige kõnepostisõnum, mida soovite esitada, ja vajutage nuppu **OK**. Võite kuulata kõnepostisõnumit nii mitu korda, kui soovite. Kõnepostisõnumite haldamiseks vajutage nuppu **☰** **OPTIONS**.

18.8

Skype'i krediit

Skype'i kaudu võite osta Skype'i krediiti või Skype'i tellimusi. Skype'i krediiti või Skype'i tellimusi kasutades saate helistada teleri kaudu laua- ja mobiiltelefonidele.

Skype'i krediidi ostmine

Skype'i krediidi või Skype'i tellimuse ostmiseks logige oma arvutis Skype'i sisse.

Ostetud Skype'i krediit on saadaval, kui teleris Skype'i sisse logite.

Krediidi summa või tellimuse teave kuvatakse kõigil lehtedel, millelt saate helistada.

Skype'i krediit on lõppemas

Teile teatatakse, kui krediiti on telefonikõne tegemiseks liiga vähe.

18.9

Skype'i sätted

Sisselogimine

Võite seada Skype'i selle kodumenüüs valimisel automaatselt sisse logima. Te ei pea sisestama Skype'i nime ega salasõna.

Skype'i käivitumisel sisselogimiseks tehke järgmist.

- 1 - Logige oma kontoga Skype'i sisse.
- 2 - Valige **Skype'i menüüs Seadistused** ja vajutage nuppu **OK**.
- 3 - Valige **Sisselogimine** ja vajutage nuppu **OK**.
- 4 - Märkeruudu valimiseks vajutage nuppu **▶** (paremale) ja vajutage ruudu **Logi mind Skype'i käivitumisel sisse** märkimiseks nuppu **OK**.

Salasõna muutmine

Võite oma praegust Skype'i salasõna muuta ja sisestada Skype'i konto jaoks uue salasõna.

Salasõna muutmiseks tehke järgmist.

- 1 - Logige oma kontoga Skype'i sisse.
- 2 - Valige **Skype'i menüüs Seadistused** ja vajutage nuppu **OK**.
- 3 - Valige **Muuda salasõna**.
- 4 - Vajutage nuppu **▶** (paremale), et valida **Praegune salasõna** ja sisestage oma praegune salasõna. Ekraaniklaviatuuri kasutamiseks vajutage kõigepealt nuppu **OK**.
- 5 - Vajutage nuppu **▼** (alla), et valida **Uus salasõna** ja sisestage oma uus salasõna.
- 6 - Vajutage uuesti nuppu **▼** (alla), et valida **Korda uut salasõna** ja sisestage uus salasõna uuesti.
- 7 - Vajutage uuesti nuppu **▼** (alla), et valida **Rakenda** uue salasõna saatmiseks kinnitamisele.

Video

Võite seada Skype'i piirama videopildi kasutamist Skype'i kõnedes.

Funktsiooniga **Automaatselt võivad videopilti edastada** saate seadistada Skype'i võtma automaatselt vastu ja näitama videopilti **Igähelt, Ainult minu kontaktiloendis olevatelt inimestelt** või **Mitte kelleltki**.

Funktsiooniga **Minu videopildi saadavust näevad** saate seadistada Skype'i saatma teie videopilti **Ainult minu kontaktiloendis olevatele inimestele** või **Mitte kellelegi**.

Videosätete seadistamiseks tehke järgmist.

- 1 - Logige oma kontoga Skype'i sisse.
- 2 - Valige **Skype'i menüüs Seadistused** ja vajutage nuppu **OK**.
- 3 - Valige **Video**.
- 4 - Raadionuppude valimiseks vajutage nuppu ► (paremale) ja vajutage märkeruudu märkimiseks või tühjendamiseks nuppu **OK**.

Privaatsus

Võite seadistada Skype'i piirama sissetulevaid Skype'i kõnesid.

Võite lubada kõnesid **Igähelt** või **Ainult minu kontaktiloendis olevatelt inimestelt**.

Privaatsussätete seadistamiseks tehke järgmist.

- 1 - Logige oma kontoga Skype'i sisse.
- 2 - Valige **Skype'i menüüs Seadistused** ja vajutage nuppu **OK**.
- 3 - Valige **Privaatsus**.
- 4 - Raadionuppude valimiseks vajutage nuppu ► (paremale) ja vajutage märkeruudu märkimiseks või tühjendamiseks nuppu **OK**.

Blokeeritud kontaktid

Saate vaadata kõikide blokeeritud kontaktide loendit.

Loendi vaatamiseks tehke järgmist.

- 1 - Logige oma kontoga Skype'i sisse.
 - 2 - Valige **Skype'i menüüs Seadistused** ja vajutage nuppu **OK**.
 - 3 - Valige **Blokeeritud kontaktid** ja vajutage nuppu **OK**.
- Blokeeritud kontaktide haldamiseks vajutage nuppu  **OPTIONS**.

Kõnepost

Saate seadistada mõned eelistused kõnepostisõnumite saatmiseks.

Kui te lubate kontaktil saata endale kõnepostisõnumit siis, kui te ei saa kõnele vastata, märkige ära märkeruut **Saada vastamata kõned kõneposti**. Jätke märkeruut tühjaks, kui te ei soovi saada kõnepostisõnumeid

Kui te lubate kontaktil saata endale kõnepostisõnumit siis, kui te ei saa 15 sekundi jooksul kõnele vastata ja teil on pooleli teine kõne, märkige ära märkeruut **Mul on kõne pooleli**.

Kui te lubate kõnepostisõnumeid siis, kui lükkate kõne tagasi, märkige ära märkeruut **Ma lükkan sissetuleva kõne tagasi**.

Kõnepostisõnumi eelistuste seadistamiseks tehke järgmist.

- 1 - Logige oma kontoga Skype'i sisse.
- 2 - Valige **Skype'i menüüs Seadistused** ja vajutage nuppu **OK**.
- 3 - Valige **Kõnepost** ja vajutage nuppu **OK**.
- 4 - Märkeruudu valimiseks vajutage nuppu ▼ (alla) või ▲ (üles). Märkeruudu märkimiseks või tühjendamiseks vajutage nuppu **OK**.

Kõne suunamine

Kõne suunamisega ei jää ükski Skype'i kõne märkamata.

Kui te pole sisse logitud või ei saa kõnele vastata, saate Skype'i kõne suunata ükskõik millisele laua- või mobiiltelefonile. Samuti saate Skype'i kõne suunata teisele Skype'i kontole. Võite seadistada eelistuse järjekorras kuni kolm telefoninumbrit või Skype'i nime, kuhu kõned suunata. Kõnede suunamiseks on vaja Skype'i krediiti või Skype'i tellimust. Skype'i kõnede suunamine teisele Skype'i kontole on tasuta. Kõne suunamise kohta lisateabe saamiseks minge lehele www.skype.com/support

Kõne suunamise seadistamiseks tehke järgmist.

- 1 - Logige oma kontoga Skype'i sisse.
- 2 - Valige **Skype'i menüüs Seadistused** ja vajutage nuppu **OK**.
- 3 - Vajutage nuppu **OK**, et märkida või tühjendada märkeruut **Suuna kõned edasi, kui ma pole Skype'is sees**.
- 4 - Sisestage allolevatesse sisestusväljadesse eelistuse järjekorras oma kontaktiloendis olevad telefoninumbrit või Skype'i nimed, kuhu kõned suunata. Telefoninumbrite puhul lisage alati riigi suunakood.
- 5 - Vajaduse korral muutke seda, mitme sekundi pärast Skype teie kõne suunab.
- 6 - Valige **Salvesta** oma **Kõne suunamise** seadistuse salvestamiseks.

Kaamera suumimine, panoraamimine ja kallutamine

Te saate kaamera vaatepunkti seadistada. Te saate kaamerakaadris sisse või välja suumida, seda panoraamida või kallutada. Videokõne tegemise ajal saate kaamera vaatepunkti seadistada.

Kaamera vaatepunkti seadistamiseks tehke järgmist.

- 1 - Alustage **Videokõnet** ja oodake, kuni kõne on ühendatud.
- 2 - Vajutage nuppu ► (paremale) väikese ekraani kohal oleva ikooni valimiseks ja vajutage nuppu **OK**. Kuvatakse värvinuppude funktsioonidega riba.
- 3 - Kaamerakaadri nihutamiseks (panoraamimiseks) vajutage nuppu ◀ (vasakule) või ► (paremale). Kaamerakaadri kallutamiseks vajutage nuppu ▲ (üles) või ▼ (alla). Sissesuimimiseks vajutage nuppu **■ Suumi sisse**. Väljasuimimiseks vajutage nuppu **■ Suumi välja**.
- 4 - Kaamera vaatepunkti salvestamiseks ja Skype'i kõne juurde naasmiseks vajutage nuppu **■ Valmis**.

18.10

Väljalogimine

Skype'ist väljalogimisel logite välja oma Skype'i kontolt. Teie olek Sees muutetakse olekuks **Väljas**. Teie kontaktid ei saa teile helistada.

Väljalogimiseks tehke järgmist.

- 1 - Vajutage ükskõik kus Skype'is nuppu ◀ **Tagasi Skype'i menüüsse** naasmiseks.
- 2 - Valige Skype'i menüüs **Logi välja** ja vajutage nuppu **OK**.

Teler palub teil Skype'i sulgeda või kasutada seda teise Skype'i kontoga.

18.11

Skype'i sulgemine

Skype'ist väljalogimisel jääb Skype'i rakendus teleris aktiivseks. Võite sisse logida mõne muu Skype'i kontoga või luua uue konto. Skype'i rakenduse seiskamiseks teleris peate sulgema Skype'i.

18.12

Kasutustingimused ja privaatsuspoliitika

Lugege Skype'i kasutustingimusi aadressil www.skype.com/go/tou.

Lugege ka privaatsusavaldust aadressil www.skype.com/privacy.

Smart TV

19.1

Teave Smart TV kohta

Ühendage **Philips Smart LED TV** internetiga ja avastage uus telemaailm. Võite luua juhtmega ühenduse oma ruuteriga või juhtmeta ühenduse Wi-Fi kaudu.

Kui teler on ühendatud koduvõrguga, saate kuvada nutitelefonis olevaid fotosid teleris, esitada arvutis olevaid videoid või juhtida telerit tahvelarvuti abil.

Kui teler on ühendatud internetiga, saate vaadata laenutatud videoid võrgus olevast videokauplusest, lugeda võrgus olevat telekava või salvestada lemmiktelessaate USB-kõvakettale. Põnevust lisavad ka nutitelerirakendused, mis pakuvad mitmesugust meelelahutust ja mugavaid teenuseid.

19.2

Mida sa vajad

Smart TV rakenduste kasutamiseks peate ühendama teleri kiire internetiühendusega (lairibaühendusega). Võite kasutada internetiga ühendatud koduvõrku. Te ei vaja arvutit.

Lisateabe saamiseks vajutage nuppu **— Võtmesõnad** ja valige **Võrk**.

Soovitus

Teksti sisestamise või lehel navigeerimise lihtsustamiseks võite teleriga ühendada USB-klaviatuuri või -hiire.

Lisateabe saamiseks vajutage nuppu **— Võtmesõnad** ja valige **USB-klaviatuur** või **USB-hiir**.

19.3

Smart TV seadistamine

Smart TV esimesel avamisel peate seadistama ühenduse. Jätkamiseks lugege kasutustingimused läbi ja nõustuge nendega. Kui te ei soovi Smart TV-d seadistada, vajutage nuppu **↩**.

Registreerimine

Club Philipsis registreerimiseks tehke järgmist.

- 1 - Valige **Registreeri** ja vajutage nuppu **OK**.
- 2 - Sisestage oma meiliaadress, valige **Edasi** ja vajutage nuppu **OK**.
- 3 - Kinnitage meiliaadress.

Vanemakontroll

Täiskasvanutele (18-aastastele või vanematele) mõeldud rakenduste lukustamiseks tehke järgmist.

1 - Lülitage sisse Smart TV vanemakontroll, valides **Luba**, ja seejärel vajutage nuppu **OK**.

2 - Sisestage vabalt valitud lukust vabastamise PIN-kood.

3 - Sisestage PIN-kood uuesti

Täiskasvanutele (18-aastastele või vanematele) mõeldud rakendused on nüüd lukustatud. Lukustatud rakenduse avamiseks valige rakendus ja vajutage **OK**. Teler palub teil sisestada neljakohalise koodi.

19.4

Smart TV rakendused

Smart TV avamine

Smart TV avaleht on teie värv internetti. Võite võrgust filme laenutada, ajalehti lugeda, videoid vaadata ja muusikat kuulata, võrgukauplustest osta, avada suhtlusvõrgustiku lehte (Facebook, Twitter jne) või vaadata rakendusega Online TV teile sobival ajal võrgust telesaateid. Selleks avage rakendused **□** teleri jaoks kohandatud veebisaidid. Kui teleril on internetiühendus, võite avada Smart TV.

Smart TV avamine

Smart TV avalehe avamiseks vajutage nuppu **Smart TV**. Võite ka vajutada nuppu **🏠**, valida **Smart TV** ja vajutada nuppu **OK**.

Teler loob internetiühenduse ja avab Smart TV avalehe. Selleks võib kuluda mõni sekund.

Smart TV sulgemine

Smart TV avalehe sulgemiseks vajutage nuppu **🏠** ja valige mõni muu toiming.

TP Vision Europe B.V. ei võta mingit vastutust sisuteenuse pakkujate edastatava sisu ja selle kvaliteedi eest.

Smart TV avaleht

- 1 - Nüüd teie teleris
- 2 - Teie rakendused
- 3 - Rakenduste galerii
- 4 - Internet
- 5 - Soovitatud rakendused
- 6 - Otsing
- 7 - Värvinupud juhtimiseks

Teie rakendused

Käivitage rakendused Smart TV avalehelt. Kui avalehel pole veel rakendusi, saate neid lisada rakenduste galeriist.

Rakenduste galerii

Rakenduste galeriist leiate kõik saadaolevad rakendused.

Internet

Rakendusega Internet saate avada veebi oma teleris. Võite teleris vaadata mis tahes veebisaiti, kuid enamik neist pole kohandatud teleekraanil vaatamiseks.

- Mõned lisandprogrammid (nt programmid veebilehtede või videote vaatamiseks) pole teleris saadaval.
- Veebisaitide kuvatakse lehthaaval ja täisekraanil.



Soovitatud rakendused

Selles aknas pakub Philips mitmeid teie riigis soovitatud rakendusi, võrgusaadete vaatamiseks mõeldud rakendusi või videokauplustes saadaolevaid filme. Võite need valida ja avada aknas Soovitatud rakendused.

Otsing



Otsinguga võite otsida rakenduste galeriist soovitud rakendusi. Otsingu alustamiseks sisestage tekstiväljale võtmesõna, valige  ja vajutage nuppu **OK**. Võite otsingusse sisestada nimesid, pealkirju, žanre ja kirjelduste võtmesõnu. Võite ka jätta tekstivälja tühjaks ja otsida mitmes kategoorias populaarsemaid otsinguid ja võtmesõnu. Valige leitud võtmesõnade loendist võtmesõna ja vajutage nuppu **OK**, et otsida selle võtmesõnaga seotud rakendusi.

Rakenduse avamine

Rakenduse avamiseks peate selle esmalt Smart TV avalehe rakenduste loendisse lisama. Loendisse võite lisada rakenduste galeriist leitud rakendusi. Smart TV avalehe rakenduste loend võib olla mitme lehekülje pikkune. Eelmisele või järgmisele leheküljele saate minna nooleklahvidega. Võite ka vajutada  + (järgmine lehekülje) või  - (eelmine lehekülje).

Rakenduse avamine

Rakenduse avamiseks tehke järgmist.

1. Vajutage nuppu  ja valige **Smart TV**.
2. Valige avalehel rakenduse ikoon ja vajutage nuppu **OK**. Vajutage rakenduses ühe astme või lehe võrra tagasi liikumiseks nuppu .

Rakenduse sulgemine

Rakenduse sulgemiseks ja Smart TV avalehele naasmiseks vajutage nuppu  **Smart TV**.

Rakenduse lehe uuesti laadimine

Kui rakenduse lehte ei laaditud korralikult, vajutage nuppu  **OPTIONS** ja valige lehe uuesti laadimiseks **Laadi uuesti**.



Suum

Rakenduste lehel suumimiseks tehke järgmist.

1. Vajutage  **OPTIONS** ja valige **Suumi lehte**.
2. Määrake suurendusaste liuguri abil.
3. Tavavaatesses naasmiseks seadke liugur tagasi algasendisse.

Turvateabe vaatamine

Võite vaadata rakenduse lehe turvataset.

Vajutage rakenduse lehel nuppu  **OPTIONS** ja valige **Turvateave**. Kui lehe laadimisel kuvatakse ekraani allosas laadimisanimatsiooni kõrval luku märki , on andmevahetus turvaline.

Tagasiside rakenduse kohta

Valige rakendus ja vajutage nuppu  **Tagasiside**, et vajutada nuppu Meeldib või Ei meeldi ja saata meile nõuanne või märkus. Võite ka teatada rakenduse tõrgetest.

Rakenduste haldamine

Smart TV avalehe rakenduste loendis võite teha järgmist.

- **Rakenduse eemaldamine**
Rakenduse loendist eemaldamiseks valige rakenduse ikoon ja vajutage nuppu  **Eemalda**. Rakendus on siiski saadaval rakenduste galeriis.

- **Rakenduse teisaldamine**
Rakenduse koha muutmiseks loendis valige rakenduse ikoon, vajutage nuppu  **Teisalda** ja liigutage rakendust nooleklahvidega. Koha kinnitamiseks vajutage nuppu **OK**.

- **Rakenduse lukustamine**
Rakenduse lukustamiseks valige rakenduse ikoon ja vajutage nuppu  **Lukusta**.

Rakenduse lukustamisel peate sisestama Smart TV seadistamisel määratud neljakohalise vanemakontrolli PIN-koodi. Lukustatud rakendus kuvatakse loendis luku märgiga .

Rakenduse lukust vabastamiseks valige rakenduse ikoon ja vajutage nuppu  **Lukust vabastamine**. Lukust vabastamiseks peate sisestama neljakohalise PIN-koodi.

Rakenduste galerii

Rakenduste (telerile kohandatud veebisaitide kogu) sirvimiseks avage menüü Smart TV valik **Rakenduste galerii**.

Siit leiate rakendusi YouTube'i videote vaatamiseks, ajalehe lugemiseks, võrgufotoalbumi sirvimiseks, Facebooki või Twitteri kasutamiseks jne. Võimalik on kasutada rakendusi võrgukauplusest video laenutamiseks ja nägemata jäänud saadete vaatamiseks. Kui te ei leia soovitud rakendust rakenduste galeriist, võite leida selle veebist, sirvides veebi teleris.

Videolaenutuse rakendused

Smart TV videolaenutuse rakendustega saate võrguvideokauplusest oma lemmikfilme laenutada. Saate maksta turvaliselt oma krediitkaardiga.

Filmi laenutamine

- 1 - Avage oma rakenduste loendis videokaupluse rakendus või valige Smart TV avalehelt soovitud video.
- 2 - Valige film
- 3 - Tasuge interneti kaudu.

4 - Vaadake videot. Võite kasutada nuppe ► (Esita) ja || (Seiska).

Enamikus videokauplustes palutakse teil luua sisselogimiskonto.

Video voogesitus

Selle teleriga saate vaadata laenutatud videoid voogesitusvormingus, nii et teil on võimalik videot kohe vaadata. Teil võib vaja minna USB-kõvaketast osa videopuhvri salvestamiseks. Kui teleriga on ühendatud USB-kõvaketas, võite ka videoid ainult filmide allalaadimist võimaldavatest videokauplustest alla laadida. Võite allalaaditud laenutatud filmi esituse peatada või uuesti käivitada. Laenutatud filmide laenusaja kohta saate teavet videokauplusest.

Interneti andmesidemahu kasutamine

Paljude videote voogesitamisel või allalaadimisel võite ületada oma igakuist interneti andmesidemahu piirangut.

Veebi-TV

Smart TV avalehel* oleva võrgutelevisiooni rakenduse abil võite vaadata nägemata jäänud telesaateid või mis tahes saateid teile sobival ajal.

Võrgutelevisiooni avamine

Võrgutelevisiooni rakenduse avamiseks tehke järgmist.

- 1 - Vajutage nuppu  **Smart TV**.
- 2 - Valige avalehel  **Võrgutelevisioon** ja vajutage nuppu **OK**.
- 3 - Valige lehelt saade ja vajutage vaatamise alustamiseks nuppu **OK**. Võite kasutada ka nuppe ► (Esita) ja || (Seiska).

Loend kanalite alusel

Kanalite alusel rühmitatud võrgutelesaadete loendi vaatamiseks vajutage nuppu  **Kõik kanalid**.
Valige kanal ja vajutage nuppu **OK**.



* Kui see on teie piirkonnas saadaval.

19.5

Mitmikkuva

Smart TV rakenduses või Internetis saate vaadata hetkel mängivat telekanalit. **Mitmikkuva** avab väikese ekraani telekanali jaoks Smart TV ekraani kõrval.

Mitmikkuva avamiseks tehke järgmist.

- 1 - Smart TV avamiseks vajutage  **SMART TV**.
- 2 - Väikese ekraani avamiseks vajutage  **MULTI VIEW**.
- 3 - Telekanali muutmiseks väikesel ekraanil vajutage nuppu  **+** või  **-**.

Mitmikvaate ekraani ei saa kuvada 3D-pildina ega UHD-na. Kui Mitmikvaade on avatud, ei saa Smart TV ekraanil kasutada kaugjuhtimispuldi kursorit ega ühendatud USB-hiirt.

19.6

Smart TV lähtestamine

Smart TV ühenduse lähtestamiseks tühjendage teleri internetimälu.

Kustutate Philips Smart TV registreerimise, vanemakontrolli sätteid, videokaupluse rakenduse sisselogimisteabe, kõik Smart TV lemmikrakendused, interneti järjehoidjad ja varem külastatud lehed.

Internetimälu tühjendamiseks tehke järgmist.

1. Vajutage nuppu , valige **Seadistamine** ja vajutage nuppu **OK**.
2. Valige **Võrgusätted** > **Tühjenda internetimälu** ja vajutage nuppu **OK**.

Multi room

20.1

Teave Multi roomi kohta

Funktsiooniga Multi Room saate vaadata telesaadet, mida mängitakse teie kodus olevas teises teleris. Saade voogedastatakse ühest telerist teise. Võite voogedastada saadet telerisse, millel endal puudub antenniühendus või paketi kiipkaart. Samuti võite voogedastada telerist salvestatud saadet ühendatud kõvaketta abil.

Saadet teise telerisse voogedastav teler peab olema sisse lülitatud ja häälestatud kanalile või esitama salvestist.

Telesaate voogedastamine funktsiooni Multi Room abil vähendab pildi lahutusvõimet 720p-ni (suurim). Raadiokanaleid ei ole võimalik voogedastada. Mõned edastajad kaitsevad oma saateid sellise voogedastamise vältimiseks.

20.2

Mida sa vajad

Telesaate voogedastamiseks ühest telerist teise peab saade tulema digikanalilt.

Mõlemad telerid peavad olema ühendatud kodusse traadita võrku. Lisateabe saamiseks vajutage **— Võtmesõnad** ja valige **Juhtmeta võrk**.

Samuti peab mõlema teleri Philipsi mudeli number lõppema 8 või suurema numbriga - nt xxXXXxxx8. Võib tekkida vajadus värskendada vanemat telerit uusima tarkvaraga. Lugege vanema teleri Abi peatükist tarkvara uuendamise kohta.

Veenduge, et mõlema teleri seadistusmenüüs on säte **Lülitage sisse koos Wi-Fi-ga (WoWLAN-iga)** sisse lülitatud.

Teleri selle sätte kontrollimiseks tehke järgmist.

1 - Vajutage nuppu **🏠**, valige **Seadistamine** ja vajutage nuppu **OK**.

2 - 2. Valige **Võrgu sätted** > **Lülitage sisse koos Wi-Fi-ga** ja valige **Sees** ning vajutage nuppu **OK**.

3 - Vajaduse korral vajutage menüü sulgemiseks korduvalt nuppu **↩ BACK**.

20.3

Multi room funktsiooni kasutamine

Esmakordne kasutamine

Kui kasutate funktsiooni Multi room esimest korda, lülitage mõlemad telerid sisse.

Kui teler on teise teleriga ühenduse leidnud, ilmub teine teler automaatselt menüüsse **Sirvi võrku**, isegi kui see on ooterežiimis.

Telekanali voogedastamine

Multi room funktsiooniga saate vaadata hetkel teleris mängivat kanalit või avada teise teleri kanalite nimekirja. Kui valite kanalit nimekirjast, lülitub ka teine teler sellele kanalile. Kui teisel teleril on paigaldatud kanalitega sisseehitatud satelliitvastuvõtja või ühendatud kõvaketas, millel on salvestised*, saate ka neid oma telerist vaadata. Kui teine teler salvestab, on Pause TV režiimis või kasutab Skype'i, ei ole võimalik sellel teleril kanaleid vahetada.

Kanalite vaatamiseks teisest telerist tehke järgmist.

1. Veenduge, et teine teler on ooterežiimis* või sisselülitatud.
2. Vajutage oma teleris nuppu **📺 SOURCES**, valige **Sirvi võrku** ja vajutage nuppu **OK**.
3. Kui teler ei ole veel kodusse võrku ühendatud, algab võrgu installimine automaatselt. Kui teler on juba ühendatud, jätkake sammuga 4.
4. Valige menüüs **Sirvi võrku** teise teleri nimi ja vajutage nupule **OK**. Kui teil on kodus mitu telerit, peate võib-olla teise teleri nime ära vahetama. Seda saab teha teises teleris.
5. Valige programm, mida soovite teises teleris vaadata. . .
 - kui soovite vaadata teises teleris praegust kanalit, valige **Praegune kanal** ja vajutage nupule **OK**;
 - kui soovite avada teise teleri kanalite nimekirja, valige **Teleri vaatamine** ja vajutage nupule **▶** (paremale);
 - kui soovite avada teise teleri satelliitkanalite nimekirja, valige **Satelliidi vaatamine** ja vajutage nupule **▶** (paremale);
 - kui soovite avada teise teleri salvestiste* nimekirja, valige **Salvestiste vaatamine** ja vajutage nupule **▶** (paremale);
 - kanaleid saab vahetada nuppudega **⏮ +** ja **⏭ -**. Kui teine teler salvestab, on Pause TV režiimis või kasutab Skype'i, ei ole võimalik kanaleid vahetada.

* Et lülitada sisse teine teler ooterežiimis või vaadata selle salvestisi teleriga ühendatud kõvakettalt, peab mõlemal teleril olema kaheksa või suurema numbriga lõppev mudeli number - nt xxXXXxxx8 või xxXXXxxx9.

Teleri nimi

Teleri nime vahetamiseks tehke järgmist.

Vajutage nuppu **🏠** > **Seadistamine** > **Võrgu sätted** > **Teleri võrgunimi**.

Seadistused

21.1

Seadistusmenüü

Pildi ja heli kiirseadistamine

Pildi ja heli kiirseadistamise abil saate seadistada põhilisi pildieelistusi paari lihtsa sammuga. Tehtud seadistused salvestatakse suvandis **Pildistiil - Isiklik**. Kui mõnda seadistust on muudetud, saate naasta oma pildieelistuse juurde. Võite seadistada eelistatud pildisätte iga teleri toiminguga või ühendatud seadme kohta eraldi.

Oma eelistatud pildisätte juurde naasmiseks vajutage teleri vaatamise ajal nuppu , valige **Pildistiil** ja seejärel **Isiklik**.

Kiirete pildisätete seadmiseks tehke järgmist.

1 - Vajutage nuppu , valige **Seadistamine** ja vajutage nuppu **OK**.

2 - Valige **Pildi ja heli kiirseadistamine** ja vajutage nuppu **OK**. Läbige etapid ja lõpetage.

Lisateabe saamiseks vajutage nuppu  **Võtmesõnad** ja valige **Pildistiil**.

Teleri sätted

Menüüs **Teleri sätted** saate määrata kõik sätted. Menüü üksuse **Üldsätted** all on hulk sätteid, nagu **Menüü keel**, **Unetaimer**, **Väljalülituse taimer**, **Kasutushõlbustus** jm.

Lisateabe saamiseks vajutage nuppu  **Võtmesõnad** ja valige soovitud teema.

Kanalite otsimine

Funktsiooniga **Kanali otsimine**, saate värskendada oma praegust kanalite nimekirja ja võimalusel lisatakse kanalite nimekirja uued kanalid. Peale selle saate selle abil ka kõik kanalid uuesti paigaldada. Kanalite värskendamine või uuesti paigaldamine võib veidi aega võtta

Vajutage nuppu  **Võtmesõnad** ja valige **Kanal, värskendamine** või **Kanalid, uuesti paigaldamine**.

Kanali sätted

Menüüs **Kanali sätted** saate määrata oma keele-eelistused või seadistada funktsioone **Vaegkuuljad** ja **Helikirjeldus** inimestele, kes on kuulmis- või nägemispuudega. Peale selle saate määrata vanusepiirangu, et piirata lastel vanusepiiranguga saadete

vaatamise, ja määrata või vahetada oma lapseluku koodi. Lisaks saate sisse lülitada kanalite automaatse värskendamise, sooritada digikanalite vastuvõtu katse või paigaldada analoogkanaleid käsitsi.

Keeled

Vajutage nuppu  **Võtmesõnad** ja valige **Heli keel** või **Subtiitrid**.

Kasutushõlbustus

Vajutage nuppu  **Võtmesõnad** ja valige **Kasutushõlbustus** vaegnägijate ja -kuuljate sätete jaoks.

Kanali paigaldamine

Vajutage nuppu  **Võtmesõnad** ja valige **Automaatne kanali värskendamine** või **Kanali värskendusteade**. Vaadake ka teemasid **Käsitsi paigaldamine** analoogkanalite paigaldamiseks või **DVB** antenniühenduse vahetamiseks.

Lapselukk

Vajutage nuppu  **Võtmesõnad** ja valige **Lapselukk**.

Satelliitkanalite otsimine

Vajutage nuppu  **Võtmesõnad** ja valige **Satelliitkanal, paigaldamine**.

Satelliidi sätted

Keeled

Vajutage nuppu  **Võtmesõnad** ja valige **Heli keel** või **Subtiitrid**.

Kanali paigaldamine

Vajutage nuppu  **Võtmesõnad** ja valige **Satelliit, automaatne kanali värskendamine** või **Satelliit, kanali värskendusteade** või **Satelliit, automaatse värskendamise valikud**.

Lapselukk

Vajutage nuppu  **Võtmesõnad** ja valige **Satelliit, kanalilukk**.

Võrguühenduse loomine

Vajutage nuppu  **Võtmesõnad** ja valige **Võrk, juhtmeta** või **Võrk, juhtmega**.

Võrgusätted

Vajutage **—** **Võtmesõnad** ja valige **Võrk, sätted**.

Tarkvaravärskendus

Vajutage **—** **Võtmesõnad** ja valige **Tarkvara, värskendus internetis** või **Tarkvara, USB-värskendus**.

Tarkvaravärskendus

Vajutage **—** **Võtmesõnad** ja valige **Tarkvara, USB-värskendus**.

Tarkvara sätted

Vajutage **—** **Võtmesõnad** ja valige **Tarkvara, praegune versioon**.

Vaadake demo

Funktsiooniga **Demo** menüüs **🏠**, saate vaadata mõningaid juhendvideosid teleri pildikvaliteedi funktsioonide kohta.

21.2

Pilt

Pildistiil

Pildi lihtsaks seadistamiseks võite **Pildistiili** kaudu valida eelmääratud sätted.

- 1 - Vajutage teleri vaatamise ajal **⚙️**, seejärel valige **Pildistiil**.
- 2 - Valige stiil ja vajutage nuppu **OK**.

Saadaolevad pildistiilid on järgmised.

- **Isiklik** - pildi kiirsätetes tehtud eelistused
- **Elav** – parim päevavalguses vaatamiseks
- **Loomulik** – loomuliku pildi seaded
- **Tavaline** – tavalised tehase algseaded
- **Kino** – parim filmide vaatamiseks

- **Foto** – parim fotode vaatamiseks

Stiili taastamine

Kui on valitud **Pildistiil**, saate seadistada pildiseadeid menüüs **Seadistamine > Teleri sätted > Pilt...**

Valitud stiil salvestab tehtud muudatused. Soovitame seadistada üksnes stiili **Isiklik** pildiseadeid.

Stiili algseadistuse taastamiseks tehke järgmist.

- 1 - Vajutage nuppu **🏠**, valige **Seadistamine** ja vajutage nuppu **OK**.

2 - Valige **Teleri sätted > Pilt > Pildistiil** ja seejärel stiil, mida soovite lähtestada.

3 - Vajutage nuppu **—** **Taasta stiil**.

4 - Valige **Jah** ja vajutage nuppu **OK**. Stiil on taastatud.

5 - Vajaduse korral vajutage menüü sulgemiseks korduvalt nuppu **↩️**.

Üksikute pildiseadete reguleerimise kohta lisateabe saamiseks vajutage nuppu **—** **Võtmesõnad** ja valige **Pilt**.

Kodu või Kauplus

Kui pildistiil lülitatakse iga sisselülitamiskorra järel sättele **Elav**, on teleri asukohaks määratud **Kauplus**. Seda sätet kasutatakse kaupluses teleri tutvustamiseks.

Et määrata teleri asukohaks Kodu, tehke järgmist.

1 - Vajutage nuppu **🏠**, valige **Seadistamine** ja vajutage nuppu **OK**.

2 - Valige **Teleri sätted > Üldsätted > Asukoht** ja vajutage nuppu **OK**.

3 - Valige **Kodu** ja vajutage nuppu **OK**.

4 - Vajaduse korral vajutage menüü sulgemiseks korduvalt nuppu **↩️**.

Pildiseaded

Värvus

Värvuse abil saate reguleerida pildi värviküllastust.

Et reguleerida värvust, tehke järgmist.

1 - Vajutage nuppu **🏠**, valige **Seadistamine** ja vajutage nuppu **OK**.

2 - Valige **Teleri sätted > Pilt > Värvus**.

3 - Vajutage nuppu **▶** (paremale) ja reguleerige väärtust nuppudega **▲** (üles) või **▼** (alla).

4 - Vajaduse korral vajutage menüü sulgemiseks korduvalt nuppu **↩️**.

Kontrastsus

Kontrastsuse abil saate reguleerida pildi kontrastsust. 3D-piltide vaatamisel on see säte lülitatud **3D-kontrastsusele**.

Et reguleerida kontrastsust, tehke järgmist.

1 - Vajutage nuppu **🏠**, valige **Seadistamine** ja vajutage nuppu **OK**.

2 - Valige **Teleri sätted > Pilt > Kontrastsus**.





3 - Vajutage nuppu **▶** (paremale) ja reguleerige väärtust nuppudega **▲** (üles) või **▼** (alla).

4 - Vajaduse korral vajutage menüü sulgemiseks korduvalt nuppu **↩️**.

Teravus

Teravuse abil saate reguleerida pildi peendetailide teravuse taset.

Et reguleerida teravust, tehke järgmist.

- 1 - Vajutage nuppu , valige **Seadistamine** ja vajutage nuppu **OK**.
- 2 - Valige **Teleri sätted > Pilt > Teravus**.
- 3 - Vajutage nuppu  (paremale) ja reguleerige väärtust nuppudega  (üles) või  (alla).
- 4 - Vajaduse korral vajutage menüü sulgemiseks korduvalt nuppu .



Täpsemad pildisätted

Värvisätted

Värvivõimendus

Värvivõimenduse abil saate värvide intensiivsust ja heledavärvilisi detaile võimendada.

Et reguleerida taset, tehke järgmist.



- 1 - Vajutage nuppu , valige **Seadistamine** ja vajutage nuppu **OK**.
- 2 - Valige **Teleri sätted > Pilt > Täpsem > Värv > Värvivõimendus**.
- 3 - Vajutage nuppu  (paremale) ja valige **Maksimaalne, Keskmise, Minimaalne** või **Väljas**.
- 4 - Vajaduse korral vajutage menüü sulgemiseks korduvalt nuppu .

Värvitemperatuur

Värvitemperatuuri abil saate määrata pildile eelnevalt määratud värvitemperatuuri või valida **Kohandatud**, et määrata ise temperatuuriseadistus **Kohandatud värvitemperatuuri** abil.

Värvitemperatuur ja kohandatud värvitemperatuur on kogenud kasutajatele mõeldud sätted.

Et valida eelseadistatud ...



- 1 - Vajutage nuppu , valige **Seadistamine** ja vajutage nuppu **OK**.
- 2 - Valige **Teleri sätted > Picture > Täpsem > Värv > Värvitemperatuur**.
- 3 - Vajutage  (paremale) ja valige **Tavapärane, Soe** või **Jahe**. Valige **Kohandatud**, kui soovite ise värvitemperatuuri seadistada.
- 4 - Vajaduse korral vajutage menüü sulgemiseks korduvalt nuppu .

Kohandatud värvitemperatuur

Kohandatud värvitemperatuuri funktsiooni abil saate ise värvitemperatuuri määrata. **Kohandatud värvitemperatuuri**

määramiseks valige kõigepealt **Kohandatud** sättes **Värvitemperatuur**, et teha kättesaadavaks **kohandatud värvitemperatuuri** menüü. **Kohandatud värvitemperatuur** on kogenud kasutajatele mõeldud säte.

Kohandatud värvitemperatuur määramiseks tehke järgmist.



- 1 - Vajutage nuppu , valige **Seadistamine** ja vajutage nuppu **OK**.
- 2 - Valige **Teleri sätted > Pilt > Täpsem > Värv > Kohandatud värvitemperatuur**.
- 3 - Vajutage nuppu  (paremale).
- 4 - Valige nooleklahvidega seadistus.
- 5 - Vajutage sätte kinnitamiseks nuppu **OK**.
- 6 - Vajaduse korral vajutage menüü sulgemiseks korduvalt nuppu .

Kontrasti sätted

Kontrasti režiimid

Kasutades **Kontrasti režiimi**, saate määrata taseme, mille juures ekraani intensiivsuse häärdamisega vähendatakse energiatarvet. Valige parim energiatarve või sobivaima heleduse intensiivsusega pilt.



Et reguleerida taset, tehke järgmist.

- 1 - Vajutage nuppu , valige **Seadistamine** ja vajutage nuppu **OK**.
- 2 - Valige **Teleri sätted > Pilt > Täpsem > Kontrastsus > Kontrasti režiimid**.
- 3 - Vajutage nuppu  (paremale) ja valige **Parim pilt, Parim võimsus, Tavaline** või **Väljas**.
- 4 - Vajaduse korral vajutage menüü sulgemiseks korduvalt nuppu .

Dünaamiline kontrastsus

Dünaamilise kontrastsuse abil saate määrata taseme, mille juures teler parandab automaatselt pildi pimedatel, keskmise valgustusega ja valgustatud aladel olevate detailide nähtavust.

Et reguleerida taset, tehke järgmist.





- 1 - Vajutage nuppu , valige **Seadistamine** ja vajutage nuppu **OK**.
- 2 - Valige **Teleri sätted > Pilt > Täpsem > Kontrastsus > Dünaamiline kontrastsus**.
- 3 - Vajutage nuppu  (paremale) ja valige **Maksimaalne, Keskmise, Minimaalne** või **Väljas**.
- 4 - Vajaduse korral vajutage menüü sulgemiseks korduvalt nuppu .

Heledus

Heleduse abil saate määrata pildisignaali **heleduse** taseme. Heledus on kogenud kasutajatele mõeldud seadistus. Soovitame

mittekogenuid kasutajatel reguleerida heledust sätte Kontrastsus abil.





Et reguleerida taset, tehke järgmist.

- 1 - Vajutage nuppu , valige **Seadistamine** ja vajutage nuppu **OK**.
- 2 - Valige **Teleri sätted > Pilt > Täpsem > Kontrastsus > Heledus**.
- 3 - Vajutage nuppu  (paremale) ja reguleerige väärtust nuppudega  (üles) või  (alla).
- 4 - Vajaduse korral vajutage menüü sulgemiseks korduvalt nuppu .

Video kontrastsus

Video kontrastsuse abil saate vähendada video kontrastsuse ulatust. 3D-piltide vaatamisel on see säte lülitatud **3D-video kontrastsusele**. Video kontrastsus ja 3D-video kontrastsus on kogenuid kasutajatele mõeldud sätted.



Et reguleerida taset, tehke järgmist.

- 1 - Vajutage nuppu , valige **Seadistamine** ja vajutage nuppu **OK**.
- 2 - Valige **Teleri sätted > Pilt > Täpsem > Kontrastsus > Video kontrastsus**.
- 3 - Vajutage nuppu  (paremale) ja reguleerige väärtust nuppudega  (üles) või  (alla).
- 4 - Vajaduse korral vajutage menüü sulgemiseks korduvalt nuppu .

Valgussensor

Valgussensor reguleerib pildi ja Ambilighti seadeid automaatselt vastavalt ruumi valgustustingimustele. Te võite valgussensori sisse või välja lülitada.

Sisse või välja lülitamiseks ...

- 1 - Vajutage nuppu , valige **Seadistamine** ja vajutage nuppu **OK**.
- 2 - Valige **Teleri sätted > Pilt > Täpsem > Kontrastsus > Valgussensor**.
- 3 - Vajutage nuppu  (paremale) ja valige **Sees** või **Väljas**.
- 4 - Vajaduse korral vajutage menüü sulgemiseks korduvalt nuppu .



Gamma

Gamma abil saate määrata pildi heleduse ja kontrastsuse mittelineaarse seadistuse. Gamma on kogenuid kasutajatele mõeldud seadistus.

Et reguleerida taset, tehke järgmist.

- 1 - Vajutage nuppu , valige **Seadistamine** ja vajutage nuppu **OK**.
- 2 - Valige **Teleri sätted > Pilt > Täpsem > Kontrastsus**

> **Gamma**.

3 - Vajutage nuppu  (paremale) ja reguleerige väärtust nuppudega  (üles) või  (alla).



4 - Vajaduse korral vajutage menüü sulgemiseks korduvalt nuppu .

Teravuse sätted

Ülikõrge lahutusvõime

Ülikõrge lahutusvõime abil lülitate sisse suurepärase teravuse ridade servadel ja kontuuridel.



Sisse või välja lülitamiseks ...

- 1 - Vajutage nuppu , valige **Seadistamine** ja vajutage nuppu **OK**.
- 2 - Valige **Teleri sätted > Pilt > Täpsem > Teravus > Ülihea lahutusvõime**.
- 3 - Vajutage nuppu  (paremale) ja valige **Sees** või **Väljas**.
- 4 - Vajaduse korral vajutage menüü sulgemiseks korduvalt nuppu .

Müravähendus

Müravähenduse abil saate filtreerida ja vähendada pildi müra taset.



Et reguleerida müravähendust, tehke järgmist.

- 1 - Vajutage nuppu , valige **Seadistamine** ja vajutage nuppu **OK**.
- 2 - Valige **Teleri sätted > Pilt > Täpsem > Teravus > Müravähendus**.
- 3 - Vajutage nuppu  (paremale) ja valige **Maksimaalne**, **Keskmine**, **Minimaalne** või **Väljas**.
- 4 - Vajaduse korral vajutage menüü sulgemiseks korduvalt nuppu .

MPEG-artefakti vähendamine

MPEG artefakti vähenduse abil saate muuta pildi digisiirded sujuvamaks. MPEG artefaktid on enamasti piltidel näha väikeste plokkide or sakiliste servadena.

MPEG artefaktide vähendamiseks tehke järgmist.



- 1 - Vajutage nuppu , valige **Seadistamine** ja vajutage nuppu **OK**.
- 2 - Valige **Teleri sätted > Pilt > Täpsem > Teravus > MPEG-artefakti vähendamine**.
- 3 - Vajutage nuppu  (paremale) ja valige **Maksimaalne**, **Keskmine**, **Minimaalne** või **Väljas**.
- 4 - Vajaduse korral vajutage menüü sulgemiseks korduvalt nuppu .

Liikumise sätted

HD Natural Motion

HD Natural Motioni abil saate vähendada liikumisest tulenevat värinat, mida võib näha teleris näidatavates filmides.



Liikumisest tuleneva värina reguleerimiseks tehke järgmist.

- 1 - Vajutage nuppu , valige **Seadistamine** ja vajutage nuppu **OK**.
- 2 - Valige **Teleri sätted** > **Pilt** > **Täpsem** > **Liikumine** > **HD Natural Motion**.
- 3 - Vajutage nuppu  (paremale) ja valige **Maksimaalne**, **Keskmine**, **Minimaalne** või **Väljas**.
- 4 - Vajaduse korral vajutage menüü sulgemiseks korduvalt nuppu .

Clear LCD

Selge LCD abil lülitate sisse suurepärase liikumisteravuse, parema musta tooni ja suurema kontrastsuse koos selge, vaikse pildi ja laiema vaatenurgaga.



Sisse või välja lülitamiseks ...

- 1 - Vajutage nuppu , valige **Seadistamine** ja vajutage nuppu **OK**.
- 2 - Valige **Teleri sätted** > **Pilt** > **Täpsem** > **Liikumine** > **Clear LCD**.
- 3 - Vajutage nuppu  (paremale) ja valige **Sees** või **Väljas**.
- 4 - Vajaduse korral vajutage menüü sulgemiseks korduvalt nuppu .

Mäng või arvuti

Te saate teleri lülitada parimale pildisättele mängimiseks või teleri kasutamiseks arvutimonitorina. On olemas erinev seadistus **mängu** või **arvuti** jaoks. Kui seadmele on allikate menüüs määratud õige tüüp - mängukonsool või arvuti, siis lülitub teler seadmele lülitudes automaatselt parimale sättele. Kui määrate sätte käsitsi, ärge unustage seda välja lülitada, kui lülitate teleri vaatamisele või muule ühendatud seadmele.



Et määrata sätte käsitsi, tehke järgmist.

- 1 - Vajutage nuppu , valige **Seadistamine** ja vajutage nuppu **OK**.
- 2 - Valige **Teleri sätted** > **Pilt** > **Täpsem** > **Toimingu stiil**.
- 3 - Valige **Mäng**, **Arvuti** või **Teler**. Säte **Teler** naaseb teleri vaatamiseks mõeldud pildisätete juurde.
- 4 - Vajaduse korral vajutage menüü sulgemiseks korduvalt nuppu .

Asukoht

Kui teleri asukohaks on kauplus, saate seadistada teleriekraani kuvama kaupluse ribareklaami. **Pildistiil** seadistatakse automaatselt sättele **Elav**. Automaatne **väljalülituse taimer** lülitatakse välja.

Et seadistada teleri asukohaks kauplus, tehke järgmist.

- 1 - Vajutage nuppu , valige **Seadistamine** ja vajutage nuppu **OK**.
- 2 - Valige **Teleri sätted** > **Üldsätted** > **Asukoht** ja vajutage nuppu **OK**.
- 3 - Valige **Kauplus** ja vajutage nuppu **OK**.
- 4 - Vajaduse korral vajutage menüü sulgemiseks korduvalt nuppu .

21.3

Heli

Helistiil

Heli lihtsaks reguleerimiseks võite **Helistiili** abil eelmääratud sätteid kasutada.

- 1 - Vajutage teleri vaatamise ajal , seejärel valige **Helistiil**.
- 2 - Valige stiil ja vajutage nuppu **OK**.

Helistiilid on järgmised.



- **Isiklik** – jaotises Isikupärasta heli tehtud isiklikud valikud
- **Algne** – tehase standardsätted
- **Kino** – parim filmide vaatamiseks
- **Muusika** – parim muusika kuulamiseks
- **Mäng** – parim mängimiseks
- **Uudised** – parim kõne kuulamiseks

Helistiili taastamine

Kui on valitud Helistiil, saate seadistada heliseadeid menüüs **Seadistamine** > **Teleri sätted** > **Heli**...

Valitud stiil salvestab tehtud muudatused. Soovitame seadistada üksnes stiili **Isiklik** heliseadeid.

Stiili algseadistuse taastamiseks tehke järgmist.

- 1 - Vajutage nuppu , valige **Seadistamine** ja vajutage nuppu **OK**.
- 2 - Valige **Teleri sätted** > **Heli** > **Helistiil** ja seejärel stiil, mida soovite lähtestada.
- 3 - Vajutage  **Taasta stiil**.
- 4 - Valige **Jah** ja vajutage nuppu **OK**. Stiil on taastatud.
- 5 - Vajaduse korral vajutage menüü sulgemiseks korduvalt nuppu  **BACK**.





Üksikute helisätete reguleerimiseks vajutage nuppu  **Võttesõnad** ja valige **Heli**.

Heliseaded

Bass

Bassi abil saate reguleerida heli madalate toonide taset.





Et reguleerida taset, tehke järgmist.

- 1 - Vajutage nuppu , valige **Seadistamine** ja vajutage nuppu **OK**.
- 2 - Valige **Teleri sätted > Heli > Bass**.
- 3 - Vajutage nuppu  (paremale) ja reguleerige väärtust nuppudega  (üles) või  (alla).
- 4 - Vajaduse korral vajutage menüü sulgemiseks korduvalt nuppu .

Kõrged toonid

Kõrged toonid abil saate reguleerida heli kõrgete toonide taset.



Et reguleerida taset, tehke järgmist.

- 1 - Vajutage nuppu , valige **Seadistamine** ja vajutage nuppu **OK**.
- 2 - Valige **Teleri sätted > Heli > Kõrged toonid**.
- 3 - Vajutage nuppu  (paremale) ja reguleerige väärtust nuppudega  (üles) või  (alla).
- 4 - Vajaduse korral vajutage menüü sulgemiseks korduvalt nuppu .

Ruumiheli režiim

Funktsiooni **Ruumilise heli režiim** abil saate seadistada teleri kõlarite heli **efekti**. Valides 2D-pildi vaatamiseks helirežiimi **Erakordne ruumiline**, lülitub teler 3D-pildi vaatamise alguses automaatselt režiimile **3D ruumiline heli**. Kui te ei soovi, et teler lülituks automaatselt, valige **Väljas** režiimis **Automaatne 3D ruumiline heli**.

Et seadistada ruumilise heli režiimi, tehke järgmist.

- 1 - Vajutage nuppu , valige **Seadistamine** ja vajutage nuppu **OK**.
- 2 - Valige **Teleri sätted > Heli > Ruumilise heli režiim**.
- 3 - Vajutage nuppu  (paremale) ja valige **Stereo, Incredible surround** või **Incredible surround 3D**.
- 4 - Vajaduse korral vajutage menüü sulgemiseks korduvalt nuppu .

Automaatne 3D ruumiline heli

Automaatse 3D ruumilise heli abil saate blokeerida selle, et teler lülitub automaatselt 3D Incredible Surround helile, kui teler lülitatakse 3D-pildi vaatamisele.

Sisse või välja lülitamiseks ...

- 1 - Vajutage nuppu , valige **Seadistamine** ja vajutage nuppu **OK**.

- 2 - Valige **Teleri sätted > Heli > Automaatne 3D ruumiline heli**.





- 3 - Vajutage nuppu  (paremale) ja valige **Sees** või **Väljas**.

- 4 - Vajaduse korral vajutage menüü sulgemiseks korduvalt nuppu .

Kõrvaklappide helitugevus

Kõrvaklappide helitugevuse abil saate ühendatud kõrvaklappide helitugevust eraldi seadistada.

Helitugevuse reguleerimiseks ...



- 1 - Vajutage nuppu  ja valige menüüribal **Kõrvaklappide helitugevus**.
- 2 - Helitugevuse reguleerimiseks vajutage nuppu  (üles) või  (alla).
- 3 - Vajaduse korral vajutage menüü sulgemiseks korduvalt nuppu .

Täpsemad helisätted

Automaatne helitugevuse ühtlustamine

Automaatse helitugevuse ühtlustamise abil saate seadistada teleri automaatselt ühtlustama helitugevuse järske erinevusi, tavaliselt reklaamide alguses või kanalite ümberlülitamisel.

Sisse või välja lülitamiseks ...

- 1 - Vajutage nuppu , valige **Seadistamine** ja vajutage nuppu **OK**.
- 2 - Valige **Teleri sätted > Heli > Täpsem > Automaatne helitugevuse ühtlustamine**.
- 3 - Vajutage nuppu  (paremale) ja valige **Sees** või **Väljas**.
- 4 - Vajaduse korral vajutage menüü sulgemiseks korduvalt nuppu .

Teleri kõlarid

Võite edastada teleri heli ühendatud heliseadmesse - kodukinosüsteemi või helisüsteemi. **Teleri kõlarite** abil valite, kus te soovite teleri heli kuulata ja kuidas soovite seda kontrollida.



- **Väljas** valimisel lülitate teleri kõlarid püsivalt välja.
- Kui valite **Teleri kõlarid**, on teleri kõlarid alati sees.

Tänu HDMI CEC-iga ühendatud heliseadmele saate kasutada ühte EasyLinki sätetest.



- **EasyLinki** valimisel edastab teler oma heli heliseadmesse. Teler lülitab oma kõlarid välja, kui seade esitab heli.
- **EasyLinki automaatse käivitamise** valimisel lülitab teler heliseadme sisse, edastab teleri heli seadmesse ja lülitab teleri kõlarid välja.

EasyLinki või **EasyLinki automaatse käivitamise** valimisel saate siiski lülitada teleri kõlaritele või seadme kõlaritele heli menüüs.

Teleri kõlarite valimiseks tehke järgmist.

- 1 - Vajutage nuppu , valige **Seadistamine** ja vajutage nuppu **OK**.
- 2 - Valige **Teleri sätted > Heli > Heliväljund**.
- 3 - Vajutage nuppu  (paremale) ja valige **Väljas, Teleri kõlarid, EasyLink** või **EasyLinki automaatne käivitamine**.
- 4 - Vajaduse korral vajutage menüü sulgemiseks korduvalt nuppu .



Kohe kõlaritele lülitamiseks tehke järgmist.

- 1 - Vajutage teleri vaatamise ajal nuppu  **OPTIONS** ja valige **Pilt ja heli**.
- 2 - Valige **Kõlarid** ja seejärel valige **Teler** või **Võimendi** (heliseade).
- 3 - Vajaduse korral vajutage menüü sulgemiseks korduvalt nuppu .

Selge heli

Selge heli abil parandate kõne heli. Parim uudiste vaatamiseks. Saate kõneparanduse sisse või välja lülitada.

Sisse või välja lülitamiseks ...

- 1 - Vajutage nuppu , valige **Seadistamine** ja vajutage nuppu **OK**.
- 2 - Valige **Teleri sätted > Heli > Täpsem > Selge heli**.
- 3 - Vajutage nuppu  (paremale) ja valige **Sees** või **Väljas**.
- 4 - Vajaduse korral vajutage menüü sulgemiseks korduvalt nuppu .

HDMI ARC

Kui te ei vaja HDMI-ühenduste loomiseks helitagastuskanalit (ARC), võite ARC signaali välja lülitada.

Lisateabe saamiseks vajutage  **Võtmesõnad** ja valige **HDMI ARC**.

Heliväljundi vorming

Heliväljundi vormingus saate seada teleri heli väljundsignaali kodukinosüsteemi helitöötlusfunktsioonide jaoks sobivaks.

Lisateabe saamiseks vajutage  **Võtmesõnad** ja valige **Heliväljundi vorming**.

Heliväljundi tasandamine

Heliväljundi tasandamisfunktsiooniga võite tasandada kodukinosüsteemi helitugevuse teleri helitugevusele vastavaks, kui neid ümber lülitate.

Lisateabe saamiseks vajutage  **Võtmesõnad** ja valige **Heliväljundi tasandamine**.

Heliväljundi viivitus

Kui määrate kodukinosüsteemis heli sünkroonimise viivituse, peate heli ja pildi sünkroonimiseks teleri **heliväljundi viivituse** välja lülitama.

Lisateabe saamiseks vajutage  **Võtmesõnad** ja valige **Heliväljundi viivitus**.

Heliväljundi nihe

Kui te ei saa kodukinosüsteemis viivitust määrata, võite seada selle teleris funktsiooniga **Heliväljundi nihe**.

Lisateabe saamiseks vajutage  **Võtmesõnad** ja valige **Heliväljundi nihe**.

Kõlarid

Kodukinosüsteem

Võite edastada teleri heli ühendatud heliseadmesse - kodukinosüsteemi või helisüsteemi.

Saate valida, kus te soovite teleri heli kuulata ja kuidas soovite seda kontrollida.



- **Väljas** valimisel lülitate teleri kõlarid püsivalt välja.
- Kui valite **Teleri kõlarid**, on teleri kõlarid alati sees.

Tänu HDMI CEC-iga ühendatud heliseadmele saate kasutada ühte EasyLinki sätetest.



- **EasyLinki** valimisel edastab teler oma heli heliseadmesse. Teler lülitab oma kõlarid välja, kui seade esitab heli.
- **EasyLinki automaatse käivitamise** valimisel lülitab teler heliseadme sisse, edastab teleri heli seadmesse ja lülitab teleri kõlarid välja.

EasyLinki või EasyLinki automaatse käivitamise valimisel saate siiski vajadusel lülitada teleri kõlaritele.

Teleri kõlarite valimiseks tehke järgmist.

- 1 - Vajutage nuppu , valige **Seadistamine** ja vajutage nuppu **OK**.
- 2 - Valige **Teleri sätted > Heli > Heliväljund**.
- 3 - Vajutage nuppu  (paremale) ja valige **Väljas, Teleri kõlarid, EasyLink** või **EasyLinki automaatne käivitamine**.
- 4 - Vajaduse korral vajutage menüü sulgemiseks korduvalt nuppu .

Kohe kõlaritele lülitamiseks tehke järgmist.

- 1 - Vajutage teleri vaatamise ajal nuppu .
- 2 - Valige **Kõlarid**, seejärel valige **Teler** või **Võimendi** (helisüsteem).
- 3 - Vajaduse korral vajutage menüü sulgemiseks korduvalt nuppu .

Teleri asend

Algse seadistuse käigus määratakse selleks sätteks **Telerialusel** või **Seinale kinnitatud**. Kui olete pärast seda teleri asendit muutnud, muutke seda sätet parima heli esitamiseks.

- 1 - Vajutage nuppu **🏠**, valige **Seadistamine** ja vajutage nuppu **OK**.
- 2 - Valige **Teleri sätted > Üldsätted > Teleri asend** ja vajutage nuppu **OK**.
- 3 - Valige **Telerialusel** või **Seinale kinnitatud** ja vajutage nuppu **OK**.
- 4 - Vajaduse korral vajutage menüü sulgemiseks korduvalt nuppu **↩**.

21.4

Ambilight

Ambilighti stiil

Ambilighti režiim võib olla eelseadistatud või staatiline. Eelseadistatud režiimi puhul järgib teler ekraanil oleva pildi värve.

Staatilise puhul on Ambilightil püsiv staatiline värv. Võite Ambilighti staatilise värvi ise luua.

Kõigepealt valige eelistatud Ambilighti stiil.

Ambilighti stiili valimiseks tehke järgmist.

- 1 - Vajutage nuppu **🏠**, valige **Seadistamine** ja vajutage nuppu **OK**.
- 2 - Valige **Teleri sätted > Ambilight > Ambilighti stiil**.
- 3 - Valige üks eelseadistatud stiil või **Väljas**.
- 4 - Vajaduse korral vajutage menüü sulgemiseks korduvalt nuppu **↩**.

Staatilise värvi valimiseks tehke järgmist.

- 1 - Vajutage nuppu **🏠**, valige **Seadistamine** ja vajutage nuppu **OK**.
- 2 - Valige **Teleri sätted > Ambilight > Ambilighti stiil > Staatiline** ja vajutage nuppu **OK**.
- 3 - Valige värv värvipaletist. Kinnitamiseks vajutage **OK**.
- 4 - Vajaduse korral vajutage menüü sulgemiseks korduvalt nuppu **↩**.

Ambilighti seaded

Ambilighti heledus

Ambilighti **heleduse** abil saate määrata Ambilighti heleduse taseme.

Et reguleerida taset, tehke järgmist.

- 1 - Vajutage nuppu **🏠**, valige **Seadistamine** ja vajutage nuppu **OK**.
- 2 - Valige **Teleri sätted > Ambilight > Heledus**.
- 3 - Vajutage nuppu **OK** ja reguleerige väärtust

nuppude **▲** (üles) või **▼** (alla) abil.

4 - Vajaduse korral vajutage menüü sulgemiseks korduvalt nuppu **↩**.

Ambilighti küllastus

Ambilighti **küllastuse** puhul saate määrata Ambilighti küllastuse taseme.

Et reguleerida taset, tehke järgmist.

- 1 - Vajutage nuppu **🏠**, valige **Seadistamine** ja vajutage nuppu **OK**.
- 2 - Valige **Teleri sätted > Ambilight > Küllastus**.
- 3 - Vajutage nuppu **OK** ja reguleerige väärtust nuppude **▲** (üles) või **▼** (alla) abil.
- 4 - Vajaduse korral vajutage menüü sulgemiseks korduvalt nuppu **↩**.

Ambilight+hue

Mida sa vajad

Tänu **Ambilight+hue** saate seada oma **Philips Hue** lambid järgima teleri **Ambilighti** värve. Tänu Philips Hue lampidele on Ambilighti efekt nähtav kogu ruumis. Kui teil ei ole veel Philips Hue lampe, ostke **Philips Hue stardikomplekt** (sisaldab hue silda ja 3 hue lampi) ning paigaldage lambid ja sild. Täiendavad Philips Hue lambid saate osta eraldi.

Ambilight+hue paigaldamiseks telerisse vajate:

- Philips Hue silda;
- paari Philips Hue lampi;
- et teler oleks ühendatud teie koduvõrku.

Saate kogu Ambilight+hue seadistuse ära teha teleris ning selleks pole vaja Ambilight+hue rakendust.

Kui laadite hiljem oma nutitelefoni või tahvelarvutisse tasuta **Ambilight+hue rakenduse**, saate kasutada seda rakendust teatud Ambilight+hue sätete reguleerimiseks.

Konfigureerimine

Konfigureerimissammud

Philips Hue lampide konfigureerimiseks **Ambilight+hue** lampidena järgige järgmistel lehekülgedel toodud samme.

- 1 - Võrk
- 2 - Hue sild
- 3 - Hue lambid
- 4 - Lambi konfigureerimine



Võrk

Esimese sammuna valmistate teleri ette, et see leiaks üles **Philips Hue silla**.

Teler ja Philips Hue sild peavad kasutama sama võrku. Ühendage Philips Hue sild ruuteri külge - võrguruuter, mida teler kasutab.

Lülitage hue lambid sisse.

Konfigureerimise alustamiseks tehke järgmist.

- 1 - Vajutage nuppu  (Ambilight) ja valige ükskõik missugune Ambilighi stiil.
- 2 - Vajutage nuppu , valige **Seadistamine** ja vajutage nuppu **OK**.
- 3 - Valige **Teleri sätted > Ambilight > Ambilight+hue** ja vajutage nuppu **OK**.
- 4 - Valige **Ambilight+hue** järgmine samm, valige **Sees** ja vajutage nuppu **OK**.
- 5 - Valige **Konfigureeri Ambilight+hue'd** ja vajutage nuppu **OK**. Kui teler on ühendatud koduvõrku, hakkab see kohe otsima Philips Hue silda. Kui teler ei ole veel võrku ühendatud, hakkab see kõigepealt võrku seadistama. Te peate teleri oma koduvõrku ühendama.



Kui teler on võrku ühendatud, avage leht **Hue sild**.

Teleri koduvõrku ühendamise kohta lisateabe saamiseks vajutage nuppu  **Võtmesõnad** ja valige **Võrk, juhtmeta**.

Hue sild

Järgmise sammuna ühendate teleri **Philips Hue sillaga**. Telerit on võimalik ühendada vaid ühe Hue sillaga.

Hue sillaga ühendamiseks tehke järgmist.

- 1 - Kui teler on ühendatud võrku, kuvab see saadaolevad Hue sillad. Kui teler ei leidnud teie Hue silda, võite valida **Skanni uuestija** vajutada nuppu **OK**. Kui teler leidis vaid teie Hue silla, valige **Edasi** ja vajutage nuppu **OK**. Kui saadaval on rohkem kui üks Hue sild, vajutage soovitud Hue silla valimiseks nuppu  (üles) või  (alla), seejärel valige **Edasi** ja vajutage nuppu **OK**.
- 2 - Pärast nupu **OK** vajutamist minge **Philips Hue silla** peale ja vajutage seadme keskel olevat ühendamisnuppu. See ühendab Hue silla teleriga. Tehke seda 30 sekundi jooksul. Teler annab kinnituse, kui Hue sild on teleriga ühendatud.
- 3 - Selles kinnituses valige **OK** ja vajutage nuppu **OK**.

Pärast Philips hue silla ühendamist teleriga minge lehele **Hue lambid**.

Hue lambid

Järgmise sammuna valite **Philips Hue lambid**, mis peavad järgima Ambilighi. Ambilight+hue jaoks saate välja valida kuni 9 Philips Hue lampi.

Ambilight+hue jaoks lampide valimiseks tehke järgmist.



- 1 - Valige menüüs **Konfigureeri Ambilight+hue'd Hue lambid** ja vajutage nuppu **OK**.
- 2 - Märkige ära lambid, mis peavad hakkama Ambilighi järgima. Lambi märkimiseks valige lambi nimi ja vajutage nuppu **OK**.
- 3 - Kui olete lõpetanud, valige **OK** ja vajutage nuppu **OK**.

Kui lambid on Ambilight+hue jaoks märgistatud, minge lehele **Konfigureeri lamp**.

Lambi konfigureerimine

Seejärel konfigureerite iga **Philips Hue lampi**.

Iga Hue lambi konfigureerimiseks tehke järgmist.

- 1 - Valige menüüs **Konfigureeri Ambilight+hue'd** lambi nimi ja vajutage nuppu **OK**. Valitud lamp hakkab vilkuma.
- 2 - Kõigepealt tehke kindlaks, kus paikneb lamp teleriga võrreldes. **Nurga** õige seadistus saadab lambini õiged Ambilighi värvid. Reguleerimiseks vajutage nuppu  (üles) või  (alla).
- 3 - Kauguse määramiseks vajutage nuppu  (paremale).
- 4 - Teiseks tehke kindlaks lambi ja teleri vaheline **kaugus**. Mida kaugemal asub lamp telerist, seda nõrgemad on Ambilighi värvid. Reguleerimiseks vajutage nuppu  (üles) või  (alla).
- 5 - Heleduse seadistamiseks vajutage nuppu  (paremale).
- 6 - Lõpuks seadistage lambi **heledus**. Reguleerimiseks vajutage nuppu  (üles) või  (alla).
- 7 - Lambi konfigureerimise lõpetamiseks valige **OK** ja vajutage nuppu **OK**.
- 8 - Lambi konfigureerimise lõpetamiseks valige **Konfigureeri Ambilight+hue'd** saate valida kõiki lampe ja teha sedasama.
- 9 - Kui kõik Ambilight+hue lambid on konfigureeritud, valige **Lõpeta** ja vajutage nuppu **OK**.





Ambilight+hue on kasutusvalmis.

Saate Ambilight+hue konfiguratsiooni hiljem alati muuta. Konfiguratsiooni muutmiseks vajutage nuppu  ja valige **Seadistamine > Teleri sätted > Ambilight > Ambilight+hue > Konfigureeri Ambilight+hue'd**.

Sulandumine

Sulandumise abil saate reguleerida Ambilight+hue lampide Ambilighi efekti taset.



Ambilight+hue sulandumise reguleerimiseks tehke järgmist.

- 1 - Vajutage nuppu , valige **Seadistamine** ja vajutage nuppu **OK**.
- 2 - Valige **Teleri sätted > Ambilight > Ambilight+hue > Sulandumine** ja vajutage nuppu **OK**.
- 3 - Reguleerimiseks vajutage nuppu  (üles) või  (alla).
- 4 - Vajaduse korral vajutage menüü sulgemiseks korduvalt nuppu .

Teave

Menüüs **Vaata konfiguratsiooni** saate vaadata olemasolevat Ambilight+hue konfiguratsiooni: millist võrku te kasutate, mitu lampi on ühendatud jne.

Olemasoleva Ambilight+hue seadistuse vaatamiseks tehke järgmist.



- 1 - Vajutage nuppu , valige **Seadistamine** ja vajutage nuppu **OK**.
- 2 - Valige **Teleri sätted > Ambilight > Ambilight+hue > Vaata konfiguratsiooni** ja vajutage nuppu **OK**.
- 3 - Valige üksus, mida tahate vaadata, ja vajutage nuppu **OK**.
- 4 - Vajaduse korral vajutage menüü sulgemiseks korduvalt nuppu .

Täpsemad Ambilighti sätted

Seina värv

Funktsiooni **Seina värv** abil saate neutraliseerida värvitud seina mõju Ambilighti värvidele. Valige teleri taga oleva seina värv ja teler kohandab Ambilighti värve nii, et need vastaksid soovitele.



Seina värvi valimiseks tehke järgmist.

- 1 - Vajutage nuppu , valige **Seadistamine** ja vajutage nuppu **OK**.
- 2 - Valige **Teleri sätted > Ambilight > Täpsem > Seina värv**.
- 3 - Valige värvinäidis, mis sobib teleri taga oleva seina värviga, ja seejärel vajutage nuppu **OK**.
- 4 - Vajaduse korral vajutage menüü sulgemiseks korduvalt nuppu .

Teleri väljalülitamine

Teleri väljalülitamise abil saate määrata, kas Ambilight lülitub teleri väljalülitamisel kohe välja või kustub aeglaselt. Aeglane kustumine jätab teile veidi aega tavalise valgustuse sisselülitamiseks.

Ambilighti väljalülitumisviisi valimiseks tehke järgmist.

- 1 - Vajutage nuppu , valige **Seadistamine** ja vajutage nuppu **OK**.
- 2 - Valige **Teleri sätted > Ambilight > Täpsem > Teleri väljalülitamine**.
- 3 - Valige **Kustumine väljalülitumiseni** või **Kohene väljalülitamine**.
- 4 - Vajaduse korral vajutage menüü sulgemiseks korduvalt nuppu .

Salongivalgustus



Kui teler on ooterežiimil, võite Ambilighti sisse lülitada ja luua ruumis Salongivalgustuse efekti.

Ambilighti sisselülitamiseks ooterežiimil olevas teleris vajutage nuppu  (Ambilight).

Salongivalgustuse värviskaala muutmiseks vajutage uuesti nuppu  (Ambilight).

Salongivalgustuse väljalülitamiseks vajutage nuppu  (Ambilight) ja hoidke seda paar sekundit all.



Värviskaalat võite seadistada ka teleri seadistusmenüüs.

- 1 - Lülitage teler sisse (salongivalgustuse režiimist väljas).
- 2 - Vajutage nuppu , valige **Seadistamine** ja vajutage nuppu **OK**.
- 3 - Valige **Teleri sätted > Ambilight > Täpsem > Salongivalgustuse režiim** ja vajutage nuppu **OK**.
- 4 - Valige eelistatav värviskaala.
- 5 - Vajaduse korral vajutage menüü sulgemiseks korduvalt nuppu .

Salongivalgustus+hue

Kui paigaldasite Ambilight+hue, saate lasta Hue lampidel järgida Ambilighti salongivalgustust. Tänu Philips Hue lampidele on salongivalgustuse efekt nähtav kogu ruumis. Ambilight+hue valimise korral lülituvad Hue lambid automaatselt sisse ja järgivad salongivalgustust.

Hue lampide sisse- ja väljalülitamine

- 1 - Vajutage nuppu , valige **Seadistamine** ja vajutage nuppu **OK**.
- 2 - Valige **Teleri sätted > Ambilight > Täpsem > Salongivalgustus+hue**.
- 3 - Valige **Sees** või **Väljas**.
- 4 - Vajaduse korral vajutage menüü sulgemiseks korduvalt nuppu .

21.5



Kasutushõlbustus

Sisselülitamine

Kui **kasutushõlbustuse funktsioon** on sisse lülitatud, on teler seadistatud kasutamiseks vaegkuuljatele või -nägijatele.

Sisselülitamine

Kui te funktsiooni **Kasutushõlbustus** esmakordsel kasutamisel sisse ei lülitanud, võite seda teha menüüs **Seadistamine**. Kasutushõlbustuse sisselülitamiseks tehke järgmist.

- 1 - Vajutage nuppu , valige **Seadistamine** ja vajutage nuppu **OK**.
- 2 - Valige **Teleri sätted > Üldsätted > Kasutushõlbustus** ja vajutage nuppu **OK**.
- 3 - Valige suvand **Sees** ja vajutage klahvi **OK**.
- 4 - Vajaduse korral vajutage menüü sulgemiseks korduvalt nuppu .



Kui olete **Kasutushõlbustuse** seadistamismenüüs sisse lülitanud, lisatakse **Kasutushõlbustus** ka valikumenüüsse.

Vaegkuuljad

Sisselülitamine

Digitelekanalid võivad edastada erist helikommentaari, mis kirjeldab ekraanil toimuvat.

Vaegnägijate heli ja efektide seadistamiseks tuleb kõigepealt sisse lülitada **helikirjeldus**.

Enne kui saate **helikirjelduse** sisse lülitada, peate sisse lülitama ka valiku **Kasutushõlbustus**.

Helikirjeldus

Helikirjelduse funktsiooni valimisel lisanduvad tavalisele helile jutustaja kommentaarid.

Kommentaare sisselülitamiseks (kui need on saadaval) tehke järgmist.

- 1 - Kui **Kasutushõlbustus** on sisse lülitatud, vajutage nuppu **OPTIONS** ja valige **Kasutushõlbustus**.
- 2 - Valige **Helikirjeldus** ja vajutage nuppu **OK**.
- 3 - Valige suvand **Sees** ja vajutage klahvi **OK**.

Saate kontrollida, kas helikommentaari on saadaval.

Valige menüü Suvandid alammenüü **Heli keel** ja leidke märkega tähistatud helikeel.

Kõlarid/kõrvaklapid

Kõlarite/kõrvaklappide puhul saate valida, kuidas soovite helikommentaari kuulata: ainult teleri kõlaritest, ainult kõrvaklappidest või mõlemast.

Kõlarite/kõrvaklappide valimiseks tehke järgmist.

- 1 - Vajutage nuppu , valige **Seadistamine** ja vajutage nuppu **OK**.
- 2 - Valige **Kanali sätted** > **Keeled** > **Helikirjeldus** > **Kõlarid/kõrvaklapid** ja vajutage nuppu **OK**.
- 3 - Valige **Kõlarid**, **Kõrvaklapid** või **Kõlarid + kõrvaklapid** ja vajutage nuppu **OK**.
- 4 - Vajaduse korral vajutage menüü sulgemiseks korduvalt nuppu .

Vaegnägijad

Erinev helitugevus

Võite muuta tavalist helitugevust ja helikommentaari helitugevust.

Helitugevuse muutmiseks tehke järgmist.

- 1 - Vajutage nuppu **OPTIONS** ja valige menüüribal

Kasutushõlbustus.

- 2 - Valige **Erinev helitugevus** ja vajutage nuppu **OK**.
- 3 - Liuguri liigutamiseks kasutage nuppe või .
- 4 - Kinnituseks vajutage nuppu **OK**.

Heliefektid

Mõnes helikommentaaris võib olla lisaheliefekte, nt stereoeffektid või heli hajutamine.

Heliefektide (kui on saadaval) sisselülitamiseks tehke järgmist.

- 1 - Vajutage nuppu , valige **Seadistamine** ja vajutage nuppu **OK**.
- 2 - Valige **Kanali sätted** > **Keeled** > **Helikirjeldus** > **Heliefektid** ja vajutage nuppu **OK**.
- 3 - Valige **Sees** või **Väljas** ja vajutage nuppu **OK**.
- 4 - Vajaduse korral vajutage menüü sulgemiseks korduvalt nuppu .

Kõne

Kõne puhul võivad helikommentaari lisanduda ka subtiitrid.

Subtiitrite (kui need on saadaval) sisselülitamiseks tehke järgmist.

- 1 - Vajutage nuppu , valige **Seadistamine** ja vajutage nuppu **OK**.
- 2 - Valige **Kanali sätted** > **Keeled** > **Helikirjeldus** > **Kõne** ja vajutage nuppu **OK**.
- 3 - Valige **Kirjeldav** (heli) või **Subtiitrid** ja vajutage nuppu **OK**.
- 4 - Vajaduse korral vajutage menüü sulgemiseks korduvalt nuppu .

Klahvitoon

Klahvitooni valimisel saate hellist tagasisidet igal kaugjuhtimispuldi nupuvajutusel. Klahvitooni helitugevust ei saa muuta.

Klahvitooni sisselülitamiseks tehke järgmist.

1. Vajutage nuppu **OPTIONS**, valige **Kasutushõlbustus** ja vajutage nuppu **OK**.
2. Valige **Klahvitoon** ja seejärel suvand **Sees**.

Kui menüüs Suvandid pole alammenüüd **Kasutushõlbustus**, lülitage **Kasutushõlbustus** menüüs **Seadistamine** sisse.



Lisateabe saamiseks vajutage nuppu **Võtmesõnad** ja valige **Kasutushõlbustus**.

Tehnilised andmed

22.1

Keskkonnahoidlik

Energia säästmine

Ökosätted koondavad teleri keskkonnasäästlikke sätteid. Vajutage telekanalite vaatamise ajal ikooni , seejärel valige **Ökoseaded**, vajutage **OK**. Aktiivsed sätted on tähistatud märgiga . Saate iga sätte märgistada või märgistuse eemaldada nupu **OK** abil. Vajutage uuesti nuppu , et sulgeda **Ökosätted**.

Energiasääst

See pildistiil määrab pildile parimad energiat säästvad seaded. Lisateabe saamiseks vajutage nuppu  **Võttesõnad** ja valige **Pildistiil**.

Ekraani väljalülitamine

Kui kuulate vaid muusikat, võite teleriekraani energia säästmiseks välja lülitada. Valige käsk **Lülita ekraan välja** ja vajutage nuppu **OK**. Ekraani uuesti sisselülitamiseks vajutage ükskõik millist kaugjuhtimispuldi nuppu. (V.a nuppu )

Valgussensor*

Energia säästmiseks vähendab ümbritseva valguse sensor teleri eredust, kui valgus hämardub. Sisseehitatud valgussensor reguleerib automaatselt pildi ruumi valgustingimustele vastavaks.

* Ainult valgussensori funktsiooniga telerid.

Väljalülituse taimer

Kui te nelja tunni vältel kaugjuhtimispuldi nuppe ei vajuta või kui teler 10 minuti vältel signaali ei leia, lülitub teler energia säästmiseks automaatselt välja. Kui kasutate telerit monitorina või kui kasutate teleri vaatamiseks digivastuvõtjat (digiboks, STB) ja ei kasuta teleri kaugjuhtimispuldi, blokeerige automaatne väljalülitamine.

Peale nende ökosätete on teleril ka muu energiakulu vähendav ja keskkonnahoidlik tehnoloogia.

Mitteaktiivsete seadmete väljalülitamine

Lülitage välja EasyLink HDMI-CEC-iga (tarbeelektronika juhtsüsteem) ühilduvad ühendatud seadmed, mis on välja lülitatud.

Euroopa energiamärgis

Euroopa energiamärgis annab teavet selle toote energiasäästuklassi kohta. Mida rohelisem on toote energiasäästuklass, seda vähem energiat see tarbib. Märgiselt leiate energiasäästuklassi, selle toote keskmise energiatarbimise kasutamisel ja keskmise aastase energiatarbimise. Samuti leiate selle toote energiatarbimise väärtused oma riigi Philipsi veebilehelt www.philips.com/TV.

Kasutusest kõrvaldamine

Kasutatud toote ja patareide kasutusest kõrvaldamine

Teie toode on kavandatud ja toodetud kvaliteetsetest materjalidest ning detailidest, mida saab ümber töötada ja taaskasutada.



Kui tootele on kinnitatud selline läbikriipsutatud ratastega prügikasti märk, tähendab see, et tootele kohaldatakse ELi direktiivi 2002/96/EÜ.



Palun tutvuge kohaliku elektriliste ja elektrooniliste toodete kogumissüsteemiga.

Järgige kohalikke seadusi ja ärge visake kasutatud tooteid tavaliste olmejäätmete hulka. Kasutatud toodete õigel viisil kasutusest kõrvaldamine aitab ära hoida võimalikke kahjulikke tagajärgi keskkonnale ja inimese tervisele.

Toode sisaldab patareisid, mille suhtes kehtib ELi direktiiv 2006/66/EÜ ja mida ei tohi visata tavaliste olmejäätmete hulka.



Palun tutvuge kasutatud patareide eraldi kogumist puudutavate kohalike seadustega, sest patareide õigel viisil kasutusest kõrvaldamine aitab ära hoida võimalikke kahjulikke tagajärgi keskkonnale ja inimese tervisele.

22.2

Vastuvõtt muude kui satelliittelerite puhul

- Antennisisend: 75 oomi, koaksiaalne (IEC75)
- Tuuneri sagedusriba: hüpersagedusriba, S-kanal, UHF (ultrakõrgsagedus), VHF (ülikõrgsagedus)

- DVB:
- Mudelile nimega PxH: DVB-T (kaabellevi, antenn) COFDM 2K/8K; DVB-C (kaabel) QAM
- Mudelile nimega PxT: DVB-T2; DVB-C (kaabel) QAM
- Analoogivideo taasesitus: NTSC, SECAM, PAL
- Digitaalne video taasesitus: MPEG2 SD/HD (ISO/IEC 13818-2), MPEG4 SD/HD (ISO/IEC 14496-10)
- Digitaalne heli taasesitus (ISO/IEC 13818-3)

Märkus. Vt teleri tüübisildilt loetletud riike

22.3

Vastuvõtt satelliittelerite puhul

- Antennisisend: 75 oomi, koaksiaalne (IEC75)
- Tuuneri sagedusriba: hüpersagedusriba, S-kanal, UHF (ultrakõrgsagedus), VHF (ülikõrgsagedus)
- DVB:
- Mudelile nimega PxK: DVB-T (kaabellevi, antenn) COFDM 2K/8K; DVB-C (kaabel) QAM; DVB-S/S2 QPSK, sümbolikiirus 2 kuni 45M sümbolit, SCPC ja MCPC
- Mudelile nimega PxS: DVB-T2; DVB-C (kaabel) QAM; DVB-S/S2 QPSK, sümbolikiirus 2 kuni 45M sümbolit, SCPC ja MCPC
- • Video taasesitus: NTSC, SECAM, PAL
- Digitaalne video taasesitus: MPEG2 SD/HD (ISO/IEC 13818-2), MPEG4 SD/HD (ISO/IEC 14496-10)
- Digitaalne heli taasesitus (ISO/IEC 13818-3)
- Satelliitantenni sisend: 75 oomi, F-tüüp
- Sisendi sagedusvahemik: 950-2150 MHz
- Sisendi tasemevahemik: 25-65 dBm
- Toetatud satelliidid: Astra 19,2 °E, Astra 23,5 °E, Astra 28,2 °E, Hotbird 13,0 °E, TürkSat 42,0 °E, Eutelsat 7 °W, Thor 1 °W
- Astra HD+ tugi
- LNB : DiSEqC 1.0, toetab 1 kuni 4 LNB-d, polaarsusvalik 14/18 V, ribavalik 22 kHz, toonipurske režiim, LNB ping 300 mA (max)

Märkus. Vt teleri tüübisildilt loetletud riike.

22.4

Ekraan

Tüüp

- Ekraani diagonaalsuurus:
 - 61 cm / 24 tolli
 - 81 cm / 32 tolli
 - 102 cm / 40 tolli
 - 107 cm / 42 tolli
 - 119 cm / 47 tolli
 - 122 cm / 48 tolli
 - 127 cm / 50 tolli
 - 140 cm / 55 tolli

- 164 cm / 65 tolli

- Ekraani lahutusvõimed:
 - PFxxxx9: 1920 x 1080p
 - PHxxxx9: 1366 x 768p

HD/FHD-telerite sisendi lahutusvõime

Videovormingud

Lahutusvõime – värskendussagedus

- 480i — 60 Hz
- 480p — 60 Hz
- 576i — 50 Hz
- 576p — 50 Hz
- 720p — 50 Hz, 60 Hz
- 1080i — 50 Hz, 60 Hz
- 1080p - 24 Hz, 25 Hz, 30 Hz, 50 Hz, 60 Hz

Arvutivormingud

Lahutusvõimed (muu hulgas)

- 640 x 480 p – 60 Hz
- 800 x 600 p – 60 Hz
- 1024 x 768 p – 60 Hz
- 1280 x 768 p – 60 Hz
- 1360 x 765 p – 60 Hz
- 1360 x 768 p – 60 Hz
- 1280 x 1024 p – 60 Hz
- 1920 x 1080 p – 60 Hz

22.5

Võimsus

Toote tehnilisi andmeid võidakse ette teatamata muuta. Toote täpsemad tehnilised andmed leiata veebilehelt www.philips.com/support.

Võimsus

- Toide: 220–240 V +/-10% vahelduvvool
- Ümbritsev temperatuur: 5-35 °C
- Energiatarve ooterežiimis: < 0,3 W
- Energiasäästu võimalused: energiasäästurežiim, ekraani väljalülitamine, valgussensor, väljalülituse taimer, mitteaktiivsete seadmete väljalülitamine.

Toote tüübisildile märgitud nimivõimsus iseloomustab toote energiatarvet tavalise kodukasutuse tingimustes (IEC 62087 Ed.2). Sulgudes näidatud maksimaalset nimivõimsust kasutatakse elektriohutuse tarbeks (IEC 60065 Ed. 7.2).

Mõõtmed ja kaalud (69x9 seeria)

40Pxx69x9

- ilma telerialuseta:

Laius 910,4 mm - Kõrgus 539,5 mm - Sügavus 60,7 mm - Kaal ±9,55 kg

- koos teleri alusega:

Laius 910,4 mm - Kõrgus 592,2 mm - Sügavus 231,9 mm - Kaal ±12 kg

48Pxx69x9

- ilma telerialuseta:

Laius 1078,8 mm - Kõrgus 634,4 mm - Sügavus 63,1 mm - Kaal ±12,9 kg

- koos teleri alusega:

Laius 1078,8 mm - Kõrgus 687,5 mm - Sügavus 222,4 mm - Kaal ±14,3 kg

55Pxx69x9

- ilma telerialuseta:

Laius 1235 mm - Kõrgus 722,4 mm - Sügavus 63,2 mm - Kaal ±17,2 kg

- koos teleri alusega:

Laius 1235 mm - Kõrgus 774 mm - Sügavus 280 mm - Kaal ±18,8 kg

Ühenduvus

Teleri tagakülg

- Helisend (DVI – HDMI) (ministereopistik 3,5 mm)
- CVBS: Audio L/R, CVBS-sisend, RGB
- SCART: Audio L/R, CVBS-sisend, RGB
- YPbPr: Y Pb Pr, Audio L/R (3,5 mm ministereopistik)
- Digitaalne heliväljund (optiline, Toslink)
- Võrk LAN: (RJ45)
- HDMI sisend ARC-ga
- USB 2.0

Teleri külg

- HDMI sisend ARC-ga
- USB 2.0
- Ühisliidese pesa (CI+/CAM)
- Kõrvaklapid (3,5 mm ministereopistik)

Multimeedia

Ühendused

- USB 2.0
- Ethernet LAN RJ-45*
- Wi-Fi 802.11b/g/n (sisseehitatud)*

Toetatavad USB-failisüsteemid

- FAT 16, FAT 32, NTFS

Taasesitusvormingud

- Konteinervormingud : 3GP, AVCHD, AVI, MPEG-PS, MPEG-TS, MPEG-4, Matroska (MKV), Quicktime (MOV, M4V, M4A), Windows Media (ASF/WMV/WMA)
- Videokodekid : MPEG-1, MPEG-2, MPEG-4 Part 2, MPEG-4 Part 10 AVC (H264), VC-1, WMV9
- Audiokodekid : AAC, HE-AAC (v1/v2), AMR-NB, Dolby Digital, Dolby Digital Plus, DTS 2.0 + Digital Out™, MPEG-1/2/2.5 Layer I/II/III (sealhulgas MP3), WMA (v2/v9.2), WMA Pro (v9/v10)
- Subtiitrid:
 - Vormingud : SAMI, SubRip (SRT), SubViewer (SUB), MicroDVD (TXT), mplayer2 (TXT), TmpPlayer (TXT)
 - Märkide kodeerimised: UTF-8, Kesk- ja Ida-Euroopa (Windows-1250), kirillitsa (Windows-1251), kreeka (Windows-1253), türgi (Windows-1254), Lääne-Euroopa (Windows-1252)
- Pildikodekid: JPEG
- Piirangud:
 - Suurim toetatav kogu bitikiirus meediumifaili kohta on 30 Mbps.
 - Suurim toetatav video bitikiirus meediumifaili kohta on 20 Mbps.
 - Toetatakse MPEG-4 AVC (H.264), k.a High Profile @ L4.1.
 - Toetatakse VC-1, k.a Advanced Profile @ L3.

Wi-Fi Certified Miracast™*

See teler toetab üksnes WiDi 4.x seadmeid.

Toetatud meediaserveri tarkvara (DMS)*

- Arvuti – Microsoft Windows XP, Vista või Windows 7
 - Saate kasutada iga DLNA-sertifikaadiga® meediaserveri tarkvara.
 - Microsoft - Windows Media Player
- Mac OS X
 - Saate kasutada iga DLNA-sertifikaadiga® meediaserveri tarkvara.
- Mobiilseadmed
 - Philips MyRemote - iOS, Android
- Koostalitlusvõime ja jõudlus võivad olenevalt mobiilseadme funktsioonidest ja kasutatud tarkvarast erineda.

ESD eeskirjad

See seade vastab ESD eeskirjade A-tingimustele. Juhul, kui seade ei taastu failide jagamise režiimis elektrostaatilise lahenduse tõttu, on vajalik kasutaja sekkumine.

* ainult nutiteleritele.

Tarkvara

23.1

Tarkvaravärskendus

Värskendus USB-lt

Võib tekkida vajadus teleri tarkvara värskendada. Tarkvara laadimiseks USB-seadmest telerisse vajate kiire internetiühendusega arvutit ja USB-mäluseadet. Kasutage USB-mäluseadet, millel on vähemalt 256 MB vaba mälumahtu. Veenduge, et kirjutuskaitse on välja lülitatud.

1 - Käivitage teleri tarkvara värskendus

Vajutage nuppu , valige **Seadistamine** ja vajutage nuppu **OK**. Valige **Värskenda tarkvara > USB** ja vajutage nuppu **OK**.

2 - Tuvastage teler

Sisestage USB-mäluseade teleri küljel olevasse pessa. Valige **Käivita** ja vajutage nuppu **OK**. Tuvastusfail kirjutatakse USB-mäluseadmele.

3 - Laadige alla teleri tarkvara

Sisestage USB-mäluseade arvutisse. Otsige USB-mäluseadmel üles fail nimega „**update.htm**“ (värskenda.htm) ja topeltklõpsake sellel. Klõpsake käsul **Saada tuvastusfail**.

Kui uus tarkvara on saadaval, laadige zip-fail alla. Allalaadimise järel pakkige fail lahti ja kopeerige fail nimega **autorun.upg** USB-mäluseadmele. Ärge pange seda faili mõnda kausta.

4 - Värskendage teleri tarkvara.

Sisestage USB-mäluseade uuesti telerisse. Värskendus käivitub automaatselt. Teler lülitub 10 sekundiks välja ja siis uuesti sisse. Palun oodake.

Ärge . . .

- kasutage kaugjuhtimispuhli,
- eemaldage USB-mäluseadet telerist.

Kui värskendamise ajal toimub voolukatkestus, ärge kunagi eemaldage USB-mäluseadet telerist. Toite taastumisel tarkvara värskendamine jätkub.

Värskendamise lõpetamisel kuvatakse ekraanil teade **Toiming edukalt lõpetatud**. Eemaldage USB-seade ja vajutage kaugjuhtimispuhli nuppu .

Ärge . . .

- vajutage kaks korda nuppu ;
- vajutage teleri toitelülitit.

Teler lülitub 10 sekundiks välja ja siis uuesti sisse. Palun oodake.

Teleri tarkvara on värskendatud. Nüüd saate telerit jälle kasutada. Teleri tarkvara juhusliku värskendamise vältimiseks kustutage fail autorun.upg USB-mäluseadmele.

Värskenda internetist

Kui teler on ühendatud internetiga, võib TP Vision teile edastada teate teleri tarkvara värskendamise kohta. Vajalik on kiire (lairiba-) internetiühendus.

Sellise teate saamisel soovitage teil värskendustoiming läbi viia. Valige **Värskenda**. Järgige ekraanil kuvatavaid juhiseid.

Võite ka ise värskendusi otsida. Värskenduse otsimiseks tehke järgmist.

1 - Vajutage nuppu , valige **Seadistamine** ja vajutage nuppu **OK**.

2 - Valige **Värskenda tarkvara > Internetiga teler**, seejärel vajutage nuppu **OK**. Järgige ekraanile kuvatavaid juhiseid.

Pärast värskendamistoimingut lülitub teler välja ja siis automaatselt uuesti sisse.

Oodake, kuni teler on uuesti sisse lülitunud.

23.2

Tarkvara versioon

Teleri tarkvaraversiooni vaatamiseks tehke järgmiseks.

1 - Vajutage nuppu , valige **Seadistamine** ja vajutage nuppu **OK**.

2 - Valige **Tarkvara sätted** ja vajutage nuppu **OK**.

3 - Valige **Praeguse tarkvara teave** ja vaadake **Redaktsiooniversiooni**.

4 - Vajaduse korral vajutage menüü sulgemiseks korduvalt nuppu .

23.3

Avatud lähtekoodiga tarkvara

Selles teleris kasutatakse avatud lähtekoodiga tarkvara. TP Vision Europe B.V-lt saab tellida teleris kasutatud autoriõigusega kaitstud avatud lähtekoodiga tarkvarapakettide lähtekoodi koopiat, kui selle avaldamine on litsentsidega nõutud.

See pakkumine kehtib selle teabe saajale kuni kolm aastat toote ostmisest.

Lähtekoodi saamiseks kirjutage palun inglise keeles aadressile ...

Intellectual Property Dept.

TP Vision Europe B.V.

Prins Bernhardplein 200

1097 JB Amsterdam

The Netherlands

Open source license

Acknowledgements and License Texts for any open source software used in this Philips TV.

This is a document describing the distribution of the source code used on the Philips TV, which fall either under the GNU General Public License (the GPL), or the GNU Lesser General Public License (the LGPL), or any other open source license. Instructions to obtain source code for this software can be found in the user manual.

PHILIPS MAKES NO WARRANTIES WHATSOEVER, EITHER EXPRESS OR IMPLIED, INCLUDING ANY WARRANTIES OF MERCHANTABILITY OR FITNESS FOR A PARTICULAR PURPOSE, REGARDING THIS SOFTWARE. Philips offers no support for this software. The preceding does not affect your warranties and statutory rights regarding any Philips product(s) you purchased. It only applies to this source code made available to you.

Freetype (2.4.3)

FreeType is a software font engine that is designed to be small, efficient, highly customizable, and portable while capable of producing high-quality output (glyph images). This piece of software is made available under the terms and conditions of the FreeType Project license, which can be found below.

Source: <http://freetype.sourceforge.net>

zlib (1.2.3)

The 'zlib' compression library provides in-memory compression and decompression functions, including integrity checks of the uncompressed data.

This piece of software is made available under the terms and conditions of the zlib license, which can be found below.

Source: <http://www.zlib.net/>

Fraunhofer AAC Ecnoder (3.3.3)

AAC Ecnoder.

Source: Android JB source code

unicode (3.2)

This library is used to perform UNICODE string manipulation.

This piece of software is made available under the terms and conditions of the ICU license, which can be found below.

Source: <http://www.icu-project.org/>

libpng (1.2.43)

PNG decoder.

This piece of software is made available under the terms and conditions of the libpng license, which can be found below.

Source: <http://www.libpng.org/pub/png/libpng.html>

libjpg (6b)

This library is used to perform JPEG decoding tasks.

This piece of software is made available under the terms and conditions of the libjpg license, which can be found below.

Source: <http://www.ijg.org/>

libmng (1.0.10)

libmng -THE reference library for reading, displaying, writing and examining Multiple-Image Network Graphics.MNG is the animation extension to the popular PNG image-format.

This piece of software is made available under the terms and conditions of the libmng license, which can be found below.

Source: <http://sourceforge.net/projects/libmng/files/>

u-Boot loader (1.3.4)

Used by boot loader and only linked with boot loader, GPL license.

This piece of software is made available under the terms and conditions of the u-Boot loader license, which can be found below.

Source: <http://sourceforge.net/projects/u-boot/files/u-boot/U-Boot-1.1.4/u-boot-1.1.4.tar.bz2/download>

Libcurl (7.21.7)

HTTP client;libcurl is a free and easy-to-use client-side URL transfer library, supporting FTP, FTPS, HTTP, HTTPS, SCP, SFTP, TFTP, TELNET, DICT, LDAP, LDAPS, FILE, IMAP, SMTP, POP3 and RTSP. libcurl supports SSL certificates, HTTP POST, HTTP PUT, FTP uploading, HTTP form based upload, proxies, cookies, user+password authentication (Basic, Digest, NTLM, Negotiate, Kerberos4), file transfer resume, http proxy tunneling and more!

This piece of software is made available under the terms and conditions of the Libcurl license, which can be found below.

Source: <http://curl.haxx.se/>

c-ares (1.7.4)

c-ares is a C library that performs DNS requests and name resolves asynchronously.

This piece of software is made available under the terms and conditions of the c-ares license, which can be found below.

Source: <http://c-ares.haxx.se/c-ares-1.7.1.tar.gz>

openssl (1.0.0d)

OpenSSL is an open source implementation of the SSL and TLS protocols. The core library (written in the C programming language) implements the basic cryptographic functions and provides various utility functions. Wrappers allowing the use of the OpenSSL library in a variety of computer languages are available.

This piece of software is made available under the terms and conditions of the 1.7.4 license, which can be found below.

Source: <http://www.openssl.org/source/openssl-1.0.0.tar.gz>

Expat (2.01)

xml parser; Expat is an XML parser library written in C. It is a stream-oriented parser in which an application registers handlers for things the parser might find in the XML document (like start tags). An introductory article on using.

This piece of software is made available under the terms and conditions of the Expat license, which can be found below.

Source: <http://expat.sourceforge.net/>

DirectFB include SAWMAN (1.4.0)

It is a software library for GNU/Linux/UNIX based operating system with a small memory footprint that provides graphics acceleration, input device handling and abstraction layer, and integrated windowing system with support for translucent windows and multiple display layers on top of the Linux framebuffer without requiring any kernel modifications.

This piece of software is made available under the terms and conditions of the DirectFB license, which can be found below.

Source: http://sourceforge.net/projects/jointspace/files/remote_applications_SDK/remote_applications_SDK_v1.3.1/DirectFB141_source_1.3.1.7z/download

SAWMAN

SquashFS is a compressed read-only file system for Linux.

SquashFS compresses files, inodes and directories, and supports block sizes up to 1 MB for greater compression. SquashFS is also the name of free/open software, licensed under the GPL, for accessing SquashFS filesystems.

Source: <http://squashfs.sourceforge.net/>

Linux Kernel (3.0)

The Linux kernel is an operating system kernel used by the Linux family of Unix-like operating systems.

This piece of software is made available under the terms and conditions of the Linux Kernel license, which can be found below.

Source: <http://www.kernel.org>

SQLite (3.7.2)

SQLite is a in-process library that implements a self-contained, serverless, zero-configuration, transactional SQL database engine.

This piece of software is made available under the terms and conditions of the SQLite license, which can be found below.

Source: <http://www.sqlite.org/download.html>

SquashFS (3.4)

SquashFS is a compressed read-only file system for Linux.

SquashFS compresses files, inodes and directories, and supports block sizes up to 1 MB for greater compression. SquashFS is also the name of free/open software, licensed under the GPL, for accessing SquashFS filesystems.

This piece of software is made available under the terms and conditions of the SquashFS license, which can be found below.

Source: <http://squashfs.sourceforge.net/>

glibc (2.6.1)

Any Unix-like operating system needs a C library: the library which defines the "system calls" and other basic facilities such as open, malloc, printf, exit...The GNU C library is used as the C library in the GNU system and most systems with the Linux kernel

This piece of software is made available under the terms and conditions of the glibc license, which can be found below.

Source: <http://www.gnu.org/software/libc/>

mtd-utils (1)

The aim of the system is to make it simple to provide a driver for new hardware, by providing a generic interface between the hardware drivers and the upper layers of the system. Hardware drivers need to know nothing about the storage formats used, such as FTL, FFS2, etc., but will only need to provide simple routines for read, write and erase. Presentation of the device's contents to the user in an appropriate form will be handled by the upper layers of the system.

This piece of software is made available under the terms and conditions of the mtd-utils license, which can be found below.

Source: <http://www.linux-mtd.infradead.org/index.html>

libusb (1.0.6)

This is the home of libusb, a library that gives user level applications uniform access to USB devices across many different operating systems. libusb is an open source project licensed under the GNU Lesser General Public License version 2.1. Many participants in the libusb community have helped and continue to help with ideas, implementation, support and improvements for libusb.

This piece of software is made available under the terms and conditions of the libusb license, which can be found below.

Source:

<http://libusb.wiki.sourceforge.net>

<http://www.libusb.org/>

libusb-compat (0.1.3)

Library to enable user space application programs to communicate with USB devices.

This piece of software is made available under the terms and conditions of the libusb-compat license, which can be found below.

Source: <http://libusb.wiki.sourceforge.net/LibusbCompat0.1>

NTFS-3G Read/Write Driver (2010.5.22)

NTFS-3G is an open source cross-platform implementation of the Microsoft Windows NTFS file system with read-write support. NTFS-3G often uses the FUSE file system interface, so it can run unmodified on many different operating systems. It is runnable on Linux, FreeBSD, NetBSD, OpenSolaris, BeOS, QNX, WinCE, Nucleus, VxWorks, Haiku, MorphOS, and Mac OS X It is licensed under either the GNU General Public License or a proprietary license. It is a partial fork of ntfsprogs and is under active maintenance and development.

This piece of software is made available under the terms and conditions of the NTFS-3G Read/Write Driver license, which can be found below.

Source: <http://www.tuxera.com>

WPA Supplicant (0.5.10 & 0.6.7)

These packages are used to provide WiFi access. The supplier for these tools is Atheros. These pieces of software are made available under the terms and conditions of the GPL v2 license, which can be found below.

This piece of software is made available under the terms and conditions of the WPA Supplicant license, which can be found below.

Source: http://hostap.epitest.fi/wpa_supplicant/

ntfsprogs (2.0.0)

Some useful tool for ntfs file system.

This piece of software is made available under the terms and conditions of the ntfsprogs license, which can be found below.

Source: <http://sourceforge.net/projects/linux-ntfs>

fuse (2.8.4)

Fuse is a simple interface for userspace programs to export a virtual filesystem to the linux kernel.

This piece of software is made available under the terms and conditions of the fuse license, which can be found below.

Source: <http://fuse.sourceforge.net/>

libiconv (1.11.1)

This library provides an iconv() implementation, for use on systems which don't have one, or whose implementation cannot convert from/to Unicode. .

This piece of software is made available under the terms and conditions of the libiconv license, which can be found below.

Source: <http://ftp.gnu.org/pub/gnu/libiconv>

electric-fence (2.1.13)

Used for memory corruption detection.

This piece of software is made available under the terms and conditions of the electric-fence license, which can be found below.

Source: http://perens.com/FreeSoftware/ElectricFence/electric-fence_2.1.13-0.1.tar.gz

liveMedia

When Wifi Display or streaming RtspPlayer are enabled.

This piece of software is made available under the terms and conditions of the electric-fence license, which can be found below.

Source: www.live555.com

QT (4.7.0)

Netflix skype besttv pandora picasa? will use QT.

This piece of software is made available under the terms and conditions of the QT license, which can be found below.

Source: <http://qt.nokia.com/>

e2fsprogs (1.41.14)

e2fsprogs provides the filesystem utilities for use with the ext2 filesystem, it also supports the ext3 and ext4 filesystems.

This piece of software is made available under the terms and conditions of the e2fsprogs license, which can be found below.

Source: <http://e2fsprogs.sourceforge.net/>

alsa (1.0.24.1)

Advanced Linux Sound Architecture (ALSA).

This piece of software is made available under the terms and conditions of the alsa license, which can be found below.

Source: <http://www.alsa-project.org>

lvm2 (2.02.89)

DM_VERITY.

This piece of software is made available under the terms and conditions of the lvm2 license, which can be found below.

Source: <ftp://sources.redhat.com/pub/lvm2/releases/>

encfs (1.3.2)

A library provides an encrypted filesystem in user-space.

Source: <http://www.arg0.net/encfs>

boost (1.15.0)

A library provides free peer-reviewed portable C++ source libraries is used for encfs.

Source: <http://www.boost.org>

rlog (1.4)

A library that provides a flexible message logging facility for C programs and libraries is used for encfs.

Source: <http://www.arg0.net/rlog>

iptables (1.4.15)

For Cross connection.

Source: <http://www.netfilter.org/projects/iptables/>

bash (3.2.48)

Bash is the shell, or command language interpreter, that will appear in the GNU operating system.

Bash is an sh-compatible shell that incorporates useful features from the Korn shell (ksh) and C shell (csh).

It is intended to conform to the IEEE POSIX P1003.2/ISO 9945.2 Shell and Tools standard.

It offers functional improvements over sh for both programming and interactive use.

In addition, most sh scripts can be run by Bash without modification.

Source: <http://www.gnu.org/software/bash/>

coreutils (6.9)

The GNU Core Utilities are the basic file, shell and text manipulation utilities of the GNU operating system.

These are the core utilities which are expected to exist on every operating system.

Source: <http://www.gnu.org/software/coreutils/>

findutils (4.2.31)

The GNU Find Utilities are the basic directory searching utilities of the GNU operating system.

These programs are typically used in conjunction with other programs to provide modular and powerful directory search and file locating capabilities to other commands.

Source: <http://www.gnu.org/software/findutils/>

gawk (3.1.5)

If you are like many computer users, you would frequently like to make changes in various text files wherever certain patterns appear, or extract data from parts of certain lines while discarding the rest.

To write a program to do this in a language such as C or Pascal is a time-consuming inconvenience that may take many lines of

code.

The job is easy with awk, especially the GNU implementation:

gawk.

Source: <http://www.gnu.org/software/gawk/>

grep (2.5.1a)

The grep command searches one or more input files for lines containing a match to a specified pattern. By default, grep prints the matching lines.

Source: <http://www.gnu.org/software/grep/>

gzip (1.3.12)

GNU Gzip is a popular data compression program originally written by Jean-loup Gailly for the GNU project. Mark Adler wrote the decompression part.

Source: <http://www.gnu.org/software/gzip/>

inetutils (1.4.2)

Inetutils is a collection of common network programs.

Source: <http://www.gnu.org/software/inetutils/>

iputils (s20101006)

The iputils package is set of small useful utilities for Linux networking. It was originally maintained by Alexey Kuznetsov.

Source: <http://www.skbuff.net/iputils/>

module-init-tools (3.12)

Provides developer documentation for the utilities used by Linux systems to load and manage kernel modules (commonly referred to as "drivers").

Source: https://modules.wiki.kernel.org/index.php/Main_Page

ncurses (5.7)

The Ncurses (new curses) library is a free software emulation of curses in System V Release 4.0, and more.

It uses Terminfo format, supports pads and color and multiple highlights and forms characters and function-key mapping, and has all the other SYSV-curses enhancements over BSD Curses.

Source: <http://www.gnu.org/software/ncurses/>

net-tools (1.6)

The Net-tools?package is a collection of programs for controlling the network subsystem of the Linux kernel.

Source: <http://www.linuxfromscratch.org/blfs/view/6.3/basicnet/net-tools.html>

procps (ps, top) (3.2.8)

procps is the package that has a bunch of small useful utilities that give information about processes using the /proc filesystem.

The package includes the programs ps, top, vmstat, w, kill, free, slabtop, and skill.

Source: <http://procps.sourceforge.net/index.html>

psmisc (22.13)

This PSmisc package is a set of some small useful utilities that use the proc filesystem. We're not about changing the world, but providing the system administrator with some help in common tasks.

Source: <http://psmisc.sourceforge.net/>

sed (4.1.5)

sed (stream editor) isn't an interactive text editor. Instead, it is used to filter text, i.e., it takes text input, performs some operation (or set of operations) on it, and outputs the modified text.

sed is typically used for extracting part of a file using pattern matching or substituting multiple occurrences of a string within a file.

Source: <http://www.gnu.org/software/sed/>

tar (1.17)

GNU Tar provides the ability to create tar archives, as well as various other kinds of manipulation.

For example, you can use Tar on previously created archives to extract files, to store additional files, or to update or list files which were already stored.

Source: <http://www.gnu.org/software/tar/>

util-linux-ng (2.18)

Various system utilities.

Source: <http://userweb.kernel.org/~kzak/util-linux-ng/>

udhcpd (0.9.8cvs20050303-3)

Udhcpd is a very small?DHCP?client geared towards?embedded systems.

Source:

<http://udhcp.sourceforge.com/downloads/0.9.8cvs20050303-3/>

Libxml2 (2.7.8)

The "libxml2" library is used in AstroTV as a support for the execution of NCL application. This library was developed for the GNOME software suite and is available under a "MIT" license.

Source: <http://www.xmlsoft.org>

uriparser (0.7.7)

For MPEG-DASH

Source: <http://uriparser.sourceforge.net/>

xerces-c++ (3.1.1)

For MPEG-DASH

Source: <http://xerces.apache.org/>

webp (0.2.1)

For Netflix

Source: <https://code.google.com/p/webp/>

wget (1.10.2)

GNU Wget is a free software package for retrieving files using HTTP, HTTPS and FTP, the most widely-used Internet protocols.

It is a non-interactive commandline tool, so it may easily be called from scripts,?cron?jobs, terminals without X-Windows support, etc.

Source: <http://ftp.gnu.org/gnu/wget/wget-1.10.2.tar.gz>

wireless_tools (0.29)

The Wireless Tools (WT) is a set of tools allowing to manipulate the Wireless Extensions. They use a textual interface and are rather crude, but aim to support the full Wireless Extension.
Source: http://www.hpl.hp.com/personal/Jean_Toumihes/Linux/Tools.html

ezxml (0.8.6)
ezXML is a C library for parsing XML documents. Used inside Philips libraries.
Source: <http://sourceforge.net/projects/ezxml/>

SQLite (3.7.7.1)
SQLite is a in-process library that implements a self-contained, serverless, zero-configuration, transactional SQL database engine.
Source: <http://www.sqlite.org/download.html>

AES (aes-src-29-04-09.zip)
Advanced Encryption Standard (AES) is a specification for the encryption of electronic data. Used inside Philips libraries.
Source: <http://gladman.plushost.co.uk/oldsite/AES/>

microhttpd (libmicrohttpd-0.9.9.tar.gz)
GNU libmicrohttpd is a small C library that is supposed to make it easy to run an HTTP server as part of another application. The original download site for this software is :
<http://www.gnu.org/software/libmicrohttpd/>This piece of software is made available under the terms and conditions of the LGPL v2.1 license
Source:
<http://ftp.gnu.org/gnu/libmicrohttpd/libmicrohttpd-0.9.9.tar.gz>

yajl (lloyd-yajl-2.0.1-0-gf4b2b1a.tar.gz)
YAJL is a small event-driven (SAX-style) JSON parser written in ANSI C, and a small validating JSON generator. YAJL is released under the ISC license.
The original download site for this software is :
<http://lloyd.github.com/yajl/>This piece of software is made available under the terms and conditions of the ISC license
Source: <http://pkgs.fedoraproject.org/repo/pkgs/yajl/lloyd-yajl-2.0.1-0-gf4b2b1a.tar.gz/df6a751e7797b9c2182efd91b5d64017/lloyd-yajl-2.0.1-0-gf4b2b1a.tar.gz>

HMAC-SHA1 (0.1)
keyed-hash message authentication code (HMAC) is a specific construction for calculating a message authentication code (MAC) involving a cryptographic hash function in combination with a secret cryptographic key.
As with any MAC, it may be used to simultaneously verify both the data integrity and the authentication of a message.
Any cryptographic hash function, such as MD5 or SHA-1, may be used in the calculation of an HMAC; the resulting MAC algorithm is termed HMAC-MD5 or HMAC-SHA1 accordingly.
Source: http://www.deadhat.com/wlancrypto/hmac_sha1.c

gSoap (2.7.15)

The gSOAP toolkit is an open source C and C++ software development toolkit for SOAP/XML Web services and generic (non-SOAP) C/C++ XML data bindings.
Part of the software embedded in this product is gSOAP software. Portions created by gSOAP are Copyright 2000-2011 Robert A. van Engelen, Genivia inc. All Rights Reserved.
Source: <http://sourceforge.net/projects/gsoap2/>

jquery (1.10.2)
jQuery is a fast and concise JavaScript Library that simplifies HTML document traversing, event handling, animating, and Ajax interactions for rapid web development.
Source: <http://jquery.com/>

Libupnp (1.2.1)
The Linux* SDK for UPnP* Devices (libupnp) provides developers with an API and open source code for building control points, devices, and bridges that are compliant with Version 1.0 of the UPnP Device Architecture Specification.
Source: <http://upnp.sourceforge.net/>

mDNSResponder (mDNSResponder-320.10.80)
The mDNSResponder project is a component of Bonjour, Apple's ease-of-use IP networking initiative:<<http://developer.apple.com/bonjour/>>
In our project, Bonjour is used for the automatic discovery of devices and services
Source: <http://developer.apple.com/bonjour/>

Veaotsing ja tugi

24.1

Veaotsing

Kanalid

Paigaldamisel ei leitud ühtki digikanalit.

Veendumaks, et teler toetab teie riigis DVB-T-d või DVB-C-d, vt tehnilisi andmeid.

Veenduge, et kõik juhtmed on korralikult ühendatud ja valitud on õige võrk.

Varem paigaldatud kanalid ei ilmu kanalite loendisse.

Kontrollige, kas valitud on õige kanalite loend.

Üldine teave

Teler ei lülitu sisse

- Eemaldage toitejuhe pistikupesast. Oodake üks minut ja seejärel ühendage see tagasi.
- Veenduge, et toitejuhe on kindlalt ühendatud.

Kriuksuv hääl käivitamisel või väljalülitamisel

Kui lülitate teleri sisse, välja või ooterežiimile, siis kuulete telerist kriuksuvat häält. Kriuksuv hääl tuleneb teleri normaalsest paisumisest ja kokkutõmbumisest, kui see jahtub ja soojeneb. See ei mõjuta jõudlust.

Teler ei reageeri kaugjuhtimispuldi signaalidele.

Teler vajab käivitamiseks veidi aega. Selle aja jooksul ei reageeri teler kaugjuhtimispuldile ega teleril olevatele juhtseadistele. See on normaalne käitumine.

Kui teler ei reageeri jätkuvalt kaugjuhtimispuldile, saate mobiiltelefoni kaamera abil kontrollida, kas kaugjuhtimispuld töötab. Seadke telefon kaamerarežiimi ja suunake kaugjuhtimispuld kaameräläätse suunas. Kui vajutate puldil ükskõik millist nuppu ja märkate kaameras infrapuna-LEDi virvendust, on pult töökorras, kuid telerit peab kontrollima.

Kui te virvendust ei märka, võib pult olla katki või on patareid tühjad.

Seda puldi kontrollimeetodit ei saa kasutada nende pultide puhul, mis on teleriga seotud juhtmevabalt.

Teler läheb pärast Philipsi tervituskuva tagasi ooterežiimi.



Kui teler on ooterežiimis, kuvatakse Philipsi tervituskuva ja seejärel naaseb teler ooterežiimi. See on normaalne käitumine. Kui teler on vooluvõrgust väljas ja ühendatakse uuesti toiteallikaga, kuvatakse tervituskuva järgmisel käivituskorral. Teler ooterežiimist sisselülitamiseks vajutage puldil või teleril olevaid nuppe.

Ooterežiimi tuli vilgub.

Eemaldage toitejuhe pistikupesast. Enne toitejuhtme uuesti ühendamist oodake viis minutit. Kui vilkumine kordub, võtke ühendust Philipsi teleri kasutajatoega.

Menüü on vales keeles

Muutke Menüü tagasi soovitud keelde.

- Vajutage nuppu , valige **Seadistamine** ja vajutage nuppu **OK**.
- Valige **Teleri sätted** > **Üldsätted** > **Menüü keel** ja vajutage nuppu **OK**.
- Valige soovitud keel ja vajutage nuppu **OK**.
- Vajaduse korral vajutage Menüü sulgemiseks korduvalt nuppu .

Pilt

Pilt puudub / on moonutatud

- Kontrollige, kas antenn on teleriga õigesti ühendatud.
- Kontrollige, kas allikaks on valitud õige seade.
- Kontrollige, kas väline seade või allikas on õigesti ühendatud.

Heli on kuulda, kuid pilti ei kuvata

- Kontrollige, kas pildisätted on õiged.

Vastuvõtt on antenniühenduse puhul halb

- Kontrollige, kas antenn on teleriga õigesti ühendatud.
- Kõlarid, maandamata elektriseadmed, neonvalgustus, kõrged hooned ja muud suured objektid võivad mõjutada vastuvõtu kvaliteeti. Kui võimalik, siis proovige vastuvõtu kvaliteeti parandada antenni suunda muutes või seadmeid televiisorist kaugemale paigutades.
- Kui ainult ühe kanali vastuvõtt on halb, siis reguleerige seda kanalit.

Seadme pildikvaliteet on halb

- Kontrollige, kas seade on õigesti ühendatud.
- Kontrollige, kas pildisätted on õiged.

Pildisätted muutuvad mingi aja möödudes.

Kontrollige, kas teleri **asukohaks** on määratud **Kodu**. Selles režiimis saate sätteid muuta ja salvestada.

Kuvatakse ribareklaam

Kontrollige, kas teleri **asukohaks** on määratud **Kodu**.

Pilt ei sobi ekraanile

Valige muu pildivorming. Vajutage nuppu .

Pildivorming muutub kanaleid vahetades pidevalt.

Valige muu pildivorming kui automaatne.

Pildi asend on vale

Mõningate seadmete pildisignaalid ei pruugi ekraaniga õigesti sobitada. Kontrollige ühendatud seadme signaaliväljundit.

Arvutiekraani kuva ei ole stabiilne

Kontrollige, kas arvutil on toetatud lahutusvõime ja värskendussagedus.

Heli

Heli puudub või on halb helikvaliteet

Kui helisignaali ei tuvastata, lülitab teler automaatselt heliväljundi välja — see ei ole seadme häire.

- Veenduge, et helisätted on õiged.
- Veenduge, et kõik juhtmed on korralikult ühendatud.
- Veenduge, et heli ei ole vaigistatud või helitugevuseks ei ole määratud 0.
- Kontrollige, kas teleri heliväljund on ühendatud kodukino helisisendiga. Kodukino kõlaritest peaks kostuma heli.
- Mõne seadme puhul peate võib-olla HDMI-heliväljundi käsitsi sisse lülitama. Kui HDMI-heli on juba aktiveeritud, kuid heli pole ikka kuulda, proovige määrata seadme digitaalseks helivorminguks PCM-i (impulss-koodmodulatsioon). Juhiseid vt seadmega kaasasolevatest dokumentidest.

Ühendused

HDMI

- Pange tähele, et HDCP (kõrge läbilaskevõimega digitaalse sisu kaitse) tugi võib pikendada teleri HDMI-seadme andmete kuvamise aega.
- Kui teler ei tunne HDMI-seadet ära ja pilti ei kuvata, siis proovige allikas teise seadme vastu vahetada ja uuesti tagasi.
- Kui tekivad vahelduvad helikatkestused, kontrollige HDMI-seadme väljundisätete õigsust.
- Kui kasutate HDMI-DVI-adaptrit või HDMI-DVI-kaablit, kontrollige, kas liidesega AUDIO IN (ainult minipistik) on ühendatud eraldi helikaabel (kui on saadaval).

EasyLink ei toimi

- Kontrollige, kas HDMI-seadmed ühilduvad standardiga HDMI-CEC. EasyLinki funktsioonid töötavad ainult HDMI-CEC-iga ühilduvate seadmetega.

Ei kuvata helitugevuse ikooni

- See on normaalne, kui on ühendatud HDMI-CEC heliseade.

Ei kuvata USB-seadmel olevaid pilte, videosid ja muusikat

- Kontrollige, kas USB-mäluseade ühildub standardiga Mass Storage Class (massmälu klass), nagu on kirjeldatud mäluseadme dokumentides.
- Kontrollige, kas USB-mäluseade ühildub teleriga.
- Kontrollige, kas teler toetab neid heli- ja pildifailivorminguid.

USB-failide ebahütlane esitus

- USB-mäluseadme edastamiskiirus võib piirata andmete telerisse edastamise kiirust, põhjustades kehva taasesitust.

24.2

Registreerimine

Registreerige oma teler ja nautige tervet hulka eeliseid, nagu täielik tootetugi (sh allalaadimised), eelisõigusega juurdepääs uusi tooteid puudutavale infole, eripakkumised ja allahindlused, võimalus võita auhindu ja isegi osaleda uusi tooteid puudutavates küsitlustes.

Minge veebisaidile www.philips.com/welcome.

24.3

Kasutusjuhend

Sellel teleril on ekraanil kuvatav abi.

Abi avamine

- 1 - Kodumenüü avamiseks vajutage nuppu .
- 2 - Valige **Abi** ja vajutage nuppu **OK**.

Teemade tähestikulises järjestuses otsimiseks valige **Võtmesõnad**. Abiteabe lugemiseks peatükkidena valige **Raamat**.

Enne abiteemades toodud juhiste täitmist sulgege **Abi**. Abi sulgemiseks vajutage .

Kohene abi

Abimenüü koheseks avamiseks vajutage nuppu  (sinine). Abimenüüs avatakse peatükk, mis on kõige asjakohasem sellele, mida te teete või mis on valitud teleris.

Mõne toimingu puhul (nt teletekst) on värvinuppudel kindel funktsioon ja neid ei saa kasutada menüü **Abi** avamiseks.

Teleri abiteabe lugemine tahvelarvutis, nutitelefonis või arvutis

Et pikemaid juhiseid oleks lihtsam jälgida ja täita, võite teleri abiteabe PDF-vormingus alla laadida ja lugeda seda nutitelefonis, tahvel- või lauaarvutis. Samuti võite asjaomase abimenüü lehe arvutis välja printida.

Abi (kasutusjuhendi) allalaadimiseks avage veebisait www.philips.com/support

UMv 7500140505 - 20140805

24.4

Võrguabi

Philipsi teleriga seotud probleemide lahendamiseks võite pöörduda meie võrgutoe poole. Võite valida oma keele ja sisestada oma tootemudeli numbri.

Minge veebisaidile www.philips.com/support

Klienditoe lehelt leiate oma riigi telefoninumbri, millele helistades saate meiega ühendust võtta ning ka vastuseid korduma kippuvatele küsimustele. Mõnes riigis saate rääkida meie edasimüüjaga ja küsida küsimusi otse või saata neid e-postiga. Võite alla laadida teleri uue tarkvara või kasutusjuhendi, et seda arvutis lugeda.

24.5

Klienditeenindus/remont

Tootetoe ja remonditeenuse saamiseks helistage oma riigi klienditeeninduskeskusse. Telefoninumbri leiate teleriga kaasas olevast dokumentatsioonist.

Võite ka kasutada meie veebisaiti www.philips.com/support.

Teleri mudeli number ja seerianumber

Teil võidakse paluda öelda ka teleri tootemudeli number ja seerianumber. Need numbrid leiate pakendi sildilt või teleri tagaküljel või põhjal asuvalt tüübisildilt.

Hoiatus

Ärge proovige telerit ise parandada. See võib põhjustada tõsiseid vigastusi või jäädavaid kahjustusi telerile või teie garantii tühistamise.

Ohutus ja hooldus

25.1

Ohutus

Tähtis

Enne teleri kasutamist lugege kõik ohutusjuhised mõttega läbi. Juhiste eiramisest tingitud kahjudele garantii ei laiene.

Kinnitage teler ümberkukkumise vältimiseks

Kasutage teleri ümberkukkumise vältimiseks alati kaasasolevat seinakronsteini. Paigaldage kronstein ja kinnitage teler selle külge, isegi kui paigutate teleri põrandale.

Paigaldusjuhised leiata teleri komplekti kuuluvast kiirjuhendist. Kui olete kiirjuhendi ära kaotanud, võite selle alla laadida veebisaidilt www.philips.com Allalaaditava kiirjuhendi leidmiseks kasutage teleri tüübinumbrit.

Elektrilöögi või tulekahju oht!

- Vältige igal juhul teleri kokkupuudet vihmapiiskade või veega. Ärge kunagi asetage teleri lähedusse vedelikke sisaldavaid anumaid (nt vaase).
- Kui teleri peale või sisse satub vedelik, eemaldage teler kohe vooluvõrgust.
- Võtke ühendust Philipsi teleri kasutajatoega ja laske teler enne selle kasutamist kontrollida.
- Ärge kunagi jätke telerit, kaugjuhtimispuhti ega patareisid liigse kuumuse kätte. Ärge kunagi asetage neid põleva küünla, lahtise leegi ega teiste kuumaallikate lähedusse, sh otsese päikesevalguse kätte.
- Ärge kunagi asetage esemeid teleri ventilatsiooniavadesse või muudesse avaustesse.
- Ärge asetage raskeid esemeid toitekaabli peale.
- Toitepistikud ei tohi olla välise surve all. Logisevad pistikud võivad põhjustada kaarlahendusi ja tulekahju. Veenduge, et toitekaabel ei satu surve alla, kui te teleri ekraani pöörate.
- Teleri eemaldamiseks vooluvõrgust ühendage teleri toitepistik pistikupesast lahti. Toidet lahti ühendades tõmmake alati pistikust, mitte kaablist. Veenduge, et teil on alati toitepistikule ja -kaablile ning pistikupesale vaba juurdepääs.

Vigastuse või teleri kahjustamise oht!

- Rohkem kui 25 kg või 55 naela kaaluva teleri tõstmiseks ja kandmiseks on vaja kahte inimest.
- Kui paigaldate teleri alusele, kasutage ainult komplektis olevat alust. Kinnitage alus kindlalt teleri külge. Asetage teler lamedale, tasasele pinnale, mis on suuteline selle raskust kandma.
- Seinale paigaldamisel veenduge, et konstruktsioon peab teleri massile kindlalt vastu. TP Vision ei vastuta vales paigaldamisest tingitud õnnetuse, vigastuse või kahju eest.
- Mõned selle toote osad on valmistatud klaasist. Kahjustuste ja vigastuste vältimiseks käsitsege toodet hoolikalt.

Teleri kahjustamise oht!

Enne teleri ühendamist vooluvõrku veenduge, et toitepinge vastab teleri tagaküljel toodud väärtusele. Ärge kunagi ühendage telerit sellest väärtusest erineva pingega vooluvõrku.

Laste vigastuse oht!

Järgige neid ettevaatusabinõusid, et vältida teleri ümberkukkumist ja seeläbi laste vigastamist.

- Ärge kunagi paigutage telerit pinnale, mis on kaetud riide või muu äratõmmatava materjaliga.
- Veenduge, et ükski teleri osa ei ulatu üle aluspinna nurga.
- Ärge kunagi asetage telerit kõrgele mööbliesemele (nt raamaturiiulile), ilma et jätaksite mööblieseme ja teleri seina või sobiva toe külge kinnitamata.
- Rääkige lastega ohtudest, mis võivad kaasneda mööblile ronimisega, et telerini ulatuda.

Patareide allaneelamise oht!

Kaugjuhtimispuhti võib sisaldada mündikujulisi patareisid, mida lapsed võivad kergesti alla neelata. Hoidke need patareid alati väljaspool laste käeulatust!

Ülekuumenemise oht!

Ärge kunagi paigaldage telerit kitsasse ja suletud paika. Jätke kindlasti teleri ümber vähemalt 10 cm jagu õhutusruumi. Veenduge, et kardinaid või muud esemed ei kataks kunagi teleri ventilatsiooniavasid kinni.

Äike

Eemaldage enne äikesevihma algust teler vooluvõrgust ja antenni küljest. Äikesevihmade ajal ärge kunagi puudutage telerit, selle toitejuhet ega antenni kaablit.

Kuulmiskahjustuse oht!

Vältige kõrvaklappide kasutamist suure helitugevusega või kaua aega järjest.

Madalad temperatuurid

Kui telerit transporditakse madalamal temperatuuril kui 5 °C või 41 °F, pakkige teler enne pistikupessa ühendamist lahti ja oodake, kuni teleri temperatuur ühtlustub toatemperatuuriga.

Niiskus

Väga harva võib juhtuda, et temperatuuri ja niiskuse tõttu tekib teleri klaasist esiosa sisse vähene kondensaat. Selle vältimiseks hoidke teler otsesest päikesevalgusest, kuumusest ja liigsest niiskusest eemal. Kui aga kondensaat siiski tekib, kaob see iseenesest, kui lasete teleril paar tundi töötada.

Kondensaadist tulenev niiskus ei kahjusta telerit ega põhjusta selle talitlushäireid.

25.2

Ekraanihooldus

- Ärge kunagi puudutage, lükake, hõõruge ega lööge ekraani mõne esemega.
- Eemaldage teler enne puhastamist pistikupesast.
- Puhastage telerit ja raami pehme niiske lapiga ning pühkige seda ettevaatlikult. Ärge puudutage teleri tagaküljel olevaid Ambilighti LED-e. Ärge puhastage telerit alkoholi, kemikaalide või majapidamises kasutatavate puhastusvahenditega.
- Et vältida moonutusi ja värvide hajumist, pühkige veetilgad võimalikult kiiresti ära.
- Võimaluse korral hoiduge liikumatutest kujutistest. Liikumatud kujutised on sellised, mis jäävad ekraanile pikemaks ajaks, nt ekraanile kuvatud menüüd, mustad ribad, kellaaja ekraanikuvad. Kui olete sunnitud liikumatuid kujutisi kasutama, vähendage ekraani kahjustuste vältimiseks ekraani kontrastsust ja heledust.

Kasutustingimused, autoriõigused ja litsentsid

26.1

Kasutustingimused

2014 © TP Vision Europe B.V. Kõik õigused kaitstud.

Selle toote tõi turule TP Vision Europe B.V. või üks tema filiaalidest (edaspidi TP Vision), kes on toote valmistaja. TP Vision annab garantii telerile, mille pakendis oli see brošüür. Philips ja Philips Shield Emblem on ettevõtte Koninklijke Philips N.V. registreeritud kaubamärgid.

Tehnilisi andmeid võidakse ette teatamata muuta. Kaubamärgid kuuluvad ettevõttele Koninklijke Philips N.V või teistele omanikele. TP Vision jätab endale õiguse tooteid igal ajal muuta ilma kohustuseta varasemaid laovarusid vastavalt kohandada.

Teleri pakendis olevat trükimaterjali ja teleri mällu salvestatud või Philipsi veebilehelt alla laaditud kasutusjuhendit peetakse piisavaks süsteemi eesmärgipäraseks kasutamiseks.

Selles juhendis sisalduvat teavet peetakse piisavaks süsteemi eesmärgipäraseks kasutamiseks. Kui toodet või selle eraldi mooduleid kasutatakse otstarbel, mida pole selles juhendis kirjeldatud, siis tuleb saada kinnitus sellise kasutuse sobilikkuse ja võimalikkuse kohta. TP Vision Europe B.V. garanteerib, et materjal ise ei riku ühtegi Ameerika Ühendriikide patenti. Otseselt ega kaudselt ei anta ühtegi täiendavat garantiid. TP Vision Europe B.V. ei vastuta ühegi dokumendis esineda võiva vea eest ega ühegi dokumendi sisust põhjustatud probleemi eest. Philipsile edastatud vead kohandatakse ja avaldatakse Philipsi tugiteenuse veebisaidil nii kiiresti kui võimalik. Garantiitingimused Vigastuse, teleri kahjustuse või garantii tühistamise oht! Ärge kunagi proovige telerit ise parandada. Kasutage telerit ja selle lisaseadmeid ainult tootja poolt ettenähtud viisil. Teleri tagaküljele trükitud hoiatusmärk tähistab elektrilöögi ohtu. Ärge kunagi eemaldage teleri katet. Võtke hooldamise või parandamise asjus alati ühendust Philipsi teleri klienditeenindusega. Kõik selles juhendis keelatud toimingud või kohandamised ja monteerimistoimingud, mida selles juhendis ei ole soovitatud või lubatud, tühistavad garantii. Pikslite omadused Sellele vedelkristallekraaniga/LED-idega tootel on suur arv värvipikslid. Ehkki tootel on efektiivseid pikslid 99,999% või rohkem, võivad ekraanile pidevalt ilmuda mustad või heledad (punased, rohelised või sinised) täpid. See on ekraani struktuuriline omadus (mis vastab üldistele tööstusstandarditele) ja see ei ole häire. CE-vastavus See toode on vastavuses direktiivide 2006/95/EÜ (madalpinge), 2004/108/EÜ (elektromagnetiline ühilduvus) ja 2011/65/EL (ROHS) põhinõuete ja muude asjakohaste sätetega. Vastavus elektromagnetväljade standarditele TP Vision Europe B.V.

toodab ja müüb mitmeid tarbijatele suunatud tooteid, mis on üldjuhul suutelised väljastama ja vastu võtma elektromagnetilisi signaale nagu kõik elektroonilised seadmed. Üks Philipsi peamistest äripõhimõtetest on jälgida meie toodete puhul kõiki vajalikke tervise- ja ohutuslaseid nõudeid, vastata kõigile kehtivatele seaduslikele nõuetele ning jääda toote tootmisprotsessi ajal kõigi kehtivate EMF-standardite raamesse. Philips on pühendunud sellele, et välja arendada, toota ja turustada tooteid, mis ei põhjusta tervisekahjustusi. TP Vision kinnitab, et kui ettevõtte tooteid kasutatakse õigesti ning eesmärgipäraselt, on nende ohutu kasutamine tõestatud teadusliku tõendusmaterjali põhjal. Philips osaleb aktiivselt rahvusvaheliste elektromagnetvälja- ja ohutusstandardite väljatöötamises, mis võimaldab Philipsil näha ette tulevikus tekkivaid standardiseeritud nõudeid ning oma tooted neile varakult vastavaks muuta.

26.2

Autoriõigused ja litsentsid

HDMI



HDMI®

HDMI ja HDMI High-Definition Multimedia Interface ning HDMI-i logo on ettevõtte HDMI Licensing LLC kaubamärgid või registreeritud kaubamärgid Ameerika Ühendriikides ja teistes riikides.

Dolby



Dolby®

Toodetud ettevõtte Dolby Laboratories litsentsi alusel. Dolby ja kahe D-ga märk on ettevõtte Dolby Laboratories kaubamärgid.

DTS 2.0 + Digital Out™



DTS 2.0 + digitaalväljund

Toodetud USA-s litsentsi alusel, patendi nr-d: 5,956,674; 5,974,380; 6,487,535 ja muud USA ja teiste riikide väljastatud või taotlemisel olevad patendid. DTS-HD, sümbol ja DTS koos

sümboliga on registreeritud kaubamärgid ja DTS 2.0+Digital Out on DTS, Inc.-i kaubamärk. Toode sisaldab tarkvara. DTS, Inc. Kõik õigused kaitstud.

Skype

Skype™

© 2013 Skype ja/või Microsoft. Skype'i nimi, seotud kaubamärgid ja logod ning logo „S” on Skype'i või tema sidusettevõtete kaubamärgid.

Skype on Skype'i või sellega seotud ettevõtete kaubamärk. Olgugi, et toodet on kontrollitud ja see vastab heli- ja videokvaliteedi osas meie sertifitseerimise standarditele, puudub sellel Skype'i, Skype Communications S.a.r.l.-i või mõne nendega seotud ettevõtte kinnitus.

DLNA Certified®



© 2013 Digital Living Network Alliance. Kõik õigused kaitstud.
© 2013 DLNA. Kõik õigused kaitstud.

DTVi



DTVi kaubamärk ja logo on Rio de Janeiro Piiskoplik-katoliikliku Ülikooli (PUC-Rio) ja Paraíba Föderaalülikooli (UFPB) registreeritud kaubamärgid.

Java



Java ja kõik Javal põhinevad kaubamärgid on Oracle'i ja/või selle filiaalide registreeritud kaubamärgid Ameerika Ühendriikides ja teistes riikides.

Microsoft



Windows Media

Windows Media on Microsoft Corporationi registreeritud kaubamärk või kaubamärk Ameerika Ühendriikides ja/või teistes riikides.

Microsoft PlayReady

Sisu omanikud kasutavad Microsoft PlayReady™ sisu juurdepääsu tehnoloogiat oma intellektuaalse omandi, sh autoriõigustega kaitstud sisu kaitsmiseks.

Selles seadmes kasutatakse tehnoloogiat PlayReady, mis võimaldab kasutada PlayReady ja/või WMDRM-i kopeerimiskaitsega sisu. Kui seadmes ei järgita sisu kasutamise piiranguid, võivad sisu omanikud nõuda Microsoftilt seadme PlayReady kaitsega sisu esitamise õiguse tühistamist. Tühistamine ei tohiks mõjutada kopeerimiskaitseta sisu või muu juurdepääsupiirangu tehnoloogiaga kaitstud sisu. Sisu omanikud võivad nõuda sisule juurdepääsuks PlayReady värskendamist. Kui te värskendusest keeldute, ei pruugi värskendust vajava sisu kasutamine olla võimalik.

Wi-Fi Alliance



Wi-Fi®, Wi-Fi CERTIFIED logo, Wi-Fi logo Wi-Fi Alliance'i registreeritud kaubamärgid. **Wi-Fi CERTIFIED Miracast™**, **Miracast™** on Wi-Fi Alliance'i kaubamärgid.

MHEG tarkvara

MHEG tarkvara (edaspidi Tarkvara), mida selles teleris on kasutatud (edaspidi Toode), et saaksite kasutada interaktiivseid teleri omadusi, kuulub ettevõttele S&T CLIENT SYSTEMS LIMITED (edaspidi Omanik). Tarkvara tohib kasutada ainult koos Tootega.

Kensington



Kensington ja Micro Saver on ACCO World Corporationi Ameerika Ühendriikides registreeritud kaubamärgid, mis on

registreeritud ja mida hakatakse kasutama ka teistes riikides
kõikjal maailmas.

Muud kaubamärgid

Kõik muud registreeritud ja registreerimata kaubamärgid
kuuluvad nende vastavatele omanikele.

Indeks

3

- 3D, 2D-pildi teisendamine 3D-pildiks 47
- 3D, optimaalne vaatamine 47
- 3D, terviseohu hoiatus 47
- 3D-tagantvalguse kontrastsus 68

A

- Aktiivjuhtimine 68
- Algne keel 30
- Ambilight+hue 74
- Ambilight, režiim 74
- Ambilight, salongivalgustus 76
- Ambilight, seina värv 76
- Ambilight, teleri paigutamine 7
- Ambilight, teleri väljalülitamine 76
- Antenni ühendamine, nõuanded 12
- Antenniühendus 8
- Asukoht 71
- Asukoht kaupluses 73
- Audio Out & Optical 13
- Automaatne 3D ruumiline heli 72
- Automaatne helitugevuse ühtlustamine 72
- Automaatne kanali värskendamine 31
- Automaatne subtiitrite nihe 14
- Avatud lähtekoodiga tarkvara 81

Ö

- Ökoseaded 78

Ü

- Ühendusjuhend 12
- Ühisliidese (CI) pesa 14

B

- Bass 72
- Blu-ray-plaat, ühenda 17

C

- CAM - Conditional Access Module (tingimusjuurdepääsu moodul) 14
- CAM, paigaldamine 16
- CI+ 16
- Clear LCD 71

D

- Digitekst 28
- DVB (Digital Video Broadcast) 33
- DVB, sätted 33
- DVI, ühendamine 12

E

- EasyLink 13
- EasyLink, ühendus 14
- EasyLink, sätted 16
- Ekraani väljalülitamine 80
- Ekraani väljalülitamine 51
- Ekraanihooldus 91
- Ekraanile kuvatav spikker 88
- Energijatarve, kontroll 82
- ESD 80
- Euroopa energiamärgis 78

F

- Facebook 63
- Fotod, slaidiseanss 50
- Fotod, videod ja muusika 50
- Fotokaamera, ühendamine 20

G

- Gamma 70

H

- HbbTV (Hybrid Broadcast Broadband TV) 30
- HD Natural Motion 71
- HDCP, kopeerimiskaitse 16
- HDMI ARC 12
- HDMI CEC 15
- HDMI-ühendus, nõuanded 18
- Heledus 69
- Heledus, sõnamärk 23
- Heli ja video sünkroonimine 16
- Heli keel 32
- Heli, probleemid 88
- Helikirjeldus 77
- Helikommentaar 79
- Helistiil 71
- Hiir, ühendamine 19

I

- Incredible Surround 72
- Infrapunaandur 25
- Interaktiivne TV, mida sa vajad 32
- Interaktiivne TV, teave 30
- Internetimälu, kustutamine 65
- Internetimälu, kustutamine 10

I

- iTV 32

J

- Juhtmeta võrgu installimine 9

K

- Kanal, lemmik 26
- Kanal, olek 27
- Kanal, probleemid 87
- Kanal, suvandid 29
- Kanal, vahetamine 26
- Kanali värskendusteade 33
- Kanalid, ümbenimetamine 27
- Kanalid, värskendamine 35
- Kanalilukk 27
- Kanalite ümbenimetamine 29
- Kanalite loendi koopia 32
- Kanalite loendi koopia 32
- Kanalite pakettid 37
- Kanalite pakett, värskendamine 38
- Kasutusest kõrvaldamine 78
- Kasutushõlbustus 76
- Kasutushõlbustus, erinev helitugevus 77
- Kasutushõlbustus, heliefekt 77
- Kasutushõlbustus, kõlarid/kõrvaklapid 77

Kasutushõlbustus, kõne 77
Kasutushõlbustus, vaegkuuljad 77
Kasutusjuhend 90
Käsitsi paigaldamine 34
Kõrged toonid 72
Kõrvaklapid 21
Kõrvaklappide helitugevus 72
Keel, algne 34
Keel, heli- 36
Keel, menüüd ja sõnumid 30
Kell 45
Kiired pildisätted 67
Klaviatuur, ühendamine 19
Klienditeenindus 89
Kodukinosüsteem, ühenda 16
Kodukinosüsteem, heli 73
Kodukinosüsteem, heli tasandamine 17
Kodukinosüsteem, mitme kanaliga 16
Kodukinosüsteem, probleemid 17
Kontrastsus 70
Kontrastsus, dünaamiline kontrastsus 69
Kontrastsus, gamma 72
Kontrastsus, heledus 71
Kontrastsus, Kontrasti režiimid 69
Kontrastsus, valgussensor 70
Kontrastsus, video kontrastsus 70

L

Lapseluku kood 29
Lemmikkanalite loend 28
Liikumine, Clear LCD 73
Liikumine, HD Natural Motion 73

M

Müravähendus 70
Mäng või arvuti 71
Mäng või arvuti, mäng 49
Mäng, mängimine 51
Mängukonsool, ühenda 17
Menüü keel 32
Miracast™ 51
Miracast, blokeerimine/blokeeringu eemaldamine 52
Miracast, ekraani jagamine 52
Miracast, jagamise peatamine 52
Mitmikkuva 65
MPEG-artefakti vähendamine 70
Multi room, kasutamine 66
Multi room, seadistamine 66
Multi room, teave 66
Muusika, taasesitus 53

O

Ohutusjuhised 90
Ooterežiim 23

P

Parandamine 91
Pause TV 53
Philips hue 76
Philipsiga ühenduse võtmine 93
Pildistiil 68
Pilt, probleemid 87
Pilt, tagantvalguse kontrastsus 72
Pilt, teravus 69
Pilt, värvus 68

Pixel Plusi ühendus 18
Punane nupp 34

R

Raadiokanal 28
Rakendus, videolaenus 64
Rakendused, avamine 64
Rakendused, lukustamine 66
Rakendused, otsing 68
Rakendused, soovitatud 70
Rakendused, tagasiside 72
Rakenduste galerii 64
Ruumiheli režiim 74

S

Sümbolikiirus 33
Sümbolikiiruse režiim 35
Sünkroonige heli ja video 18
Sageduse skannimine 33
Salongivalgustus 78
Salvestamine, ajasta salvestamine 54
Salvestamine, mida vajate 54
Salvestamine, mida vajate 18
Salvestamine, salvesta kohe 54
Salvestamine, salvestiste loend 54
Salvestamine, Skype'i kõned 59
Salvestis, vaatamine 54
Satelliit, ühendus 8
Satelliit, eemaldamine 39
Satelliit, kanalite ümbernimetamine 39
Satelliit, kanalite lukustamine 36
Satelliit, kanalite värskendamine 39
Satelliit, lisamine 38
Satelliit, mitmiksalvestusseade 37
Satelliit, paketid 39
Satelliit, Unicable 38
Satelliit, vaegkuuljad 40
Satelliit, vanusepiirang 36
Satelliit-, kanalite loend 35
Satelliitkanal, paigaldamine 37
Sõnamärk, heledus 25
SCART-ühendused, nõuanded 13
Sees ja väljas 25
Selge heli 73
Sisselülitamine 27
Skype™, mida 56
Skype, automaatne sisselogimine 60
Skype, häälkõne 59
Skype, kaamera paigaldamine 56
Skype, kaamera suumimine, panoraamimine ja kallutamine 62
Skype, kõne vastuvõtmine 61
Skype, kontaktid 58
Skype, laenutatud filmid ja Pause TV 63
Skype, menüü 57
Skype, Microsofti konto 57
Skype, mida sa vajad 56
Skype, salvestamise ajal 65
Skype, sisselogimine 56
Skype, uus konto 56
Skype, vastamata kõned 59
Skype, videokõne 59
Smart TV avaleht 63
Smart TV, ülevaade 65
Smart TV, avamine 65
Smart TV, Internet 74

Smart TV, mitmikkuva 67
Smart TV, PIN-kood 63
Smart TV, registreerimine 65
Smart TV, teave 63
Subtiitrid 29
Subtiitrid, saate seiskamine 55
Subtiitrid, salvestamine 54
Suvandid, kanalil 31

T

Taasesitusvormingud 82
Tagantvalguse kontrastsus 74
Telekava 43
Telekava, kell 47
Teleri asend 74
Teleri kõlarid 72
Teleri kell 49
Teleri vaatamine 30
Teleri või patareide kasutusest kõrvaldamine 80
Teleri võrgunimi 12
Teletekst 30
Teravus 71
Teravus, ülihea lahutusvõime 70
Teravus, müravähendus 72
Teravus, MPEG-artefakti vähendamine 72
Toetatud meediaserverid 84
Toimingu stiil 73
Toiteühendus 7
Traadiga võrguühendus 10
Tugi, veebi- 88
TV on Demand 65
Twitter 67

U

Unetaimer 45
Unicable 40
USB-hiir 21
USB-kõvaketas, kettaruum 20
USB-kõvaketas, paigaldamine 19
USB-klaviatuur 21
USB-mälupulk, ühendamine 20

V

Vaatomiskaugus 9
Vaegkuuljad 79
Vaegnägijad 81
Valgussensor 72
Vanemakontrolli piirang 31
Vastuvõtu kvaliteet 34
Väljalülituse taimer 45
Värv, värvitemperatuur 69
Värv, värvivõimendus 69
Värvus 70
Võimendi, helisüsteem 74
Võrgu sagedus 33
Võrgu sagedusrežiim 33
Võrguühendus, traadiga 12
Võrguprobleemid 10
Võrguruuter 11
Võrk, DHCP 13
Võrk, juhtmeta 9
Võrk, salasõna 15
Võrk, sätted 14
Võrk, staatiline IP 17
Veebi-TV 67

Veebitugi 90
Video valik 33
Videod, esitamine 51
Videolaenus 66

W

Wi-Fi 11
Wi-Fi Miracast-i™ sertifikaadiga 53
WPS – Wi-Fi kaitstud häälestus 19
WPS - PIN-kood 21
WWW 76

Y

YPbPr-ühendused, nõuanded 12



Contact information

Argentina

0800 444 7749
Buenos Aires 0810 444 7782

België / Belgique

070 700 035 (0,15€/min.)

Bosna i Hercegovina

033 941 251 (Lokalni poziv)

Brazil

0800 701 0245
Sao Paulo 2938 0245

България

02 4916 273 (Национален номер)

Česká republika

228880895 (Místní tarif)

Danmark

3525 8314

Deutschland

0180 501 04 69 (0,14€/Min.)

Ελλάδα

2111983028 (Εθνική κλήση)

España

902 88 10 83 (0,10€ + 0,08€/min.)

Estonia

6683061 (Kohalikud kõned)

France

01 57 32 40 50 (local)

Hrvatska

01 777 66 01 (Lokalni poziv)

Italia

0245 28 70 14 (chiamata nazionale)

Ireland

0818 210 140 (national call)

Northern Ireland

0844 338 04 88 (5p/min BT landline)

Казакстан

8 10 800 2000 00 04 (free)

Latvia

6616 3263 (Vietējais tarifs)

Lithuania

8 5 214 0293 (Vietiniais tarifais)

Luxembourg / Luxemburg

2487 1100 (Nationale Ruf / appel national)

Magyarország

06 1 700 8151 (Belföldi hívás)

Nederland

0900 202 08 71 (0,10€/min.)

Norge

22 97 19 14

Österreich

0820 40 11 33 (0,145€/Min.)

Polska

22 397 15 04 (Połączenie lokalne)

Portugal

707 78 02 25 (0,12€/min. - Móvel
0,30€/min.)

Română

031 6300042 (Tarif local)

Россия

8-800-22 00004 (бесплатно)

Suisse / Schweiz / Svizzera

0848 000 291 (0,081 CHF/Min.)

Србија

011 321 6840 (Lokalni poziv)

Slovakia

2 332 154 93 (Vnútroštátny hovor)

Slovenija

1 888 83 12 (Lokalni klic)

Suomi

09 88 62 50 40

Sverige

08 5792 9096 (lokalsamtal)

ประเทศไทย (Thailand)

02 652 7650

Türkiye

444 8 445

United Kingdom

0844 338 04 88 (5p/min BT landline)

Україна

0-800-500-480 (безкоштовно)

www.philips.com/support

Non-contractual images / Images non contractuelles / Außervertragliche Bilder

Specifications are subject to change without notice.

Philips and the Philips' shield emblem are registered trademarks of Koninklijke Philips N.V. and are used under license from Koninklijke Philips Electronics N.V.

All registered and unregistered trademarks are property of their respective owners.

2014 © TP Vision Europe B.V. All rights reserved.

www.philips.com

