

Register your product and get support at
www.philips.com/welcome

Kullanım kılavuzu

PHILIPS

İçindekiler

1 Yeni TV'im 4

- 1.1 Smart TV 4
- 1.2 Uygulama galerisi 4
- 1.3 Kiralık videolar 4
- 1.4 Sosyal ağlar 4
- 1.5 Ambientlight+Hue 4
- 1.6 Skype 5
- 1.7 Akıllı telefonlar ve tabletler 5
- 1.8 TV'yi duraklatma ve kayıtlar 5
- 1.9 Oyun 5
- 1.10 EasyLink 6

2 Kurulum 7

- 2.1 Güvenlik talimatlarını okuma 7
- 2.2 TV standı ve duvara montaj 7
- 2.3 Yerleştirme hakkında ipuçları 7
- 2.4 Güç kablosu 7
- 2.5 Anten kablosu 8
- 2.6 Uydu çanak anteni 8

3 Ağ 9

- 3.1 Kablosuz ağ 9
- 3.2 Kablolulu ağ 10
- 3.3 Ağ ayarları 10

4 Bağlantılar 12

- 4.1 Bağlantılar hakkında ipuçları 12
- 4.2 EasyLink HDMI CEC 13
- 4.3 Ortak arayüz - CAM 14
- 4.4 Set Üstü Kutu - STB 15
- 4.5 Uydu alıcı 15
- 4.6 Ev Sinema Sistemi - HTS 15
- 4.7 Blu-ray Disk oynatıcısı 17
- 4.8 DVD oynatıcı 17
- 4.9 Oyun konsolu 17
- 4.10 USB Sabit Sürücü 18
- 4.11 USB klavye veya fare 19
- 4.12 USB flash sürücü 20
- 4.13 Fotoğraf makinesi 20
- 4.14 Video kamera 20
- 4.15 Bilgisayar 21
- 4.16 Kulaklıklar 21

5 Açma 23

- 5.1 Açık veya Bekleme modunda 23
- 5.2 TV üzerindeki tuşlar 23
- 5.3 Kelime işareti parlaklığı 23

6 Uzaktan kumanda 24

- 6.1 5500, 5610, 6100, 6200, 6700, 6800 serileri için genel tuş bilgileri 24
- 6.2 RF olmayan uzaktan kumanda için IR sensörü 25
- 6.3 Piller 25
- 6.4 Temizleme 25

7 TV kanalları 26

- 7.1 TV kanallarını izleme 26
- 7.2 Kanal kurulumu 31

8 Uydu kanalları 35

- 8.1 Uydu kanalları 35
- 8.2 Uydu kanallarını izleme 35
- 8.3 Uydu kanalı listesi 35
- 8.4 Favori uydu kanalları 35
- 8.5 Uydu kanallarını kilitleme 36
- 8.6 Uydu kurulumu 37
- 8.7 Uydu sorunları 40

9 Ana menü 42

10 TV kılavuzu 43

- 10.1 Gerekenler 43
- 10.2 TV rehberini Kullanma 43
- 10.3 Kayıtlar 43

11 Kaynaklar 44

- 11.1 Kaynaklar listesi 44
- 11.2 Beklemeden 44
- 11.3 EasyLink 44

12 Zamanlayıcılar ve saat 45

- 12.1 Uyku zamanlayıcısı 45
- 12.2 Saat 45
- 12.3 Kapatma zamanlayıcısı 45

13 3D 46

- 13.1 3D 46
- 13.2 Gerekenler 46
- 13.3 3D gözlük 46
- 13.4 3D gözlük bakımı 47
- 13.5 3D izleme 47
- 13.6 Optimum 3D izleme 47
- 13.7 Sağlık uyarısı 48

14 Oyunlar 49

- 14.1 Oyun oynama 49
- 14.2 İki oyunculu oyunlar 49

15 Fotoğraflar, videolar ve müzikleriniz 51

- 15.1 USB bağlantısı veya ağ bilgisayarından 51
- 15.2 Wi-Fi Miracast 52

16 TV Duraklatma 54

17 Kayıt 55

- 17.1 Gerekenler 55
- 17.2 Program kaydetme 55
- 17.3 Bir kaydı izleme 55

18 Skype 57

- 18.1 Skype hakkında 57
- 18.2 Gerekenler 57
- 18.3 Skype kullanmaya başlama 57
- 18.4 Skype menüsü 58
- 18.5 Profilim 58
- 18.6 Kişiler 59
- 18.7 Skype'ta arama 60
- 18.8 Skype kredisi 61
- 18.9 Skype ayarları 61
- 18.10 Oturumu kapatma 63
- 18.11 Skype'tan çıkma 63

19 Smart TV 64

- 19.1 Smart TV hakkında 64
- 19.2 Gerekenler 64
- 19.3 Smart TV'yi kurma 64
- 19.4 Smart TV Uygulamaları 64
- 19.5 Smart TV'yi sıfırlama 66

20 Çoklu oda 67

- 20.1 Çoklu oda hakkında 67
- 20.2 Gerekenler 67
- 20.3 Çoklu oda'yı kullanma 67

21 MyRemote Uygulaması 69

- 21.1 MyRemote Uygulaması Hakkında 69
- 21.2 Gerekenler 69
- 21.3 Uygulamayı yükleme 70
- 21.4 Uygulama menüsü 70
- 21.5 Uygulama fonksiyonları 70

22 Ayarlar 73

- 22.1 Ayarlar menüsü 73
- 22.2 Görüntü 74
- 22.3 Ses 77
- 22.4 Ambientlight 79
- 22.5 Evrensel erişim 81

23 Teknik özellikler 83

- 23.1 Çevresel 83
- 23.2 Uydu dışındaki TV'lerde alım 83
- 23.3 Uydu TV'lerde alım 84
- 23.4 Ekran 84
- 23.5 Güç 84
- 23.6 Boyutlar ve ağırlıklar (6100/6400 serisi) 84
- 23.7 Boyutlar ve ağırlıklar (5500 serisi) 85
- 23.8 İki taraflı konektör için bağlantı 85
- 23.9 Multimedya 85

24 Yazılım 87

- 24.1 Yazılım güncelleme 87
- 24.2 Yazılım sürümü 87
- 24.3 Açık kaynaklı yazılım 87
- 24.4 Open source license 87

25 Sorun giderme ve destek 93

- 25.1 Sorun giderme 93
- 25.2 Kayıt olun 94
- 25.3 Yardım 94
- 25.4 Online yardım 94
- 25.5 Müşteri Desteği / Tamirat 95

26 Güvenlik ve bakım 96

- 26.1 Güvenlik 96
- 26.2 Ekran bakımı 97

27 Kullanım şartları, telif hakları ve lisanslar 98

- 27.1 Kullanım koşulları 98
- 27.2 Telif hakları ve lisanslar 98

Dizin 101

Yeni TV'im

1.1

Smart TV

Bu **Philips Smart LED TV**'yi Internet'e bağlayın ve yepyeni bir televizyon dünyasını keşfedin. Yönlendiricinize kablolu bir bağlantı yapabilir veya Wi-Fi ile kablosuz bağlanabilirsiniz.

Ev ağınıza bağlı TV ile akıllı telefon fotoğraflarını TV'de görüntüleyebilir, bilgisayarınızdaki videoları oynatabilir veya tablet bilgisayarınızla TV'yi kontrol edebilirsiniz.

TV'niz Internet'e bağlıyken bir çevrimiçi video mağazasından video kiralayıp izleyebilir, çevrimiçi TV rehberini okuyabilir ya da favori TV programınızı USB Sabit Sürücüyü kaydedebilirsiniz.

Smart TV Uygulamaları, zengin eğlence seçenekleri ve faydalı hizmetlerle TV'nizden aldığınız keyfi ikiye katlar.

Daha fazla bilgi için **Yardım**'da **— Anahtar Kelimeler**'e basın ve **Smart TV** konusuna bakın.

1.2

Uygulama galerisi

Uygulamalara, yani TV için özel olarak hazırlanmış web sitelerine göz atmak için Smart TV'de **Uygulama galerisi**'ni açın.

YouTube videoları, ulusal bir gazete, çevrimiçi bir fotoğraf albümü, Facebook, Twitter vb. için çeşitli Uygulamalar bulabilirsiniz.

Çevrimiçi bir video mağazasından video kiralamak için veya kaçırdığınız programları izlemek için Uygulamalar mevcuttur.

Uygulama galerisinde aradığınızı bulamıyorsanız World Wide Web'i deneyin ve TV üzerinden Internet'te gezin.

Daha fazla bilgi için **Yardım**'da **— Anahtar Kelimeler**'e basın ve **Uygulama galerisi** konusuna bakın.

1.3

Kiralık videolar

Kiralık video izlemek için evden çıkmanız gerekmez.

Tek yapmanız gereken, bölgenizdeki çevrimiçi video mağazasından yeni film kiralamaktır.

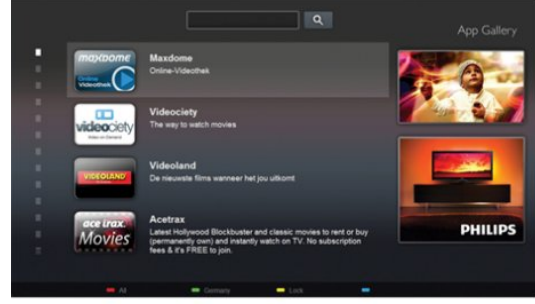

Smart TV'yi başlatın ve video mağazası Uygulamasını Smart TV başlangıç sayfasına ekleyin.

Video mağazası Uygulamasını açın, kişisel hesabınızı oluşturun, filmi seçin ve oynat tuşuna basın. İndirme derdi yoktur, filmi hemen izleyebilirsiniz*.

Daha fazla bilgi için **Yardım**'da **— Anahtar Kelimeler**'e basın ve **Kiralık videolar** konusuna bakın.

* Seçilen video mağazasının video akışı servisine bağlı olarak.

1.4

Sosyal ağlar

Bilgisayarda arkadaşlarınızın mesajlarını kontrol etmek için yerinizden kalkmanız gerekmez.

Smart TV'yi açın, **sosyal ağ** sayfanızı seçin ve koltuğunuzdan kalkmadan mesaj gönderin.



Smart TV, popüler sosyal ağlar Facebook ve Twitter'ı destekler.

Daha fazla bilgi için **Yardım**'da **— Anahtar Kelimeler**'e basın ve **Uygulama galerisi** konusuna bakın.

1.5

Ambilight+Hue

Ambilight+hue özelliği ile **Philips hue** lambalarını TV'nin Ambilight renklerine uyum sağlayacak şekilde ayarlayabilirsiniz.

Philips hue lambalar Ambilight etkisini tüm odaya yayar. Henüz Philips hue lambanız yoksa **Philips hue Başlangıç Kitini** (bir hue köprüsü ve 3 hue ampul içerir) satın alıp ampulleri ve köprüyü kurun. Daha fazla Philips hue ampulü aynı olarak satın alabilirsiniz.



- Sadece Ambilight özellikli TV'ler için.

1.6

Skype

Skype™ ile TV'nizden ücretsiz olarak görüntülü arama yapabilirsiniz.

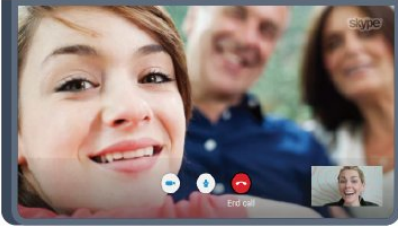

Dünyanın herhangi bir yerindeki arkadaşlarınızı arayabilir ve görebilirsiniz. Görüntülü arama yapmak için dahili mikrofonu olan bir kamera ve iyi bir Internet bağlantısı gerekir. Bazı Philips TV'lerde dahili kamera ve mikrofon bulunmaktadır.

Daha fazla bilgi için **Yardım**'da **— Anahtar Kelimeler**'e basın ve **Skype** konusuna bakın.

1.7

Akıllı telefonlar ve tabletler

Akıllı telefonunuzu veya tabletinizi TV uzaktan kumandası veya ortam denetleyicisi olarak kullanmak için akıllı telefonunuzun veya tabletinizin uygulama mağazasından **Philips MyRemote** uygulamasını indirin.



Akıllı telefonunuzu veya tabletinizi kullanarak TV'nizi kontrol edin, kanal değiştirin, ses seviyesini ayarlayın. MyRemote uygulaması ile telefonunuzu veya tabletinizi kullanarak bilgisayarınızdan TV'nize fotoğraf, müzik veya video gönderebilirsiniz. Ayrıca MyRemote uygulamasını bir tablette kullanıyorsanız TV rehberini açabilir, program bilgilerini okuyabilir ve tek dokunuşla istediğiniz kanala geçebilirsiniz. MyRemote uygulaması iOS ve Android işletim sistemlerinde kullanılmaktadır.

Daha fazla bilgi için **Yardım**'da **— Anahtar Kelimeler**'e basın ve **MyRemote uygulaması** konusuna bakın.

1.8

TV'yi duraklatma ve kayıtlar

Bir **USB Sabit Sürücü** bağlarsanız dijital bir TV kanalının yayını duraklatabilir ve kaydedebilirsiniz.



TV'niz yayını USB Sabit Sürücüye kaydederken, TV'yi duraklatıp acil telefon aramalarını yanıtlatabilir veya bir spor müsabakası esnasında ara verebilirsiniz. Daha sonra izlemeye devam edebilirsiniz.

Bağlı bir USB Sabit Sürücü ile dijital yayınları da kaydedebilirsiniz. Bir programı izlerken kayıt yapabilir veya gelecekte yayınlanacak bir programın kaydını programlayabilirsiniz.

Daha fazla bilgi için **Yardım**'da **— Anahtar Kelimeler**'e basın ve **TV Duraklatma** veya **Kayıt** konusuna bakın.

Oyun

Ana menüden oyun konsolunuzu seçerseniz, TV oyun için ideal ayarlara otomatik olarak geçer.

Bölünmüş ekranlarda çok oyunculu bir oyun oynuyorsanız TV'yi her ekranı aynı anda tam ekran olarak gösterecek biçimde ayarlayabilirsiniz.

Böylece her oyuncu kendi oyununa odaklanabilir.

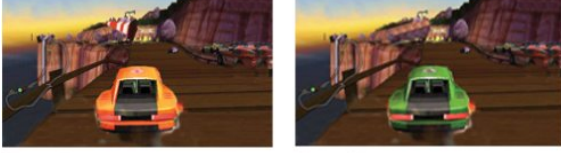

TV her iki ekranı göstermek için 3D teknolojisini kullanır. İki farklı tam ekran görüntülü iki oyunculu bir oyun oynamak için her oyuncunun bir 3D gözlüğü olması gerekir.

Daha fazla bilgi için Yardım'da **— Anahtar Kelimeler**'e basın ve **Oyun konsolu veya İki oyunculu oyunlar** konusuna bakın.

EasyLink

EasyLink ile TV'nin uzaktan kumandasını kullanarak Blu-ray Disk oynatıcı gibi bağlı bir cihazı çalıştırabilirsiniz.

EasyLink bağlı cihazlarla iletişim kurmak için HDMI CEC kullanır.

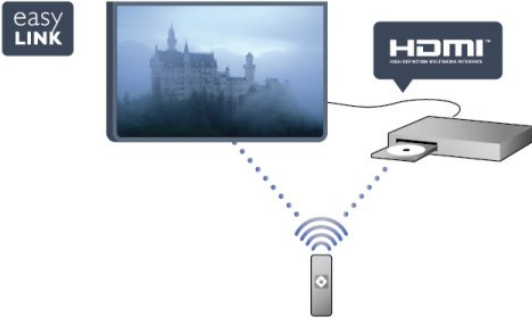

Daha fazla bilgi için Yardım'da **— Anahtar Kelimeler**'e basın ve **EasyLink** konusuna bakın.

Kurulum

2.1

Güvenlik talimatlarını okuma

TV'nizi ilk kez kullanmadan önce güvenlik talimatlarını okuyun.

Yardım'da **Güvenlik ve bakım** > **Güvenlik** konusuna gidin.

2.2

TV standı ve duvara montaj

TV standı

TV standının montajı için talimatları TV ile birlikte verilen Hızlı Başlangıç Kılavuzu'nda bulabilirsiniz. Bu kılavuzu kaybetmeniz halinde www.philips.com adresinden indirebilirsiniz.

Yükleyeceğiniz Hızlı Başlangıç Kılavuzu'nu aramak için TV'nin ürün tipi numarasını kullanın.

Duvara montaj

TV'nizde VESA uyumlu bir duvara montaj braketi (ayrıca satılır) de kullanılabilir.

Duvara montaj aparatını satın alırken aşağıdaki VESA kodunu kullanın . . .

Braketi güvenli biçimde sabitlemek için çizimde belirtilen uzunlukta vida kullanın.

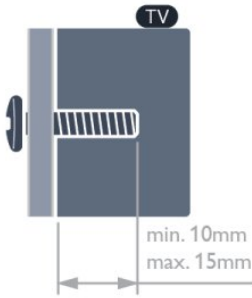

- 6500 serisi 55 inç TV için
VESA MIS-F 400x400, M6
- 6500 serisi 32 inç/42 inç/47 inç TV'ler için
VESA MIS-F 400x200, M6
- 6300 serisi 47 inç/55 inç TV'ler için
VESA MIS-F 400x400, M6
- 6300 serisi 42 inç TV için
VESA MIS-F 200x200, M6
- 6100 serisi 55 inç TV için
VESA MIS-F 400x400, M6
- 6100 serisi 42 inç/47 inç TV'ler için

VESA MIS-F 400x200, M6

- 5500 serisi 55 inç TV için

VESA MIS-F 400x400, M6

- 5500 serisi 32 inç/40 inç/48 inç TV'ler için

VESA MIS-F 400x200, M6

Dikkat

TV'nin duvara montajı için özel beceri gereklidir ve yalnızca yetkili personel tarafından yapılmalıdır. TV'yi duvara monte ederken TV'nin ağırlığına uygun şekilde güvenlik standartlarına uyulmalıdır. TV'yi yerleştirmeden önce güvenlik önlemlerini de okuyun. TP Vision Europe B.V., uygun olmayan montajlarla ya da kaza veya yaralanmaya neden olan diğer montaj yöntemleriyle ilgili hiçbir sorumluluk kabul etmemektedir.

2.3

Yerleştirme hakkında ipuçları

- TV'yi, ışığın doğrudan ekran üzerinde parlamadığı bir yere yerleştirin.
- Ambilight etkisinden en iyi şekilde yararlanabilmek için odadaki ışığı kısın.*
- TV'yi duvardan en fazla 15 cm uzağa yerleştirin.
- TV için ideal izleme mesafesi, çapraz ekran boyutunun üç katıdır. Otururken, gözleriniz ekranın ortasıyla aynı seviyede olmalıdır.

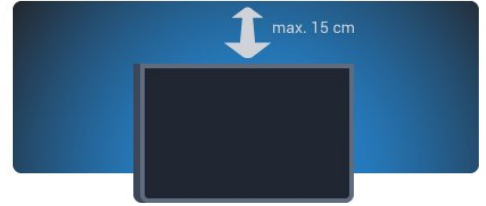

* Ambilight fonksiyonu sadece Ambilight özellikli TV'ler içindir.

2.4

Güç kablosu

- Güç kablosunu TV'nin **POWER** konektörüne takın.
- Güç kablosunun konektöre sıkıca takıldığından emin olun.
- Duvardaki prizden her zaman erişilebilir olduğundan emin olun.
- Güç kablosunu çıkarırken her zaman fişten tutarak çekin, asla kablodan tutarak çekmeyin.

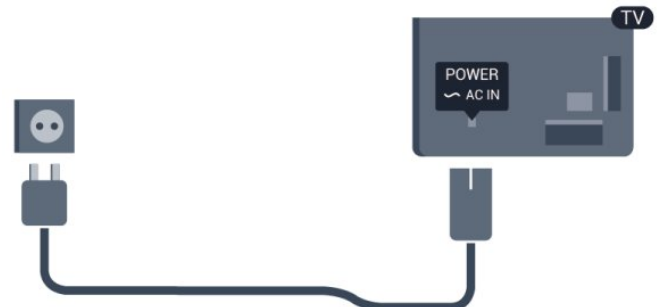

TV bekleme modundayken çok az güç tüketmesine rağmen, uzun süre kullanmayacaksanız enerji tasarrufu için güç kablosunu prizden çekin.

TV'yi açma veya kapatma hakkında daha fazla bilgi için

Yardım'da **➡ Anahtar Kelimeler**'e basın ve Açma konusuna bakın.

2.5

Anten kablosu

Antenin fişini TV'nin arkasındaki **ANTEN** soketine sıkıca takın.

Kendi anteninizi veya bir anten dağıtım sisteminin anten sinyalini bağlayabilirsiniz. IEC Koaksiyel 75 Ohm RF anten kablosu kullanın.

Bu anten kablosunu DVB-T ve DVB-C giriş sinyalleri için kullanın.



2.6

Uydu çanak anteni

TV'nin arkasındaki **SAT** uydu bağlantısına F tipi uydu konektörünü takın.

- Yalnızca dahili uydu alıcısı olan TV'ler için.



Ağ

Kablosuz ağ

Gerekenler

TV'yi İnternet'e kablosuz bağlamak için bir kablosuz yönlendirici gerekir. Yüksek hızlı (geniş bant) bir İnternet bağlantısı kullanın.



Ağ cihazları

TV, bilgisayarınız veya akıllı telefonunuz gibi kablosuz ağdaki diğer cihazlara bağlanabilir. Microsoft Windows veya Apple OS X işletim sistemli bir bilgisayar kullanabilirsiniz.

Dosya paylaşımı

Bilgisayarınızdaki fotoğraf, müzik ve video dosyalarını bu TV'de açabilirsiniz. Philips MediaManager*, Windows Media Player 11, Twonky™ veya benzer bir ortam sunucusu yazılımının güncel bir sürümünü kullanın.

Ortam sunucusu yazılımını bilgisayarınıza kurun ve ortam dosyalarınızı TV ile paylaşacak biçimde ayarlayın. Daha fazla bilgi için ortam sunucusu yazılımının kullanım kılavuzunu okuyun. Dosyalarınızı TV'de görüntüleyebilmemiz veya oynatabilmemiz için bu yazılım bilgisayarınızda çalışıyor olmalıdır.

*Philips MediaManager yazılımını www.philips.com/support adresindeki Philips destek sitesinden indirebilirsiniz

Bağlantıyı gerçekleştirin

1 - 5 arasındaki adımları uygulayın.

Adım 1 - Kablosuz ağınızın yönlendiricisinin açık olduğundan emin olun.

Adım 2 - **🏠** tuşuna basıp **Kurulum'**u seçin ve **OK** tuşuna basın.

Adım 3 - **Ağa bağlan'**ı seçin ve **OK** tuşuna basın.

Adım 4 - **Bağla'**yı seçin ve **OK** tuşuna basın.

Adım 5 - **Kablosuz'**u seçin ve **OK** tuşuna basın.

Adım 6 - Kablosuz ağınızı taramak için **Tara'**yı seçin. WPS'li (Wi-Fi Korumalı Kurulum) bir yönlendiriciniz varsa **WPS'**yi seçebilirsiniz. Tercihinizi yapın ve **OK** tuşuna basın.

• Tarama

Kablosuz ağınızı (kablosuz yönlendiricinizi) taramak için **Tara'**yı seçin. Televizyonunuz yakınızdaki birçok kablosuz ağ bulabilir.

• WPS

Yönlendiricinizde WPS varsa tarama yapmadan doğrudan yönlendiriciye bağlanabilirsiniz. Yönlendiriciye gidin, WPS düğmesine basın ve 2 dakika içinde TV'ye dönün. Ardından bağlantıyı yapmak için **Bağla'**ya basın.

Kablosuz ağınızda WEP güvenlik şifreleme sistemi kullanan cihazlarınız varsa, WPS kullanamazsınız.

Bağlanmak için **WPS PIN kodu** kullanmanız gerekiyorsa WPS yerine **Tara'**yı seçin.

Adım 7 - Bulunan ağlar listesinde kablosuz ağınızı seçin ve **OK** tuşuna basın.

Ağ adı gizlendiğinden ağınız listede yer almıyorsa (yönlendiricinin SSID yayını kapatmışsınızdır), ağ adını kendiniz girmek için **Manuel giriş'**ı seçin.

Adım 8 - Yönlendirici tipine bağlı olarak şifreleme anahtarınızı şimdi (WEP, WPA veya WPA2) girebilirsiniz. Bu ağın şifreleme anahtarını önceden girdiyse bağlantıyı hemen yapmak için **İleri'**yi seçebilirsiniz.

Yönlendiriciniz WPS veya WPS PIN'i destekliyorsa **WPS**, **WPS PIN** veya **Standart'**ı seçebilirsiniz. Seçiminizi yapıp **OK** tuşuna basın.

• Standart

Şifreleme anahtarını (parola, şifre veya güvenlik anahtar) manuel girmek için **Standart'**ı seçin. Şifreleme anahtarını girmek için uzaktan kumanda klavyesini kullanabilirsiniz. Şifreyi girdikten sonra **Bağla'**ya basın.

• WPS PIN

Bir PIN koduyla güvenli bir WPS bağlantısı kurmak için **WPS PIN'**ı seçin ve **OK** tuşuna basın. Gösterilen 8 basamaklı PIN kodunu yazın ve PC'nizdeki yönlendirici yazılımına girin. TV'nize dönün ve **Bağla'**ya basın. PIN kodunun yönlendirici yazılımında nereye girileceğini öğrenmek için yönlendirici kullanım kılavuzuna bakın.

Adım 9 - Bağlantı başarıyla kurulduğunda bir mesaj görüntülenir.

Ağ yapılandırma

Bağlantı kurulamazsa yönlendiricinin DHCP ayarını kontrol edebilirsiniz. DHCP **Açık** olarak ayarlanmalıdır.

Alternatif olarak, ileri düzey bir kullanıcıysanız ve ağınızı statik IP adresleme ile kurmak istiyorsanız TV'yi Statik IP'ye ayarlayın. TV'yi Statik IP'ye ayarlamak için **🏠** tuşuna basıp **Kurulum'**u seçin ve **OK** tuşuna basın. **Ağ ayarları** > **Ağ ayarları** > **Ağ yapılandırma** > **Statik IP'**yi seçin. Menüde seçilen Statik IP ile aynı menüde IP adresini ayarlayabilir ve **Statik IP yapılandırması'**ndaki diğer gerekli ayarları yapabilirsiniz.

Ağ sorunları

Kablosuz ağ bulunamadı veya bozuk

- Yakınızdaki bulunan mikrodalga fırınlar, DECT telefonlar ve diğer Wi-Fi 802.11b/g/n cihazları kablosuz ağı bozabilir.
- Ağınızdaki güvenlik duvarlarının TV'nin kablosuz bağlantısına erişime izin verdiğinden emin olun.
- Kablosuz ağ evinizde düzgün çalışmıyorsa, kablolu ağ kurmayı deneyin.

İnternet çalışmıyor

- Yönlendirici bağlantısında sorun yoksa yönlendiricinin İnternet bağlantısını kontrol edin.

PC ve İnternet bağlantısı yavaş

- İç mekanlardaki kapsama alanı, aktarım hızı ve sinyal kalitesi ile ilgili diğer faktörler hakkında bilgi edinmek için kablosuz yönlendiricinin kullanım kılavuzuna bakın.
- Yönlendiriciniz için yüksek hızlı (geniş bant) İnternet bağlantısı kullanın.

3.2

Kablolu ağ

Gerekenler

TV'yi İnternet'e bağlamak için bir ağ yönlendiricisi gerekir. Yüksek hızlı (geniş bant) İnternet bağlantısı olan bir yönlendirici kullanın.

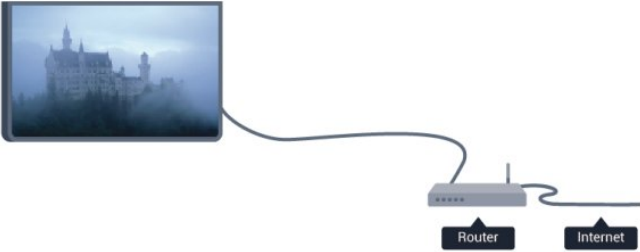

Dosya paylaşımı

Bilgisayarınızdaki fotoğraf, müzik ve video dosyalarını bu TV'de açabilirsiniz. Philips MediaManager*, Windows Media Player 11, Twonky™ veya benzer bir ortam sunucusu yazılımının güncel bir sürümünü kullanın.

Ortam sunucusu yazılımını bilgisayarınıza kurun ve ortam dosyalarınızı TV ile paylaşacak biçimde ayarlayın. Daha fazla bilgi için ortam sunucusu yazılımının kullanım kılavuzunu okuyun. Dosyalarınızı TV'de görüntüleyebilmemiz veya oynatabilmemiz için bu yazılım bilgisayarınızda çalışıyor olmalıdır.

*Philips MediaManager yazılımını www.philips.com/support adresindeki Philips destek sitesinden indirebilirsiniz

Desteklenen ortam sunucusu yazılımı hakkında genel bilgi almak için Yardım'da **Anahtar Kelimeler**'e basın ve **Ortam**

sunucusu yazılımı, desteklenen konusuna bakın.

Yönlendiriciyi bağlama

Yönlendiriciyi bağlamak ve kurmak için **1 - 5** arasındaki adımları uygulayın.

- 1 - Yönlendiriciyi bir ağ kablosuyla (Ethernet kablosu**) TV'ye bağlayın.
 - 2 - Yönlendiricinin açık olduğundan emin olun.
 - 3 - **🏠** tuşuna basıp **Kurulum**'u seçin ve **OK** tuşuna basın.
 - 4 - **Ağa bağlan**'ı seçin ve **OK** tuşuna basın.
 - 5 - **Kablolu**'yu seçin ve **OK** tuşuna basın.
- TV sürekli olarak ağ bağlantısını arayacaktır. Bağlantı başarıyla kurulduğunda bir mesaj görüntülenir.

Ağ yapılandırma

Bağlantı kurulamazsa yönlendiricinin DHCP ayarını kontrol edebilirsiniz. DHCP **Açık** olarak ayarlanmalıdır.

Alternatif olarak, ileri düzey bir kullanıcıysanız ve ağını statik IP adresleme ile kurmak istiyorsanız TV'yi Statik IP'ye ayarlayın. TV'yi Statik IP'ye ayarlamak için **🏠** tuşuna basıp **Kurulum**'u seçin ve **OK** tuşuna basın.

Ağ ayarları > **Ağ ayarları** > **Ağ yapılandırma** > **Statik IP**'yi seçin. Menüde seçilen Statik IP ile aynı menüde IP adresini ayarlayabilir ve **Statik IP yapılandırması**'ndaki diğer gerekli ayarları yapabilirsiniz.

**EMC kurallarına uygunluk için blendajlı FTP Cat. 5E Ethernet kablosu kullanın.

3.3

Ağ ayarları

Ağ ayarlarını açmak için . . .

- 1 - **🏠** tuşuna basıp **Kurulum**'u seçin ve **OK** tuşuna basın.
- 2 - **Ağ ayarları**'nı seçin ve **OK** tuşuna basın.

• Ağ ayarlarını görüntüle

Tüm geçerli ağ ayarları burada gösterilir. IP ve MAC adresi, sinyal gücü, hız, şifreleme yöntemi vb.

• Ağ ayarları

- Ağ türü

Ağı, Kablolu veya Kablosuz olarak ayarlar.

- Ağ yapılandırma

Ağ yapılandırmasını DHCP veya Statik IP'ye ayarlar.

• Wi-Fi ortam oynatma

Akıllı telefon veya tabletlerden multimedya dosyaları almak için DMR'yi Açık olarak ayarlayın.

• Statik IP yapılandırma

Ağ Ayarları menüsünden Statik IP seçilirse tüm gerekli IP

ayarlarını buradan ayarlayabilirsiniz.

- **Wi-Fi Miracast**

Wi-Fi Miracast hakkında daha fazla bilgi için **— Anahtar Kelimeler**'e basın ve **Wi-Fi Miracast™** konusuna bakın.

- **Wi-Fi Direct grubunu sıfırla**

Miracast ile kullanılan bağlı veya engellenmiş cihazlar listesini temizleyin.

- **Wi-Fi Smart Screen**

Wi-Fi Smart Screen hakkında daha fazla bilgi için **— Anahtar Kelimeler**'e basın ve **MyRemote Uygulaması, Wi-Fi Smart Screen** konusuna bakın.

- **MyRemote kayıt**

TV kayıtlarını akıllı telefon veya tabletle uzaktan yönetmenizi sağlar.

- **TV ağı adı**

Ağınızda birden fazla TV varsa, bu TV'leri burada yeniden adlandırabilirsiniz.

- **Netflix Ayarları**

Netflix ayarlarını düzenler.

- **İnternet belleğini sil**

İnternet belleğini sil ile TV'nizde saklanan tüm İnternet dosyalarını silersiniz. Philips Smart TV kayıt ve ebeveyn kontrolü ayarlarını, video mağazası uygulaması oturum açma bilgilerini, tüm Smart TV uygulama favorilerini, İnternet yer imlerini ve geçmişini silersiniz. Etkileşimli MHEG uygulamaları TV'nizde tanımlama bilgilerini de kaydedebilir. Bu dosyalar da silinir.

Bağlantılar

4.1

Bağlantılar hakkında ipuçları

Bağlantı kılavuzu

Cihazı TV'ye kullanılabilir olan en yüksek kaliteli bağlantıyla bağlayın. Ayrıca, iyi görüntü ve ses aktarımı için kaliteli kablolar kullanın.

Birkaç cihazı TV'ye bağlamakla ilgili yardıma ihtiyacınız varsa Philips TV bağlantı kılavuzunu ziyaret edebilirsiniz. Kılavuzda bağlantının nasıl yapılacağı ve hangi kabloların kullanılacağı hakkında bilgiler bulunmaktadır.

www.connectivityguide.philips.com adresini ziyaret edin.

Anten

Bir Set Üstü Kutunuz (dijital alıcı) veya Kaydediciniz varsa anten kablolarını anten sinyalinin TV'den önce Set Üstü Kutu ve/veya Kaydediciden geçeceği biçimde bağlayın. Böylece, anten ve Set Üstü Kutu olası ilave kanalları kayıt için Kaydediciye gönderebilir.

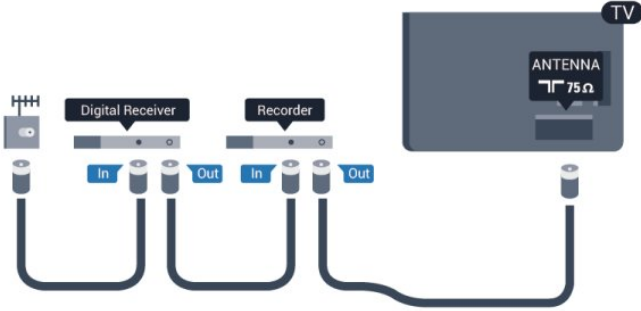

HDMI

HDMI CEC

En iyi görüntü ve ses kalitesi HDMI bağlantısı ile sağlanır. HDMI kablosunda hem görüntü hem de ses sinyalleri bir arada aktarılır. Yüksek Çözünürlüklü (HD) veya Ultra HD (UHD) TV sinyalleri için HDMI kablosu kullanın. En iyi sinyal kalitesinde aktarım için Yüksek Hızlı HDMI kablosu kullanın ve 5 metreden uzun HDMI kablosu kullanmayın.



EasyLink HDMI CEC

Cihazlarınız HDMI ile bağlı ise ve cihazlarınızda EasyLink özelliği varsa bunları TV'nin uzaktan kumandası ile çalıştırabilirsiniz. EasyLink HDMI CEC, TV'de ve bağlı cihazda açılmış olmalıdır. EasyLink kullanımı hakkında daha fazla bilgi için **Anahtar Kelimeler'e** basın ve **EasyLink CEC** konusuna bakın.

DVI - HDMI

Cihazınızda yalnızca DVI bağlantısı varsa DVI - HDMI adaptörü kullanın. HDMI bağlantılarından birini kullanın ve ses için TV'nin arkasındaki SES GİRİŞİ bağlantısına bir Ses Sol/Sağ kablosu (3,5 mm mini jak) takın.

Kopya koruması

DVI ve HDMI kabloları HDCP'yi (Yüksek Bant Genişliğine Sahip Dijital İçerik Koruması) destekler. HDCP, DVD disk veya Blu-ray Disk içindeki HD içeriğin kopyalanmasını önleyen bir kopya koruma sinyalidir. DRM (Dijital Hak Yönetimi) olarak da adlandırılır.

HDMI ARC

TV'deki tüm HDMI bağlantılarında HDMI ARC (Ses Dönüş Kanalı) vardır.

Genellikle Ev Sinema Sistemi (HTS) olan cihazda HDMI ARC bağlantısı da varsa cihazı TV'deki HDMI bağlantılarından herhangi birine bağlayın. HDMI ARC bağlantısı sayesinde TV görüntüsünün sesini HTS'ye gönderen ilave bir ses kablosuna ihtiyaç duymazsınız. HDMI ARC bağlantısı iki sinyali birleştirir. HTS'yi bağlamak için TV'deki herhangi bir HDMI bağlantısını kullanabilirsiniz, ancak ARC aynı anda yalnızca 1 cihaz/bağlantı için kullanılabilir.

HDMI bağlantılarında ARC'yi kapatmak isterseniz **⏠** tuşuna basıp **Kurulum'u** seçin ve **OK** tuşuna basın.

TV ayarları > Ses > Gelişmiş > HDMI ARC'yi seçin.

Y Pb Pr - Audio L R (Ses Sol/Sağ)

Y Pb Pr - Komponent Video yüksek kaliteli bir bağlantıdır. YPbPr bağlantısı Yüksek Çözünürlüklü (HD) TV sinyalleri için kullanılabilir. Ses için Y, Pb ve Pr sinyallerinin yanına Ses Sol ve Sağ sinyallerini de ekleyin.

- Y, CVBS ile aynı jakı paylaşır.
- Bileşen ve Kompozit ses jaklarını paylaşır.



- Sadece bileşen konektörleri olan TV'ler için.

CVBS - Audio L R (Ses Sol/Sağ)

CVBS - Kompozit Video yüksek kaliteli bir bağlantıdır. CVBS bağlantısı Yüksek Çözünürlüklü (HD) TV sinyalleri için kullanılabilir. Ses için CVBS sinyallerinin yanına Ses Sol ve Sağ sinyallerini de ekleyin.

- Y, CVBS ile aynı jakı paylaşır.
- Bileşen ve Kompozit ses jaklarını paylaşır.



- Sadece bileşen/kompozit konektörleri olan TV'ler için.

Scart

SCART kaliteli bir bağlantıdır. SCART bağlantısı CVBS ve RGB görüntü sinyalleri için kullanılabilir, ancak Yüksek Çözünürlüklü (HD) TV sinyalleri için kullanılamaz. SCART video ve ses sinyallerini birleştirir.

Cihazınızı bağlamak için SCART adaptör kablosunu kullanın.



Ses Çıkış - Optik

Ses Çıkış - Optik yüksek kaliteli bir ses bağlantısıdır. Bu optik bağlantı 5.1 ses kanallarını taşıyabilir. Genellikle bir Ev Sinema Sistemi (HTS) olan cihazınızda HDMI ARC bağlantısı yoksa bu bağlantıyı HTS'deki Ses Giriş - Optik bağlantısıyla kullanabilirsiniz. Ses Çıkış - Optik bağlantısı sesi TV'den HTS'ye gönderir.



Ses çıkış sinyali türünü Ev Sinema Sisteminizin ses özelliklerine uyacak biçimde ayarlayabilirsiniz.

Daha fazla bilgi için **— Anahtar Kelimeler**'e basın ve **Ses Çıkış ayarları** konusuna bakın.

Ses ekrandaki görüntüyle eşleşmezse sesi görüntü senkronizasyonuna ayarlayabilirsiniz.

Daha fazla bilgi için **— Anahtar Kelimeler**'e basın ve **Ses ve video senkronizasyonu** konusuna bakın.

4.2

EasyLink HDMI CEC

EasyLink

EasyLink ile TV uzaktan kumandasını kullanarak bağlı cihazları çalıştırabilirsiniz. EasyLink, bağlı cihazlarla iletişim kurmak için HDMI CEC (Tüketici Elektronik Kontrolü) kullanır. Cihazların HDMI CEC'yi desteklemesi ve HDMI bağlantısı ile bağlanmış olması gerekir.

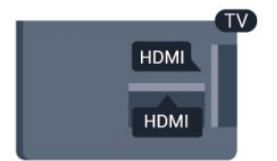

EasyLink kurulumu

TV'yi aldığınızda EasyLink özelliği açıktır. Bağlı EasyLink cihazlarındaki tüm HDMI CEC ayarlarının düzgün yapıldığından emin olun. EasyLink, farklı markaların cihazlarıyla çalışmayabilir.

Diğer markalarda HDMI CEC

HDMI CEC işlevinin farklı markalarda farklı adları vardır. Bazı örnekler şunlardır: Anynet, Aquos Link, Bravia Theatre Sync, Kuro Link, Simplink ve Viera Link. Markaların tümü EasyLink ile tam uyumlu değildir.

Örnek HDMI CEC marka adları ilgili sahiplerinin mülkiyetindedir.

Cihazları çalıştırma

HDMI'ye bağlı cihazı çalıştırmak ve EasyLink'i ayarlamak için TV bağlantıları listesinde cihazı veya etkinliğini seçin. **SOURCES** tuşuna basın, HDMI bağlantısına bağlı bir cihaz seçin ve **OK** tuşuna basın.

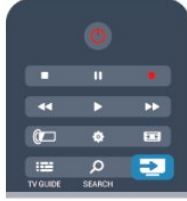

Cihaz seçildikten sonra TV uzaktan kumandası cihazı kontrol edebilir. Ancak **Home** ve **Options** tuşlarının yanı sıra bazı TV tuşları cihaza yönlendirilmez.

Gerekli tuş TV uzaktan kumandasında yoksa tuş Seçenekler menüsünde seçebilirsiniz.

Options tuşuna basın ve menü çubuğunda **Kontroller**'i seçin. Ekranda, gereken cihaz tuşunu seçin ve **OK** tuşuna basın. Bazı çok özel cihaz tuşları Kontroller menüsünde yer almayabilir.

Not: Sadece **EasyLink uzaktan kumanda** işlevini destekleyen cihazlar TV uzaktan kumandasına yanıt verir.

EasyLink ayarları

TV'yi aldığınızda tüm EasyLink ayarları açıktır. EasyLink ayarlarının her birini ayrı ayrı kapatabilirsiniz.

EasyLink

EasyLink'i tamamen kapatmak için . . .

- 1 - **Home** tuşuna basıp **Kurulum**'u seçin ve **OK** tuşuna basın.
- 2 - **TV ayarları** > **Genel ayarlar**> EasyLink'i seçin ve **OK** tuşuna basın.
- 3 - **Kapalı** seçeneğini seçin ve **OK** tuşuna basın.
- 4 - Gerekirse **Back** tuşuna arka arkaya basıp menüyü kapatın.

EasyLink Uzaktan Kumanda

Cihazların iletişim kurmasını istiyor, ancak bunları TV uzaktan kumandasıyla çalıştırmak istemiyorsanız, EasyLink uzaktan kumandasını ayrı olarak kapatabilirsiniz.

EasyLink ayarları menüsünde, **EasyLink uzaktan kumanda**'yı ve **Kapalı**'yı seçin.

Pixel Plus Bağlantısı

DVD veya Blu-ray Disk oynatıcı gibi bazı başka cihazların kendi görüntü kalitesi işleme özellikleri olabilir. TV'nin işlemesinden kaynaklanan parazitlerin görüntü kalitesini düşürmesini önlemek için, bu cihazların görüntü işleme özelliği devre dışı bırakılmalıdır. TV'yi aldığınızda Pixel Plus Bağlantısı açıktır ve TV'ye bağlı olan Philips cihazlarının görüntü kalitesi işleme özelliğini devre dışı

bırakır.

Pixel Plus bağlantısını kapatmak için EasyLink ayarları menüsünde **Pixel Plus Bağlantısı** ve **Kapalı**'yı seçin.

Otomatik altyazı kaydırma

Altyazıları destekleyen bir Philips disk oynatıcı ile DVD veya Blu-ray Disk oynatırsanız, TV altyazıları yukarı taşıyabilir. Böylece altyazılar seçmiş olduğunuz Görüntü formatına uygun şekilde görünebilecektir. TV'yi aldığınızda Otomatik altyazı kaydırma işlevi açıktır.

Otomatik altyazı kaydırmayı kapatmak için EasyLink ayarları menüsünde **Otomatik altyazı kaydırma** ve **Kapalı**'yı seçin.

Cihazları otomatik kapatma

TV'yi HDMI-CEC ile uyumlu bağlı cihazları etkin kaynak değillerse kapatacak. Bağlı cihaz 10 dakika boyunca aktif olmadığında TV cihazı bekleme moduna geçirir.

4.3

Ortak arayüz - CAM

CI+

Bu TV, CI+ Koşullu Erişim kullanımına hazırdır.

CI+ ile bölgenizdeki dijital TV yayıncıları tarafından yayınlanan filmler ve spor programları gibi üst düzey HD programları izleyebilirsiniz. Bu programlar TV yayıncısı tarafından şifrelenir ve ön ödemeli bir CI+ modülüyle programların şifresi çözülür. Dijital TV yayıncıları, söz konusu özel programlara abone olduğunuzda bu CI+ modülünü (Koşullu Erişim Modülü - CAM) sağlar. Bu programlar üst düzey bir kopyalama korumasına sahiptir.

Şartlar ve koşullar hakkında daha fazla bilgi almak için dijital TV yayıncısı ile iletişime geçin.

CAM modülü bağlama hakkında daha fazla bilgi için **Anahtar Kelimeler**'e basın ve **Ortak Arayüz CAM** konusuna bakın.



CAM

CAM modülü takma

Bir CAM takmadan önce TV'yi kapatın.

Doğru takma yöntemi CAM üzerinde gösterilir. Yanlış takılması CAM ve TV'ye zarar verebilir.

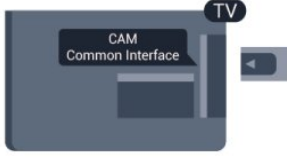

CAM kartını takmak için TV'deki Ortak Arayüz yuvasını kullanın. Kartın ön kısmı size dönükken CAM'yi nazik bir şekilde gidebildiği kadar bastırın. Kartı kalıcı olarak yuvada bırakın.

CAM aktivasyonu birkaç dakika sürebilir. CAM çıkarılırsa TV'deki yayın hizmeti devre dışı kalır. CAM takılmışsa ve abonelik ücretleri ödeniyorsa (bağlantı yöntemleri farklı olabilir) TV yayını izleyebilirsiniz. Takılan CAM bu TV'ye özeldir.

CAM ayarları

CAM TV yayınına parolalar veya PIN kodları ayarlamak için **🏠** tuşuna basıp **Kurulum**'u seçin ve **OK** tuşuna basın.

Kanal ayarları > **Ortak Arayüz**'ü seçin.

CAM TV yayını seçip **OK** tuşuna basın.

4.4

Set Üstü Kutu - STB

Anteni Set Üstü Kutusuna (dijital alıcı) ve TV'ye bağlamak için 2 anten kablosu kullanın.

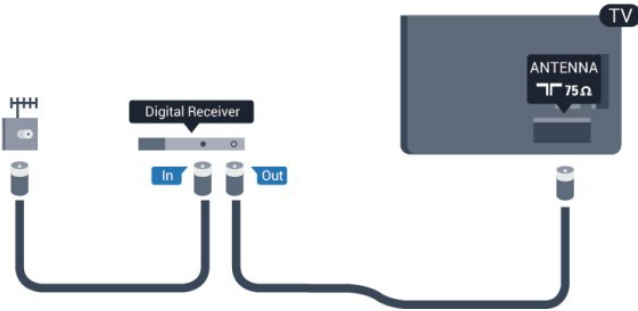

Set Üstü Kutuyu TV'ye bağlamak için anten bağlantılarının yanına bir HDMI kablosu ekleyin. Bunun yerine, Set Üstü Kutuda HDMI bağlantısı yoksa bir SCART kablosu da kullanabilirsiniz.

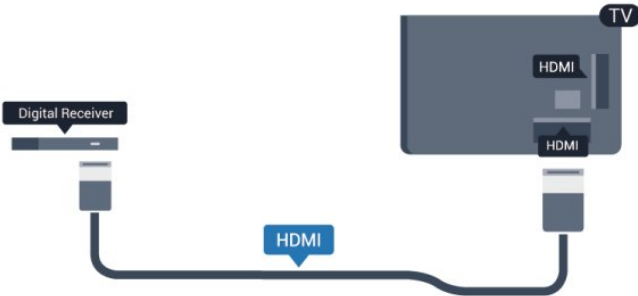

Kapatma zamanlayıcısı

Yalnızca Set Üstü Kutusunun uzaktan kumandasını kullanıyorsanız, bu otomatik zamanlayıcıyı kapatın. Bunu yapmanızın sebebi, 4 saat boyunca TV uzaktan kumandasında herhangi bir tuşa basılmadığında TV'nin otomatik olarak kapanmasını önlemektir.

Kapatma zamanlayıcısını kapatmak için **🏠** tuşuna basıp **Kurulum**'u seçin ve **OK** tuşuna basın.

TV ayarları > **Genel ayarlar** > **Kapatma zamanlayıcısı**'ni seçin ve kaydırma çubuğunu **Kapalı**'ya ayarlayın.

4.5

Uydu alıcı

• Yalnızca dahili uydu alıcısı olan TV'ler için.

Çanak anten kablosunu Uydu alıcısına bağlayın.

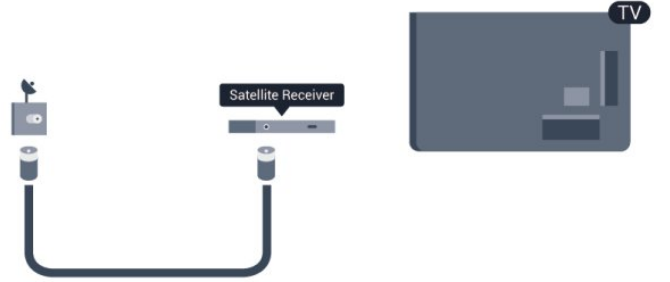

Cihazı TV'ye bağlamak için anten bağlantısının yanına bir HDMI kablosu ekleyin. Bunun yerine, cihazda HDMI bağlantısı yoksa bir SCART kablosu da kullanabilirsiniz.

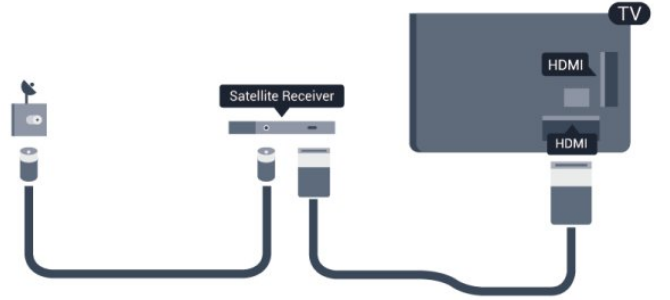

Kapatma zamanlayıcısı

Yalnızca Set Üstü Kutusunun uzaktan kumandasını kullanıyorsanız, bu otomatik zamanlayıcıyı kapatın. Bunu yapmanızın sebebi, 4 saat boyunca TV uzaktan kumandasında herhangi bir tuşa basılmadığında TV'nin otomatik olarak kapanmasını önlemektir.

Kapatma zamanlayıcısını kapatmak için **🏠** tuşuna basıp **Kurulum**'u seçin ve **OK** tuşuna basın.

TV ayarları > **Genel ayarlar** > **Kapatma zamanlayıcısı**'ni seçin ve kaydırma çubuğunu **Kapalı**'ya ayarlayın.

Ev Sinema Sistemi - HTS

HTS bağlama

Ev Sinema Sistemini (HTS) TV'ye bağlamak için bir HDMI kablosu kullanın. Philips Soundbar veya dahili disk oynatıcısı olan bir HTS bağlayabilirsiniz.

Bunun yerine, cihazda HDMI bağlantısı yoksa bir SCART kablosu da kullanabilirsiniz.

HDMI ARC

Ev Sinema Sisteminizde HDMI ARC bağlantısı varsa bağlantı için TV'deki herhangi bir HDMI bağlantısını kullanabilirsiniz. HDMI ARC ile ilave ses kablosu bağlamanız gerekmez. HDMI ARC bağlantısı iki sinyali birleştirir.

TV'deki tüm HDMI bağlantılarında Ses Dönüş Kanalı (ARC) sinyali bulunur. Ancak Ev Sinema Sistemini bağladıktan sonra TV, ARC sinyalinin yalnızca bu HDMI bağlantısına gönderebilir.

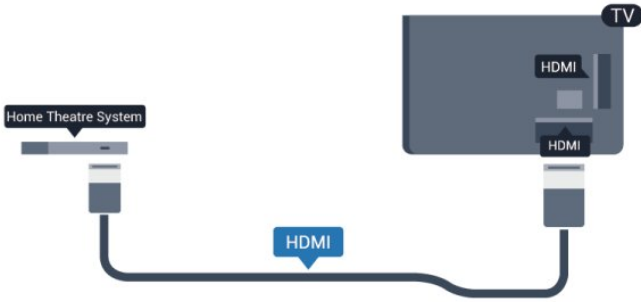

Ev Sinema Sisteminde HDMI ARC bağlantısı yoksa TV görüntüsünün sesini Ev Sinema Sistemine göndermek için bir optik ses kablosu (Toslink) kullanın.



Ses ve görüntü senkronizasyonu (sync)

Ses ekrandaki görüntüyle eşleşmezse ses ve görüntüyü eşleştirmek için disk oynatıcılı çoğu Ev Sinema Sisteminde gecikme ayarlayabilirsiniz.

Daha fazla bilgi için **— Anahtar Kelimeler**'e basın ve **Ses ve video senkronizasyonu** konusuna bakın.

Ses Çıkış ayarları

Ses Çıkış gecikmesi

TV'ye bir Ev Sinema Sistemi (HTS) bağlıyken TV'deki görüntü ve HTS'den gelen ses senkronize olmalıdır.

Otomatik ses ve görüntü senkronizasyonu

En yeni Philips Ev Sinema Sistemlerinde, ses ve görüntü senkronizasyonu otomatik olarak senkronize edilir ve daima doğrudur.

Ses senkron gecikmesi

Diğer bazı Ev Sinema Sistemlerinde ses ile görüntüyü senkronize etmek için ses senkron gecikmesini ayarlamamız gerekebilir. HTS üzerinde, görüntü ve ses eşleşene kadar gecikme değerini artırın. 180 ms'ye kadar bir gecikme süresi gerekebilir. HTS kullanım kılavuzunu okuyun. HTS üzerinde bir gecikme değeri ayarlayarak TV üzerindeki Ses çıkış gecikmesini kapatmanız gereklidir.

Ses Çıkış gecikmesini kapatmak için . . .

- 1 - **🏠** tuşuna basıp **Kurulum**'u seçin ve **OK** tuşuna basın.
- 2 - **TV ayarları** > **Ses** > **Gelişmiş** > **Ses çıkış gecikmesi**'ni seçin.
- 3 - **Kapalı** seçeneğini seçin ve **OK** tuşuna basın.
- 4 - Gerekirse **↩** tuşuna arka arkaya basıp menüyü kapatın.

Ses Çıkış dengesi

Ev Sinema Sisteminde gecikme ayarlayamazsanız TV'yi sesle senkronize olacak biçimde ayarlayabilirsiniz. Ev Sinema Sisteminin TV görüntüsünün sesini işlemesi için gereken zamanı telafi eden bir denge ayarlayabilirsiniz. Dengeyi 5 ms'lik adımlarla ayarlayabilirsiniz. Maksimum ayar -60 ms'dir. Ses Çıkış gecikmesi ayarının açılması gerekir.

Sesi TV'de senkronize etmek için . . .

- 1 - **🏠** tuşuna basıp **Kurulum**'u seçin ve **OK** tuşuna basın.
- 2 - **TV ayarları** > **Ses** > **Gelişmiş** > **Ses çıkış dengesi**'ni seçin.
- 3 - Kaydırma çubuğunu kullanarak ses dengesini ayarlayın ve **OK** tuşuna basın.
- 4 - Gerekirse **↩** tuşuna arka arkaya basıp menüyü kapatın.

Ses Çıkış formatı

Dolby Digital, DTS® veya benzeri çok kanallı ses işleme özelliğine sahip bir Ev Sinema Sisteminiz (HTS) varsa Ses çıkış formatını Çok kanal olarak ayarlayın. TV, Çok kanal ayarı ile bir TV kanalından veya bağlı oynatıcıdan gelen sıkıştırılmış çok kanallı ses sinyalini Ev Sinema Sistemine gönderebilir. Ev Sinema Sisteminizin çok kanallı ses işleme özelliği yoksa Stereo'yu seçin.

Ses çıkış formatını ayarlamak için . . .

- 1 - **🏠** tuşuna basıp **Kurulum**'u seçin ve **OK** tuşuna basın.
- 2 - **TV ayarları** > **Ses** > **Gelişmiş** > **Ses çıkış formatı**'ni seçin.
- 3 - **Çok kanal** veya **Stereo**'yu seçin.

4 - Gerekirse **↩** tuşuna arka arkaya basıp menüyü kapatın.

Ses Çıkışı seviyelendirme

Birinden diğerine geçerken, TV ve Ev Sinema Sisteminin ses seviyesini (şiddetini) ayarlamak için Ses Çıkışı seviyelendirme özelliğini kullanın. Ses seviyesindeki farklılıklar ses işlemedeki farklılıklardan kaynaklanabilir.

Ses seviyesindeki farklılığı ayarlamak için . . .

- 1 - **🏠** tuşuna basıp **Kurulum**'u seçin ve **OK** tuşuna basın.
- 2 - **TV ayarları** > **Ses** > **Gelişmiş** > **Ses çıkışı seviyelendirme**'yi seçin.
- 3 - Ses seviyesi farkı büyükse **Daha çok**'u seçin. Ses seviyesi farkı küçükse **Daha az**'i seçin.
- 4 - Gerekirse **↩** tuşuna arka arkaya basıp menüyü kapatın.

Ses Çıkışı seviyelendirme hem Ses Çıkış - Optik hem de HDMI ARC ses sinyallerini etkiler.

HTS ses sorunları

Yüksek sesli gürültü

Bağlı bir USB flash sürücü veya bilgisayardan video izliyorsanız Ev Sinema Sisteminizden gelen ses bozulabilir. Bu gürültü, ses veya video dosyasında DTS ses bulunduğu halde Ev Sinema Sisteminde DTS ses işleme özelliği bulunmadığında duyulur. TV'nin **Ses çıkış formatı**'nı **Stereo** seçeneğine ayarlayarak bu sorunu düzeltebilirsiniz.

🏠 tuşuna basıp **Kurulum** > **TV ayarları** > **Ses** > **Gelişmiş** > **Ses çıkış formatı**'nı seçin.

Ses yok

TV'nin sesi Ev Sinema Sisteminden yayınlanmıyorsa şunları kontrol edin. . .

- HDMI kablosunu Ev Sinema Sisteminin **HDMI ARC** bağlantısına takıp takmadığınızı kontrol edin. TV'deki tüm HDMI bağlantıları HDMI ARC bağlantıdır.
- TV'deki **HDMI ARC** ayarının **Açık** olup olmadığını kontrol edin.

🏠 tuşuna basıp **Kurulum** > **TV ayarları** > **Ses** > **Gelişmiş** > **HDMI ARC**'yi seçin.

4.7

Blu-ray Disk oynatıcısı

Blu-ray Disk oynatıcısı TV'ye bağlamak için bir **Yüksek Hızlı HDMI** kablosu kullanın.

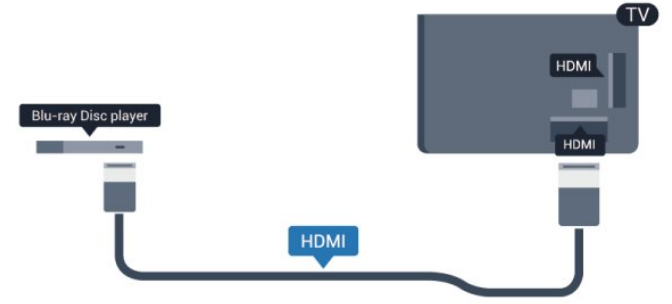

Blu-ray Disk oynatıcıda EasyLink HDMI CEC varsa, oynatıcısı TV uzaktan kumandasıyla çalıştırabilirsiniz.

EasyLink hakkında daha fazla bilgi için **➡ Anahtar Kelimeler**'e basın ve **EasyLink HDMI CEC** konusuna bakın.

4.8

DVD oynatıcısı

DVD oynatıcısı TV'ye bağlamak için bir HDMI kablosu kullanın. Bunun yerine, cihazda HDMI bağlantısı yoksa bir SCART kablosu da kullanabilirsiniz.

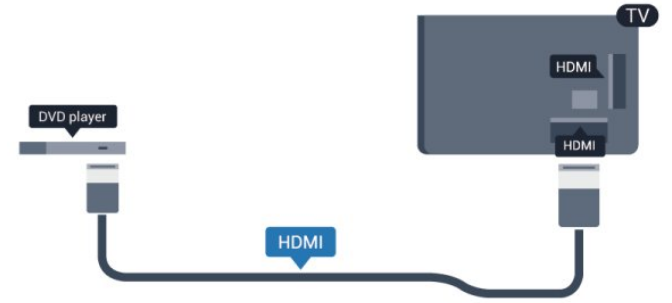

DVD oynatıcısı HDMI ve EasyLink CEC ile bağlanmışsa oynatıcısı TV uzaktan kumandasıyla çalıştırabilirsiniz.

EasyLink hakkında daha fazla bilgi için **➡ Anahtar Kelimeler**'e basın ve **EasyLink HDMI CEC** konusuna bakın.

4.9

Oyun konsolu

HDMI

En iyi kalite için oyun konsolunu TV'ye Yüksek Hızlı HDMI kablosuyla bağlayın

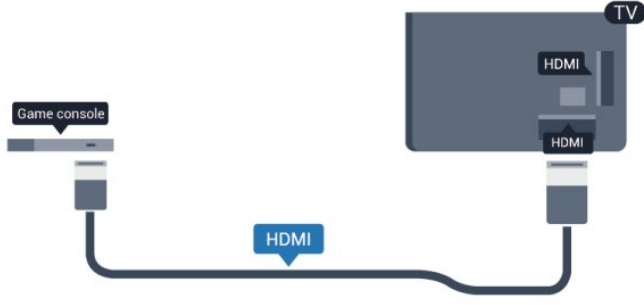

Y Pb Pr - Audio L R (Ses Sol/Sağ)

Oyun konsolunu komponent video kablosu (Y Pb Pr) ve ses Sol/Sağ kablusuyla TV'ye bağlayın.



- Y, CVBS ile aynı jakı paylaşır.
- Bileşen ve Kompozit ses jaklarını paylaşır.

CVBS - Audio L R (Ses Sol/ Sağ) / Scart

Oyun konsolunu kompozit kablosu (CVBS) ve ses Sol/Sağ kablusuyla TV'ye bağlayın.

Oyun konsolunuzda yalnızca Video (CVBS) ve Ses Sol/Sağ çıkışı varsa SCART bağlantısına bağlamak için Video Ses Sol/Sağ - SCART adaptörü kullanın.

Not: CVBS - SCART Adaptörü TV ile birlikte verilmez.

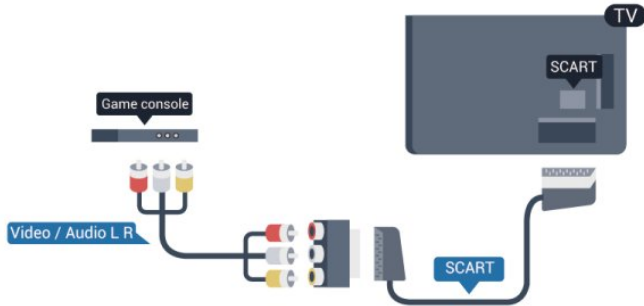

CVBS - Audio L R (Ses Sol/Sağ)

Oyun konsolunu kompozit kablosu (CVBS) ve ses Sol/Sağ kablusuyla TV'ye bağlayın.



- Y, CVBS ile aynı jakı paylaşır.
- Bileşen ve Kompozit ses jaklarını paylaşır.

4.10

USB Sabit Sürücü

Gerekenler

Bir USB Sabit Sürücü bağlarsanız, TV yayını duraklatabilir veya kaydedebilirsiniz. TV yayını dijital bir yayın (DVB yayını veya benzeri) olmalıdır.

Duraklatmak için

Bir yayını duraklatmak için en az 32 GB disk alanına sahip, USB 2.0 ile uyumlu bir Sabit Sürücü gerekir.

Kaydetmek için

Yayını duraklatmak ve kaydetmek için en az 250 GB disk alanı gerekir.

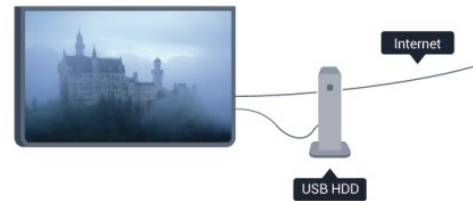

TV kılavuzu

Kayıt için bir USB Sabit Sürücü almaya karar vermeden önce ülkenizdeki dijital TV kanallarını kaydetmenin mümkün olup olmadığını öğrenebilirsiniz.

Uzaktan kumandada **TV GUIDE** tuşuna basın. TV rehberi sayfasında Kayıt düğmesi varsa kayıt yapabilirsiniz.

USB Sabit Sürücü kurma hakkında daha fazla bilgi için **Anahtar Kelimeler**'e basın ve **USB Sabit Sürücü, kurulum** konusuna bakın.

Kurulum

Bir yayını duraklatmadan veya kaydetmeden önce bir USB Sabit Sürücü bağlamanız ve formatlamanız gerekir. Bir yayını İnternet'ten TV rehberi verileriyle birlikte kaydetmek istiyorsanız USB Sabit Sürücüyü kurmadan önce TV'nize İnternet bağlantısı kurmanız gerekir. Formatlama işlemi USB Sabit Sürücüdeki tüm dosyaları siler.

1 - USB Sabit Sürücüyü TV'deki **USB** bağlantılarından birine bağlayın. Formatlama sırasında diğer USB bağlantı noktalarına başka bir USB cihazı bağlamayın.

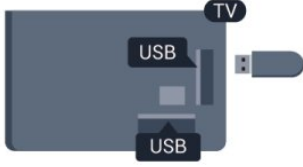

2 - USB Sabit Sürücü ve TV'yi açın.

3 - TV bir dijital TV kanalına ayarlandığında **II** (Duraklat) tuşuna basın. Duraklatmaya çalışmak formatlamayı başlatacaktır.

Ekrandaki talimatları uygulayın.

USB Sabit Sürücü formatlandığında, sürücüyü devamlı bağlı bırakın.

Uyarı

USB Sabit Sürücü özellikle bu TV için formatlanır, burada saklanan kayıtları başka bir TV veya PC üzerinde kullanamazsınız. USB Sabit Sürücüdeki kayıt dosyalarını herhangi bir PC uygulamasına kopyalamayın ve böyle bir uygulama ile değiştirmeyin. Böyle bir işlem kayıtlarınızın bozulmasına neden olur. Başka bir USB Sabit Sürücüyü formatladığınızda, eskisinin içeriği kaybolabilir. TV'nize kurduğunuz USB Sabit Sürücünün bilgisayarla birlikte kullanım için yeniden formatlanması gerekir.

Daha fazla bilgi için **— Anahtar Kelimeler**'e basın ve **TV Duraklatma** veya **Kayıt** konusuna bakın.

4.11

USB klavye veya fare

USB klavye

TV'de metin girmek için bir USB klavye (USB-HID türü) bağlayın.

TV'ye klavye ve fare bağlayabilirsiniz.

Bağlamak için **USB** bağlantılarından birini kullanın.



Klavyeyi kurma

USB klavyeyi kurmak için TV'yi açın ve USB klavyeyi TV'deki **USB** bağlantılarından birine bağlayın. TV klavyeyi ilk kez algıladığında klavye düzeninizi seçebilir ve seçiminizi test edebilirsiniz. Önce Kiril veya Yunan alfabesi klavye düzeni seçerseniz ikincil bir Latin alfabesi klavye düzeni seçebilirsiniz.

Bir düzen seçiliyken klavye düzeni ayarını değiştirmek için...

1 - **🏠** tuşuna basıp **Kurulum**'u seçin ve **OK** tuşuna basın.

2 - **TV ayarları** > **Genel ayarlar** > **USB klavye ayarları**'nı seçin ve **OK** tuşuna basın.

Kanal yeniden adlandırma tuşları.

- Enter tuşu = OK
- Backspace = imleçten önceki karakteri siler
- Ok tuşları = metin alanı içinde gezinmeyi sağlar
- İkincil bir düzen ayarlandıysa klavye düzenlerini değiştirmek için **Ctrl + Shift** tuşlarına aynı anda basın.

Smart TV Uygulamaları ve İnternet sayfaları tuşları

- Shift + Tab = Sonraki ve Önceki
- Home = sayfanın en başına gider
- End = sayfanın en sonuna gider
- Page Up = bir üst sayfaya gider
- Page Down = bir alt sayfaya gider
- + = bir adım yaklaştıran
- - = bir adım uzaklaştıran
- * = web sayfasını ekran genişliğine sığdırır.

USB fare

USB fare bağlama

İnternet'teki sayfalarda gezinmek için bir USB fare (USB-HID türü) bağlayabilirsiniz.

Bir İnternet sayfasında bağlantıları daha kolay seçebilir ve bunlara daha kolay tıklayabilirsiniz.

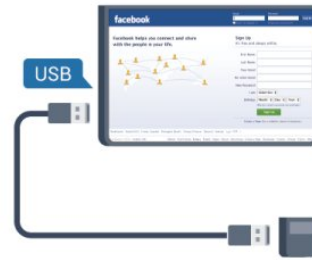

Fareyi bağlama

TV'yi açın ve USB fareyi TV'deki **USB** bağlantılarından birine bağlayın. USB fareyi bağlı bir USB klavyeye de bağlayabilirsiniz.

Fare tıklamaları

- Sol tıklama = **OK**
- Sağ tıklama = **Geri** ↩

Sayfaları yukarı veya aşağı kaydırmak için kaydırma tekerleğini kullanabilirsiniz.

Klavye bağlama hakkında daha fazla bilgi için **➡ Anahtar Kelimeler**'e basın ve **USB klavye** konusuna bakın.

Fare hızı

Farenin ekranda hareket etme hızını ayarlayabilirsiniz.

Hızı ayarlamak için . . .

- 1 - **▲** tuşuna basıp **Kurulum**'u seçin ve **OK** tuşuna basın.
- 2 - **TV ayarları**'nı seçip **OK** tuşuna basın.
- 3 - **Genel ayarlar > İşaretçi / fare ayarları**'nı seçin ve **OK** tuşuna basın.
- 4 - Hızı artırmak veya azaltmak için **▲** (yukarı) veya **▼** (aşağı) ok tuşlarına basın.
- 5 - Ayarı saklamak ve kapatmak için **OK** tuşuna basın.
- 6 - Gerekirse **↩** tuşuna arka arkaya basıp menüyü kapatın.

4.12

USB flash sürücü

Bağlı bir USB flash sürücüdeki fotoğraflarınızı görüntüleyebilir veya müzik ve video dosyalarınızı oynatabilirsiniz.

TV açıkken TV'deki **USB** bağlantılarından birine bir USB flash sürücü takın.



TV flash sürücüyü algılar ve sürücünün içeriğini gösteren bir liste açar.

İçerik listesi otomatik olarak görünmezse **➡ SOURCE** tuşuna basıp **USB**'yi seçin ve **OK** tuşuna basın.

USB flash sürücü içeriğini izlemeyi durdurmak için **TV EXIT**'e basın veya başka bir etkinlik seçin.

USB flash sürücüyü istediğiniz zaman çekerek çıkarabilirsiniz.

USB flash sürücüden içerik izleme veya oynatma hakkında daha fazla bilgi için **➡ Anahtar Kelimeler**'e basın ve **Fotoğraflar, videolar ve müzikleriniz** konusuna bakın.

4.13

Fotoğraf makinesi

Dijital fotoğraf makinenizdeki fotoğrafları görüntülemek için fotoğraf makinesini doğrudan TV'ye bağlayabilirsiniz.

Bağlamak için TV'deki **USB** bağlantılarından birini kullanın. Kamerayı bağlantıyı tamamladıktan sonra açın.

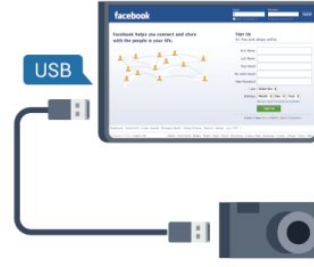

İçerik listesi otomatik olarak görünmezse **➡ SOURCE** tuşuna basıp **USB**'yi seçin ve **OK** tuşuna basın. Fotoğraf makinesinin içeriği PTP (Fotoğraf Aktarım Protokolü) ile aktaracak şekilde ayarlanması gerekebilir. Dijital fotoğraf makinesinin kullanım kılavuzuna başvurun.

Fotoğraf görüntüleme hakkında daha fazla bilgi için **➡ Anahtar Kelimeler**'e basın ve **Fotoğraflar, videolar ve müzikleriniz** konusuna bakın.

USB'de Ultra HD

Bağlı USB cihazındaki veya flash sürücüdeki fotoğrafları Ultra HD çözünürlükte görüntüleyebilirsiniz. Fotoğrafın çözünürlüğü daha yüksekse TV çözünürlüğü Ultra HD'ye düşürür. USB bağlantılarında doğal Ultra HD video oynatamazsınız.

4.14

Video kamera

HDMI

En iyi kalite için video kamerayı TV'ye bağlarken bir HDMI kablosu kullanın.

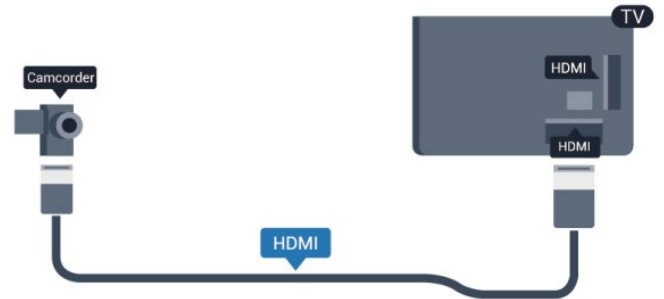

CVBS - Audio L R (Ses Sol/ Sağ) / Scart

Video kameranızı bağlamak için HDMI, YPbPr veya SCART bağlantısı kullanabilirsiniz. Video kameranızda sadece Video (CVBS) ve Ses Sol/Sağ çıkışı varsa, SCART bağlantısını yapmak için Video Ses Sol/Sağ - SCART adaptörü kullanın.

Not: CVBS - Scart Adaptörü TV ile birlikte verilmez.

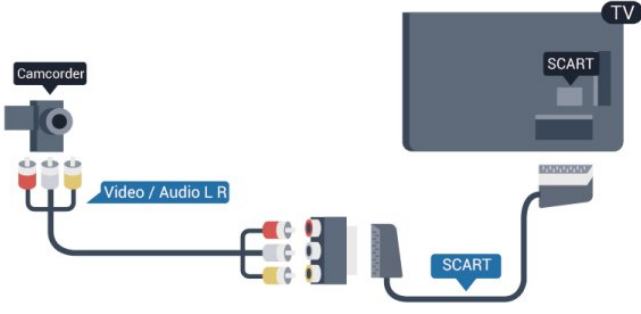

CVBS - Audio L R (Ses Sol/Sağ)

Video kamerayı TV'ye bağlamak için Video Ses Sol/Sağ kablosu kullanın.

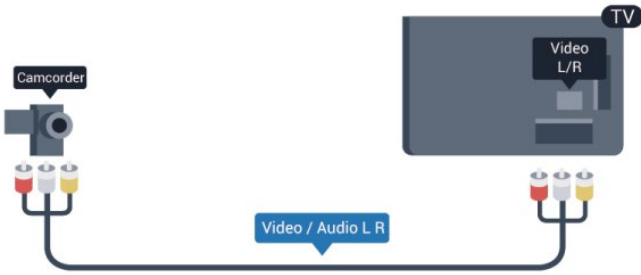

- Y, CVBS ile aynı jakı paylaşır.
- Bileşen ve Kompozit ses jaklarını paylaşır.

4.15

Bilgisayar

Bağlanın

Bilgisayarınızı TV'ye bağlayıp TV'yi PC monitörü olarak kullanabilirsiniz.

HDMI ile

Bir HDMI kablosu kullanarak bilgisayarın TV'ye bağlayın.

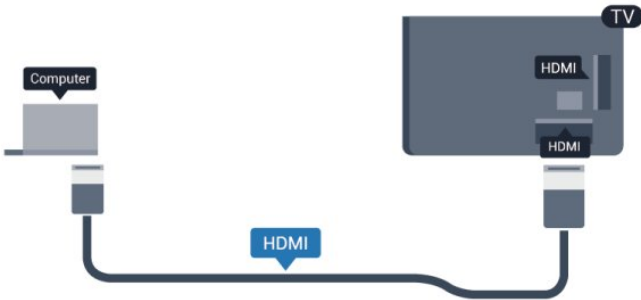

DVI - HDMI ile

Bunun yerine, PC'yi HDMI'ye bağlamak için bir DVI - HDMI

adaptörü ve sesi TV'nin arkasındaki AUDIO IN Sol/Sağ bağlantısına bağlamak için bir ses Sol/Sağ kablosu (mini jak 3,5 mm) kullanabilirsiniz.

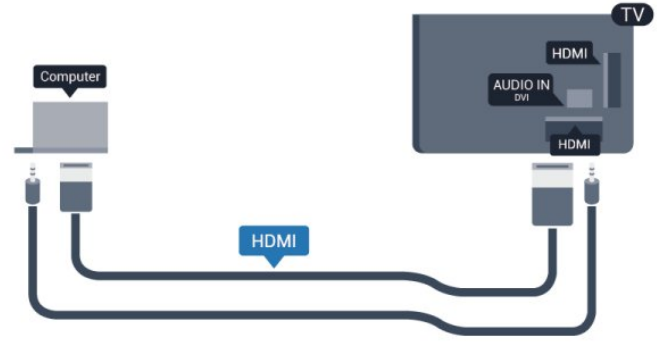

Ayarlar

İdeal monitör ayarı

Bilgisayarınız Kaynak menüsünde (bağlantılar listesi) Bilgisayar türü cihaz olarak eklenmişse TV ideal Bilgisayar ayarına otomatik olarak ayarlanır.

Bilgisayar film izlemek veya oyun oynamak için kullanıyorsanız, TV'yi tekrar ideal TV izleme veya oyun oynamaya ayarlamak isteyebilirsiniz.

TV'yi ideal ayara manuel ayarlamak için . . .

- 1 - **Home** tuşuna basıp **Kurulum**'u seçin ve **OK** tuşuna basın.
- 2 - **TV ayarları** > **Görüntü** > **Gelişmiş** > **Aktivite tarzı**'nı seçin ve **OK** tuşuna basın.
- 3 - **Oyun**'u (oyun oynamak için) veya **Bilgisayar**'ı (film izlemek için) seçin ve **OK** tuşuna basın.
- 4 - Gerekirse **Back** tuşuna arka arkaya basıp menüyü kapatın.

Oyun oynamayı bitirdiğinizde Oyun veya bilgisayar ayarını tekrar **Bilgisayar**'a getirmeyi unutmayın.

4.16

Kulaklıklar

TV'deki **Headset** bağlantısına kulaklık bağlayabilirsiniz. Bağlantı tipi 3,5 mm mini jaktır. Kulaklığın ses seviyesini TV'den bağımsız olarak ayarlayabilirsiniz.

Ses seviyesini ayarlamak için . . .

- 1 - **Home** tuşuna basıp **Kurulum**'u seçin ve **OK** tuşuna basın.
- 2 - **TV ayarları** > **Ses** > **Kulaklık ses seviyesi**'ni seçin ve **OK** tuşuna basın.
- 3 - Ses seviyesini ayarlamak için **Up** (yukarı) veya **Down** (aşağı) tuşlarına basın.
- 4 - Gerekirse **Back** tuşuna arka arkaya basıp menüyü kapatın.



Açma

5.1

Açık veya Bekleme modunda

TV'yi açmadan önce TV'nin arkasındaki ana güç kablosunu taktığınızdan emin olun.

Kırmızı gösterge ışığı kapalıysa TV'nin sağ veya arka tarafındaki Kumanda Koluna basarak TV'yi bekleme moduna alın; kırmızı gösterge ışığı yanar.

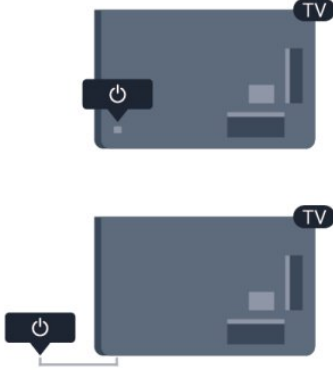

TV bekleme modundayken uzaktan kumandadaki  tuşuna basarak TV'yi açın.



Bekleme moduna geçme

TV'yi bekleme moduna almak için uzaktan kumandadaki  tuşuna basın.

Kapatma

TV'yi kapatmak için TV'nin sağ veya arka tarafındaki Kumanda Koluna basın. Kırmızı gösterge ışığı söner. TV ana şebekeye bağlı kalır, ancak enerji tüketimi en alt seviyededir.

TV'yi tamamen kapatmak için güç fişini çekin.

Güç fişini çekerken her zaman fişi çekin, kabloyu çekmeyin. Güç fişi, güç kablosu ve elektrik prizini erişilebilir bir yerde bulduğundan emin olun.

kullanın.

- Bir seçimi veya ayarı onaylamak için Kumanda Koluna basın.

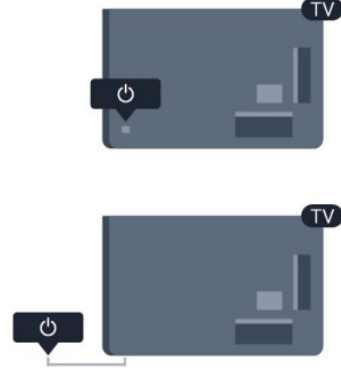



5.3

Kelime işareti parlaklığı

Kelime işareti ışığını kapatabilir veya ayarlayabilirsiniz.

Ayarlamak veya kapatmak için...

- 1 -  tuşuna basıp **Kurulum**'u seçin ve **OK** tuşuna basın.
 - 2 - **TV ayarları** > **Genel ayarlar** > **Kelime işareti parlaklığı**'ni seçin ve **OK** tuşuna basın.
 - 3 - **Maksimum**, **Orta**, **Minimum** veya kelime işareti ışığını kapatmak için **Kapalı**'yı seçin.
 - 4 - Gerekirse  tuşuna arka arkaya basıp menüyü kapatın.
- Yalnızca belirli TV modellerinde mevcuttur

5.2

TV üzerindeki tuşlar

Ekran göstergesi açıkken Kumanda Koluna basarak menüyü görüntüleyin.

- Yukarı, aşağı, sola veya sağa gitmek için ok/gezinme tuşlarını

Uzaktan kumanda

6.1

5500, 5610, 6100, 6200, 6700, 6800 serileri için genel tuş bilgileri

Üst



1 - Bekleme / Açık

TV'yi açmak veya Bekleme moduna geri almak için.

2 - Oynatma ve kaydetme tuşları

- Oynat , oynatmak için.
- Duraklat , oynatmayı duraklatmak için
- Durdur , oynatmayı durdurmak için
- Geri al , geri almak için
- Hızlı ileri , hızlı ileri almak için
- Kaydet , hemen kaydetmek için

3 - Ayarlar

Ayarlar menüsünü açmak için.

4 - TV GUIDE

TV rehberini açmak veya kapatmak için.

5 - SEARCH

Yaygın aramalar sayfasını açmak için.

6 - Görüntü formatı

Görüntü formatı menüsünü açmak veya kapatmak için.

7 - SOURCES

Bağlı cihazların listelendiği Kaynaklar menüsünü açmak veya kapatmak için.

8 - LIST

Kanal listesini açmak veya kapatmak için

Orta



1 - SMART TV

Smart TV başlangıç sayfasını açmak için.

2 - Renkli tuşlar

Ekrandaki talimatları uygulayın. Mavi tuş , Yardım'ı açar.

3 - INFO

Program bilgilerini açmak veya kapatmak için.

4 - BACK

Seçtiğiniz önceki kanala dönmek için.

Bir menüyü ayar değiştirmeden kapatmak için.

Önceki Smart TV sayfasına geri dönmek için.

5 - HOME

Ana menüyü açmak veya kapatmak için.

6 - EXIT

TV izlemeye geri dönmek için.

7 - OPTIONS

Seçenekler menüsünü açmak veya kapatmak için.

8 - OK tuşu

Bir seçimi veya ayarı onaylamak için.

9 - Ok/gezinme tuşları

Yukarı, aşağı, sola veya sağa gitmek için.

10 - MULTIVIEW

Ekstra küçük ekran açmak için.

Alttan



1 - Ses seviyesi

Ses seviyesini ayarlamak için.

2 - Sayı tuşları ve metin tuş takımı

Bir TV kanalını doğrudan seçmek veya metin girmek için.

3 - SUBTITLE

Alt yazıları açık, kapalı veya Otomatik olarak ayarlamak için.

4 - Sessiz

Sesi kapatmak veya yeniden açmak için.

5 - Kanal

Kanal listesinde önceki veya sonraki kanala geçmek için. Metin'de önceki veya sonraki sayfayı açmak ya da diskte önceki veya sonraki bölümü başlatmak için.

6 - TEXT

Metin / Teletext işlevini açmak veya kapatmak için.

6.2

RF olmayan uzaktan kumanda için IR sensörü

TV komut göndermek için IR (kızılötesi) kullanan uzaktan kumandaların komutlarını da alabilir. Bu tip bir uzaktan kumanda kullanıyorsanız, uzaktan kumandayı mutlaka TV'nin ön tarafındaki kızılötesi sensörüne yöneltmeniz gerekir.

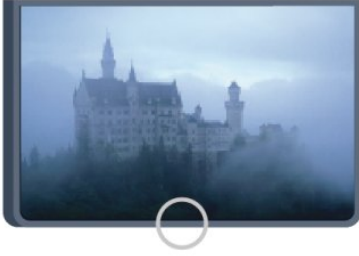

6.3

Piller

- 1 - Pil kapağını okla gösterilen yönde kaydırın.
- 2 - Eski pilleri 2 adet **AAA-LR03-1,5 V** tipi alkalın pille değiştirin. Pillerin + ve - uçlarının doğru biçimde yerleştirildiğinden emin olun.
- 3 - Pil kapağını yerine koyup yerine oturuncaya kadar geri kaydırın.

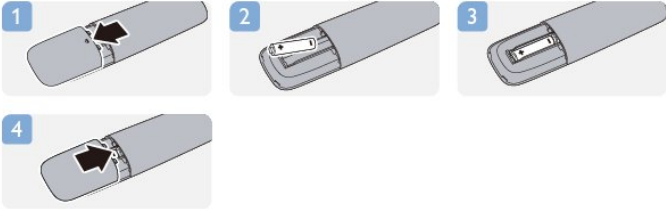

Uzaktan kumandayı uzun süre kullanmayacaksanız, pilleri çıkarın. Eski pilleri kullanım sonu talimatlarına uygun olarak güvenli bir şekilde atın.

Daha fazla bilgi için **— Anahtar Kelimeler**'e basın ve **Kullanım sonu** konusuna bakın.

6.4

Temizleme

Uzaktan kumandanız çizilmeye dayanıklı kaplamaya sahiptir.

Uzaktan kumandayı temizlemek için yumuşak ve nemli bir bez kullanın. Uzaktan kumandayı temizlemek için kesinlikle alkol, kimyasal maddeler veya ev temizlik ürünleri kullanmayın.

TV kanalları

TV kanallarını izleme

Kanal deęiřtirme

TV kanallarını izlemek için **TV** tuřuna basın. TV, en son izledięiniz TV kanalına geer.

Bunun yerine, Ana menüyü amak için **HOME** tuřuna basıp **TV izleme**'yi sein ve **OK** tuřuna basın.



Kanalları deęiřtirmek için **LIST** + veya **LIST** - tuřuna basın. Kanal numarasını biliyorsanız sayı tuřlarıyla numarayı yazın. Numarayı yazdıktan sonra kanal deęiřtirmek için **OK** tuřuna basın.

Önceden izlenen kanala geri dönmek için **BACK** tuřuna basın.

Kanal listesindeki bir kanala gemek için

Bir TV kanalını izlerken **LIST** tuřuna basarak kanal listelerini aın.



Kanal listesinde kanalların yer aldığı çeřitli sayfalar olabilir. Sonraki veya önceki sayfayı görüntülemek için **LIST** + veya **LIST** - tuřuna basın.

Kanal listelerini kanal deęiřtirmeden kapatmak için **LIST** tuřuna tekrar basın.

Radyo kanalları

Dijital yayın varsa kurulum sırasında dijital radyo istasyonları kurulur. Radyo kanallarına tıpkı TV kanallarında olduęu gibi geebilirsiniz.

Kanal listesi

Favori kanallar

Yalnızca izlemek istedięiniz kanallardan oluşan bir favori listesi oluşturabilirsiniz. Favori kanal listesi seili olduęunda, kanallar arasında geiş yaparken yalnızca favori kanallarınızı görürsünüz.

Favori kanal listenizi oluřturma

- 1 - Bir TV kanalı izlerken **LIST** tuřuna basarak kanal listesini aın.
- 2 - Tüm kanalları görüntülemek için **Tümü**'nü sein.
- 3 - Kanalı sein ve **FAVORİ** tuřuna basarak favori olarak iřaretleyin.
- 4 - Seili kanal **FAVORİ** simgesi ile iřaretlenir.
- 5 - Bitirmek için **BACK** tuřuna basın. Kanallar Favoriler listesine eklenir.

Favoriler listesinden bir kanalı kaldırmak için **FAVORİ** simgesiyle kanalı sein, ardından favori iřaretini kaldırmak için **FAVORİ** tuřuna tekrar basın.

Yeniden sıralama

Favori kanal listesindeki kanalları yeniden sıralayabilirsiniz (konumlandırabilirsiniz).

- 1 - **Favoriler** kanal listesinde yeniden konumlandırmak istedięiniz kanalı vurgulayın.
- 2 - **FAVORİ** tuřuna basın.
- 3 - Yeniden sıralanacak kanalı sein ve **OK** tuřuna basın.
- 4 - **Gezinti düğmelerine** basarak vurgulanan kanalı bir başka konuma taşıyın ve **OK** tuřuna basın.
- 5 - Tamamlandıktan sonra Favori kanal listesinden çıkmak için **TV EXIT** tuřuna basın.

Başka bir kanalı vurgulayarak aynı iřlemleri uygulayabilirsiniz.

Kanal listesi görünümü

Kanal listelerinde, kurulu bütün TV ve radyo kanallarını bulabilirsiniz.

Kurulu tüm kanalları tutan **Tümü** kanal listesinin yanı sıra bir **Favoriler** listesi ayarlayabilir, kurulu **Radyo** istasyonlarını ayrı olarak görüntüleyebilir veya **Yeni** ile yeni eklenen kanalları keřfedebilirsiniz.

Kanal logoları

Bazı ülkelerde TV kanal logolarını gösterebilir. Bu logoların görünmesini istemiyorsanız kapatabilirsiniz. Kanal logolarını kapatmak için . . .

- 1 - **HOME** tuřuna basıp **Kurulum**'u sein ve **OK** tuřuna basın.
- 2 - **TV ayarları** > **Genel ayarlar** > **Kanal logoları**'ni sein ve **OK** tuřuna basın.
- 3 - **Kapalı**'yı sein ve **OK** tuřuna basın.
- 4 - Gerekirse **BACK** tuřuna arka arkaya basıp menüyü kapatın.

Kanalları yeniden adlandırma

Kanal listesindeki kanalları yeniden adlandırabilirsiniz.

1 - Bir kanal listesinden yeniden adlandırmak istediğiniz kanalı seçin.

2 - Yeniden adlandırmak istediğiniz kanalı seçin.

3 - **OK** tuşuna basın.

Metni uzaktan kumanda klavyesiyle girebilirsiniz veya ekran klavyesini açabilirsiniz.

Ekran klavyesiyle

- Ekran klavyesini açmak için imleci ad metin alanına getirin ve **OK** tuşuna basın.
- İmlecini önündeki karakteri silmek için **Backspace** tuşuna basın.
- Karakter girmek için ok tuşlarıyla karakteri seçin ve **OK** tuşuna basın.
- Büyük harf karakterleri seçmek için **Shift** tuşuna basın.
- Rakam veya özel karakter seçmek için **Num** tuşuna basın.
- Hazır olduğunuzda **ESC** tuşuna basarak ekran klavyesini kapatın.
- Yeniden adlandırma işlemini bitirmek için **Bitti**'yi seçin ve **OK** tuşuna basın.

Uzaktan kumanda klavyesiyle*

- Karakter silmek için imleci karakterin arkasına getirin ve **del** tuşuna basın.
- Karakter girmek için klavyedeki karaktere basın.
- İşleminiz bittiğinde **OK** tuşuna basın ve **Bitti**'yi seçin. **OK** tuşuna tekrar basarak yeniden adlandırma işlemini bitirin.

Klavye kullanımı hakkında daha fazla bilgi için **Anahtar Kelimeler**'e basın ve **Uzaktan kumanda, klavye** konusuna bakın.

* Yalnızca klavyeli uzaktan kumanda için

Kanal kilitleme

Çocukların bir kanal veya programı izlemesini engellemek için kanalları veya yaş sınırı olan programları kilitleyebilirsiniz.

Kanal kilitleme

Çocukların izlemesini engellemek için bir kanalı kilitleyebilirsiniz. Kilitli bir kanalı izlemek için Çocuk kilidi kodunu girmeniz gerekir. Bağlı cihazlardaki programları kilitleyemezsiniz.

Bir kanalı kilitlemek için . . .

1 - Bir TV kanalı izlerken **LIST** tuşuna basarak **Kanal listesi**'ni açın.

2 - Herhangi bir listeden kilitlemek istediğiniz kanalı seçin.

3 - **OPTIONS** tuşuna basıp **Kanalı kilitle**'yi seçin. Kanal listesinde kilitli bir kanal kilit simgesi **🔒** ile işaretlenir.

Kanalın kilidini açmak için kanal listesinde kilitli kanalı seçin. **OPTIONS** tuşuna basın ve Kanal kilidini aç'ı seçin. Çocuk kilidi kodunu girmeniz gerekir.

Ebeveyn kontrolü

Çocukların yaşlarına uygun olmayan programları izlemelerini

önlemek için yaş sınırı kullanabilirsiniz.

Bazı dijital yayıncılar programlarında yaş sınırlaması uygular. Bir programın yaş sınırı, çocuğunuzun yaşı için belirlenmiştir ya da bu ayardan yüksekse program kilitlenir.

Kilitlenmiş bir programı izlemek için çocuk kilidi kodunu girmeniz gerekmektedir. Ebeveyn kontrolü tüm kanallar için ayarlanır.

Yaş sınırı ayarlamak için . . .

1 - **HOME** tuşuna basıp **Kurulum**'u seçin ve **OK** tuşuna basın.

2 - **Kanal ayarları** > **Çocuk kilidi** > **Ebeveyn kontrolü**'nü seçin ve **OK** tuşuna basın.

3 - 4 basamaklı bir Çocuk kilidi kodu girin ve onaylayın. Şimdi bir yaş sınırı belirleyebilirsiniz.

4 - Yaşı ayarlayın ve **OK** tuşuna basın.

5 - Gerekirse **BACK** tuşuna arka arkaya basıp menüyü kapatın.

Ebeveyn kontrolünü kapatmak için yaş ayarı olarak **Hiçbiri**'ni seçin.

TV, program kilidinin kaldırılması için kodu sorar. TV bazı yayıncılarda/operatörlerde yalnızca daha yüksek yaş sınırı olan programları kilitler.

Kodu ayarlama veya değiştirme

Kilit kodunu ayarlamak veya geçerli kodu değiştirmek için . . .

1 - **HOME** tuşuna basıp **Kurulum**'u seçin ve **OK** tuşuna basın.

2 - **Kanal ayarları** > **Çocuk kilidi** > **Kodu değiştir**'i seçin ve **OK** tuşuna basın.

3 - Kod daha önceden ayarlanmışsa geçerli Çocuk kilidi kodunu girin ve ardından yeni kodu iki kez girin.

Yeni kod ayarlanır.

Kodunuzu mu unuttunuz?

Kilit açma kodunuzu unuttuysanız ülkenizdeki Müşteri Destek Merkezini arayın. Telefon numarasını TV ile birlikte verilen belgelerde veya www.philips.com/support adresindeki web sitesinde bulabilirsiniz.

Kanal seçenekleri

Bir kanalı izlerken, izlediğiniz kanal türüne (analog veya dijital) veya yaptığınız TV ayarlarına bağlı olarak bazı seçenekler kullanılabilir.

Seçenekler menüsünü açma

Bir kanalı izlerken **OPTIONS** tuşuna basın.



Evrensel erişim

Evrensel erişimi açarak işitme engelli veya görme engelli kişiler için bazı seçenekler ayarlayabilirsiniz.

Daha fazla bilgi için **— Anahtar Kelimeler'e** basın ve **Evrensel erişim** konusuna bakın.

Video seçimi

Dijital TV kanalları, aynı etkinliğe ait çoklu video sinyalleri (çok beslemeli yayın), farklı kamera görüş noktaları veya açıları ya da tek TV kanalında farklı programlar sunabilir. Bu türde TV kanalları varsa TV buna dair bir mesaj gösterir.

Altyazılar

Bu seçeneklerle **Altyazılar açık** veya **Altyazılar kapalı** arasında geçiş yapın. Altyazıların yalnızca ses  ile kapatıldığında gösterilmesi için **Otomatik** ögesini seçin.

Altyazı dili

Dijital yayınlarda tercih ettiğiniz dillerden biri varsa geçici olarak bu dildeki Altyazıları seçebilirsiniz.

Daha fazla bilgi için **— Anahtar Kelimeler'e** basın ve **Altyazılar** konusuna bakın.

Ses dilleri

Dijital yayınlarda tercih ettiğiniz dillerden biri varsa geçici olarak bu ses dilini seçebilirsiniz.

Daha fazla bilgi için **— Anahtar Kelimeler'e** basın ve **Ses dilleri** konusuna bakın.

Çift I-II

Ses sinyalinde iki ses dili ve bir dil varsa (ya da ikisi de varsa) bu seçenek kullanılabilir.

Ortak arayüz

Ön ödemeli üst düzey CAM içeriği mevcutsa, bu seçenekle sağlayıcı ayarlarını ayarlayabilirsiniz.

Bu kanaldaki HbbTV

HbbTV sunan kanalların HbbTV sayfalarını engelleyebilirsiniz. Daha fazla bilgi için **— Anahtar Kelimeler'e** basın ve **HbbTV** konusuna bakın.

MHP uygulamaları

MHP uygulamalarını etkinleştirin veya devre dışı bırakın. Daha fazla bilgi için **— Anahtar Kelimeler'e** basın ve **MHP** konusuna bakın.

Durum

Kanal hakkındaki (analog veya dijital olup olmadığı) veya izlemekte olduğunuz bağlı cihaz hakkındaki teknik bilgileri görüntülemek için **Durum'u** seçin.

Share

Kullanıcının aktivitesini sosyal ağlarına (örn. Twitter, facebook veya e-posta) iletmesini sağlar.

Görüntü formatı

Görüntünün üst ve altında veya her iki yanında siyah çubuklar görünüyorsa, görüntü formatını ekrana sığacak bir görüntü formatına ayarlayabilirsiniz.

Görüntü formatını değiştirmek için . . .

- 1 - Bir TV kanalını izlerken  tuşuna basarak **Görüntü formatı** menüsünü açın.
- 2 - Listedeki bir format seçin ve **OK** tuşuna basın.

Ekrandaki görüntüye göre şu formatlar kullanılabilir . . .

- **Temel**
 - Ekranı doldur
 - Ekranı sığdır
- **Gelişmiş**
 - Son ayar
 - Değiştir
 - Yakınlaştır
 - Uzat
 - Doğal
 - Geri al

Metin / Teletext

Metin sayfaları

TV kanallarını izlerken Metin (Teletext) işlevini açmak için **TEXT** tuşuna basın.

Metin özelliğini kapatmak için **TEXT** tuşuna tekrar basın.



Metin sayfası seçme

Bir sayfa seçmek için . . .

- 1 - Numara tuşlarını kullanarak sayfa numarasını girin.
- 2 - Gezinmek için ok tuşlarını kullanın.
- 3 - Ekranın altındaki renk kodlu öğelerden birini seçmek için renkli tuşlardan birine basın.

Metin alt sayfaları

Bir Metin sayfa numarası altında birden fazla alt sayfa olabilir. Alt sayfa numaraları, ana sayfa numarasının yanındaki çubukta gösterilir.

Bir alt sayfayı seçmek için **◀** veya **▶** tuşuna basın.

T.O.P. Metin sayfaları

Bazı yayıncılar T.O.P. Metin hizmeti sunar. Metin'de T.O.P. Metin sayfalarını açmak için **≡ OPTIONS** tuşuna basıp **T.O.P. genel bakış**'i seçin.

Metin seçenekleri

Metin'de aşağıdakileri seçmek için **≡ OPTIONS** tuşuna basın . . .

• Sayfayı dondurma

Alt sayfaların otomatik olarak değiştirilmesini durdurmak için.

• Çift ekran / Tam ekran

TV kanalını ve Metin'i yan yana göstermek için.

• T.O.P. genel görünümü

T.O.P. Metin'i açmak için.

• Büyüt

Daha rahat okumak amacıyla Metin sayfasını büyütme için.

• Göster

Sayfadaki gizli bilgileri göstermek için.

• Alt sayfalarda gezinme

Alt sayfa varsa alt sayfalar arasında gezinmek için.

• Dil

Metin'in doğru şekilde görüntülemek için kullandığı karakter grubunu değiştirmek için.

• Metin 2.5

Daha fazla renk ve daha iyi grafikler sunan Metin 2.5'i etkinleştirmek için.

Metin ayarları

Metin dili

Bazı dijital TV yayıncılarında birden fazla Metin dili vardır. Birincil ve ikincil Metin dilini ayarlamak için . . .

- 1 - **🏠** tuşuna basıp **Kurulum**'u seçin ve **OK** tuşuna basın.
- 2 - **Kanal ayarları** > **Dil**'i seçin.
- 3 - **Birincil Teletext** veya **İkincil Teletext**'i seçin.
- 4 - Tercih ettiğiniz Teletext dillerini seçin.
- 5 - Gerekirse **↩** tuşuna arka arkaya basıp menüyü kapatın.

Metin 2.5

Varsa, Metin 2.5 daha fazla sayıda renk ve daha iyi grafik sunar. Metin 2.5, standart fabrika ayarı olarak etkindir. Metin 2.5'i kapatmak için . . .

- 1 - **TEXT** tuşuna basın.
- 2 - Teletext'i izlerken **≡ OPTIONS** tuşuna basın.
- 3 - **Metin 2.5** > **Kapalı**'yı seçin.
- 4 - Gerekirse **↩** tuşuna arka arkaya basıp menüyü kapatın.

Menü dili

TV menüleri ve mesajlarının dilini değiştirmek için . . .

- 1 - **🏠** tuşuna basıp **Kurulum**'u seçin ve **OK** tuşuna basın.
- 2 - **TV ayarları** > **Genel ayarlar** > **Menü dili**'ni seçin ve **OK** tuşuna basın.
- 3 - İstedığınız dili seçin ve **OK** tuşuna basın.

4 - Gerekirse **↩** tuşuna arka arkaya basıp menüyü kapatın.

Ses dilleri

TV kanalı birden fazla veya iki ses dilinde yayın yapıyorsa tercih ettiğiniz ses dilini seçebilirsiniz.

- 1 - TV izlerken **≡ OPTIONS** tuşuna basın.
- 2 - Dijital kanallar için **Ses dili**'ni seçin. Analog kanallar için **Alternatif ses**'i seçin. Seçiminizi onaylamak için **OK** tuşuna basın.
- 3 - Mevcut diller arasından seçim yapın ve **OK** tuşuna basın.

Dikkat:

Analog kanallar için **Alternatif ses**'i seçtiyseniz şunlar arasından seçim yapın:

- **Ana**: Birincil ses dili veya
- **SAP**: İkincil ses dili

Altyazılar ve diller

Altyazılar

Altyazıları açma

Altyazı menüsünü açmak için **SUBTITLE** tuşuna basın. Altyazıları **Açık**, **Kapalı** veya **Otomatik** olarak ayarlayabilirsiniz. Yayın programı sizin dilinizde (TV için ayarladığınız dilde) değilse altyazıları görüntülemek için **Otomatik**'i seçin. Bu ayar, ses **🔊** tuşu ile kapatıldığında da altyazıları gösterir. Analog kanallarda altyazılar **Metin** üzerinden kullanılabilir.



Dijital kanallar için altyazılar

Dijital kanallar için Metin'de altyazıları ayarlamaya gerek yoktur. Dijital kanallar bir program için birçok altyazı dili sunabilir. Tercih ettiğiniz birinci ve ikinci altyazı dilini ayarlayabilirsiniz. Bu dillerden birinde altyazılar varsa, TV bunları gösterir. Tercih ettiğiniz altyazı dillerinden hiçbiri yoksa olanlar arasından başka bir altyazı dili seçebilirsiniz.

Birinci ve ikinci altyazı dilini ayarlamak için . . .

- 1 - **🏠** tuşuna basıp **Kurulum**'u seçin ve **OK** tuşuna basın.
- 2 - **Kanal ayarları**'nı ve **Diller** > **Birincil altyazı dili** veya **İkincil altyazı dili**'ni seçip **OK** tuşuna basın.
- 3 - Bir dil seçin ve **OK** tuşuna basın.
- 4 - Gerekirse **↩** tuşuna arka arkaya basıp menüyü kapatın.

Tercih ettiğiniz altyazı dillerinden hiçbiri yoksa olanlar arasından başka bir dil seçmek için . . .

1 - **≡** **OPTIONS** tuşuna basın.

2 - **Altyazı dili**'ni ve geçici olarak istediğiniz dili seçin ve **OK** tuşuna basın.

Analog kanallar için altyazılar

Analog kanallarda altyazıları her kanal için manuel olarak kullanılabilir hale getirmeniz gerekir.

1 - Bir kanala geçin ve **TEXT** tuşuna basarak Metin'i açın.

2 - Altyazılar için sayfa numarasını girin; bu numara genellikle **888**'dir.

3 - **TEXT** tuşuna tekrar basarak Metin'i kapatın.

Bu analog kanalı izlerken Altyazı menüsünde Açık'ı seçerseniz, varsa altyazılar gösterilir.

Kanalın analog ya da dijital olup olmadığını öğrenmek için kanala geçin ve **Seçenekler** menüsünde **Durum** sekmesini açın.

Ses dilleri

Dijital TV kanalları program sesini çeşitli konuşma dillerinde yayınlatabilir. Tercih ettiğiniz birinci ve ikinci ses dillerini ayarlayabilirsiniz. Bu dillerden birinde ses varsa, TV bu sese geçecektir.

Tercih ettiğiniz ses dillerinden hiçbiri yoksa olanlar arasından başka bir ses dili seçebilirsiniz.

Birinci ve ikinci ses dilini ayarlamak için . . .

1 - **🏠** tuşuna basıp **Kurulum**'u seçin ve **OK** tuşuna basın.

2 - **Kanal ayarları**'nı ve **Diller > Birincil ses dili** veya **İkincil ses dili**'ni seçip **OK** tuşuna basın.

3 - Bir dil seçin ve **OK** tuşuna basın.

4 - Gerekirse **↩** tuşuna arka arkaya basıp menüyü kapatın.

Tercih ettiğiniz ses dillerinden hiçbiri yoksa olanlar arasından başka bir ses dili seçmek için . . .

1 - **≡** **OPTIONS** tuşuna basın.

2 - **Ses dili**'ni ve geçici olarak istediğiniz ses dilini seçin ve **OK** tuşuna basın.



İşitme ve görme engelliler için ses dilleri

Bazı dijital TV kanalları işitme veya görme engelliler için özel uyarlanmış ses ve altyazı yayınlamaktadır.

Daha fazla bilgi için **—** **Anahtar Kelimeler**'e basın ve **Evrensel erişim** konusuna bakın.

Menü dili

TV menüleri ve mesajlarının dilini değiştirmek için . . .

1 - **🏠** tuşuna basıp **Kurulum**'u seçin ve **OK** tuşuna basın.

2 - **TV ayarları > Genel ayarlar > Menü dili**'ni seçin ve **OK** tuşuna basın.

3 - İsteddiğiniz dili seçin ve **OK** tuşuna basın.

4 - Gerekirse **↩** tuşuna arka arkaya basıp menüyü kapatın.

Etkileşimli TV

iTV hakkında

Etkileşimli TV ile, bazı dijital yayıncılar, normal TV programlarını bilgi ya da eğlence sayfalarıyla birleştirirler. Bazı sayfalarda, bir programa yanıt veya oy verebilir, çevrimiçi alışveriş yapabilir veya bir isteğe bağlı video programı ödemesini yapabilirsiniz.

HbbTV, MHEG, . . .

Yayıncılar çeşitli etkileşimli TV sistemleri kullanırlar: Hbb TV (Karma Yayın Geniş Bantlı TV) veya iTV (Etkileşimli TV - MHEG). Etkileşimli TV bazen Dijital Metin veya Kırmızı düğme olarak adlandırılır. Ancak her bir sistem birbirinden farklıdır.

Daha fazla bilgi için yayıncıların İnternet sitesini ziyaret edin.

Gerekenler

Etkileşimli TV, yalnızca dijital TV kanallarında mevcuttur.

Etkileşimli TV'nin bütün avantajlarının keyfini çıkarmak için (Hbb TV, MHP veya iTV), TV'nizde yüksek hızlı (geniş bantlı) İnternet bağlantısı olması gerekir.

HbbTV

Televizyon kanalında HbbTV sayfaları sunuluyorsa öncelikle sayfaları görüntüleyebilmek için televizyon ayarlarından HbbTV özelliğini açmanız gerekir.

1 - **🏠** tuşuna basıp **Kurulum**'u seçin ve **OK** tuşuna basın.

2 - **TV ayarları**'nı ve **Genel ayarlar > HbbTV**'yi seçin ve **OK** tuşuna basın.

3 - **Açık**'ı seçin ve **OK** tuşuna basın.

4 - Gerekirse **↩** tuşuna arka arkaya basıp menüyü kapatın.

Belirli bir kanaldan HbbTV sayfalarına erişimi engellemek istiyorsanız sadece bu kanal için HbbTV sayfalarını engelleyebilirsiniz.

1 - HbbTV sayfalarını engellemek istediğiniz kanalı açın.

2 - **≡** **OPTIONS** tuşuna basıp **Bu kanaldaki HBB TV**'yi seçin ve **OK** tuşuna basın.

3 - **Kapalı**'yı seçin ve **OK** tuşuna basın.

iTV kullanımı

iTV sayfalarını açma

HbbTV veya iTV özelliği sunan kanalların birçoğunda etkileşimli programları açabilmemiz için **OK** tuşuna veya **OK** tuşuna basmanız gerekir.

iTV sayfalarında gezinme

iTV sayfalarında gezinmek için ok tuşlarını, renkli tuşları, sayı tuşlarını ve **OK** tuşunu kullanabilirsiniz.

iTV sayfalarında video izlemek için **▶** (Oynat), **⏸** (Duraklat) ve **■** (Durdur) tuşlarını kullanabilirsiniz.

Dijital Metin (yalnızca İngiltere)

Dijital Metin özelliğini açmak için **TEXT** tuşuna basın. Kapatmak için **OK** tuşuna basın.

iTV sayfalarını kapatma

Pek çok iTV sayfası, kapatmak için hangi tuşu kullanacağınız konusunda sizi bilgilendirir.

Bir iTV sayfasının kapanmasını sağlamak için, bir sonraki TV kanalına geçin ve geri dönün.

Etkileşimli TV hakkında

Etkileşimli TV ile bazı dijital yayıncılar normal TV programlarını bilgi veya eğlence sayfalarıyla birleştirir.

Dikkat:

- Bu özelliği kullanarak TV'nize dosya indiremezsiniz.
- Her TV programı, reklam ve özellikle altyazı bilgileri bulunmaz.
- Dijital içeriğe yanıt veremezsiniz.

Daha fazla bilgi için yayıncıların İnternet sitesini ziyaret edin.

7.2

Kanal kurulumu

Kanal güncelleme

Otomatik güncelleme

Dijital kanallar alıyorsanız TV'yi yeni kanallarla listeyi otomatik olarak güncelleyecek şekilde ayarlayabilirsiniz. İsterseniz kendiniz de bir kanal güncellemesi başlatabilirsiniz.

Otomatik kanal güncelleme

TV, günde bir kez, sabah saat 6'da, kanalları günceller ve yeni kanalları kaydeder. Yeni kanallar hem Tümü kanal listesinde hem de Yeni kanallar listesinde kaydedilir. Boş kanallar silinir. Yeni kanallar bulunursa veya kanallar güncellenir ya da silinirse TV

açıldığında bir mesaj gösterilir. Kanalları otomatik olarak güncelleyebilmesi için TV'nin bekleme modunda olması gerekir.

Açılıştaki mesajları kapatmak için . . .

- 1 - **OK** tuşuna basıp **Kurulum**'u seçin ve **OK** tuşuna basın.
- 2 - **Kanal ayarları**'nı seçin ve **OK** tuşuna basın.
- 3 - **Kanal kurulumu** > **Kanal güncelleme mesajı** > **Kapalı**'yı seçin.

Otomatik kanal güncellemeyi kapatmak için . . .

- 1 - **OK** tuşuna basıp **Kurulum**'u seçin ve **OK** tuşuna basın.
- 2 - **Kanal ayarları**'nı seçin ve **OK** tuşuna basın.
- 3 - **Kanal kurulumu** > **Otomatik kanal güncelleme** > **Kapalı**'yı seçin ve **OK** tuşuna basın.

Güncellemeyi başlatma

Güncellemeyi elle başlatmak için . . .

- 1 - **OK** tuşuna basıp **Kurulum**'u seçin ve **OK** tuşuna basın.
- 2 - **Kanal ara**'yı seçin ve **OK** tuşuna basın.
- 3 - **Kanalları güncelle**'yi seçin ve ekrandaki talimatları uygulayın. Güncelleme birkaç dakika sürebilir.

Belirli ülkelerde Otomatik kanal güncelleme TV izlenirken veya TV'nin beklemede olduğu herhangi bir zamanda yapılır.

Yeni kanallar

Otomatik kanal güncellemeyle eklenen yeni kanallar **Yeni** kanal listesinde kolayca bulunabilir. Aynı yeni kanallar **Tümü** veya **Radyo** kanal listelerine de kaydedilir.

Yeni kanallar, favori olarak işaretlenmediğiniz veya herhangi bir ayarlama yapmadığınız sürece **Yeni** kanal listesinde tutulur.

Kanalları yeniden kurma

Diğer TV ayarlarına dokunmadan kanal arayabilir ve yeniden kurabilirsiniz. İsterseniz, tam TV kurulumunu yeniden de yapabilirsiniz.

Bir çocuk kilidi kodu ayarlanmışsa, kanalları yeniden kurabilmek için önce bu kodu girmeniz gerekir.

Kanalları yeniden kurma

Yalnızca kanalları yeniden kurmak için . . .

- 1 - **OK** tuşuna basıp **Kurulum**'u seçin ve **OK** tuşuna basın.
- 2 - **Kanal ara** > **Kanalları yeniden kur**'u seçin ve **OK** tuşuna basın.
- 3 - TV'yi kurduğunuz ülkeyi seçin.
- 4 - **Anten (DVB-T)** veya **Kablo (DVB-C)** öğesini seçin. Kanal araması birkaç dakika sürebilir. Ekrandaki talimatları uygulayın.

Tam kurulum

Tam TV kurulumunu yeniden yapmak için . . .

- 1 - **OK** tuşuna basıp **Kurulum**'u seçin ve **OK** tuşuna basın.
- 2 - **TV ayarları** > **Genel ayarlar** > **TV'yi yeniden kur**'u seçin ve

OK tuşuna basın. Kurulum birkaç dakika sürebilir. Ekrandaki talimatları uygulayın.

Fabrika ayarları

Fabrika ayarları, TV'yi orijinal görüntü ve ses ayarlarına geri döndürür. Orijinal Fabrika ayarlarına geri dönmek için . . .

- 1 - **▲** tuşuna basıp **Kurulum**'u seçin ve **OK** tuşuna basın.
- 2 - **TV ayarları > Genel ayarlar > Fabrika ayarları**'ni seçin ve **OK** tuşuna basın.
- 3 - Onaylamak için **OK** tuşuna basın.
- 4 - Gerekirse **↩** tuşuna arka arkaya basıp menüyü kapatın.

Kanal listesi kopyalama

Giriş

Kanal listesi kopyalama, bayiler ve uzman kullanıcılar içindir. Kanal listesi kopyalama bazı ülkelerde yalnızca uydu kanallarını kopyalamak için kullanılabilir.

Kanal listesi kopyalama ile bir TV'ye kurulan kanalları aynı seriye ait başka bir Philips TV'ye kopyalayabilirsiniz. Kanal listesi kopyalama ile TV'ye önceden tanımlanmış bir kanal listesi yükleyerek zaman alan kanal arama işinden kurtulmuş olursunuz. En az 1 GB kapasiteli bir USB flash sürücü kullanın.

Koşullar

- Her iki TV de aynı yılın ürün serisine ait olmalıdır.
- Her iki TV de aynı donanım tipinde olmalıdır. TV'nin arkasında yer alan TV tipi plakasındaki donanım tipini kontrol edin. Genellikle Q . . . LA olarak belirtilir
- Her iki TV de uyumlu yazılım sürümlerine sahip olmalıdır.

Geçerli sürüm

TV yazılımının geçerli sürümünü **▲ > Kurulum > Yazılım ayarları**'ndaki **Geçerli yazılım bilgileri** bölümünden kontrol edebilirsiniz.

Kanal listesi kopyalama

Kanal listesi kopyalamak için . . .

- 1 - Kanalları kurulu olan TV'yi açın. Bir USB bellek cihazı takın.
- 2 - **▲** tuşuna basıp **Kurulum**'u seçin ve **OK** tuşuna basın.
- 3 - **TV ayarları > Genel ayarlar > Kanal listesi kopyalama > USB'ye kopyala**'yı seçin ve **OK** tuşuna basın. Bu TV'den kanal listesini kopyalamak için kurulum sırasında girdiğiniz Çocuk kilidi kodunu girmeniz istenebilir.
- 4 - Kopyalama işlemi tamamlandığında USB bellek cihazını çıkarın.

Artık kopyalanan kanal listesini başka bir Philips TV'ye yükleyebilirsiniz.

Kanal listesi yükleme

Kopyalanan kanal listesini yükleme

TV'nizin önceden kurulmuş olup olmaması bağlı olarak farklı bir kanal listesi yükleme yolu kullanmanız gerekir.

Henüz kurulum yapılmamış bir TV'ye

- 1 - Kurulumu başlatmak için güç fişini takın ve dil ile ülkeyi seçin. Kanal arama bölümünü atlayabilirsiniz. Kurulumu bitirin.
- 2 - Diğer TV'nin kanal listesini içeren USB bellek cihazını takın.
- 3 - Kanal listesi yüklemeyi başlatmak için **▲** tuşuna basıp **Kurulum**'u seçin ve **OK** tuşuna basın.
- 4 - **TV ayarları > Genel ayarlar > Kanal listesi kopyalama > TV'ye kopyala**'yı seçin ve **OK** tuşuna basın. Bu TV'nin Çocuk kilidi kodunu girmeniz istenebilir.
- 5 - TV, kanal listesinin TV'ye başarıyla kopyalandığını bildirir. USB bellek cihazını çıkarın.

Kurulmuş olan bir TV'ye

- 1 - TV'nin ülke ayarını doğrulayın. (Bu ayarı doğrulamak için **▲** tuşuna basıp **Kurulum**'u seçin ve **OK** tuşuna basın. **Kanal ara > Kanalları yeniden kur**'u seçin ve **OK** tuşuna basın. Kanal aramadan çıkmak için **↩** tuşuna basın ve **İptal**'i seçin.) Ülke doğruysa, adım 2 ile devam edin. Ülke doğru değilse yeniden kurulum başlatmanız gerekir. Yeniden kurulumu başlatmak için **▲** tuşuna basıp **Kurulum**'u seçin ve **OK** tuşuna basın. **TV ayarları > Genel ayarlar > TV'yi yeniden kur > OK** tuşuna basın. Doğru ülkeyi seçin ve kanal aramayı atlayın. Kurulumu bitirin. İşlem tamamlandığında adım 2 ile devam edin.
- 2 - Diğer TV'nin kanal listesini içeren USB bellek cihazını takın.
- 3 - Kanal listesini yüklemeyi başlatmak için **▲** tuşuna basıp **Kurulum**'u seçin ve **OK** tuşuna basın.
- 4 - **TV ayarları > Genel ayarlar > Kanal listesi kopyalama > TV'ye kopyala**'yı seçin ve **OK** tuşuna basın. Bu TV'nin Çocuk kilidi kodunu girmeniz istenebilir.
- 5 - TV, kanal listesinin TV'ye başarıyla kopyalandığını bildirir. USB bellek cihazını çıkarın.

DVB-T veya DVB-C

DVB-veya DVB-C alımı

Ülkenizde hem DVB-T hem de DVB-C alınabiliyorsa ve bu TV ülkenizdeki DVB-T ve DVB-C yayını almaya hazırsa, kanal kurulumu sırasında birini veya diğerini seçmiş olmanız gereklidir.

Yeni bir kanal kurulumu başlatmak için DVB ayarını değiştirmek istiyorsanız . . .

- 1 - **▲** tuşuna basıp **Kurulum**'u seçin ve **OK** tuşuna basın.
- 2 - **Kanal ayarları**'ni seçip **OK** tuşuna basın.
- 3 - **Kanal kurulumu > Anten bağlantısı > Anten (DVB-T) veya Kablo (DVB-C)**'yi seçin ve **OK** tuşuna basın.
- 4 - İsteddiğiniz DVB ayarını seçin.
- 5 - Gerekirse **↩** tuşuna arka arkaya basıp menüyü kapatın.

DVB-C kanal kurulumu

Tüm DVB-C ayarları kullanım kolaylığı için otomatik olarak

ayarlanır.

DVB-C sağlayıcınız size belirli DVB-C değerleri, ağ kimliği veya ağ frekansı verdiyse, TV kurulum sırasında sorduğunda bu değerleri girin.

Kurulum sırasında taramayı (tam veya hızlı tarama) ayarlamak veya **Ayarlar** menüsünde belirli bir simge hızı girmek gerekebilir. Bir **Simge hızı** ayarlamak için öncelikle Simge hızını **Manuel** olarak ayarlayın.

Kanal numarası çakışmaları

Bazı ülkelerde farklı TV kanalları (yayıncıları) aynı kanal numarasına sahip olabilir. TV kurulum sırasında kanal numarası çakışmaları listesini gösterir. Kanal numarasına bu TV kanallarından hangisini kurmak istediğinizi seçmeniz gerekir.

DVB-T + DVB-C

DVB-T anten girişi kullanabiliyorsanız ve DVB-C girişine de sahipseniz, TV'nizi hem DVB-T hem de DVB-C için ayarlayabilirsiniz. Sistemleri gerekli ayarlarla birbirinin ardına kurun.

Her sistem kurulduğunda, TV'de kurulu kanalları görüntüleyebilmek için TV'nin arkasındaki **Anten** bağlantısında anten giriş sinyalini değiştirmeniz ve TV'yi uygun sisteme ayarlamanız gerekir.

DVB-T veya DVB-C ayarı seçimi için yukarı bakın.

DVB ayarları

DVB ayarlarına erişim

- 1 - **🏠** tuşuna basıp **Kurulum**'u seçin ve OK tuşuna basın.
- 2 - **Kanal ara**'yı seçin ve OK tuşuna basın.
- 3 - **Kanalları yeniden kur** öğesini seçin.
- 4 - Bu TV'yi kurduğunuz ülkeyi seçin.
- 5 - **Kablo (DVB-C)** öğesini seçin.
- 6 - **Kanal aramayı başlat** öğesini veya **DVB-C ayarları için ayarlar**'ı seçin.
- 7 - Gerekirse **↩** tuşuna arka arkaya basıp menüyü kapatın.

Simge oranı modu

Kablolu yayın sağlayıcınız TV kanallarının kurulumu için ilgili **simge oranı** değerini vermediyse **Simge oranı modu** ayarını **Otomatik** olarak bırakın.

Belirli bir simge oranı değeri aldıysanız **Manuel**'i seçin. Ancak aldığınız değer önceden tanımlanmış simge oranları listesinde bulunuyor olabilir. Değerin otomatik olarak kullanılabilir olup olmadığını kontrol etmek için **Önceden tanımlanmış simge oranları**'nı seçin.

Simge oranı

Simge oranı modu Manuel olarak ayarlandığında kablolu yayın sağlayıcınızdan aldığınız simge oranı değerini girebilirsiniz. Değeri

girmek için sayı tuşlarını kullanın.

Ağ frekansı modu

Kanal aramak için **Frekans taraması**'nda **Hızlı tarama** yöntemini kullanmak istiyorsanız **Otomatik**'i seçin. TV, ülkenizdeki çoğu kablolu yayın sağlayıcısı tarafından kullanılan önceden tanımlanmış ağ frekanslarından (veya HC - homing kanalı) birini kullanır.

Kanal aramak için belirli bir ağ frekansı değeri aldıysanız, **Manuel** ayarını kullanın.

Ağ frekansı

Ağ frekansı modu Manuel olarak ayarlandığında kablolu yayın sağlayıcınızdan aldığınız ağ frekansı değerini buraya girebilirsiniz. Değeri girmek için sayı tuşlarını kullanın.

Frekans taraması

Kanal arama yöntemini seçin. Daha hızlı olan **Hızlı tarama** yöntemini kullanabilir ve ülkenizdeki çoğu kablolu yayın sağlayıcısı tarafından kullanılan önceden tanımlanmış ayarları kullanabilirsiniz.

Bunu kullandığınızda hiçbir kanal kurulmuyorsa veya bazı kanallar eksikse genişletilmiş **Tam tarama** yöntemini kullanabilirsiniz. Bu yöntemde kanal arama ve kurma işlemi daha uzun sürer.

Dijital kanallar

Kablolu yayın sağlayıcınızın dijital kanal sağlamadığını biliyorsanız, dijital kanal arama işlemi atlayabilirsiniz.

Kapalı öğesini seçin.

Analog kanallar

Kablolu yayın sağlayıcınızın analog kanal sağlamadığını biliyorsanız analog kanal arama işlemi atlayabilirsiniz. **Kapalı**'yı seçin.

Ücretsiz / Şifreli

Paralı TV servislerine üyeliğiniz ve CAM - Koşullu Erişim Modülü'nüz varsa **Ücretsiz + şifreli** öğesini seçin. Paralı TV kanallarına veya servislerine üyeliğiniz yoksa sadece **Ücretsiz kanallar** öğesini seçebilirsiniz.

Daha fazla bilgi için **➡ Anahtar Kelimeler**'e basın ve **CAM - Koşullu Erişim Modülü** konusuna bakın.

Alım kalitesi

Dijital kanalları alıyorsanız, bir kanalın kalitesini ve sinyal gücünü kontrol edebilirsiniz.

Kendi anteniniz varsa, antenin konumunu deęiřtirerek alımı iyileřtirmeye alıřabilirsiniz.

Dijital bir kanalın alım kalitesini kontrol etmek iin . . .

1 - Kanalı aın.

2 - **▲** tuřuna basıp **Kurulum**'u sein ve **OK** tuřuna basın.

3 - **Kanal ayarları** > **Kanal kurulumu** > **Dijital: Alma testi**'ni sein ve **OK** tuřuna basın.

Bu kanalın dijital frekansı gsterilir. Alım kalitesi dřkse anteninizin konumunu deęiřtirebilirsiniz. Bu frekansın sinyal kalitesini yeniden kontrol etmek iin **Ara**'yı sein ve **OK** tuřuna basın.

Belirli bir dijital frekansı kendiniz girmek iin uzaktan kumandanın sayı tuřlarını kullanın. Alternatif olarak frekansı sein, **◀** ve **▶** tuřlarıyla okları bir sayının zerine getirin ve **▲** ve **▼** tuřlarıyla sayıyı deęiřtirin. Frekansı kontrol etmek iin **Ara**'yı sein ve **OK** tuřuna basın.

Kanalları almak iin DVB-C kullanıyorsanız **Simge hızı modu** seeneęi mevcuttur. Simge hızı modu iin kablolu yayın saęlayıcınız size zel bir simge hızı deęeri saęlamadıęı srece, **Otomatik** seeneęini belirleyin. Saęlanan bu deęeri simge hızı alanına sayı tuřlarını kullanarak girebilirsiniz.

Manuel kurulum

Analog TV kanalları, tek tek manuel olarak kurulabilir.

Analog kanalları manuel olarak kurmak iin . . .

1 - **▲** tuřuna basıp **Kurulum**'u sein ve **OK** tuřuna basın.

2 - **Kanal ayarları** > **Kanal kurulumu** > **Analog: Manuel kurulum**'u sein ve **OK** tuřuna basın.

• Sistem

TV sistemini ayarlamak iin **Sistem**'i sein ve **OK** tuřuna basın. lkenizi veya dnya zerindeki konumunuzu sein.

• Kanal arama

Bir kanal bulmak iin Kanal ara'yı sein ve **OK** tuřuna basın. **Ara**'yı seip **OK** tuřuna basın. Kendiniz de bir frekans girebilirsiniz. Alım kalitesi dřkse **Ara**'ya tekrar basın. Kanalı kaydetmek istiyorsanız **Bitti**'yi sein ve **OK** tuřuna basın.

• İnce ayar

Bir kanala ince ayar yapmak iin **İnce ayar**'ı sein ve **OK** tuřuna basın. **▲** veya **▼** tuřuyla kanalda ince ayar yapabilirsiniz. Bulduęunuz kanalı kaydetmek istiyorsanız **Bitti**'yi sein ve **OK** tuřuna basın.

• Geerli kanalda kaydetme / Yeni kanal olarak kaydetme

Kanalı, geerli kanal numarasına veya yeni bir kanal numarası olarak kaydedebilirsiniz.

Geerli kanalda kaydet veya **Yeni kanal olarak kaydet**'i sein.

Tm analog TV kanallarını bulana kadar bu adımları tekrarlayabilirsiniz.

Uydu kanalları

8.1

Uydu kanalları

- Yalnızca dahili uydu alıcısı olan TV'ler için.

8.2

Uydu kanallarını izleme

Uydu kanallarını izlemek için . . .

▲ tuşuna basıp **Uydu**'yu seçin ve **OK** tuşuna basın. TV, en son izlediğiniz uydu kanalını açar.

Kanal değiştirme

Kanalları değiştirmek için **⏮** + veya **⏭** - tuşuna basın. TV, seçili kanal listesindeki bir sonraki kanalı açar. Kanal numarasını biliyorsanız uzaktan kumandadaki sayı tuşlarını kullanabilirsiniz. Önceden açılmış kanala dönmek için **↩** tuşuna basın.

Ayrıca Uydu kanalı listesinden bir kanala doğrudan geçebilirsiniz.

8.3

Uydu kanalı listesi

Kanal listesi hakkında

Uydu kurulumu tamamlandığında tüm uydu kanalları kanal listesine eklenir. Listedeki tüm kanalları görüntüleyebilir veya listeyi filtreleyerek yalnızca favori kanalları ya da yalnızca radyo istasyonlarını görüntüleyebilirsiniz. Veya bir kanal güncellemesinden sonra yeni eklenen kanalları yeni kanallar listesinde görebilirsiniz.

Doğrudan herhangi bir listeden kanal açabilirsiniz. Kanal listesinde seçtiğiniz liste **⏮** + ve **⏭** - tuşlarıyla açtığınız kanalları belirler.

Yalnızca favori kanallar listesindeki kanalları yeniden sıralayabilirsiniz.

Liste filtresi seçme

Kanal listesinde seçtiğiniz liste **⏮** + ve **⏭** - tuşlarıyla açtığınız kanalları belirler.

Bir kanal listesi seçmek için . . .

- 1 - **▲** tuşuna basıp **Uydu**'yu seçin ve **OK** tuşuna basın.
- 2 - **≡** **LIST** tuşuna basarak kanal listesini açın. Liste, geçerli kanal seçili olarak görünür.
- 3 - **Tümü** öğesini veya bir liste filtresi seçmek için yukarı gidin. Radyo veya Yeni listeleri yalnızca radyo kanalları bulunduğunda

ya da kanal güncellemesi ile yeni kanallar bulunduğunda gösterilir.

Kanal listesinden kanal açmak

Kanal listesinden bir kanal açmak için . . .

- 1 - Kanal listesinde, menü çubuğunun **■** veya **▲** seçimlerini kullanarak TV veya Uydu kanal listesini seçin.
- 2 - Bir liste seçin.
- 3 - Herhangi bir listeden bir kanal seçin ve **OK** tuşuna basın. TV seçilen kanalı açar.

Kanal listesi seçenekleri

Geçerli kanalda kanal listesi seçeneklerini görüntülemek için . . .

- 1 - Ekranda Tüm kanallar listesi varken bir kanal seçin ve **≡** **OPTIONS** tuşuna basın.
- 2 - İsteddiğiniz seçeneği belirleyin ve **OK** tuşuna basın.

Uydu kanalları için mevcut seçenekler . . .

• Uydu

Kanal listesini sadece belirli bir uydunun kanallarını ya da tüm uyduların kanallarını gösterecek biçimde filtreleyin.

• Ücretsiz/Şifreli

Kanal listesini yalnızca ücretsiz kanalları, yalnızca şifreli kanalları veya her ikisini de gösterecek biçimde filtreleyin. Şifreli kanallar anahtar simgesi **🔑** ile işaretlenir.

• Kanal kilitleme

Bir kanalı kilitleyebilirsiniz. İlk önce listeden bir kanal seçin, **≡** **OPTIONS** tuşuna basın ve **Kanal kilitle**'yi seçin. 4 basamaklı çocuk kilidi kodunu girmeniz gerekir. Kilitli kanal, kilit simgesi **🔒** ile işaretlenir.

• Kanal kilidini açma

Kilitli bir kanalın kilidini açmak için. Listedeki kilitli bir kanal seçin, **≡** **OPTIONS** tuşuna basın ve **Kanal kilidini aç**'i seçin. 4 basamaklı çocuk kilidi kodunu girmeniz gerekir.

Kanal listesi kopyalama

Kanal listesi kopyalama özelliği bayiler ve uzman kullanıcılar içindir. Kanal listesi kopyalama ile bir TV'de kurulu olan kanalları aynı seriden bir başka Philips TV'ye kopyalayabilirsiniz. Kanal listesi kopyalama özelliği hem karasal kanalları hem de uydu kanallarını kopyalar.

Daha fazla bilgi için **— Anahtar Kelimeler**'e basın ve **Kanal listesi kopyalama** konusuna bakın.

Favori uydu kanalları

Favori kanallar

Kanalları favori kanallar olarak işaretleyebilirsiniz. Favori uydu kanallarınız uydu kanal listesinin **Favoriler** listesinde toplanır.

Favori kanalları izleme

İzlemek istediğiniz kanallar arasında kolayca geçiş yapmak için favori kanal listesi oluşturun.

+ ve **-** ile sadece favori kanallarınız arasında geçiş yapmak için kanal listesinde Favoriler listesini seçin ve kanal listesini yeniden kapatın.

TV kanalları ve uydu kanalları için birer tane olmak üzere iki favori listesi bulunur.

Favoriler listesini oluşturma

Favori kanallarınızdan oluşan bir liste oluşturmak için . . .

- 1 - Bir kanalı izlerken **LIST** tuşuna basarak kanal listesini açın.
- 2 - Menü çubuğunda, uydu kanalları için **ö**ğesini seçin.
- 3 - **Favoriler** listesini seçin.
- 4 - TV hemen kanal eklemeye başlamak isteyip istemediğinizi sorar. **OK** tuşuna basın. Daha sonra yeniden sıralamakla zaman kaybetmemek için kanalları listede olmasını istediğiniz sırada seçin.
- 5 - Favoriler listesine kanal eklemek için kanalı seçin ve **OK** tuşuna basın. Daha sonra favori olarak eklemek üzere başka bir kanal seçebilirsiniz.
- 6 - Bitirmek için **↩** tuşuna basın.

Favori kanal ekleme veya kaldırma

Favoriler listesi eklemek veya kaldırmak için . . .

- 1 - Bir TV kanalı izlerken **LIST** tuşuna basarak kanal listesini açın.
- 2 - Tüm kanalları görüntülemek için **Tümü**'nü seçin.
- 3 - Kanalı seçin ve **+** tuşuna basarak favori olarak işaretleyin.
- 4 - Seçili kanal **★** simgesi ile işaretlenir.
- 5 - Bitirmek için **↩** tuşuna basın. Kanallar Favoriler listesine eklenir.

Favoriler listesinden bir kanalı kaldırmak için **-** tuşuna basarak favori işaretini kaldırın.

Favori kanalları yeniden sıralama

Sadece Favoriler listesindeki kanalları yeniden sıralayabilirsiniz.

- 1 - **Favoriler** kanal listesinde yeniden konumlandırmak istediğiniz kanalı vurgulayın.
- 2 - **↔** tuşuna basın.
- 3 - Yeniden sıralanacak kanalı seçin ve **OK** tuşuna basın.
- 4 - **Gezinme düğmelerine** basarak vurgulanan kanalı bir başka konuma taşıyın ve **OK** tuşuna basın.
- 5 - Tamamlandıktan sonra Favori kanal listesinden çıkmak için **TV EXIT** tuşuna basın.

Uydu kanallarını kilitleme

Kanal kilitleme

Çocukların izlemesini engellemek için bir kanalı kilitleyebilirsiniz. Kilitli bir kanalı izlemek için Çocuk kilidi kodunu girmeniz gerekir. Bağlı cihazlardaki programları kilitleyemezsiniz.

Bir kanalı kilitlemek için . . .

- 1 - Bir TV kanalı izlerken **LIST** tuşuna basarak Kanal listesi'ni açın.
- 2 - Herhangi bir listeden kilitlemek istediğiniz kanalı seçin.
- 3 - **OPTIONS** tuşuna basıp **Kanalı kilitle**'yi seçin. Kanal listesinde kilitli bir kanal kilit simgesi **🔒** ile işaretlenir.

Kanalın kilidini açmak için kanal listesinde kilitli kanalı seçip **OPTIONS** tuşuna basın ve **Kanal kilidini aç**'i seçin.

Yaş sınırı kullanma

Çocukların yaşlarına uygun olmayan programları izlemelerini önlemek için yaş sınırı kullanabilirsiniz.

Bazı dijital yayıncılar programlarında yaş sınırlaması uygular. Bir programın yaş sınırı, çocuğunuzun yaşı için belirlediğiniz ayara eşit ya da bu ayardan yüksekse program kilitlenir.

Kilitlenmiş bir programı izlemek için çocuk kilidi kodunu girmeniz gerekmektedir. Ebeveyn kontrolü tüm kanallar için ayarlanır.

Yaş sınırı ayarlamak için . . .

- 1 - **🏠** tuşuna basıp **Kurulum**'u seçin ve **OK** tuşuna basın.
- 2 - **Uydu ayarları** > **Çocuk kilidi** > **Ebeveyn kontrolü**'nü seçin ve **OK** tuşuna basın
- 3 - 4 basamaklı bir Çocuk kilidi kodu girin ve onaylayın. Şimdi bir yaş sınırı belirleyebilirsiniz.
- 4 - Yaşı ayarlayın ve **OK** tuşuna basın.
- 5 - Gerekirse **↩** tuşuna arka arkaya basıp menüyü kapatın.

Ebeveyn kontrolünü kapatmak için yaş ayarı olarak **Hiçbiri**'ni seçin.

TV, program kilidinin kaldırılması için kodu sorar. TV bazı yayıncılarda/operatörlerde yalnızca daha yüksek yaş sınırı olan

programları kilitlet.

Çocuk kilidi kodu

Çocuk kilidi kodunu ayarlayabilir veya değiştirebilirsiniz.

Kilit kodunu ayarlamak veya geçerli kodu değiştirmek için . . .

- 1 - **▲** tuşuna basıp **Kurulum**'u seçin ve **OK** tuşuna basın.
- 2 - **Uydu ayarları** > **Çocuk kilidi** > **Kodu değiştir**'i seçin ve **OK** tuşuna basın.
- 3 - Kod daha önceden ayarlanmışsa geçerli Çocuk kilidi kodunu girin ve ardından yeni kodu iki kez girin.

Yeni kod ayarlanır.

Çocuk kilidi kodunuzu mu unuttunuz?

Kodunuzu unuttuysanız, geçerli kodu geçersiz kılabilir ve yeni bir kod girebilirsiniz.

- 1 - **▲** tuşuna basıp **Kurulum**'u seçin ve **OK** tuşuna basın.
- 2 - **Uydu ayarları** > **Çocuk kilidi** > **Kodu değiştir**'i seçin ve **OK** tuşuna basın.
- 3 - Geçersiz kılma kodu olan **8888**'i girin.
- 4 - Şimdi yeni bir Çocuk kilidi kodu girin ve onaylamak için tekrar girin.

8.6

Uydu kurulumu

Uyduları kurma

Uyduları kurma hakkında

Bu TV'de dahili uydu DVB-S/DVB-S2 alıcısı bulunmaktadır. Uydu çanağınızdan gelen kabloyu doğrudan TV'ye bağlayabilirsiniz. Uydu çanak anteni bağlamaya uygun bir koaksiyel kablo kullanın. Kurulumu başlamadan önce uydu çanağınızın doğru ayarlandığından emin olun.

4 uyduya kadar

Bu TV'de 4 uyduya (4 LNB) kadar kurulum yapabilirsiniz. Kurulumun başında kurmak istediğiniz tam uydu sayısını seçin. Bu işlem kurulumu hızlandırır.

Unicable

Çanak anteni TV'ye bağlamak için Unicable sistemini kullanabilirsiniz. Kurulumun başında 1 veya 2 uydu için Unicable sistemiyle uydu kurup kurmayacağınızı seçin.

MDU - Toplu Konut Birimi

Bu TV'nin uydu alıcısı Astra uydularında ve Eutelsat uydusunda Digitürk için MDU'yu destekler. MDU Türksat için desteklenmez.

Kuruluyor

Uydularınızı TV'yi ilk kez kurarken kurabilirsiniz. Uydu kurulumu TV kanalı kurulumundan sonra yapılır. Yalnızca uydu kanallarını izliyorsanız, TV kanalı kurulumunu geçebilirsiniz. Dilediğiniz zaman Ayarlar menüsünden yeni bir uydu kurulumunu başlatabilirsiniz.

Uydu kanallarını kurmak için . . .

- 1 - **▲** tuşuna basıp **Kurulum**'u seçin ve **OK** tuşuna basın.
- 2 - **Uydu ara**'yı seçin ve **OK** tuşuna basın.
- 3 - **Uyduları kur**'u seçin ve **OK** tuşuna basın.
- 4 - TV geçerli kurulum ayarını gösterir. Geçerli ayar istediğiniz uydu kurulumuyla eşleşiyorsa uyduları aramaya başlayabilirsiniz. **Ara**'yı seçin ve **OK** tuşuna basın. Adım 5'e gidin. Geçerli ayar istediğiniz ayar değilse **Ayarlar**'ı seçin ve **OK** tuşuna basın. Adım 4b'ye gidin.
- 4b - Ayarlar menüsünde kurmak istediğiniz uyduların tam sayısını seçin. Ya da Unicable kurulumu kullanıyorsanız Unicable için kurmak istediğiniz uyduların sayısına göre **1 uydu için Unicable** veya **2 uydu için Unicable**'i seçin. İsteddiğiniz ayarı seçin ve **OK** tuşuna basın.
- 4c - Uyduların tam sayısını ayarladıysanız veya Unicable ayarlarını tamamladıysanız **Ara**'yı seçin ve **OK** tuşuna basın.
- 5 - TV çanak anteninizin yönünde bulunan uyduları arar. Bu işlem birkaç dakika sürebilir. Bir uydu bulunursa uydunun adı ve sinyal gücü ekranda gösterilir.
- 6 - Bulunan uydulardan herhangi biri için kanal paketi bulunuyorsa istediğiniz paketi seçebilirsiniz.
- 7 - Bulunan uydudaki kanalları kurmak için **Kur**'u seçin ve **OK** tuşuna basın. TV, bulunan kanalların ve radyo istasyonlarının sayısını gösterir.
- 8 - Uydu ayarlarını, tüm uydu kanallarını ve uydu radyo istasyonlarını kaydetmek için **Bitti**'yi seçin ve **OK** tuşuna basın.

Kanal paketleri

Kanal paketleri hakkında

Uydular kanal paketleri sunabilir. Bu paketlerde ücretsiz kanallar (şifresiz yayın) bulunur ve ülkeye uygun bir sıralama sunulur. Bazı uydular abonelik paketleri sunar. Bu paketlerde ücretli kanallar bulunur.

Bir abonelik paketi seçerseniz TV Hızlı veya Tam kurulumdan birini seçmenizi isteyebilir.

Yalnızca paketteki kanalları kurmak için **Sadece uydu operatörü kanalları**'nı veya hem paketi hem de diğer mevcut kanalları kurmak için **Tüm uydu kanalları**'nı seçin. Abonelik paketleri için Hızlı kurulum öneririz. Abonelik paketinizin parçası olmayan ek uydularınız varsa Tam kurulum öneririz. Kurulan tüm kanallar Tümü kanal listesine konur.

Kanal paketlerini güncelleme

Kanal paketini güncelle ile önceden uydu kanalı listesinde olan, ancak daha sonra kaybolan uydu kanallarını geri getirebilirsiniz. Kanallar uydu operatörü tarafından aktarıcıda yerleri değiştirildiği için kaybolur. TV, kanal paketinin en yeni sürümüyle güncellenmelidir.

Kanal paketinin en yeni sürümünü indirmek için . . .

1 - www.philips.com/support adresindeki Philips destek web sitesine gidin ve TV'nizin türünün numarasını girin.

2 - Yazılım ve sürücüler'e tıklayın ve şu dosyayı bulun:

PredefinedSortingList

3 - Dosyayı bilgisayarınıza indirin ve bir USB flash sürücünün kök dizinine kopyalayın. Dosyayı herhangi bir klasöre kopyalamayın (gerekirse ilk önce dosyayı açın).

4 - USB flash sürücüyü TV'ye takın, **▲** tuşuna basıp **Kurulum**'u seçin ve **OK** tuşuna basın.

5 - Uydu ayarları > Kanal kurulumu > Kanal paketini güncelle'yi seçin ve **OK** tuşuna basın.

6 - TV dosyayı kopyalar ve hemen kanal güncellemesine başlamak isteyip istemediğini sorar. **Evet**'i seçin ve **OK** tuşuna basın. Bu işlem birkaç dakika sürebilir. Kanal güncelleme işlemi ertelemek istiyorsanız daha sonra **Kurulum > Uydu ara > Kanalları güncelle** ile bu işlemi gerçekleştirebilirsiniz.

7 - Kanal güncellemesi tamamlandıktan sonra eksik kanallar uydu kanal listesindeki eski yerine geri döner.

Unicable kurulumu

Unicable Sistemi

Unicable sistemini kullanarak TV'ye çanak anten bağlayabilirsiniz. Unicable sistemi uydu çanak antenini tek bir kabloyla sistemdeki tüm uydu alıcılara bağlar. Unicable genellikle apartmanlarda kullanılır. Unicable sistemini kullanıyorsanız kurulum sırasında TV sizden bir kullanıcı bandı numarası ve buna karşılık gelen bir frekans atamanızı ister. Bu TV'de Unicable ile 1 veya 2 uydu kurabilirsiniz.

Unicable kurulumundan sonra bazı kanalların eksik olduğunu fark ederseniz, Unicable sisteminde eş zamanlı olarak başka bir kurulum gerçekleşmiş olabilir. Eksik kanalları yüklemek için tekrar sistem kurulumu gerçekleştirin.

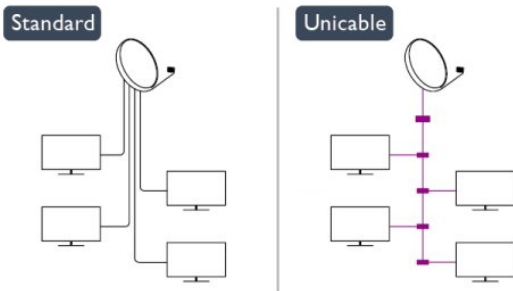

Kullanıcı bandı numarası

Unicable sisteminde bağlı her uydu alıcısına bir numara verilmelidir (örn. 0, 1, 2 veya 3 vs.).

Kullanılabilir kullanıcı bantlarını ve numaralarını Unicable kontrol ünitesinde bulabilirsiniz. Kullanıcı bandı kimi zaman UB şeklinde kısaltılır. Unicable kontrol üniteleri 4 veya 8 kullanıcı bandı sunar. Ayarlarda Unicable'ı seçerseniz TV, dahili uydu alıcısı için benzersiz bir kullanıcı bandı numarası atamanızı ister. Unicable sisteminde iki uydu alıcısı aynı kullanıcı bandı numarasına sahip olamaz.

Kullanıcı bandı frekansı

Dahili uydu alıcısı benzersiz kullanıcı bandı numarasının yanı sıra seçilen kullanıcı bandı numarasının frekansına ihtiyaç duyar. Bu frekanslar çoğu zaman Unicable kontrol ünitesinde kullanıcı bandı numarasının yanında gösterilir.

Uydu ekleme

Geçerli uydu kurulumunuza ilave bir uydu ekleyebilirsiniz. Bu işlem kurulmuş olan uyduları ve kanallarını değiştirmez. Ancak, bazı uydu operatörleri uydu eklemeye izin vermemektedir.

Ek uydu ekstra uydu kabul edilmelidir; bu uydu ana uydu aboneliğiniz veya kanal paketini kullandığınız ana uydu değildir. Genellikle, kurulu 3 uydunuz varken 4. uyduyu eklersiniz. Kurulu 4 uydunuz varsa, yeni bir uydu eklemeyen önce kurulu uydulardan birini kaldırmamız gerekir.

Ayarlar

Sadece 1 veya 2 kurulu uydunuz varsa, geçerli kurulum ayarlarınız ekstra uydu eklemenize izin vermeyebilir. Kurulum ayarlarını değiştirmeniz gerekirse, uydu kurulumunu baştan yapmanız gerekir. Ayar değişikliği gerekirse **Uydu ekle**'yi kullanamazsınız.

Uydu eklemek için . . .

1 - ▲ tuşuna basıp **Kurulum**'u seçin ve **OK** tuşuna basın.

2 - Uydu ara'yı seçin ve **OK** tuşuna basın.

3 - Uydu ekle'yi seçin ve **OK** tuşuna basın. Mevcut uydular gösterilir.

4 - Ekle'yi seçin ve **OK** tuşuna basın. TV yeni uyduları arar.

5 - TV bir veya daha fazla uydu bulursa **Kur**'u seçin ve **OK** tuşuna basın. TV, bulunan uydudaki kanalları kurar.

6 - Kanalları ve radyo istasyonlarını saklamak için **Bitti**'yi seçin ve **OK** tuşuna basın.

Uydu kaldırma

Geçerli uydu kurulumunuzdan bir veya daha fazla uyduyu kaldırabilirsiniz. Bu işlem hem uyduyu hem de kanalları kaldırır. Ancak, bazı uydu operatörleri uydunun kaldırılmasına izin vermemektedir.

Uydu kaldırmak için . . .

- 1 - **▲** tuşuna basıp **Kurulum**'u seçin ve **OK** tuşuna basın.
- 2 - **Uydu ara**'yı seçin ve **OK** tuşuna basın.
- 3 - **Uyduyu kaldır**'ı seçin ve **OK** tuşuna basın. Mevcut uydular gösterilir.
- 4 - Ok tuşlarını kullanarak kaldırmak istediğiniz uyduyu seçin.
- 5 - Kaldırılacak uyduyu işaretlemek için **OK** tuşuna basın. İşareti kaldırmak için **OK** tuşuna tekrar basın.
- 6 - **Kaldır**'ı seçip **OK** tuşuna basın ve onaylayın. Uydular kaldırılır.
- 7 - **Çıkış**'ı seçip **OK** tuşuna basarak Uyduyu kaldır'ı kapatın.

Uydu kanallarını güncelleme

Her gün saat 06:00'da TV uydu kanallarını otomatik olarak günceller. Kanal güncelleme işlemi yeni kanalları arar ve bunları kanal listesine ekler. Artık bulunmayan kanallar kaldırılır ve bir sağlayıcı kanal paketini yeniden sıraladıysa TV'nin kanal listesi güncellenir. Uydu kanallarının otomatik olarak güncellenebilmesi için TV bekleme modunda olmalıdır. Alternatif olarak, kanal güncellemesini dilediğiniz zaman siz de gerçekleştirebilirsiniz.

Kanal güncellemesinde bulunan yeni kanallar N harfiyle işaretlenir ve Yeni kanal listesinde toplanır. Yeni kanallar Tüm kanal listesine de eklenir. Yeni kanallar siz bu kanalları açmadıkça ya da favori olarak işaretlemedikçe Yeni kanal listesinde kalır.

Otomatik kanal güncellemeyi kapatma

Kanalların güncellenmemesi için gece olduğunda TV'yi tamamen kapatabilirsiniz. Alternatif olarak, Ayarlar menüsünde otomatik güncellemeyi kapatabilirsiniz.

- 1 - **▲** tuşuna basıp **Kurulum**'u seçin ve **OK** tuşuna basın.
- 2 - **Uydu ayarları** > **Kanal kurulumu** > **Otomatik kanal güncelleme** ve **Kapalı**'yi seçin.

Belirli bir uydu için güncellemeyi kapatma

- 1 - **▲** tuşuna basıp **Kurulum**'u seçin ve **OK** tuşuna basın.
- 2 - **Uydu ayarları** > **Kanal kurulumu** > **Otomatik güncelleme seçeneği**'ni belirleyin.
- 3 - Ok tuşlarıyla güncellemek istemediğiniz kanalı seçin. Uydunun işaretini kaldırmak için **OK** tuşuna basın.
- 4 - Menüü kapatmak için **Bitti**'yi seçin ve **OK** tuşuna basın. TV, işaretini kaldırdığınız uydunun kanallarını güncellemez.

Güncellemeyi elle başlatma

- 1 - **▲** tuşuna basıp **Kurulum**'u seçin ve **OK** tuşuna basın.
- 2 - **Uydu ara**'yı seçin ve **OK** tuşuna basın.
- 3 - **Kanalları güncelle**'yi seçin ve **OK** tuşuna basın.
- 4 - Hangi uyduların güncelleme için seçildiğini kontrol etmek istiyorsanız **Ayarlar**'ı seçin ve **OK** tuşuna basın.
- 5 - Ok tuşlarıyla güncelleme için uyduları işaretleyin veya işaretlerini kaldırın. **Bitti**'yi seçin ve **OK** tuşuna basın.
- 6 - **Güncelle**'yi seçin ve **OK** tuşuna basın. Güncelleme birkaç dakika sürebilir.
- 7 - **Bitti**'yi seçin ve **OK** tuşuna basın.

Diller ve ses

Tercih edilen diller ve altyazılar

Uydu kanalları farklı ses dilleri, altyazı dilleri veya Metin dilleri sunabilir. Kanalda veya Metin sayfalarında tercih ettiğiniz diller bulunuyorsa, TV'yi tercih ettiğiniz dile, altyazı diline veya Metin diline otomatik geçecek biçimde ayarlayabilirsiniz.

Tercih ettiğiniz dili ayarlamak için . . .

- 1 - **▲** tuşuna basıp **Kurulum**'u seçin ve **OK** tuşuna basın.
- 2 - **Uydu ayarları**'nı seçin ve **OK** tuşuna basın.
- 3 - **Diller**'i seçin ve **OK** tuşuna basın. İsteddiğiniz ayarı seçin.
- 4 - Gerekirse **↩** tuşuna arka arkaya basıp menüyü kapatın.

İşitme engelliler için ses

Bazı dijital TV kanalları işitme engelli kişiler için uyarlanmış ses ve altyazı yayınlar.

İşitme engelli özelliği açıkken TV otomatik olarak (varsa) uyarlanmış ses ve altyazılara geçer. İşitme engelli özelliğini açmadan önce **Evrensel erişim**'i açmanız gerekir.

Açma

İşitme engelli özelliğini açmak için **≡** **OPTIONS** tuşuna basıp **Evrensel erişim**'i seçin ve **OK** tuşuna basın. **İşitme engelli**'yi ve **Açık**'ı seçin ve **OK** tuşuna basın.

İşitme engelli ses dili bulunup bulunmadığını kontrol etmek için **≡** **OPTIONS** tuşuna basıp **Ses dili**'ni seçin ve **⏏** ile işaretlenmiş bir ses dili olup olmadığına bakın.

Seçenekler menüsünde Evrensel erişim yoksa, Ayarlardan **Evrensel erişim**'i açın.

Daha fazla bilgi için **—** **Anahtar Kelimeler**'e basın ve **Evrensel erişim** konusuna bakın.

Sesli açıklama

Açma

Dijital TV kanalları ekranda olup bitenler hakkında özel bir sesli yorum yayınlatabilir. Sesli açıklama'nın sesini ve efektlerini açabilmek için ilk olarak Sesli açıklama özelliğini açmalısınız. Ayrıca, Sesli açıklama özelliğini açmadan önce Evrensel erişim'i açmalısınız.

Sesli açıklama

Sesli açıklama özelliğiyle bir anlatıcının yorumu normal sese eklenir.

Yorumu etkinleştirmek için (varsa) . . .

- 1 - **Evrensel erişim** açıkken **≡** **OPTIONS** tuşuna basın ve menü çubuğunda **Seçenekler** sekmesini seçin.
- 2 - **Sesli açıklama**'yı seçin ve **OK** tuşuna basın.
- 3 - **Açık**'ı seçin ve **OK** tuşuna basın.

Sesli yorumun mevcut olup olmadığını kontrol edebilirsiniz.

Seenekler menüsünde **Ses dili**'ni seçin ve **+** ile işaretlenmiş bir ses dili olup olmadığına bakın.

Hoparlörler / Kulaklık

Sesli yorumu nereden duymak istediđinizi seçebilirsiniz. Yalnızca TV hoparlörleri, kulaklık veya her ikisi arasından seçim yapabilirsiniz.

Hoparlörler / Kulaklık'ı ayarlamak için . . .

- 1 - **▲** tuşuna basıp **Kurulum**'u seçin ve **OK** tuşuna basın.
- 2 - **Uydu ayarları** > **Diller** > **Sesli açıklama** > **Hoparlörler / Kulaklık**'i seçin ve **OK** tuşuna basın.
- 3 - **Hoparlörler, Kulaklıklar** veya **Hoparlörler + kulaklık**'i seçin ve **OK** tuşuna basın.
- 4 - Gerekirse arka arkaya **↩** tuşuna basarak menüyü kapatabilirsiniz.

Birleştirilmiş ses

İsterseniz normal ses ile sesli yorumu birleştirebilirsiniz.

Sesi birleştirmek için . . .

- 1 - **≡** **OPTIONS** tuşuna basın ve menü çubuğunda **Seenekler** sekmesini seçin.
- 2 - **Evrinsel erişim** > **Birleştirilmiş ses**'i seçin ve **OK** tuşuna basın.
- 3 - Yukarı ve aşağı ok tuşlarını kullanarak kaydırma çubuğunu ayarlayın.
- 4 - Onaylamak için **OK** tuşuna basın.

Ses efekti

Bazı sesli yorumlarda stereo veya giderek azalan ses gibi ses efektleri bulunabilir.

Ses efektlerini açmak için (varsa) . . .

- 1 - **▲** tuşuna basıp **Kurulum**'u seçin ve **OK** tuşuna basın.
- 2 - **Uydu ayarları** > **Diller** > **Sesli açıklama** > **Ses efektleri**'ni seçin ve **OK** tuşuna basın.
- 3 - **Açık** veya **Kapalı**'yi seçin ve **OK** tuşuna basın.
- 4 - Gerekirse arka arkaya **↩** tuşuna basarak menüyü kapatabilirsiniz.

Konuşma

Sesli yorumda konuşulan kelimelerin altyazıları da bulunabilir.

Bu altyazıları açmak için (varsa) . . .

- 1 - **▲** tuşuna basıp **Kurulum**'u seçin ve **OK** tuşuna basın.
- 2 - **Uydu ayarları** > **Diller** > **Sesli açıklama** > **Konuşma**'yı seçin ve **OK** tuşuna basın.
- 3 - **Açıklayıcı** (ses) veya **Altyazılar**'ı seçin ve **OK** tuşuna basın.
- 4 - Gerekirse arka arkaya **↩** tuşuna basarak menüyü kapatabilirsiniz.

Manuel kurulum

Manuel kurulum özelliđi uzman kullanıcılar içindir.

Manuel kurulum ile bir uydu aktarıcısındaki yeni kanalları hızla ekleyebilirsiniz. Bu işlem için aktarıcının frekansını ve polarizasyonunu bilmeniz gerekir. TV aktarıcısındaki tüm kanalları kurar. Aktarıcı önceden kurulmuşsa, aktarıcının tüm kanalları (eski ve yeni kanallar) Tümü kanal listesinin sonuna taşınır. Uyduların sayısını deđiştirmeniz gerekiyorsa Manuel kurulum özelliđini kullanamazsınız. Bunun için Uyduları kur seçeneđi ile tam kurulum gerçekleştirmeniz gerekir.

Aktarıcı kumak için . . .

- 1 - **▲** tuşuna basıp **Kurulum**'u seçin ve **OK** tuşuna basın.
- 2 - **Uydu ayarları** > **Kanal kurulumu** > **Manuel kurulum**'u seçin ve **OK** tuşuna basın.
- 3 - Birden fazla uydu kuruluysa kanal eklemek istediđiniz uydu/LNB'yi seçin.
- 4 - İhtiyacınız olan **Polarizasyon**'u ayarlayın. **Simge oranı modu**'nu **Manuel** olarak ayarlıyorsanız simge oranını **Simge oranı**'na manuel olarak girebilirsiniz. **Frekans**'ı girin ve aktarıcıyı aramaya başlayın.
- 5 - Bir aktarıcı bulunursa **Sakla**'yı seçip **OK** tuşuna basarak yeni aktarıcıyı seçili LNB'ye kaydedin.
- 6 - **Çıkış**'ı seçerek manuel kurulumdan çıkın.

8.7

Uydu sorunları

TV istediđim uyduları bulamıyor veya TV aynı uyduyu iki kez kuruyor

- Kurulumun başında Ayarlar'da uydu sayısının dođru ayarlandıđından emin olun. TV'yi Bir, İki veya 3/4 uydu arayacak biçimde ayarlayabilirsiniz.

İki başlı LNB ikinci bir uydu bulamıyor

- TV bir uyduyu buluyor, ancak ikinci uyduyu bulamıyorsa çanađı birkaç derece çevirin. Çanađı ilk uydunun sinyalini en iyi aldıđı konuma getirin. Ekranda ilk uydunun sinyal gücü göstergesini kontrol edin. İlk uydunun sinyal gücü en yüksek düzeydeyken ikinci uyduyu bulmak için tekrar Ara'yı seçin. • Ayarların İki uydu'ya ayarlandıđından emin olun.

Kurulum ayarlarını deđiştirmek sorunumu çözmedi

- Tüm ayarlar, uydular ve kanallar sadece kurulumun sonunda, işlemi bitirdiđinizde kaydedilir.

Tüm uydu kanalları kayboldu

- Unicable sistemi kullanıyorsanız Unicable ayarlarında uydu alıcısına özel bir kullanıcı bandı numarası atadıđınızdan emin olun. Aynı kullanıcı bandı numarası bir başka uydu alıcısı tarafından kullanılıyor olabilir.

Bazı uydu kanalları kanal listesinden kayboldu

- Bazı kanallar kaybolduysa veya yerleri deđiştirse, yayıncı bu kanalların aktarıcı konumunu deđiştirmiş olabilir. Kanal listesinde kanal konumlarını geri yüklemek için kanal paketini güncellemeyi deneyebilirsiniz.

Bir uyduyu kaldıramıyorum

- Abonelik paketleri uydunun kaldırılmasına izin vermez. Uyduyu kaldırmak için baştan kurulum yapılmalı ve başka bir paket seçmelisiniz.

Alış kalitesi bazen kötüleşiyor

- Uydu çanak antenin sağlam bir şekilde takılıp takılmadığını kontrol edin. Güçlü bir rüzgar, çanağı hareket ettirebilir.
- Kar ve yağmur, sinyal alım kalitesini olumsuz etkileyebilir.

Ana menü

TV ile yapabileceğiniz tüm etkinlikleri Ana menüden başlatabilirsiniz.

Ana menüyü açarak TV veya Ev Sinema Sisteminizde bir disk izlemeye başlayabilirsiniz. Ayrıca, Ana menüde İnternet'te gezinmek için Smart TV'yi açabilir, Skype'ı başlatabilir veya TV'yi kullanma hakkında bilgiye ihtiyacınız varsa Yardım'ı açabilirsiniz.

Ana menüyü açma

- 1 - Ana menüyü açmak için **HOME** tuşuna basın.
- 2 - Ok tuşlarını kullanarak bir etkinlik seçin ve **OK** tuşuna basarak etkinliği başlatın.
- 3 - Ana menüyü geçerli etkinliği değiştirmeden kapatmak için **BACK** tuşuna basın.



• Yardım

Ekran Yardımını açmak için **Yardım**'ı seçin ve **OK** tuşuna basın. Konuları alfabetik sıralı olarak bulabilirsiniz.

• Ayarlar

Kanal kurmak veya tüm TV ayarlarını düzenlemek için **Kurulum**'u seçin.

• Uydu

Uydu kanallarını izlemek için (yalnızca dahili uydu aygıtı olan TV'ler için) **Uydu**'yu seçin ve **OK** tuşuna basın.

• TV

TV kanallarını izlemek için **TV**'yi seçin ve **OK** tuşuna basın.

• Smart TV

Smart TV giriş sayfasını açmak için **Smart TV**'yi seçin ve **OK** tuşuna basın. (yalnızca Smart TV'ler için)

• Kaynak

Kaynak'ı ve simgenin altındaki listeden bağlı bir cihazı seçin. Seçilen cihaza geçmek için **OK** tuşuna basın.

• TV kılavuzu

Kanallarınızın geçerli ve planlanmış TV programları listesini açmak için **TV rehberi**'ni seçin ve **OK** tuşuna basın.

• Kayıtlar

Kayıtlarınızın listesini açmak için **Kayıtlar**'ı seçin ve **OK** tuşuna basın.

• Skype

Ücretsiz görüntülü arama yapmak için **Skype** ögesini seçin. (yalnızca Smart TV'ler için)

• Demo

Tanıtım videolarını seyretmek için **Demo**'yu seçin.

TV kılavuzu

10.1

Gerekenler

TV rehberi ile kanallarınızın geçerli ve programlanmış TV programları listesini görüntüleyebilirsiniz. TV rehberi bilgilerinin (verilerinin) nereden geldiğine bağlı olarak, analog ve dijital kanallar veya yalnızca dijital kanallar gösterilir. Tüm kanallarda TV rehberi bilgileri bulunmaz.

TV, yüklenen kanalların TV rehberi bilgilerini alabilir (örn. TV izleme ile izlediğiniz kanallar). TV, dijital alıcıdan görüntülenen kanalların TV rehberi bilgilerini alamaz.

10.2

TV rehberini Kullanma

TV Rehberini açın

TV rehberini açmak için **TV GUIDE** tuşuna basın.

Kapatmak için tekrar **TV GUIDE** tuşuna basın.

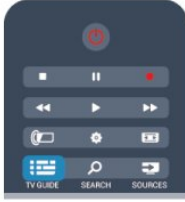

TV rehberini ilk açtığınızda, TV program bilgileri için tüm TV kanallarını tarar. Bu işlem birkaç dakika sürebilir. TV rehberi verileri TV'de kaydedilir.

Program açma

Programa geçme

TV rehberinden geçerli bir programa geçebilirsiniz.

Program seçmek için ok tuşlarını kullanarak program adını vurgulayın.

O gün daha sonrası için planlanan programları görüntülemek için sağ tarafa geçin.

Programa (kanala) geçmek için programı seçin ve **OK** tuşuna basın.

Program ayrıntılarını görüntüleme

Seçilen programın ayrıntılarını görüntülemek için **INFO** tuşuna basın.

Günü değiştirme

TV rehberi sonraki günler için (en fazla 8 güne kadar) planlanan programları gösterebilir.

TV rehberi bilgileri yayıncıdan geliyorsa **+** tuşuna basarak sonraki günlerden birinin programını görebilirsiniz. Önceki güne dönmek için **-** tuşuna basın.

Alternatif olarak, **OPTIONS** tuşuna basıp **Gün değiştir**'i seçebilirsiniz.

Plandaki günü seçmek için **Önceki gün**, **Bugün** veya **Sonraki gün**'ü seçin ve **OK** tuşuna basın.

Hatırlatıcı ayarlama

Bir programın başladığını ekran mesajıyla size bildiren hatırlatıcılar ayarlayabilirsiniz.

- Hatırlatıcı ayarlamak için plandan bir program seçin ve **Hatırlatıcı ayarla** tuşuna basın. Program bir saatle işaretlenir.
- Hatırlatıcıyı iptal etmek için **Hatırlatıcıyı sil** tuşuna basın.
- Ayarladığınız tüm hatırlatıcıların listesini görmek için **OPTIONS** tuşuna basıp **Tüm hatırlatıcılar** öğesini seçin.

Türüne göre arama

Bilgileri mevcutsa, planlanan programları filmler, spor programları vb. türüne göre arayabilirsiniz.

Programları türüne göre aramak için **OPTIONS** tuşuna basın ve **Türüne göre ara**'yı seçin.

Bir tür seçin ve **OK** tuşuna basın. Bulunan programların listesi görüntülenir.

10.3

Kayıtlar

TV rehberinden bir TV programını hemen kaydedebilir veya kayıt programlayabilirsiniz. Kayıtları saklamak için TV'ye USB Sabit Sürücü bağlayın.

Kayıt hakkında daha fazla bilgi için **Anahtar Kelimeler**'e basın ve **Kayıt** konusuna bakın.

Kaynaklar

Kaynaklar listesi

Bağlantılar listesinde (Kaynak menüsü) TV'ye bağlı cihazları bulabilirsiniz. Bu Kaynak menüsünden bir cihaza geçebilirsiniz.

Kaynaklar menüsü

Kaynaklar menüsünü açmak için **SOURCES** tuşuna basın. Bağlı bir cihaza geçmek için **◀** (sol) veya **▶** (sağ) ok tuşlarıyla cihazı seçin ve **OK** tuşuna basın. Bazı cihazlar (HDMI-CEC cihazları) için, doğrudan cihaz simgesi altındaki listeden bir etkinlik seçebilirsiniz. Cihazı ve ardından bir etkinliği seçip **OK** tuşuna basın. Kaynak menüsünü bir cihaza geçmeden kapatmak için tekrar **SOURCES** tuşuna basın.

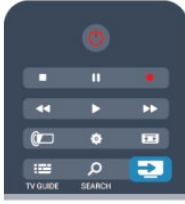

Otomatik algılama

TV'ye yeni bir cihaz bağladığınızda cihaz otomatik olarak algılanıp Kaynaklar menüsüne yerleştirilir. Cihaz bir simge (cihaz türü) ile gösterilir ve bir ada sahip olur. Cihaz türü cihazla doğru biçimde eşleşmezse örneğin TV'de bu cihazın bir oynatıcı olduğu belirtilmesine rağmen cihaz bir oynatıcı değilse, türü değiştirebilirsiniz.

Cihaz türünü değiştirmek için **— Türü değiştir**'e basıp cihaza uygun bir tür seçin ve **OK** tuşuna basın.

Cihaz adı cihaza uygun değilse veya cihaza kendiniz bir ad vermek istiyorsanız **— Yeniden adlandır**'a basın. Uzaktan kumanda klavyesini kullanarak yeni bir ad girin.

Uygun bir cihaz türü cihazı kullanmada size yardımcı olur. Cihaz türü görüntü ve ses tarzlarını, çözünürlük değerlerini, belirli ayarları veya Kaynaklar menüsü içindeki konumu belirler.

TV'ye yeni bir cihaz bağladığınızda cihazın simgesi Kaynaklar menüsünün ön tarafına gelir.

TV cihazı otomatik olarak algılamazsa, cihazı bağlamak için kullandığınız bağlantıyı seçin ve Cihaz türü ve adını ayarlayın.

Orijinal ad ve simge

Cihaz simgesini orijinal ad ve tür simgesine geri yüklemek için **≡ OPTIONS** tuşuna basın. **Orijinal ad ve simge**'yi seçin ve **OK** tuşuna basın.

Bağlantıları tarama

Tüm TV bağlantılarını yeniden taramak ve Kaynaklar menüsünü

güncellemek için **≡ OPTIONS** tuşuna basın. **Bağlantıları tarama**'yı seçin ve **OK** tuşuna basın.

Beklemeden

TV beklemedeyken TV uzaktan kumandasını kullanarak bağlı bir cihaza geçebilirsiniz.

Oynatın

Bekleme modundan hem disk oynatıcıyı hem de TV'yi açıp disk veya programı hemen oynatmaya başlamak için TV uzaktan kumandasında **▶** (oynat) tuşuna basın.

Cihazın HDMI kablosu ile bağlanmış olması ve hem TV hem de cihazda HDMI CEC'nin açık olması gerekir.



Ev Sinema Sistemi

CD veya radyo kanalı dinlemek için TV'yi beklemede bırakarak Ev Sinema Sisteminizi açabilirsiniz.

TV'yi beklemede bırakarak yalnızca HTS'yi açmak için TV uzaktan kumandasında **SOURCES** tuşuna basın.



EasyLink

EasyLink ile TV uzaktan kumandasını kullanarak bağlı cihazları çalıştırabilirsiniz. EasyLink, bağlı cihazlarla iletişim kurmak için HDMI CEC kullanır. Cihazların HDMI CEC'yi desteklemesi ve HDMI bağlantısı ile bağlanmış olması gerekir.

Daha fazla bilgi için **— Anahtar Kelimeler**'e basın ve **EasyLink** konusuna bakın.

Zamanlayıcılar ve saat

Uyku zamanlayıcısı

Uyku zamanlayıcısıyla, TV'yi önceden ayarlanmış bir sürenin ardından otomatik olarak bekleme moduna geçecek biçimde ayarlayabilirsiniz.

Uyku zamanlayıcısını ayarlamak için . . .

- 1 - **▲** tuşuna basıp **Kurulum**'u seçin ve **OK** tuşuna basın.
- 2 - **TV ayarları** > **Genel ayarlar** > **Uyku zamanlayıcısı**'ni seçin. Kaydırma çubuğu ile süreyi 240 dakikaya kadar 30'ar dakika aralıklarla ayarlayabilirsiniz. Süre **Kapalı** olarak ayarlanırsa uyku zamanlayıcısı kapanır. Geri sayım sırasında istediğiniz zaman TV'nizi kapatabilir veya süreyi sıfırlayabilirsiniz.
- 3 - Gerekirse **↔** tuşuna arka arkaya basıp menüyü kapatın.

Saat

TV rehberinde saati görmek için **≡ TV GUIDE** tuşuna basın.

Bazı ülkelerde dijital yayınlar UTC - Koordineli Evrensel Saat bilgisi göndermez. Gün ışığından tasarruf amaçlı saat değişimi göz ardı edilebilir ve TV saati hatalı olarak gösterebilir.

TV saatini düzeltmek için . . .

- 1 - **▲** tuşuna basıp **Kurulum**'u seçin ve **OK** tuşuna basın.
- 2 - **TV ayarları** > **Genel ayarlar** > **Saat** > **Otomatik saat modu** ve **Ülkeye bağlı** öğelerini seçin.
- 3 - **Gün ışığı tasarrufu** ve uygun ayarı seçin.
- 4 - Gerekirse **↔** tuşuna arka arkaya basıp menüyü kapatın.

TV saatini manuel olarak ayarlamak için . . .

- 1 - **▲** tuşuna basıp **Kurulum**'u seçin ve **OK** tuşuna basın.
- 2 - **TV ayarları** > **Genel ayarlar** > **Saat** > **Otomatik saat modu** ve **Manuel** öğelerini seçin.
- 3 - Ayarlamak için **Gün** ve **Saat** öğelerini seçin.
- 4 - Gerekirse **↔** tuşuna arka arkaya basıp menüyü kapatın.

Kapatma zamanlayıcısı

4 saat boyunca TV'nin uzaktan kumandasındaki hiçbir tuşa basmazsanız veya TV 10 dakika boyunca giriş sinyali ya da uzaktan kumanda komutu almazsa TV, enerji tasarrufu yapmak için otomatik olarak kapanır.

TV'yi monitör olarak kullanıyorsanız veya TV izlemek için dijital bir alıcı kullanıyorsanız (Set Üstü Kutusu - STB) ve TV'nin uzaktan kumandasını kullanmıyorsanız, otomatik kapanma özelliğini devre dışı bırakmanız gerekir.

Kapatma zamanlayıcısı'ni devre dışı bırakmak için . . .

- 1 - **▲** tuşuna basıp **Kurulum**'u seçin ve **OK** tuşuna basın.
- 2 - **TV ayarları** > **Genel ayarlar** > **Kapatma zamanlayıcısı**'ni seçin ve kaydırma çubuğunu **Kapalı**'ya ayarlayın.
- 3 - Gerekirse **↔** tuşuna arka arkaya basıp menüyü kapatın.

Çevre dostu TV ayarları hakkında daha fazla bilgi için **— Anahtar Kelimeler**'e basın ve **Eko ayarları** konusuna bakın.

3D

3D

- Sadece 3D fonksiyonu içeren TV'ler için.

Gerekenler

Active 3D TV'ler için

Bu bir Active 3D TV'dir. Bu TV'de, Active 3D özelliği sayesinde 3D programları ve filmleri tam Yüksek Çözünürlüklü olarak izleyebilirsiniz.

3D izleme için gerekenler:

- 3D program yayınlayan bir TV kanalını açın.
- Smart TV ile bir çevrimiçi video mağazasından 3D film kiralayın.
- 3D filmi bir 3D Blu-ray Oynatıcı, USB cihazı veya bilgisayardan izleyin.

Ayrıca, bu TV'de 3D görüntü izlemek için aşağıdaki Philips Active 3D gözlük modellerinden biri gerekmektedir. . .

- PTA507
- PTA508
- PTA509
- PTA517
- PTA518
- PTA519

Passive 3D TV'ler için

Bu bir Passive 3D TV'dir.

3D izleme için gerekenler:

- 3D program yayınlayan bir TV kanalını açın.
- Smart TV ile bir çevrimiçi video mağazasından 3D film kiralayın.
- 3D filmi bir 3D Blu-ray Oynatıcı, USB cihazı veya bilgisayardan izleyin.

USB bağlantısından fotoğrafları Ultra HD çözünürlükte 3D olarak görüntüleyebilirsiniz.

3D gözlük

Active 3D TV'ler için

Genel Bilgiler

- 1 - Açma/kapatma düğmesi
- 2 - Oyuncu 1 veya Oyuncu 2 seçimi
- 3 - Alıcı lensi
- 4 - Pil bölmesi

3D gözlüğü ambalajından çıkarırken, pil bölmesinde bulunan ve pilin boşalmasını önleyen küçük plastik folyoyu da çıkarın.

Açma ve kapatma

Açma

Ekranında 3D program görüntülendiğinde 3D gözlük üzerindeki **⏻** tuşuna basın ve gözlüğü takın. Gözlüğün TV'deki 3D vericisinden gelen 3D sinyali ayarlaması birkaç saniye sürebilir. İlk kullanımda bu işlem 15 saniye kadar sürebilir.

Pil seviyesi

3D gözlüğü açtığınızda gözlüğün pil seviyesini kontrol edebilirsiniz.

- LED ışık yeşil renkte yanıyorsa gözlüğü 4 saat veya daha uzun süre kullanabilirsiniz.
- LED ışık turuncu renkte yanıyorsa gözlüğü en az 2 saat, en fazla 4 saat kullanabilirsiniz.
- LED ışık kırmızı renkte yanıyorsa pil bitmek üzeredir ve 2 saatten daha kısa 3D izleme süresi kalmıştır.

Kapatma

3D gözlüğü kapatmak için **⏻** tuşuna basın. LED ışık 4 kez kırmızı renkte yanıp söner. 3D gözlüğe 2 dakika boyunca 3D sinyali gelmezse gözlük otomatik olarak kapanır.

3D vericisi

3D vericisi

Gözlüğün ortasındaki alıcı lensinin 3D sinyallerini alabildiğinden emin olun. Ayrıca, TV'nin üzerindeki 3D vericisinin önündeki cisimleri uzaklaştırın.

- 1 - TV'deki 3D vericisi
- 2 - 3D gözlükteki 3D alıcısı

İki oyunculu oyun oynama

İki oyunculu oyun oynama

Bu gözlüğü iki oyunculu oyunlar oynamak için kullanabilirsiniz. İki oyuncu oyun oynarken aynı TV'ye bakıp iki farklı ekran görebilir. Gözlük seçimini Oyuncu 1 veya Oyuncu 2 ekranını izlemek üzere değiştirmek için gözlüğü açın ve **Oyuncu 1/2** düğmesine basın.

- LED ışık turuncu renkte 2 saniye yandığında gözlük oyuncu 1 için ayarlanmıştır.

- LED ışık turuncu renkte yanıp söndüğünde gözlük oyuncu 2 için ayarlanmıştır.

Daha fazla bilgi için **— Anahtar Kelimeler**'e basın ve **İki kişilik oyun** konusuna bakın.

Pillerin değiştirilmesi

PTA508 model 3D gözlüğün pilini değiştirmek için küçük pil kapağını sökün ve CR2032 (3V) tipi pili değiştirin. Pilin + tarafının görünür olduğundan emin olun. Kapağı takın ve vidayla sabitleyin.

PTA509 ve PTA51 model 3D gözlüğün pilini değiştirmek için pil kapağındaki küçük düğmeye basın ve kapağı açmak için yukarı kaldırın. CR2032 (3V) tipi pili değiştirin. Pilin + tarafının görünür olduğundan emin olun. Kapağı takın ve yerine oturana kadar kaydırın.

⚠ Uyarı

Pil yanlış yerleştirilirse patlayabilir. Pili sadece aynı veya eşdeğer türden pille değiştirin.

Passive 3D TV'ler için

Ekranda 3D program görüntülediğinde, programı 3D olarak izlemek için 3D gözlükleri takmanız yeterlidir.

Önerilen izleme yüksekliği

Pasif 3D izlerken en iyi görüntü kalitesi için gözleriniz ekranın ortasıyla aynı seviyede olmalıdır.

13.4

3D gözlük bakımı

- Alkol, çözücü, yüzey aktif madde veya cila, benzen, tiner, sivrisinek uzaklaştırıcı veya kayganlaştırıcı içeren temizleme kimyasalları kullanmayın. Bu kimyasalların kullanılması, renk bozulmasına veya çatlamaya neden olabilir.
- 3D gözlükleri doğrudan güneş ışığına, ısıya, ateşe veya suya maruz bırakmayın. Aksi halde, ürün anızalanabilir veya yangın çıkabilir.
- 3D gözlüğün lenslerini düşürmeyin, bükmeyin veya zorlamayın.
- Çizilmelerini önlemek için lenslerin temizliğinde temiz ve yumuşak bir bez (mikrofiber veya pamuklu bez) kullanın. Temizleyiciyi doğrudan 3D gözlüğe püskürtmeyin. Aksi durumda elektronik devreler hasar görebilir (Active 3D gözlük için).

13.5

3D izleme

3D program izlerken en iyi 3D efekt deneyimini yaşamak için:

- TV ekranının genişliğinden (g) en az üç kat mesafede oturun.
- 6 metreden uzakta oturmayın.

3D'ye geçme

Bir 3D sinyali ilk kez algılandığında, gelecekte 3D'yi nasıl başlatmak istediğinizi ayarlayabilirsiniz.

- 3D'ye otomatik olarak geçmek için **Otomatik** seçeneğini işaretleyin.
- Önce bildirim göstermek için **Yalnızca bilgilendirme**'yi seçin.
- 3D'ye asla geçmemek için **Asla**'yi seçin.

Bu tercihi **🏠 > Kurulum > TV ayarları > 3D > 3D'ye geç** menüsünden değiştirebilirsiniz.

3D'yi başlatma

TV, 3D'ye geçtiğinde veya 3D kullanılabileceğine ilişkin bir bilgi verildiğinde, 3D gözlüğü takın.

TV 3D sinyalini algılayamazsa (3D sinyal etiketi yoksa) 3D program ekranda çift görüntü olarak görüntülenir. 3D'ye geçmek için 3D ayarlarını ayarlayın ve çift görüntünün konumuna göre Yan yana veya Üst / alt'ı seçin.

3D'yi durdurma

3D izlemeyi durdurmak için **⚙** tuşuna basın, 3D seçeneklerini ve Kapalı'yı seçin.

Başka bir kanala veya bağlı cihaza geçtiğinizde 3D'den 2D'ye geçilir.

2D - 3D dönüştürme

Herhangi bir 2D programı 3D olarak izlemek üzere dönüştürebilirsiniz.

- 1 - **⚙** tuşuna basın.
- 2 - **Görüntü ve ses > 3D ayarları > 2D - 3D dönüştürme**'yi seçin.

3D derinliğini ayarlamak için...

- 1 - **⚙** tuşuna basın.
- 2 - **Görüntü ve ses > 3D efekti**'ni seçin.
- 3 - Bir seçim yapın ve **OK** tuşuna basın.

2D - 3D dönüştürmeyi kapatmak için...

- 1 - **⚙** tuşuna basın.
- 2 - **Görüntü ve ses > 3D ayarları > 2D'yi** seçin ve **OK** tuşuna basın.

Not: Başka bir etkinliğe geçerseniz dönüştürme işlemi durur.

2D - 3D dönüştürmede daha zayıf veya daha güçlü bir 3D efekti için 3D derinliğini değiştirebilirsiniz. 3D efekti için **⚙** tuşuna basın ve **3D efekti**'ni seçin. **Kapalı** (3D yok), **Daha az** (daha az 3D derinliği), **Normal** (optimum 3D derinliği) veya **Daha çok** (daha çok 3D derinliği) ögesini seçin.

Optimum 3D izleme

En iyi 3D görüntüleme deneyimi için şunları yapmanızı öneririz:

- TV ile aranızdaki mesafe en az, TV ekranı yüksekliğinin üç katı olsun ancak 6 metreyi geçmesin.
- 3D deneyimini olumsuz etkileyebileceğinden floresan aydınlatmadan (TL aydınlatma veya düşük frekansta çalışan bazı enerji tasarruflu ampuller gibi) ve doğrudan güneş ışığından kaçınin.

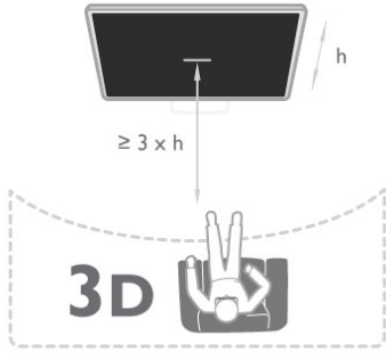

Sağlık uyarısı

- Altı yaşından küçük çocukların 3D izlemesi önerilmez.
- Sizde veya ailenizde epilepsi veya ışığa duyarlı nöbet gibi rahatsızlıklar varsa, yanıp sönen ışık kaynaklarına, hızlı görüntü değişimlerine veya 3D görüntülere maruz kalmadan önce tıbbi bir uzmana danışın.
- Herhangi bir rahatsızlık hissederseniz, 3D izlemeyi bırakın ve belirtiler ortadan kalkana kadar potansiyel olarak tehlikeli bir etkinliğe (örneğin, araba kullanmak) başlamayın. Belirtiler devam ederse, öncelikle bir tıp uzmanına danışmadan 3D izlemeye devam etmeyin.
- Baş dönmesi, baş ağrısı veya yönelim bozukluğu gibi rahatsızlıklardan kaçınmak için uzun süre 3D izlememenizi öneririz.
- 3D gözlüğünü, 3D TV izleme dışında herhangi bir amaçla kullanmayın.
- Normalde gözlük takıyor veya lens kullanıyorsanız 3D gözlükleri bu gözlükler veya lenslerle beraber kullanın.
- Çocukların gözlüğün küçük parçalarını veya pillerini yutmasını önlemek için gözlükleri çocukların erişemeyeceği bir yerde saklayın.
- Ebeveynler, 3D izleme sırasında çocuklarının yanında bulunmalı ve yukarıda belirtilen rahatsızlıklardan birini yaşamadıklarından emin olmalıdır. 3D izleme, görsel sistemleri tam olarak gelişmemiş olduğundan altı yaşından küçük çocuklara önerilmez.
- Göz enfeksiyonu veya temasla bulaşan diğer hastalıklar (örn. göz nezlesi, saç biti, vb.) söz konusu olduğunda 3D gözlükleri kullanmaktan kaçınin. Enfeksiyon tamamen ortadan kalkmadan 3D gözlükleri kullanmaya başlamayın.

Oyunlar

14.1

Oyun oynama

TV'ye bağlı bir oyun konsolu ile TV'de oyun oynayabilirsiniz.

Oyun konsolu bağlama hakkında daha fazla bilgi için **— Anahtar Kelimeler**'e basın ve **Oyun konsolu, bağlantı** konusuna bakın.

Oyun başlatma

- 1 - Oyun konsolunu açın.
- 2 - **⏠** tuşuna basıp oyun konsolunu seçin ve **OK** tuşuna basın.
- 3 - Oyunu başlatın.

İdeal oyun ayarı

Hız ve netlik gerektiren oyunlarda, oyuna başlamadan önce TV'yi ideal **Oyun** ayarına getirin.

Oyun konsolunuz Kaynaklar menüsünde (bağlantılar listesi) **Oyun** türü cihaz olarak eklenmişse TV otomatik olarak ideal Oyun ayarına ayarlanır.

Oyun konsolunuzun türü **Oynatıcı** olarak ayarlandıysa ve çoğu zaman disk oynatıcı olarak kullanılıyorsa, cihaz türünü **Oynatıcı** olarak bırakın.

TV'yi ideal ayara manuel ayarlamak için . . .

- 1 - **⏠** tuşuna basıp **Kurulum**'u seçin ve **OK** tuşuna basın.
- 2 - **TV ayarları > Görüntü > Gelişmiş > Aktivite tarzı**'nı seçin ve **OK** tuşuna basın.
- 3 - **Oyun** seçeneğini seçin ve **OK** tuşuna basın.
- 4 - Gerekirse arka arkaya **↩** tuşuna basarak menüyü kapatabilirsiniz. Oyun oynamayı bitirdiğinizde Oyun veya bilgisayar ayarını tekrar Kapalı'ya getirmeyi unutmayın.

14.2

İki oyunculu oyunlar

Active 3D TV'ler için

İki kişilik oyun hakkında

Bölünmüş ekranlı çok oyunculu oyun oynuyorsanız TV'yi her ekranı tam ekran olarak gösterecek biçimde ayarlayabilirsiniz. Her oyuncu yalnızca kendi bölümünü tam ekran olarak görür. TV her iki ekranı göstermek için 3D teknolojisi kullanır.



Gerekenler

Bu TV'de iki oyunculu oyun oynayabilmeniz için 2 adet active 3D gözlük gerekir: Philips PTA507, PTA508, PTA509, PTA517, PTA518 veya PTA519.

Oyun konsolunun da HDMI ile bağlanmış olması gerekir.

İki kişilik oyun oynama

İki oyunculu oyun başlatmak için . . .

- 1 - **➡ SOURCES** tuşuna basıp oyun konsolunu seçin ve **OK** tuşuna basın.
- 2 - Oyun konsolunda oyunu başlatın ve çok oyunculu ya da iki oyunculu modu seçin. Bölünmüş ekran görüntüleme modunu seçin.
- 3 - TV'de **≡ OPTIONS** tuşuna basıp **Görüntü ve ses** ve **İki kişilik oyun**'u seçin ve **OK** tuşuna basın.
- 4 - Bölünmüş ekranda oynanacak oyunun ekranda görüntüleneceği formatı (**Yan yana** veya **Üst / alt**) seçin ve **OK** tuşuna basın. TV 2 ekranı da tam ekran olarak gösterir. 2 farklı ekranı izlemek için 3D gözlükleri takın. Gözlüğü Oyuncu 1 ya da Oyuncu 2 ekranını izlemek için değiştirmek istediğinizde, **Player 1/2** seçim tuşuna basın.

Bölünmüş ekran görünümüne giriş ve çıkış

İki oyunculu bölünmüş ekran görünümünde, oyun menüsüne ya da oyun skorlarına bakmak için bölünmüş ekrandan birleşik görünüme geçebilir ya da dönebilirsiniz. Görünümler arasında geçiş yapmak için, TV'nin uzaktan kumandasındaki **OK** tuşuna basın.

İki oyunculu oyunu durdurma

İki oyunculu bölünmüş ekran görünümünü durdurmak için **⏠** tuşuna basın ve başka bir etkinlik seçin.

Passive 3D TV'ler için

İki kişilik oyun hakkında

Bölünmüş ekranlı çok oyunculu oyun oynuyorsanız TV'yi her ekranı tam ekran olarak gösterecek biçimde ayarlayabilirsiniz. Her oyuncu yalnızca kendi bölümünü tam ekran olarak görür. TV her iki ekranı göstermek için 3D teknolojisi kullanır. İki farklı tam ekran görüntü için her oyuncunun bir 3D gözlüğe sahip olması gerekir.

Gerekenler

Bu TV'de iki oyunculu oyun oynayabilmek için 2 passive 3D gözlüğün -Philips **PTA436** (ayrı olarak satılır)- yer aldığı iki oyunculu set gerekir.

Oyun konsolunun da HDMI ile bağlanmış olması gerekir.

İki kişilik oyun oynama

İki oyunculu oyun başlatmak için . . .

1 -  **SOURCES** tuşuna basıp oyun konsolunu seçin ve **OK** tuşuna basın.

2 - Oyun konsolunda oyunu başlatın ve çok oyunculu ya da iki oyunculu modu seçin. Bölünmüş ekran görüntüleme modunu seçin.

3 - TV'de  **OPTIONS** tuşuna basıp **Görüntü ve ses** ve **İki kişilik oyun**'u seçin ve **OK** tuşuna basın.

4 - Bölünmüş ekranda oynanacak oyunun ekranda görüntüleneceği formatı (**Yan yana** veya **Üst / alt**) seçin ve **OK** tuşuna basın. TV 2 ekranı da tam ekran olarak gösterir.

2 farklı ekranı izlemek için 3D gözlükleri takın.

Gözlüğü Oyuncu 1 veya Oyuncu 2 ekranını izlemek için değiştirmek istediğinizde gözlükteki **Oyuncu 1/2** seçim tuşuna basın.

Bölünmüş ekran görünümüne giriş ve çıkış

İki oyunculu bölünmüş ekran görünümünde, oyun menüsüne ya da oyun skorlarına bakmak için bölünmüş ekrandan birleşik görünüme geçebilir ya da dönebilirsiniz.

Görünümler arasında geçiş yapmak için TV'nin uzaktan kumandasındaki **OK** tuşuna basın.

İki oyunculu oyunu durdurma

İki oyunculu bölünmüş ekran görünümünü durdurmak için  tuşuna basın ve başka bir etkinlik seçin.

Fotoğraflar, videolar ve müzikleriniz

15.1

USB bağlantısı veya ağ bilgisayarından

Gerekenler

Bağlı bir USB flash sürücü USB Sabit Sürücüdeki fotoğraf, müzik ve video dosyalarını görüntüleyebilir veya oynatabilirsiniz. Ev ağınızda bir bilgisayar varsa, bilgisayardaki dosyalarınızı TV'de görüntüleyebilir veya oynatabilirsiniz.

USB cihazından

TV açıkken USB bağlantılarından birine bir USB flash sürücü veya USB Sabit Sürücü takın. TV cihazı algılar ve dosyalarınızı listeler. Liste otomatik olarak görünmezse **SOURCES** tuşuna basıp **USB'ye gözet'** seçin ve **OK** tuşuna basın.

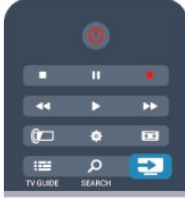

Uyarı

Bağlı bir USB Sabit Sürücü ile bir programı duraklatmaya veya kaydetmeye çalışırsanız, TV, USB Sabit Sürücüyü formatlamanızı ister. Bu formatlama işlemi USB Sabit Sürücüdeki tüm dosyaları siler.

Bilgisayardan

TV ve bilgisayar aynı ağa bağlıysa, TV'nizden bilgisayarındaki dosyaları bulup oynatabilirsiniz. TV ile dosya paylaşabilmek için bilgisayarınızda Twonky™ gibi bir ortam sunucusu yazılımının kurulu olması gerekir. TV dosyaları ve klasörleri bilgisayarındaki düzeniyle gösterir. Bilgisayarındaki dosyalara gözetmek için **SOURCES** tuşuna basıp **Ağa gözet'** seçin ve **OK** tuşuna basın.

Menü çubuğu ve sıralama

Bir USB cihazı bağlı olduğunda, TV dosyaları türüne göre sıralar. Menü çubuğuna gidin ve aradığınız dosya türünü seçin. Bilgisayardaki dosyalara gözetirken, bunları ancak bilgisayarda düzenlenmiş halleriyle görebilirsiniz.

Menü çubuğu

Menü çubuğuna gidin ve izlemek veya oynatmak istediğiniz dosya türünü seçin.

Fotoğraflar, **Müzik** veya **Videolar'** seçin. Alternatif olarak, **Klasörler** görünümünü açıp dosya bulmak için klasörlerinize gözatabilirsiniz.

Sıralama

Fotoğraflarınıza tarihe, aya, yıla veya alfabetik olarak ada göre gözetmek için **Sırala'**ya basın. Müzik dosyalarınıza albüme, sanatçıya, türe veya alfabetik olarak ada göre gözetmek için **Sırala'**ya basın. Videolar alfabetik olarak sıralanır.

Fotoğrafları görüntüleme

Fotoğrafları görüntülemek için menü çubuğunda **Fotoğraflar'** seçip bir fotoğraf küçük resmi seçin ve **OK** tuşuna basın. Aynı klasörde çok sayıda fotoğraf varsa bu klasördeki tüm fotoğraflarla bir slayt gösterisi başlatmak için bir fotoğraf seçin ve **Slayt gösterisi'**ne basın.

Sonraki veya önceki fotoğrafa geçmek için **+** veya **-** tuşuna basın.

Slayt gösterisini durdurmak veya fotoğrafı kapatmak için **LIST** veya **(Durdur)** tuşuna basın.

Slayt gösterisi ile birlikte müzik çalabilirsiniz.

Müziği başlattıktan sonra slayt gösterisini başlatın.

1 - Bir şarkı veya şarkı bulunan bir klasör seçin ve **OK** tuşuna basın.

2 - **LIST** tuşuna basın ve **Fotoğraflar'** seçin.

3 - Bir fotoğraf veya fotoğraf bulunan bir klasör seçin ve **Slayt gösterisi'**ne basın.

Bilgi

Bir fotoğraf hakkındaki bilgileri (boyut, oluşturulma tarihi, dosya yolu vb.) görüntülemek için fotoğrafı seçip **INFO** tuşuna basın. Bilgileri gizlemek için tekrar basın.

Seçenekler

OPTIONS tuşuna basın.

• Rastgele

Fotoğraflarınızı rastgele sırada gösterir.

• Tekrarlama

Slayt gösterisini sürekli olarak oynatır.

• Slayt gösterisi hızı

Slayt gösterisinin hızını ayarlar.

• Slayt gösterisi geçişi

Fotoğraf geçişlerinin tarzını ayarlar.

USB'ye gözet veya **Ağa gözet'**ı kapatmak için **HOME** tuşuna basıp başka bir etkinlik seçin.

Müzik çalma

Müzik çalmak için menü çubuğunda **Müzik**'i seçip bir şarkı seçin ve **OK** tuşuna basın.

Aynı klasörde daha fazla şarkı varsa bu klasördeki tüm şarkıları çalmak için **Tümünü oynat**'a basın.

Sonraki veya önceki şarkıya geçmek için **+** veya **-** tuşuna basın.

Müziği duraklatmak için **OK** tuşuna basın. Devam etmek için **OK** tuşuna tekrar basın.

Şarkıda 10 saniye ileri veya 10 saniye geri gitmek için **▶** veya **◀** tuşuna basın.

Başla almak veya ileri sarmak için **▶▶** veya **◀◀** tuşuna basın. Hızı 2x, 4x, 8x, 16x, 32x artırmak için tuşlara arka arkaya basın.

Müzik çalmayı durdurmak için **■** (Durdur) tuşuna basın.

≡ **LIST** veya **↶** tuşuna basarsanız müzik çalmaya devam eder.

Bilgi

Şarkı bilgilerini (başlık, sanatçı, süre vb.) görüntülemek için şarkıyı seçin ve **INFO** tuşuna basın.

Bilgileri gizlemek için tekrar basın.

Seçenekler

≡ **OPTIONS** tuşuna basın.

• Rastgele

Müzik dosyalarınızı rastgele çalar.

• Tekrarlama

Şarkıyı bir kez veya sürekli olarak çalar.

• Ekran kapalı

Yalnızca müzik dinliyorsanız, enerji tasarrufu için TV ekranını kapatabilirsiniz.

Ekranı kapatmak için **≡** **OPTIONS** tuşuna basın, menü çubuğunda **Eko ayarları**'nı ve **Ekran kapalı**'yi seçin ve **OK** tuşuna basın. Ekranı tekrar açmak için uzaktan kumandadaki herhangi bir tuşa basın.

USB'ye gözet veya **Ağa gözet**'i kapatmak için **🏠** tuşuna basıp başka bir etkinlik seçin.

Video oynatma

Video oynatmak için menü çubuğunda **Videolar**'ı seçip bir video seçin ve **OK** tuşuna basın.

Aynı klasörde daha fazla video varsa bu klasördeki tüm videoları oynatmak için **Tümünü oynat**'a basın.

Sonraki veya önceki videoya geçmek için **+** veya **-** tuşuna basın.

Videoyu duraklatmak için **OK** tuşuna basın. Devam etmek için **OK** tuşuna tekrar basın.

Videoda 10 saniye ileri veya geri gitmek için **▶** veya **◀** tuşuna basın.

Başla almak veya ileri sarmak için **▶▶** veya **◀◀** tuşuna basın. Hızı 2x, 4x, 8x, 16x, 32x artırmak için tuşlara arka arkaya basın.

Video oynatmayı durdurmak için **□** (Durdur) tuşuna basın.

Bilgi

Video bilgilerini (film karesi konumu, süre, başlık, tarih vb.) görüntülemek için videoyu seçin ve **INFO** tuşuna basın. Bilgileri gizlemek için tekrar basın.

Seçenekler

≡ **OPTIONS** tuşuna basın.

• Altyazılar

Altyazı varsa altyazılar için **Açık**, **Kapalı** veya **Sessizde açık** seçimi yapabilirsiniz.

• Rastgele

Videolarınızı rastgele sırada oynatır.

• Tekrarlama

Videoyu bir kez veya sürekli oynatır.

USB'ye gözet veya **Ağa gözet**'i kapatmak için **🏠** tuşuna basıp başka bir etkinlik seçin.

15.2

Wi-Fi Miracast

Wi-Fi Miracast hakkında

TV'niz bir **Wi-Fi Certified Miracast™** cihazdır. Miracast™ ile akıllı telefonunuzun, tabletinizin veya bilgisayarınızın ekranını TV'nizin ekranında kablosuz izleyebilir ve paylaşabilirsiniz. Video akışı gerçekleştirebilir (ses ve video), fotoğrafları veya cihazın ekranındaki tüm içeriği paylaşabilirsiniz. Cihazınızı ev ağınıza bağlamanız gerekmez. Hem TV hem de cihaz Wi-Fi Certified Miracast™ cihaz olmalı ve Miracast açık olmalıdır.



Wi-Fi Certified Miracast™ hakkında daha fazla bilgi için www.wi-fi.org adresini ziyaret edin

Wi-Fi®, **Wi-Fi CERTIFIED** logosu ve **Wi-Fi** logosu **Wi-Fi Alliance**'in tescilli ticari markalarıdır. **Wi-Fi CERTIFIED Miracast™** ve **Miracast™** **Wi-Fi Alliance**'in ticari markalarıdır.

Miracast'i açma

TV'nizin Miracast ayarı varsayılan olarak Açık'tır ve bir cihazın ekranını Miracast ile göstermeye hazırdır.

Miracast'i kapatma

TV'nin diğer cihazlardan ekran paylaşma istekleri almasını istemiyorsanız, TV'de Miracast'i kapatabilirsiniz.

1 - **🏠** tuşuna basıp **Kurulum**'u seçin ve **OK** tuşuna basın.

2 - Ağ ayarları > Wi-Fi Miracast > Kapalı'yı seçin ve OK tuşuna basın.

3 - Gerekirse arka arkaya ↵ tuşuna basarak menüyü kapatabilirsiniz.

TV'de ekran paylaşma

Akıllı telefonunuzun, tabletinizin veya bilgisayarınızın ekranını TV'de paylaşmak için . . .

1 - TV'yi açın.

2 - Cihazda Wi-Fi Miracast, Wi-Fi Direct™, Intel® Wireless Display* veya benzeri bir uygulamayı açın ve diğer Miracast cihazlarını taramaya başlayın.

3 - Bulunan cihazlar listesinde TV'yi seçin ve bağlanın.

4 - TV'de TV'ye bağlanma isteğini kabul edin. Cihazdan TV'ye PIN kodu girmeniz istenebilir; uzaktan kumandadaki sayı tuşlarıyla rakamları girin. Veya TV cihazına PIN kodu girmenizi isteyebilir. Bağlandığınızda TV cihaz ekranını gösterir.

5 - TV'de izlemek istediğiniz videoları, fotoğrafları veya dosyaları cihazda seçin.

* Miracast WiDi 3.5 ve üstü tarafından desteklenir.

Paylaşımı durdurma

Cihazdan

Miracast'i başlatmak için kullandığınız uygulamadan bağlantıyı kesebilir ve cihazın ekranının TV'de izlenmesini durdurabilirsiniz. Bu durumda TV seçilmiş son programa geri döner.

TV'den

Cihazın ekranının TV'de izlenmesini durdurmak istiyorsanız . . .

- TV yayını izlemek için **TV** tuşuna basın
- TV'de başka bir etkinlik başlatmak için **🏠** tuşuna basın
- Kaynaklar menüsünü açmak ve bağlı bir cihaz seçmek için **➡ SOURCES** tuşuna basın.

Cihaz engelleme

Bir cihazdan ilk kez bağlantı isteği aldığınızda cihazı engelleyebilirsiniz. Bu istek ve bu cihazdan gelen sonraki tüm istekler yok sayılır.

Bir cihazı engellemek için istek penceresinde **Engelle** . . .yi seçin ve **OK** tuşuna basın.

Tüm cihazların engellemesini kaldırma

Önceden bağlanmış ve engellenmiş tüm cihazlar Wi-Fi Miracast bağlantı listesine kaydedilir. Bu listeyi silerseniz, engellenen tüm cihazların engellemesi kaldırılır.

Engellenmiş tüm cihazların engellemesini kaldırmak için . . .

1 - **🏠** tuşuna basıp **Kurulum**'u seçin ve **OK** tuşuna basın.

2 - Ağ ayarları > Wi-Fi Direct grubunu sıfırla'yı seçin.

3 - Listeyi temizlemek için **OK** tuşuna basın.

4 - Gerekirse ↵ tuşuna arka arkaya basıp menüyü kapatın.

Önceden bağlanmış bir cihazı engelleme

Önceden bağlanmış bir cihazı engellemek istiyorsanız, ilk önce Wi-Fi Miracast bağlantıları listesini silmeniz gerekir. Bu listeyi silerseniz, her cihazın bağlantı isteğini yeniden onaylamanız ya da engellememiz gerekir.

Ekran gecikmesi

Miracast ile ekran paylaşırken normal gecikme süresi yaklaşık 1 saniyedir. İşlemci gücü daha az olan eski bir cihaz/bilgisayar kullanıyorsanız gecikme daha uzun olabilir.

Özellikler

- Bu TV'nin Miracast özelliği HDCP protokolüne tabidir ve cihaz tarafından gönderilen kopya korumalı özel içeriği görüntüleyemez.
- Desteklenen maksimum video çözünürlüğü 720p'dir.

TV Duraklatma

Bir TV yayını duraklatabilir ve daha sonra kaldığınız yerden izlemeye devam edebilirsiniz. Sadece dijital TV kanalları duraklatılabilir. Yayını ön belleğe almak için bir USB Sabit Sürücü bağlamanız gerekir. Bir yayını maksimum 90 dakika aralığında duraklatabilirsiniz.

Daha fazla bilgi için **— Anahtar Kelimeler**'e basın ve **USB Sabit Sürücü** konusuna bakın.

Bir yayını duraklatın veya izlemeye devam edin

Yayını duraklatmak için **⏸** (Duraklat) tuşuna basın. Ekranda kısa süreliğine bir ilerleme çubuğu görüntülenir.

İlerleme çubuğunu yeniden görüntülemek

için **⏸** (Duraklat) tuşuna tekrar basın.

İzlemeye devam etmek için **▶** (Oynat) tuşuna basın. Ekrandaki simge duraklatılmış bir yayını izlediğinizi gösterir.

TV yayınına geri dönme

TV yayınına geri dönmek için **■** (Durdur) tuşuna basın.

Dijital bir kanala geçtiğiniz anda USB Sabit Sürücü yayını ön belleğe almaya başlar. Başka bir dijital kanala geçtiğinizde, yeni kanalın yayını ön belleğe alınır ve önceki kanalın yayını ön bellekten silinir. Bağlı bir cihaza (Blu-ray Disk oynatıcı veya dijital alıcı) geçtiğinizde USB Sabit Sürücü ön belleğe alma işlemini durdurur ve yayın silinir. Ayrıca, TV'yi bekleme konumuna aldığınızda da yayın silinir.

USB Sabit Sürücü üzerinde bir programı kaydederken, yayını duraklatamazsınız.

Anında tekrar oynatma

Dijital bir TV kanalından yayın izlerken, yayını kolayca anında tekrar oynatabilirsiniz.

Yayının son 10 saniyesini tekrar oynatmak için **⏮** (Duraklat) ve **◀** (Sol) tuşuna basın.

◀ tuşuna arka arkaya basarak ön bellekteki yayının veya maksimum sürenin başlangıcına gelebilirsiniz.

İlerleme çubuğu

Ekranda ilerleme çubuğu görüntülendiğinde, duraklatılan yayını izlemeye başlamak istediğiniz noktayı seçmek için **◀◀** (Geri al) veya **▶▶** (İleri sar) tuşuna basın. Hızlarını değiştirmek için bu tuşlara arka arkaya basın.

Özellikler

• Görme engelliler için Sesli Anlatım (yorum), Pause TV ve Kaydetmede oynatma için mevcut değildir.

• Bir kanalın dijital (DVB) altyazılarını arabelleğe alabilirsiniz. Metin hizmetlerinden gelen altyazıları arabelleğe alamazsınız.

Dijital (DVB) altyazı olup olmadığını kontrol etmek için TV kanalını açıp **≡** **OPTIONS** tuşuna basın, menü çubuğunda

≡ Seçenekler'i seçin ve **Altyazı dili**'ni seçerek Altyazı listesini açın. Sadece önünde **DVB** simgesi olan altyazı dillerini arabelleğe alabilirsiniz.

Kayıt

17.1

Gerekenler

Bir TV programı kaydetmek için şunlar gereklidir. . .

- Bu TV'de formatlanmış bağlı bir USB Sabit Sürücü
- Bu TV'ye kurulmuş dijital TV kanalları (TV İzleme ile izlediğiniz kanallar)
- Yerleşik TV rehberi için kanal bilgilerini alma (yayıncıdan veya İnternet'ten)

Daha fazla bilgi için **— Anahtar Kelimeler**'e basın ve **USB Sabit Sürücü, kurulum** konusuna bakın.

17.2

Program kaydetme

Şimdi kaydet

İzlediğiniz programı kaydetmek için uzaktan kumandadaki **●** (Kaydet) tuşuna basın.

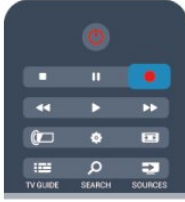

TV rehberi bilgilerini İnternet'ten alıyorsanız, kaydı onaylamadan önce bitiş saatini açılır pencerede ayarlayabilirsiniz. TV rehberi bilgilerini yayıncıdan alıyorsanız, kayıt hemen başlar. Kaydın bitiş saatini kayıtlar listesinde ayarlayabilirsiniz. Kaydı durdurmak için **■** (Durdur) tuşuna basın.

Kayıt programlama

Bugün ya da bugünden birkaç gün sonrası için (maksimum 8 gün sonrası için) yayınlanacak bir programın kaydını programlayabilirsiniz.

- 1 - Kayıt programlamak için **≡ TV Rehberi**'ne basın. TV rehberi sayfasında kaydetmek istediğiniz kanalı ve programı seçin. Listeden kanala geçmek için kanal numarasını girebilirsiniz. Bir kanalın programlarında gezinmek için **▶** (Sağ) veya **◀** (Sol) tuşuna basın. Listenin tarihini değiştirmek için **≡ OPTIONS** tuşuna basıp **Gün seç'i** belirleyin. Listede istediğiniz günü seçin ve **OK** tuşuna basın. TV rehberi İnternet'ten geliyorsa sayfanın üstündeki tarihi seçip **OK** tuşuna basabilirsiniz.

2 - Program vurgulandığında **— Kaydet**'e basın veya **≡ OPTIONS** tuşuna basıp **Kaydet**'i seçin. TV programının sonuna bir zaman arabelleği ekler. Gerekliyse ekstra arabellek ekleyebilirsiniz.

3 - **Programla**'yı seçin ve **OK** tuşuna basın. Program, kayıt için programlanır. Birbirine çakışan kayıtlar programlandığı zaman otomatik olarak bir uyan görüntülenecektir. Evde olmadığınızda yayınlanacak bir programı kaydetmeyi planlıyorsanız, TV'yi bekleme modunda ve USB Sabit Sürücüyü açık bırakmayı unutmayın.

Kayıt listesi

Kayıtların ve programlanmış kayıtların listesini görüntülemek için **🏠** tuşuna basıp **📺 Kayıtlar**'ı seçin ve **OK** tuşuna basın.

Bu listede, izlemek için bir kayıt seçebilir, kayıtlı programları kaldırabilir, devam eden kaydın bitiş saatini ayarlayabilir veya boş disk alanını kontrol edebilirsiniz. Yine bu listede, TV rehberi İnternet'ten geliyorsa bir programa bağlı olmayan zamanlı bir kayıt olarak, başlangıç ve bitiş saatini sizin ayarladığınız bir kayıt programlayabilirsiniz. Zamanlı bir kayıt ayarlamak için sayfanın üstündeki **Kayıt programla**'yı seçin ve **OK** tuşuna basın. Kanalı, tarihi ve zaman aralığını ayarlayın. Kaydı onaylamak için **Programla**'yı seçin ve **OK** tuşuna basın.

Programlanan bir kaydı kaldırma

Programlanmış bir kaydı kaldırmak için listede sonraki kaydı seçin ve **OK** tuşuna basın. Alternatif olarak, programlanmış kaydı seçip ve **≡ OPTIONS** tuşuna basıp **Kayıdı iptal et**'i seçin.

Özellikler

- Bir programı kaydederken, daha önceden kaydedilmiş bir programı izleyebilirsiniz.
- Kayıt sırasında TV kanallarını değiştiremezsiniz.
- Kayıt sırasında canlı TV yayını duraklatamazsınız.
- Kayıt için saat ayarının güvenilir olması gerekir. TV saatini manuel olarak değiştirirseniz kayıtlar başarısız olabilir.
- Görme engelliler için Sesli Açıklama sesi (yorum) kaydedilemez.
- Kanalın dijital (DVB) altyazılarını kaydedebilirsiniz. Metin hizmetlerinden gelen altyazıları kaydedemezsiniz. Dijital (DVB) altyazı bulunup bulunmadığını kontrol etmek için TV kanalını açıp **≡ OPTIONS** tuşuna basın, menü çubuğunda **≡ SEÇENEKLER**'i seçin ve **Altyazı dili**'ni seçerek Altyazı listesini açın. Sadece önünde **DVB** simgesi olan altyazı dillerini kaydedebilirsiniz.

Bir kaydı izleme

Kayıt izlemek için . . .

- 1 - **▲** tuşuna basın, **■** **Kayıtlar**'ı seçin ve **OK** tuşuna basın.
- 2 - - Listede, kaydı seçin, **▶** (Oynat) tuşuna basın ve oynatmayı başlatın. Uzaktan kumandadaki **▶▶** (İleri sar), **◀◀** (Geri al), **||** (Duraklat) veya **■** (Durdur) tuşlarını kullanabilirsiniz.

Süresi dolmuş kayıt

Yayıncılar bir kaydın izlenebileceği gün sayısını sınırlandırabilir. Listedeki bir kaydın süresinin dolmasına kaç gün olduğu görüntülenebilir.

Başarısız kayıt

Programlanan kayıt yayıncı tarafından engellenirse veya yayın kesintiye uğrarsa, kayıt **Başarısız** olarak işaretlenir.

Bir kaydı silme

Yapılan bir kaydı silmek için listede kaydı seçin, **≡** **OPTIONS** tuşuna basın ve **Kayıd sil**'i seçin.

Daha fazla bilgi için **—** **Anahtar Kelimeler**'e basın ve **Program kaydetme** konusuna bakın.

Skype

18.1

Skype hakkında

Skype™ ile TV'nizden ücretsiz olarak görüntülü arama yapabilirsiniz. Dünyanın herhangi bir yerindeki arkadaşlarınızı arayabilir ve görebilirsiniz. Arkadaşlarınızı TV'nizin büyük ekranında izlerken onlarla konuşabilirsiniz.

18.2

Gerekenler

Skype ile görüntülü arama yapabilmek için ayrı olarak satılan, dahili mikrofona **Philips PTA317** TV kamerası ve iyi bir İnternet bağlantısı gerekir.

Skype'ı başlatmadan önce TV iyi kaliteli bir İnternet bağlantısına sahip olmalıdır. TV'nizi kablosuz veya kablolu olarak bağlayabilirsiniz.

Daha fazla bilgi için **— Anahtar Kelimeler'e** basın ve **Ağ, kablosuz** konusuna bakın.

Skype hesabı

Skype'ı kullanmak için kendiniz veya aileniz için bir Skype hesabı oluşturmanız gerekir. Yeni bir Skype hesabını TV'de veya bilgisayarınızda oluşturabilirsiniz.

Skype Kredisi veya Skype Abonelikleri

Skype ile küçük bir ücret karşılığında sabit telefonları veya cep telefonlarını da arayabilirsiniz. Bilgisayarınızı kullanarak www.skype.com adresinden Skype Kredisi satın alabilir veya bir Skype aboneliği alabilirsiniz.

Acil aramalar yapılamaz

Skype, telefonunuzun yerine geçemez ve acil aramalar için kullanılamaz.

18.3

Skype kullanmaya başlama

Kamerayı kurma

TV kamera kablosunu TV'deki USB bağlantılarından birine bağlayın.

Küçük sabitleme parçasını aşağıdaki şekilde gösterildiği gibi bükün ve kamerayı TV'nin üstüne yerleştirin.

Kamerayı genellikle oturduğunuz yere doğru bakacak biçimde ayarlayın. Skype araması yaparken kamera görüntüsünü kaydırabilir, eğebilir, yakınlaştırabilir veya uzaklaştırabilirsiniz.

Kamerayı istediğiniz yere yerleştirebilirsiniz, ancak TV'nin

hoparlörlerinden uzak bir yere yerleştirmeniz önerilir.

TV kamerası bağlı değilse, Skype çalışmaz.

Oturum açma

Skype'ta **Skype Adınız** ve **parolanız** ile oturum açın. Henüz Skype Adınız yoksa yeni bir Skype hesabı oluşturmanız gerekir.

Skype'ta oturum açmak için...

- 1 - Ana menüyü açmak için **⏠** tuşuna basın.
- 2 - **Skype'**ı seçip **OK** tuşuna basarak Skype'ı başlatın ve Oturum açma sayfasını açın.
- 3 - **Skype Adı** metin alanını seçin ve Skype Adınızı girin. Ekran klavyesini açmak için metin alanını seçin ve **OK** tuşuna basın. Daha önce oturum açtıysanız **≡ LIST**'e basın ve Skype Adınızı seçin. TV, oturum açan son 5 Skype Adını hatırlar.
- 4 - **Parola** metin alanını seçin ve parolanızı girin.
- 5 - Bu işlem bittiğinde **Oturum Aç'**ı seçin ve **OK** tuşuna basın.

Oturum açtığınızda ekranda Skype menüsü açılır.

Yardım mı gerekiyor?

Skype Adı veya parolanızı unuttuysanız ya da oturum açarken sorun yaşıyorsanız lütfen www.skype.com/support adresini ziyaret edin

Yeni Skype hesabı

Henüz bir **Skype Adınız** ve **Parolanız** yoksa bilgisayarınızda yeni bir Skype hesabı oluşturabilirsiniz. Başarıyla yeni hesap oluşturduktan sonra Skype Adınızı ve parolanızı kullanarak TV'de oturum açabilirsiniz. Bilgisayarınızda Skype hesabı oluşturmak için www.skype.com adresine gidin

Entegre klavyeli uzaktan kumandanız veya TV'ye bağlı USB klavyeniz varsa TV'nizde yeni bir Skype hesabı oluşturabilirsiniz.

TV'nizde yeni bir hesap oluşturmak için...

- 1 - Skype **Oturum Açma** sayfasında **Yeni hesap oluştur**'u seçin ve **OK** tuşuna basın.
- 2 - Sonraki menüde **Tarayıcı aç'**ı seçin ve **OK** tuşuna basın.
- 3 - TV doğrudan www.skype.com web sayfasını açar. Yeni hesabınızı bu sayfada oluşturabilirsiniz.
- 4 - Skype yeni hesabınızın başarıyla oluşturulduğunu onayladığında web tarayıcısından çıkın ve TV'de Skype'ın **Oturum Açma** sayfasına geri dönün.
- 5 - **Skype adınızı** ve **Parolanızı** girerek oturum açın.

Skype Adı

Skype Adı büyük veya küçük bir harfle başlamalıdır. 6 - 32 karakter uzunluğunda olmalıdır ve sayı içeremez. Skype Adı boşluk içeremez.

Parola

Parolanız 6 - 20 karakter uzunluğunda olmalı ve en az bir harf ile bir sayı içermelidir. Ticari marka, madde imi veya euro işareti gibi özel karakterler içeremez. Skype parolası boşluk içeremez.



Henüz bir Skype Adınız ve Parolanız yoksa TV'deki oturum açma sayfasında yeni bir hesap oluşturabilirsiniz.

1 - Oturum açma sayfasında Yeni hesap'ı seçin ve OK tuşuna basın.

2 - Yeni hesabınızı oluşturun.

• Tam ad

Tam adınızı girin.

• Skype adı

Skype adınız olarak bir ad girin. Skype Adınızı, diğer Skype kullanıcılarının kişiler listesinde gösterilir. Skype Adı büyük veya küçük bir harfle başlamalıdır. 6 - 32 karakter uzunluğunda olmalıdır ve sayı içerebilir. Skype Adı boşluk içeremez.

• Parola

Parolanızı girin. Parolanız 6 - 20 karakter uzunluğunda olmalı ve en az bir harf ile bir sayı içermelidir. Ticari marka, madde imi veya euro işareti gibi özel karakterler içeremez. Skype parolası boşluk içeremez.

• E-posta

E-posta adresinizi girin.

3 - Skype Kullanım Koşulları'nı okuyun ve kabul edin.

4 - Yeni hesabınız kabul edilirse, oturum açabilirsiniz.

Bilgisayarınızda Skype profilinizi düzenleyebilir veya tamamlayabilirsiniz. Bilgisayarınızda Skype'ı başlatın, Skype Adınız ve Parolanız ile oturum açın ve Skype profilinizi açın. Profil resminizi değiştirebilir, durum mesajı ekleyebilir veya gizlilik ayarlarını değiştirebilirsiniz.

Microsoft hesabı

Microsoft hesabınız varsa TV'de bu hesabı kullanarak Skype'ta oturum açabilirsiniz.

Microsoft hesabıyla oturum açmak için...

1 - Skype **Oturum Açma** sayfasında **Microsoft hesabıyla oturum aç**'ı seçin ve **OK** tuşuna basın.

2 - **İleri**'yi seçin ve **OK** tuşuna basın. TV, Microsoft hesabıyla oturum açma web sayfasını açar.

3 - Microsoft hesabınıza ilişkin e-postanızı ve parolanızı girin.

4 - **Gönder** düğmesini seçin ve **OK** tuşuna basın.

Acil aramalar yapılamaz

Skype ile acil durum çağrıları yapılamaz

Skype, telefonunuzun yerine geçemez ve acil aramalar için kullanılamaz.

18.4

Skype menüsü

Skype, başarıyla oturum açtığınızda **Skype menüsünü** açar.

Skype menü öğeleri şunlardır...

• Profilim - Skype adınız

Skype profilinizi görüntülemek veya değiştirmek için. **Skype Adınızı** seçin ve **OK** tuşuna basın.

• Kişiler

Kişiler'de Skype araması yapmaya başlayabilir ve irtibatlarınızı yönetebilirsiniz.

• Telefonları arama

Telefonları ara'da tuş takımıyla numara çevirerek sabit hatları veya cep telefonlarını arayabilirsiniz. Bir telefon numarasını aramak için **Skype Kredisi** veya **Skype aboneliği** gerekir. Bağlı kamera ve mikrofon yoksa **Telefonları ara**'yı seçemezsiniz.

• Geçmiş

Geçmiş'te cevapsız ve eski aramaları veya **İrtibat isteklerini** görüntüleyebilirsiniz.

• Ayarlar

Ayarlar'da parolanızı değiştirebilir, gizliliğinizi ve sesli mesaj ayarlarınızı ayarlayabilir, engellenmiş irtibatlarınızı görüntüleyebilir ve daha birçok şey yapabilirsiniz.

• Oturumu kapatma

TV'de Skype oturumunu kapatmak için.

18.5

Profilim

Profilim'de Skype için kişisel profilinizi düzenleyebilirsiniz.

• Public

İrtibatlarınız tarafından görülebilecek profil bilgilerinizi görün veya değiştirin.

• Telefon

Ev, iş veya cep telefonu numaranızı buraya girebilir ya da buradan değiştirebilirsiniz.

• Özel

E-posta adresinizi görün veya değiştirin, sahip olduğunuz kredi miktarını kontrol edin veya abonelik bilgilerinizi görün ya da ruh halinizi yansıtan bir mesaj yazın.

• Profil resmi

Bilgisayarınızla bir profil resmi yüklediyseniz Profil resminiz için buradan mevcut bir avatarı seçebilirsiniz.

• Çevrimiçi durumu

Çevrimiçi durumunuzu değiştirebilirsiniz. İrtibatlarınızın siz çevrimiçiyken görmelerini istediğiniz durumu seçin.

18.6

Kişiler

İrtibatlarınız

Kişiler'de **Skype irtibatlarınızın** listesini bulabilirsiniz.

İrtibatlarınız **Skype Adları** ile gösterilir. İrtibatlar çevrimiçi ve Skype aramasına müsait olduklarında adlarının yanında yeşil bir nokta gösterilir.

İrtibat sayfasının sol üst köşesindeki metin kutusunu kullanarak irtibat listenizde irtibat arayabilirsiniz. Alternatif olarak, listeyi aşağı kaydırarak istediğiniz irtibatı bulabilirsiniz.

Kişi ekleme

Skype irtibatı ekleme

İrtibatlar listeniz olan **Kişiler**'de yeni bir Skype irtibatı ekleyebilirsiniz.

Skype irtibatı ekleme

Skype, arkadaşınızın Skype Adını veya e-postasını biliyorsanız irtibatınızı kolayca bulabilir. Arkadaşınızın Skype Adını veya e-postasını bilmiyorsanız adıyla da arayabilirsiniz.

Skype irtibatı eklemek için...

- 1 - **İrtibatlar** sayfasında **≡ OPTIONS** tuşuna basın.
- 2 - **Skype İrtibatı Ekle**'yi seçin ve **OK** tuşuna basın.
- 3 - Yeni irtibatınız için bir **Skype Adı** veya e-posta adresi girin. Ad girmeyi de deneyebilirsiniz. Ekran klavyesini açmak için **OK** tuşuna basın. İşlem tamamlandığında **OK** tuşuna basın.
- 4 - Skype istediğiniz irtibatı arar ve arama sonuçlarını gösterir.
- 5 - İsteddiğiniz irtibatı seçin ve irtibat isteği göndermek için **OK** tuşuna basın.
- 6 - İsteği yazın ve **OK** tuşuna basın. Skype istek mesajını yeni irtibatınıza gönderir. İrtibat isteği kabul ederse yeni irtibatın Skype Adı listenizde görünür ve irtibatınızı Skype'tan arayabilirsiniz.

Telefon numarası ekleme

İrtibatlar listeniz olan **Kişiler**'de irtibat olarak telefon numarası ekleyebilirsiniz. Skype sesli arama özelliğini kullanarak sabit veya mobil hatları arayabilirsiniz. Bunun için Skype Kredisi gerekir.

Telefon numarası eklemek için...

- 1 - **İrtibatlar** sayfasında **≡ OPTIONS** tuşuna basın.
- 2 - **Telefon Numarası Ekle**'yi seçin ve **OK** tuşuna basın.
- 3 - İrtibatınızın adını girin. Ekran klavyesini açmak için **OK** tuşuna basın. İşlem tamamlandığında **OK** tuşuna basın.
- 4 - İrtibatınızın telefon numarasını girin. Her zaman ülke koduyla başlayın (örn. Hollanda için +31). Çift sıfır kullanmayın. İşlem tamamlandığında **OK** tuşuna basın. Telefon numarası irtibatınızın adı listenizde görünür.

İrtibat isteği kabul etme

Bir **İrtibat isteği** aldığınızda **Skype menüsünün Geçmiş** bölümünün yanında küçük bir simge gösterilir.

Bir irtibat isteğini kabul etmek için...

- 1 - **Skype menüsünde Geçmiş**'i seçin ve **OK** tuşuna basın.
- 2 - **İrtibat istekleri**'ni seçin ve **OK** tuşuna basın. İsteği seçin ve **OK** tuşuna basın. Skype bu irtibatı kabul edip etmediğinizi sorar. İrtibatı kabul ederseniz irtibat listenizde görünür.

Kişi engelleme

Bir Skype irtibatını **engellenebilirsiniz**. Engellenmiş bir irtibat sizinle Skype'ta iletişim kuramaz. Engellenmiş bir irtibata engellendiği bildirilmez; engellenmiş irtibatın irtibat listesinde çevrimdışı olarak görünürsünüz. Engellediğiniz irtibatların engelini istediğiniz zaman kaldırabilirsiniz.

İrtibat engellemek için...

- 1 - **İrtibatlar** sayfasında engellemek istediğiniz irtibatı seçin.
- 2 - **≡ OPTIONS** tuşuna basıp **Engelle**'yi seçin ve **OK** tuşuna basın. İrtibat engellenir.

İrtibatın engelini kaldırmak için...

- 1 - Engellenmiş bir kişi seçin.
- 2 - **≡ OPTIONS** tuşuna basıp **Engeli Kaldır**'i seçin ve **OK** tuşuna basın. İrtibatın engeli kaldırılır.

Engellenmiş irtibatların listesini görüntülemek için...

- 1 - **Skype menüsünde Ayarlar**'i seçin ve **OK** tuşuna basın.
- 2 - **Engellenmiş irtibatlar**'i seçin ve **OK** tuşuna basın. Liste, engellenmiş olduğunuz tüm irtibatları gösterir.

Kaldırma veya yeniden adlandırma

İrtibatları **kaldırabilir** veya **yeniden adlandırabilirsiniz**.

İrtibat kaldırmak için...

- 1 - **İrtibatlar** sayfasında kaldırmak istediğiniz irtibatı seçin.
- 2 - **≡ OPTIONS** tuşuna basıp **Kaldır**'ı seçin ve **OK** tuşuna basın. İrtibat listeden kaldırılır.

İrtibatı yeniden adlandırmak için...

- 1 - **İrtibatlar** sayfasında yeniden adlandırmak istediğiniz irtibatı seçin.
- 2 - **≡ OPTIONS** tuşuna basıp **Yeniden Adlandır**'ı seçin ve **OK** tuşuna basın.
- 3 - Metin alanına bu irtibatın yeni adını girin. Ekran klavyesini açmak için **OK** tuşuna basın. İşlem tamamlandığında **OK** tuşuna basın.

18.7

Skype'ta arama

Görüntülü veya sesli arama

Görüntülü arama yapma

Arkadaşlarınızı aramak ve TV'nizin ekranında görmek için **Görüntülü arama** yapın.

Görüntülü arama yapmak için...

- 1 - **İrtibatlar** sayfasında aramak istediğiniz irtibatı seçin.
- 2 - **Görüntülü arama**'yı seçin ve **OK** tuşuna basın. İrtibatınız Skype'taysa bağlı bir Skype kamerası varsa ve aramayı yanıtlarsa bu kişiyi TV'de görebilirsiniz.
- 3 - Aramayı sonlandırmak için **☞ Çağrıyı sonlandır** ögesini seçin ve **OK** tuşuna basın.

Skype kamerasız açıldığında mavi gösterge LED'i yanar. TV ekranınızın sağ alt köşesindeki küçük ekranda irtibatınızın ne görebildiğini kontrol edebilirsiniz.

Skype kamerasını kapatmak için **🔴 Video Kapalı**'yı seçin ve **OK** tuşuna basın. Tekrar açmak için **🟢 Video Açık**'ı seçin ve **OK** tuşuna basın.

Mikrofonunuzun sesini kapatmak için **🔴 Mikrofon Kapalı**'yı seçin ve **OK** tuşuna basın. Tekrar açmak için **🟢 Mikrofon Açık**'ı seçin ve **OK** tuşuna basın.

Görüntülü arama yaparken kameranın görüş açısını değiştirebilirsiniz.

Görüş açısını değiştirme hakkında daha fazla bilgi için **— Anahtar Kelimeler**'e basın ve **Skype, kamera görüntüsünü yakınlaştırma, kaydırma ve eğme** konusuna bakın.

Sesli arama yapma

Kamera kapalıyken görüntüsüz arama yapmak için **Sesli arama** yapın.

Sesli arama yapmak için...

- 1 - **İrtibatlar** sayfasında aramak istediğiniz irtibatı seçin.
- 2 - **Ara**'yı seçin ve **OK** tuşuna basın. İrtibatınız Skype'taysa ve aramayı yanıtlarsa irtibatınızla konuşabilirsiniz.
- 3 - Aramayı sonlandırmak için **☞ Çağrıyı sonlandır** ögesini seçin ve **OK** tuşuna basın.

Bir kişi sizi birden fazla katılımcılı bir sesli aramaya ekleyebilir. Kendiniz ilave katılımcı ekleyemezsiniz.

Telefonları arama

Skype ile sabit telefonları ve cep telefonlarını da arayabilirsiniz. Telefonları aramak için Skype Kredisi veya Skype aboneliği satın almanız gerekir.

Telefon aramak için...

- 1 - **İrtibatlar** sayfasında telefon numaralı bir irtibat seçin.
- 2 - **Ara**'yı seçin ve **OK** tuşuna basın. Telefon numarası aramak için **Skype Kredisi** veya Skype aboneliğine sahip olmanız gerekir. İrtibatınız telefonu açarsa irtibatınızla konuşabilirsiniz.
- 3 - Aramayı sonlandırmak için **☞ Çağrıyı sonlandır** ögesini seçin ve **OK** tuşuna basın.

Skype ile bir telefon numarasını doğrudan da arayabilirsiniz. Telefon numarasını tuş takımı ile girebilirsiniz.

Tuş takımını açmak için...

- 1 - **Skype menüsünde Telefonları ara**'yı seçin ve **OK** tuşuna basın.
- 2 - Tuş takımı ekranda değilse **☰ Tuş Takımını Göster**'i seçin ve **OK** tuşuna basın.
- 3 - Telefon numarasını tuşlayın. Sayılara gidip **OK** tuşuna basabilir veya uzaktan kumandadaki sayı tuşlarını kullanabilirsiniz.

Acil aramalar yapılamaz

Skype, telefonunuzun yerine geçemez ve acil aramalar için kullanılamaz.

Arama alma

Skype oturumu açıkken ve TV izlerken gelen arama olduğunda bir zil sesi çalar ve ekranda mesaj belirir. Mesaj, arayanın kim olduğunu gösterir. Aramayı yanıtlayabilir ya da reddedebilirsiniz.

Aramayı yanıtlamak için **Video ile yanıtla**'yı seçin ve **OK** tuşuna basın.

Kamera kapalıyken aramayı yanıtlamak için **Sesli yanıtla**'yı seçin ve **OK** tuşuna basın.

Aramayı reddetmek için **Aramayı reddet**'i seçin ve **OK** tuşuna basın.

Geçmiş

Skype menüsünün **Geçmiş** sayfasında cevapsız aramalar dahil yaptığınız tüm aramaların listesini görebilirsiniz. Ayrıca yeni irtibat isteklerini görebilir ve sesli mesajları dinleyebilirsiniz.

Bir listeyi görüntülemek için **Tüm aramalar**, **Cevapsız aramalar**, **Gelen aramalar** veya **Giden aramalar**'ı seçin ve **OK** tuşuna basın.

Yeni irtibat isteklerini görüntülemek için **İrtibat istekleri**'ni seçin ve **OK** tuşuna basın.

Sesli mesajlarınızı görüntülemek ve dinlemek için **Sesli mesajlar**'ı seçin ve **OK** tuşuna basın.

Skype etkinliklerinizin bu geçmiş listesinde ne kadar süreyle tutulacağı listenizdeki kişi sayısına ve Skype'ı kullanma yoğunluğunuza göre farklılık gösterir.

Sesli posta

Sesli mesaj hakkında

Biri Skype'ta sizi aradığında aramayı yanıtlamazsanız **Skype sesli mesaj** özelliği üzerinden size bir mesaj bırakabilir. Bir irtibatı aradığınızda size yanıt veremiyorsa irtibatınıza Skype sesli mesajı gönderebilirsiniz.

Sesli mesaj göndermek veya almak için siz veya irtibatınız Skype sesli mesaj özelliğini kurmuş olmalıdır. Sesli mesaj özelliğini bilgisayarınızdan kurabilirsiniz. www.skype.com adresini ziyaret edin.

Bilgisayarda sesli mesaj özelliğini etkinleştirdiğinizde **Skype menüsü > Ayarlar > Sesli mesajlar**'dan sesli mesaj tercihlerinizi ayarlayın.

Sesli mesaj kaydetme

Bir irtibatı aradığınızda size yanıt veremiyorsa sesli mesaj bırakabilirsiniz.

Sesli mesaj kaydetmek için...

- 1 - Bir irtibatı arayın. Aramanız yanıtlanmazsa Skype **Sesli mesaj** göndermeyi önerir.
- 2 - **Evet**'i seçin ve mesajınızı bırakın.
- 3 - Kaydı durdurmak için **Aramayı sonlandır**'ı seçin ve **OK** tuşuna basın.

Sesli mesaj dinleme

Bir irtibat size sesli mesaj gönderebilir. Size bir sesli mesaj gönderildiğinde Skype menüsünde küçük bir simge gösterilir. Geçmiş sayfasından sesli mesaj dinleyebilirsiniz.

Sesli mesaj dinlemek için...

- 1 - **Skype menüsünde Geçmiş**'i seçin ve **OK** tuşuna basın.
- 2 - **Sesli mesajlar**'ı seçin ve **OK** tuşuna basın.
- 3 - Dinlemek istediğiniz sesli mesajı seçin ve **OK** tuşuna basın. Sesli mesajları istediğiniz kadar dinleyebilirsiniz. Sesli mesajlarınızı yönetmek için **≡ OPTIONS** tuşuna basın.

18.8

Skype kredisi

Skype'ta, Skype Kredisi satın alabilir veya bir Skype aboneliği alabilirsiniz. Skype Kredisi veya Skype aboneliği ile TV'nizden sabit telefonları veya cep telefonlarını arayabilirsiniz.

Skype Kredisi satın alma

Skype Kredisi satın almak veya bir Skype aboneliği almak için bilgisayarınızda Skype oturumu açın. Satın aldığınız Skype Kredisini TV'nizde Skype oturumu açtığınızda kullanabilirsiniz.

Kredi miktarı veya abonelik bilgileri telefon araması yapabileceğiniz tüm sayfalarda gösterilir.

Skype Kredisi düşük

Krediniz telefon araması yapmak için çok düşükse bilgilendirilirsiniz.

18.9

Skype ayarları

Oturum açma

Skype'ı, ana menüden Skype'ı seçtiğinizde otomatik olarak oturum açacak şekilde ayarlayabilirsiniz. Skype Adınızı veya parolanızı girmeniz gerekmez.

Skype başladığında oturum açmak için...

- 1 - Hesabınızla Skype'ta oturum açın.
- 2 - **Skype menüsünde Ayarlar**'ı seçin ve **OK** tuşuna basın.
- 3 - **Oturum açma**'yı seçin ve **OK** tuşuna basın.
- 4 - Onay kutusunu seçmek için **▶** (sağ) tuşuna basın ve **Skype başlatıldığında oturumu aç**'ı işaretlemek için **OK** tuşuna basın.

Parola değiştirme

Geçerli Skype parolanızı değiştirip Skype hesabınız için yeni bir parola girebilirsiniz.

Parolanızı değiştirmek için...

- 1 - Hesabınızla Skype'ta oturum açın.
- 2 - **Skype menüsünde Ayarlar**'ı seçin ve **OK** tuşuna basın.
- 3 - **Parola değiştir**'i seçin.
- 4 - **▶** (sağ) tuşuna basarak **Geçerli parola**'yı seçin ve geçerli parolanızı girin. Ekran klavyesini kullanmak istiyorsanız önce **OK**

tuşuna basın.

5 - ▼ (aşağı) tuşuna basarak **Yeni parola**'yı seçin ve yeni parolanızı girin.

6 - ▼ (aşağı) tuşuna tekrar basarak **Yeni parolayı tekrarla**'yı seçin ve yeni parolayı tekrar girin.

7 - Onay için yeni parolayı göndermek üzere ▼ (aşağı) tuşuna tekrar basarak **Uygula**'yı seçin.

Video

Skype'ı Skype aramalarında video kullanımını sınırlayacak şekilde ayarlayabilirsiniz.

Şundan videoyu otomatik olarak al: ile Skype'ı **Herkes, Yalnızca irtibat listemdeki kişiler** veya **Hiç kimse** seçenekleri için otomatik olarak video alacak ve gönderecek şekilde ayarlayabilirsiniz.

Videomolduğunu şuna gönder: ile Skype'ı **Yalnızca irtibat listemdeki kişiler** veya **Hiç kimse** seçenekleri için videonuzu gönderecek şekilde ayarlayabilirsiniz.

Video ayarlarını ayarlamak için...

- 1 - Hesabınızla Skype'ta oturum açın.
- 2 - **Skype menüsünde Ayarlar**'ı seçin ve **OK** tuşuna basın.
- 3 - **Video**'yu seçin.
- 4 - ► (sağ) tuşuna basarak radyo düğmelerini seçin ve işaretlemek veya işareti kaldırmak için **OK** tuşuna basın.

Gizlilik

Skype'ı gelen Skype aramalarını sınırlayacak şekilde ayarlayabilirsiniz.

Herkes veya **Yalnızca irtibat listemdeki kişiler** seçeneklerinden gelen aramalara izin verebilirsiniz.

Gizlilik ayarlarını ayarlamak için...

- 1 - Hesabınızla Skype'ta oturum açın.
- 2 - **Skype menüsünde Ayarlar**'ı seçin ve **OK** tuşuna basın.
- 3 - **Gizlilik**'i seçin.
- 4 - ► (sağ) tuşuna basarak radyo düğmelerini seçin ve işaretlemek veya işareti kaldırmak için **OK** tuşuna basın.

Engellenen irtibatlar

Engellenmiş irtibatlarınızın listesini görüntüleyebilirsiniz.

Listeyi görüntülemek için...

- 1 - Hesabınızla Skype'ta oturum açın.
- 2 - **Skype menüsünde Ayarlar**'ı seçin ve **OK** tuşuna basın.
- 3 - **Engellenmiş irtibatlar**'ı seçin ve **OK** tuşuna basın. Engellenmiş irtibatlarınızı yönetmek için **≡ OPTIONS** tuşuna basın.

Sesli posta

Sesli mesaj göndermek için bazı tercihleri ayarlayabilirsiniz.

Arama yanıtlayamadığınızda bir irtibatın size sesli mesaj göndermesine izin vermek için **Yanıtlanmayan aramaları sesli mesaja gönder** kutusunu işaretleyin. Sesli mesaj almak istemiyorsanız bu kutuyu işaretlemeyin.

Bir başka arama sırasında gelen aramaya 15 saniye içinde yanıt veremediğinizde irtibatın size sesli mesaj göndermesine izin vermek istiyorsanız **Zaten aramadaysam** kutusunu işaretleyin.

Bir aramayı reddettiğinizde sesli mesaj gönderilmesine izin vermek istiyorsanız **Gelen aramayı reddettiğimde** kutusunu işaretleyin.

Sesli mesaj tercihlerinizi ayarlamak için...

- 1 - Hesabınızla Skype'ta oturum açın.
- 2 - **Skype menüsünde Ayarlar**'ı seçin ve **OK** tuşuna basın.
- 3 - **Sesli mesaj**'ı seçin ve **OK** tuşuna basın.
- 4 - Onay kutusu seçmek için ▼ (aşağı) veya ▲ (yukarı) tuşuna basın. İşaretlemek veya işareti kaldırmak için **OK** tuşuna basın.

Arama yönlendirme

Arama Yönlendirme ile hiçbir Skype aramasını kaçırmayın.

Çevrimiçi değilseniz veya aramayı yanıtlayamıyorsanız Skype aramasını herhangi bir sabit telefon veya cep telefonuna yönlendirebilirsiniz. Skype aramasını başka bir Skype hesabına da yönlendirebilirsiniz. Aramaları yönlendirmek için tercih sırasına göre üç telefon numarası veya Skype Adı belirleyebilirsiniz. Aramaları telefonlara yönlendirmek için Skype Kredisi veya Skype aboneliğine sahip olmanız gerekir. Skype aramalarını başka Skype aboneliklerine yönlendirmek ücretsizdir. Arama yönlendirme hakkında daha fazla bilgi edinmek için www.skype.com/support adresini ziyaret edin.

Arama yönlendirmeyi ayarlamak için...

- 1 - Hesabınızla Skype'ta oturum açın.
- 2 - **Skype menüsünde Ayarlar**'ı seçin ve **OK** tuşuna basın.
- 3 - **OK** tuşuna basarak **Skype'ta değilken aramaları yönlendir** onay kutusunu işaretleyin.
- 4 - Aşağıdaki giriş alanlarına irtibat listenizden tercih sırasına göre aramalarınızın yönlendirileceği telefon numaralarını veya Skype Adlarını girin. Telefon numaralarına her zaman ülke kodunu ekleyin.
- 5 - Gerekliyse Skype'ın aramanızı kaç saniye sonra yönlendireceğini değiştirin.
- 6 - **Arama Yönlendirme** kurulumunuzu saklamak için **Kaydet**'i seçin.

Kamera görüntüsünü yakınlaştırma, kaydırma ve eğme

Kameranın görüş açısını ayarlayabilirsiniz. Kamera görüntüsünü yakınlaştırabilir veya uzaklaştırabilir, kaydırabilir ya da eğebilirsiniz. Görüntülü arama sırasında kameranın görüş açısını ayarlayabilirsiniz.

Kameranın görüş açısını ayarlamak için...

- 1 - **Görüntülü arama** başlatın ve arama devam edene kadar bekleyin.
- 2 - ► (sağ) tuşuna basarak küçük ekranın üstündeki simgeyi seçin ve **OK** tuşuna basın. Renkli tuş işlevleri bulunan bir çubuk görünür.
- 3 - Kamera görüntüsünü kaydırmak için ◀ (sol) veya ▶ (sağ) tuşuna basın. Kamera görüntüsünü eğmek için ▲ (yukarı) veya ▼ (aşağı) tuşuna basın. Yakınlaştırmak için **Yakınlaştır**'a basın. Uzaklaştırmak için **Uzaklaştır**'a basın.
- 4 - Kameranın görüş açısını saklamak ve Skype aramanıza geri dönmek için **Bitti**'ye basın.

18.10

Oturumu kapatma

Skype oturumunu kapattığınızda Skype hesabınızın oturumunu kapatırsınız. Çevrimiçi durumunuz **Çevrimdışı** olur. Kişiler, sizi arayamaz.

Oturumu kapatmak için...

- 1 - Herhangi bir Skype ekranında **Geri**'ye basarak **Skype menüsü**'ne geri dönün.
- 2 - Skype menüsünde **Oturumu kapat**'ı seçin ve **OK** tuşuna basın.

TV, Skype'tan çıkmak mı yoksa Skype'ı başka bir Skype hesabıyla kullanmak mı istediğinizi sorar.

18.11

Skype'tan çıkma

Skype oturumunu kapattığınızda TV'deki Skype uygulaması etkin olarak kalır. Bir başka Skype uygulaması oturum açabilir veya yeni bir hesap oluşturabilirsiniz. Skype uygulamasını durdurmak için Skype'tan çıkmanız gerekir.

18.12

Kullanım Koşulları ve Gizlilik Politikası

Skype Kullanım Koşulları'nı www.skype.com/go/tou adresinden okuyabilirsiniz.

Ayrıca www.skype.com/go/privacy adresinden Gizlilik Politikası'nı okuyabilirsiniz.

Smart TV

19.1

Smart TV hakkında

Bu **Philips Smart LED TV**'yi Internet'e bağlayın ve yepyeni bir televizyon dünyasını keşfedin. Yönlendiricinize kablolu bir bağlantı yapabilir veya Wi-Fi ile kablosuz bağlanabilirsiniz.

Ev ağınıza bağlı TV ile akıllı telefon fotoğraflarını TV'de görüntüleyebilir, bilgisayarınızdaki videoları oynatabilir veya tablet bilgisayarınızla TV'yi kontrol edebilirsiniz.

Internet'e bağlı TV'niz ile çevrimiçi video mağazalarından kiralık video izleyebilir, çevrimiçi TV rehberini okuyabilir veya sevdiğiniz TV programını bir USB Sabit Sürücüye kaydedebilirsiniz. Smart TV Uygulamaları her türden eğlenceli ve hayatı kolaylaştıran servisiyle keyfinize keyif katar.

19.2

Gerekenler

Smart TV Uygulamalarının keyfini çıkarmak için TV'yi yüksek hızda (geniş bantlı) Internet bağlantısı olan bir yönlendiriciye bağlamanız gerekir. Internet'e bağlı olan bir ev ağı kullanabilirsiniz. Bilgisayara gerek yoktur.

Daha fazla bilgi için **— Anahtar Kelimeler**'e basın ve **Ağ** konusuna bakın.

İpucu

Bir Internet sayfasına daha kolay metin girmek veya sayfada daha kolay gezinmek için TV'ye USB klavye ve USB fare bağlayabilirsiniz.

Daha fazla bilgi için **— Anahtar Kelimeler**'e basın ve **USB klavye** veya **USB fare** konusuna bakın.

19.3

Smart TV'yi kurma

Smart TV'yi ilk kez açtığınızda bağlantınızı yapılandırmanız gerekir. Devam etmeden önce şartlar ve koşulları okuyup kabul edin. Smart TV'yi kurmak istemiyorsanız **↩** tuşuna basın.

Kayıt olun

Club Philips'e kayıt yaptırmak için . . .

- 1 - **Kaydol**'u seçin ve **OK** tuşuna basın.
- 2 - E-posta adresinizi girip **Devam**'ı seçin ve **OK** tuşuna basın.
- 3 - E-posta adresini onaylayın.

Ebeveyn kontrolü

Yetişkin 18+ olarak sınıflanan uygulamaları kilitlemek için . . .

- 1 - Smart TV ebeveyn kontrolünü açmak için **Etkinleştir**'i seçip **OK** tuşuna basın.
 - 2 - İstedığınız kilit açma PIN kodunu girin.
 - 3 - PIN kodunuzu onaylayın.
- Yetişkin 18+ olarak sınıflanan uygulamalar kilitlenir. Kilitli bir uygulamayı açmak için uygulamayı seçin ve **OK** tuşuna basın. TV, 4 basamaklı kodunuzu girmenizi ister.

19.4

Smart TV Uygulamaları

Smart TV'yi açma

Smart TV başlangıç sayfası Internet'e bağlantınızdır. Çevrimiçi filmler kiralayabilir, gazeteleri okuyabilir, video izleyebilir, müzik dinleyebilir, çevrimiçi alışveriş yapabilir, sosyal ağ sayfanızı (Facebook, Twitter, . . .) açabilir veya Çevrimiçi TV ile TV programlarını sizin için en uygun zamanda izleyebilirsiniz. Bunun için Uygulamaları, yani TV için düzenlenmiş Internet sitelerini açmanız yeterlidir. Internet'e bağlı TV'niz ile Smart TV'yi açabilirsiniz.

Smart TV'yi açma

Smart TV başlangıç sayfasını açmak için **Smart TV**'ye basın. Alternatif olarak, **Smart TV** tuşuna basıp **Smart TV**'yi seçin ve **OK** tuşuna basın.

TV Internet'e bağlanır ve Smart TV başlangıç sayfasını açar. Bu işlem birkaç saniye sürebilir.

Smart TV'yi kapatma

Smart TV başlangıç sayfasını kapatmak için **Smart TV** tuşuna basın ve başka bir etkinlik seçin.

TP Vision Europe B.V., içerik servisi sağlayıcıları tarafından sağlanan içerikler ve içeriğin kalitesiyle ilgili hiçbir sorumluluğu kabul etmemektedir.

Smart TV başlangıç sayfası

- 1 - Şimdi TV'nizde
- 2 - Uygulamalarınız
- 3 - Uygulama galerisi
- 4 - Internet
- 5 - Önerilen Uygulamalar
- 6 - Arama
- 7 - Renkli kontrol tuşları

Uygulamalarınız

Uygulamaları Smart TV başlangıç sayfasından başlatırsınız. Başlangıç sayfasında henüz hiçbir Uygulama yoksa, Uygulama galerisinden Uygulama ekleyebilirsiniz.

Uygulama galerisi

Uygulama galerisinde mevcut tüm Uygulamaları bulabilirsiniz.

Internet

Internet Uygulaması TV'nizde World Wide Web'i açar. TV'nizde tüm Internet web sitelerini açabilirsiniz, ancak bunları çoğu TV ekranı için düzenlenmemiştir.

- TV'nizde bazı eklentiler (örneğin sayfaları veya videoları görüntülemek için kullanılanlar) mevcut değildir.
- Internet sayfaları bir seferde tek sayfa ve tam ekran olacak biçimde gösterilir.

Önerilen Uygulamalar



Philips bu pencerede ülkeniz ve Çevrimiçi TV için bir dizi önerilen Uygulama veya Video mağazalarından derlenmiş bir kiralık filmler seçkisi sunar. Bunları Önerilen Uygulamalar penceresinden seçip açabilirsiniz.

Arama

Arama özelliği ile Uygulama galerisinde ilgili Uygulamaları arayabilirsiniz.



Metin alanına anahtar kelime girmek için  öğesini seçin ve **OK** tuşuna basarak aramayı başlatın. Arama için ad, başlık, tür ve açıklama anahtar kelimeleri girebilirsiniz. İsterseniz metin alanını boş bırakıp çeşitli kategorilerde en yaygın aramaları/anahtar kelimeleri arayabilirsiniz. Bulunan anahtar kelimeler listesinde bir anahtar kelime seçip **OK** tuşuna basarak bu anahtar kelimeyle ilgili öğeleri arayabilirsiniz.

Uygulama açma

Uygulama açmak için önce Uygulamayı Smart TV başlangıç sayfasındaki Uygulamalar listesine eklemeniz gerekir. Uygulamaları listenize Uygulama galerisinden ekleyebilirsiniz. Smart TV başlangıç sayfasındaki Uygulamalar listesi birkaç sayfa uzunluğunda olabilir. Sonraki veya önceki sayfaya gitmek için ok tuşlarını kullanın. Alternatif olarak,  + (Sonraki sayfa) ya da  - (Önceki sayfa) tuşuna basın.

Uygulama açma

Uygulama açmak için . . .

- 1 -  tuşuna basın ve **Smart TV**'yi seçin.
 - 2 - Başlangıç sayfasında bir Uygulama simgesi seçin ve **OK** tuşuna basın.
- Uygulamada 1 adım geri gitmek veya sayfaya geri dönmek için  tuşuna basın.

Uygulamayı kapatma

Uygulamayı kapatmak ve Smart TV başlangıç sayfasına dönmek için  **Smart TV**'ye basın.

Uygulama sayfasını yeniden yükleme



Uygulama sayfası düzgün biçimde yüklenmezse sayfayı yeniden yüklemek için  **OPTIONS** tuşuna basın ve **Yeniden yükle**'yi seçin.

Büyütme

Uygulama sayfasını yakınlaştırmak için . . .

- 1 -  **OPTIONS** tuşuna basın ve **Sayfayı yakınlaştır**'i seçin.
- 2 - Kaydırma çubuğunu kullanarak yakınlaştırma seviyesini ayarlayın.
- 3 - Kaydırma çubuğunu sıfırlayarak normal görünümüne dönün.

Güvenlik bilgisini görüntüleme

Uygulama sayfasının güvenlik seviyesini kontrol edebilirsiniz. Uygulama sayfasında  **OPTIONS** tuşuna basın ve **Güvenlik bilgisi**'ni seçin. Sayfa yüklenirken ekranın alt kısmındaki yükleme animasyonunun yanında kilit simgesi  gösteriliyorsa aktarım güvenlidir.

Uygulama hakkında yorum

Uygulamayı seçip  **Yorum**'a basın ve "beğen" veya "beğenme" düğmesine basarak bize bir öneri ya da görüş gönderin. Uygulama hatalarını da bildirebilirsiniz.

Uygulamalarınızı yönetme

Smart TV başlangıç sayfasındaki Uygulamalar listesinde yapabilecekleriniz . . .

• Uygulama kaldırma



Listeden Uygulama kaldırmak için Uygulama simgesini seçin ve  **Kaldır**'a basın. Uygulamaya Uygulama galerisinden erişilebilir.

• Uygulama taşıma

Listede Uygulama konumunu değiştirmek için Uygulama simgesini seçin,  **Taşı**'ya basın ve ok tuşlarını kullanarak Uygulama konumunu değiştirin. Konumu onaylamak için **OK** tuşuna basın.

• Uygulama kilitleme

Uygulama kilitlemek için Uygulama simgesini seçin ve  **Kilitle**'ye basın.

Uygulamayı kilitletken Smart TV yapılandırmasında Ebeveyn kontrolü için ayarladığınız 4 basamaklı PIN kodunu girmeniz gerekir. Listede, kilitle Uygulamalar kilit simgesi  ile işaretlenir. Uygulama kilidini açmak için Uygulama simgesini seçin ve  **Kilidi aç**'a basın. Kilidi açmak için 4 basamaklı PIN kodunu girmeniz gerekir.

Uygulama galerisi

Uygulamalara, yani TV için özel olarak hazırlanmış web sitelerine gözetmek için Smart TV'de **Uygulama galerisi**'ni açın.

YouTube videoları, ulusal bir gazete, çevrimiçi bir fotoğraf albümü, Facebook, Twitter vb. için çeşitli Uygulamalar bulabilirsiniz. Çevrimiçi bir video mağazasından video kiralamak için de kaçırdığınız programları izlemek için de Uygulamalar mevcuttur. Uygulama galerisinde aradığınızı bulamıyorsanız, World Wide Web'i deneyin ve TV üzerinden Internet'te gezin.

Video kiralama Uygulamaları

Smart TV'deki video mağazası Uygulamalarıyla, bir çevrimiçi video kiralama mağazasından en sevdiğiniz filmi kiralayabilirsiniz. Kredi kartınızla güvenli biçimde ödeme yapabilirsiniz.

Film kiralama

- 1 - Uygulama listenizde bir Video mağazası Uygulaması açın veya Smart TV başlangıç sayfasındaki önerilen videolardan birini seçin.
- 2 - Bir film seçin.
- 3 - Çevrimiçi ödemeyi yapın.
- 4 - İzlemeye başlayın. ► (Oynat) ve || (Duraklat) tuşlarını kullanabilirsiniz.

Çoğu Video mağazası bir oturum açma hesabı oluşturmanızı ister.

Video akışı

Bu TV ile video akışı formatında gönderilen kiralık filmleri izleyebilirsiniz. Film izlemeye hemen başlayabilirsiniz. Videonun belirli bir bölümünü arabelleğe kaydetmek için USB Sabit Sürücü gerekebilir. Bağlı bir USB Sabit Sürücünüz varsa sadece film indirme hizmeti sunan video mağazalarından kiralık filmler de indirebilirsiniz. İndirilen kiralık filmi duraklatabilir veya yeniden başlatabilirsiniz. Kiralık filmlerin kiralama süresi hakkında bilgi için video mağazasına danışın.

İnternet trafiği



Çok sayıda video akışı veya yüklemesi aylık İnternet trafiği limitinizin aşılmasına neden olabilir.

Çevrimiçi TV

Smart TV başlangıç sayfasındaki* Çevrimiçi TV Uygulaması ile kaçırdığınız TV programlarını izleyebilir veya programları size en uygun zamanda izleyebilirsiniz.

Çevrimiçi TV'yi açma

Çevrimiçi TV Uygulamasını açmak için . . .

- 1 -  **Smart TV** tuşuna basın.
- 2 - Başlangıç sayfasında  **Çevrimiçi TV** simgesini seçin ve **OK** tuşuna basın.
- 3 - Sayfada bir program seçin ve izlemeye başlamak için **OK** tuşuna basın. ► (Oynat) ve || (Duraklat) tuşlarını kullanabilirsiniz.

Yayıncıya göre liste

Yayıncı tarafından sunulan Çevrimiçi TV programlarını görüntülemek için  **Tüm yayıncılar**'a basın. Bir yayıncı seçin ve **OK** tuşuna basın.

* Her bölgede bulunmayabilir.

19.5

Smart TV'yi sıfırlama

Smart TV bağlantınızı sıfırlamak için TV'nin İnternet belleğini silin. Philips Smart TV kayıt ve ebeveyn kontrolü ayarını, video mağazası uygulaması oturum açma bilgilerini, tüm Smart TV uygulama favorilerini, İnternet yer imlerini ve geçmişini silersiniz.

İnternet belleğini silmek için . . .

- 1 -  tuşuna basıp **Kurulum**'u seçin ve **OK** tuşuna basın.
- 2 - **Ağ ayarları** > **İnternet belleğini sil**'i seçin ve **OK** tuşuna basın.

Çoklu oda

20.1

Çoklu oda hakkında

Çoklu oda özelliğiyle başka bir Philips TV'deki dijital TV kanallarını bu TV'ye gönderebilir ve bu TV'den yayınlayabilirsiniz. Dijital TV kanallarını ve bir akıllı kart aboneliğiyle alınan kanalları başka bir TV'den yayınlayabilirsiniz. Başka bir TV'de izlediğiniz dijital kanalı bu TV'de izleyebilirsiniz. TV'nin bağlandığı odada anten bağlantınız yoksa başka bir TV'nin sunduğu dijital kanalları izlemek için Çoklu oda özelliğini kullanabilirsiniz.

Her iki TV'nin tip numarası sekiz ile bitiyorsa (ekran boyutu) öm.**PFLxxx8**, bu TV bekleme durumundayken diğer TV'yi açabilirsiniz. Ayrıca, diğer TV ile gerçekleştirilen kayıtlar ve bağlı HDD'de saklanan içerikler bu TV'de izlenebilir.

Çoklu oda ile TV kanalı akışı gerçekleştirildiğinde çözünürlük HD'den SD'ye düşer. Radyo kanallarının (yalnızca ses) akışını gerçekleştiremezsiniz.

20.2

Gerekenler

TV kanallarını başka bir Philips TV'den yayınlamak ve izlemek için, diğer TV'nin TV kanal kaynağı olarak hizmet vermesi gerekir. Her iki TV, kablosuz ev ağınıza bağlı olmalıdır.

Daha fazla bilgi için **— Anahtar Kelimeler**'e basın ve **Ağ** konusuna bakın.

Kaynak olan diğer Philips TV'nin model numarası yedi ile bitiyorsa (örneğin (ekran boyutu) **PFLxxx7** ise ve en yeni yazılıma sahipse) başka bir şey gerekmez.

TV yazılımını güncellemek için diğer TV'de **Yazılım güncelleme** bölümünde Yardım kısmını okuyun.

Wi-Fi ile açma

Her iki TV'nin tip numarası, öm. (ekran boyutu) sekiz ile bitiyorsa **PFLxxx8**, bekleme durumundaki diğer TV'yi bu TV ile açabilirsiniz. Diğer TV'de **Wi-Fi ile açma** ayarının açık durumda olduğundan emin olun.

Wi-Fi ile açma özelliğini açmak için . . .

1 - **▲** tuşuna basıp **Kurulum**'u seçin ve **OK** tuşuna basın.

2 - **Ağ ayarları** > **Wi-Fi ile açma** ve **Açık**'ı seçip **OK** tuşuna basın.

Koşullar her iki TV'de karşılandığında, Çoklu oda özelliğini kullanabilirsiniz.

Çoklu oda'yı kullanma

İlk kullanım

Çoklu oda'yı ilk kez kullanırken, her iki TV'yi açın.

Bu TV diğer TV ile bağlantı kurduğunda diğer TV bekleme modunda olsa bile **Ağa gözet** menüsünde otomatik olarak görünür.

TV kanalı yayını yapma

Çoklu oda ile, geçerli TV kanalını izleyebilir veya diğer TV'nin kanal listesindeki bir kanalı açabilirsiniz. Listeden kanal seçerseniz, diğer TV'de seçmiş olduğunuz kanalı görüntüler. Diğer TV'de kanal kurulumu gerçekleştirilmiş bir yerleşil uydu alıcı veya kayıtlar* bulunduğu bir Sabit Disk Sürücüsü (HDD) varsa, ayrıca bu içerikleri de TV'de izleyebilirsiniz. TV kayıt yaparken, Pause TV modunda veya Skype kullanırken kanal değiştiremezsiniz.

Diğer TV'den TV kanalı izlemek için . . .

1 - Diğer TV'nin bekleme* modunda veya açık olduğundan emin olun.

2 - Bu TV'de **■ SOURCES** tuşuna basıp **Ağa gözet**'i seçin ve **OK** tuşuna basın.

3 - TV ev ağınıza henüz bağlı değilse ağ kurulumu otomatik olarak başlar. TV ağınıza zaten bağlıysa adım 4'e geçin.

4 - **Ağa gözet** menüsünde diğer TV'nin adını seçin ve **OK** tuşuna basın. Evinizde birden fazla TV varsa diğer TV'nin adını değiştirmeniz faydalı olacaktır. Bu işlemi diğer TV'de gerçekleştirebilirsiniz.

5 - Diğer TV'de izlemek istediğiniz kanalı seçin . . .

- diğer TV'deki geçerli kanalı izlemek için **Geçerli kanal**'ı seçin ve **OK** tuşuna basın.

- diğer TV'nin kanal listesini açmak için **TV İzleme**'yi seçin ve **▶** (Sağ) tuşuna basın.

- diğer TV'nin uydu kanal listesini açmak için **Uydu İzleme**'yi seçin ve **▶** (Sağ) tuşuna basın.

- diğer TV'deki kayıtlar* listesini açmak için **Kayıtları izle**'yi seçin ve **▶** (Sağ) tuşuna basın.

- **■ +** ve **■ -** tuşlarıyla kanal değiştirebilirsiniz. Diğer TV kayıt yaparken, TV Duraklatma modundayken veya Skype kullanılırken kanal değiştiremezsiniz.

* Diğer TV'yi bekleme modundan açmak veya bağlı HDD cihazındaki kayıtları izlemek için, her iki TV'nin tip numarası sekiz ile bitmelidir, öm. (ekran boyutu) **PFLxxx8**.

TV adı

TV adını deęiřtirmek için . . .

🏠 > Kurulum > Aę ayarları > TV aęı adı'na basın.

MyRemote Uygulaması

MyRemote Uygulaması Hakkında

Bu Uygulama neler yapabilir

MyRemote Uygulaması ve bu TV, şunları sunar . . .

- **SimplyShare** - akıllı telefonunuz veya tabletinizden fotoğraf, müzik ve video paylaşın
- **Kontrol** - akıllı telefonunuz veya tabletinizi TV uzaktan kumandası olarak kullanın
- **TV rehberi** - TV programına başvurun ve istediğiniz TV kanalına geçiş yapın
- **Wi-Fi Smart Screen** - TV kanalını akıllı telefonunuz veya tabletinizde izleyin

MyRemote Uygulaması v4.x, iPhone, iPad ve Android™ için bulunur. MyRemote Uygulaması işlevleri mobil cihazın sürümüne ve işletim sistemine göre farklılık gösterebilir.

Ücretsizdir

MyRemote Uygulamasını ücretsiz indirebilirsiniz. Wi-Fi smart screen işlevlerini eklemek için, küçük bir ücret uygulanabilir.

Lisanlar

MyRemote Uygulaması şu dil seçenekleriyle sunulmaktadır: İngilizce, Almanca, Fransızca, İtalyanca, İspanyolca, Portekizce, Felemenkçe ve Rusça.

Mobil cihazınız bu dillerden birine ayarlı değilse, MyRemote Uygulamasını İngilizce olarak kullanabilirsiniz.

MyRemote Uygulaması sürekli geliştirilmektedir. Gelecekte aşamalı olarak yayınlanacak sürümlerde yeni fonksiyonlar bulunacaktır. Uygulama mağazalarında MyRemote Uygulaması güncellemelerini düzenli olarak kontrol edin.

Apple, iPhone ve iPad, Apple Inc. şirketinin ABD ve diğer ülkelerde tescilli ticari markasıdır. Android, Google Inc. şirketinin ticari markasıdır.

Google Play, Google Inc. şirketinin ticari markasıdır.

Diğer Philips TV'lerde

MyRemote Uygulamasının diğer TV'lerde kullanılması

MyRemote Uygulamasını 2009 ve sonrasında üretilen Philips TV modellerinde kullanabilirsiniz.

TV'niz 2009 modelse TV yazılımını güncellemeden ve **JointSpace** özelliğini etkinleştirmeniz gerekir. TV'niz 2010 modelse yalnızca **JointSpace** özelliğini etkinleştirmeniz gerekir. 2011 ve daha yeni TV modelleri, MyRemote Uygulaması kullanımına hazırdır.

TV'nizin üretim yılını öğrenmek için TV tip numarasına (Örneğin xxPFLxxx4) bakın. Son basamak '4' ise TV'niz 2009 modeldir. Son basamak '5' ise TV'niz 2010 modeldir. Son basamak '6' ise 2011, '7' ise 2012 ve '8' ise 2013 modeldir.

Gerekenler

ev ağı

ev ağı

MyRemote Uygulamasının kullanılabilmesi için TV'nizin, akıllı telefonunuzun, tabletinizin ve bilgisayarınızın ev ağınıza bağlı olması gerekir.

TV'yi ev ağına bağlamak için. . .

1 - Henüz bağlı değilse ağ yönlendiricinizi Internet'e bağlayın (geniş bant Internet bağlantısı gerekir).

2 - TV'yi ağ yönlendiricinize bağlayın. Bunu kablosuz veya kablolu olarak yapabilirsiniz.

Daha fazla bilgi için **— Anahtar Kelimeler**'e basın ve **Ağ, kablosuz** veya **Ağ, kablolu** konusuna bakın.

Ortam sunucusu yazılımı

Ortam sunucusu yazılımı

Bilgisayarınızda bulunan fotoğraf, müzik ve video dosyalarını TV'de görüntülemek, dinlemek ve izlemek için bilgisayarınıza ortam sunucusu yazılımı yüklemeniz gerekir. Söz konusu ortam sunucusu yazılımını, dosyaları ev ağıınızda paylaşacak şekilde yapılandırın.

TV ile uyumlu ortam sunucusu yazılımı listesi hakkında daha fazla bilgi için **— Anahtar Kelimeler**'e basın ve **Ortam sunucuları, desteklenen** konusuna bakın.

Dijital Ortam İşleyici - DMR

Dijital Ortam İşleyici - DMR

Ortam dosyalarınızı TV'nizde oynatamıyorsanız, Dijital Ortam İşleyici'nin açık olduğundan emin olun. Fabrika ayarı olarak DMR, açıktır.

DMR'nin açık olup olmadığını kontrol etmek için . . .

- 1 - **⏏** tuşuna basıp **Kurulum**'u seçin ve **OK** tuşuna basın.
- 2 - **Ağ ayarları**'nı seçin ve **OK** tuşuna basın.
- 3 - **Dijital Ortam İşleyici - DMR**'i seçin ve **OK** tuşuna basın.
- 4 - **Açık** seçeneğini seçin ve **OK** tuşuna basın.
- 5 - Gerekirse **⏏** tuşuna arka arkaya basıp menüyü kapatın.

TV ağı adı

TV ağı adı

Ev ağıınızda birden fazla TV varsa, Ağ ayarları'ndan bu TV'yi yeniden adlandırabilirsiniz.

TV'nizi yeniden adlandırmak için . . .

- 1 - **▲** tuşuna basıp **Kurulum**'u seçin ve **OK** tuşuna basın.
- 2 - **Ağ ayarları**'ni seçin ve **OK** tuşuna basın.
- 3 - Geçerli adı göstermek için **TV ağı adı**'ni seçin ve **OK** tuşuna basın. TV ağı adını değiştirmek için uzaktan kumandadaki klavyeyi kullanabilirsiniz.
- 4 - İşlem bittiğinde **Bitti**'yi seçin ve **OK** tuşuna basın.
- 5 - Gerekirse **↩** tuşuna arka arkaya basıp menüyü kapatın.

21.3

Uygulamayı yükleme

MyRemote Uygulamasını akıllı telefonunuza veya tabletinize yüklemek için bu sayfadaki QR kodlarını kullanabilirsiniz. Size gereken işletim sistemini (veya cihaz türünü) seçin ve QR kod okuyucunuzu kullanarak doğrudan yükleme sayfasına erişin.

Apple iPhone

Uygulamayı iPhone'unuza indirmek için Apple App Store'a gidin ve **Philips MyRemote Uygulamasını** arayın.

Apple iPad

Uygulamayı iPad'inize indirmek için Apple App Store'a gidin ve **Philips MyRemote HD Uygulamasını** arayın.

Google play

Uygulamayı Android cihazınıza indirmek için Google Play'e gidin ve **Philips MyRemote Uygulamasını** arayın.

21.4

Uygulama menüsü

MyRemote Uygulama menüsü ile MyRemote Uygulamasının farklı fonksiyonlarını çalıştırabilirsiniz. Bir fonksiyonu açmak için dokunmanız yeterlidir.

Uygulama menüsü seçeneğine geri dönmek için sayfanın üst kısmındaki Uygulama menüsü düğmesine dokunun.

Araç ipuçları

Uygulamanın kullandığı özel düğmeleri öğrenmek için **ℹ** simgesine dokunun. Kullanılabilen düğmelerin üzerinde araç ipuçları görüntülenir. Araç ipuçlarını kapatmak için ekranda herhangi bir yere dokunun.

Cihaz seçin

MyRemote Uygulaması menüsünde, tüm Uygulama işlevlerini kullanmak istediğiniz cihaz olarak örneğin bu TV gibi bir cihaz seçebilirsiniz. Uygulama menüsünün sağ üst köşesinde bulunan **Cihaz seç** düğmesine dokunun.

MyRemote uygulamasının diğer Philips ürünlerinizle uyumlu olup olmadığını kontrol etmek için ürününüzün www.philips.com/support adresindeki çevrimiçi destek sayfasını ziyaret edin. Ayrıca, Philips ürününüzde en güncel yazılımın kurulduğundan emin olun.

21.5

Uygulama fonksiyonları

SimplyShare

SimplyShare ile ev ağına bağlı bir cihazdan ağdaki başka bir cihaza fotoğraf, müzik veya video gibi ortam dosyalarını gönderebilirsiniz.*

MyRemote uygulamasında SimplyShare fonksiyonunu açmak için MyRemote Uygulama menüsü seçeneğindeki **SimplyShare** düğmesine dokunun.

Ortam dosyasını göndereceğiniz kaynak cihazı seçin

- 1 - Ağındaki kullanılabilir cihazların listesini açmak için üst kısımdaki beyaz çubuğa dokunun.
- 2 - Listedeki bir cihaza dokunun.

Ortam dosyasının oynatılacağı cihazı seçin

- 1 - Ağındaki kullanılabilir cihazların listesini açmak için alt kısımdaki beyaz çubuğa dokunun.
- 2 - Listedeki bir cihaza dokunun.

Bir ortam dosyası seçin

Dosya gönderen bazı cihazlar, bunları ortam dosyasının türüne göre gönderme seçeneği sunar. Bu durumda **Fotoğraf**, **Video** veya **Müzik** olmak üzere aradığınız ortam dosyasının türünü seçin.

- 1 - Aradığınız ortam dosyası türüne dokunun.
- 2 - Seçtiğiniz cihazda çalmak/oynatmak/görüntülemek için listedeki bir şarkıya, videoya veya fotoğrafa dokunun.

Uyumlu ortam formatları

TV'nizde çok çeşitli ortam dosyalarını oynatabilirsiniz.

Daha fazla bilgi için **— Anahtar Kelimeler**'e basın ve **Çalma/oynatma formatları** konusuna bakın.

* MyRemote uygulamasının belirli bir Philips ürünüyle uyumlu olup olmadığını kontrol etmek için ürününüzün www.philips.com/support adresindeki çevrimiçi destek sayfasını ziyaret edin. Ayrıca, Philips ürününüzde en güncel yazılımın kurulduğundan emin olun.

TV kılavuzu

Gerekenler

TV rehberini akıllı telefon veya tablette görüntülemek için . . .

- Kanal ve program bilgilerini TV'de görüntüleyen bir TV rehberi bulunmalıdır
- TV rehberi bilgileri İnternet'ten alınmalıdır
- TV rehberi akıllı telefon veya tablet ile bağlantılı olmalıdır

TV rehberi hakkında daha fazla bilgi için **— Anahtar Kelimeler**'e basın ve **TV rehberi** konusuna bakın.

MyRemote kayıt

Akıllı telefonunuz veya tabletinizle TV rehberinde bir kayıt programlamak için . . .

- USB Sabit Sürücüyü TV'nize bağlayın ve formatlayın
- MyRemote kayıt ayarının açık olduğundan emin olun
- MyRemote kayıt işlevini kullanmadan önce TV'yi bekleme moduna geçirmeli ve tekrar açmalısınız

USB Sabit Sürücü bağlama hakkında daha fazla bilgi için **— Anahtar Kelimeler**'e basın ve **USB Sabit Sürücü** konusuna bakın.

Kurulum

TV rehberini akıllı telefon veya tablette açmak için, TV rehberi mobil cihazınız ile bağlantılı olmalıdır.

Ayrıca, ilk olarak TV rehberinin İnternet'ten güncellenip güncellenmediğini kontrol edin.

- 1 - **🏠** tuşuna basıp **Kurulum**'u seçin ve **OK** tuşuna basın.
- 2 - **TV ayarları > Genel ayarlar > TV rehberi**'ni seçin.
- 3 - **İnternet**'ten öğesini seçin ve **OK** tuşuna basın.
- 4 - Gerekirse **↩** tuşuna arka arkaya basıp menüyü kapatın.

TV ile bağlantı kurma

Akıllı telefon veya tabletinizin TV rehberi ile bağlantı kurmasını sağlamak için. . .

- 1 - Uzaktan kumandanın **☰ TV GUIDE** tuşuna basarak TV'de TV rehberini açın.
- 2 - Algılanan mobil cihazların listesini açmak için **— (san)** tuşuna basın.
- 3 - Bağlantı kodunu görüntülemek için **Mobil cihazla bağlantı kur**'u seçin ve **OK** tuşuna basın.
- 4 - Mobil cihazda MyRemote Uygulamasını başlatın ve ana menüdeki **Kurulum** düğmesine dokunun.
- 5 - **TV rehberi** öğesine dokunun.
- 6 - Bağlantı kodunu girin.

MyRemote kayıt ayarları

Bir kayıt programlamak için bu ayarın açık olduğundan emin olun.

- 1 - **🏠** tuşuna basıp **Kurulum**'u seçin ve **OK** tuşuna basın.
- 2 - **Ağ ayarları > MyRemote kayıt**'ı seçin.
- 3 - **Açık** seçeneğini seçin ve **OK** tuşuna basın.

4 - Gerekirse **↩** tuşuna arka arkaya basıp menüyü kapatın.

TV rehberini Kullanma

TV rehberi işleviyle, TV rehberinizi akıllı telefon veya tabletinizden kontrol edebilirsiniz. TV programına başvurabilir ve program bilgilerini okuyabilirsiniz. TV'nin seçilen kanalı doğrudan açması için program başlığına dokunabilirsiniz. TV'nizde bir USB Sabit Sürücü kuruluysa, TV'nizdeki kayıtları akıllı telefon veya tabletinizden programlayabilirsiniz.

TV rehberi fonksiyonunu açmak için MyRemote Uygulama menüsü seçeneğindeki TV rehberi düğmesine dokunun. TV rehberi düğmesine ilk kez dokunduğunuzda, henüz bağlantı kurulmamışsa tablet ile TV arasında bağlantı kurulması istenir.

Kayıt programlama

MyRemote Uygulamasıyla TV rehberinde bir kayıt programlayabilirsiniz.

Kayıt hakkında daha fazla bilgi için **— Anahtar Kelimeler**'e basın ve **Kayıt** konusuna bakın.

Kontrol

MyRemote Uygulaması menüsündeki **Kontrol** işlevini kullanarak akıllı telefonunuz veya tabletinizi TV'niz için eksiksiz bir uzaktan kumandaya dönüştürebilirsiniz.

Kontrol edilecek TV'yi (veya Philips Blu-ray Disc oynatıcısını veya Ev Sinema Sistemini) seçmek için **Kontrol** düğmesine dokunun. Uzaktan kumandasını görüntülemek için cihaz simgesine dokunun.

Kontrol düğmesine dokunarak kontrol edilecek TV'yi (veya Philips Blu-ray Disk oynatıcıyı veya Ev Sinema Sistemini) seçin. Uzaktan kumandasını göstermek için cihaz simgesine dokunun.

Wi-Fi Smart Screen

Gerekenler

Wi-Fi Smart Screen işleviyle TV'nizdeki bir dijital TV kanalını akıllı telefonunuzda veya tabletinizde izleyebilirsiniz. Android işletim sistemi kullanıyorsanız yalnızca ücretsiz TV kanallarını izleyebilirsiniz.

Gerekenler

TV'nizi akıllı telefon veya tabletinizde izlemek için . . .

- TV'nizde dijital TV kanalları kurulu olmalıdır (TV İzleme ile izlediğiniz kanallar)
- TV açık olmalıdır

- ev ađınız güvenli olmalıdır. Ađınızın güvenli olması için **WEP**, **WPA** veya **WPA2** kullanın ya da kurulumunu **WPS** ile yapın
- **Wi-Fi Smart Screen** açık olmalıdır. **🏠 > Kurulum > Ađ ayarları > Wi-Fi Smart Screen**'e basın.

Wi-Fi smart screen satın alma

Nasıl satın alınır

Fonksiyonu açmak için **Uygulama menüsü** seçeneğinden **Wi-Fi Smart Screen** düğmesine dokunun. Bu fonksiyonu daha önce satın almadıysanız çevrimiçi satın almanız istenecektir. Satın alındıktan sonra **Wi-Fi Smart Screen** otomatik olarak açılarak TV izlemeye başlamanızı sağlar.

Ebeveyn kontrolü

Bazı dijital yayıncılar, programlarında yaş sınırlaması uygularlar. Yaş sınırı çocuđunuzun yaşı için girdiđiniz ayara eşit veya daha yüksekse program kilitlenir. Kilidi açarak programı izlemek için bir **PIN kodu** gerekir.

Ebeveyn kontrolü fonksiyonuna geçmek için Uygulama menüsü seçeneğinden **Ayarlar** düğmesine dokunun. **Ebeveyn kontrolü** fonksiyonunu açın, PIN kodunuzu ayarlayın ve bir yaş sınırı belirleyin. MyRemote Uygulamasındaki ebeveyn kontrolü, akıllı telefonunuzda veya tabletinizde TV izlemek için ayarlanır (TV'niz için geçerli deđildir).

PIN kodunuzu unutursanız Uygulama mağazasından MyRemote Uygulamasını tekrar yüklemeniz gerekir. Wi-Fi Smart Screen satın alma sayfasından ürünü ücretsiz alabilirsiniz.

Bir TV kanalı izleme

Wi-Fi Smart Screen ile TV kanalı izlemek için **Uygulama menüsünde Wi-Fi Smart Screen**'e dokunun. Wi-Fi Smart Screen TV'de oynamakta olan TV kanalını gösterir. TV bađlı bir cihaz geçirilirse TV'yi **TV İzleme** veya **Uydu İzleme**'ye (yerleşik uydu alıcısı varsa) geçirmeniz gerekir.

TV kanallarını deđiştirme

TV kanallarını deđiştirmek için akıllı telefonunuzun veya tabletinizin dokunmatik ekranında parmađınızı kaydırın. Önceki kanalı izlemek için sađa, sonraki kanalı izlemek için sola kaydırın. Kanal sıralaması TV kanal listesini takip eder.

TV kanallarını aramak ve bulunan kanala geçmek için **Kanal çubuđu**'nu kullanabilirsiniz.

TV Duraklatma ve Kaydetme

Bir TV yayını duraklattıđınızda veya bađladıđınız bir USB Sabit Sürücüye kaydetmeye başladıđınızda Wi-Fi Smart Screen fonksiyonu devre dıřı kalır.

Ses

TV kanalından mono ses gelir.

Altyazılar

Wi-Fi Smart Screen fonksiyonu altyazıları desteklemez.

Kanal çubuđu

TV kanal listesinin üst veya alt kısmındaki kanallara geçmek için **Kanal çubuđu**'nu kullanabilirsiniz.

Dokunmatik ekranın ortasına bir kez dokunarak **Kanal çubuđu**'nu açabilirsiniz. Ekranın alt kısmında Kanal çubuđu, üst kısmında **Araç çubuđu** görüntülenir. Kanal çubuđuunda parmaklarınızı kaydırarak TV kanallarını arayabilirsiniz.

Bir TV kanalına geçmek için kanal simgesine bir kez dokunun. Kanal çubuđunu ve Araç çubuđunu kapatmak için ekranın ortasına tekrar dokunun.

Araç çubuđu

Wi-Fi Smart Screen araç çubuđuunda görüntü formatını belirleyebilir, TV veya Uydu kanal listesini (TV'de varsa) seçebilir, araç ipuçlarını açabilir veya TV'yi beklemeye alabilirsiniz.

Araç çubuđunu açmak için dokunmatik ekranın ortasına bir kez dokunun. Araç çubuđu, ekranın üst kısmında Kanal çubuđuyla birlikte görüntülenir.

Araç çubuđunu ve Kanal çubuđunu kapatmak için ekranın ortasına tekrar dokunun.

Uygulama menüsü düğmesi

MyRemote Uygulama menüsü seçeneğine geri dönmek için **Uygulama menüsü** düğmesine dokunun.

Ölçekleme

Görüntüyü ekrana sığdırma veya tam ekran izleme seçenekleri arasında geçiş yapmak için **Ölçekleme** düğmesine dokunun.

TV veya Uydu

TV'nizde yerleşik uydu alıcısı varsa **TV İzleme** veya **Uydu İzleme** öğelerine ait kanal listesini seçebilirsiniz. Düğme, seçilmiş olan geçerli kanal listesini gösterir.

Geçerli kanal listesini deđiştirmek için düğmeye dokunun ve istediđiniz kanal listesini seçmek için **TV** veya **Uydu**'ya dokunun. Yerleşik uydu alıcısı yoksa, seçim düğmesi bulunmaz.

Ayarlar

Ayarlar menüsü

Hızlı görüntü ayarları

Hızlı görüntü ayarları ile temel görüntü tercihlerinizi birkaç kolay adımda ayarlayabilirsiniz. Yaptığınız ayarlar **Görüntü tarzı - Kişisel** altında saklanır. Bazı ayarların değişmesi durumunda görüntü tercihlerinize geri dönebilirsiniz. Tüm TV etkinlikleri veya bağlanan cihazlar için görüntü tercihlerinizi ayrı ayrı ayarlayabilirsiniz.

Tercih ettiğiniz görüntü ayarına geri dönmek için bir TV kanalını izlerken **≡ OPTIONS** tuşuna basın, menü çubuğunda Görüntü ve ses'i seçin, daha sonra **Görüntü tarzı** ve **Kişisel**'i seçin.

Hızlı görüntü ayarlarını yapmak için . . .

- 1 - **🏠** tuşuna basarak bir etkinlik ya da bağlı cihaz (veya bağlantısını) seçin ve **OK** tuşuna basın.
- 2 - Tekrar **🏠** tuşuna basın, **Kurulum**'u seçin ve **OK** tuşuna basın.
- 3 - **Hızlı görüntü ayarları**'nı seçin ve **OK** tuşuna basın. Adımları uygulayın ve işlemi bitirin. Etkinlik veya bağlantı kişisel tercihlerinize göre ayarlanır.

Daha fazla bilgi için **➡ Anahtar Kelimeler**'e basın ve **Görüntü tarzı** konusuna bakın.

TV ayarları

TV ayarları menüsünde tüm **Görüntü**, **3D**, **Ses** ve **Ambilight** ayarlarını bulabilirsiniz. Menüdeki **Genel ayarlar** ögesinde **Menü dili**, **Uyku zamanlayıcısı**, **Kapatma zamanlayıcısı**, **Evrensel erişim** ve başka birçok ayar bir arada bulunmaktadır.

Daha fazla bilgi için **➡ Anahtar Kelimeler**'e basın ve istediğiniz konuya bakın

Kanal arama

Kanal arama ile kanal listenizi güncelleyebilir ve yeni bulunan kanalların kanal listesine eklenmesini sağlayabilirsiniz. İsterseniz tüm kanalları yeniden kurmanız da mümkündür. Kanal güncelleme veya yeniden kurulum işlemi biraz zaman alabilir.

➡ Anahtar Kelimeler'e basın ve **Kanal, güncelleme** veya **Kanal, yeniden kurma** konusuna bakın.

Kanal ayarları

Kanal ayarları menüsünde dil tercihlerinizi ayarlayabilir veya işitme ve görme engelli kişiler için Evrensel erişim özelliğini açabilirsiniz. Çocukların yaşına uygun olmayan programları izlemesini önlemek için bir yaş sınırı belirleyebilir ve Çocuk kilidi şifrenizi ayarlayabilir veya değiştirebilirsiniz. Otomatik kanal güncellemeyi açabilir, dijital alım testi yapabilir veya analog kanalları manuel olarak kurabilirsiniz.

Lisanlar

➡ Anahtar Kelimeler'e basın ve **Ses dili** veya **Altyazılar** konusuna bakın.

Evrensel erişim

Görme ve işitme engelli kullanıcı ayarları için **➡ Anahtar Kelimeler**'e basın ve **Evrensel erişim** konusuna bakın.

Kanal kurulumu

➡ Anahtar Kelimeler'e basın ve **Otomatik kanal güncelleme** veya **Kanal güncelleme mesajı** konusuna bakın. Ayrıca analog kanal kurulumu için **Manuel kurulum** ve anten bağlantısını değiştirmek üzere **DVB** konusuna bakın.

Çocuk kilidi

➡ Anahtar Kelimeler'e basın ve **Çocuk kilidi** konusuna bakın.

Uydu arama

➡ Anahtar Kelimeler'e basın ve **Uydu, kurulum** konusuna bakın.

Uydu ayarları

Lisanlar

➡ Anahtar Kelimeler'e basın ve **Ses dili** veya **Altyazılar** konusuna bakın.

Kanal kurulumu

➡ Anahtar Kelimeler'e basın ve **Uydu, otomatik kanal güncelleme**, **Uydu, kanal güncelleme mesajı** veya **Uydu, otomatik güncelleme seçenekleri** konusuna bakın.

Çocuk kilidi

➡ Anahtar Kelimeler'e basın ve **Uydu, kanal kilidi** konusuna bakın.

Ağa bağlanın

— Anahtar Kelimeler'e basın ve **Ağ, kablosuz** veya **Ağ, kablolu** konusuna bakın.

Ağ ayarları

— Anahtar Kelimeler'e basın ve **Ağ, ayarlar** konusuna bakın.

Yazılım güncelleme

— Anahtar Kelimeler'e basın ve **Yazılım, Internet'ten güncelleme** veya **Yazılım, USB ile güncelleme** konusuna bakın.

Yazılım ayarları

— Anahtar Kelimeler'e basın ve **Yazılım, geçerli sürüm** konusuna bakın.

Demo izle

Kurulum menüsündeki **Demo izle** özelliğiyle TV'nizin görüntü kalitesi özellikleri hakkında kısa tanıtım videoları izleyebilirsiniz.

Aktif kontrol

TV gelen görüntü kalitesini, görüntüdeki hareket seviyesini, daha parlak veya daha karanlık sahneleri ve odanızdaki ışık koşullarını izler. TV'niz bu değerlere göre en iyi performansı sağlayacak görüntü ayarlarını yapar.

22.2

Görüntü

Görüntü tarzı

Görüntüyü kolayca ayarlamak için **Görüntü tarzı** ile önceden ayarlanmış bir ayar seçebilirsiniz.

- 1 - Bir TV kanalını izlerken **≡** **OPTIONS** tuşuna basarak **Seçenekler** menüsünü açın.
- 2 - Menü çubuğunda **Görüntü ve ses**'i ve **Görüntü tarzı**'nı seçin.
- 3 - Bir tarz seçin ve **OK** tuşuna basın.

Kullanılabilir Görüntü tarzları . . .

- **Kişisel** - Hızlı görüntü ayarlarında belirlediğiniz tercihleriniz
- **Canlı** - Gün ışığında izlemek için idealdir
- **Doğal** - Doğal görüntü ayarları
- **Film** - Film izlemek için idealdir
- **Enerji tasarrufu** - Enerji verimliliği sağlayan ayarlar
- **Standart** - Standart fabrika ayarları

- **Fotoğraf** - Fotoğraf görüntülemek için idealdir

Görüntü tarzı ayarlama

Görüntü tarzı ayarlayabilirsiniz . . .

- 1 - Bir tarz seçin ve **OK** tuşuna basın.
- 2 - **🏠** tuşuna basıp **Kurulum**'u seçin ve **OK** tuşuna basın.
- 3 - **TV ayarları**'nı seçin, bir ayara gidin ve ayarlayın.
- 4 - Gerekirse **↩** tuşuna arka arkaya basıp menüyü kapatın.

Orijinal Görüntü tarzı değerlerine dönmek için . . .

- 1 - **🏠** tuşuna basıp **Kurulum**'u seçin ve **OK** tuşuna basın.
- 2 - **TV ayarları** > **Görüntü** > **Görüntü tarzı**'nı seçin ve sıfırlamak istediğiniz tarzı seçin.
- 3 - **—** **Sıfırla**'ya basın. Tarz sıfırlanır.

Görüntü ayarlarını ayrı ayrı ayarlama hakkında daha fazla bilgi için

— Anahtar Kelimeler'e basın ve **Görüntü** konusuna bakın.

Canlı

TV'yi her açtığınızda Görüntü tarzı tekrar **Canlı**'ya dönüyorsa, TV konumu **Mağaza** olarak ayarlanmıştır. Bu, mağaza kullanımına yönelik bir ayardır.

TV'yi Ev kullanımına ayarlamak için . . .

- 1 - **🏠** tuşuna basıp **Kurulum**'u seçin ve **OK** tuşuna basın.
- 2 - **TV ayarları** > **Genel ayarlar** > **Konum**'u seçin ve **OK** tuşuna basın.
- 3 - **Giriş**'i seçin ve **OK** tuşuna basın.
- 4 - Gerekirse **↩** tuşuna arka arkaya basıp menüyü kapatın.

Görüntü ayarları

Renk

Renk ile görüntünün renk doygunluğunu ayarlayabilirsiniz.

Rengi ayarlamak için . . .

- 1 - **🏠** tuşuna basıp **Kurulum**'u seçin ve **OK** tuşuna basın.
- 2 - **TV ayarları** > **Görüntü** > **Renk**'i seçin.
- 3 - **▶** (sağ) tuşuna basın ve **▲** (yukarı) veya **▼** (aşağı) tuşlarıyla değeri ayarlayın.
- 4 - Gerekirse **↩** tuşuna arka arkaya basıp menüyü kapatın.

Kontrast

Kontrast ile görüntü kontrastını ayarlayabilirsiniz. 3D görüntü izliyorsanız bu ayar **3D kontrastı**'na döner.

Kontrastı ayarlamak için . . .

- 1 - **🏠** tuşuna basıp **Kurulum**'u seçin ve **OK** tuşuna basın.
- 2 - **TV ayarları** > **Görüntü** > **Kontrast**'ı seçin.
- 3 - **▶** (sağ) tuşuna basın ve **▲** (yukarı) veya **▼** (aşağı) tuşlarıyla değeri ayarlayın.
- 4 - Gerekirse **↩** tuşuna arka arkaya basıp menüyü kapatın.

Keskinlik

Keskinlik ile görüntünün ayrıntılarındaki keskinlik seviyesini ayarlayabilirsiniz.

Keskinliği ayarlamak için . . .

- 1 - **▲** tuşuna basıp **Kurulum**'u seçin ve **OK** tuşuna basın.
- 2 - **TV ayarları > Görüntü > Keskinlik**'i seçin.
- 3 - **▶** (sağ) tuşuna basın ve **▲** (yukarı) veya **▼** (aşağı) tuşlarıyla değeri ayarlayın.
- 4 - Gerekirse **↩** tuşuna arka arkaya basıp menüyü kapatın.

Gelişmiş görüntü ayarları

Renk ayarları

Renk geliştirme

Renk geliştirme ile renk yoğunluğunu ve parlak renklerde ayrıntıları geliştirebilirsiniz.

Seviyeyi ayarlamak için . . .

- 1 - **▲** tuşuna basıp **Kurulum**'u seçin ve **OK** tuşuna basın.
- 2 - **TV ayarları > Görüntü > Gelişmiş > Renk > Renk geliştirme**'yi seçin.
- 3 - **▶** (sağ) tuşuna basın ve **Maksimum, Orta, Minimum** veya **Kapalı** arasından seçim yapın.
- 4 - Gerekirse **↩** tuşuna arka arkaya basıp menüyü kapatın.

Renk sıcaklığı

Renk sıcaklığı ile görüntüyü önceden ayarlanmış bir renk sıcaklığına ayarlayabilir veya **Kişisel**'i seçerek **Kişisel renk sıcaklığı** ile kendi sıcaklık ayarınızı belirleyebilirsiniz. Renk sıcaklığı ve Kişisel renk sıcaklığı ayarları uzman kullanıcılar içindir.

Bir ön ayar seçmek için . . .

- 1 - **▲** tuşuna basıp **Kurulum**'u seçin ve **OK** tuşuna basın.
- 2 - **TV ayarları > Görüntü > Gelişmiş > Renk > Renk sıcaklığı**'ni seçin.
- 3 - **▶** (sağ) tuşuna basın ve **Normal, Sıcak** veya **Soğuk** seçeneklerinden birini belirleyin. Renk sıcaklığını kendiniz belirlemek istiyorsanız **Kişisel**'i seçin.
- 4 - Gerekirse **↩** tuşuna arka arkaya basıp menüyü kapatın.

Kişisel renk sıcaklığı

Kişisel renk sıcaklığı ile renk sıcaklığını kendiniz ayarlayabilirsiniz. Kişisel renk sıcaklığı ayarlamak için ilk olarak **Renk sıcaklığı** ayarında **Kişisel**'i seçerek Kişisel renk sıcaklığı menüsünü etkinleştirin. Kişisel renk sıcaklığı ayarı uzman kullanıcılar içindir.

Kişisel renk sıcaklığı ayarlamak için . . .

- 1 - **▲** tuşuna basıp **Kurulum**'u seçin ve **OK** tuşuna basın.

2 - **TV ayarları > Görüntü > Gelişmiş > Renk > Kişisel Renk sıcaklığı**'ni seçin.

3 - **▶** (sağ) tuşuna basın.

4 - Ok tuşlarıyla bir ayar seçin. (W/P beyaz noktası ve BL siyah seviyesidir.)

5 - Ayarı onaylamak için **OK** tuşuna basın. Ayrıca bu menüdeki ön ayarlardan birini seçebilirsiniz.

6 - Gerekirse **↩** tuşuna arka arkaya basıp menüyü kapatın.

Kontrast ayarları

Kontrast modları

Kontrast modlar ile ekran yoğunluğunun düşürülerek güç tüketiminin azaltılacağı seviyeyi ayarlayabilirsiniz. En iyi güç tüketimi veya en iyi parlaklık yoğunluğuna sahip görüntüler için bu ayarı seçin.

Seviyeyi ayarlamak için . . .

- 1 - **▲** tuşuna basıp **Kurulum**'u seçin ve **OK** tuşuna basın.
- 2 - **TV ayarları > Görüntü > Gelişmiş > Kontrast > Kontrast modları**'ni seçin.
- 3 - **▶** (sağ) tuşuna basın ve **En iyi görüntü, En iyi güç, Standart** veya **Kapalı**'yi seçin.
- 4 - Gerekirse **↩** tuşuna arka arkaya basıp menüyü kapatın.

Dinamik kontrast

Dinamik kontrast ile TV'nin görüntüdeki karanlık, orta ve aydınlık bölgelerdeki ayrıntıları otomatik zenginleştireceği seviyeyi ayarlayabilirsiniz.

Seviyeyi ayarlamak için . . .

- 1 - **▲** tuşuna basıp **Kurulum**'u seçin ve **OK** tuşuna basın.
- 2 - **TV ayarları > Görüntü > Gelişmiş > Kontrast > Dinamik kontrast**'i seçin.
- 3 - **▶** (sağ) tuşuna basın ve **Maksimum, Orta, Minimum** veya **Kapalı** arasından seçim yapın.
- 4 - Gerekirse **↩** tuşuna arka arkaya basıp menüyü kapatın.

Parlaklık

Parlaklık ile görüntü sinyalinin parlaklık seviyesini ayarlayabilirsiniz. Parlaklık ayarı uzman kullanıcılar içindir. Uzman olmayan kullanıcıların görüntü parlaklığını **Kontrast** ayarıyla belirlemesini öneririz.

Seviyeyi ayarlamak için . . .

- 1 - **▲** tuşuna basıp **Kurulum**'u seçin ve **OK** tuşuna basın.
- 2 - **TV ayarları > Görüntü > Gelişmiş > Kontrast > Parlaklık** ayarlarını seçin.
- 3 - **▶** (sağ) tuşuna basın ve **▲** (yukarı) veya **▼** (aşağı) tuşlarıyla değeri ayarlayın.
- 4 - Gerekirse **↩** tuşuna arka arkaya basıp menüyü kapatın.

Video kontrastı

Video kontrastı ile video kontrast aralığını azaltabilirsiniz. 3D görüntü izliyorsanız bu ayar **3D video kontrastı**'na dönüşür. Video kontrastı ve 3D video kontrastı ayarları uzman kullanıcılar içindir.

Seviyeyi ayarlamak için . . .

- 1 - **▲** tuşuna basıp **Kurulum**'u seçin ve **OK** tuşuna basın.
- 2 - **TV ayarları** > **Görüntü** > **Gelişmiş** > **Kontrast** > **Video kontrastı**'nı seçin.
- 3 - **▶** (sağ) tuşuna basın ve **▲** (yukarı) veya **▼** (aşağı) tuşlarıyla değeri ayarlayın.
- 4 - Gerekirse **↩** tuşuna arka arkaya basıp menüyü kapatın.

Işık sensörü

Işık sensörü, görüntü ve AmbientLight ayarlarının odanın aydınlatma koşullarına göre otomatik ayarlanmasını sağlar. Işık sensörünü açabilir veya kapatabilirsiniz.

Açmak veya kapatmak için . . .

- 1 - **▲** tuşuna basıp **Kurulum**'u seçin ve **OK** tuşuna basın.
 - 2 - **TV ayarları** > **Görüntü** > **Gelişmiş** > **Kontrast** > **Işık sensörü**'nü seçin.
 - 3 - **▶** (sağ) tuşuna basın ve **Açık** veya **Kapalı**'yi seçin.
 - 4 - Gerekirse **↩** tuşuna arka arkaya basıp menüyü kapatın.
- Sadece ışık sensörü fonksiyonu olan TV'ler için.

Gamma

Gamma ile görüntü parlaklığı ve kontrastı için doğrusal olmayan bir ayar belirleyebilirsiniz. Gamma ayarı uzman kullanıcılar içindir.

Seviyeyi ayarlamak için . . .

- 1 - **▲** tuşuna basıp **Kurulum**'u seçin ve **OK** tuşuna basın.
- 2 - **TV ayarları** > **Görüntü** > **Gelişmiş** > **Kontrast** > **Gamma**'yi seçin.
- 3 - **▶** (sağ) tuşuna basın ve **▲** (yukarı) veya **▼** (aşağı) tuşlarıyla değeri ayarlayın.
- 4 - Gerekirse **↩** tuşuna arka arkaya basıp menüyü kapatın.

Keskinlik ayarları

Süper çözünürlük

Süper çözünürlük ile kenarlar ve dış hatlarda mükemmel keskinlik sağlayabilirsiniz.

Açmak veya kapatmak için . . .

- 1 - **▲** tuşuna basıp **Kurulum**'u seçin ve **OK** tuşuna basın.
- 2 - **TV ayarları** > **Görüntü** > **Gelişmiş** > **Keskinlik** > **Süper çözünürlük** seçeneğini belirleyin.
- 3 - **▶** (sağ) tuşuna basın ve **Açık** veya **Kapalı**'yi seçin.
- 4 - Gerekirse **↩** tuşuna arka arkaya basıp menüyü kapatın.

Gürültü azaltma

Gürültü azaltma ile görüntü gürültüsünü filtreleyebilir ve seviyesini azaltabilirsiniz.

Parazit azaltmayı ayarlamak için . . .

- 1 - **▲** tuşuna basıp **Kurulum**'u seçin ve **OK** tuşuna basın.
- 2 - **TV ayarları** > **Görüntü** > **Gelişmiş** > **Keskinlik** > **Gürültü azaltma**'yı seçin.
- 3 - **▶** (sağ) tuşuna basın ve **Maksimum**, **Orta**, **Minimum** veya **Kapalı** arasından seçim yapın.
- 4 - Gerekirse **↩** tuşuna arka arkaya basıp menüyü kapatın.

MPEG parazit azaltma

MPEG parazit azaltma ile görüntüdeki dijital geçişleri yumuşatabilirsiniz. MPEG parazitleri görüntüde genellikle küçük bloklar veya titreyen kenarlar biçiminde görülür.

MPEG parazitlerini azaltmak için . . .

- 1 - **▲** tuşuna basıp **Kurulum**'u seçin ve **OK** tuşuna basın.
- 2 - **TV ayarları** > **Görüntü** > **Gelişmiş** > **Keskinlik** > **MPEG parazit azaltma**'yı seçin.
- 3 - **▶** (sağ) tuşuna basın ve **Maksimum**, **Orta**, **Minimum** veya **Kapalı** arasından seçim yapın.
- 4 - Gerekirse **↩** tuşuna arka arkaya basıp menüyü kapatın.

Hareket ayarları

HD Doğal Hareket

HD Doğal Hareket ile TV'de izlediğiniz filmlerde görüntü titremesini görülür düzeyde azaltabilirsiniz. Mükemmel Doğal Hareket hareketleri akıcı kılar.

Hareket titremesini ayarlamak için . . .

- 1 - **▲** tuşuna basıp **Kurulum**'u seçin ve **OK** tuşuna basın.
- 2 - **TV ayarları** > **Görüntü** > **Gelişmiş** > **Hareket** > **HD Doğal Hareket**'i seçin.
- 3 - **▶** (sağ) tuşuna basın ve **Maksimum**, **Orta**, **Minimum** veya **Kapalı** arasından seçim yapın.
- 4 - Gerekirse **↩** tuşuna arka arkaya basıp menüyü kapatın.

Clear LCD

Clear LCD ile mükemmel bir hareket netliğine, daha iyi siyah seviyesine, titreşimsiz yüksek kontrasta ve daha geniş izleme açısına sahip olursunuz.

Açmak veya kapatmak için . . .

- 1 - **▲** tuşuna basıp **Kurulum**'u seçin ve **OK** tuşuna basın.
- 2 - **TV ayarları** > **Görüntü** > **Gelişmiş** > **Hareket** > **Clear LCD**'yi seçin.

- 3 - ► (sağ) tuşuna basın ve **Açık** veya **Kapalı**'yi seçin.
- 4 - Gerekirse ◀ tuşuna arka arkaya basıp menüyü kapatın.

Oyun veya bilgisayar

TV'yi oyun oynamak veya bilgisayar monitörü olarak kullanmak için ideal görüntü ayarına geçirebilirsiniz. **Oyun** veya **Bilgisayar** ayarları farklıdır. Kaynak menüsünde cihazın türü doğru ayarlanmışsa (Oyun konsolu veya Bilgisayar) cihaza geçtiğinizde TV ideal ayara otomatik geçer. Ayarı manuel açarsanız TV izlemeye veya bir başka bağlı cihaza geçtiğinizde ayarı kapatmayı unutmayın.

Ayarı manuel değiştirmek için . . .

- 1 - **🏠** tuşuna basıp **Kurulum**'u seçin ve **OK** tuşuna basın.
- 2 - **TV ayarları** > **Görüntü** > **Gelişmiş** > **Aktivite tarzı**'nı seçin.
- 3 - **Oyun, Bilgisayar** veya **TV**'yi seçin. **TV** ayarı, görüntü ayarlarını TV izleme ayarlarına döndürür.
- 4 - Gerekirse ◀ tuşuna arka arkaya basıp menüyü kapatın.

Konum

TV bir mağazada bulunuyorsa TV'yi mağaza içinde tanıtım afişi görüntüleyecek şekilde ayarlayabilirsiniz. **Görüntü tarzı** otomatik olarak **Canlı** ayarına geçer. Otomatik **Kapatma zamanlayıcısı** devre dışı kalır.

TV'yi Mağaza konumuna ayarlamak için . . .

- 1 - **🏠** tuşuna basıp **Kurulum**'u seçin ve **OK** tuşuna basın.
- 2 - **TV ayarları** > **Genel ayarlar** > **Konum**'u seçin ve **OK** tuşuna basın.
- 3 - **Mağaza**'yı seçin ve **OK** tuşuna basın.
- 4 - Gerekirse ◀ tuşuna arka arkaya basıp menüyü kapatın.

22.3

Ses

Ses tarzı

Sesi kolayca ayarlamak için **Ses tarzı** ile önceden ayarlanmış bir ayar seçebilirsiniz.

- 1 - Bir TV kanalını izlerken **≡** **OPTIONS** tuşuna basarak **Seçenekler** menüsünü açın.
- 2 - Menü çubuğunda Görüntü ve ses'i ve **Ses tarzı**'nı seçin.
- 3 - Bir Ses tarzı seçin ve **OK** tuşuna basın.

Farklı Ses tarzları şunlardır . . .

- **Kişisel** - Görüntü ve ses kişiselleştirme bölümünde yapmış olduğunuz kişisel seçimleriniz
- **Orijinal** - Fabrika standardı
- **Haberler** - Konuşmalar için idealdir
- **Film** - Film izlemek için idealdir
- **Oyun** - Oyun oynamak için idealdir

- **Müzik** - Müzik dinlemek için idealdir

Ses tarzı ayarlama

Ses tarzı ayarlayabilirsiniz . . .

- 1 - Bir tarz seçin ve **OK** tuşuna basın.
- 2 - **🏠** tuşuna basıp **Kurulum**'u seçin ve **OK** tuşuna basın.
- 3 - **TV ayarları**'nı seçin, bir ayara gidin ve ayarlayın. Ayarınızı kaydederek menüyü kapatmak için ◀ tuşuna basın.

Orijinal Ses tarzı değerlerine dönmek için . . .

- 1 - **🏠** tuşuna basıp **Kurulum**'u seçin ve **OK** tuşuna basın.
- 2 - **TV ayarları** > **Ses** > **Ses tarzı**'nı ve sıfırlamak istediğiniz tarzı seçin.
- 3 - **—** **Sıfırla**'ya basın. Tarz sıfırlanır.

Ses ayarlarını ayrı ayrı ayarlamak için **—** **Anahtar Kelimeler**'e basın ve **Ses** konusuna bakın.

Ses ayarları

Bas

Bas ile sesteki düşük tonların seviyesini ayarlayabilirsiniz.

Seviyeyi ayarlamak için . . .

- 1 - **🏠** tuşuna basıp **Kurulum**'u seçin ve **OK** tuşuna basın.
- 2 - **TV ayarları** > **Ses** > **Bas**'i seçin.
- 3 - ► (sağ) tuşuna basın ve ▲ (yukarı) veya ▼ (aşağı) tuşlarıyla değeri ayarlayın.
- 4 - Gerekirse ◀ tuşuna arka arkaya basıp menüyü kapatın.

Tiz

Tiz ile sesteki yüksek tonların seviyesini ayarlayabilirsiniz.

Seviyeyi ayarlamak için . . .

- 1 - **🏠** tuşuna basıp **Kurulum**'u seçin ve **OK** tuşuna basın.
- 2 - **TV ayarları** > **Ses** > **Tiz**'i seçin.
- 3 - ► (sağ) tuşuna basın ve ▲ (yukarı) veya ▼ (aşağı) tuşlarıyla değeri ayarlayın.
- 4 - Gerekirse ◀ tuşuna arka arkaya basıp menüyü kapatın.

Surround modu

Surround modu ile TV hoparlörlerinin ses efektini ayarlayabilirsiniz. 2D içerik izlemek için **Incredible surround**'u seçerseniz 3D içerik izlemeye başladığınızda TV otomatik olarak **Incredible surround 3D**'ye geçer. TV'nin otomatik geçiş yapmasını istemiyorsanız **Otomatik surround 3D**'yi **Kapalı** olarak ayarlayın.

Surround modunu ayarlamak için . . .

- 1 - **🏠** tuşuna basıp **Kurulum**'u seçin ve **OK** tuşuna basın.
- 2 - **TV ayarları** > **Ses** > **Surround modu**'nu seçin.
- 3 - ► (sağ) tuşuna basın ve **Stereo, Incredible surround** veya **Incredible surround 3D**'yi seçin.

4 - Gerekirse **↩** tuşuna arka arkaya basıp menüyü kapatın.

Otomatik surround 3D

Otomatik surround 3D ile TV 3D moduna geçtiğinde TV'nin Incredible surround 3D'ye otomatik olarak geçmesini engelleyebilirsiniz.

Açmak veya kapatmak için . . .

- 1 - **▲** tuşuna basıp **Kurulum**'u seçin ve **OK** tuşuna basın.
- 2 - **TV ayarları** > **Ses** > **Otomatik surround 3D**'yi seçin.
- 3 - **▶** (sağ) tuşuna basın ve **Açık** veya **Kapalı**'yı seçin.
- 4 - Gerekirse **↩** tuşuna arka arkaya basıp menüyü kapatın.

Kulaklık ses seviyesi

Kulaklık ses seviyesi ile bağlı kulaklığın ses seviyesini ayrı olarak ayarlayabilirsiniz.

Ses seviyesini ayarlamak için . . .

- 1 - **≡** **OPTIONS** tuşuna basın ve menü çubuğunda **Görüntü ve ses**'i seçin.
- 2 - **▼** (aşağı) tuşuna basıp **Kulaklık ses seviyesi**'ni seçin ve **OK** tuşuna basın.
- 3 - Ses seviyesini ayarlamak için **▲** (yukarı) veya **▼** (aşağı) tuşlarına basın.
- 4 - Gerekirse **↩** tuşuna arka arkaya basıp menüyü kapatın.

Gelişmiş ses ayarları

Otomatik ses düzeyi ayarı

Otomatik ses seviyesi ayarı ile TV'nizin ses seviyesindeki ani değişimlerin otomatik olarak dengelenmesini sağlayabilirsiniz. Ses seviyesindeki ani değişimler genellikle reklamlar başladığında veya kanal değiştirdiğinizde gerçekleşir.

Açmak veya kapatmak için . . .

- 1 - **▲** tuşuna basıp **Kurulum**'u seçin ve **OK** tuşuna basın.
- 2 - **TV ayarları** > **Ses** > **Gelişmiş** > **Otomatik ses seviyesi ayarı**'ni seçin.
- 3 - **▶** (sağ) tuşuna basın ve **Açık** veya **Kapalı**'yı seçin.
- 4 - Gerekirse **↩** tuşuna arka arkaya basıp menüyü kapatın.

TV hoparlörleri

TV sesini Ev Sinema Sistemi veya ses sistemi gibi bağlı bir ses cihazına gönderebilirsiniz. **TV hoparlörleri** ile TV sesini nereden duymak ve nasıl kontrol etmek istediğinizi seçebilirsiniz.

- **Kapalı**'yı seçerseniz TV hoparlörlerini kalıcı olarak kapatırsınız.
- **Açık**'ı seçerseniz TV hoparlörleri daima açık olur.

Bir ses cihazı HDMI CEC ile bağlandığında EasyLink ayarlarından birini kullanabilirsiniz.

• **EasyLink**'i seçerseniz, TV sesi TV tarafından ses cihazına gönderilir. Ses cihazdan gelirken TV hoparlörleri TV tarafından kapatılır.

• **EasyLink oto. bşl.**'i seçerseniz, TV ses cihazını açar, TV sesini cihaza gönderir ve TV hoparlörlerini kapatır.

EasyLink veya **EasyLink oto. bşl.** seçiliyken Görüntü ve ses menüsünden TV hoparlörlerine veya cihaz hoparlörlerine geçebilirsiniz.

TV hoparlörlerini ayarlamak için . . .

- 1 - **▲** tuşuna basıp **Kurulum**'u seçin ve **OK** tuşuna basın.
- 2 - **TV ayarları** > **Ses** > **Gelişmiş** > **TV hoparlörleri**'ni seçin.
- 3 - **▶** (sağ) tuşuna basın ve **Kapalı**, **TV hoparlörleri**, **EasyLink** veya **EasyLink oto. bşl.** öğesini seçin.
- 4 - Gerekirse **↩** tuşuna arka arkaya basıp menüyü kapatın.

Hoparlörleri doğrudan değiştirmek için . . .

- 1 - TV izlerken **≡** **OPTIONS** tuşuna basın ve **Görüntü ve ses**'i seçin.
- 2 - **Hoparlörler**'i ve **TV** veya **Amplifikatör**'ü (ses cihazı) seçin.
- 3 - Gerekirse **↩** tuşuna arka arkaya basıp menüyü kapatın.

Net ses

Net ses ile konuşma sesini iyileştirebilirsiniz. Bu ayar haber programları için idealdir. Konuşma iyileştirmeyi açabilir veya kapatabilirsiniz.

Açmak veya kapatmak için . . .

- 1 - **▲** tuşuna basıp **Kurulum**'u seçin ve **OK** tuşuna basın.
- 2 - **TV ayarları** > **Ses** > **Gelişmiş** > **Net ses**'i seçin.
- 3 - **▶** (sağ) tuşuna basın ve **Açık** veya **Kapalı**'yı seçin.
- 4 - Gerekirse **↩** tuşuna arka arkaya basıp menüyü kapatın.

HDMI ARC

HDMI bağlantılarından herhangi birinde bir Ses Dönüş Kanalı'na (ARC) ihtiyacınız yoksa, ARC sinyalini kapatabilirsiniz.

Daha fazla bilgi için **—** **Anahtar Kelimeler**'e basın ve **HDMI ARC** konusuna bakın.

Ses Çıkış formatı

Ses Çıkış formatı ile TV'nin ses çıkış sinyalini Ev Sinema Sisteminizin ses işleme özelliklerine uyacak biçimde ayarlayabilirsiniz.

Daha fazla bilgi için **—** **Anahtar Kelimeler**'e basın ve **Ses Çıkış formatı** konusuna bakın.

Ses Çıkışı seviyelendirme

Ses Çıkışı seviyelendirme ayarıyla Ev Sinema Sistemi ve TV arasında geçiş yaparken ses seviyelerini aynı seviyeye

getirebilirsiniz.

Daha fazla bilgi için **— Anahtar Kelimeler**'e basın ve **Ses Çıkışı seviyelendirme** konusuna bakın.

Ses Çıkış gecikmesi

Ev Sinema Sisteminde bir Ses senkronizasyon gecikmesi ayarlarsanız sesi görüntüyle senkronize etmek için TV'deki **Ses Çıkış gecikmesi** özelliğini kapatmanız gerekir.

Daha fazla bilgi için **— Anahtar Kelimeler**'e basın ve **Ses Çıkış gecikmesi** konusuna bakın.

Ses Çıkış dengesi

Ev Sinema Sisteminde gecikme ayarlayamazsanız **Ses Çıkış dengesi** ile TV'de gecikme ayarlayabilirsiniz.

Daha fazla bilgi için **— Anahtar Kelimeler**'e basın ve **Ses Çıkış dengesi** konusuna bakın.

TV yerleştirme

İlk kurulumun parçası olarak bu ayar ya **TV standında** ya da **Duvara monte** olarak ayarlanır. Daha sonra TV'nin konumunu değiştirirseniz en iyi ses üretimi için bu ayarı gereken şekilde ayarlayın.

- 1 - **🏠** tuşuna basıp **Kurulum**'u seçin ve **OK** tuşuna basın.
- 2 - **TV ayarları** > **Genel ayarlar** > **TV yerleştirme**'yi seçin ve **OK** tuşuna basın.
- 3 - **TV standında** veya **Duvara monte**'yi seçin ve **OK** tuşuna basın.
- 4 - Gerekirse arka arkaya **↩** tuşuna basarak menüyü kapatabilirsiniz.

22.4

Ambilight

Ambilight

- Sadece Ambilight özellikli TV'ler için.

Ambilight tarzı

Ambilight için ön ayarlı mod veya statik mod kullanılabilir. Ön ayarlı modda TV ekrandaki görüntünün renklerini takip eder. **Statik** modda Ambilight sürekli olarak statik bir renkte kalır. Ambilight statik rengini kendiniz oluşturabilirsiniz. İlk önce tercih ettiğiniz Ambilight tarzını seçin.

Ambilight tarzı seçmek için . . .

- 1 - **🏠** tuşuna basıp **Kurulum**'u seçin ve **OK** tuşuna basın.
- 2 - **TV ayarları** > **Ambilight** > **Ambilight tarzı**'ni seçin.
- 3 - Önceden ayarlanmış bir tarzı veya **Kapalı**'yı seçin.
- 4 - Gerekirse **↩** tuşuna arka arkaya basıp menüyü kapatın.

Statik bir renk seçmek için . . .

- 1 - **🏠** tuşuna basıp **Kurulum**'u seçin ve **OK** tuşuna basın.
- 2 - **TV ayarları** > **Ambilight** > **Ambilight tarzı** > **Statik**'i seçin ve **OK** tuşuna basın.
- 3 - Renk paletinden rengi seçin. Onaylamak için **OK** tuşuna basın.
- 4 - Gerekirse **↩** tuşuna arka arkaya basıp menüyü kapatın.

Ambilight ayarları

Ambilight parlaklığı

Ambilight **Parlaklığı** ile Ambilight'ın parlaklık seviyesini ayarlayabilirsiniz.

Seviyeyi ayarlamak için . . .

- 1 - **🏠** tuşuna basıp **Kurulum**'u seçin ve **OK** tuşuna basın.
- 2 - **TV ayarları** > **Ambilight** > **Parlaklık**'i seçin.
- 3 - **OK** tuşuna basın ve **▲** (yukarı) veya **▼** (aşağı) tuşuyla değeri ayarlayın.
- 4 - Gerekirse **↩** tuşuna arka arkaya basıp menüyü kapatın.

Ambilight doygunluğu

Ambilight **Doygunluğu** ile Ambilight'ın doygunluk seviyesini ayarlayabilirsiniz.

Seviyeyi ayarlamak için . . .

- 1 - **🏠** tuşuna basıp **Kurulum**'u seçin ve **OK** tuşuna basın.
- 2 - **TV ayarları** > **Ambilight** > **Doygunluk**'u seçin.
- 3 - **OK** tuşuna basın ve **▲** (yukarı) veya **▼** (aşağı) tuşuyla değeri ayarlayın.
- 4 - Gerekirse **↩** tuşuna arka arkaya basıp menüyü kapatın.

Dinamik hız

Dinamik ile Ambilight'ın ekrandaki görüntülere yanıt verme hızını ayarlayabilirsiniz. Hızı Rahat ile Dinamik arasında ayarlayın. Dinamik hızı ayarlamadan önce Ambilight modu Dinamik'e ayarlanmış olmalıdır.

Hızı ayarlamak için . . .

- 1 - **🏠** tuşuna basıp **Kurulum**'u seçin ve **OK** tuşuna basın.
- 2 - **TV ayarları** > **Ambilight** > **Dinamik**'i seçin.
- 3 - **▶** (sağ) tuşuna basın ve **▲** (yukarı) veya **▼** (aşağı) tuşlarıyla değeri ayarlayın.
- 4 - Gerekirse **↩** tuşuna arka arkaya basıp menüyü kapatın.

Ambilight+Hue

Gerekenler

Ambilight+hue özelliği ile **Philips hue** lambalarınızı TV'nin **Ambilight** renklerine uyum sağlayacak şekilde ayarlayabilirsiniz. Philips hue lambalar Ambilight etkisini tüm odaya yayar. Henüz Philips hue lambanız yoksa **Philips hue Başlangıç Kitini** (bir hue köprüsü ve 3 hue ampul içerir) satın alıp ampulleri ve köprüyü kurun. Daha fazla Philips hue ampulü ayrı olarak satın alabilirsiniz.

TV'nizde Ambilight+hue'yu kurmanız için gerekenler...

- Philips hue köprüsü
- birkaç Philips hue ampul
- ev ağınıza bağlı olan bu TV

Ambilight+hue kurulumunu tamamen TV'de yapabilirsiniz; Ambilight+hue Uygulaması gerekmez. Ücretsiz **Ambilight+hue Uygulamasını** daha sonra akıllı telefonunuz veya tabletinize indirirseniz bu Uygulamayı kullanarak bazı Ambilight+hue ayarlarını ayarlayabilirsiniz.

Yapılandırma

Yapılandırma adımları

Philips hue ampulleri **Ambilight+hue** ampul olarak yapılandırmak için ilerleyen sayfalardaki adımları uygulayın...



- 1 - Ağ
- 2 - Hue köprüsü
- 3 - Hue ampuller
- 4 - Ampul yapılandırma

Ağ

Bu ilk adımda TV'yi **Philips hue köprüsünü** bulması için hazırlayacaksınız.

TV ve Philips hue köprüsü aynı ağı kullanmalıdır. Philips hue köprüsünü TV'nin kullandığı ağın yönlendiricisine bağlayın. Hue ampulleri açın.

Yapılandırmayı başlatmak için...

- 1 -  (Ambilight) tuşuna basın ve Ambilight'ı **Açık** olarak ayarlayın.
- 2 -  tuşuna basıp **Kurulum**'u seçin ve **OK** tuşuna basın.
- 3 - **TV ayarları** > **Ambilight** > **Ambilight+hue**'yu seçin ve **OK** tuşuna basın.
- 4 - **Ambilight+hue**'yu bir kez daha seçin, **Açık**'ı seçin ve **OK** tuşuna basın.
- 5 - **Ambilight+hue'yu yapılandır**'ı seçin ve **OK** tuşuna basın. TV ev ağınıza bağlıysa hemen Philips hue köprüsünü aramaya başlar. TV henüz ağınıza bağlı değilse ilk önce ağ kurulumunu başlatır. TV'nizi ev ağınıza bağlamanız gerekir.



TV ağınıza bağlandığında **Hue köprüsü** sayfasına gidin.

TV'yi ev ağınıza bağlama hakkında daha fazla bilgi için  **Anahtar Kelimeler**'e basın ve **Ağ**, **kablosuz** konusuna bakın.

Hue köprüsü

Aşağıdaki adımda TV'yi **Philips hue köprüsüne** bağlayacaksınız. TV yalnızca bir hue köprüsüne bağlanabilir.

Hue köprüsünü bağlamak için...

- 1 - TV ağa bağlandığında mevcut hue köprülerini gösterir. TV henüz hue köprünüzü bulamadıysa **Yeniden tara**'yı seçip **OK** tuşuna basabilirsiniz. TV, sahip olduğunuz tek hue köprüsünü bulduysa **İleri**'yi seçin ve **OK** tuşuna basın. Birden fazla hue köprüsü mevcutsa  (yukarı) veya  (aşağı) tuşuna basarak kullanmak istediğiniz hue köprüsünü seçin, daha sonra **İleri**'yi seçin ve **OK** tuşuna basın.
- 2 - **OK** tuşuna bastıktan sonra **Philips hue köprüsüne** gidin ve cihazın ortasındaki bağlantı düğmesine basın. Hue köprüsü ile TV arasında bağlantı kurulur. Bu işlemi 30 saniye içinde gerçekleştirin. TV, hue köprüsünün TV'ye bağlandığını onaylar.
- 3 - Onay görüntülendiğinde **OK** öğesini seçin ve **OK** tuşuna basın.

Philips hue köprüsü TV'ye bağlandığında **Hue ampuller** sayfasına gidin.

Hue ampuller

Bir sonraki adımda Ambilight'ı takip etmesi gereken **Philips hue ampulleri** seçeceksiniz.

Ambilight+hue için en fazla 9 Philips hue ampul seçebilirsiniz.

Ambilight+hue için ampulleri seçmek için...



- 1 - **Ambilight+hue'yu yapılandır** menüsünde **Hue ampuller**'i seçin ve **OK** tuşuna basın.
- 2 - Ambilight'ı takip etmesi gereken ampulleri işaretleyin. Bir ampulü işaretlemek için ampulün adını seçin ve **OK** tuşuna basın.
- 3 - İşlem tamamlandığında **OK** düğmesini seçin ve **OK** tuşuna basın.

Ambilight+hue için ampuller işaretlendiğinde **Ampul yapılandır** sayfasına gidin.

Ampul yapılandırma

Bir sonraki adımda her bir **Philips hue ampulü** yapılandıracaksınız.

Her hue ampulü yapılandırmak için...

- 1 - **Ambilight+hue'yu yapılandır** menüsünde ampul adını seçin ve **OK** tuşuna basın. Seçtiğiniz ampul yanıp söner.
- 2 - İlk olarak ampulü TV'ye göre nereye yerleştirdiğinizi belirtin. Doğru **Açı** ayarı, ampule doğru Ambilight rengini gönderir.  (yukarı) veya  (aşağı) tuşuna basarak ayarlayın.
- 3 -  (sağ) tuşuna basarak mesafeyi ayarlayın.

4 - İkinci olarak ampul ile TV arasında ne kadar **Mesafe** olduğunu belirtin. Ampul TV'den ne kadar uzakta olursa Ambilight rengi o kadar zayıf olur. ▲ (yukarı) veya ▼ (aşağı) tuşuna basarak ayarlayın.

5 - ► (sağ) tuşuna basarak parlaklığı ayarlayın.

6 - Son olarak ampulün **Parlaklık** değerini ayarlayın. ▲ (yukarı) veya ▼ (aşağı) tuşuna basarak ayarlayın.

7 - Bu ampülü yapılandırmayı durdurmak için **OK** ögesini seçin ve **OK** tuşuna basın.

8 - **Ambilight+hue'yu yapılandır** menüsünde her ampul için bu işlemi gerçekleştirebilirsiniz.

9 - Tüm Ambilight+hue ampuller yapılandırıldığında **Bitti**'yi seçin ve **OK** tuşuna basın.

Ambilight+hue kullanıma hazırdır.

Ambilight+hue yapılandırmasını daha sonra istediğiniz zaman değiştirebilirsiniz.

Yapılandırmayı değiştirmek için **Home** tuşuna basıp **Kurulum > TV ayarları > Ambilight > Ambilight+hue**'yu seçin.

Derin etki

Derin etki ile Ambilight+hue ampuller için Ambilight etkisinin seviyesini ayarlayabilirsiniz.

Ambilight+hue Derin etki özelliğini ayarlamak için...

1 - **Home** tuşuna basıp **Kurulum**'u seçin ve **OK** tuşuna basın.

2 - **TV ayarları > Ambilight > Ambilight+hue > Derin etki**'yi seçin ve **OK** tuşuna basın.

3 - Ayarlamak için ▲ (yukarı) veya ▼ (aşağı) tuşlarına basın.

4 - Gerekirse **Back** tuşuna arka arkaya basıp menüyü kapatın.

Bilgi

Görüntü yapılandırması'nda geçerli Ambilight+hue yapılandırmasına bakabilirsiniz. Kullandığınız ağ, bağlı ampul sayısı vb. bilgileri görebilirsiniz.

Geçerli Ambilight+hue kurulumunu görüntülemek için...

1 - **Home** tuşuna basıp **Kurulum**'u seçin ve **OK** tuşuna basın.

2 - **TV ayarları > Ambilight > Ambilight+hue > Görüntü yapılandırması**'ni seçin ve **OK** tuşuna basın.

3 - Görüntülemek istediğiniz öğeyi seçin ve **OK** tuşuna basın.

4 - Gerekirse **Back** tuşuna arka arkaya basıp menüyü kapatın.

Gelişmiş Ambilight ayarları

Duvar rengi

Duvar rengi ile renkli duvarın Ambilight renkleri üzerindeki etkisini ortadan kaldırabilirsiniz. TV'nin arkasındaki duvarın rengini seçtiğinizde TV Ambilight renklerini uyarlayarak olması gerektiği gibi görünmelerini sağlar.

Duvarın rengini seçmek için . . .

1 - **Home** tuşuna basıp **Kurulum**'u seçin ve **OK** tuşuna basın.

2 - **TV ayarları > Ambilight > Gelişmiş > Duvar rengi**'ni seçin.

3 - TV'nin arkasındaki duvarın rengindeki renk örneğini seçin ve **OK** tuşuna basın.

4 - Gerekirse **Back** tuşuna arka arkaya basıp menüyü kapatın.

TV kapatma

TV kapatma ile Ambilight'ı TV'yi kapattığınızda hemen ya da yavaşça kapanacak biçimde ayarlayabilirsiniz. Yavaşça kapanma seçeneği size oturma odanızın ışıklarını açmanız için zaman tanır.

TV kapatma'yı seçmek için . . .

1 - **Home** tuşuna basıp **Kurulum**'u seçin ve **OK** tuşuna basın.

2 - **TV ayarları > Ambilight > Gelişmiş > TV kapatma**'yi seçin.

3 - **Karart** veya **Hemen kapat**'i seçin.

4 - Gerekirse **Back** tuşuna arka arkaya basıp menüyü kapatın.

Oda aydınlatma tarzı

TV bekleme modundayken Ambilight'ı açabilir ve odanızda Oda aydınlatma etkisi yaratabilirsiniz.

TV bekleme modundayken Ambilight özelliğini açmak için **OK** (Ambilight) tuşuna basın.

Oda aydınlatma renk aralığını değiştirmek için **OK** (Ambilight) tuşuna tekrar basın.

Oda aydınlatmayı kapatmak için **OK** (Ambilight) tuşunu birkaç saniye boyunca basılı tutun.

Renk aralığını TV ayarları menüsünden de değiştirebilirsiniz.

1 - TV'yi açın (Oda aydınlatma modundan çıkarak).

2 - **Home** tuşuna basıp **Kurulum**'u seçin ve **OK** tuşuna basın.

3 - **TV ayarları > Ambilight > Gelişmiş > Oda aydınlatma tarzı**'ni seçin ve **OK** tuşuna basın.

4 - Tercih ettiğiniz renk aralığını seçin.

5 - Gerekirse **Back** tuşuna arka arkaya basıp menüyü kapatın.

22.5

Evrensel erişim

Açma

Evrensel erişim açıldığında TV işitme ve görme engelli kişilerin kullanımı için ayarlanır.

Açma

Kurulum sırasında **Evrensel erişim** özelliğini açmadıysanız **Kurulum**'dan açabilirsiniz.

Evrensel erişimi açmak için . . .

1 - **Home** tuşuna basıp **Kurulum**'u seçin ve **OK** tuşuna basın.

2 - **TV ayarları > Genel ayarlar > Evrensel erişim**'i seçin ve **OK** tuşuna basın.

3 - **Açık** seçeneğini seçin ve **OK** tuşuna basın.

4 - Gerekirse **↩** tuşuna arka arkaya basıp menüyü kapatın.

Ayarlar bölümünde Evrensel erişim açıkken, Seçenekler menüsüne Evrensel erişim seçeneği eklenir.

İşitme engelliler

Açma

Dijital TV kanalları ekranda olup bitenler hakkında özel bir sesli yorum yayınlayabilir.

Görme engellilere yönelik ses ve efektleri ayarlamak için önce **Sesli açıklama**'yı etkinleştirmeniz gerekir.

Ayrıca Sesli açıklama'yı açmadan önce **Evrensel erişim**'i açmanız gerekir.

Sesli açıklama

Sesli açıklama özelliğiyle bir anlatıcının yorumu normal sese eklenir.

Yorumu etkinleştirmek için (varsa) . . .

- 1 - **Evrensel erişim** açıkken **≡** **OPTIONS** tuşuna basın ve menü çubuğunda **Seçenekler** sekmesini seçin.
- 2 - **Sesli açıklama**'yı seçin ve **OK** tuşuna basın.
- 3 - **Açık** seçeneğini seçin ve **OK** tuşuna basın.

Sesli yorumun mevcut olup olmadığını kontrol edebilirsiniz.

Seçenekler menüsünde **Ses dili**'ni seçin ve **+** ile işaretlenmiş bir ses dili olup olmadığına bakın.

Hoparlörler / Kulaklık

Hoparlörler / Kulaklık ile sesli yorumu duymak istediğiniz yeri seçebilirsiniz.

Yalnızca TV hoparlörlerinde, yalnızca kulaklıkta veya her ikisinde duymayı seçebilirsiniz.

Hoparlörler / Kulaklık'ı ayarlamak için. . .

- 1 - **🏠** tuşuna basıp **Kurulum**'u seçin ve **OK** tuşuna basın.
- 2 - **Kanal ayarları** > **Diller** > **Sesli açıklama** > **Hoparlörler / Kulaklık**'i seçin ve **OK** tuşuna basın.
- 3 - **Hoparlörler, Kulaklık** veya **Hoparlörler + kulaklık**'i seçin ve **OK** tuşuna basın.
- 4 - Gerekirse **↩** tuşuna arka arkaya basıp menüyü kapatın.

Görme engelliler

Birleştirilmiş ses

İsterseniz normal ses ile sesli yorumu birleştirebilirsiniz.

Sesi birleştirmek için . . .

- 1 - **≡** **OPTIONS** tuşuna basın ve menü çubuğunda **Evrensel erişim**'i seçin.
- 2 - **Birleştirilmiş ses**'i seçin ve **OK** tuşuna basın.
- 3 - Yukarı ve aşağı ok tuşlarını kullanarak kaydırma çubuğunu

ayarlayın.

4 - Onaylamak için **OK** tuşuna basın.

Ses efekti

Bazı sesli yorumlarda stereo veya giderek azalan ses gibi ses efektleri bulunabilir.

Ses efektlerini açmak için (varsa) . . .

- 1 - **🏠** tuşuna basıp **Kurulum**'u seçin ve **OK** tuşuna basın.
- 2 - **Kanal ayarları** > **Diller** > **Sesli açıklama** > **Ses efektleri**'ni seçin ve **OK** tuşuna basın.
- 3 - **Açık** veya **Kapalı**'yı seçin ve **OK** tuşuna basın.
- 4 - Gerekirse **↩** tuşuna arka arkaya basıp menüyü kapatın.

Konuşma

Sesli yorumda konuşulan kelimelerin altyazıları da bulunabilir.

Bu altyazıları açmak için (varsa) . . .

- 1 - **🏠** tuşuna basıp **Kurulum**'u seçin ve **OK** tuşuna basın.
- 2 - **Kanal ayarları** > **Diller** > **Sesli açıklama** > **Konuşma**'yı seçin ve **OK** tuşuna basın.
- 3 - **Açıklayıcı** (ses) veya **Altyazılar**'ı seçin ve **OK** tuşuna basın.
- 4 - Gerekirse **↩** tuşuna arka arkaya basıp menüyü kapatın.

Tuş sesi

Tuş sesi, uzaktan kumanda üzerinde bir tuşa bastığınızda sesli bildirimde bulunur. Sesin seviyesi sabittir.

Tuş sesini açmak için . . .

- 1 - **≡** **OPTIONS** tuşuna basıp **Evrensel erişim**'i seçin ve **OK** tuşuna basın.
- 2 - **Tuş sesi**'ni ve **Açık**'i seçin.

Seçenekler menüsünde Evrensel erişim

yoksa **Kurulum**'dan **Evrensel erişim**'i açın.

Daha fazla bilgi için **➡** **Anahtar Kelimeler**'e basın ve **Evrensel erişim** konusuna bakın.

Teknik özellikler

Çevresel

Enerji tasarrufu

Eko ayarları, ayarları çevre dostu hale getirir. TV kanallarını izlerken **Eko ayarlarını** açmak için **—** tuşuna basın. Etkin ayarlar **—** ile işaretlenir. Her ayarı **OK** tuşuyla işaretleyebilir veya işaretini kaldırabilirsiniz. **Eko ayarlarını** kapatmak için **—** tuşuna tekrar basın.

Enerji tasarrufu

Bu Görüntü tarzı, Ambilight ile birlikte görüntüyü en yüksek enerji tasarrufu yapacak şekilde ayarlar. Daha fazla bilgi için **—** **Anahtar Kelimeler**'e basın ve **Görüntü tarzı** konusuna bakın.

Ekran kapalı

Yalnızca müzik dinliyorsanız, enerji tasarrufu için TV ekranını kapatabilirsiniz.

Ekran kapalı'yı seçin ve **OK** tuşuna basın. Ekranı tekrar açmak için uzaktan kumandadaki herhangi bir tuşa basın.

Işık sensörü

Dahili ortam ışığı sensörü, ortam ışığı azaldığında enerji tasarrufu yapmak için TV ekranının parlaklığını azaltır. Dahili ışık sensörü, Ambilight ile birlikte görüntüyü odanın ışık koşullarına göre otomatik olarak ayarlar.

Kapatma zamanlayıcısı

4 saat boyunca TV'nin uzaktan kumandasındaki hiçbir tuşa basmazsanız veya TV 10 dakika boyunca giriş sinyali almazsa TV enerji tasarrufu yapmak için otomatik olarak kapanır. TV'yi monitör olarak kullanıyorsanız veya TV izlemek için dijital bir alıcı kullanıyorsanız (Set Üstü Kutusu - STB) ve TV'nin uzaktan kumandasını kullanmıyorsanız, otomatik kapanma özelliğini devre dışı bırakın.

TV'nizde Eko ayarlarına ek olarak güç tüketimiyle ilgili çevre dostu teknoloji de vardır.

Aktif olmayan cihazları kapatma

Etkin olmayan, EasyLink HDMI-CEC (Tüketici Elektroniği Kontrolü) ile uyumlu bağlı cihazları kapatın.

Avrupa enerji etiketi

Avrupa Enerji Etiketi, bu ürünün enerji verimliliği sınıfı hakkında bilgi verir. Bu ürünün enerji verimliliği sınıfı ne kadar yeşilse tükettiği enerji o kadar düşük demektir. Etiket üzerinde; enerji verimliliği sınıfı, bu ürünün kullanım

halindeki ortalama güç tüketimi ve 1 yıl için ortalama enerji tüketimini bulabilirsiniz. Ayrıca bu ürünün ülkenizdeki güç tüketimi değerlerini www.philips.com/TV adresindeki Philips web sitesinde de bulabilirsiniz.

Kullanım sonu

Eski ürünün ve pillerin atılması

Ürününüz, geri dönüşüme tabi tutulabilen ve yeniden kullanılabilen, yüksek kalitede malzeme ve parçalardan tasarlanmış ve üretilmiştir.



Bu çarpı işaretli tekerlekli çöp arabası işaretli etiketin bir ürüne yapıştırılması, söz konusu ürünün 2002/96/EC sayılı Avrupa Yönergesi kapsamında olduğu anlamına gelir.



Lütfen, elektrikli ve elektronik ürünlerin toplanması ile ilgili bulunduğunuz yerdeki sistem hakkında bilgi edinin.

Lütfen, yerel kurallara uygun hareket edin ve eskiyen ürünlerinizi, normal evsel atıklarınızla birlikte atmayın. Eskiyen ürününüzün atık işlemlerinin doğru biçimde gerçekleştirilmesi, çevre ve insan sağlığı üzerinde olumsuz etkilere yol açılmasını önlemeye yardımcı olacaktır.

Ürününüz, 2006/66/EC sayılı Avrupa Yönergesi kapsamında olan ve normal evsel atıklarla birlikte atılmayan piller içerir.



Pillerin doğru şekilde atılması, çevre ve insan sağlığı için ortaya çıkabilecek olumsuz etkilerin engellenmesine yardım edeceğinden, pillerin ayrı olarak toplanması konusundaki yerel kanunlar hakkında bilgi edinin.

Uydu dışındaki TV'lerde alım

- Anten girişi: 75 ohm koaksiyel (IEC75)
- Alıcı bantları: Hyperband; S-Channel; UHF; VHF
- DVB:
- PxH'li model adı için: DVB-T (karasal, anten) COFDM 2K/8K; DVB-C (kablo) QAM
- PxT'li model adı için: DVB-T2; DVB-C (kablo) QAM
- Analog video oynatma: NTSC; SECAM; PAL
- Dijital video oynatma: MPEG2 SD/HD (ISO/IEC 13818-2); MPEG4 SD/HD (ISO/IEC 14496-10)
- Dijital ses çalma (ISO/IEC 13818-3)

Uyumlu ülkelerin listesi için TV tip plakasına bakın

23.3

Uydu TV'lerde alım

- Anten girişi: 75 ohm koaksiyel (IEC75)
- Alıcı bantları: Hyperband, S-Channel, UHF, VHF
- DVB:
 - PxK'li model adı için: DVB-T (karasal, anten) COFDM 2K/8K; DVB-C (kablo) QAM; DVB-S/S2 QPSK, simge oranı 2 - 45 M simgeleri, SCPC ve MCPC
 - PxS'li model adı için: DVB-T2; DVB-C (kablo) QAM; DVB-S/S2 QPSK, simge oranı 2 - 45 M simgeleri, SCPC ve MCPC
- Analog video oynatma: NTSC, SECAM, PAL
- Dijital video oynatma: MPEG2 SD/HD (ISO/IEC 13818-2), MPEG4 SD/HD (ISO/IEC 14496-10)
- Dijital ses çalma (ISO/IEC 13818-3)
- Uydu anteni girişi: 75 ohm F tipi
- Giriş frekansı aralığı: 950 - 2150 MHz
- Giriş seviyesi aralığı: 25 - 65 dBm
- Desteklenen uydular: Astra 19,2°E, Astra 23,5°E, Astra 28,2°E, Hotbird 13,0°E, TürkSat 42,0°E, Eutelsat 7°W, Thor 1°W
- Astra HD+ desteği
- LNB: DiSEqC 1.0, 1 - 4 LNB destekli, Polarite seçimi 14/18 V, Bant seçimi 22 kHz, Seçici arama modu, LNB akım maksimum 300 mA

Not: Uyumlu ülkelerin listesi için TV tip plakasına bakın.

23.4

Ekran

Tip

- Çapraz ekran boyutu:
 - 81 cm / 32 inç
 - 102 cm / 40 inç
 - 107 cm / 42 inç
 - 119 cm / 47 inç
 - 122 cm / 48 inç
 - 127 cm / 50 inç
 - 140 cm / 55 inç
 - 164 cm / 65 inç

- Ekran çözünürlüğü: 1920 x 1080p

HD/FHD TV'ler için giriş çözünürlüğü

Video formatları

Çözünürlük — Yenileme hızı

- 480i - 60 Hz

- 480p - 60 Hz
- 576i - 50 Hz
- 576p - 50 Hz
- 720p - 50 Hz, 60 Hz
- 1080i - 50 Hz, 60 Hz
- 1080p - 24 Hz, 25 Hz, 30 Hz, 50 Hz, 60 Hz

Bilgisayar formatları

Çözünürlükler (diğerleri arasında)

- 640 x 480p - 60 Hz
- 800 x 600p - 60 Hz
- 1024 x 768p - 60 Hz
- 1280 x 768p - 60 Hz
- 1360 x 765p - 60 Hz
- 1360 x 768p - 60 Hz
- 1280 x 1024p - 60 Hz
- 1920 x 1080p - 60 Hz

23.5

Güç

Ürün özellikleri, önceden bildirim yapılmaksızın değiştirilebilir. Bu ürüne ait diğer özellik ayrıntıları için www.philips.com/support adresini ziyaret edin.

Güç

- Şebeke gücü: AC 220-240V +/-%10
- Ortam sıcaklığı: 5°C - 35°C
- Bekleme sırasında güç tüketimi: < 0,3 W
- Güç tasarrufu özellikleri: Enerji tasarrufu, Ekranı kapatma, Işık sensörü*, Kapatma zamanlayıcısı, Aktif olmayan cihazları kapatma.

Ürün tanıtım levhasında belirtilen güç oranı bu ürün için normal ev kullanımı koşullarında (IEC 62087 Ed.2) belirtilen güç tüketimidir. Parantez içinde gösterilen maksimum güç oranı elektrik güvenliği içindir (IEC 60065 Ed. 7.2).

23.6

Boyutlar ve ağırlıklar (6100/6400 serisi)

40PFx6409

- TV standsız:
Genişlik 911,3 mm - Yükseklik 528 mm - Derinlik 61,8 mm - Ağırlık ±8,1 kg
- TV standlı:
Genişlik 911,3 mm - Yükseklik 587,3 mm - Derinlik 213,1 mm - Ağırlık ±9,3 kg

48PFx6409

- TV standsız:
Genişlik 1082 mm - Yükseklik 625 mm - Derinlik 57 mm - Ağırlık ±10,8 kg
- TV standlı:

Geniřlik 1082 mm - Ykseklik 683 mm - Derinlik 223 mm -
Ađırlık ±12,2 kg

55PFx6409

• TV standsız:

Geniřlik 1230,6 mm - Ykseklik 714,8 mm - Derinlik 53,5 mm -
Ađırlık ±17,4 kg

• TV standlı:

Geniřlik 1230,6 mm - Ykseklik 774,8 mm - Derinlik 280 mm -
Ađırlık ±18,9 kg

42PFx6109

• TV standsız:

Geniřlik 957 mm - Ykseklik 554,5 mm - Derinlik 61,8 mm -
Ađırlık ±8,6 kg

• TV standlı:

Geniřlik 957 mm - Ykseklik 615,5 mm - Derinlik 213,1 mm -
Ađırlık ±9,8 kg

47PFx6109

• TV standsız:

Geniřlik 1068 mm - Ykseklik 623 mm - Derinlik 61,8 mm -
Ađırlık ±8 kg

• TV standlı:

Geniřlik 1068 mm - Ykseklik 676,8 mm - Derinlik 222 mm -
Ađırlık ±9 kg

55PFx6109

• TV standsız:

Geniřlik 1243,2 mm - Ykseklik 720,6 mm - Derinlik 78 mm -
Ađırlık ±16,8 kg

• TV standlı:

Geniřlik 1243,2 mm - Ykseklik 775,5 mm - Derinlik 280 mm -
Ađırlık ±18,4 kg

23.7

Boyutlar ve ađırlıklar (5500 serisi)

32PFx5509

• TV standsız:

Geniřlik 725,7 mm - Ykseklik 429,2 mm - Derinlik 55,4 mm -
Ađırlık ±4,97 kg

• TV standlı:

Geniřlik 725,7 mm - Ykseklik 484,6 mm - Derinlik 179,4 mm -
Ađırlık ±6,27 kg

40PFx5509

• TV standsız:

Geniřlik 918,2 mm - Ykseklik 536,5 mm - Derinlik 56,3 mm -
Ađırlık ±7,88 kg

• TV standlı:

Geniřlik 918,2 mm - Ykseklik 595 mm - Derinlik 213,1 mm -
Ađırlık ±9,22 kg

48PFx5509

• TV standsız:

Geniřlik 1082 mm - Ykseklik 625 mm - Derinlik 57 mm - Ađırlık
±10,8 kg

• TV standlı:

Geniřlik 1082 mm - Ykseklik 684 mm - Derinlik 223 mm -

Ađırlık ±12 kg

55PFx5509

• TV standsız:

Geniřlik 1243,2 mm - Ykseklik 720,6 mm - Derinlik 78 mm -
Ađırlık ±16,8 kg

• TV standlı:

Geniřlik 1243,2 mm - Ykseklik 775,5 mm - Derinlik 280 mm -
Ađırlık ±18,4 kg

23.8

İki taraflı konektr iin bađlantı

TV Arka

- Ses Giriři (DVI - HDMI): 3,5 mm stereo mini jak
- CVBS: Ses Sol/Sađ, CVBS giriři, RGB
- SCART: Ses Sol/Sađ, CVBS giriři, RGB
- YPbPr: Y Pb Pr, Ses Sol/Sađ: 3,5 mm stereo mini jak
- Dijital Ses ıkıřı: Optik, Toslink
- Ađ LAN : RJ45
- ARC'li HDMI giriři
- USB

TV Yan

- ARC'li HDMI giriři
- USB 2.0
- Ortak arayz yuvası: CI+/CAM
- Kulaklık: 3,5 mm stereo mini jak

23.9

Multimedya

Bađlantılar

- USB 2.0
- Ethernet LAN RJ-45*
- Wi-Fi 802.11b/g/n (dahili)*

Desteklenen USB dosya sistemleri

- FAT 16, FAT 32, NTFS

alma/oynatma formatları

- Tařıyıcılar: 3GP, AVCHD, AVI, MPEG-PS, MPEG-TS, MPEG-4, Matroska (MKV), Quicktime (MOV, M4V, M4A), Windows Media (ASF/WMV/WMA)
- Video Kodekleri: MPEG-1, MPEG-2, MPEG-4 Part 2, MPEG-4 Part 10 AVC (H264), VC-1, WMV9
- Ses Kodekleri: AAC, HE-AAC (v1/v2), AMR-NB, Dolby Digital, Dolby Digital Plus, DTS 2.0 + Digital Out™, MPEG-1/2/2.5 Layer I/II/III (MP3 dahil), WMA (v2 - v9.2), WMA Pro (v9/v10)
- Altyazılar:
 - Formatlar: SAMI, SubRip (SRT), SubViewer (SUB), MicroDVD (TXT), mplayer2 (TXT), TMPlayer (TXT)
 - Karakter kodlamaları: UTF-8, Orta Avrupa ve Dođu Avrupa (Windows-1250), Kiril alfabesi (Windows-1251), Yunanca (Windows-1253), Trke (Windows-1254), Orta Avrupa (Windows-1252)

- Görüntü Kodekleri: JPEG
- Kısıtlamalar:
 - Bir ortam dosyası için desteklenen maksimum toplam bit hızı, 30 Mbps'dir.
 - Bir ortam dosyası için desteklenen maksimum video bit hızı, 20 Mbps'dir.
 - MPEG-4 AVC (H.264), L4.1'de Yüksek Profil'e kadar desteklenmektedir.
 - VC-1, L3'te Gelişmiş Profil'e kadar desteklenmektedir.

Wi-Fi Certified Miracast™*

Bu TV WiDi 4.x cihazları destekler.

Desteklenen ortam sunucusu yazılımı (DMS)*

- PC - Microsoft Windows XP, Vista veya Windows 7
 - Tüm DLNA sertifikalı® ortam sunucusu yazılımlarını kullanabilirsiniz.
 - Microsoft - Windows Media Player
- Mac OS X
 - Tüm DLNA sertifikalı® ortam sunucusu yazılımlarını kullanabilirsiniz.
- Mobil cihazlar
 - Philips MyRemote - iOS, Android
 - Birlikte çalışabilirlik ve performans, kullanılan mobil cihazın ve yazılımın sunduğu olanaklara bağlı olarak farklılık gösterebilir.

ESD kuralları

Bu cihaz ESD için performans kriteri A gerekliliklerini karşılamaktadır. Cihaz, elektrostatik yük boşalımı nedeniyle dosya paylaşımı modunda kurtarılamazsa, kullanıcının müdahale etmesi gerekir.

* Yalnızca Smart TV'ler için.

Yazılım

Yazılım güncelleme

USB'den güncelleme

TV yazılımının güncellenmesi gerekebilir. Yüksek hızlı Internet bağlantısı olan bir bilgisayar ve yazılımı TV'ye yüklemek için bir USB bellek cihazınız olmalıdır. 256 MB boş alanı olan bir USB bellek cihazı kullanın. Yazma korumasının kapalı olduğundan emin olun.

1 - TV güncellemesini başlatma

▲ tuşuna basın, **Kurulum**'u seçin ve **OK** tuşuna basın. **Yazılımı güncelle** > **USB**'yi seçin ve **OK** tuşuna basın.

2 - TV'yi tanıma

USB belleği TV'nin USB bağlantılarından birine takın.

Başlat'ı seçin ve **OK** tuşuna basın. USB bellek cihazına bir tanıma dosyası yazılır.

3 - TV yazılımını indirme

USB belleği bilgisayarınıza takın.

USB bellek cihazında **update.htm** dosyasını bulun ve dosyayı çift tıklayın.

Kimlik Gönder'i tıklayın.

Yeni yazılım mevcutsa .zip dosyasını indirin.

İndirme işleminden sonra sıkıştırılmış dosyayı açın

ve **autorun.upg** dosyasını USB bellek cihazına kopyalayın.

Bu dosyayı bir klasöre yerleştirmeyin.

4 - TV yazılımını güncelleme

USB belleği TV'ye geri takın. Güncelleme otomatik olarak başlar.

TV 10 saniyelikliğine kapanır ve tekrar açılır. Lütfen bekleyin.

Aşağıdakilere dikkat edin. . .

- uzaktan kumandayı kullanmayın
- USB bellek cihazını TV'den çıkarmayın

Güncelleme sırasında elektrik kesintisi olursa, USB bellek cihazını TV'den asla çıkarmayın. Elektrik geri geldiğinde, güncelleme işlemi devam eder.

Güncellenmenin sonunda ekranda **İşlem başarılı** mesajı görünür.

USB bellek cihazını çıkarın ve uzaktan kumandadaki **⏻** tuşuna basın.

Aşağıdakilere dikkat edin. . .

- İki kez **⏻** tuşuna basın
- TV'nin güç düğmesine basmayın

TV (10 saniyelikliğine) kapanır ve tekrar açılır. Lütfen bekleyin.

TV yazılımı güncellenmiştir. TV'yi yeniden kullanabilirsiniz.

TV yazılımının yanlışlıkla güncellenmesini engellemek için, autorun.upg adlı dosyayı USB bellek cihazından silin.

Internet'ten güncelleme

TV Internet'e bağlıysa, TP Vision'dan TV yazılımının güncellenmesi yönünde bir mesaj alabilirsiniz. Yüksek hızlı (geniş bantlı) bir Internet bağlantınız olmalıdır.

Bu mesajı alırsanız güncellemeyi gerçekleştirmenizi öneririz. Güncelle'yi seçin. Ekrandaki talimatları uygulayın.

Kendiniz de yeni sürüm olup olmadığına bakabilirsiniz.

Güncelleme aramak için . . .

- 1 - **▲** tuşuna basıp **Kurulum**'u seçin ve **OK** tuşuna basın.
- 2 - **Yazılımı güncelle** > **Internet'li TV** öğelerini seçin, ardından **OK** tuşuna basın. Ekrandaki talimatları uygulayın.

Güncelleme tamamlandığında TV otomatik olarak kapanır ve tekrar açılır.

TV'nin tekrar açılmasını bekleyin.

TV'nin Güç düğmesine **⏻** basmayın.

Yazılım sürümü

Geçerli TV yazılım sürümünü görüntülemek için . . .

- 1 - **▲** tuşuna basıp **Kurulum**'u seçin ve **OK** tuşuna basın.
- 2 - **Yazılım ayarları**'ni seçip **OK** tuşuna basın.
- 3 - **Geçerli yazılım bilgileri** öğesini seçerek **Sürüm Numarası'nı** görebilirsiniz.
- 4 - Gerekirse **⏻** tuşuna arka arkaya basıp menüyü kapatın.

Açık kaynaklı yazılım

Bu televizyonda açık kaynaklı yazılım bulunmaktadır. TP Vision Europe B.V., ilgili lisanslar uyarınca bir teklifte bulunulan bu üründe kullanılan telif hakkı korumalı açık kaynaklı yazılım paketlerine ait kaynak kodunun eksiksiz bir kopyasını, istek üzerine sunmayı teklif etmektedir.

Bu teklif, elinde bu bilgi bulunan herkes için ürünün satın alma tarihinden itibaren üç yıl süreyle geçerlidir.

Kaynak kodunu edinmek için lütfen şu adrese İngilizce mektup gönderin . . .

Intellectual Property Dept.

TP Vision Europe B.V.

Prins Bernhardplein 200

1097 JB Amsterdam

Hollanda

Open source license

Acknowledgements and License Texts for any open source software used in this Philips TV.

This is a document describing the distribution of the source code used on the Philips TV, which fall either under the GNU General Public License (the GPL), or the GNU Lesser General Public License (the LGPL), or any other open source license. Instructions to obtain source code for this software can be found in the user manual.

PHILIPS MAKES NO WARRANTIES WHATSOEVER, EITHER EXPRESS OR IMPLIED, INCLUDING ANY WARRANTIES OF MERCHANTABILITY OR FITNESS FOR A PARTICULAR PURPOSE, REGARDING THIS SOFTWARE. Philips offers no support for this software. The preceding does not affect your warranties and statutory rights regarding any Philips product(s) you purchased. It only applies to this source code made available to you.

Freetype (2.4.3)

FreeType is a software font engine that is designed to be small, efficient, highly customizable, and portable while capable of producing high-quality output (glyph images). This piece of software is made available under the terms and conditions of the FreeType Project license, which can be found below.

Source: <http://freetype.sourceforge.net>

zlib (1.2.3)

The 'zlib' compression library provides in-memory compression and decompression functions, including integrity checks of the uncompressed data.

This piece of software is made available under the terms and conditions of the zlib license, which can be found below.

Source: <http://www.zlib.net/>

Fraunhofer AAC Ecnoder (3.3.3)

AAC Ecnoder.

Source: Android JB source code

unicode (3.2)

This library is used to perform UNICODE string manipulation.

This piece of software is made available under the terms and conditions of the ICU license, which can be found below.

Source: <http://www.icu-project.org/>

libpng (1.2.43)

PNG decoder.

This piece of software is made available under the terms and conditions of the libpng license, which can be found below.

Source: <http://www.libpng.org/pub/png/libpng.html>

libjpg (6b)

This library is used to perform JPEG decoding tasks.

This piece of software is made available under the terms and conditions of the libjpg license, which can be found below.

Source: <http://www.ijg.org/>

libmng (1.0.10)

libmng -THE reference library for reading, displaying, writing and examining Multiple-Image Network Graphics.MNG is the animation extension to the popular PNG image-format.

This piece of software is made available under the terms and conditions of the libmng license, which can be found below.

Source: <http://sourceforge.net/projects/libmng/files/>

u-Boot loader (1.3.4)

Used by boot loader and only linked with boot loader, GPL license.

This piece of software is made available under the terms and conditions of the u-Boot loader license, which can be found below.

Source: <http://sourceforge.net/projects/u-boot/files/u-boot/U-Boot-1.1.4/u-boot-1.1.4.tar.bz2/download>

Libcurl (7.21.7)

HTTP client;libcurl is a free and easy-to-use client-side URL transfer library, supporting FTP, FTPS, HTTP, HTTPS, SCP, SFTP, TFTP, TELNET, DICT, LDAP, LDAPS, FILE, IMAP, SMTP, POP3 and RTSP. libcurl supports SSL certificates, HTTP POST, HTTP PUT, FTP uploading, HTTP form based upload, proxies, cookies, user+password authentication (Basic, Digest, NTLM, Negotiate, Kerberos4), file transfer resume, http proxy tunneling and more!

This piece of software is made available under the terms and conditions of the Libcurl license, which can be found below.

Source: <http://curl.haxx.se/>

c-ares (1.7.4)

c-ares is a C library that performs DNS requests and name resolves asynchronously.

This piece of software is made available under the terms and conditions of the c-ares license, which can be found below.

Source: <http://c-ares.haxx.se/c-ares-1.7.1.tar.gz>

openssl (1.0.0d)

OpenSSL is an open source implementation of the SSL and TLS protocols. The core library (written in the C programming language) implements the basic cryptographic functions and provides various utility functions. Wrappers allowing the use of the OpenSSL library in a variety of computer languages are available.

This piece of software is made available under the terms and conditions of the 1.7.4 license, which can be found below.

Source: <http://www.openssl.org/source/openssl-1.0.0.tar.gz>

Expat (2.01)

xml parser; Expat is an XML parser library written in C. It is a stream-oriented parser in which an application registers handlers for things the parser might find in the XML document (like start tags). An introductory article on using.

This piece of software is made available under the terms and conditions of the Expat license, which can be found below.

Source: <http://expat.sourceforge.net/>

DirectFB include SAWMAN (1.4.0)

It is a software library for GNU/Linux/UNIX based operating system with a small memory footprint that provides graphics acceleration, input device handling and abstraction layer, and integrated windowing system with support for translucent windows and multiple display layers on top of the Linux framebuffer without requiring any kernel modifications.

This piece of software is made available under the terms and conditions of the DirectFB license, which can be found below.

Source: http://sourceforge.net/projects/jointspace/files/remote_applications_SDK/remote_applications_SDK_v1.3.1/DirectFB141_source_1.3.1.7z/download

SAWMAN

SquashFS is a compressed read-only file system for Linux.

SquashFS compresses files, inodes and directories, and supports block sizes up to 1 MB for greater compression. SquashFS is also the name of free/open software, licensed under the GPL, for accessing SquashFS filesystems.

Source: <http://squashfs.sourceforge.net/>

Linux Kernel (3.0)

The Linux kernel is an operating system kernel used by the Linux family of Unix-like operating systems.

This piece of software is made available under the terms and conditions of the Linux Kernel license, which can be found below.

Source: <http://www.kernel.org>

SQLite (3.7.2)

SQLite is a in-process library that implements a self-contained, serverless, zero-configuration, transactional SQL database engine.

This piece of software is made available under the terms and conditions of the SQLite license, which can be found below.

Source: <http://www.sqlite.org/download.html>

SquashFS (3.4)

SquashFS is a compressed read-only file system for Linux.

SquashFS compresses files, inodes and directories, and supports block sizes up to 1 MB for greater compression. SquashFS is also the name of free/open software, licensed under the GPL, for accessing SquashFS filesystems.

This piece of software is made available under the terms and conditions of the SquashFS license, which can be found below.

Source: <http://squashfs.sourceforge.net/>

glibc (2.6.1)

Any Unix-like operating system needs a C library: the library which defines the "system calls" and other basic facilities such as open, malloc, printf, exit...The GNU C library is used as the C library in the GNU system and most systems with the Linux kernel

This piece of software is made available under the terms and conditions of the glibc license, which can be found below.

Source: <http://www.gnu.org/software/libc/>

mtd-utils (1)

The aim of the system is to make it simple to provide a driver for new hardware, by providing a generic interface between the hardware drivers and the upper layers of the system. Hardware drivers need to know nothing about the storage formats used, such as FTL, FFS2, etc., but will only need to provide simple routines for read, write and erase. Presentation of the device's contents to the user in an appropriate form will be handled by the upper layers of the system.

This piece of software is made available under the terms and conditions of the mtd-utils license, which can be found below.

Source: <http://www.linux-mtd.infradead.org/index.html>

libusb (1.0.6)

This is the home of libusb, a library that gives user level applications uniform access to USB devices across many different operating systems. libusb is an open source project licensed under the GNU Lesser General Public License version 2.1. Many participants in the libusb community have helped and continue to help with ideas, implementation, support and improvements for libusb.

This piece of software is made available under the terms and conditions of the libusb license, which can be found below.

Source:

<http://libusb.wiki.sourceforge.net>

<http://www.libusb.org/>

libusb-compat (0.1.3)

Library to enable user space application programs to communicate with USB devices.

This piece of software is made available under the terms and conditions of the libusb-compat license, which can be found below.

Source: <http://libusb.wiki.sourceforge.net/LibusbCompat0.1>

NTFS-3G Read/Write Driver (2010.5.22)

NTFS-3G is an open source cross-platform implementation of the Microsoft Windows NTFS file system with read-write support. NTFS-3G often uses the FUSE file system interface, so it can run unmodified on many different operating systems. It is runnable on Linux, FreeBSD, NetBSD, OpenSolaris, BeOS, QNX, WinCE, Nucleus, VxWorks, Haiku, MorphOS, and Mac OS X It is licensed under either the GNU General Public License or a proprietary license. It is a partial fork of ntfsprogs and is under active maintenance and development.

This piece of software is made available under the terms and conditions of the NTFS-3G Read/Write Driver license, which can be found below.

Source: <http://www.tuxera.com>

WPA Supplicant (0.5.10 & 0.6.7)

These packages are used to provide WiFi access. The supplier for these tools is Atheros. These pieces of software are made available under the terms and conditions of the GPL v2 license, which can be found below.

This piece of software is made available under the terms and conditions of the WPA Supplicant license, which can be found below.

Source: http://hostap.epitest.fi/wpa_supplicant/

ntfsprogs (2.0.0)

Some useful tool for ntfs file system.

This piece of software is made available under the terms and conditions of the ntfsprogs license, which can be found below.

Source: <http://sourceforge.net/projects/linux-ntfs>

fuse (2.8.4)

Fuse is a simple interface for userspace programs to export a virtual filesystem to the linux kernel.

This piece of software is made available under the terms and conditions of the fuse license, which can be found below.

Source: <http://fuse.sourceforge.net/>

libiconv (1.11.1)

This library provides an iconv() implementation, for use on systems which don't have one, or whose implementation cannot convert from/to Unicode. .

This piece of software is made available under the terms and conditions of the libiconv license, which can be found below.

Source: <http://ftp.gnu.org/pub/gnu/libiconv>

electric-fence (2.1.13)

Used for memory corruption detection.

This piece of software is made available under the terms and conditions of the electric-fence license, which can be found below.

Source: http://perens.com/FreeSoftware/ElectricFence/electric-fence_2.1.13-0.1.tar.gz

liveMedia

When Wifi Display or streaming RtspPlayer are enabled.

This piece of software is made available under the terms and conditions of the electric-fence license, which can be found below.

Source: www.live555.com

QT (4.7.0)

Netflix skype besttv pandora picasa? will use QT.

This piece of software is made available under the terms and conditions of the QT license, which can be found below.

Source: <http://qt.nokia.com/>

e2fsprogs (1.41.14)

e2fsprogs provides the filesystem utilities for use with the ext2 filesystem, it also supports the ext3 and ext4 filesystems.

This piece of software is made available under the terms and conditions of the e2fsprogs license, which can be found below.

Source: <http://e2fsprogs.sourceforge.net/>

alsa (1.0.24.1)

Advanced Linux Sound Architecture (ALSA).

This piece of software is made available under the terms and conditions of the alsa license, which can be found below.

Source: <http://www.alsa-project.org>

lvm2 (2.02.89)

DM_VERITY.

This piece of software is made available under the terms and conditions of the lvm2 license, which can be found below.

Source: <ftp://sources.redhat.com/pub/lvm2/releases/>

encfs (1.3.2)

A library provides an encrypted filesystem in user-space.

Source: <http://www.arg0.net/encfs>

boost (1.15.0)

A library provides free peer-reviewed portable C++ source libraries is used for encfs.

Source: <http://www.boost.org>

rlog (1.4)

A library that provides a flexible message logging facility for C programs and libraries is used for encfs.

Source: <http://www.arg0.net/rlog>

iptables (1.4.15)

For Cross connection.

Source: <http://www.netfilter.org/projects/iptables/>

bash (3.2.48)

Bash is the shell, or command language interpreter, that will appear in the GNU operating system.

Bash is an sh-compatible shell that incorporates useful features from the Korn shell (ksh) and C shell (csh).

It is intended to conform to the IEEE POSIX P1003.2/ISO 9945.2 Shell and Tools standard.

It offers functional improvements over sh for both programming and interactive use.

In addition, most sh scripts can be run by Bash without modification.

Source: <http://www.gnu.org/software/bash/>

coreutils (6.9)

The GNU Core Utilities are the basic file, shell and text manipulation utilities of the GNU operating system.

These are the core utilities which are expected to exist on every operating system.

Source: <http://www.gnu.org/software/coreutils/>

findutils (4.2.31)

The GNU Find Utilities are the basic directory searching utilities of the GNU operating system.

These programs are typically used in conjunction with other programs to provide modular and powerful directory search and file locating capabilities to other commands.

Source: <http://www.gnu.org/software/findutils/>

gawk (3.1.5)

If you are like many computer users, you would frequently like to make changes in various text files wherever certain patterns appear, or extract data from parts of certain lines while discarding the rest.

To write a program to do this in a language such as C or Pascal is a time-consuming inconvenience that may take many lines of

code.

The job is easy with awk, especially the GNU implementation:

gawk.

Source: <http://www.gnu.org/software/gawk/>

grep (2.5.1a)

The grep command searches one or more input files for lines containing a match to a specified pattern. By default, grep prints the matching lines.

Source: <http://www.gnu.org/software/grep/>

gzip (1.3.12)

GNU Gzip is a popular data compression program originally written by Jean-loup Gailly for the GNU project. Mark Adler wrote the decompression part.

Source: <http://www.gnu.org/software/gzip/>

inetutils (1.4.2)

Inetutils is a collection of common network programs.

Source: <http://www.gnu.org/software/inetutils/>

iputils (s20101006)

The iputils package is set of small useful utilities for Linux networking. It was originally maintained by Alexey Kuznetsov.

Source: <http://www.skbuff.net/iputils/>

module-init-tools (3.12)

Provides developer documentation for the utilities used by Linux systems to load and manage kernel modules (commonly referred to as "drivers").

Source: https://modules.wiki.kernel.org/index.php/Main_Page

ncurses (5.7)

The Ncurses (new curses) library is a free software emulation of curses in System V Release 4.0, and more.

It uses Terminfo format, supports pads and color and multiple highlights and forms characters and function-key mapping, and has all the other SYSV-curses enhancements over BSD Curses.

Source: <http://www.gnu.org/software/ncurses/>

net-tools (1.6)

The Net-tools?package is a collection of programs for controlling the network subsystem of the Linux kernel.

Source: <http://www.linuxfromscratch.org/blfs/view/6.3/basicnet/net-tools.html>

procps (ps, top) (3.2.8)

procps is the package that has a bunch of small useful utilities that give information about processes using the /proc filesystem.

The package includes the programs ps, top, vmstat, w, kill, free, slabtop, and skill.

Source: <http://procps.sourceforge.net/index.html>

psmisc (22.13)

This PSmisc package is a set of some small useful utilities that use the proc filesystem. We're not about changing the world, but providing the system administrator with some help in common tasks.

Source: <http://psmisc.sourceforge.net/>

sed (4.1.5)

sed (stream editor) isn't an interactive text editor. Instead, it is used to filter text, i.e., it takes text input, performs some operation (or set of operations) on it, and outputs the modified text.

sed is typically used for extracting part of a file using pattern matching or substituting multiple occurrences of a string within a file.

Source: <http://www.gnu.org/software/sed/>

tar (1.17)

GNU Tar provides the ability to create tar archives, as well as various other kinds of manipulation.

For example, you can use Tar on previously created archives to extract files, to store additional files, or to update or list files which were already stored.

Source: <http://www.gnu.org/software/tar/>

util-linux-ng (2.18)

Various system utilities.

Source: <http://userweb.kernel.org/~kzak/util-linux-ng/>

udhcpc (0.9.8cvs20050303-3)

Udhcpc is a very small?DHCP?client geared towards?embedded systems.

Source:

<http://udhcp.sourceforge.com/downloads/0.9.8cvs20050303-3/>

Libxml2 (2.7.8)

The "libxml2" library is used in AstroTV as a support for the execution of NCL application. This library was developed for the GNOME software suite and is available under a "MIT" license.

Source: <http://www.xmlsoft.org>

uriparser (0.7.7)

For MPEG-DASH

Source: <http://uriparser.sourceforge.net/>

xerces-c++ (3.1.1)

For MPEG-DASH

Source: <http://xerces.apache.org/>

webp (0.2.1)

For Netflix

Source: <https://code.google.com/p/webp/>

wget (1.10.2)

GNU Wget is a free software package for retrieving files using HTTP, HTTPS and FTP, the most widely-used Internet protocols.

It is a non-interactive commandline tool, so it may easily be called from scripts,?cron?jobs, terminals without X-Windows support, etc.

Source: <http://ftp.gnu.org/gnu/wget/wget-1.10.2.tar.gz>

wireless_tools (0.29)

The Wireless Tools (WT) is a set of tools allowing to manipulate the Wireless Extensions. They use a textual interface and are rather crude, but aim to support the full Wireless Extension.
Source: http://www.hpl.hp.com/personal/Jean_Toumihes/Linux/Tools.html

ezxml (0.8.6)
ezXML is a C library for parsing XML documents. Used inside Philips libraries.
Source: <http://sourceforge.net/projects/ezxml/>

SQLite (3.7.7.1)
SQLite is a in-process library that implements a self-contained, serverless, zero-configuration, transactional SQL database engine.
Source: <http://www.sqlite.org/download.html>

AES (aes-src-29-04-09.zip)
Advanced Encryption Standard (AES) is a specification for the encryption of electronic data. Used inside Philips libraries.
Source: <http://gladman.plushost.co.uk/oldsite/AES/>

microhttpd (libmicrohttpd-0.9.9.tar.gz)
GNU libmicrohttpd is a small C library that is supposed to make it easy to run an HTTP server as part of another application. The original download site for this software is :
<http://www.gnu.org/software/libmicrohttpd/>This piece of software is made available under the terms and conditions of the LGPL v2.1 license
Source:
<http://ftp.gnu.org/gnu/libmicrohttpd/libmicrohttpd-0.9.9.tar.gz>

yajl (lloyd-yajl-2.0.1-0-gf4b2b1a.tar.gz)
YAJL is a small event-driven (SAX-style) JSON parser written in ANSI C, and a small validating JSON generator. YAJL is released under the ISC license.
The original download site for this software is :
<http://lloyd.github.com/yajl/>This piece of software is made available under the terms and conditions of the ISC license
Source: <http://pkgs.fedoraproject.org/repo/pkgs/yajl/lloyd-yajl-2.0.1-0-gf4b2b1a.tar.gz/df6a751e7797b9c2182efd91b5d64017/lloyd-yajl-2.0.1-0-gf4b2b1a.tar.gz>

HMAC-SHA1 (0.1)
keyed-hash message authentication code (HMAC) is a specific construction for calculating a message authentication code (MAC) involving a cryptographic hash function in combination with a secret cryptographic key.
As with any MAC, it may be used to simultaneously verify both the data integrity and the authentication of a message.
Any cryptographic hash function, such as MD5 or SHA-1, may be used in the calculation of an HMAC; the resulting MAC algorithm is termed HMAC-MD5 or HMAC-SHA1 accordingly.
Source: http://www.deadhat.com/wlancrypto/hmac_sha1.c

gSoap (2.7.15)

The gSOAP toolkit is an open source C and C++ software development toolkit for SOAP/XML Web services and generic (non-SOAP) C/C++ XML data bindings.
Part of the software embedded in this product is gSOAP software. Portions created by gSOAP are Copyright 2000-2011 Robert A. van Engelen, Genivia inc. All Rights Reserved.
Source: <http://sourceforge.net/projects/gsoap2/>

jquery (1.10.2)
jQuery is a fast and concise JavaScript Library that simplifies HTML document traversing, event handling, animating, and Ajax interactions for rapid web development.
Source: <http://jquery.com/>

Libupnp (1.2.1)
The Linux* SDK for UPnP* Devices (libupnp) provides developers with an API and open source code for building control points, devices, and bridges that are compliant with Version 1.0 of the UPnP Device Architecture Specification.
Source: <http://upnp.sourceforge.net/>

mDNSResponder (mDNSResponder-320.10.80)
The mDNSResponder project is a component of Bonjour, Apple's ease-of-use IP networking initiative:<<http://developer.apple.com/bonjour/>>
In our project, Bonjour is used for the automatic discovery of devices and services
Source: <http://developer.apple.com/bonjour/>

Sorun giderme ve destek

Sorun giderme

Kanallar

Kurulum sırasında dijital kanal bulunamadı

TV'nizin ülkenizde DVB-T veya DVB-C'yi desteklediğinden emin olmak için teknik özelliklere bakın. Tüm kabloların doğru şekilde bağlı ve doğru ağına seçili olduğundan emin olun.

Önceden kurulmuş kanallar kanal listesinden kayboldu

Doğru kanal listesinin seçili olduğundan emin olun.

Genel

TV neden açılmıyor:

- Güç kablosunu elektrik prizinden çıkarın. Bir dakika bekleyip geri takın.
- Güç kablosunun sıkıca takılı olduğundan emin olun.

Açma veya kapatma sırasında çıtırtı sesi geliyor

TV'yi açarken, kapatırken ya da bekleme moduna alırken TV kasasından gelen bir çıtırtı sesi duyarsınız. Bu sesin nedeni, TV'nin soğurken ve ısınırken normal şekilde genişlemesi ve küçülmesidir. Bu durum performansı etkilemez.

TV uzaktan kumandaya yanıt vermiyor

TV'nin çalışmaya başlaması için belirli bir süre gerekir. TV bu esnada uzaktan kumandaya veya TV kontrollerine yanıt vermez. Bu, normal bir durumdur.

TV uzaktan kumandası yanıt vermemeye devam ediyorsa uzaktan kumandanın çalışıp çalışmadığını cep telefonu kamerası ile kontrol edebilirsiniz. Telefonu kamera moduna geçirin ve uzaktan kumandayı kamera lensine doğrultun. Uzaktan kumandanın herhangi bir tuşuna bastığınızda kamerada kızılötesi LED'in titreştiğini görüyorsanız uzaktan kumanda çalışmaktadır. TV'nin kontrol edilmesi gerekir.

Titreşmeyi görmüyorsanız uzaktan kumanda bozuk ya da pilleri bitmiş olabilir.

TV ile kablosuz olarak eşleştirilmiş uzaktan kumandaları bu yöntemle kontrol edemezsiniz.

Philips başlangıç ekranı gösterildikten sonra TV bekleme moduna geçiyor

TV bekleme modundayken Philips başlangıç ekranı görüntülenir ve TV bekleme moduna geri döner. Bu, normal bir durumdur.

TV'nin güç kaynağı bağlantısı kesilip yeniden kurulduktan sonraki ilk başlatmada başlangıç ekranı görüntülenir. Bekleme modundaki TV'yi açmak için uzaktan kumanda tuşuna veya TV'deki düğmeye basın.

Bekleme ışığı yanıp sönüyor

Güç kablosunu elektrik prizinden çıkarın. 5 dakika bekleyip güç kablosunu geri takın. Işık yanıp sönmeye devam ederse Philips TV Müşteri Destek Merkezi ile irtibata geçin.

Menü dili yanlış

Dili kendi dilinize ayarlayın.

- 1 - **⏏** tuşuna basıp **Kurulum**'u seçin ve **OK** tuşuna basın.
- 2 - **TV ayarları** > **Genel ayarlar** > **Menü dili**'ni seçin ve **OK** tuşuna basın.
- 3 - İsteddiğiniz dili seçin ve **OK** tuşuna basın.
- 4 - Gerekirse **⏪** tuşuna arka arkaya basıp menüyü kapatın.

Görüntü

Görüntü yok / bozuk

- Antenin TV'ye doğru şekilde bağlı olduğundan emin olun.
- Görüntü kaynağı olarak doğru cihazın seçili olduğundan emin olun.
- Harici cihaz veya kaynağın doğru şekilde bağlandığından emin olun.

Ses var ama görüntü yok

- Görüntü ayarlarının doğru olduğundan emin olun.

Anten az çekiyor

- Antenin TV'ye doğru şekilde bağlı olduğundan emin olun.
- Hoparlörler, topraklanmamış ses cihazları, neon ışıklar, yüksek binalar ve diğer büyük cisimler alım kalitesini etkileyebilir. Mümkünse anten yönünü değiştirerek ya da cihazları TV'den uzaklaştırarak alım kalitesini artırmaya çalışın.
- Alım yalnızca bir kanalda zayıfsa kanala ince ayar yapın.

Cihazdan gelen görüntü kötü

- Cihazın doğru şekilde bağlandığından emin olun.
- Görüntü ayarlarının doğru olduğundan emin olun.

Görüntü ayarları bir süre sonra değişiyor

[Konum] ögesinin [Ev] olarak ayarlandığından emin olun. Bu modda ayarları değiştirebilir ve kaydedebilirsiniz.

Ticari reklam görünüyor

[Konum] ögesinin [Ev] olarak ayarlandığından emin olun.

Görüntü ekrana sığmıyor

Farklı bir görüntü formatına geçin. **⏏** tuşuna basın.

Görüntü formatı kanaldan kanala değişiyor

"Otomatik" olmayan bir görüntü formatı seçin.

Görüntü doğru konumda değil

Bazı cihazlardan gelen görüntü sinyalleri ekrana doğru şekilde

oturmazabilir. Baęlı cihazın sinyal çıkışını kontrol edin.

Bilgisayar görüntüsü sabit deęil

Bilgisayarınızın desteklenen çözünürlüęü ve yenileme hızını kullandığından emin olun.

Ses

Ses yok veya kalitesi kötü

TV ses sinyali algılamazsa otomatik olarak ses çıkışını kapatır. Bu, anıza olduęu anlamına gelmez.

- Ses ayarlarının doęru şekilde ayarlandığından emin olun.
- Tüm kabloların doęru şekilde baęlandığından emin olun.
- Sesin kapatılmadığından veya sifıra ayarlanmadığından emin olun.
- TV ses çıkışının Ev Sinema Sistemi ses girişine baęlı olduğundan emin olun.

Ses, HTS hoparlörlerinden duyulmalıdır.

- Bazı cihazlar HDMI ses çıkışı manuel olarak etkinleştirmenizi gerektirebilir. HDMI ses etkinleştirildięi halde hala ses duyamıyorsanız cihazın dijital ses formatını PCM'ye (Darbe Kodu Modülasyonu) deęiştirmeyi deneyin. Talimatlar için cihazınızla birlikte verilen belgelere bakın.

Baęlantılar

HDMI

- HDCP (Yüksek Bant Geniřlięine Sahip Dijital İçerik Koruması) desteęi, TV'nin HDMI cihazından gelen içerięi görüntülemesinde gecikmeye neden olabilir.
- TV HDMI cihazını algılamıyorsa ve görüntü görüntülenmiyorsa kaynaęı bir cihazdan başka bir cihaza deęiştirin ve daha sonra geri alın.
- Ses aralıklı olarak kesiliyorsa HDMI cihazından çıkış ayarlarının doęru olduğundan emin olun.
- HDMI - DVI adaptörü veya HDMI - DVI kablosu kullanıyorsanız varsa ek bir ses kablosunun AUDIO IN (yalnızca mini jak) girişine baęlandığından emin olun.

EasyLink çalışmıyor

- HDMI cihazların HDMI-CEC ile uyumlu olduğundan emin olun. EasyLink özellikleri yalnızca HDMI-CEC ile uyumlu olan cihazlarla çalışır.

Ses simgesi gözüküyor

- Bir HDMI-CEC ses cihazı baęlandığında bu durum normaldir.

USB cihazındaki fotoęraflar, videolar ve müzikler gözüküyor

- USB depolama cihazının depolama cihazı belgelerinde belirtilen şekilde Yięin Depolama Sınıfı uyumlu olarak ayarlandığından emin olun.
- USB depolama cihazının TV ile uyumlu olduğundan emin olun.
- Ses ve görüntü dosyası formatlarının TV tarafından desteklendięinden emin olun.

USB dosyaları kesik kesik oynatılıyor

- USB depolama cihazının aktarım performansı, TV'ye veri aktarma hızını sınırlayarak kötü kaliteli oynatmaya neden olabilir.

25.2

Kayıt olun

TV'nizi kaydettirin ve tam destek (yüklemeler dahil), yeni ürünlerle ilgili bilgilere ayrıcalıklı erişim, özel teklifler ve indirimler, ödülleri kazanma şansı ve hatta yeni sürümlerle ilgili özel anketlere katılma dahil olmak üzere pek çok avantajdan faydalanın.

www.philips.com/welcome adresini ziyaret edin

25.3

Yardım

Bu TV'de ekran yardımı sunulmaktadır.

Yardıma açma

- 1 - Ana menüyü açmak için **▲** tuşuna basın.
- 2 - **Yardım**'i seçin ve **OK** tuşuna basın.

Konulara alfabetik sırada bakmak için **Anahtar kelimeler**'i seçin. Yardımı kitap gibi okumak için **Kitap**'i seçin.

Yardım talimatlarını yerine getirmeden önce Yardımı kapatın. Yardım'ı kapatmak için **▲** tuşuna basın.

Doęrudan yardım

Yardıma hemen açmak için **■** tuşuna (mavi) basın. Yapmakta olduğunuz işlem veya TV'de seçili olan öęe ile en ilgili Yardım bölümü açılır.

Metin (Teletext) gibi bazı etkinlikler için renkli tuşların bazı özel işlevleri vardır ve bu tuşlar Yardımı açamaz.

Tablet, akıllı telefon veya bilgisayarınızda TV Yardımı

Uzun talimatları daha kolay uygulayabilmek için TV Yardımı belgesini PDF formatında indirerek akıllı telefonunuz, tabletiniz veya bilgisayarınızda okuyabilirsiniz. Alternatif olarak, ilgili Yardım sayfasını bilgisayarınızda yazdırabilirsiniz.

Yardıma (kullanıcı kılavuzu) indirmek için şu adresi ziyaret edin:

www.philips.com/support

25.4

Online yardım

Philips TV ile ilgili herhangi bir sorunu çözmek için çevrimiçi destek hizmetimize başvurabilirsiniz. Dilinizi seçebilir ve ürün model numarasını girebilirsiniz.

www.philips.com/support adresini ziyaret edin.

Destek sayfasında ülkenizde bize ulaşabileceğiniz telefon numarasını ve ayrıca sık sorulan soruların (SSS) yanıtlarını bulabilirsiniz. Bazı ülkelerde temsilcilerimizle sohbet etme ve sorularınızı doğrudan ya da e-posta yoluyla yöneltme seçeneği de sunulmaktadır.

Yeni TV yazılımını veya kılavuzunu bilgisayarınızda okumak için yükleyebilirsiniz.

25.5

Müşteri Desteği / Tamirat

Destek ve tamirat için ülkenizdeki Müşteri Destek Merkezi'nin numarasını arayabilirsiniz. Telefon numarası TV ile birlikte verilen basılı belgelerde bulunmaktadır.

İsterseniz, www.philips.com/support adresindeki web sitemize başvurabilirsiniz.

TV model numarası ve seri numarası

TV ürün model numarası ve seri numarasını vermeniz istenebilir. Bu numaraları ambalaj etiketinde veya TV'nin arkasında veya alt kısmındaki tip etiketinde bulabilirsiniz.

Uyarı

TV'nizi tamir etmeye kalkışmayın. Bu, ciddi yaralanmalara, TV'nizin tamir edilemez bir şekilde zarar görmesine veya garantinizin geçersiz kalmasına neden olabilir.

Güvenlik ve bakım

26.1

Güvenlik

Önemli

TV'nizi kullanmadan önce tüm güvenlik talimatlarını okuyun ve anlayın. Talimatların hatalı uygulanmasından kaynaklanan hasarlarda garanti geçerli değildir.

TV'nin düşmesini engelleme

TV'nin düşmesini engellemek için her zaman birlikte verilen duvar braketini kullanın. TV'yi zemine yerleştirmeniz bile braketin monte edilmesini ve TV'yi braketle sabitleyiniz.

Montaj talimatlarını TV ile birlikte verilen Hızlı Başlangıç Kılavuzu'nda bulabilirsiniz. Bu kılavuzu kaybetmeniz halinde kılavuzu www.philips.com adresinden indirebilirsiniz. Yükleyeceğiniz Hızlı Başlangıç Kılavuzu'nu aramak için TV'nin ürün tipi numarasını kullanın.

Elektrik çarpması veya yangın riski

- TV'yi asla yağmura veya suya maruz bırakmayın. TV'nin yanına vazo gibi içi su dolu nesnelere koymayın. TV'nin üzerine veya içine sıvı dökülmesi durumunda TV'nin güç kablosunu elektrik prizinden hemen çıkarın. TV'nizi kullanmadan önce Philips TV Müşteri Destek Merkezi'ne kontrol ettirin.
- TV'yi, uzaktan kumandayı veya pilleri kesinlikle aşırı ısıya maruz bırakmayın. Bunları kesinlikle yanan mumların, açık alevlerin veya doğrudan güneş ışığı gibi diğer ısı kaynaklarının yanına yerleştirmeyin.
- TV'nin havalandırma açıklıklarından veya diğer açıklıklarından içeri asla nesne sokmayın.
- Güç kablosunun üzerine kesinlikle ağır cisimler koymayın.
- Kablo fişini darbelere karşı koruyun. Sıkı durmayan fişler kıvılcım sıçramasına veya yangına neden olabilir. TV ekranını döndürürken güç kablosunun gerilmediğinden emin olun.
- TV'nin güç bağlantısını kesmek için, TV'nin elektrik fişi prizden çekilmelidir. Gücü keserken, her zaman kabloyu değil fişi çekmeye dikkat edin. Her zaman fiş, güç kablosu ve prize tam olarak erişim sağlayabilmeniz gerekir.

Yaralanma veya TV'de hasar oluşması riski

- 25 kilo veya 55 lb'den daha ağır olan TV'leri kaldırmak ve taşımak için iki kişi gereklidir.
- TV'yi stand üzerine monte ediyorsanız sadece birlikte verilen standı kullanın. Standı TV'ye sıkıca sabitleyin. TV'yi, TV'nin ve standın ağırlığını taşıyabilecek güçte düz ve yatay bir yüzey üzerine yerleştirin.
- Duvara monte ederken, duvar montaj tertibatının TV setinin ağırlığını güvenli bir şekilde taşıyabileceğinden emin olun. TP Vision kaza, yaralanma veya hasara neden olacak şekilde yapılan uygunsuz duvar montajlarıyla ilgili hiçbir sorumluluğu kabul etmemektedir.
- Bu ürünün bazı parçaları camdan üretilmiştir. Yaralanma veya hasara karşı dikkatli taşıyın.

TV'nin zarar görme riski!

TV'yi prize bağlamadan önce, gerilim değerinin TV'nin arka kısmında belirtilen değerle aynı olduğundan emin olun. Gerilim değerleri birbirinden farklıysa, TV'yi kesinlikle prize bağlamayın.

Çocuklar için yaralanma riski

TV'nin devrilerek çocukları yaralamasını önlemek için şu önlemleri uygulayın:

- TV'yi asla örtü veya çekilebilecek başka bir malzemeyle kaplı bir yüzeye yerleştirmeyin.
- TV'nin herhangi bir parçasının, yerleştirildiği yüzeyin kenarlarından sarkmadığından emin olun.
- Mobilyayı ve TV'yi duvara sabitlemeden veya uygun bir destek düzeni oluşturmadan, TV'yi kitaplık gibi büyük mobilyaların üzerine asla yerleştirmeyin.
- Çocuklara mobilyaların üzerine çıkarak TV'ye ulaşmaya çalışmanın tehlikelerini öğretin.

Pilleri yutma riski!

Uzaktan kumandada küçük çocuklar tarafından kolayca yutulabilecek hücre tipi piller kullanılıyor olabilir. Bu pilleri her zaman çocukların ulaşamayacağı yerlerde saklayın.

Aşırı ısınma riski

TV'yi hiçbir zaman etrafında yeterli boşluk olmayan bir alana kurmayın. Havalandırma için TV'nin çevresinde her zaman en az 10 cm boş alan bırakın. Perdelerin veya başka eşyaların TV'nin havalandırma deliklerini kapatmasına engel olun.

Şimşekli fırtınalar

Şimşekli fırtınalar öncesinde TV'nin güç ve anten bağlantılarını kesin.

Şimşekli fırtınalar sırasında TV'ye, güç kablosuna veya anten kablosuna asla dokunmayın.

İşitme duyusunun zarar görmesi riski

Yüksek ses seviyelerinde veya uzun süre boyunca kulaklık kullanmaktan kaçının.

Düşük sıcaklıklar

TV'nin nakliyesi, 5 °C'den düşük sıcaklıklarda yapılmışsa, TV'nin ambalajını açın ve TV'yi prize takmadan önce TV'nin ortam sıcaklığına ulaşmasını bekleyin.

Nem oranı

Nadir durumlarda, sıcaklık ve neme bağlı olarak TV ön camının içerisinde küçük yoğunlaşmalar oluşabilir (bazı modellerde). Bunu önlemek için TV'yi doğrudan güneş ışığına, ısıya veya neme maruz bırakmayın. Yoğunlaşma oluşursa TV birkaç saatliğine çalıştırıldığı zaman kendiliğinden kaybolacaktır. Rutubet yoğunlaşması TV'ye zarar vermez ya da arızaya yol açmaz.

26.2

Ekran bakımı

- Ekranı herhangi bir nesne ile dokunulmamasını, ekranın itilmemesini, sürtülmemesini ve çizilmemesini sağlayın.
- Temizlik öncesinde TV'nin fişini çıkarın.
- TV'yi ve kasesini yumuşak ve nemli bir bezle silin. TV'nin arka tarafındaki Ambient Light LED'lere dokunmayın. TV'yi temizlemek için kesinlikle alkol, kimyasal maddeler veya ev temizlik ürünleri kullanmayın.
- Şekil bozukluğu oluşmasını veya renk solmasını engellemek için su damlacıklarını olabildiğince çabuk silin.
- Sabit görüntülerden mümkün olduğunca kaçının. Sabit görüntüler, ekranda uzun süre kalan görüntülerdir. Sabit görüntüler arasında ekran menüleri, siyah çubuklar, saat ekranları vb. bulunmaktadır. Hareketsiz görüntüler kullanmak zorundaysanız, ekranın zarar görmesini önlemek için ekran kontrastını ve parlaklığını azaltın.

Kullanım şartları, telif hakları ve lisanslar

27.1

Kullanım koşulları

2014 © TP Vision Europe B.V. Tüm hakları saklıdır.

Bu ürün, ürünün üreticisi olan ve burada TP Vision olarak anılacak olan TP Vision Europe B.V. veya bağlı şirketlerinden biri tarafından pazara sunulmuştur. Bu kitapçıkla birlikte ambalajlanan TV'nin garantörü TP Vision'dır. Philips ve Philips Kalkan Amblemi, Koninklijke Philips N.V. şirketinin tescilli ticari markalandır.

Teknik özellikler önceden bildirilmeksizin değiştirilebilir. Ticari markalar, Koninklijke Philips Electronics N.V şirketine veya ilgili hak sahiplerine aittir. TP Vision, daha önce yapılan sevkiyatlarda ayarlama yapma yükümlülüğü olmaksızın ürünleri herhangi bir zamanda değiştirme hakkını saklı tutar.

TV ile ambalajlanan yazılı içeriğin ve TV'nin belleğinde bulunan ya da Philips web sitesinden indirilen kılavuzun sistemin kullanım amacı için yeterli olduğu düşünülmektedir.

Bu kılavuzda bulunan içeriğin sistemin kullanım amacı için yeterli olduğu düşünülmektedir. Ürün, bağımsız modülleri veya prosedürleri burada belirtilenler dışındaki amaçlar için kullanılacaksa geçerlilik ve uygunluk onayı alınmalıdır. TP Vision Europe B.V., içeriğin herhangi bir ABD patentini ihlal etmediğini garanti eder. Açık veya zımni başka hiçbir garanti verilmez. Bu belgenin içeriğindeki hatalar veya bu belgenin içeriğinden kaynaklanan sorunlar için TP Vision Europe B.V. sorumlu tutulamaz. Philips'e bildirilen hatalar mümkün olan en kısa sürede düzeltililecek ve Philips destek web sitesinde yayınlanacaktır. Garanti şartları Yaralanma, TV'de hasar oluşması veya garantinin geçersiz olması riski! TV'nizi tamir etmeye kesinlikle kalkışmayın. TV'yi ve aksesuarları yalnızca üreticinin amaçladığı şekilde kullanın. TV'nin arka tarafına basılı olan uyarı işareti, elektrik çarpması riskini belirtir. TV'nin kapağını asla açmayın. Servis veya onarım hizmeti almak için her zaman Philips TV Müşteri Destek Merkezi ile irtibata geçin. Bu kılavuzda açık olarak yasaklanan kullanımlar ya da bu kılavuzda önerilmeyen veya izin verilmeyen değişiklikler veya montaj prosedürleri garantiyi geçersiz kılar. Piksel özellikleri Bu LCD/LED ürünü çok sayıda renkli piksele sahiptir. %99,999 oranında veya daha fazla etkin piksele sahip olsa da ekranda sürekli olarak siyah noktalar veya parlak ışık noktaları (kırmızı, yeşil veya mavi) görünebilir. Bu, ekranın yapısal özelliğinden kaynaklanır (ortak endüstri standartları dahilinde) ve bir anza değildir. CE uyumluluğu Bu ürün, 2006/95/EC (Düşük Voltaj), 2004/108/EC (EMC) ve 2011/65/EU (ROHS) sayılı direktiflerin temel şartları ve diğer ilgili hükümleriyle uyumludur. EMF uyumluluğu TP Vision Europe B.V., tüketiciler için her elektronik cihaz gibi genel olarak elektromanyetik sinyal verme ve alma özelliğine sahip olan birçok ürün üretmekte ve satmaktadır. Philips'in önde gelen İş İlkelerinden biri, ürünlerimiz için tüm

gerekli sağlık ve güvenlik önlemlerini almak, tüm geçerli yasal şartlara uyum sağlamak ve ürünlerin üretildiği tarihte geçerli olan Elektro Manyetik Alan (EMF) standartlarına bağlı kalmaktır. Philips, sağlık üzerinde olumsuz etkileri olmayan ürünler geliştirmeyi, üretmeyi ve pazarlamayı hedefler. TP Vision, amaçlanan kullanım için doğru şekilde çalıştırıldıkları süre boyunca ürünlerinin kullanımının bugünkü bilimsel kanıtlara göre güvenli olduğunu onaylar. Philips, uluslararası EMF ve güvenlik standartlarının geliştirilmesinde etkin rol oynamakta ve bu sayede standartlaştırma gelişmelerini ürünlerine erkenden entegre edebilmektedir.

27.2

Telif hakları ve lisanslar

HDMI



HDMI®

HDMI, HDMI High-Definition Multimedia Interface terimleri ve HDMI Logosu Amerika Birleşik Devletleri'nde ve diğer ülkelerde HDMI Licensing LLC'ye ait ticari veya tescilli ticari markalandır.

Dolby



Dolby®

Dolby Laboratories lisansı altında üretilmiştir. Dolby ve çift D sembolü, Dolby Laboratories'in ticari markalandır.

DTS 2.0 + Digital Out™



DTS 2.0 + Digital Out™

Bu ürün, 5,956,674; 5,974,380; 6,487,535 ABD Patent numaralarına sahip lisansla ve diğer ABD ve dünya çapında verilen ve beklemede olan patentlerle üretilmiştir. DTS, Sembol ve DTS ile sembol birlikte tescilli ticari markalandır ve DTS 2.0+Digital Out, DTS, Inc. şirketinin ticari markasıdır. © DTS, Inc. Ürün yazılımı birlikte gelir. Tüm Hakları Saklıdır.

Skype



Skype™

© 2013 Skype ve/veya Microsoft. Skype adı, ilgili ticari markalar ve logolar ve "S" logosu, Skype şirketinin veya ilgili kuruluşların ticari markalarıdır.

Skype, Skype veya bağlı firmalarına ait bir ticari markadır. Bu ürün, ses ve video kalitesi sertifikalamaya standartlarımıza göre test edilip onaylanmıştır ancak Skype, Skype Communications S.a.r.l. veya ilgili herhangi bir firması tarafından onaylanmamıştır.

DLNA Sertifikalı®



© 2013 Digital Living Network Alliance. Tüm hakları saklıdır.
© 2013 DLNA. Tüm hakları saklıdır.

DTVİ



DTVİ markası ve logosu, Rio de Janeiro Papalık Katolik Üniversitesi (PUC-Rio) ve Paraíba Federal Üniversitesi'nin (UFPB) tescilli markalarıdır.

Java



Java ve Java temelli tüm ticari markalar, Oracle ve/veya bağlı kuruluşlarının ABD ve diğer ülkelerdeki tescilli ticari markalarıdır.

Microsoft



Windows Media

Windows Media, Microsoft Corporation'ın Amerika Birleşik Devletleri'nde ve/veya diğer ülkelerdeki tescilli ticari markası veya ticari markasıdır.

Microsoft PlayReady

İçerik sahipleri, telif haklı içerik dahil fikri mülkiyetlerini korumak için Microsoft PlayReady™ içerik erişim teknolojisini kullanır. Bu cihaz PlayReady korumalı içeriğe ve/veya WMDRM korumalı içeriğe erişmek için PlayReady teknolojisini kullanır. Cihaz içerik kullanımıyla ilgili sınırlamaları düzgün biçimde uygulayamazsa, içerik sahipleri Microsoft'un PlayReady korumalı içeriği kullanma özelliğini kaldırmasını zorunlu tutabilir. Kaldırma işleminin korumasız içeriği veya diğer içerik erişim teknolojilerince korunan içeriği etkilememesi gerekir. İçerik sahipleri içeriklerine erişebilmek için PlayReady teknolojisini yükseltmenizi zorunlu tutabilir. Yükseltmeyi reddederseniz, yükseltme gerektiren içeriğe erişemeyebilirsiniz.

Wi-Fi Alliance



Wi-Fi®, Wi-Fi CERTIFIED logosu ve Wi-Fi logosu Wi-Fi Alliance'ın tescilli ticari markalarıdır. **Wi-Fi CERTIFIED Miracast™** ve **Miracast™** Wi-Fi Alliance'ın ticari markalarıdır.

MHEG yazılımı

MHEG yazılımı ("Yazılım") telif hakkı bu televizyona ("bu ürün") dahil edilmiştir ve S&T CLIENT SYSTEMS LIMITED ("Sahip") şirketinin sahip olduğu etkileşimli televizyon özelliklerini kullanmanıza olanak sağlamak için birlikte verilir. Yazılımı sadece bu ürünle birlikte kullanabilirsiniz.

Kensington



Kensington ve Micro Saver, ACCO World Corporation'ın ABD'de tescilli ticari markaları ve diğer ülkelerde tescil başvurusu yapılmış ve beklemede olan ticari markalarıdır.

Diđer ticari markalar

Diđer tüm tescilli veya tescilsiz ticari markalar ilgili sahiplerinin mülkiyetindedir.

Dizin

3

- 3D arka ışık kontrastı 74
- 3D, 2D - 3D dönüştürme 47
- 3D, optimum izleme 48
- 3D, sağlık uyarısı 48

A

- Açma 23
- Açma ve Kapatma 25
- Açık kaynaklı yazılım 87
- Aktif kontrol 74
- Aktivite tarzı 77
- Altyazılar 29
- Altyazılar, kayıt 55
- Altyazılar, TV'yi duraklatın 54
- Alım kalitesi 33
- Ambilight+Hue 80
- Ambilight, dinamik hız 79
- Ambilight, duvar rengi 81
- Ambilight, mod 79
- Ambilight, Oda aydınlatma 81
- Ambilight, TV kapatma 81
- Ambilight, TV yerleştirme 7
- Amplifikatör, ses sistemi 78
- Anten bağlantısı 8
- Anten bağlantısı, ipuçları 12
- Arka ışık kontrastı 76
- Avrupa Enerji Etiketleri 83
- Ağ frekansı 33
- Ağ frekansı modu 33
- Ağ yönlendiricisi 9
- Ağ, ayarlar 10
- Ağ, DHCP 11
- Ağ, kablolu 10
- Ağ, kablosuz 9
- Ağ, parola 13
- Ağ, sorunlar 10
- Ağ, Statik IP 15

Ç

- Çalma/oyun formatları 85
- Çevrimiçi destek 94
- Çevrimiçi TV 66
- Çocuk kilidi kodu 27
- Çoklu oda, hakkında 67
- Çoklu oda, kullanma 67
- Çoklu oda, kurulum 67

B

- Bas 77
- Bağlantı kılavuzu 12
- Bekleme 27
- Blu-ray Disk bağlantısı 17

C

- CAM - Koşullu Erişim Modülü 14
- CAM, kurulum 14
- CI+ 16
- Clear LCD 76

D

- Destek, çevrimiçi 96
- Dijital Metin 28
- Dil, menüler ve mesajlar 30
- Dil, orijinal 30
- Dil, ses 32
- DVB (Dijital Video Yayını) 32
- DVB, ayarlar 33
- DVI, bağlama 12

E

- EasyLink 13
- EasyLink, ayarlar 14
- EasyLink, bağlantı 14
- Ebeveyn kontrolü 29
- Eko ayarları 83
- Ekran bakımı 97
- Ekran kapalı 52
- Ekran kapalı 85
- Ekran Yardımı 94
- ESD 87
- Etkileşimli TV, hakkında 30
- Etkileşimli TV, ihtiyacınız olan bileşenler 30
- Ev Sinema Sistemi bağlantısı 16
- Ev Sinema Sistemi, çok kanallı 16
- Ev Sinema Sistemi, ses seviyesi ayarlama 17
- Ev Sinema Sistemi, sorunlar 17
- Evrensel erişim 81
- Evrensel erişim, birleştirilmiş ses 82
- Evrensel erişim, Hoparlörler / Kulaklık 82
- Evrensel erişim, işitme engelliler 82
- Evrensel erişim, konuşma 82
- Evrensel erişim, ses efekti 82

F

- Facebook 64
- Fare, bağlama 19
- Favori kanal listesi 26
- Fotoğraf makinesi, bağlama 20
- Fotoğraflar, slayt gösterisi 51
- Fotoğraflar, videolar ve müzikler 51
- Frekans taraması 33

G

- Güç bağlantısı 7
- Güç tüketimi, kontrol 87
- Gürültü azaltma 76
- Güvenlik talimatları 96
- Gamma 76
- Görüntü tarzı 74
- Görüntü, arka ışık kontrastı 78
- Görüntü, keskinlik 75
- Görüntü, renk 74
- Görüntü, sorunlar 93
- Görme engelliler 82

H

- Hareket, Clear LCD 78
- Hareket, HD Doğal Hareket 76
- HbbTV 32

HD Doğal Hareket 78
HDCP, kopya koruması 16
HDMI ARC 12
HDMI bağlantısı, ipuçları 18
HDMI CEC 15
Hızlı görüntü ayarları 73

I

Incredible surround 77
İnternet belleği, silme 12

I

iTV 32

I

Işık sensörü 76

J

JointSpace 69

K

Kablolu ağ 12
Kablosuz kurulum 17
Kanal güncelleme mesajı 31
Kanal kilidi 31
Kanal listesi kopyalama 32
Kanal listesi kopyalama 32
Kanal listesi, yeni 31
Kanal paketi, güncelleme 38
Kanal paketleri 37
Kanal, değiştirme 26
Kanal, durum 27
Kanal, favori 28
Kanal, seçenekler 29
Kanal, sorunlar 93
Kanallar, güncelleme 33
Kanallar, yeniden adlandırma 27
Kanalları yeniden adlandırma 29
Kapatma zamanlayıcısı 45
Kayıt, hemen kaydetme 55
Kayıt, ihtiyacınız olan bileşenler 18
Kayıt, ihtiyacınız olan bileşenler 55
Kayıt, izleme 56
Kayıt, kayıt programlama 55
Kayıt, kayıtların listesi 55
Kayıt, Skype aramaları 60
Kelime işareti, parlaklık 23
Keskinlik 77
Keskinlik, Gürültü azaltma 78
Keskinlik, MPEG parazit azaltma 76
Keskinlik, süper çözünürlük 76
Kiralık videolar 66
Klavye, bağlama 19
Kontrast 80
Kontrast, Dinamik kontrast 75
Kontrast, Gamma 78
Kontrast, Işık sensörü 78
Kontrast, Kontrast modları 75
Kontrast, Parlaklık 75
Kontrast, Video kontrastı 76
Konum 77
Kulaklık ses seviyesi 78
Kulaklıklar 21
Kullanım sonu 83
Kırmızı düğme 34

M

Müzik, çalma 54
Müşteri desteği 95
Manuel kurulum 34
Mağaza konumu 79
Menü dili 32
Metin 30
Miracast™ 52
Miracast, ekran paylaşma 53
Miracast, engelleme/engellemeyi kaldırma 53
Miracast, paylaşımı durdurma 53
MPEG parazit azaltma 78
MyRemote Uygulaması, ağ 69
MyRemote Uygulaması, hakkında 69
MyRemote Uygulaması, JointSpace 71
MyRemote Uygulaması, kanal çubuğu 72
MyRemote Uygulaması, kayıt 71
MyRemote Uygulaması, kontrol 71
MyRemote Uygulaması, SimplyShare 70
MyRemote Uygulaması, TV adı 70
MyRemote Uygulaması, TV izleme 72
MyRemote Uygulaması, TV rehberi 73
MyRemote Uygulaması, Wi-Fi Smart Screen 71
MyRemote Uygulaması, yükleme 70

N

Net ses 78

O

Oda aydınlatma 83
Onarım 97
Orijinal dil 34
Ortak Arayüz yuvası 16
Ortam sunucuları, desteklenen 89
Otomatik altyazı kaydırma 16
Otomatik kanal güncelleme 35
Otomatik ses düzeyi ayarı 78
Otomatik surround 3D 78
Oyun konsolu, bağlantı 17
Oyun veya bilgisayar 79
Oyun veya bilgisayar, oyun 49
Oyun, oynama 51

P

Parlaklık 77
Parlaklık, kelime işareti 25
Philips hue 82
Philips ile iletişim 99
Pixel Plus bağlantısı 18

R

Radyo kanalı 28
Renk 76
Renk, Renk geliştirme 75
Renk, Renk sıcaklığı 75

S

Saat 45
SCART bağlantısı, ipuçları 13
Seçenekler, kanaldaki 31
Ses Çıkış - Optik 13
Ses dili 36
Ses tarzı 77
Ses ve görüntü senkronizasyonu 16
Ses ve görüntüyü senkronize etme 18

Ses, sorunlar 94
Sesli açıklama 84
Sesli yorum 86
Simge oranı 33
Simge oranı modu 35
Skype™, nedir 57
Skype, arama alma 62
Skype, cevapsız aramalar 61
Skype, görüntülü arama 60
Skype, gerekenler 57
Skype, kamera görüntüsünü yakınlaştırma, kaydırma ve eğme 63
Skype, kamera kurma 57
Skype, kayıt sırasında 64
Skype, kiralık filmler ve TV Duraklatma 66
Skype, kişiler 59
Skype, menü 58
Skype, Microsoft hesabı 58
Skype, otomatik oturum açma 61
Skype, oturum açma 57
Skype, yeni hesap 57
Smart TV, açma 66
Smart TV, başlangıç sayfası 64
Smart TV, genel bakış 66
Smart TV, hakkında 64
Smart TV, internet 65
Smart TV, kayıt yaptıırma 64
Smart TV, PIN kodu 66
Surround modu 79

T

Teletext 32
Tiz 77
TV ağı adı 14
TV Duraklatma 56
TV hoparlörleri 80
TV kılavuzu 43
TV rehberi, saat 47
TV saati 49
TV veya pilleri atma 85
TV yerleştirme 79
TV İzleme 30
Twitter 68

U

Unicable 38
USB fare 21
USB flash sürücü, bağlama 20
USB klavye 21
USB Sabit Sürücü, disk alanı 20
USB Sabit Sürücü, kurulum 19
Uydu, bağlantı 8
Uydu, ekleme 38
Uydu, işitme engelli 39
Uydu, kaldırma 38
Uydu, kanal güncelleme 39
Uydu, kanal listesi 35
Uydu, kanalları kilitleme 36
Uydu, kurulum 37
Uydu, paketler 39
Uydu, Toplu Konut Birimi 37
Uydu, Unicable 40
Uydu, yaş sınırı 36
Uygulama, galeri 65
Uygulama, kiralık videolar 68
Uygulamalar, açma 67

Uygulamalar, arama 69
Uygulamalar, önerilen 71
Uygulamalar, kilitleme 73
Uygulamalar, yorum 75
Uyku zamanlayıcısı 45

V

Video seçimi 33
Videolar, oynatma 52

W

Wi-Fi 11
Wi-Fi Certified Miracast™ 54
Wi-Fi Smart Screen 73
Wi-Fi Smart Screen, araç çubuğu 72
Wi-Fi Smart Screen, kanal çubuğu 74
World Wide Web 77
WPS - PIN kodu 19
WPS - Wi-Fi Korunmalı Kurulum 21

Y

Yardım 96
Yeni kanallar 33
YPbPr bağlantısı, ipuçları 12

İ

İsteğe Bağlı TV 68
İzleme mesafesi 9
İşitme engelliler 84



Contact information

Argentina

0800 444 7749

Buenos Aires 0810 444 7782

België / Belgique

070 700 035 (0,15€/min.)

Bosna i Hercegovina

033 941 251 (Lokalni poziv)

Brazil

0800 701 0245

Sao Paulo 2938 0245

България

02 4916 273 (Национален номер)

Česká republika

228880895 (Místní tarif)

Danmark

3525 8314

Deutschland

0180 501 04 69 (0,14€/Min.)

Ελλάδα

2111983028 (Εθνική κλήση)

España

902 88 10 83 (0,10€ + 0,08€/min.)

Estonia

6683061 (Kohalikud kõned)

France

01 57 32 40 50 (local)

Hrvatska

01 777 66 01 (Lokalni poziv)

Italia

0245 28 70 14 (chiamata nazionale)

Ireland

0818 210 140 (national call)

Northern Ireland

0844 338 04 88 (5p/min BT landline)

Казакстан

8 10 800 2000 00 04 (free)

Latvia

6616 3263 (Vietējais tarifs)

Lithuania

8 5 214 0293 (Vietiniais tarifais)

Luxembourg / Luxemburg

2487 1100 (Nationale Ruf / appel national)

Magyarország

06 1 700 8151 (Belföldi hívás)

Nederland

0900 202 08 71 (0,10€/min.)

Norge

22 97 19 14

Österreich

0820 40 11 33 (0,145€/Min.)

Polska

22 397 15 04 (Połączenie lokalne)

Portugal707 78 02 25 (0,12€/min. - Móvel
0,30€/min.)**România**

031 6300042 (Tarif local)

Россия

8-800-22 00004 (бесплатно)

Suisse / Schweiz / Svizzera

0848 000 291 (0,081 CHF/Min.)

Србија

011 321 6840 (Lokalni poziv)

Slovakia

2 332 154 93 (Vnútroštátny hovor)

Slovenija

1 888 83 12 (Lokalni klic)

Suomi

09 88 62 50 40

Sverige

08 5792 9096 (lokalsamtal)

ประเทศไทย (Thailand)

02 652 7650

Türkiye

444 8 445

United Kingdom

0844 338 04 88 (5p/min BT landline)

Україна

0-800-500-480 (безкоштовно)

www.philips.com/support

Non-contractual images / Images non contractuelles / Außervertragliche Bilder

Specifications are subject to change without notice.

Philips and the Philips' shield emblem are registered trademarks of Koninklijke Philips N.V.

and are used under license from Koninklijke Philips Electronics N.V.

All registered and unregistered trademarks are property of their respective owners.

2014 © TP Vision Europe B.V. All rights reserved.

www.philips.com

