

Register your product and get support at
www.philips.com/welcome

คู่มือผู้ใช้

PHILIPS

สารบัญ

1 ทีวีใหม่ของฉัน 4

- 1.1 Smart TV 4
- 1.2 คลัง App 4
- 1.3 วิดีโอสำหรับเช่า 4
- 1.4 เครือข่ายสังคม 4
- 1.5 Ambilight+Hue 4
- 1.6 Skype 5
- 1.7 สมาร์ทโฟนและแท็บเล็ต 5
- 1.8 การหยุดทีวีชั่วคราวและการบันทึก 5
- 1.9 เล่นเกม 5
- 1.10 EasyLink 6

2 การตั้งค่า 7

- 2.1 การอ่านเพื่อความปลอดภัย 7
- 2.2 แทนวางทีวีและการติดตั้งบนผนัง 7
- 2.3 เคล็ดลับในการจัดวาง 7
- 2.4 สายเพาเวอร์ 7
- 2.5 สายเส้าอากาศ 8
- 2.6 จานดาวเทียม 8

3 เครือข่าย 9

- 3.1 เครือข่ายไร้สาย 9
- 3.2 เครือข่ายแบบมีสาย 10
- 3.3 การตั้งค่าเครือข่าย 10

4 การเชื่อมต่อ 12

- 4.1 เคล็ดลับในการเชื่อมต่อ 12
- 4.2 EasyLink HDMI CEC 13
- 4.3 อินเทอร์เน็ต - CAM 14
- 4.4 กล้องรับสัญญาณ - STB 15
- 4.5 เครื่องรับสัญญาณดาวเทียม 15
- 4.6 ระบบโฮมเธียเตอร์ - HTS 16
- 4.7 เครื่องเล่นแผ่นดิสก์ Blu-ray 17
- 4.8 เครื่องเล่น DVD 17
- 4.9 เครื่องเล่นเกม 18
- 4.10 ฮาร์ดไดรฟ์ USB 18
- 4.11 แป้นพิมพ์และเมาส์ USB 19
- 4.12 แฟลชไดรฟ์ USB 20
- 4.13 กล้องถ่ายรูป 20
- 4.14 กล้องวิดีโอ 20
- 4.15 คอมพิวเตอร์ 21
- 4.16 หูฟัง 22

5 เปิด 23

- 5.1 เปิดหรือสแตนด์บาย 23
- 5.2 ปุ่มต่างๆ บนทีวี 23
- 5.3 ความสว่างสัญญาณตัวอักษร 23

6 รีโมทคอนโทรล 24

- 6.1 ภาพรวมปุ่มสำหรับ 5500, 5610, 6100, 6200, 6700, 6800 series 24
- 6.2 เซนเซอร์ IR สำหรับรีโมทคอนโทรลที่ไม่ใช่ RF 25
- 6.3 แบตเตอรี่ 25
- 6.4 การทำความสะอาด 25

7 ช่องทีวี 26

- 7.1 การชมช่องทีวี 26

- 7.2 การติดตั้งช่องสถานี 31

8 ช่องดาวเทียม 35

- 8.1 ช่องดาวเทียม 35
- 8.2 การชมช่องดาวเทียม 35
- 8.3 รายการสถานีดาวเทียม 35
- 8.4 ช่องดาวเทียมโปรด 35
- 8.5 ล็อคช่องดาวเทียม 36
- 8.6 ดาวเทียม, การติดตั้ง 37
- 8.7 ปัญหาเกี่ยวกับดาวเทียม 40

9 เมนูนำหลัก 42

10 คู่มือ TV 43

- 10.1 สิ่งที่คุณต้องมี 43
- 10.2 การใช้คู่มือทีวี 43
- 10.3 การบันทึก 43

11 แหล่ง 44

- 11.1 รายการแหล่งสัญญาณ 44
- 11.2 จากโหมดสแตนด์บาย 44
- 11.3 EasyLink 44

12 ตัวตั้งเวลาและนาฬิกา 45

- 12.1 ตั้งเวลาปิด 45
- 12.2 นาฬิกา 45
- 12.3 ปิดตัวตั้งเวลา 45

13 3D 46

- 13.1 3D 46
- 13.2 สิ่งที่คุณต้องมี 46
- 13.3 แวนตา 3D 46
- 13.4 การดูแลแว่นตา 3D 47
- 13.5 ดู 3D 47
- 13.6 วิธีการรับชมภาพ 3D ที่เหมาะสมที่สุด 48
- 13.7 ค่าเดือนด้านสุขภาพ 48

14 เกม 49

- 14.1 การเล่นเกม 49
- 14.2 เกมที่มีผู้เล่นสองคน 49

15 ภาพ วิดีโอ และเพลง 51

- 15.1 จากการเชื่อมต่อ USB หรือคอมพิวเตอร์เครือข่าย 51
- 15.2 Wi-Fi Miracast 52

16 Pause TV 54

17 การบันทึก 55

- 17.1 สิ่งที่คุณต้องมี 55
- 17.2 บันทึกรายการ 55
- 17.3 ดูการบันทึก 55

18 Skype 57

- 18.1 เกี่ยวกับ Skype 57
- 18.2 สิ่งที่คุณต้องมี 57
- 18.3 เริ่มต้นกับ Skype 57
- 18.4 เมนู Skype 58
- 18.5 โปรไฟล์ส่วนตัว 58
- 18.6 บุคคล 59

18.7 การโทรบน Skype	60	27.2 ลิขสิทธิ์และใบอนุญาต	100
18.8 Skype Credit	61	ดัชนี	103
18.9 การตั้งค่า Skype	61		
18.10 ลงชื่อออก	63		
18.11 ออกจาก Skype	63		
18.12 เงื่อนไขการใช้และนโยบายคุ้มครองข้อมูลส่วนบุคคล	63		
19 Smart TV	64		
19.1 เกี่ยวกับ Smart TV	64		
19.2 สิ่งที่คุณต้องมี	64		
19.3 ตั้งค่า Smart TV	64		
19.4 แอปพลิเคชัน Smart TV	64		
19.5 รีเซ็ต Smart TV	66		
20 Multi room (ดูหลายเครื่อง)	67		
20.1 เกี่ยวกับ Multi room	67		
20.2 สิ่งที่คุณต้องมี	67		
20.3 การใช้งาน Multi room (ดูหลายเครื่อง)	67		
21 แอปพลิเคชัน MyRemote	69		
21.1 เกี่ยวกับแอปพลิเคชัน MyRemote	69		
21.2 สิ่งที่คุณต้องมี	69		
21.3 การดาวน์โหลดแอปพลิเคชัน	70		
21.4 App menu (เมนู App)	70		
21.5 ฟังก์ชันของแอปพลิเคชัน	70		
22 การตั้งค่า	74		
22.1 เมนูตั้งค่า	74		
22.2 ภาพ	75		
22.3 เสียง	78		
22.4 Ambientlight	80		
22.5 การเข้าใช้ทั่วไป	82		
23 ข้อมูลจำเพาะผลิตภัณฑ์	84		
23.1 ด้านสิ่งแวดล้อม	84		
23.2 การรับสัญญาณทีวีที่ไม่ใช่ดาวเทียม	84		
23.3 การรับสัญญาณทีวีดาวเทียม	85		
23.4 จอแสดงผล	85		
23.5 กำลังไฟ	85		
23.6 ขนาดและน้ำหนัก (6100/6400 series)	85		
23.7 ขนาดและน้ำหนัก (5500 series)	86		
23.8 การเชื่อมต่อสำหรับช่องต่อสองด้าน	86		
23.9 มัลติมีเดีย	86		
24 ซอฟต์แวร์	88		
24.1 อัปเดตซอฟต์แวร์	88		
24.2 เวอร์ชันซอฟต์แวร์	88		
24.3 ซอฟต์แวร์โอเพนซอร์ส	88		
24.4 Open source license	88		
25 การแก้ไขปัญหาและการสนับสนุน	95		
25.1 การแก้ปัญหา	95		
25.2 ลงทะเบียน	96		
25.3 วิธีใช้	96		
25.4 วิธีใช้ออนไลน์	96		
25.5 ฝ่ายดูแลลูกค้า / ช่อมแซม	97		
26 Safety and care	98		
26.1 ปลอดภัย	98		
26.2 การดูแลรักษาจอภาพ	99		
27 เงื่อนไขการใช้, ลิขสิทธิ์และใบอนุญาต	100		
27.1 เงื่อนไขการใช้	100		

ทีวีใหม่ของฉัน

1.1

Smart TV

เชื่อมต่อ Philips Smart LED TV

เครื่องนี้กับอินเทอร์เน็ตและพบกับโลกใหม่แห่งทีวี คุณสามารถเชื่อมต่อแบบไร้สายกับเราเตอร์หรือเชื่อมต่อกับ Wi-Fi แบบไร้สายได้

ด้วยทีวีที่เชื่อมต่อกับเครือข่ายภายในบ้านของคุณ สมาร์ทโฟนจะสามารถแสดงภาพถ่ายบนทีวี คุณสามารถเล่นวิดีโอที่จัดเก็บบนคอมพิวเตอร์หรือความคมชัดที่วิด้วยแท็บเล็ตของคุณได้

ด้วยทีวีที่เชื่อมต่อกับอินเทอร์เน็ต

คุณสามารถดูวิดีโอที่เช่าจากร้านวิดีโอออนไลน์

อ่านคู่มือทีวีออนไลน์

หรือบันทึกรายการทีวีสุดโปรดของคุณลงในฮาร์ดไดรฟ์ USB ได้

แอปพลิเคชัน Smart TV จะช่วยเพิ่มความสนุกด้วยความบันเทิงและบริการแสนสะดวกทุกประเภท

ใน วิธีใช้ ให้กด **—** คำหลัก และค้นหา Smart TV สำหรับข้อมูลเพิ่มเติม

1.2

คลัง App

เปิด คลัง App ใน Smart TV เพื่อเรียกดูแอปพลิเคชันคอลเลกชันเว็บไซต์ที่ปรับให้เหมาะสมกับทีวี

ค้นหาแอปพลิเคชันสำหรับวิดีโอ YouTube, หนังสือพิมพ์ภายในประเทศ อัลบั้มภาพออนไลน์, Facebook, Twitter ฯลฯ

นอกจากนี้ยังมีแอปพลิเคชันสำหรับเช่าวิดีโอจากร้านวิดีโอออนไลน์และ Apps สำหรับดู รายการทีวีที่คุณพลาด

หากคลัง App ไม่มีสิ่งที่คุณกำลังมองหา ให้ลองหาด้วยการท่องอินเทอร์เน็ตบนทีวี

ใน วิธีใช้ ให้กด **—** คำหลัก และค้นหา คลัง App สำหรับข้อมูลเพิ่มเติม

1.3

วิดีโอสำหรับเช่า

หากต้องการดูวิดีโอเช่า คุณไม่จำเป็นต้องออกจากบ้าน เพียงเช่าวิดีโอเรื่องล่าสุดจากร้านวิดีโอออนไลน์ในภูมิภาคของคุณ



เริ่มต้นใช้งาน Smart TV และเพิ่ม Video store App ลงในหน้าเริ่มต้นของ Smart TV

เปิด Video store App

สร้างบัญชีส่วนตัวของคุณ และเลือกภาพยนตร์แล้วจึงกดเล่น ไม่ต้องยุ่งยากกับการดาวน์โหลด คุณสามารถดูภาพยนตร์ได้ทันที*

ใน วิธีใช้

ให้กด **—** คำหลัก และค้นหา วิดีโอเช่า สำหรับข้อมูลเพิ่มเติม

* ขึ้นอยู่กับบริการสตรีมวิดีโอของร้านวิดีโอที่เลือก

1.4

เครือข่ายสังคม

ไม่จำเป็นต้องลุกไปเช็คข้อความจากเพื่อนๆ ในคอมพิวเตอร์ของคุณ

เพียงเปิด Smart TV เลือกหน้าเครือข่ายสังคม และส่งข้อความจากโซฟาทัวร์โปรดของคุณ



Smart TV รองรับเครือข่ายสังคมยอดนิยม อาทิเช่น Facebook และ Twitter

ใน วิธีใช้ ให้กด **—** คำหลัก และค้นหา คลัง App สำหรับข้อมูลเพิ่มเติม

1.5

Ambilight+Hue

ด้วย Ambilight+Hue คุณสามารถตั้งค่าหลอดไฟ Philips Hue ให้มีสีสันตาม Ambilight ของทีวีได้

หลอดไฟ Philips Hue จะเพิ่มพื้นที่ส่องสว่างจาก Ambilight ไปทั่วห้อง หากคุณยังไม่มีหลอดไฟ Philips Hue ให้ซื้อชุดเริ่มต้น Philips Hue (ประกอบด้วย Hue Bridge 1 อันและหลอดไฟ Hue 3 ดวง) และติดตั้งหลอดไฟและ Bridge ทั้งนี้ คุณสามารถซื้อหลอดไฟ Philips Hue

เพิ่มเติมแยกต่างหากได้



- สำหรับทีวีที่มี Ambilight เท่านั้น

1.6

Skype

ด้วย Skype™ คุณสามารถสนทนาทางวิดีโอบนทีวีฟรีๆ

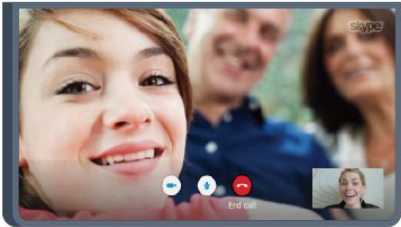

คุณสามารถโทรและเห็นเพื่อนๆ ของคุณจากที่ไหนก็ได้ในโลก ในการสนทนาทางวิดีโอ คุณต้องใช้กล่องที่มีไมโครโฟนในตัวและการเชื่อมต่ออินเทอร์เน็ตที่ดี ซึ่งทีวีจาก Philips บางรุ่นจะมีกล่องและไมโครโฟนในตัว

ใน วิธีใช้

ให้กด **—** คำหลัก และค้นหา Skype สำหรับข้อมูลเพิ่มเติม

1.7

สมาร์ทโฟนและแท็บเล็ต

หากต้องการใช้สมาร์ทโฟนหรือแท็บเล็ตของคุณเป็นรีโมทคอนโทรลทีวีหรือใช้เป็นตัวควบคุมสื่อ ให้ดาวน์โหลดแอปพลิเคชัน Philips MyRemote จาก App Store สำหรับสมาร์ทโฟนหรือแท็บเล็ต



ควบคุมทีวีของคุณจากสมาร์ทโฟนหรือแท็บเล็ต เปลี่ยนช่องหรือเปลี่ยนระดับเสียง ด้วยแอปพลิเคชัน MyRemote คุณสามารถใช้โทรศัพท์หรือแท็บเล็ตของคุณในการส่งภาพเพลง หรือวิดีโอจากคอมพิวเตอร์ไปยังทีวีของคุณ และด้วยแอปพลิเคชัน MyRemote บนแท็บเล็ต คุณสามารถเรียกดูคู่มือทีวี อ่านข้อมูลเกี่ยวกับโปรแกรมแล้วเปลี่ยนทีวีไปยังช่องที่ต้องการเพียงปลายนิ้วสัมผัสเท่านั้น คุณสามารถใช้แอปพลิเคชัน MyRemote ได้กับ iOS และ Android

ใน วิธีใช้ ให้กด **—** คำหลัก และค้นหา MyRemote app สำหรับข้อมูลเพิ่มเติม

1.8

การหยุดทีวีชั่วคราวและการบันทึก

หากคุณเชื่อมต่อฮาร์ดไดรฟ์ USB คุณสามารถบันทึกและหยุดการถ่ายทอดชั่วคราวจากช่องทีวีดิจิตอล



หยุดรายการทีวีของคุณชั่วคราวและรับโทรศัพท์สายด่วนหรือพักชมการแข่งขันกีฬาขณะที่ทีวีจะจัดเก็บการถ่ายทอดลงในฮาร์ดไดรฟ์ USB คุณสามารถเริ่มดูอีกครั้งได้ในภายหลัง เมื่อเชื่อมต่อฮาร์ดไดรฟ์ USB อยู่ คุณยังสามารถบันทึกการถ่ายทอดสัญญาณดิจิตอลได้อีกด้วย คุณสามารถบันทึกขณะชมรายการทีวี หรือกำหนดเวลาบันทึกโปรแกรมที่กำลังจะถ่ายทอด

ใน วิธีใช้ ให้กด **—** คำหลัก และค้นหา Pause TV หรือการบันทึก สำหรับข้อมูลเพิ่มเติม

1.9

เล่นเกม

หากคุณเลือก เครื่องเล่นเกม ในเมนูหลักทีวีจะสลับไปใช้การตั้งค่าที่เหมาะสมสำหรับเล่นเกมโดยอัตโนมัติ

หากคุณเล่นเกมพร้อมกันหลายคนด้วยหน้าจอแยก คุณสามารถตั้งค่าทีวีให้แสดงแต่ละหน้าจอเป็นแบบเต็มหน้าจอพร้อมกัน ผู้เล่นแต่ละคนจะสามารถมีสมาธิกับการเล่นเกมของตนได้



Player 1



Player 2

ทีวีจะใช้เทคโนโลยี 3D ในการแสดงผลบนหน้าจอทั้งคู่ ในการเล่นเกมพร้อมกันสองคนด้วยพร้อมเต็มหน้าจอที่แตกต่างกันสองภาพ คุณจะต้องมีแว่นตา 3D สองคู่สำหรับผู้เล่นแต่ละคน

ใน วิธีใช้ ให้กด **—** คำหลัก และค้นหา เครื่องเล่นเกมส์ หรือ เกมที่มีผู้เล่นสองคน สำหรับข้อมูลเพิ่มเติม

1.10

EasyLink

ด้วย EasyLink คุณสามารถควบคุมอุปกรณ์ที่เชื่อมต่อ เช่น เครื่องเล่น Blu-ray Disc ด้วยรีโมทคอนโทรลของทีวี

EasyLink ใช้ HDMI CEC ในการสื่อสารกับอุปกรณ์ที่เชื่อมต่อ

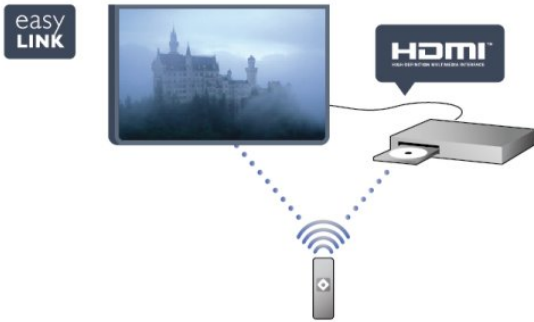

ใน วิธีใช้

ให้กด **—** คำหลัก และค้นหา EasyLink สำหรับข้อมูลเพิ่มเติม

การตั้งค่า

2.1

การอ่านเพื่อความปลอดภัย

อ่านคำแนะนำด้านความปลอดภัยก่อนที่จะใช้ทีวี

ในวิธีใช้ ให้ไปที่ Safety and care > ความปลอดภัย

2.2

แท่นวางทีวีและการติดตั้งบนผนัง

แท่นวางทีวี

คุณสามารถดูคำแนะนำสำหรับการติดตั้งแท่นวางทีวีในคู่มือเริ่มต้นใช้งานอย่างย่อที่มาพร้อมกับทีวี ในกรณีที่คู่มือหาย คุณสามารถดาวน์โหลดคู่มือได้จาก www.philips.com

ใช้เลขที่ประเภทผลิตภัณฑ์ของทีวีในการค้นหาคู่มือเริ่มต้นใช้งานอย่างย่อเพื่อดาวน์โหลด

การติดตั้งบนผนัง

ทีวีของคุณยังรองรับตัวยึดสำหรับติดตั้งที่ได้มาตรฐาน VESA (แยกจำหน่าย)

ใช้รหัส VESA ต่อไปนี้เมื่อซื้อตัวยึดติดตั้ง . . .

ในการยึดตัวยึดให้แน่น

ให้ใช้สกรูที่มีความยาวดังแสดงในภาพวาด

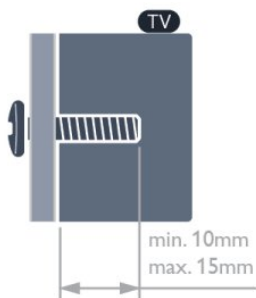

- สำหรับทีวี 6500 series 55 นิ้ว
VESA MIS-F 400x400, M6
- สำหรับทีวี 6500 series 32 นิ้ว/42 นิ้ว/47 นิ้ว
VESA MIS-F 400x200, M6
- สำหรับทีวี 6300 series 47 นิ้ว/55 นิ้ว
VESA MIS-F 400x400, M6
- สำหรับทีวี 6300 series 42 นิ้ว
VESA MIS-F 200x200, M6
- สำหรับทีวี 6100 series 55 นิ้ว
VESA MIS-F 400x400, M6
- สำหรับทีวี 6100 series 42 นิ้ว/47 นิ้ว
VESA MIS-F 400x200, M6

- สำหรับทีวี 5500 series 55 นิ้ว
VESA MIS-F 400x400, M6
- สำหรับทีวี 5500 series 32 นิ้ว/40 นิ้ว/48 นิ้ว
VESA MIS-F 400x200, M6

ข้อควรระวัง

การติดตั้งทีวีบนผนังต้องใช้ทักษะความเชี่ยวชาญเฉพาะ และต้องดำเนินการโดยช่างผู้ชำนาญการเท่านั้น การติดตั้งทีวีบนผนังต้องได้มาตรฐานความปลอดภัยตามน้ำหนักของทีวี นอกจากนี้

โปรดอ่านข้อควรระวังเพื่อความปลอดภัยก่อนจัดวางทีวี TP Vision Europe

B.V. จะไม่รับผิดชอบต่อการติดตั้งที่ไม่ถูกต้อง หรือการติดตั้งที่ส่งผลให้เกิดอุบัติเหตุและการบาดเจ็บ

2.3

เคล็ดลับในการจัดวาง

- จัดวางทีวีในบริเวณที่ไม่มีแสงตกกระทบบนหน้าจอโดยตรง
- ปรับสภาพแสงภายในห้องแบบสลัวจะให้เอฟเฟกต์ Ambilight ที่ดีที่สุด*
- จัดวางทีวีห่างจากผนังได้สูงสุด 15 ซม.
- ระยะห่างที่เหมาะสมในการดูทีวีคือ ระยะห่าง 3 เท่าของขนาดหน้าจอแนวทแยง เมื่อคุณนั่งชมตาของคุณควรอยู่ระดับกึ่งกลางของหน้าจอ

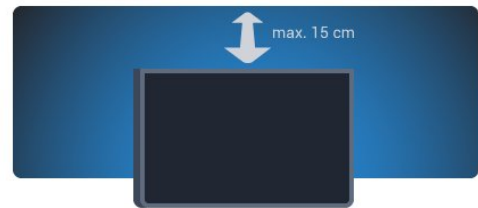

* ฟังก์ชัน Ambilight มีเฉพาะในทีวีที่มี Ambilight เท่านั้น

2.4

สายพาวเวอร์

- เสียบสายไฟกับช่องต่อ POWER ที่ด้านหลังของทีวี
- ตรวจสอบให้แน่ใจว่าเสียบสายไฟเข้ากับช่องต่อแน่นดีแล้ว
- ตรวจสอบให้แน่ใจว่าสามารถเข้าใช้ปลั๊กไฟที่เต้ารับบนผนังได้ตลอดเวลา
- เมื่อคุณถอดปลั๊กไฟ ห้ามดึงที่สายไฟ

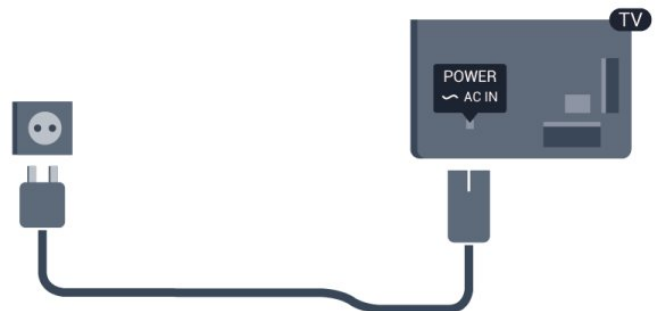

แม้ว่าทีวีรุ่นนี้จะมีการสลับเปลี่ยนพลังงานต่ำเมื่ออยู่ในโหมดสแตนด์บาย ให้ถอดสายพาวเวอร์เพื่อประหยัดพลังงาน หากคุณไม่ใช่ทีวีเป็นระยะเวลานาน

ใน วิธีใช้ ให้กด **—** คำหลัก และค้นหา การเปิดเครื่อง สำหรับข้อมูลเพิ่มเติมเกี่ยวกับการเปิดปิดทีวี

2.5

สายเส้าอากาศ

เสียบปลั๊กเส้าอากาศเข้ากับช่อง ANTENNA ที่ด้านหลังของทีวีให้แน่น

คุณสามารถเชื่อมต่อเส้าอากาศของคุณเองหรือเชื่อมต่อกับสัญญาณเส้าอากาศจากระบบกระจายสัญญาณเส้าอากาศ ใช้ช่องต่อเส้าอากาศ RF IEC Coax 75 โอห์ม

ใช้การเชื่อมต่อเส้าอากาศนี้สำหรับสัญญาณอินพุต DVB-T และ DVB-C



2.6

จานดาวเทียม

เสียบขั้วต่อดาวเทียม F-type เข้ากับการเชื่อมต่อดาวเทียม SAT ที่ด้านหลังของทีวี

- สำหรับทีวีที่มีอุปกรณ์รับสัญญาณดาวเทียมในตัวเท่านั้น



เครือข่าย

3.1

เครือข่ายไร้สาย

สิ่งที่คุณต้องมี

ในการเชื่อมต่อทีวีเข้ากับอินเทอร์เน็ตแบบไร้สาย
คุณจะต้องใช้เราเตอร์ไร้สาย
ใช้การเชื่อมต่ออินเทอร์เน็ตความเร็วสูง (บรอดแบนด์)



อุปกรณ์เครือข่าย

ทีวีสามารถเชื่อมต่อกับอุปกรณ์อื่นๆ
ในเครือข่ายไร้สายของคุณได้ เช่น คอมพิวเตอร์หรือสมาร์ตโฟน
คุณสามารถใช้คอมพิวเตอร์ที่มี Microsoft Windows หรือ
Apple OS X

การแบ่งปันไฟล์

คุณสามารถเปิดภาพถ่าย
เพลงและวิดีโอที่จัดเก็บไว้บนคอมพิวเตอร์ได้จากทีวีเครื่องนี้
โดยใช้ซอฟต์แวร์ Media Server เวอร์ชันล่าสุด เช่น Philips
MediaManager*, Windows Media Player 11, Twonky™
หรือซอฟต์แวร์ที่คล้ายกัน

ติดตั้งซอฟต์แวร์ Media Server บนคอมพิวเตอร์ของคุณ
และตั้งค่าให้แชร์ไฟล์สื่อของคุณกับทีวี อ่านคู่มือของซอฟต์แวร์
Media Server เพื่อดูข้อมูลเพิ่มเติม ซอฟต์แวร์นี้ต้องรันบนคอมพิว
เตอร์ของคุณเพื่อดูหรือเล่นไฟล์ต่างๆ บนทีวี

* คุณสามารถดาวน์โหลดซอฟต์แวร์ Philips MediaManager
ได้จากเว็บไซต์สนับสนุนจาก

Philips www.philips.com/support

ทำการเชื่อมต่อ

ทำตามขั้นตอนที่ 1 ถึง 5

ขั้นตอนที่

1

- ตรวจสอบให้แน่ใจว่าคุณเปิดเราเตอร์ของเครือข่ายไร้สายแล้ว

ขั้นตอนที่ 2 - กด **▲** และเลือก ตั้งค่า และกด OK

ขั้นตอนที่ 3 - เลือก เชื่อมต่อกับเครือข่าย และกด OK

ขั้นตอนที่ 4 - เลือก เชื่อมต่อ และกด OK

ขั้นตอนที่ 5 - เลือก ไร้สาย และกด OK

ขั้นตอนที่ 6 - เลือก สแกน เพื่อสแกนเครือข่ายไร้สายของคุณ

หากคุณมีเราเตอร์ที่มี WPS (การตั้งค่าการป้องกัน Wi-Fi)

คุณสามารถเลือก WPS เลือกตัวเลือกของคุณและกด OK

• สแกน

เลือก สแกน เพื่อสแกนเครือข่ายไร้สายของคุณ

(เราเตอร์ไร้สายของคุณ) ที่อาจพบเครือข่ายไร้สายหลายเครือข
ายในบริเวณใกล้เคียงของคุณ

• WPS

หากเราเตอร์ของคุณมี WPS

คุณสามารถเชื่อมต่อกับเราเตอร์โดยตรงโดยไม่ต้องสแกน
ไปที่เราเตอร์ กดปุ่ม WPS แล้วกลับไปทีวีภายใน 2 นาที

แล้วกด เชื่อมต่อ เพื่อทำการเชื่อมต่อ

หากคุณมีอุปกรณ์ในเครือข่ายไร้สายของคุณที่ใช้ระบบการเข้าร
หัสความปลอดภัย WEP คุณไม่สามารถ WPS ได้

หากคุณต้องใช้ รหัส PIN WPS ในการเชื่อมต่อ ให้เลือก สแกน
แทน WPS

ขั้นตอนที่ 7 - ในรายการเครือข่ายที่พบ

ให้เลือกเครือข่ายไร้สายของคุณและกด OK

หากเครือข่ายของคุณไม่อยู่ในรายการ

เนื่องจากชื่อเครือข่ายซ่อนอยู่ (คุณปิดการถ่ายทอด SSID
ของเราเตอร์) ให้เลือก ป้อนเอง เพื่อป้อนชื่อเครือข่ายด้วยตัวเอง

ขั้นตอนที่ 8 - ขณะนี้คุณสามารถป้อนคีย์การเข้ารหัสของคุณ
(WEP, WPA หรือ WPA2) โดยขึ้นอยู่กับชนิดของเราเตอร์

หากคุณเคยป้อนคีย์การเข้ารหัสสำหรับเครือข่ายนี้มาก่อน

คุณสามารถเลือก ถัดไป เพื่อทำการเชื่อมต่อทันที

หากเราเตอร์ของคุณรองรับ WPS หรือ WPS PIN

คุณสามารถเลือก WPS, WPS PIN หรือ มาตรฐาน ได้

เลือกตัวเลือกของคุณและกด OK

• มาตรฐาน

เลือก มาตรฐาน เพื่อป้อนคีย์การเข้ารหัส (รหัสผ่าน
รหัสชุดตัวอักษร หรือรหัสความปลอดภัย) ด้วยตัวเอง

คุณสามารถใช้แป้นพิมพ์บน RC ในการป้อนคีย์การเข้ารหัสได้
เมื่อคุณป้อนคีย์แล้ว ให้กด เชื่อมต่อ

• WPS PIN

ในการเชื่อมต่อ WPS อย่างปลอดภัยด้วยรหัส PIN ให้เลือก
WPS PIN และกด OK จดรหัส PIN 8

หลักที่ปรากฏและป้อนรหัสดังกล่าวลงในซอฟต์แวร์เราเตอร์บน
PC ของคุณ กลับไปที่ทีวีและกด เชื่อมต่อ

อ่านคู่มือเราเตอร์เพื่อหาตำแหน่งในการป้อนรหัส PIN

ในซอฟต์แวร์เราเตอร์

ขั้นตอนที่ 9 - ข้อความจะปรากฏเมื่อการเชื่อมต่อเสร็จสมบูรณ์

การตั้งค่าเครือข่าย

หากการเชื่อมต่อล้มเหลว คุณสามารถตรวจสอบการตั้งค่า
DHCP ของเราเตอร์ โดยการตั้งค่า DHCP ครวมค่าเป็น เปิด
หรือหากคุณคือผู้ใช้ขั้นสูงและต้องการติดตั้งเครือข่ายของคุณด้
ยการกำหนด Static IP แอดเดรส ให้ตั้งค่าทีวีเป็น Static IP
ในการตั้งค่าทีวีเป็น Static IP ให้กด **▲** และเลือก ตั้งค่า และกด
OK เลือก ตั้งค่าเครือข่าย > ตั้งค่าเครือข่าย >

การตั้งค่าเครือข่าย > Static IP ด้วย Static IP ที่เลือกในเมนู
คุณสามารถตั้งค่า IP แอดเดรสและการตั้งค่าที่จำเป็นอื่นๆ ใน
การกำหนดค่า Static IP ในเมนูเดียวกัน

ปัญหาเกี่ยวกับเครือข่าย

ไม่พบเครือข่ายไร้สายหรือภาพผิดเพี้ยน

- เตาอบไมโครเวฟ โทรศัพท์ DECT หรืออุปกรณ์ Wi-Fi 802.11b/g/n
- ในบริเวณใกล้เคียงของคุณอาจรบกวนเครือข่ายไร้สาย
- ตรวจสอบว่าไฟร์วอลล์ในเครือข่ายของคุณยอมให้เข้าใช้งานการเชื่อมต่อไร้สายของทีวีหรือไม่
- หากเครือข่ายไร้สายยังไม่ทำงานอย่างถูกต้องในบ้านของคุณ ให้ลองติดตั้งเครือข่ายแบบใช้สาย

อินเทอร์เน็ตไม่ทำงาน

- หากการเชื่อมต่อกับเราเตอร์เป็นปกติ ให้ตรวจสอบการเชื่อมต่อเราเตอร์กับอินเทอร์เน็ต

ความเร็วในการเชื่อมต่อ PC กับอินเทอร์เน็ตต่ำ

- ดูข้อมูลเกี่ยวกับช่วงสัญญาณ อัตราถ่ายโอนและปัจจัยอื่นๆ เกี่ยวกับคุณภาพสัญญาณในคู่มือผู้ใช้ของเราเตอร์ไร้สาย
- ใช้การเชื่อมต่ออินเทอร์เน็ตความเร็วสูง (บรอดแบนด์) สำหรับเราเตอร์ของคุณ

3.2

เครือข่ายแบบมีสาย

สิ่งที่คุณต้องมี

คุณต้องใช้ เราเตอร์เครือข่ายในการเชื่อมต่อทีวีกับอินเทอร์เน็ต ใช้เราเตอร์ที่มีการเชื่อมต่อความเร็วสูง (บรอดแบนด์) กับอินเทอร์เน็ต

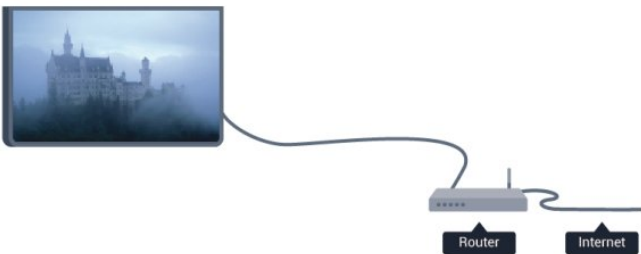

การแบ่งปันไฟล์

คุณสามารถเปิดภาพถ่าย เพลงและวิดีโอที่จัดเก็บไว้บนคอมพิวเตอร์ได้จากทีวีเครื่องนี้ โดยใช้ซอฟต์แวร์ Media Server เวอร์ชันล่าสุด เช่น Philips MediaManager*, Windows Media Player 11, Twonky™ หรือซอฟต์แวร์ที่คล้ายกัน

ติดตั้งซอฟต์แวร์ Media Server บนคอมพิวเตอร์ของคุณ และตั้งค่าให้แชร์ไฟล์สื่อของคุณกับทีวี อ่านคู่มือของซอฟต์แวร์ Media Server เพื่อข้อมูลเพิ่มเติม ซอฟต์แวร์นี้ต้องรันบนคอมพิวเตอร์ของคุณเพื่อดูหรือเล่นไฟล์ต่างๆ บนทีวี

* คุณสามารถดาวน์โหลดซอฟต์แวร์ Philips MediaManager ได้จากเว็บไซต์สนับสนุนจาก Philips www.philips.com/support

ใน วิธีใช้ ให้กด **—** คำหลัก และค้นหา ซอฟต์แวร์ Media Server ที่รองรับ สำหรับภาพรวมของซอฟต์แวร์ Media Server ที่รองรับ

เชื่อมต่อเราเตอร์

หากต้องการเชื่อมต่อและตั้งค่าเราเตอร์ ให้ทำตามขั้นตอนที่ 1 ถึง 5

- 1 - เชื่อมต่อเราเตอร์กับทีวีด้วยสายเคเบิลเครือข่าย (สายเคเบิลอีเธอร์เน็ต**)
- 2 - ตรวจสอบให้แน่ใจว่าเปิดเราเตอร์เรียบร้อยแล้ว
- 3 - กด **▲** และเลือก ตั้งค่า และกด OK
- 4 - เลือก เชื่อมต่อกับเครือข่าย และกด OK
- 5 - เลือก มีสาย และกด OK

ทีวีจะค้นหาการเชื่อมต่อเครือข่ายอย่างสม่ำเสมอ ข้อความจะปรากฏเมื่อการเชื่อมต่อเสร็จสมบูรณ์

การตั้งค่าเครือข่าย

หากการเชื่อมต่อล้มเหลว คุณสามารถตรวจสอบการตั้งค่า DHCP ของเราเตอร์ โดยการตั้งค่า DHCP ควรตั้งค่าเป็น เปิด หรือหากคุณคือผู้ใช้ขั้นสูงและต้องการติดตั้งเครือข่ายของคุณด้วย การกำหนด Static IP แอดเดรสให้ตั้งค่าทีวีเป็น Static IP ในการตั้งค่าทีวีเป็น Static IP ให้กด **▲** และเลือก ตั้งค่า และกด OK

เลือก ตั้งค่าเครือข่าย > ตั้งค่าเครือข่าย > การตั้งค่าเครือข่าย > Static IP ด้วย Static IP ที่เลือกในเมนู คุณสามารถตั้งค่า IP แอดเดรสและการตั้งค่าที่จำเป็นอื่นๆ ในการกำหนดค่า Static IP ในเมนูเดียวกัน

เพื่อให้เป็นไปตามข้อกำหนดของ EMC ให้ใช้สายอีเธอร์เน็ต FTP Cat. 5E ที่มีปลอกหุ้ม

3.3

การตั้งค่าเครือข่าย

หากต้องการเปิดตั้งค่าเครือข่าย . . .

- 1 - กด **▲** และเลือก ตั้งค่า และกด OK
- 2 - เลือก ตั้งค่าเครือข่าย และกด OK

• ดูการตั้งค่าเครือข่าย

การตั้งค่าเครือข่ายปัจจุบันจะปรากฏที่นี้ IP และ MAC แอดเดรส ความแรงของสัญญาณ ความเร็ว วิธีการเข้ารหัส ฯลฯ

• การตั้งค่าเครือข่าย

- ประเภทเครือข่าย

ตั้งค่าเครือข่ายเป็นใช้สายหรือไร้สาย

- การตั้งค่าเครือข่าย

กำหนดการตั้งค่าเครือข่ายเป็น DHCP หรือ Static IP

• เล่นสื่อ Wi-Fi

ในการรับไฟล์มัลติมีเดียจากสมาร์ตโฟนหรือแท็บเล็ต ให้ตั้งค่า DMR เป็น เปิด

- การกำหนดค่า Static IP

หากเลือก Static IP ในเมนูการตั้งค่าเครือข่าย คุณสามารถตั้งค่า Static IP ทั้งหมดที่จำเป็นได้ดังนี้

- Wi-Fi Miracast

สำหรับข้อมูลเพิ่มเติมเกี่ยวกับ Wi-Fi Miracast
ให้กด  คำหลัก และค้นหา Wi-Fi Miracast™

- รีเซ็ทกลุ่ม Wi-Fi direct

สร้างรายการของอุปกรณ์ที่เชื่อมต่อและบล็อก ซึ่งใช้กับ Miracast

- Wi-Fi smart screen

สำหรับข้อมูลเพิ่มเติมเกี่ยวกับ Wi-Fi smart screen
ให้กด  คำหลัก และค้นหา MyRemote App, WiFi smart screen

- การบันทึก MyRemote

จัดการการบันทึกทีวีจากระยะไกลได้ด้วยสมาร์ทโฟนหรือแท็บเล็ต..

- ชื่อเครือข่ายทีวี

หากคุณมีทีวีมากกว่าหนึ่งเครื่องในเครือข่ายของคุณ
คุณสามารถเปลี่ยนชื่อทีวีได้ดังนี้

- การตั้งค่า Netflix

ปรับการตั้งค่า Netflix

- ลบหน่วยความจำอินเทอร์เน็ต

ด้วยการลบหน่วยความจำอินเทอร์เน็ต

คุณสามารถลบไฟล์อินเทอร์เน็ตทั้งหมดที่จัดเก็บในทีวีของคุณได้

คุณสามารถลบการลงทะเบียน Philips Smart TV

และการตั้งค่าการจัดอันดับของผู้ปกครอง, ล็อกอิน Video store

App, รายการโปรดในแอปพลิเคชัน Smart TV ทั้งหมด,

รวมถึงบู๊คมาร์คและประวัติการใช้งานอินเทอร์เน็ต แอปพลิเคชัน

MHEG แบบอินเทอร์เน็ตแอคทีฟยังสามารถบันทึก 'คัทก็'

บนทีวีของคุณ คุณสามารถลบไฟล์เหล่านี้ได้ด้วยเช่นกัน

การเชื่อมต่อ

4.1

เคล็ดลับในการเชื่อมต่อ

คู่มือการเชื่อมต่อ

เชื่อมต่ออุปกรณ์กับทีวีด้วยการเชื่อมต่อคุณภาพสูงที่สุดเสมอ นอกจากนี้ ให้ใช้สายเคเบิลคุณภาพดีเพื่อการถ่ายโอนภาพและเสียงที่ยอดเยี่ยม

หากคุณต้องการความช่วยเหลือในการเชื่อมต่ออุปกรณ์หลายเครื่องกับทีวี คุณสามารถดูคู่มือการเชื่อมต่อทีวีของ Philips ได้ คู่มือนี้จะมีข้อมูลเกี่ยวกับวิธีการเชื่อมต่อและสายเคเบิลที่ใช้

ไปที่ www.connectivityguide.philips.com

เสาอากาศ

หากคุณมีกล่องรับสัญญาณ (เครื่องรับสัญญาณดิจิทัล) หรือเครื่องบันทึก

ให้เชื่อมต่อสายเคเบิลเสา

อากาศเพื่อรับสัญญาณเสาอากาศ

ผ่านกล่องรับสัญญาณและ/หรือเครื่องบันทึกก่อนเข้าสู่ทีวี ด้วยวิธีนี้ เสาอากาศและกล่องรับสัญญาณจะสามารถส่งช่องสัญญาณเสริมที่อาจมีให้กับเครื่องบันทึกเพื่อทำการบันทึกได้

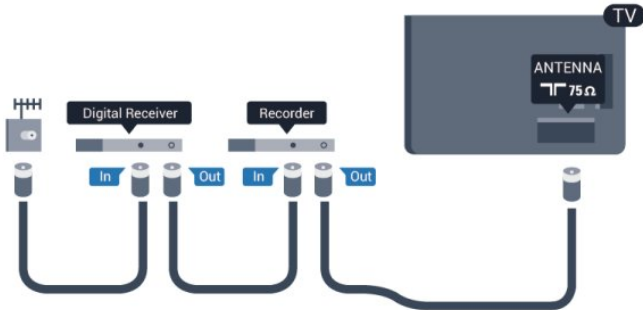

HDMI

HDMI CEC

การเชื่อมต่อ HDMI ให้คุณภาพของภาพและเสียงที่ดีที่สุด

สายเคเบิล HDMI

หนึ่งสายสามารถใช้ได้ทั้งสัญญาณภาพและเสียง ใช้สายเคเบิล HDMI เพื่อให้ได้สัญญาณภาพทีวีความละเอียดสูง (HD) หรือ Ultra HD (UHD)

สำหรับการถ่ายโอนที่ให้สัญญาณคุณภาพดีที่สุด

ให้ใช้สายเคเบิล High speed HDMI และใช้สายเคเบิล HDMI ที่ยาวไม่เกิน 5 ม.

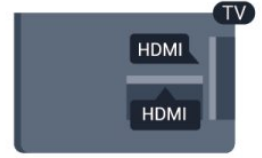

EasyLink HDMI CEC

หากอุปกรณ์ของคุณเชื่อมต่อด้วย HDMI และมี EasyLink คุณสามารถควบคุมอุปกรณ์เหล่านั้นได้ด้วยรีโมทคอนโทรลของทีวี EasyLink HDMI CEC

จะต้องเปิดอยู่บนทีวีและอุปกรณ์ที่เชื่อมต่อ

สำหรับข้อมูลเพิ่มเติมเกี่ยวกับการใช้ EasyLink ให้กด **ปุ่ม** คำหลัก และค้นหา EasyLink CEC

DVI เป็น HDMI

ใช้อะแดปเตอร์ DVI เป็น HDMI

หากอุปกรณ์ของคุณมีการเชื่อมต่อ DVI เพียงอย่างเดียว

ใช้การเชื่อมต่อ HDMI อย่างใดอย่างหนึ่ง และเพิ่มสาย Audio L/R (mini-jack 3.5 มม.) ใน AUDIO IN

ที่ด้านหลังของทีวีเพื่อให้มีเสียง

การป้องกันการคัดลอก

สาย DVI และ HDMI รองรับ HDCP (High-bandwidth Digital Contents Protection) HDCP เป็นสัญญาณป้องกันการคัดลอกที่ป้องกันการคัดลอกข้อมูลจากแผ่นดิสก์ DVD หรือแผ่นดิสก์ Blu-ray หรือเรียกว่า DRM (Digital Rights Management)

HDMI ARC

การเชื่อมต่อ HDMI ทั้งหมดบนทีวีจะมี HDMI ARC (Audio Return Channel)

หากอุปกรณ์ ซึ่งโดยส่วนใหญ่คือระบบโสมเปียเตอร์ (HTS) มีการเชื่อมต่อ HDMI ARC ด้วย ให้เชื่อมต่อการเชื่อมต่อ HDMI ใดๆ บนทีวีเครื่องนี้ ด้วยการเชื่อมต่อ HDMI ARC คุณไม่จำเป็นต้องเชื่อมต่อสายเคเบิลเสียงเพิ่มเติมสำหรับส่งสัญญาณเสียงของภาพทีวีไปยัง HTS การเชื่อมต่อ HDMI ARC จะมีสัญญาณทั้งสองนี้

คุณสามารถใช้การเชื่อมต่อ HDMI ใดๆ

บนทีวีเครื่องนี้ในการเชื่อมต่อ HTS ได้ แต่ ARC

จะมีให้ใช้งานสำหรับอุปกรณ์/การเชื่อมต่อได้เพียงครั้งละเครื่อง

ในกรณีที่คุณต้องการปิด ARC บนการเชื่อมต่อ HDMI ให้กด

ปุ่ม และเลือก ตั้งค่า และกด OK

เลือก การตั้งค่าทีวี > เสียง > ขั้นสูง > HDMI ARC

Y Pb Pr - Audio L R

Y Pb Pr - Component Video คือการเชื่อมต่อคุณภาพสูง

คุณสามารถใช้การเชื่อมต่อ YPbPr

สำหรับสัญญาณทีวีความละเอียดสูง (HD) ถัดจาก Y สัญญาณ Pb และ Pr จะเพิ่มสัญญาณเสียงซ้ายและขวา

- Y ใช้แจ็คร่วมกับ CVBS

- Component และ Composite ใช้แจ็คเสียงร่วมกัน



- สำหรับทีวีที่มีช่องต่อ Component เท่านั้น

CVBS - Audio L R

CVBS - Composite Video เป็นการเชื่อมต่อคุณภาพสูง คุณสามารถใช้การเชื่อมต่อ CVBS สำหรับสัญญาณทีวีความละเอียดสูง (HD) ถัดจากสัญญาณ CVBS จะเพิ่มสัญญาณเสียงซ้ายและขวา

- Y ใช้แจ๊คร่วมกับ CVBS
- Component และ Composite ใช้แจ๊คเสียงร่วมกัน

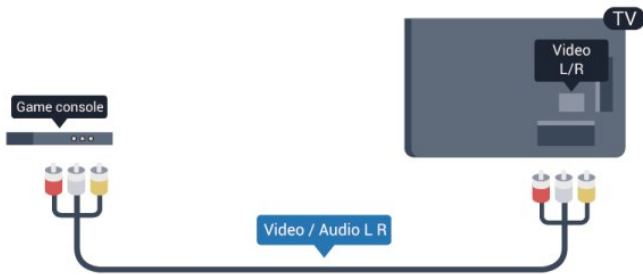

- สำหรับทีวีที่มีช่องต่อ Component/Composite เท่านั้น

Scart

SCART คือการเชื่อมต่อคุณภาพดี การเชื่อมต่อ SCART สามารถใช้กับสัญญาณวิดีโอ CVBS และ RGB แต่ไม่สามารถใช้งานกับสัญญาณทีวีความละเอียดสูง (HD) ได้ การเชื่อมต่อ SCART จะประกอบด้วยสัญญาณภาพและสัญญาณเสียง

ใช้สายอะแดปเตอร์ SCART ที่ให้มาเพื่อเชื่อมต่ออุปกรณ์



เสียงออก - ออปติคัล

เสียงออก - ออปติคัล คือการเชื่อมต่อเสียงคุณภาพสูง การเชื่อมต่อออปติคัลนี้สามารถใช้งานระบบเสียง 5.1 แชนเนลได้

หากอุปกรณ์ของคุณซึ่งโดยทั่วไปหมายถึงระบบโฮมเธียเตอร์ (HTS) ไม่มีการเชื่อมต่อ HDMI ARC คุณสามารถใช้การเชื่อมต่อนี้กับการเชื่อมต่อ เสียงเข้า - ออปติคัล บน HTS โดยการเชื่อมต่อ เสียงออก - ออปติคัล จะส่งสัญญาณเสียงจากทีวีไปยัง HTS



คุณสามารถตั้งค่าประเภทของสัญญาณเสียงออกเพื่อให้ตรงกับความสามารถด้านระบบเสียงของระบบโฮมเธียเตอร์ สำหรับข้อมูลเพิ่มเติม กด **➡** คำหลัก และค้นหา การตั้งค่าสัญญาณเสียงออก

หากเสียงไม่ตรงกับวิดีโอบนหน้าจอ คุณสามารถปรับการซิงโครไนซ์เสียงกับวิดีโอได้ สำหรับข้อมูลเพิ่มเติม กด **➡** คำหลัก และค้นหา การซิงค์เสียงกับวิดีโอ

4.2

EasyLink HDMI CEC

EasyLink

ด้วย EasyLink

คุณสามารถควบคุมอุปกรณ์ที่เชื่อมต่อได้ด้วยรีโมทคอนโทรลทีวี EasyLink จะใช้ HDMI CEC (Consumer Electronics Control) ในการสื่อสารกับอุปกรณ์ที่เชื่อมต่อ อุปกรณ์เหล่านั้นจะต้องรองรับ HDMI CEC และจะต้องเชื่อมต่อด้วยการเชื่อมต่อ HDMI



การตั้งค่า EasyLink

ทีวีสามารถเปิดใช้ EasyLink ได้ ตรวจสอบให้แน่ใจว่าการตั้งค่า HDMI-CEC ทั้งหมดได้รับการตั้งค่าอย่างเหมาะสมกับอุปกรณ์ EasyLink ที่เชื่อมต่อ โดย EasyLink อาจใช้งานไม่ได้กับอุปกรณ์จากยี่ห้ออื่น

HDMI-CEC ของแบรนด์อื่นๆ

ฟังก์ชันการทำงานของ HDMI CEC

มีหลากหลายชื่อในแบรนด์ต่างๆ กัน ยกตัวอย่างเช่น Anynet, Aquos Link, Bravia Theatre Sync, Kuro Link, Simplink และ Viera Link โดยอาจไม่สามารถใช้ร่วมกับ EasyLink ได้ทุกแบรนด์

ชื่อแบรนด์ HDMI CEC

ตัวอย่างนี้เป็นทรัพย์สินของเจ้าของรายนั้นๆ

การใช้งานอุปกรณ์

ในการควบคุมอุปกรณ์ที่เชื่อมต่อกับ HDMI และตั้งค่าด้วย EasyLink

ให้เลือกอุปกรณ์หรือกิจกรรมในรายการการเชื่อมต่อทีวี กด **SOURCES** เลือกอุปกรณ์ที่เชื่อมต่อการเชื่อมต่อ HDMI และกด OK



เมื่อเลือกอุปกรณ์แล้ว

รีโมทคอนโทรลของทีวีจะสามารถควบคุมอุปกรณ์ได้อย่างไรก็ตาม ปุ่ม **HOME** และ **OPTIONS** รวมถึงปุ่มทีวีอื่นๆ จะไม่ถูกส่งผ่านไปยังอุปกรณ์ หากปุ่มที่คุณต้องการไม่อยู่บนรีโมทคอนโทรลของทีวี คุณสามารถเลือกปุ่มในเมนูตัวเลือกได้ กด **OPTIONS** และเลือก การควบคุม ในแถบเมนู บนหน้าจอ ให้เลือกปุ่มอุปกรณ์ที่คุณต้องการและกด OK ปุ่มควบคุมอุปกรณ์บางอย่างอาจไม่มีให้ใช้งานในเมนูการควบคุม

หมายเหตุ: เฉพาะอุปกรณ์ที่รองรับฟังก์ชัน รีโมทคอนโทรล EasyLink เท่านั้นที่จะตอบสนองกับรีโมทคอนโทรลของทีวี

การตั้งค่า EasyLink

ทีวีจะมาพร้อมกับการตั้งค่า EasyLink ทั้งหมดที่เปิดอยู่ คุณสามารถปิดการตั้งค่าใดๆ ของ EasyLink ได้อย่างอิสระ

EasyLink

หากต้องการปิด EasyLink อย่างสมบูรณ์ . . .

- 1 - กด **HOME** และเลือก ตั้งค่า และกด OK
- 2 - เลือก การตั้งค่าทีวี > การตั้งค่าทั่วไป > EasyLink แล้วกด OK
- 3 - เลือก ปิด แล้วกด OK
- 4 - กด **BACK** ซ้ำๆ หากจำเป็น เพื่อปิดเมนู

EasyLink Remote Control

หากคุณต้องการให้อุปกรณ์สื่อสาร แต่คุณไม่ต้องการควบคุมอุปกรณ์เหล่านั้นด้วยรีโมทคอนโทรลของทีวี คุณสามารถปิดรีโมทคอนโทรล EasyLink แยกต่างหากได้ในเมนูการตั้งค่า EasyLink ให้เลือก รีโมทคอนโทรล EasyLink และเลือก ปิด

Pixel Plus Link

อุปกรณ์บางชนิด เช่น เครื่องเล่นแผ่นดิสก์ DVD หรือ Blu-ray อาจมีการประมวลผลคุณภาพของภาพของตัวเอง เพื่อเป็นการหลีกเลี่ยงไม่ให้คุณภาพของภาพเสียอันเนื่องมาจากสัญญาณรบกวนการประมวลผลทีวี

ควรปิดใช้งานการประมวลผลของอุปกรณ์เหล่านี้

ทีวีมาพร้อมกับการเปิด Pixel Plus Link

และปิดใช้งานการประมวลผลคุณภาพของภาพของอุปกรณ์

Philips ที่เชื่อมต่อกับทีวีล่าสุด

หากต้องการปิด Pixel Plus Link ในเมนูการตั้งค่า EasyLink

ให้เลือก Pixel Plus Link และเลือก ปิด

การย้ายบทบรรยายอัตโนมัติ

หากคุณเล่นแผ่นดิสก์ DVD หรือ Blu-ray ในเครื่องเล่นของ Philips ที่รองรับบทบรรยาย

ทีวีสามารถย้ายบทบรรยายขึ้นข้างบนได้ คุณสามารถมองเห็นบทบรรยายได้ไม่ว่าจะเลือกรูปแบบไฟล์ภาพแบบใด

ทีวีมาพร้อมกับการเปิดการย้ายบทบรรยายอัตโนมัติ

หากต้องการปิดสไตลภาพอัตโนมัติ ในเมนูการตั้งค่า EasyLink ให้เลือก ปิดสไตลภาพอัตโนมัติ และเลือก ปิด

ปิดอุปกรณ์อัตโนมัติ

คุณสามารถตั้งค่าให้ทีวีปิดการเชื่อมต่ออุปกรณ์ที่รองรับ HDMI-CEC ได้หากอุปกรณ์นั้นๆ ไม่ใช่แหล่งสัญญาณที่ใช้งานอยู่ ทีวีจะสวิตช์อุปกรณ์ที่เชื่อมต่อไปยังโหมดสแตนด์บายหลังจากไม่มีภาการใช้งาน 10 นาที

4.3

อินเตอร์เฟซปกติ - CAM

CI+

ทีวีเครื่องนี้สามารถใช้งาน CI+ Conditional Access ได้

ด้วย CI+ คุณสามารถดูรายการทีวี HD แบบพรีเมียม เช่น ภาพยนตร์และกีฬา

จากสถานีถ่ายทอดรายการทีวีแบบดิจิทัลในภูมิภาคของคุณได้ รายการเหล่านี้จะถูกกวดสัญญาณโดยสถานีถ่ายทอดรายการทีวี

และถอดรหัสด้วยโมดูล CI+ แบบจ่ายเงินล่วงหน้า

สถานีถ่ายทอดรายการทีวีแบบดิจิทัลจะให้โมดูล CI+

(Conditional Access Module - CAM) นี้

เมื่อคุณสมัครสมาชิกรับชมรายการระดับพรีเมียม

โปรแกรมเหล่านี้จะมีการป้องกันการคัดลอกในระดับสูง

ติดต่อสถานีถ่ายทอดรายการทีวีสำหรับข้อมูลเพิ่มเติมเกี่ยวกับข้อกำหนดและเงื่อนไข

สำหรับข้อมูลเพิ่มเติมเกี่ยวกับการเชื่อมต่อโมดูล CAM ให้กด

RED คำหลัก และค้นหา อินเตอร์เฟซปกติ CAM



CAM

เสียบโมดูล CAM

ปิดทีวีก่อนเสียบ CAM

ดูข้อมูลเกี่ยวกับวิธีการเสียบ CAM ที่ถูกต้อง
การเสียบอย่างไม่ถูกวิธีอาจทำให้ CAM และทีวีชำรุดได้

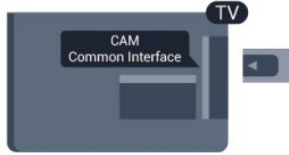

ใช้ช่องอินเตอร์เฟซปกติกับทีวีเพื่อเสียบการ์ด CAM
เสียบการ์ด CAM เบาๆ ให้ลึกที่สุดเท่าที่จะเสียบได้
โดยให้ด้านหน้าของการ์ดหันเข้าหาตัวคุณ
เสียบการ์ดทิ้งไว้ในช่องนั้นเป็นการถาวร

อาจใช้เวลาสองสามนาทีก่อนที่ CAM จะทำงาน การถอด CAM
จะเป็นการปิดใช้งานบริการถ่ายทอดทางทีวี
หากเสียบ CAM และชำระค่าสมัครสมาชิกแล้ว
(วิธีการเชื่อมต่ออาจแตกต่างกันไป)
คุณสามารถชมการถ่ายทอดรายการทางทีวีได้ CAM
ที่เสียบจะมีไว้สำหรับทีวีของคุณโดยเฉพาะ

การตั้งค่า CAM

หากต้องการตั้งค่ารหัสผ่านหรือรหัส PIN
สำหรับการถ่ายทอดทาง CAM TV ให้กด **▶**
และเลือก ตั้งค่า และกด OK
เลือก การตั้งค่าช่อง > อินเตอร์เฟซปกติ
เลือกสถานะนี้ถ่ายทอดทาง CAM TV และกด ตกลง

4.4

กล่องรับสัญญาณ - STB

ใช้สายอากาศสองเส้นในการเชื่อมต่อเสาอากาศกับกล่องรับสัญญาณ
(เครื่องรับสัญญาณดิจิทัล) และทีวี

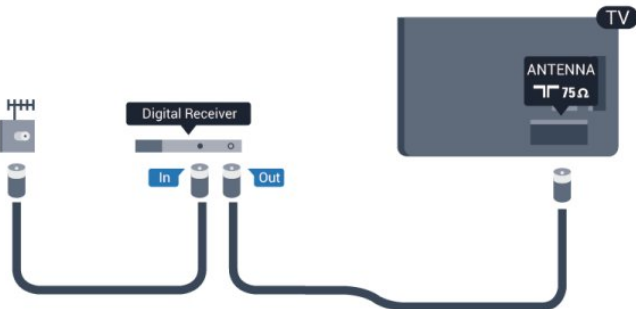

ถัดจากการเชื่อมต่อเสาอากาศ ให้เสียบสาย HDMI
เพื่อเชื่อมต่อกล่องรับสัญญาณกับทีวี
หรือคุณสามารถใช้สาย SCART
หากกล่องรับสัญญาณไม่มีการเชื่อมต่อ HDMI

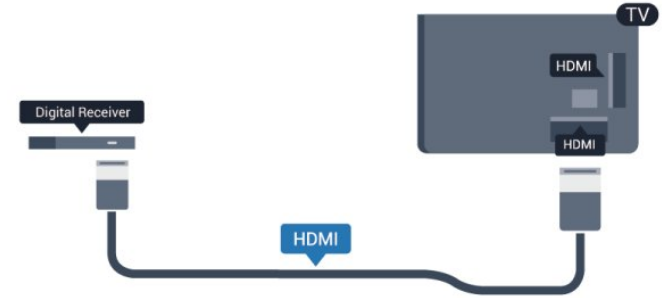

ปิดตัวตั้งเวลา

ปิดตัวตั้งเวลาอัตโนมัติ

หากคุณใช้เพียงรีโมทคอนโทรลของกล่องรับสัญญาณ ให้ดำเนินการ
ดังนี้เพื่อป้องกันไม่ให้ทีวีปิดโดยอัตโนมัติหลังจากเวลาผ่านไป
4 ชั่วโมงโดยไม่มีการกดปุ่มบนรีโมทคอนโทรลของทีวี

ในการปิดฟังก์ชันปิดนาฬิกาจับเวลา ให้กด **▶**

และเลือก ตั้งค่า และกด OK

เลือก การตั้งค่าทีวี > การตั้งค่าทั่วไป > ตัวจับเวลาปิด
และเลื่อนแถบเลื่อนไปที่ ปิด

4.5

เครื่องรับสัญญาณดาวเทียม

• สำหรับทีวีที่มีอุปกรณ์รับสัญญาณดาวเทียมในตัวเท่านั้น

เชื่อมต่อสายเคเบิลจานเสาอากาศกับอุปกรณ์รับสัญญาณดาวเทียม

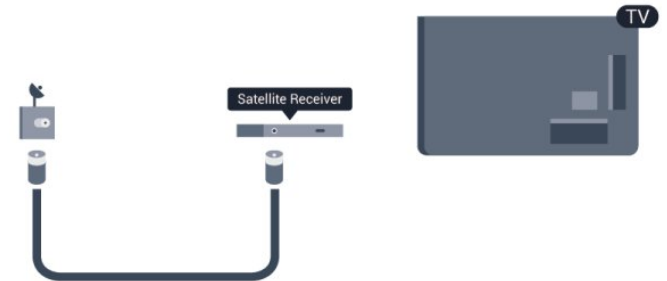

ถัดจากการเชื่อมต่อเสาอากาศ ให้เสียบสาย HDMI

เพื่อเชื่อมต่ออุปกรณ์กับทีวี

หรือคุณสามารถใช้สาย SCART หากอุปกรณ์ไม่มีการเชื่อมต่อ HDMI

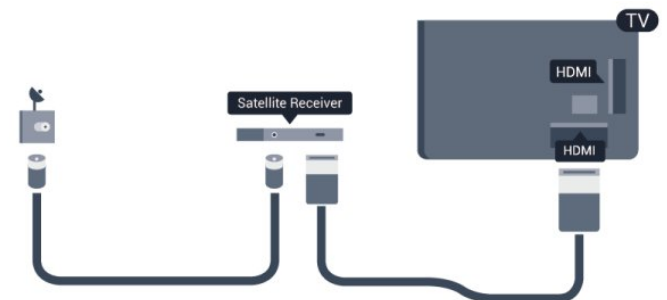

ปิดตัวตั้งเวลา

ปิดตัวตั้งเวลาอัตโนมัติ

หากคุณใช้เพียงรีโมทคอนโทรลของกล่องรับสัญญาณ ให้ดำเนินการดังนี้เพื่อป้องกันไม่ให้ทีวีปิดโดยอัตโนมัติหลังจากเวลาผ่านไป 4 ชั่วโมงโดยไม่มีกิจกรรมบนรีโมทคอนโทรลของทีวี

ในการปิดฟังก์ชันปิดนาฬิกาจับเวลา ให้กด **▲** และเลือก **ตั้งค่า** และกด **OK** เลือก **การตั้งค่าทีวี > การตั้งค่าทั่วไป > ตัวจับเวลาปิด** และเลื่อนแถบเลื่อนไปที่ **ปิด**



4.6

ระบบโฮมเธียเตอร์ - HTS

เชื่อมต่อ HTS

ใช้สาย HDMI ในการเชื่อมต่อระบบโฮมเธียเตอร์ (HTS) กับทีวี คุณสามารถเชื่อมต่อ Philips SoundBar หรือ HTS ด้วยเครื่องเล่นแผ่นดิสก์ในตัว หรือคุณสามารถใช้สาย SCART หากอุปกรณ์ไม่มีการเชื่อมต่อ HDMI

HDMI ARC

หากระบบโฮมเธียเตอร์ของคุณมีการเชื่อมต่อ HDMI ARC คุณสามารถใช้การเชื่อมต่อ HDMI บนทีวีเพื่อเชื่อมต่อได้ ด้วย HDMI ARC

คุณไม่จำเป็นต้องเชื่อมต่อสายสัญญาณเสียงเพิ่มเติม การเชื่อมต่อ HDMI ARC จะมีสัญญาณทั้งสอง การเชื่อมต่อ HDMI ทั้งหมดบนทีวีสามารถส่งสัญญาณ Audio Return Channel (ARC) ได้ แต่เมื่อคุณเชื่อมต่อระบบโฮมเธียเตอร์แล้ว ทีวีจะสามารถส่งเฉพาะสัญญาณ ARC ไปยังการเชื่อมต่อ HDMI นี้เท่านั้น

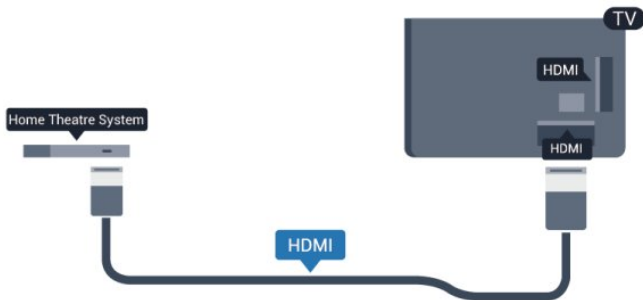

หากระบบโฮมเธียเตอร์ไม่มีการเชื่อมต่อ HDMI ARC ให้เพิ่มสายสัญญาณเสียงออปติคัล (Toslink) เพื่อส่งสัญญาณเสียงของภาพบนทีวีไปยังระบบโฮมเธียเตอร์

การซิงโครไนซ์เสียงกับวิดีโอ (ซิงค์)

หากเสียงไม่ตรงกับวิดีโอบนหน้าจอ คุณสามารถตั้งค่าดีเลย์บนระบบโฮมเธียเตอร์ส่วนใหญ่มากับเครื่องเล่นแผ่นดิสก์เพื่อให้เสียงและวิดีโอตรงกันได้

สำหรับข้อมูลเพิ่มเติม กด **←** คำหลัก และค้นหา การซิงค์เสียงกับวิดีโอ

การตั้งค่าดีเลย์สัญญาณเสียงออก

ดีเลย์สัญญาณเสียงออก

ด้วยการเชื่อมต่อระบบโฮมเธียเตอร์ (HTS) กับทีวี ภาพบนทีวีและเสียงจาก HTS จะได้รับการซิงโครไนซ์

การซิงค์เสียงกับวิดีโออัตโนมัติ

ในระบบโฮมเธียเตอร์ของ Philips รุ่นล่าสุด เสียงกับวิดีโอจะซิงค์กันโดยอัตโนมัติและถูกต้องทุกครั้ง

ดีเลย์การซิงค์เสียง

สำหรับระบบโฮมเธียเตอร์บางระบบ คุณอาจต้องปรับดีเลย์การซิงค์เสียงเพื่อซิงโครไนซ์เสียงกับวิดีโอ ใน HTS ให้เพิ่มค่าดีเลย์จนกว่าภาพและเสียงจะเข้ากัน อาจต้องใช้ค่าดีเลย์ 180 มิลลิวินาที โปรดอ่านคู่มือผู้ใช้ HTS ทั้งนี้ ด้วยการตั้งค่าดีเลย์บน HTS คุณจะต้องปิดดีเลย์สัญญาณเสียงออกบนทีวี

หากต้องการปิดดีเลย์สัญญาณเสียงออก . . .

- 1 - กด **▲** และเลือก **ตั้งค่า** และกด **OK**
- 2 - เลือก **การตั้งค่าทีวี > เสียง > ชั้นสูง > ดีเลย์สัญญาณเสียงออก**
- 3 - เลือก **ปิด** แล้วกด **OK**
- 4 - กด **↩** ซ้ำๆ หากจำเป็น เพื่อปิดเมนู

ซดเซยสัญญาณเสียงออก

หากคุณไม่สามารถตั้งค่าดีเลย์บนระบบโฮมเธียเตอร์ คุณสามารถตั้งค่าให้ทีวีซิงค์กับเสียงได้ คุณสามารถตั้งค่าออฟเซตที่ซดเซยเวลาที่จำเป็นสำหรับระบบโฮมเธียเตอร์ในการประมวลผลเสียงของภาพบนทีวี คุณสามารถตั้งค่าซดเซยได้ครั้งละ 5 มิลลิวินาที การตั้งค่าสูงสุดคือ -60 มิลลิวินาที ทั้งนี้ ควรเปิดการตั้งค่าดีเลย์สัญญาณเสียงออก

หากต้องการซิงโครไนซ์เสียงบนทีวี . . .

- 1 - กด **⏠** และเลือก ตั้งค่า และกด OK
- 2
- เลือก การตั้งค่าทีวี > เสียง > ขั้นสูง > ชุดเซย์สัญญาณเสียงออก
- 3 - ใช้แถบเลื่อนเพื่อตั้งค่าในการตั้งค่าชุดเซย์เสียง และกด OK
- 4 - กด **⏪** ซ้ำๆ หากจำเป็น เพื่อปิดเมนู

รูปแบบสัญญาณเสียงออก

หากคุณมีระบบโสมเรียเตอร์ (HTS) ที่มีความสามารถในการประมวลผลเสียงแบบมัลติแชนเนล เช่น Dolby Digital, DTS® หรือใกล้เคียง ให้ตั้งค่ารูปแบบเสียงออกเป็น มัลติแชนเนล ด้วยมัลติแชนเนล ที่ทีวีของคุณจะสามารถส่งสัญญาณเสียงมัลติแชนเนลแบบบีบอัดจากช่องทีวีหรือเครื่องเล่นที่เชื่อมต่อกับระบบโสมเรียเตอร์ หากคุณมีระบบโสมเรียเตอร์ที่ไม่มีการประมวลผลเสียงแบบมัลติแชนเนล ให้เลือก สเตอริโอ

หากต้องการตั้งค่ารูปแบบเสียงออก . . .

- 1 - กด **⏠** และเลือก ตั้งค่า และกด OK
- 2
- เลือก การตั้งค่าทีวี > เสียง > ขั้นสูง > รูปแบบสัญญาณเสียงออก
- 3 - เลือก มัลติแชนเนล หรือ สเตอริโอ
- 4 - กด **⏪** ซ้ำๆ หากจำเป็น เพื่อปิดเมนู

การปรับระดับสัญญาณเสียงออก

ใช้การตั้งค่าปรับระดับสัญญาณเสียงออกในการปรับระดับเสียง (ความดัง) ของทีวีและระบบโสมเรียเตอร์ เมื่อคุณสลับไปใช้อุปกรณ์อีกเครื่องหนึ่ง ความแตกต่างของระดับเสียงอาจเกิดจากความแตกต่างในการประมวลผลเสียง

หากต้องการปรับระดับความแตกต่างของระดับเสียง . . .

- 1 - กด **⏠** และเลือก ตั้งค่า และกด OK
- 2
- เลือก การตั้งค่าทีวี > เสียง > ขั้นสูง > การปรับระดับเสียงออก
- 3 - หากมีความแตกต่างของระดับเสียงมาก ให้เลือก เพิ่ม หากมีความแตกต่างของระดับเสียงน้อย ให้เลือก ลด
- 4 - กด **⏪** ซ้ำๆ หากจำเป็น เพื่อปิดเมนู

การปรับระดับเสียงออกจะส่งผลกระทบต่อสัญญาณเสียงออก - ออปติคัล และสัญญาณเสียง HDMI ARC

ปัญหาที่เกี่ยวกับเสียง HTS

เสียงที่มีสัญญาณรบกวนดัง

หากคุณดูวิดีโอจากแฟลชไดรฟ์ USB ที่เสียบเข้ากับเครื่อง หรือจากคอมพิวเตอร์ที่เชื่อมต่อเสียงจากระบบโสมเรียเตอร์ของคุณอาจได้ยินเสียงโดยอาจมีสัญญาณรบกวนดังกล่าวเมื่อไฟล์เสียงหรือวิดีโอมีเสียง DTS แต่ระบบโสมเรียเตอร์ไม่มีระบบประมวลผลเสียง DTS คุณสามารถแก้ไขปัญหานี้ได้โดยการตั้งค่ารูปแบบสัญญาณเสียงออก ของทีวีเป็น สเตอริโอ

กด **⏠** และเลือก ตั้งค่า > การตั้งค่าทีวี > เสียง > ขั้นสูง > รูปแบบสัญญาณเสียงออก

ไม่มีเสียง

หากคุณไม่ได้ยินเสียงจากทีวีในระบบโสมเรียเตอร์ของคุณ ให้ตรวจสอบตามหัวข้อต่อไปนี้ . . .

- ตรวจสอบว่าคุณเชื่อมต่อสาย HDMI เข้ากับการเชื่อมต่อ HDMI ARC บนระบบโสมเรียเตอร์แล้ว การเชื่อมต่อ HDMI ทั้งหมดบนทีวีจะต้องใช้การเชื่อมต่อ HDMI ARC
 - ตรวจสอบว่าการตั้งค่า HDMI ARC บนทีวีอยู่ในตำแหน่ง เปิด หรือไม่
- กด **⏠** และเลือก ตั้งค่า > การตั้งค่าทีวี > เสียง > ขั้นสูง > HDMI ARC

4.7

เครื่องเล่นแผ่นดิสก์ Blu-ray

ใช้สายเคเบิล High speed HDMI ในการเชื่อมต่อเครื่องเล่น Blu-ray Disc เข้ากับทีวี



หากเครื่องเล่น Blu-ray Disc มี EasyLink HDMI CEC คุณจะควบคุมเครื่องเล่นด้วยรีโมทคอนโทรลของทีวีได้

สำหรับข้อมูลเพิ่มเติมเกี่ยวกับ EasyLink ให้กด **➡** คำหลัก และค้นหา EasyLink HDMI CEC

4.8

เครื่องเล่น DVD

ใช้สาย HDMI ในการเชื่อมต่อเครื่องเล่น Blu-ray Disc กับทีวี หรือคุณสามารถใช้สาย SCART หากอุปกรณ์ไม่มีการเชื่อมต่อ HDMI



หากเครื่องเล่น DVD เชื่อมต่อด้วย HDMI และมี EasyLink CEC

คุณสามารถควบคุมเครื่องเล่นด้วยรีโมทคอนโทรลของทีวีได้
 สำหรับข้อมูลเพิ่มเติมเกี่ยวกับ EasyLink
 ให้กด **—** คำหลัก และค้นหา EasyLink HDMI CEC

4.9

เครื่องเล่นเกม

HDMI

เพื่อคุณภาพที่ดีที่สุด
 ให้เชื่อมต่อเครื่องเล่นเกมเข้ากับทีวีด้วยสายเคเบิล HDMI
 ความเร็วสูง

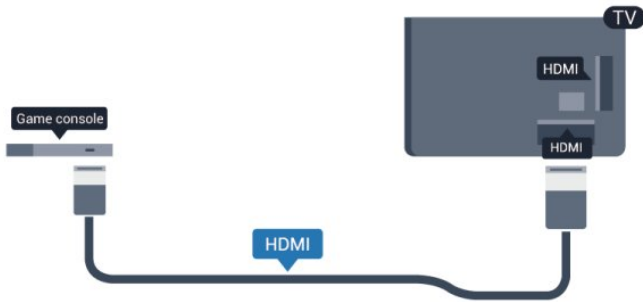

Y Pb Pr - Audio L R

เชื่อมต่อเครื่องเล่นเกมเข้ากับทีวีด้วยสายเคเบิลวิดีโอ
 Component (Y Pb Pr) และสาย Audio L/R



- Y ใช้แจ๊คร่วมกับ CVBS
- Component และ Composite ใช้แจ๊คเสียงร่วมกัน

CVBS - Audio L R / Scart

เชื่อมต่อเครื่องเล่นเกมเข้ากับทีวีด้วยสายเคเบิล Composite
 (CVBS) และสาย Audio L/R

หากเครื่องเล่นเกมของคุณมีเพียงเอาต์พุตวิดีโอ (CVBS) และ
 Audio L/R ให้ใช้อะแดปเตอร์ Video Audio L/R to SCART
 ในการเชื่อมต่อกับ SCART

หมายเหตุ: อะแดปเตอร์ CVBS เป็น
 SCART ไม่ได้ให้มาในชุดทีวี

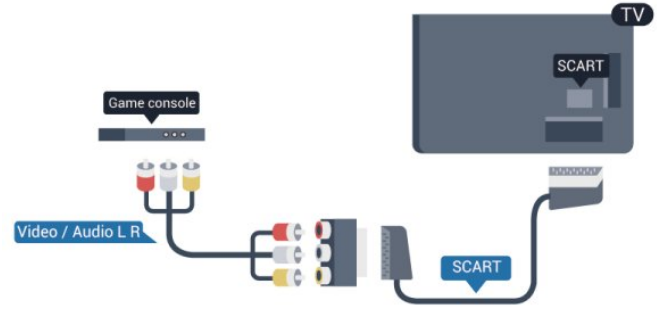

CVBS - Audio L R

เชื่อมต่อเครื่องเล่นเกมเข้ากับทีวีด้วยสายเคเบิล Composite
 (CVBS) และสาย Audio L/R

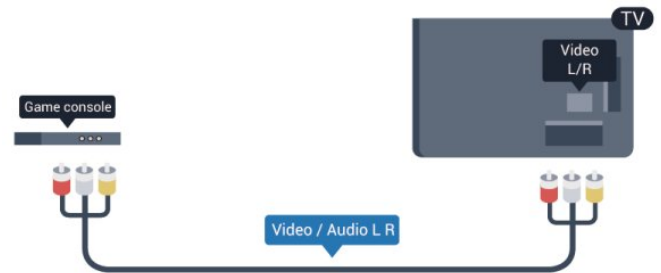

- Y ใช้แจ๊คร่วมกับ CVBS
- Component และ Composite ใช้แจ๊คเสียงร่วมกัน

4.10

ฮาร์ดไดรฟ์ USB

สิ่งที่คุณต้องมี

หากคุณเชื่อมต่อฮาร์ดไดรฟ์ USB
 คุณสามารถหยุดชั่วคราวหรือบันทึกการถ่ายทอดทางทีวีได้ ทั้งนี้
 การถ่ายทอดทางทีวีจะต้องเป็นการถ่ายทอดแบบดิจิทัล
 (การถ่ายทอด DVB หรือที่คล้ายกัน)

หากต้องการหยุดชั่วคราว

เมื่อต้องการหยุดการถ่ายทอดชั่วคราว
 คุณต้องใช้ฮาร์ดไดรฟ์ที่สามารถใช้งานได้กับ USB 2.0
 ซึ่งมีพื้นที่ว่างในดิสก์ขั้นต่ำ 32 GB

หากต้องการบันทึก

ในการบันทึกและหยุดการถ่ายทอดชั่วคราว
 คุณต้องมีพื้นที่ว่างในดิสก์ขั้นต่ำ 250 GB



คู่มือ TV

ก่อนตัดสินใจซื้อฮาร์ดไดรฟ์ USB เพื่อทำการบันทึก คุณสามารถตรวจสอบว่าคุณสามารถบันทึกช่องทีวีดิจิทัลในประเทศของคุณได้หรือไม่

กด **≡** TV GUIDE บนรีโมทคอนโทรล หากมีปุ่ม บันทึก ในหน้าคู่มือทีวี แสดงว่าคุณสามารถบันทึกได้

สำหรับข้อมูลเพิ่มเติมเกี่ยวกับวิธีการติดตั้งฮาร์ดไดรฟ์ USB ให้กด **—** คำหลัก และค้นหา ฮาร์ดไดรฟ์ USB, การติดตั้ง

การติดตั้ง

ก่อนที่คุณจะสามารถหยุดชั่วคราวหรือบันทึกการถ่ายทอดได้ คุณต้องเชื่อมต่อและฟอร์แมตฮาร์ดไดรฟ์ USB หากคุณต้องการบันทึกการถ่ายทอดด้วยคู่มือทีวีจากอินเทอร์เน็ต คุณต้องติดตั้งการเชื่อมต่ออินเทอร์เน็ตบนทีวีของคุณก่อนที่จะติดตั้งฮาร์ดไดรฟ์ USB

การฟอร์แมตจะลบไฟล์ทั้งหมดจากฮาร์ดไดรฟ์ USB

1 - เชื่อมต่อฮาร์ดไดรฟ์ USB เข้ากับช่องเสียบ USB ช่องใดช่องหนึ่งบนทีวี ห้ามเชื่อมต่ออุปกรณ์ USB อื่นเข้ากับพอร์ต USB อีกช่องในขณะที่ทำการฟอร์แมต

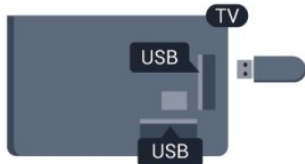

2 - เปิดฮาร์ดไดรฟ์ USB และทีวี

3 - เมื่อเปลี่ยนช่องทีวีเป็นช่องทีวีดิจิทัล ให้กด **⏏** (หยุดชั่วคราว) ความพยายามในการหยุดชั่วคราวจะเริ่มการฟอร์แมต

ปฏิบัติตามคำแนะนำที่ปรากฏบนหน้าจอ

เมื่อฮาร์ดไดรฟ์ USB ได้รับการฟอร์แมต ให้เชื่อมต่อฮาร์ดไดรฟ์นั้นทิ้งไว้ถาวร

คำเตือน

ฮาร์ดไดรฟ์ USB

จะถูกฟอร์แมตเพื่อให้ใช้เฉพาะกับทีวีเครื่องนี้เท่านั้น คุณไม่สามารถใช้การบันทึกที่จัดเก็บบนทีวีหรือ PC เครื่องอื่นได้ ห้ามคัดลอกหรือเปลี่ยนแปลงไฟล์ที่บันทึกบนฮาร์ดไดรฟ์ USB ด้วยแอปพลิเคชันใดๆ บน PC เนื่องจากอาจทำให้การบันทึกเสียหาย และเมื่อคุณฟอร์แมตฮาร์ดไดรฟ์ USB อีกตัว เนื้อหาบนฮาร์ดไดรฟ์ USB เดิมจะถูกลบออกทั้งหมด ซึ่งฮาร์ดไดรฟ์ USB ที่ติดตั้งบนทีวีของคุณจะต้องฟอร์แมตใหม่สำหรับใช้บนคอมพิวเตอร์เครื่องนี้

สำหรับข้อมูลเพิ่มเติม กด **—** คำหลัก และค้นหา Pause TV หรือ การบันทึก

4.11

แป้นพิมพ์และเมาส์ USB

แป้นพิมพ์ USB

เชื่อมต่อแป้นพิมพ์ USB (ชนิด USB-HID) เพื่อป้องกันข้อความลงบนทีวีของคุณ

คุณสามารถเชื่อมต่อแป้นพิมพ์และเมาส์เข้ากับทีวีได้ ใช้ช่องเสียบ USB ช่องใดช่องหนึ่งเพื่อเชื่อมต่อ

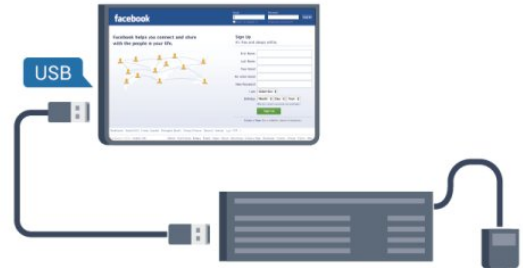

ติดตั้งแป้นพิมพ์

ในการติดตั้งแป้นพิมพ์ USB ให้เปิดทีวีและเชื่อมต่อแป้นพิมพ์ USB เข้ากับช่องเสียบ USB ช่องใดช่องหนึ่งบนทีวี เมื่อทีวีตรวจพบแป้นพิมพ์เป็นครั้งแรก คุณสามารถเลือกแบบของแป้นพิมพ์และทดสอบการเลือกของคุณได้ หากคุณเลือกแบบของแป้นพิมพ์ Cyrillic หรือ Greek ไว้ก่อนแล้ว คุณสามารถเลือกแบบแป้นพิมพ์ Latin ไว้เป็นแบบรองได้

หากต้องการเปลี่ยนการตั้งค่าแบบของแป้นพิมพ์เมื่อมีการเลือกแบบแล้ว...

- 1 - กด **▲** และเลือก ตั้งค่า และกด OK
- 2 - เลือก การตั้งค่าทีวี > การตั้งค่าทั่วไป > การตั้งค่าแป้นพิมพ์ USB และกด OK

ปุ่มสำหรับการเปลี่ยนชื่อช่อง

- ปุ่ม Enter = ตกลง
- Backspace = ลบตัวอักษรที่อยู่หน้าเคอร์เซอร์
- ปุ่มลูกศร = เลื่อนดูภายในฟิลด์ข้อความ
- ในการสลับระหว่างแบบของแป้นพิมพ์ หากตั้งแบบรองไว้ ให้กดปุ่ม Ctrl + Shift พร้อมกัน

ปุ่มสำหรับแอปพลิเคชัน Smart TV และหน้าอินเทอร์เน็ต

- Shift + Tab = ถัดไปและก่อนหน้า
- Home = เลื่อนไปยังด้านบนของหน้า
- End = เลื่อนไปยังด้านล่างของหน้า
- Page Up = ไปยังหน้าถัดไป
- Page Down = ไปยังหน้าก่อนหน้า
- + = ซูมเข้าหนึ่งขั้น
- - = ซูมออกหนึ่งขั้น
- * = ปรับเว็บเพจให้พอดีกับความกว้างของหน้าจอ

เมาส์ USB

เชื่อมต่อเมาส์ USB

คุณสามารถเชื่อมต่อเมาส์ USB (ชนิด USB-HID) เพื่อเลื่อนดูหน้าต่างๆ บนอินเทอร์เนตได้

ในหน้าอินเทอร์เนต คุณสามารถเลือกและคลิกลิงค์ต่างๆ ได้ง่ายขึ้น



เชื่อมต่อเมาส์

เปิดทีวีและเชื่อมต่อเมาส์ USB เข้ากับช่องเสียบ USB ช่องใดช่องหนึ่งของทีวี คุณยังสามารถเชื่อมต่อเมาส์ USB กับแป้นพิมพ์ USB ที่เชื่อมต่อไว้อยู่แล้วได้

การคลิกเมาส์

- คลิกซ้าย = ตกลง
- คลิกขวา = ย้อนกลับ ←

คุณสามารถใช้ Scroll wheel เพื่อเลื่อนหน้าขึ้นหรือลง

สำหรับข้อมูลเพิ่มเติมเกี่ยวกับวิธีเชื่อมต่อแป้นพิมพ์ ให้กด **—** คำหลัก และค้นหา แป้นพิมพ์ USB

ความเร็วเมาส์

คุณสามารถปรับความเร็วในการเคลื่อนไหวของเมาส์บนหน้าจอได้

หากต้องการปรับความเร็ว . . .

- 1 - กด **▲** และเลือก **ตั้งค่า** และกด **OK**
- 2 - เลือก **ตั้งค่าทีวี** และกด **ตกลง**
- 3 - เลือก **การตั้งค่าทั่วไป** > **การตั้งค่าตัวชี้ / เมาส์** และกด **OK**
- 4 - กดลูกศร **▲** (ขึ้น) หรือ **▼** (ลง) เพื่อเพิ่มหรือลดความเร็ว
- 5 - กด **OK** เพื่อจัดเก็บและปิดการตั้งค่า
- 6 - กด **←** ซ้ำๆ หากจำเป็น เพื่อปิดเมนู

4.12

แฟลชไดรฟ์ USB

คุณสามารถดูภาพถ่ายหรือเล่นเพลงและวิดีโอจากแฟลชไดรฟ์ USB ได้

เสียบแฟลชไดรฟ์ USB เข้ากับช่องเสียบ USB ช่องใดช่องหนึ่งบนทีวีในขณะที่ทีวีเปิดอยู่



ทีวีจะตรวจจับแฟลชไดรฟ์และเปิดรายการที่แสดงเนื้อหา หากไม่ปรากฏรายการเนื้อหาโดยอัตโนมัติ ให้กด **▶** SOURCE เลือก USB และกด **OK**

ในการหยุดดูเนื้อหาแฟลชไดรฟ์ USB ให้กด **TV** EXIT หรือเลือกกิจกรรมอื่น

ในการยกเลิกการเชื่อมต่อแฟลชไดรฟ์ USB คุณสามารถดึงแฟลชไดรฟ์ออกได้ทุกเวลา

สำหรับข้อมูลเพิ่มเติมเกี่ยวกับการชมหรือเล่นเนื้อหาจากแฟลชไดรฟ์ USB ให้กด **—** คำหลัก และค้นหา **รูปถ่าย วิดีโอ และเพลง** ของคุณ

4.13

กล้องถ่ายรูป

ในการดูภาพถ่ายที่เก็บไว้ใน กล้องถ่ายรูป คุณสามารถเชื่อมต่อกล้องถ่ายรูปเข้ากับทีวีได้โดยตรง

ใช้ช่องเสียบ USB ช่องใดช่องหนึ่งบนทีวีในการเชื่อมต่อ เปิดกล้องหลังจากที่คุณได้เชื่อมต่อแล้ว



หากไม่ปรากฏรายการเนื้อหาโดยอัตโนมัติ ให้กด **▶** SOURCE เลือก USB และกด **OK**

กล้องของคุณอาจต้องตั้งค่าโอนเนื้อหาด้วย PTP (Picture Transfer Protocol) โปรดอ่านคู่มือผู้ใช้ของกล้องถ่ายรูปดิจิทัล

สำหรับข้อมูลเพิ่มเติมเกี่ยวกับการดูภาพถ่าย ให้กด **—** คำหลัก และค้นหา **รูปถ่าย วิดีโอ และเพลง** ของคุณ

Ultra HD จาก USB

คุณสามารถดูภาพถ่ายด้วยความละเอียด Ultra HD ได้จากอุปกรณ์ USB หรือแฟลชไดรฟ์ที่เชื่อมต่อ

ทีวีจะลดความละเอียดลงให้เท่ากับ Ultra HD

หากภาพถ่ายมีความละเอียดสูงกว่า คุณจะไม่สามารถเล่นวิดีโอ Ultra HD มาตรฐาน จากการเชื่อมต่อ USB ใดๆ ได้

กล่องวิดีโอ

HDMI

เพื่อคุณภาพที่ดีที่สุด ให้ใช้สาย HDMI ในการเชื่อมต่อกล่องวิดีโอเข้ากับทีวี

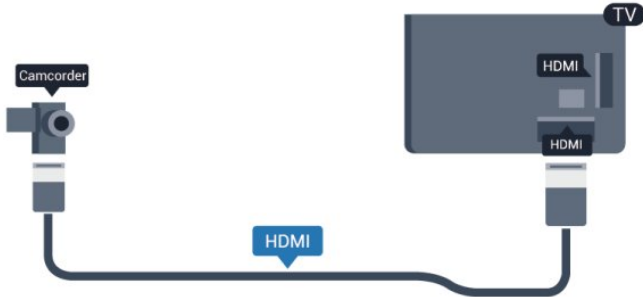

CVBS - Audio L R / Scart

คุณสามารถใช้การเชื่อมต่อ HDMI, YPbPr หรือ SCART ในการเชื่อมต่อกล่องวิดีโอ หากกล่องวิดีโอของคุณมีเพียงเอาต์พุตวิดีโอ (CVBS) และ Audio L/R ให้ใช้อะแดปเตอร์ Video Audio L/R to SCART ในการเชื่อมต่อการเชื่อมต่อ SCART

หมายเหตุ: อะแดปเตอร์ CVBS เป็น Scart ไม่ได้ให้มาในชุดทีวี

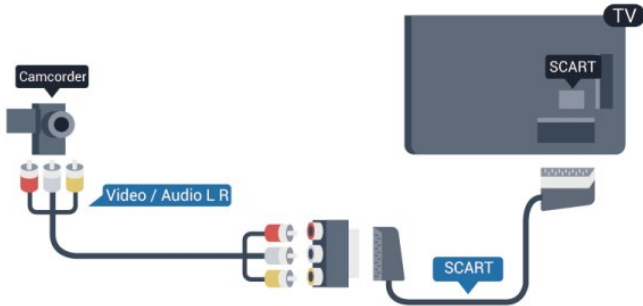

CVBS - Audio L R

ใช้สาย Video Audio L/R เพื่อเชื่อมต่อกล่องวิดีโอเข้ากับทีวี

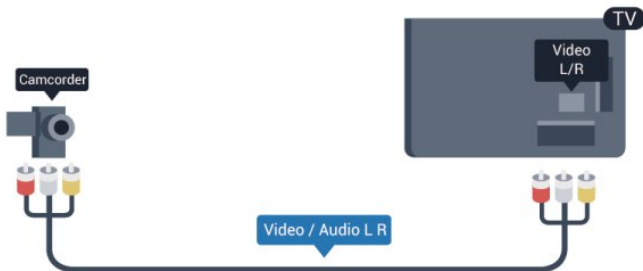

- Y ใช้แจ๊คร่วมกับ CVBS
- Component และ Composite ใช้แจ๊คเสียงร่วมกัน

คอมพิวเตอร์

Connect

คุณสามารถเชื่อมต่อคอมพิวเตอร์ของคุณเข้ากับทีวี และใช้ทีวีเป็นหน้าจอ PC ได้

กับ HDMI

ใช้สาย HDMI ในการเชื่อมต่อคอมพิวเตอร์กับทีวี

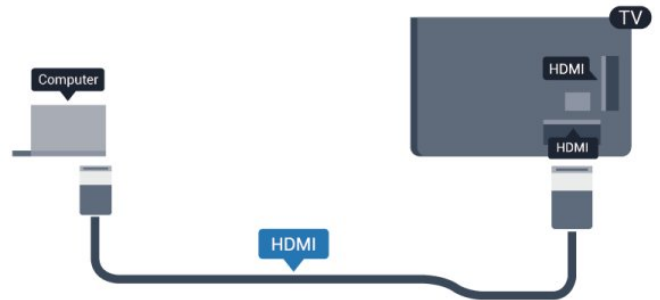

กับ DVI เป็น HDMI

นอกจากนี้ คุณสามารถใช้อะแดปเตอร์ DVI เป็น HDMI เพื่อเชื่อมต่อ PC เข้ากับ HDMI และสาย Audio L/R (mini-jack 3.5 มม.) เข้ากับ AUDIO IN L/R ทางด้านหลังของทีวี

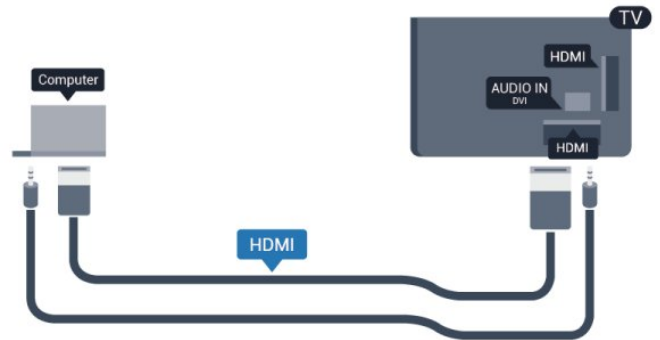

การตั้งค่า

การตั้งค่าที่เหมาะสมสำหรับหน้าจอ

หากคุณได้เพิ่มคอมพิวเตอร์ของคุณเป็นประเภทอุปกรณ์คอมพิวเตอร์ ในเมนู ที่มา (รายการการเชื่อมต่อ) แล้ว ทีวีจะตั้งค่าเป็นการตั้งค่าที่เหมาะสมสำหรับคอมพิวเตอร์โดยอัตโนมัติ

หากคุณใช้คอมพิวเตอร์ของคุณเพื่อดูภาพยนตร์หรือใช้เพื่อเล่นเกม คุณอาจต้องการตั้งค่าที่พลิกไปเป็นการตั้งค่าที่เหมาะสมสำหรับการดูทีวีหรือการเล่นเกม

ในการตั้งค่าทีวีเป็นการตั้งค่าที่เหมาะสมด้วยตนเอง

- 1 - กด **⬆️** และเลือก **ตั้งค่า** และกด **OK**
- 2 - เลือก **การตั้งค่าทีวี > ภาพ > ขึ้นสูง > สไตลิ่งกิจกรรม** และกด **OK**
- 3 - เลือก **เกม (สำหรับการเล่นเกม)** หรือเลือก **คอมพิวเตอร์ (สำหรับดูภาพยนตร์)** และกด **OK**
- 4 - กด **⬅️** ซ้ำๆ หากจำเป็น เพื่อปิดเมนู

โปรดอย่าลืมตั้งค่าการตั้งค่า เกมหรือคอมพิวเตอร์
กลับไปเป็น คอมพิวเตอร์ เมื่อคุณเลิกเล่นเกม

4.16

หูฟัง

คุณสามารถเชื่อมต่อชุดหูฟังเข้ากับช่องเสียบ **🎧** บนทีวีได้
ช่องเสียบนี้เป็น mini-jack 3.5 มม.

คุณสามารถปรับระดับเสียงของหูฟังแยกกันได้

หากต้องการปรับระดับเสียง . . .

- 1 - กด **⬆️** และเลือก **ตั้งค่า** และกด **OK**
- 2 - เลือก **การตั้งค่าทีวี > เสียง > ระดับเสียงหูฟัง** และกด **OK**
- 3 - กด **▲ (ขึ้น)** หรือ **▼ (ลง)** เพื่อปรับระดับเสียง
- 4 - กด **⬅️** ซ้ำๆ หากจำเป็น เพื่อปิดเมนู



เปิด

5.1

เปิดหรือสแตนด์บาย

ตรวจสอบให้แน่ใจว่าคุณได้เสียบปลั๊กสายไฟหลักที่ด้านหลังของทีวีก่อนที่คุณจะเปิดทีวี

หากสัญญาณไฟสีแดงปิดอยู่ ให้กดจอยสติ๊ก ที่ด้านขวาหรือด้านหลังของทีวีเพื่อให้ทีวีสแตนด์บาย สัญญาณไฟสีแดงจะสว่างขึ้น

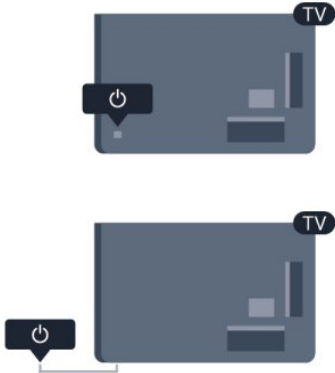

เมื่อทีวีสแตนด์บาย ให้กด  บนรีโมทคอนโทรลเพื่อเปิดทีวี



เปลี่ยนไปที่โหมดสแตนด์บาย

ในการเปลี่ยนทีวีไปที่สแตนด์บาย ให้กด  บนรีโมทคอนโทรล

ปิด

หากต้องการปิดทีวี

ให้กดจอยสติ๊ก ที่ด้านขวาหรือด้านหลังของทีวี

สัญญาณไฟสีแดงจะปิด โดยทีวียังคงเชื่อมต่อกับแหล่งจ่ายไฟหลัก แต่ใช้พลังงานเพียงเล็กน้อย

หากต้องการปิดทีวีอย่างสมบูรณ์ ให้ถอดปลั๊กไฟออก

ในการถอดสาย ควรดึงที่ตัวปลั๊กไฟเสมอ

ห้ามดึงที่สายโดยเด็ดขาด

ตรวจสอบให้แน่ใจว่าคุณสามารถเข้าถึงปลั๊กไฟ สายไฟ

และเต้ารับได้ตลอดเวลา

5.2

ปุ่มต่างๆ บนทีวี

ขณะที่เปิดการแสดงผลบนหน้าจอ ให้กดจอยสติ๊กเพื่อแสดงเมนู

- หากต้องการใช้ปุ่มลูกศร/ปุ่มนาวิเกตเพื่อเลื่อนขึ้น ลง ซ้าย หรือขวา
- ให้กดจอยสติ๊กเพื่อยืนยันการเลือกหรือการตั้งค่า

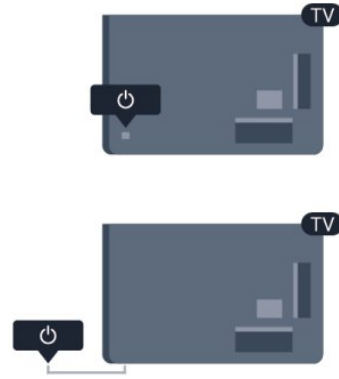



5.3

ความสว่างสัญญาณตัวอักษร

คุณสามารถปิดหรือปรับไฟสัญญาณตัวอักษรได้

หากต้องการปรับหรือปิด...

- 1 - กด  และเลือก ตั้งค่า และกด OK
 - 2 - เลือก การตั้งค่าทีวี > การตั้งค่าทั่วไป > ความสว่างสัญญาณตัวอักษร และกด OK
 - 3 - เลือก สูงสุด ปานกลาง ต่ำสุด หรือเลือก ปิด เพื่อปิดไฟสัญญาณตัวอักษร
 - 4 - กด  ซ้ำๆ หากจำเป็น เพื่อปิดเมนู
- ใช้งานได้กับทีวีบางรุ่นเท่านั้น

รีโมทคอนโทรล

6.1

ภาพรวมปุ่มสำหรับ 5500, 5610, 6100, 6200, 6700, 6800 series

ส่วนบน

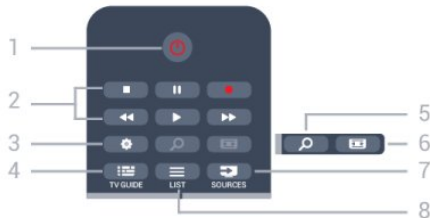

1 - สแตนด์บาย / เปิด

ใช้เพื่อเปิดทีวีหรือกลับสู่โหมดสแตนด์บาย

2 - ปุ่มการเล่นและบันทึก

- เล่น เพื่อเล่น
- หยุดชั่วคราว เพื่อหยุดการเล่นไว้ชั่วคราว
- หยุด เพื่อหยุดการเล่น
- ย้อนกลับ เพื่อย้อนกลับ
- กรอเดินหน้าอย่างรวดเร็ว เพื่อกรอเดินหน้าอย่างรวดเร็ว
- บันทึก เพื่อบันทึกทันที

3 - การตั้งค่า

ใช้เพื่อเปิดเมนู ตั้งค่า

4 - TV GUIDE

ใช้เพื่อเปิดหรือปิดคู่มือทีวี

5 - SEARCH

ใช้เพื่อเปิดหน้าการค้นหาที่นิยมใช้กันมากที่สุด

6 - รูปแบบไฟล์ภาพ

ใช้เพื่อเปิดหรือปิดเมนูรูปแบบไฟล์ภาพ

7 - SOURCES

ใช้เพื่อเปิดหรือปิดเมนู แหล่งสัญญาณ ซึ่งแสดงรายการอุปกรณ์ที่เชื่อมต่อ

8 - LIST

ใช้เพื่อเปิดหรือปิดรายการช่อง

กลาง

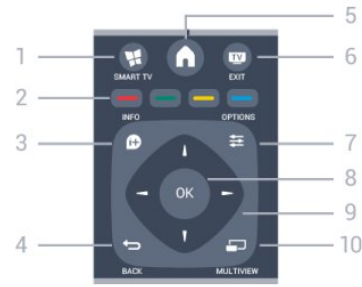

1 - SMART TV

ใช้เพื่อเปิดหน้าเริ่มต้นของ Smart TV

2 - ปุ่มสี

ทำตามคำแนะนำบนหน้าจอ ปุ่มสีน้ำเงิน เปิด วิธีใช้

3 - INFO

ใช้เพื่อเปิดหรือปิดรายละเอียดของโปรแกรม

4 - BACK

ใช้เพื่อเปลี่ยนกลับไปยังช่องก่อนหน้าที่คุณเลือก

ใช้เพื่อปิดเมนูโดยไม่ต้องเปลี่ยนการตั้งค่า

ใช้เพื่อกลับไปยังหน้า Smart TV ก่อนหน้า

5 - HOME

ใช้เพื่อเปิดหรือปิดเมนูหน้าแรก

6 - EXIT

ใช้เพื่อเปลี่ยนกลับไปดูทีวี

7 - OPTIONS

ในการเปิดหรือปิดเมนูตัวเลือก

8 - ปุ่ม OK

ใช้เพื่อยืนยันการเลือกหรือการตั้งค่า

9 - ปุ่ม ลูกศร / นาฬิกา

ใช้เลื่อนดูขึ้น, ลง, ซ้าย หรือขวา

10 - MULTIVIEW

ใช้เพื่อเปิดหน้าจอขนาดเล็กเพิ่มเติม

ด้านล่าง



1 - ระดับเสียง

ใช้ปรับระดับเสียง

2 - ปุ่มตัวเลข และ ปุ่มกดตัวอักษร

ใช้เลือกช่องทีวีได้โดยตรง หรือป้อนข้อความ

3 - SUBTITLE

ในการเปิด ปิด บทบรรยายหรืออัตโนัติ

4 -  ปิดเสียง

ใช้ปิดเสียงหรือเปิดเสียงอีกครั้ง

5 -  ช่อง

ใช้เพื่อเปลี่ยนไปยังช่องถัดไปหรือก่อนหน้าในรายการช่อง

ใช้เพื่อเปิดหน้าถัดไปหรือก่อนหน้าในข้อความ

หรือเริ่มตอนถัดไปหรือก่อนหน้าในดิสก์

6 - TEXT

ใช้เพื่อเปิดหรือปิดข้อความ / เทลเท็กซ์

6.4

การทำความสะดวก

รีโมทคอนโทรลทำด้วยวัสดุเคลือบผิวที่ทนต่อการขีดข่วน

ในการทำความสะดวกรีโมทคอนโทรล ให้ใช้ผ้านุ่มหมาดๆ

ห้ามใช้สาร เช่น แอลกอฮอล์ สารเคมี

หรือน้ำยาทำความสะอาดภายในบ้าน

ทำความสะอาดรีโมทคอนโทรล

6.2

เซนเซอร์ IR

สำหรับรีโมทคอนโทรลที่ไม่ใช่ RF

ทีวีสามารถรับคำสั่งจากรีโมทคอนโทรลที่ใช้ IR (อินฟราเรด)

ในการส่งคำสั่งได้

หากคุณใช้รีโมทคอนโทรลในลักษณะดังกล่าว

โปรดตรวจสอบให้แน่ใจเสมอว่าคุณได้ชี้รีโมทคอนโทรลหา

เซนเซอร์อินฟราเรดที่บริเวณด้านหน้าของทีวี



6.3

แบตเตอรี่

1 - เลื่อนฝาครอบแบตเตอรี่ในทิศทางที่ลูกศรแสดง

2 - เปลี่ยนแบตเตอรี่เก่าออกและใส่แบตเตอรี่อัลคาไลน์ชนิด

AAA-LR03-1.5V ใหม่เข้าไป 2 ก้อน

ตรวจสอบให้แน่ใจว่ามีการใส่ถูกต้องตามตำแหน่งขั้ว + และ -

3

-

ใส่ฝาครอบแบตเตอรี่ให้เข้าที่และเลื่อนกลับจนกระทั่งมีเสียงคลิก

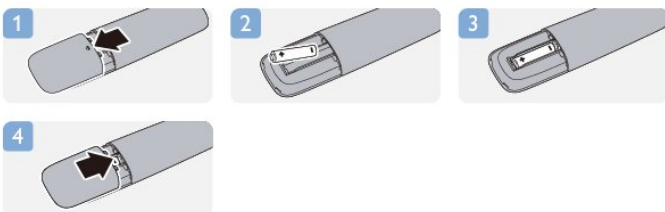

ถอดแบตเตอรี่ออกหากไม่ใช้รีโมทคอนโทรลเป็นเวลานาน

ทั้งแบตเตอรี่เก่าของคุณอย่างปลอดภัยตามข้อกำหนดเมื่อหมดอายุการใช้งาน

ยูการิใช้งาน

สำหรับข้อมูลเพิ่มเติม

กด  คำหลัก และค้นหา หมอดายูการิใช้งาน

ช่องทีวี

7.1

การชมช่องทีวี

การเปลี่ยนช่อง

หากต้องการดูทีวีช่องต่างๆ ให้กด **TV** ที่รีโมทจะจูนไปยังช่องทีวีที่คุณดูล่าสุด

หรือ สามารถกด **HOME** เพื่อเปิดเมนูหน้าหลักและเลือก ดูทีวี และกด **OK**



หากต้องการเปลี่ยนช่อง ให้กด **LIST** + หรือ **LIST** - หากคุณรู้หมายเลขช่อง ให้พิมพ์ด้วยปุ่มตัวเลข กด **OK** หลังจากที่คุณพิมพ์หมายเลขเสร็จแล้วเพื่อเปลี่ยนช่อง

หากต้องการสลับกลับไปยังช่องที่จูนไว้ก่อนหน้า ให้กด **BACK**

หากต้องการสลับไปยังช่องที่อยู่ในรายการช่อง

ในขณะที่ดูช่องทีวี ให้กด **LIST** เพื่อเปิดรายการช่อง

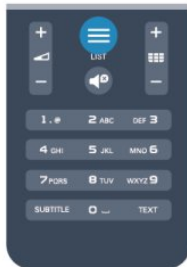

รายการช่องจะมีหน้าต่างๆ พร้อมด้วยช่อง หากต้องการดูหน้าถัดไปหรือก่อนหน้า ให้กด **RIGHT** + หรือ **LEFT** - หากต้องการปิดรายการช่องโดยไม่เปลี่ยนช่อง ให้กด **LIST** อีกครั้ง

ช่องวิทยุ

หากมีการกระจายเสียงระบบดิจิทัล สถานีวิทยุดิจิทัลจะถูกติดตั้งระหว่างการติดตั้ง การเปลี่ยนช่องวิทยุทำเช่นเดียวกับการเปลี่ยนช่องทีวี

รายการสถานี

ช่องโปรด

คุณสามารถสร้างรายการช่องโปรดที่จะมีเฉพาะช่องที่คุณต้องการดูเท่านั้น เมื่อเลือกรายการช่องโปรด คุณจะเห็นเฉพาะช่องรายการโปรดเมื่อคุณเปลี่ยนช่องต่างๆ

สร้างรายการช่องโปรด

- 1 - ในขณะที่ดูช่องทีวี ให้กด **LIST** เพื่อเปิดรายการช่อง
- 2 - เลือก ทั้งหมด เพื่อดูช่องทั้งหมด
- 3 - เลือกช่อง และกด **RIGHT** เพื่อทำเครื่องหมายเป็นช่องโปรด
- 4 - ช่องที่เลือกจะถูกทำเครื่องหมายด้วย **★**
- 5 - เพื่อสิ้นสุดการดำเนินการ ให้กด **BACK** ช่องจะถูกเพิ่มลงในรายการโปรด

หากต้องการลบช่องออกจากรายการโปรด ให้เลือกช่องด้วย **★** จากนั้นกด **RIGHT** อีกครั้งเพื่อยกเลิกการทำเครื่องหมายเป็นรายการโปรด

เรียงลำดับใหม่

คุณสามารถเรียงลำดับ จัดตำแหน่งช่องในรายการช่องโปรดได้ใหม่

- 1 - ในรายการ รายการโปรด เลื่อนแถบสีไปที่ช่องที่ต้องการจัดตำแหน่ง
- 2 - กด **RIGHT**
- 3 - เลือกช่องที่จะเรียงลำดับใหม่ และกด **OK**
- 4 - กด ปุ่มนาฬิกา
- 5 - เพื่อเลื่อนช่องที่ไฮไลต์ไปยังตำแหน่งอื่นและกด **OK**
- 5 - เมื่อเสร็จสิ้น ให้กด **TV** **EXIT** เพื่อออกจาก รายการช่องโปรด

คุณสามารถไฮไลต์ช่องอื่นและดำเนินการเช่นเดียวกัน

มุมมองรายการช่อง

ในรายการช่อง

คุณสามารถค้นหาช่องทีวีและวิทยุที่ติดตั้งไว้ทั้งหมดได้ ถัดจากรายการช่อง ทั้งหมด จะมีช่องที่ติดตั้งไว้ทั้งหมด คุณสามารถตั้งค่ารายการ รายการโปรด ดูสถานี วิทยุ ที่ติดตั้งไว้ทีละช่อง หรือค้นหาช่องที่เพิ่งเพิ่มใหม่ได้ใน ใหม่

โลโก้ช่อง

ในบางประเทศ ทีวีจะสามารถแสดงโลโก้ได้ หากคุณไม่ต้องการให้ปรากฏโลโก้เหล่านี้ คุณสามารถปิดได้ หากต้องการปิด โลโก้ช่อง . . .

- 1 - กด **HOME** และเลือก ตั้งค่า และกด **OK**
- 2 - เลือก การตั้งค่าทีวี > การตั้งค่าทั่วไป > โลโก้ช่อง และกด **OK**
- 3 - เลือก ปิด และกด **OK**
- 4 - กด **BACK** ซ้ำๆ หากจำเป็น เพื่อปิดเมนู

เปลี่ยนชื่อช่อง

คุณสามารถเปลี่ยนชื่อช่องในรายการสถานีได้

- 1 - เลือกช่องที่คุณต้องการเปลี่ยนชื่อในรายการช่องใดช่องหนึ่ง
- 2 - เลือกช่องเพื่อเปลี่ยนชื่อ
- 3 - กด **—**

คุณสามารถป้อนข้อความด้วยแป้นพิมพ์รีโมทคอนโทรล หรือเปิดแป้นพิมพ์บนหน้าจอ

เมื่อใช้งานแป้นพิมพ์บนหน้าจอ

- หากต้องการเปิดแป้นพิมพ์บนหน้าจอ ให้วางเคอร์เซอร์ในฟิลด์ข้อความชื่อ และกด **ตกลง**
- หากต้องการลบตัวอักษรที่อยู่ด้านหน้าเคอร์เซอร์ ให้กด **← Backspace**
- หากต้องการป้อนตัวอักษร ให้เลือกตัวอักษรด้วยปุ่มลูกศรและกด **ตกลง**
- หากต้องการเลือกตัวอักษรตัวพิมพ์ใหญ่ ให้กด **—**
- หากต้องการเลือกตัวเลขหรืออักขระพิเศษ ให้กด **—**
- เมื่อคุณพร้อมแล้ว ให้กด **↵** เพื่อปิดแป้นพิมพ์บนหน้าจอ
- หากต้องการสิ้นสุดการเปลี่ยนชื่อ ให้เลือก **เสร็จ** และกด **OK**

เมื่อใช้แป้นพิมพ์รีโมทคอนโทรล*

- หากต้องการลบตัวอักษร ให้วางเคอร์เซอร์ไว้ด้านหลังตัวอักษรและกด **←**
- หากต้องการป้อนตัวอักษร ให้กดตัวอักษรบนแป้นพิมพ์
- เมื่อพร้อมแล้ว ให้กด **OK** เพื่อเลือก **เสร็จ** และกด **OK** อีกครั้งเพื่อสิ้นสุดการเปลี่ยนชื่อ

สำหรับข้อมูลเพิ่มเติมเกี่ยวกับการใช้แป้นพิมพ์

ให้กด **—** คำหลัก และค้นหา รีโมทคอนโทรล, แป้นพิมพ์

* สำหรับรีโมทคอนโทรลที่มีแป้นพิมพ์เท่านั้น

การล็อกแชนเนล

เพื่อป้องกันไม่ให้เด็ก ดูช่องหรือโปรแกรม คุณสามารถล็อกช่องหรือล็อกโปรแกรมที่จำกัดอายุได้

การล็อกแชนเนล

คุณสามารถล็อกช่องเพื่อป้องกันไม่ให้เด็กดูได้ หากต้องการดูช่องที่ล็อกไว้ คุณจะต้องป้อนรหัสป้องกันเด็ก คุณไม่สามารถล็อกโปรแกรมที่มาจากอุปกรณ์เชื่อมต่อได้

หากต้องการล็อกช่อง . . .

- 1 - ในขณะที่ดูช่องทีวี ให้กด **≡ LIST** เพื่อเปิด รายการช่อง
- 2 - ในรายการใดๆ ให้เลือกช่องที่คุณต้องการล็อก
- 3 - กด **≡ OPTIONS** และเลือก **ล็อกช่อง** ในรายการช่อง ช่องที่ล็อกจะถูกทำเครื่องหมายด้วยเครื่องหมายล็อก **🔒**

ในการปลดล็อกช่อง เลือกช่องที่ถูกล็อกในรายการช่อง และกด **≡ OPTIONS** และเลือก **ปลดล็อกช่อง** คุณจะต้องป้อนรหัสป้องกันเด็ก

การจัดอันดับของผู้ปกครอง

หากต้องการป้องกันไม่ให้เด็กดูโปรแกรมที่ไม่เหมาะสมกับอายุ คุณสามารถใช้ ระดับอายุ ได้

สถานีถ่ายทอดดิจิทัลบางสถานีมีการจัดระดับโปรแกรมของตน และมีระดับอายุของโปรแกรมเท่ากับหรือสูงกว่าอายุที่คุณตั้งไว้เป็น

ระดับอายุสำหรับเด็ก โปรแกรมจะถูกบล็อก ในการดูโปรแกรมที่ถูกบล็อกไว้ คุณต้องป้อนรหัสการล็อก การจัดระดับอายุโดยผู้ปกครอง จะถูกตั้งค่าไว้กับแชนเนลทั้งหมด

หากต้องการตั้งระดับอายุ . . .

- 1 - กด **▲** และเลือก **ตั้งค่า** และกด **OK**
- 2 - เลือก **การตั้งค่าช่อง > ระบบป้องกันเด็ก > การจัดอันดับของผู้ปกครอง** และกด **OK**
- 3 - ป้อนรหัสป้องกันเด็กที่เป็นตัวเลข 4 หลักและยืนยัน ถึงตอนนี้คุณสามารถตั้งระดับอายุได้
- 4 - ตั้งค่าอายุและกด **OK**
- 5 - กด **↵** ซ้ำๆ หากจำเป็น เพื่อปิดเมนู

หากต้องการปิดการจัดอันดับของผู้ปกครอง ให้เลือก **ไม่มี** เป็นการตั้งค่าอายุ

ทีวีจะถามถึงรหัสเพื่อปลดล็อกโปรแกรม สำหรับบางสถานีถ่ายทอด / ผู้ให้บริการ ทีวีจะล็อกโปรแกรมที่มีระดับสูงกว่าเท่านั้น

ตั้งค่าหรือเปลี่ยนรหัสล็อก

หากต้องการตั้งรหัสล็อกหรือเปลี่ยนรหัสปัจจุบัน . . .

- 1 - กด **▲** และเลือก **ตั้งค่า** และกด **OK**
- 2 - เลือก **ตั้งค่าช่อง > ระบบป้องกันเด็ก > เปลี่ยนรหัส** และกด **OK**
- 3 - หากตั้งรหัสไว้แล้ว ให้ป้อนรหัสป้องกันเด็กปัจจุบัน จากนั้นป้อนรหัสใหม่สองครั้ง

รหัสใหม่จะถูกตั้งค่า

หากลืมรหัส

หากคุณลืมรหัสสำหรับการปลดล็อก

ให้ติดต่อฝ่ายดูแลลูกค้าในประเทศของคุณ

ดูหมายเลขโทรศัพท์ได้ที่เอกสารที่มาพร้อมกับทีวี หรือไปที่ www.philips.com/support

ตัวเลือกสำหรับช่อง

ในขณะที่ดูช่อง คุณอาจสามารถใช้งานบางตัวเลือกได้ ทั้งนี้ขึ้นอยู่กับประเภทของช่อง (อะนาล็อกหรือดิจิทัล) ที่คุณกำลังดูอยู่ หรือขึ้นอยู่กับวิธีการตั้งค่าทีวีที่คุณตั้งไว้

เปิดเมนูตัวเลือก

ขณะดูช่อง ให้กด **≡ OPTIONS**



การเข้าใช้ทั่วไป

ในขณะที่เปิดการเข้าใช้ทั่วไปไว้

คุณสามารถตั้งค่าบางตัวเลือกสำหรับผู้ที่ใช้ระบบการไต่ยืน

และการมองเห็นบกพร่องได้
สำหรับข้อมูลเพิ่มเติม กด **—** คำหลัก และค้นหา การเข้าใช้ทั่วไป

การเลือกวิดีโอ

ช่องทีวีดิจิทัลสามารถส่งสัญญาณวิดีโอได้มากกว่าหนึ่งแบบ (การออกอากาศแบบมัลติพีดี) ตำแหน่งกล่องหรือองค์ประกอบที่แตกต่างกันในเหตุการณ์เดียวกัน หรือโปรแกรมทีวีอื่นๆ บนช่องทีวีช่องเดียว
ทีวีจะแสดงข้อความหากมีช่องทีวีใดที่มีสัญญาณเหล่านี้

คำบรรยาย

เปิดคำบรรยาย หรือ ปิดคำบรรยาย ด้วยตัวเลือกนี้ เลือก อัดโน้มนัด เพื่อแสดงบทบรรยายเฉพาะเมื่อมีการปิดเสียงด้วย 

ภาษาบทบรรยาย

สำหรับการออกอากาศแบบดิจิทัล
คุณสามารถเลือกภาษาบทบรรยายที่มีชั่วคราวได้
หากไม่มีภาษาที่คุณต้องการให้เลือก
สำหรับข้อมูลเพิ่มเติม กด **—** คำหลัก และค้นหา คำบรรยาย

ภาษาเสียงพากย์

สำหรับการออกอากาศแบบดิจิทัล
คุณสามารถเลือกภาษาของเสียงที่มีชั่วคราวได้
หากไม่มีภาษาที่คุณต้องการให้เลือก
สำหรับข้อมูลเพิ่มเติม กด **—** คำหลัก และค้นหา ภาษาเสียงพากย์

คู่ I-II

หากสัญญาณเสียงมีภาษาเสียงพากย์สองภาษา
แต่มีหนึ่งภาษาหรือทั้งคู่ไม่มีสัญลักษณ์บอกภาษา
จะสามารถใช้งานตัวเลือกนี้ได้

อินเตอร์เฟซปกติ

หากมีเนื้อหาฟรีเมียมแบบฟรีเพดพร้อมใช้งานจาก CAM
คุณสามารถตั้งค่าผู้ให้บริการด้วยตัวเลือกนี้ได้

HbbTV ในช่องนี้

คุณสามารถลัดหน้า HbbTV จากช่องที่มี HbbTV ได้
สำหรับข้อมูลเพิ่มเติม กด **—** คำหลัก และค้นหา HbbTV

แอปพลิเคชัน MHP

เปิดหรือปิดใช้งานแอปพลิเคชัน MHP
สำหรับข้อมูลเพิ่มเติม กด **—** คำหลัก และค้นหา MHP

สถานะ

เลือก สถานะ เพื่อดูข้อมูลทางเทคนิคบนช่อง
(ว่าเป็นอะนาล็อกหรือดิจิทัล)
หรืออุปกรณ์ที่เชื่อมต่อที่คุณกำลังดูอยู่

Share

ให้ผู้ใช้ได้บอกเล่ากิจกรรมของเขาเกี่ยวกับเครือข่ายทางสังคม (เช่น Twitter, facebook หรืออีเมล)

รูปแบบภาพ

หากแถบลิตาปรากฏขึ้นที่ด้านบนและด้านล่าง
หรือทั้งสองด้านของภาพ คุณสามารถปรับรูปแบบภาพ
เป็นรูปแบบที่เต็มหน้าจอได้

หากต้องการเปลี่ยนรูปแบบไฟล์ภาพ . . .

- 1 - ขณะดูช่องทีวี กด  เพื่อเปิดเมนู รูปแบบไฟล์ภาพ
- 2 - เลือกรูปแบบจากรายการและกด OK

รูปแบบต่อไปนี้สามารถใช้ได้ตามภาพบนหน้าจอ . . .

- พื้นฐาน
- เต็มหน้าจอ
- พอดีหน้าจอ

- ขั้นสูง
- การตั้งค่าสุดท้าย
- Shift
- ชุม
- ยืด
- มาตรฐาน
- เลิกทำ

ข้อความ / เทเลเท็กซ์

หน้าเทเลเท็กซ์

หากต้องการเปิดข้อความ (เทเลเท็กซ์) ขณะที่คุณดูช่องทีวี
กด TEXT
ในการปิดข้อความ ให้กด TEXT อีกครั้ง



การเลือกหน้าข้อความ

หากต้องการเลือกหน้า . . .

- 1 - ป้อนหมายเลขหน้าด้วยปุ่มตัวเลข
- 2 - ใช้ปุ่มลูกศรในการเลื่อนดู
- 3 - กดปุ่มสีเพื่อเลือกรหัสสีตามด้านล่างของจอภาพ

หน้าข้อความย่อย

หมายเลขหน้าข้อความอาจจะมีอีกหลายหน้าย่อยได้ หมายเลขหน้า
ย่อยจะปรากฏขึ้นบนแถบถัดจากหมายเลขหน้าหลัก
หากต้องการเลือกหน้าย่อย ให้กด ◀ หรือ ▶

หน้าข้อความแบบ T.O.P.

บางสถานีถ่ายทอดนำเสนอข้อความแบบ T.O.P.
ในการเปิดหน้าข้อความแบบ T.O.P. ภายในข้อความ

ให้กด **≡** OPTIONS และเลือก T.O.P. โดยรวม

ตัวเลือกข้อความ

ในข้อความ ให้กด **≡** OPTIONS เพื่อเลือกตัวเลือกต่อไปนี้ . . .

- แชนหน้า
เพื่อหยุดการหมุนเวียนของหน้าย่อยอัตโนมัติ
- สองจอภาพ / เต็มจอ
เพื่อแสดงช่องทีวีและข้อความควบคู่กันไป
- T.O.P. โดยรวม
เพื่อเปิดข้อความแบบ T.O.P.
- ขยาย
เพื่อขยายหน้าข้อความเพื่อการอ่านที่สะดวกสบาย
- เฝย
เพื่อยกเลิกการซ่อนข้อมูลในหน้าที่ซ่อนไว้
- หน้าย่อยวงจร
เพื่อวนดูหน้าย่อยเมื่อมีหน้าย่อย
- ภาษา
เพื่อเปลี่ยนกลุ่มตัวอักษรที่ข้อความใช้ในการแสดงอย่างถูกต้อง
- ข้อความ 2.5
เพื่อเปิดใช้งานข้อความ 2.5
- เพื่อให้มีจำนวนมากกว่าและให้ภาพกราฟิกที่ดีกว่า

ตั้งค่าข้อความ

ภาษาข้อความ

การถ่ายทอดสัญญาณทีวีดิจิทัลบางประเภทมีข้อความภาษาต่างๆ มากมาย

หากต้องการตั้งภาษาหลักและรองของข้อความ . . .

- 1 - กด **▲** และเลือก ตั้งค่า และกด OK
- 2 - เลือก การตั้งค่าช่อง > ภาษา
- 3 - เลือก เทเลเท็กซ์หลัก หรือ เทเลเท็กซ์รอง
- 4 - เลือกภาษาข้อความที่ต้องการ
- 5 - กด **↔** ซ้ำๆ หากจำเป็น เพื่อปิดเมนู

ข้อความ 2.5

หากมี ข้อความ 2.5

จะให้สีจำนวนมากกว่าและให้ภาพกราฟิกที่ดีกว่า ข้อความ 2.5

จะถูกเปิดใช้งานตามการตั้งค่ามาตรฐานจากโรงงาน

หากต้องการปิดข้อความ 2.5 . . .

- 1 - กด TEXT
- 2 - ขณะดูเทเลเท็กซ์ ให้กด **≡** OPTIONS
- 3 - เลือก ข้อความ 2.5 > ปิด
- 4 - กด **↔** ซ้ำๆ หากจำเป็น เพื่อปิดเมนู

ภาษาเมนู

หากต้องการเปลี่ยนภาษาของเมนูและข้อความของทีวี . . .

- 1 - กด **▲** และเลือก ตั้งค่า และกด OK
- 2 - เลือก การตั้งค่าทีวี > การตั้งค่าทั่วไป > ภาษาเมนู และกด OK
- 3 - เลือกภาษาที่คุณต้องการ แล้วกด OK

4 - กด **↔** ซ้ำๆ หากจำเป็น เพื่อปิดเมนู

ภาษาเสียงพากย์

หากช่องทีวีมีระบบกระจายเสียงสองภาษาหรือหลายภาษา คุณสามารถเลือกภาษาเสียงพากย์ที่ต้องการได้

- 1 - ขณะที่คุณดูทีวี กด **≡** OPTIONS
- 2 - สำหรับช่องดิจิทัล ให้เลือก ภาษาเสียงพากย์ สำหรับช่องอะนาล็อก ให้เลือก ทางเลือกเสียง
- 3 - เลือกจากภาษาที่มี จากนั้นกด OK

หมายเหตุ:

หากคุณเลือก ทางเลือกเสียง สำหรับช่องอะนาล็อก ให้เลือกระหว่าง:

- หลัก: ภาษาเสียงพากย์หลัก หรือ
- SAP: ภาษาเสียงพากย์รอง

บทบรรยายและภาษา

คำบรรยาย

เปิดบทบรรยาย

หากต้องการเปิดเมนูบทบรรยาย ให้กด SUBTITLE

คุณสามารถตั้งค่าบทบรรยายเป็น เปิด ปิด หรือ อัตโนมัติ ได้

หากต้องการแสดงคำบรรยายขณะที่โปรแกรมที่ออกอากาศไม่ใช่ภาษาของคุณ โดยเป็นภาษาที่คุณตั้งค่าไว้สำหรับทีวี ให้เลือก

อัตโนมัติ นอกจากนี้

การตั้งค่านี้จะแสดงคำบรรยายเมื่อคุณปิดเสียงด้วย **🔇**

สำหรับช่องอะนาล็อก บทบรรยายจะต้องมาจากทาง ข้อความ



บทบรรยายสำหรับช่องดิจิทัล

ไม่จำเป็นต้องตั้งค่าบทบรรยายในข้อความสำหรับช่องดิจิทัล

ช่องดิจิทัลสามารถแสดงภาษาบทบรรยายสำหรับโปรแกรมได้ส

องถึงสามภาษา คุณตั้งค่าภาษาบทบรรยายหลักและรองได้

หากมีบทบรรยายในหนึ่งภาษาเหล่านี้ ทีวีจะทำการแสดง

หากไม่มีบทบรรยายในภาษาที่ต้องการ

คุณสามารถเลือกบทบรรยายภาษาอื่นได้ในกรณีที่

หากต้องการตั้งภาษาบทบรรยายหลักและรอง . . .

- 1 - กด **▲** และเลือก ตั้งค่า และกด OK
- 2 - เลือก การตั้งค่าช่อง และเลือก ภาษา > ภาษา บทบรรยายหลักหรือ ภาษา บทบรรยายรอง และกด OK
- 3 - เลือกภาษา แล้วกด OK
- 4 - กด **↔** ซ้ำๆ หากจำเป็น เพื่อปิดเมนู

หากต้องการเลือกภาษาบรรยายในขณะที่ไม่มีภาษาที่คุณต้องการอยู่... . . .

- 1 - กด **≡** OPTIONS
- 2 - เลือก ภาษาบรรยาย และเลือกภาษาที่คุณต้องการชั่วคราว และกด OK

บรรยายสำหรับช่องอะนาล็อก

สำหรับช่องอะนาล็อก คุณจะต้องทำให้บรรยายพร้อมใช้งานสำหรับแต่ละช่องด้วยตัวเอง

- 1 - เปลี่ยนไปที่ช่องและกด TEXT เพื่อเปิดข้อความ
- 2 - ใส่หมายเลขหน้าสำหรับบรรยาย โดยปกติมักจะเป็น 888
- 3 - กด TEXT อีกครั้งเพื่อปิดข้อความ

หากคุณเลือก เปิด ไว้ในเมนูบรรยายขณะที่ดูช่องอะนาล็อกนี้ บรรยายจะปรากฏขึ้นในกรณีที่มี

หากต้องการทราบว่าช่องเป็นแบบอะนาล็อกหรือดิจิทัล ให้เปลี่ยนไปที่ช่องและเปิด สถานะ ในเมนู ตัวเลือก

ภาษาเสียงพากย์

ช่องทีวีดิจิทัลสามารถออกอากาศเสียงในสองถึงสามภาษาพูดสำหรับหนึ่งโปรแกรมได้

คุณสามารถตั้งค่าภาษาเสียงหลักและรองได้ หากมีเสียงในหนึ่งภาษาเหล่านี้ อยู่ ทีวีจะเปลี่ยนไปใช้เสียงนี้ หากไม่มีเสียงในภาษาที่ต้องการ คุณสามารถเลือกบรรยายภาษาอื่นได้ในกรณีที่มี

หากต้องการตั้งภาษาของเสียงหลักและรอง . . .

- 1 - กด **▲** และเลือก ตั้งค่า และกด OK
- 2 - เลือก การตั้งค่าช่อง และเลือก ภาษา > ภาษา เสียงหลัก หรือ ภาษา เสียงรอง และกด OK
- 3 - เลือกภาษา แล้วกด OK
- 4 - กด **↩** ซ้ำๆ หากจำเป็น เพื่อปิดเมนู

หากต้องการเลือกภาษาของเสียงในขณะที่ไม่มีภาษาของเสียงที่คุณต้องการอยู่ . . .

- 1 - กด **≡** OPTIONS
- 2 - เลือก ภาษาเสียงพากย์ และเลือกภาษาของเสียงที่คุณต้องการชั่วคราว และกด OK



ภาษาของเสียงสำหรับผู้ระบบการได้ยินและการมองเห็นบกพร่อง

ช่องทีวีดิจิทัลบางช่องกระจายเสียงระบบเสียงและบรรยายพิเศษที่ปรับให้เหมาะสมกับผู้ระบบการได้ยินหรือการมองเห็นบกพร่อง

สำหรับข้อมูลเพิ่มเติม กด **—** คำหลักและค้นหา การเข้าใช้ทั่วไป

ภาษาเมนู

หากต้องการเปลี่ยนภาษาของเมนูและข้อความของทีวี . . .

- 1 - กด **▲** และเลือก ตั้งค่า และกด OK
- 2 - เลือก การตั้งค่าทีวี > การตั้งค่าทั่วไป > ภาษาเมนู และกด OK
- 3 - เลือกภาษาที่คุณต้องการ และกด OK
- 4 - กด **↩** ซ้ำๆ หากจำเป็น เพื่อปิดเมนู

อินเตอร์แอคทีฟทีวี

เกี่ยวกับ iTV

ด้วยอินเตอร์แอคทีฟทีวี สถานีถ่ายทอดดิจิทัลบางสถานีผนวกโปรแกรมทีวีปกติเข้ากับหน้าข้อมูลหรือความบันเทิง ในบางหน้า คุณสามารถตอบสนองกับโปรแกรมหรือการโหวต ทำการเลือกซื้อแบบออนไลน์หรือชำระเงินสำหรับโปรแกรมแบบ Video-On-Demand ได้

HbbTV, MHEG, . . .

สถานีถ่ายทอดจะใช้ระบบอินเตอร์แอคทีฟทีวีที่หลากหลาย : HbbTV (Hybrid Broadcast Broadband TV - ทีวีบรอดแบนด์ที่ถ่ายทอดแบบผสม) หรือ iTV (อินเตอร์แอคทีฟทีวี - MHEG) ในบางครั้ง อินเตอร์แอคทีฟทีวีจะถูกเรียกว่าข้อความดิจิทัลหรือปุ่มสีแดง (Red Button) โดยแต่ละระบบจะแตกต่างกันอย่างชัดเจน

เข้าชมเว็บไซต์อินเตอร์เน็ตของสถานีถ่ายทอดสำหรับข้อมูลเพิ่มเติม

สิ่งที่คุณต้องมี

อินเตอร์แอคทีฟทีวีจะมีอยู่ในช่องทีวีดิจิทัลเท่านั้น เพื่อให้คุณได้เพลิดเพลินกับคุณประโยชน์ของอินเตอร์แอคทีฟทีวีอย่างเต็มที่ คุณจำเป็นต้องเชื่อมต่ออินเตอร์เน็ตแบบความเร็วสูง (บรอดแบนด์) เข้ากับทีวี

HbbTV

หากช่องทีวีมีหน้า HbbTV คุณต้องเปิด HbbTV ในการตั้งค่าทีวีก่อนเพื่อดูหน้านี้ได้

- 1 - กด **▲** และเลือก ตั้งค่า และกด OK
- 2 - เลือก การตั้งค่าทีวี และเลือก การตั้งค่าทั่วไป > HbbTV และกด OK
- 3 - เลือก เปิด และกด OK
- 4 - กด **↩** ซ้ำๆ หากจำเป็น เพื่อปิดเมนู

หากต้องการหลีกเลี่ยงการเข้าใช้หน้า HbbTV เป็นบางช่อง คุณสามารถบล็อกหน้า HbbTV เฉพาะช่องนี้ได้

- 1 - จูนช่องที่คุณต้องการบล็อกหน้า HbbTV
- 2 - กด **≡** OPTIONS และเลือก HbbTV ในช่องนี้ และกด OK
- 3 - เลือก ปิด และกด OK

ใช้ iTV

การเปิดหน้า iTV

ช่องส่วนใหญ่ที่นำเสนอ HbbTV หรือ iTV จะเชิญชวนให้คุณกดปุ่ม **➡** หรือปุ่ม OK เพื่อเปิดโปรแกรมอินเทอร์เน็ตแอกทีฟ

การเลื่อนดูหน้า iTV

คุณสามารถใช้ปุ่มลูกศรและปุ่มสี ปุ่มหมายเลขและปุ่ม **↔** เพื่อเลื่อนดูหน้า iTV
คุณสามารถใช้ปุ่ม **▶** (เล่น), **⏸** (หยุดชั่วคราว) และ **■** (หยุด) เพื่อดูวิดีโอในหน้า iTV

ข้อความดิจิทัล (เฉพาะสหราชอาณาจักรเท่านั้น)

ในการเปิดข้อความดิจิทัล ให้กด TEXT หากต้องการปิด ให้กด **↔**

การปิดหน้า iTV

หน้า iTV ส่วนใหญ่จะบอกคุณว่าปุ่มใด ที่ใช้ในการปิด ในการบังคับให้ iTV ปิด ให้เปลี่ยนเป็นเมนูที่ไว้กดไป และเปลี่ยนกลับ

เกี่ยวกับอินเทอร์เน็ตแอกทีฟทีวี

ด้วยอินเทอร์เน็ตแอกทีฟทีวี สถานีถ่ายทอดดิจิทัลบางสถานีจะผนวกโปรแกรมทีวีปกติเข้ากับหน้าข้อมูลหรือความบันเทิง

หมายเหตุ:

- คุณไม่สามารถดาวน์โหลดไฟล์ลงในทีวีของคุณด้วยคุณสมบัตินี้ได้
- โปรแกรมโฆษณา และคุณสมบัติต่างๆ ของทีวีบางรายการจะไม่มีข้อมูลคำบรรยาย
- คุณไม่สามารถตอบสนองกับเนื้อหาดิจิทัลได้

เข้าชมเว็บไซต์อินเทอร์เน็ตของสถานีถ่ายทอดสำหรับข้อมูลเพิ่มเติม

7.2

การติดตั้งช่องสถานี

อัปเดตช่อง

การอัปเดตอัตโนมัติ

หากคุณรับช่องดิจิทัล คุณสามารถตั้งค่าทีวีให้อัปเดตช่องใหม่ๆ ลงในรายการได้โดยอัตโนมัติ หรือคุณสามารถเริ่มต้นการอัปเดตช่องด้วยตัวเองก็ได้

อัปเดตช่องอัตโนมัติ

วันละหนึ่งครั้ง ที่เวลา 6.00 น. ที่วีจะทำการอัปเดตและจัดเก็บช่องใหม่ๆ ช่องใหม่ๆ

จะถูกจัดเก็บไว้ในรายการช่องทั้งหมด แต่จะอยู่ในรายการช่องใหม่ด้วย ช่องที่ไม่มีสัญญาณจะถูกลบออก หากทีวีพบช่องใหม่หรืออัปเดตหรือลบช่องออก จะมีข้อความปรากฏขณะที่ทีวีเริ่มทำงาน ที่วีจะต้องอยู่ในโหมดสแตนด์บายถึงจะสามารถอัปเดตช่องต่างๆ ได้โดยอัตโนมัติ

หากต้องการปิดข้อความขณะเริ่มทำงาน . . .

- 1 - กด **▲** และเลือก ตั้งค่า และกด OK
- 2 - เลือก การตั้งค่าช่อง และกด OK
- 3 - เลือก การติดตั้งช่อง > ข้อความการอัปเดตช่อง > OK

หากต้องการปิดการอัปเดตช่องอัตโนมัติ . . .

- 1 - กด **▲** และเลือก ตั้งค่า และกด OK
- 2 - เลือก การตั้งค่าช่อง และกด OK
- 3 - เลือก การติดตั้งช่อง > อัปเดตช่องอัตโนมัติ > ปิด และกด OK

เริ่มการอัปเดต

หากต้องการเริ่มต้นการอัปเดตด้วยตัวเอง . . .

- 1 - กด **▲** และเลือก ตั้งค่า และกด OK
- 2 - เลือก ค้นหาช่อง และกด OK
- 3 - เลือก อัปเดตช่อง และปฏิบัติตามคำแนะนำบนหน้าจอ การอัปเดตอาจใช้เวลาสองถึงสามนาที

ในแต่ละประเทศ

การอัปเดตช่องอัตโนมัติจะเกิดขึ้นในระหว่างการดูทีวี หรือช่วงเวลาที่ทีวีอยู่ในโหมดสแตนด์บาย

ช่องใหม่

ช่องใหม่ที่ถูกเพิ่มด้วยการอัปเดตช่องอัตโนมัติจะสามารถพบได้อย่างง่ายดายในรายการช่อง ใหม่ ช่องใหม่เดียวกันนี้จะถูกจัดเก็บไว้ในรายการช่อง ทั้งหมด หรือ วิทยุ ด้วย

ช่องใหม่จะถูกเก็บไว้ในรายการช่อง ใหม่ トラบใดที่คุณยังไม่ทำเครื่องหมายเป็นรายการโปรดหรือทำการจูน

ติดตั้งช่องใหม่

คุณสามารถค้นหาและติดตั้งช่องใหม่ โดยไม่เปลี่ยนแปลงการตั้งค่าอื่นๆ บนทีวี หรือคุณสามารถทำการติดตั้งทีวีใหม่โดยสมบูรณ์ก็ได้

หากมีการตั้งรหัสป้องกันเด็ก คุณจะต้องใส่รหัสนี้ก่อนที่จะติดตั้งช่องใหม่ได้

ติดตั้งช่องใหม่

หากต้องการ ติดตั้งช่องใหม่ เท่านั้น . . .

- 1 - กด **▲** และเลือก ตั้งค่า และกด OK
- 2 - เลือก ค้นหาช่อง > ติดตั้งช่องใหม่ และกด OK
- 3 - เลือก ประเทศที่คุณติดตั้งทีวี
- 4 - เลือก เส้าอากาศ (DVB-T) หรือ สายเคเบิล (DVB-C) การค้นหาช่องอาจใช้เวลาสองถึงสามนาที

ปฏิบัติตามคำแนะนำบนหน้าจอ

การติดตั้งแบบเต็มรูปแบบ

หากต้องการทำซ้ำการติดตั้งทีวีโดยสมบูรณ์ . . .

- 1 - กด **▲** และเลือก ตั้งค่า และกด OK
- 2 - เลือก การตั้งค่าทีวี > การตั้งค่าทั่วไป > ติดตั้งทีวีใหม่ และกด OK การติดตั้งอาจใช้เวลาสองถึงสามนาที

ปฏิบัติตามคำแนะนำบนหน้าจอ

การตั้งค่าตามแบบโรงงาน

การตั้งค่าจากโรงงานจะตั้งค่าทีวีกลับเป็นการตั้งค่าทีวีดั้งเดิมในส่วนของภาพ และเสียง

หากต้องการเปลี่ยนกลับเป็นการตั้งค่าดั้งเดิมจากโรงงาน . . .

- 1 - กด **▲** และเลือก ตั้งค่า และกด OK
- 2 - เลือก การตั้งค่าทีวี > การตั้งค่าทั่วไป > การตั้งค่าจากโรงงาน และกด OK
- 3 - กด OK เพื่อยืนยัน
- 4 - กด **↵** ซ้ำๆ หากจำเป็น เพื่อปิดเมนู

คัดลอกรายการสถานี

ข้อมูลเบื้องต้น

คัดลอกรายการสถานี

เหมาะสำหรับตัวแทนจำหน่ายและผู้ใช้ที่มีความชำนาญ ในบางประเทศ คัดลอกรายการสถานีจะใช้สำหรับการคัดลอกช่องดาวเทียมเท่านั้น

ด้วย คัดลอกรายการช่อง

คุณสามารถคัดลอกช่องที่ติดตั้งไว้จากทีวีเครื่องหนึ่งไปยังทีวี Philips อีกเครื่องหนึ่งที่อยู่ในช่วงรุ่นเดียวกันได้

ด้วยการคัดลอกรายการสถานี

คุณสามารถหลีกเลี่ยงการค้นหาช่องที่ต้องใช้เวลาอันได้ โดยการอัปเดตรายการช่องที่กำหนดไว้ล่วงหน้าเข้าไปในทีวี ใช้แฟลชไดรฟ์ USB ที่มีพื้นที่อย่างน้อย 1 GB

เงื่อนไข

- ทีวีทั้งสองต้องเป็นรุ่นจากปีเดียวกัน
- ทีวีทั้งสองเครื่องจะต้องมีประเภทฮาร์ดแวร์ที่เหมือนกัน ตรวจสอบประเภทฮาร์ดแวร์บนแผ่นป้ายประเภททีวีที่ด้านหลังของทีวี โดยปกติจะระบุไว้เป็น Q . . . LA
- ทีวีทั้งสองเครื่องต้องมีเวอร์ชันซอฟต์แวร์ที่ใช้งานร่วมกันได้ เวอร์ชันปัจจุบัน

ข้อมูลซอฟต์แวร์ปัจจุบัน ใน **▲** > ตั้งค่า > ตั้งค่าซอฟต์แวร์

คัดลอกรายการช่อง

หากต้องการคัดลอกรายการช่อง . . .

- 1 - เปิดสวิตช์ทีวีซึ่งมีช่องที่ติดตั้ง แล้วเสียบอุปกรณ์หน่วยความจำ USB
- 2 - กด **▲** และเลือก ตั้งค่า และกด OK
- 3 - เลือก การตั้งค่าทีวี > การตั้งค่าทั่วไป > คัดลอกรายการช่อง

> คัดลอกไปยัง USB และกด OK

หากต้องการคัดลอกรายการช่องจากทีวีนี้ คุณอาจถูกร้องขอให้ใส่รหัสป้องกันเด็กที่คุณตั้งไว้ในระหว่างการติดตั้ง

4 - เมื่อเสร็จสิ้นการคัดลอก ให้ถอดอุปกรณ์หน่วยความจำ USB

คุณสามารถอัปเดตรายการช่องที่คัดลอกไว้ไปที่ทีวี Philips เครื่องอื่น

อัปเดตรายการช่อง

อัปเดตรายการช่องที่คัดลอกไว้

ขึ้นอยู่กับว่าทีวีของคุณมีการติดตั้งไว้แล้วหรือยัง คุณจะต้องใช้วิธีการที่แตกต่างกันในการอัปเดตรายการช่อง

ไปยังทีวีที่ยังไม่มีการติดตั้ง

1 - เสียบปลั๊กไฟเพื่อเริ่มการติดตั้งและเลือกภาษาและประเทศ คุณสามารถข้ามการค้นหาช่องเพื่อเสร็จสิ้นการติดตั้ง

2 - เสียบอุปกรณ์หน่วยความจำ USB

ที่มีรายการช่องของทีวีเครื่องอื่น

3 - หากต้องการเริ่มต้นการอัปเดตรายการช่อง ให้กด **▲** และเลือก ตั้งค่า และกด OK

4 - เลือก การตั้งค่าทีวี > การตั้งค่าทั่วไป > คัดลอกรายการช่อง > คัดลอกไปยังทีวี และกด OK

คุณอาจต้องใส่รหัสป้องกันเด็กของทีวีเครื่องนี้

5

-

ทีวีจะแจ้งเตือนหากรายการช่องคัดลอกไปที่ทีวีเสร็จสมบูรณ์แล้ว ให้ถอดอุปกรณ์หน่วยความจำ USB

ไปที่ทีวีที่ได้รับการติดตั้งแล้ว

1 - ตรวจสอบการตั้งค่าประเทศของทีวี (ในการตรวจสอบการตั้งค่านี้ ให้กด **▲** และเลือก ตั้งค่า และกด OK เลือก ค้นหาช่อง > ติดตั้งช่องใหม่ และกด OK กด **↵** และตามด้วย ยกเลิก เพื่อออกจากการค้นหาช่อง)

หากประเทศถูกต้อง ให้ดำเนินการต่อในขั้นตอนที่ 2

หากประเทศไม่ถูกต้อง คุณจะต้องเริ่มต้นการติดตั้งใหม่

หากต้องการเริ่มต้นการติดตั้งใหม่ ให้กด **▲** และเลือก ตั้งค่า และกด OK เลือก การตั้งค่าทีวี > การตั้งค่าทั่วไป >

ติดตั้งทีวีใหม่ > OK เลือกประเทศที่ถูกต้องและข้าม ค้นหาช่อง สิ้นสุดการติดตั้ง เมื่อเสร็จสิ้น ให้ดำเนินการต่อในขั้นตอนที่ 2

2 - เสียบอุปกรณ์หน่วยความจำ USB

ที่มีรายการช่องของทีวีเครื่องอื่น

3 - หากต้องการเริ่มต้นการอัปเดตรายการช่อง ให้กด **▲** และเลือก ตั้งค่า และกด OK

4 - เลือก การตั้งค่าทีวี > การตั้งค่าทั่วไป > คัดลอกรายการช่อง > คัดลอกไปยังทีวี และกด OK

คุณอาจต้องใส่รหัสป้องกันเด็กของทีวีเครื่องนี้

5

-

ทีวีจะแจ้งเตือนหากรายการช่องคัดลอกไปที่ทีวีเสร็จสมบูรณ์แล้ว ให้ถอดอุปกรณ์หน่วยความจำ USB

DVB-T หรือ DVB-C

การรับสัญญาณ DVB-T หรือ DVB-C

หากมีตัวรับสัญญาณของทั้งระบบ DVB-T และ DVB-C ในประเทศของคุณ และหากทีวีรุ่นนี้พร้อมรับสัญญาณ DVB-T และ DVB-C สำหรับประเทศของคุณ คุณจะต้องเลือกสัญญาณใดสัญญาณหนึ่งระหว่างการติดตั้งช่อง

หากคุณต้องการเปลี่ยนการตั้งค่า DVB เพื่อเริ่มการติดตั้งช่องใหม่ . . .

- 1 - กด **▲** และเลือก ตั้งค่า และกด OK
- 2 - เลือก การตั้งค่าช่อง และกด ตกลง
- 3 - เลือก การติดตั้งช่อง > การเชื่อมต่อเสาอากาศ > เสาอากาศ (DVB-T) หรือ สายเคเบิล (DVB-C) และกด OK
- 4 - เลือกการตั้งค่า DVB ที่คุณต้องการ
- 5 - กด **↵** ซ้ำๆ หากจำเป็น เพื่อปิดเมนู การติดตั้งช่อง DVB-C

เพื่อความง่ายในการใช้งาน การตั้งค่า DVB-C ทั้งหมดจะถูกตั้งค่าเป็นอัตโนมัติ หากผู้ให้บริการ DVB-C ของคุณ กำหนดค่า DVB-C, ID เครือข่าย หรือความถี่เครือข่ายเฉพาะเอาไว้ ให้ป้อนค่าเหล่านี้เมื่อทีวีสอบถามในระหว่างการติดตั้ง อาจจำเป็นต้องปรับแต่งการสแกน (สแกนสมบูรณ์หรือสแกนด่วน) หรือใส่การจำกัดอันดับสัญลักษณ์เฉพาะในเมนู การตั้งค่า ในระหว่างการติดตั้ง หากต้องการตั้งค่า การจำกัดอันดับสัญลักษณ์ ให้ตั้งค่าการจำกัดอันดับสัญลักษณ์เป็น กำหนดเอง ก่อน

หมายเลขช่องที่ขัดแย้ง

ในบางประเทศ ช่องทีวีที่แตกต่างกัน (ผู้ออกอากาศ) อาจมีการใช้หมายเลขช่องเดียวกัน ในระหว่างที่ทำการติดตั้ง ทีวีจะแสดงรายการหมายเลขช่องที่ขัดแย้ง คุณจะต้องเลือกช่องทีวีที่คุณต้องการติดตั้งบนหมายเลขช่องที่มีช่องทีวีมากกว่าหนึ่งช่อง

DVB-T + DVB-C

หากคุณใช้อินพุตเสาอากาศ DVB-T และอินพุต DVB-C ด้วย คุณสามารถตั้งค่าทีวีของคุณสำหรับทั้ง DVB-T และ DVB-C ติดตั้งหนึ่งระบบ ตามด้วยอีกหนึ่งระบบที่มีการตั้งค่าที่จำเป็น หลังจากติดตั้งแต่ละระบบแล้ว คุณจะต้องเปิดสัญญาณอินพุตการเชื่อมต่อ เสาอากาศ ที่ด้านหลังของทีวี และตั้งค่าทีวีในระบบที่เหมาะสม เพื่อดูช่องที่ติดตั้งไว้บนทีวี หากต้องการเลือกการตั้งค่า DVB-T หรือ DVB-C โปรดดูด้านบน

การตั้งค่า DVB

เข้าถึงการตั้งค่า DVB

- 1 - กด **▲** และเลือก ตั้งค่า และกด OK
- 2 - เลือก ค้นหาช่อง และกด OK
- 3 - เลือก ติดตั้งช่องใหม่
- 4 - เลือกประเทศที่คุณติดตั้งทีวีเครื่องนี้

- 5 - เลือก สายเคเบิล (DVB-C)
- 6 - เลือก เริ่มการค้นหาช่อง หรือเลือก การตั้งค่าสำหรับการตั้งค่า DVB-C
- 7 - กด **↵** ซ้ำๆ หากจำเป็น เพื่อปิดเมนู

โหมดการจำกัดอันดับสัญลักษณ์

หากผู้ให้บริการเคเบิลของคุณไม่ได้ระบุค่า การจำกัดอันดับสัญลักษณ์ ที่เฉพาะเจาะจงเพื่อติดตั้งช่องทีวี ให้ใช้การตั้งค่า โหมดการจำกัดอันดับสัญลักษณ์ เป็น อัตโนมัติ

หากคุณได้รับค่าการจำกัดอันดับสัญลักษณ์ที่เฉพาะเจาะจง ให้เลือก กำหนดเอง อย่างไรก็ตาม ค่าที่คุณได้รับอาจมีอยู่ในรายการการจำกัดอันดับสัญลักษณ์ที่กำหนดไว้ล่วงหน้าแล้ว เลือก การจำกัดอันดับสัญลักษณ์ที่กำหนดไว้ล่วงหน้า เพื่อตรวจสอบว่าคุณค่าของคุณมีอยู่โดยอัตโนมัติหรือไม่

การจำกัดอันดับสัญลักษณ์

เมื่อโหมดการจำกัดอันดับสัญลักษณ์ถูกตั้งค่าเป็น กำหนดเอง คุณสามารถป้อนค่าการจำกัดอันดับสัญลักษณ์ที่คุณได้รับจากผู้ให้บริการเคเบิล หากต้องการป้อนค่าดังกล่าว ให้ใช้ปุ่มตัวเลข

โหมดความถี่เครือข่าย

หากคุณต้องการใช้วิธี สแกนด่วน แบบรวดเร็วใน สแกนความถี่ เพื่อค้นหาช่องต่างๆ ให้เลือก อัตโนมัติ ทีวีจะใช้หนึ่งในความถี่เครือข่ายที่กำหนดไว้ล่วงหน้า (หรือ HC - homing channel) ตามที่ผู้ให้บริการเคเบิลส่วนใหญ่ในประเทศของคุณใช้

หากคุณได้รับค่า 'ความถี่เครือข่าย' เฉพาะสำหรับใช้ค้นหาช่อง ให้เลือก กำหนดเอง

ความถี่เครือข่าย

เมื่อ โหมดความถี่เครือข่าย ถูกตั้งค่าเป็น กำหนดเอง คุณสามารถป้อนค่าความถี่เครือข่ายที่คุณได้รับจากผู้ให้บริการเคเบิลได้ที่นี้ หากต้องการป้อนค่าดังกล่าว ให้ใช้ปุ่มตัวเลข

สแกนความถี่

เลือกวิธีการในการค้นหาช่อง คุณสามารถเลือกวิธีสแกนด่วนที่รวดเร็วขึ้น และใช้การตั้งค่าที่กำหนดไว้ล่วงหน้าซึ่งผู้ให้บริการเคเบิลส่วนใหญ่ในประเทศของคุณใช้

หากจากการดำเนินการนี้ พบว่า ไม่มีช่องติดตั้งอยู่ หรือหากบางช่องหายไป คุณสามารถเลือกวิธีสแกนสมบูรณ์แบบที่ครอบคลุมได้ วิธีการนี้จะใช้เวลามากขึ้นในการค้นหาและติดตั้งช่อง

ช่องดิจิตอล

หากคุณทราบว่า
ผู้ให้บริการเคเบิลของคุณไม่มีการนำเสนอช่องดิจิตอล
คุณสามารถข้ามการค้นหาช่องดิจิตอลไปได้
เลือก ปิด

ช่องอะนาล็อก

หากคุณทราบว่าผู้ให้บริการเคเบิลของคุณไม่มีช่องอะนาล็อก
คุณสามารถข้ามการค้นหาช่องอะนาล็อกไปได้ โดยให้เลือก ปิด

ฟรี / มีสัญญาครบถ้วน

หากคุณสมัครเป็นสมาชิกและมี CAM - Conditional Access Module สำหรับบริการโทรทัศน์แบบต้องเสียค่าธรรมเนียม ให้เลือก ฟรี + มีสัญญาครบถ้วน หากคุณไม่ได้สมัครเป็นสมาชิก ช่องหรือบริการโทรทัศน์แบบต้องเสียค่าธรรมเนียม คุณสามารถเลือกเฉพาะ ช่องฟรี

สำหรับข้อมูลเพิ่มเติม กด **←** คำหลัก และค้นหา CAM - Conditional Access Module

คุณภาพการรับ

หากคุณรับช่องดิจิตอล
คุณสามารถตรวจสอบคุณภาพและความแรงสัญญาณของช่องได้

หากคุณมีเสาอากาศของคุณเอง
คุณสามารถจัดตำแหน่งเสาอากาศเพื่อให้การรับสัญญาณดีขึ้น
หากต้องการตรวจสอบคุณภาพการรับสัญญาณของช่องดิจิตอล .

..

1 - จูนช่อง

2 - กด **▲** แล้วเลือก ตั้งค่า และกด OK

3 - เลือก การตั้งค่าช่อง > การติดตั้งช่อง > ดิจิตอล:

ทดสอบการรับสัญญาณ และกด OK

ความถี่ดิจิตอลจะแสดงสำหรับช่องนี้ หากการรับสัญญาณไม่ดี
คุณสามารถจัดตำแหน่งเสาอากาศ

ในการตรวจสอบคุณภาพสัญญาณของความถี่นี้อีกครั้ง เลือก
ค้นหา และกด OK

หากต้องการบ่อนความถี่ดิจิตอลเฉพาะด้วยตัวเอง

ให้ใช้ปุ่มตัวเลขบนรีโมทคอนโทรล หรือเลือกความถี่

เลื่อนลูกศรไปทางเหนือตัวเลขด้วย **◀** และ **▶**

และเปลี่ยนตัวเลขด้วย **▲** และ **▼** หากต้องการเปลี่ยนความถี่

ให้เลือก ค้นหา และกด OK

หากคุณใช้ DVB-C เพื่อรับช่องต่างๆ

จะมีตัวเลือก โหมดการจัดอันดับสัญลักษณ์

สำหรับโหมดการจัดอันดับสัญลักษณ์ เลือก อัตโนมัติ นอกเสียจาก
กว่าผู้ให้บริการเคเบิลให้ค่าการจัดอันดับสัญลักษณ์เฉพาะกับคุณ
ส่วนการบ่อนค่าการจัดอันดับสัญลักษณ์ ให้ใช้ปุ่มตัวเลข

ติดตั้งด้วยตนเอง

สามารถติดตั้งช่องทีวีอะนาล็อกด้วยตนเองในแบบทีละช่อง

หากต้องการติดตั้งช่องอะนาล็อกด้วยตนเอง . . .

1 - กด **▲** และเลือก ตั้งค่า และกด OK

2 - เลือก การตั้งค่าช่อง > การติดตั้งช่อง > อะนาล็อก :
ติดตั้งด้วยตนเอง และกด OK

• ระบบ

หากต้องการตั้งค่าระบบทีวี เลือก ระบบ และกด ตกลง
เลือกประเทศของคุณหรือตำแหน่งบนโลกที่คุณอยู่ในขณะนี้

• ค้นหาช่อง

ในการค้นหาช่อง เลือก ค้นหาช่อง และกด OK เลือก ค้นหา
และกด OK คุณยังสามารถบ่อนความถี่ได้ด้วยตนเอง

หากการรับสัญญาณไม่ดี กด ค้นหา อีกครั้ง

หากคุณต้องการจัดเก็บช่อง เลือก เสร็จ และกด OK

• ค้นหาคลื่น

ในการค้นหาคลื่นของช่อง ให้เลือก ค้นหาคลื่น และกด OK

คุณสามารถค้นหาคลื่นของช่องได้ด้วย **▲** หรือ **▼**

หากคุณต้องการจัดเก็บช่องที่พบ เลือก เสร็จ และกด ตกลง

• จัดเก็บช่องปัจจุบัน / จัดเก็บเป็นช่องใหม่

คุณสามารถจัดเก็บช่องบนหมายเลขช่องปัจจุบัน

หรือจัดเก็บในหมายเลขช่องใหม่ก็ได้

เลือก จัดเก็บช่องปัจจุบัน หรือ จัดเก็บเป็นช่องใหม่

คุณสามารถทำซ้ำขั้นตอนเหล่านี้จนกว่าคุณจะพบช่องทีวีอะนาล็อกที่มีทั้งหมด

ช่องดาวเทียม

8.1

ช่องดาวเทียม

- สำหรับทีวีที่มีอุปกรณ์รับสัญญาณดาวเทียมในตัวเท่านั้น

8.2

การชมช่องดาวเทียม

หากต้องการดูช่องดาวเทียม . . .

กด **▲** และเลือก ดาวเทียม และกด OK

ทีวีจะจูนไปยังช่องดาวเทียมที่คุณดูครั้งล่าสุด

เปลี่ยนช่อง

หากต้องการเปลี่ยนช่อง ให้กด **≡** + หรือ **≡** -

ทีวีจะจูนไปยังช่องถัดไปในรายการช่องที่เลือก

หากคุณทราบหมายเลขช่อง

คุณสามารถใช้ปุ่มตัวเลขบนรีโมทคอนโทรลได้

หากต้องการกลับไปช่องที่จูนก่อนหน้านี้ ให้กด **↶**

คุณยังสามารถจูนไปยังช่องได้โดยตรงจากรายการช่องดาวเทียม

8.3

รายการสถานีดาวเทียม

เกี่ยวกับรายการสถานี

เมื่อการติดตั้งดาวเทียมเสร็จสิ้น

ช่องดาวเทียมทั้งหมดจะอยู่ในรายการสถานี

ซึ่งคุณสามารถดูรายการสถานีทั้งหมด

หรือกรองรายการเพื่อแสดงเฉพาะช่องโปรด

หรือเฉพาะสถานีวิทยุ หรือหลังจากการอัปเดตช่อง

คุณสามารถค้นหาช่องที่เพิ่มใหม่ในรายการช่องใหม่

คุณสามารถจูนไปยังช่องได้โดยตรงจากรายการต่างๆ โดยรายการที่คุณเลือกในรายการช่องจะกำหนดช่องที่คุณจูนด้วยปุ่ม **≡** + และ **≡** -

คุณสามารถการเรียงลำดับช่องใหม่ในรายการช่องโปรดเท่านั้น

เลือกตัวกรองรายการ

รายการที่คุณเลือกในรายการช่อง

จะกำหนดช่องที่คุณจูนด้วยปุ่ม **≡** + และ **≡** -

หากต้องการเลือกรายการสถานี . . .

1 - กด **▲** และเลือก ดาวเทียม และกด OK

2 - กด **≡** LIST เพื่อเปิดรายการช่อง

โดยรายการจะปรากฏพร้อมกับช่องปัจจุบันที่เลือก

3 - เลื่อนขึ้นเพื่อเลือก ทั้งหมด หรือตัวกรองรายการ

รายการ วิทยุหรือใหม่จะปรากฏเมื่อสถานีวิทยุพร้อมใช้งานหรือพบช่องใหม่จากการอัปเดตช่องเท่านั้น

จูนจากรายการสถานี

หากต้องการจูนช่องจากรายการสถานี . . .

1 - ในรายการช่อง ให้เลือก **■** หรือ **●**

ในแถบเมนูเพื่อเลือกรายการช่องที่วิทยุหรือดาวเทียม

2 - เลือกรายการ

3 - เลือกช่องในรายการและกด OK ทีวีจะจูนไปยังช่องที่เลือก

ตัวเลือกรายการสถานี

หากต้องการดูตัวเลือกรายการสถานีบนช่องปัจจุบัน . . .

1 - จากรายการช่อง ทั้งหมด

บนหน้าจอให้เลือกช่องและกด **≡** OPTIONS

2 - เลือกตัวเลือกที่คุณต้องการและกด OK

ตัวเลือกที่มีสำหรับช่องดาวเทียม . . .

- ดาวเทียม

กรองรายการสถานีเพื่อให้แสดงช่องของดาวเทียมเฉพาะเท่านั้น หรือแสดงช่องของดาวเทียมทั้งหมด

- ฟรี/มีสัญญาณรบกวน

กรองรายการช่องเพื่อให้แสดงช่องที่ให้บริการฟรีเท่านั้น

ช่องมีสัญญาณรบกวนเท่านั้น หรือทั้งสองแบบ

โดยช่องที่มีสัญญาณรบกวนจะกำกับด้วยเครื่องหมายรูปกุญแจ



- ล็อคช่อง

คุณสามารถล็อคช่องได้ โดยอันดับแรกให้เลือกช่องในรายการ

กด **≡** OPTIONS และเลือก ล็อคช่อง

คุณจะต้องป้อนรหัสป้องกันเด็กที่เป็นตัวเลข 4 หลัก

ช่องที่ล็อคจะกำกับด้วยเครื่องหมายล็อค **🔒**

- ปลดล็อคช่อง

หากต้องการปลดล็อคช่องที่ถูกล็อค

ให้เลือกช่องที่ถูกล็อคในรายการ

กด **≡** OPTIONS และเลือก ปลดล็อคช่อง

คุณจะต้องป้อนรหัสป้องกันเด็กที่เป็นตัวเลข 4 หลัก

คัดลอกรายการสถานี

คัดลอกรายการสถานี

เป็นการใช้งานสำหรับตัวแทนจำหน่ายและผู้ใช้ที่มีความชำนาญ ด้วยการคัดลอกรายการสถานี

คุณสามารถคัดลอกช่องที่ติดตั้งบนทีวีเครื่องหนึ่งไปยังทีวีจาก Philips อีกเครื่องหนึ่งที่มีช่วงเดียวกัน

คัดลอกรายการสถานีจะคัดลอกทั้งช่องภาคพื้นดินและดาวเทียม

สำหรับข้อมูลเพิ่มเติม

กด **→** คำหลัก และค้นหา คัดลอกรายการช่อง

ช่องดาวเทียมโปรด

ช่องโปรด

คุณสามารถทำเครื่องหมายเป็นช่องโปรดได้
ช่องดาวเทียมโปรดของ
คุณจะเก็บอยู่ใน รายการโปรด ของรายการช่องดาวเทียม

การดูช่องโปรด

ตั้งค่ารายการช่องโปรดให้เปลี่ยนระหว่างช่องที่คุณต้องการชม
อย่างง่ายดาย

หากต้องการเปลี่ยนระหว่างช่องโปรดโดยใช้ **≡** + และ **≡** -
ให้เลือกรายการโปรดในรายการช่อง และปิดรายการช่องอีกครั้ง

มีรายการโปรดสองรายการ
สำหรับช่องทีวีและสำหรับช่องดาวเทียม

ตั้งค่ารายการโปรดของคุณ

หากต้องการทำรายการช่องโปรดของคุณ . . .

- 1 - ในขณะที่ดูช่อง ให้กด **≡** LIST เพื่อเปิดรายการช่อง
 - 2 - ในแถบเมนู เลือก **★** สำหรับช่องดาวเทียม
 - 3 - เลือก รายการโปรด
 - 4 - ทีวีจะให้คุณเริ่มการเพิ่มช่องทันที กด OK
เพื่อหลีกเลี่ยงการเรียงลำดับใหม่จำนวนมากในภายหลัง
ให้เลือกช่องตามลำดับที่ต้องการให้อยู่ในรายการ
 - 5 - หากต้องการเพิ่มช่องลงในรายการโปรด
ให้เลือกช่องและกด OK
- จากนั้นจึงจะสามารถเลือกช่องอื่นเพื่อเพิ่มว่าเป็นรายการโปรด
- 6 - ในการสิ้นสุดการดำเนินการ ให้กด **↩**

เพิ่มหรือลบช่องโปรด

หากต้องการเพิ่มหรือลบรายการโปรด . . .

- 1 - ในขณะที่ดูช่องทีวี ให้กด **≡** LIST เพื่อเปิดรายการช่อง
- 2 - เลือก ทั้งหมด เพื่อดูช่องทั้งหมด
- 3 - เลือกช่อง และกด **➔** เพื่อทำเครื่องหมายเป็นช่องโปรด
- 4 - ช่องที่เลือกจะถูกทำเครื่องหมายด้วย **★**
- 5 - เพื่อสิ้นสุดการดำเนินการ ให้กด **↩**
ช่องจะถูกเพิ่มลงในรายการโปรด

หากต้องการลบช่องออกจากรายการโปรด
ให้กด **➔** เพื่อยกเลิกการทำเครื่องหมายเป็นรายการโปรด

จัดลำดับช่องโปรดใหม่

คุณสามารถจัดลำดับช่องใหม่ในรายการโปรดเท่านั้น

- 1 - ในรายการช่อง รายการโปรด
ให้เลื่อนแถบสีไปที่ช่องที่คุณต้องการจัดตำแหน่ง
- 2 - กด **➔**
- 3 - เลือกช่องที่จะเรียงลำดับใหม่ และกด OK

- 4 - กด ปุ่มนาฬิกา เพื่อเลื่อนช่องที่ไฮไลท์ไปยังตำแหน่งอื่น
และกด OK
- 5 - เมื่อเสร็จสิ้น ให้กด **TV** EXIT เพื่อออกจาก รายการช่องโปรด

ล็อคช่องดาวเทียม

การล็อคแขนเนล

คุณสามารถล็อคช่องเพื่อป้องกันไม่ให้เด็กดูได้
หากต้องการดูช่องที่ล็อคไว้ คุณจะต้องป้อนรหัสป้องกันเด็ก
คุณไม่สามารถล็อคโปรแกรมที่มาจากอุปกรณ์เชื่อมต่อได้

หากต้องการล็อคช่อง . . .

- 1 - ในขณะที่ดูช่องทีวี ให้กด **≡** LIST เพื่อเปิด รายการช่อง
- 2 - ในรายการใดๆ ให้เลือกช่องที่คุณต้องการล็อค
- 3 - กด **≡** OPTIONS และเลือก ล็อคช่อง ในรายการช่อง
ช่องที่ล็อคจะถูกทำเครื่องหมายด้วยเครื่องหมายล็อค **🔒**

ในการปลดล็อคช่อง

เลือกช่องที่ถูกล็อคในรายการช่องและกด **≡** OPTIONS เลือก
ปลดล็อคช่อง

ใช้ระดับอายุ

หากต้องการป้องกันไม่ให้เด็กดูโปรแกรมที่ไม่เหมาะสมกับอายุ
คุณสามารถใช้ ระดับอายุ ได้

สถานีถ่ายทอดดิจิตอลบางสถานีมีการจัดระดับโปรแกรมของตน
เมื่อระดับอายุของโปรแกรมเท่ากับหรือสูงกว่าอายุที่คุณตั้งไว้เป็น
ระดับอายุสำหรับเด็ก โปรแกรมจะถูกล็อค

ในการดูโปรแกรมที่ถูกล็อคไว้ คุณต้องป้อนรหัสการล็อค
การจัดระดับอายุโดยผู้ปกครอง จะถูกตั้งค่าไว้กับแขนเนลทั้งหมด

หากต้องการตั้งระดับอายุ . . .

- 1 - กด **▲** และเลือก ตั้งค่า และกด OK
- 2 - เลือก ตั้งค่าดาวเทียม > ระบบป้องกันเด็ก >
การจัดอันดับของผู้ปกครอง และกด OK
- 3 - ป้อนรหัสป้องกันเด็กที่เป็นตัวเลข 4 หลักและยืนยัน
ถึงตอนนี้คุณสามารถตั้งระดับอายุได้
- 4 - ตั้งค่าอายุและกด OK
- 5 - กด **↩** ซ้ำๆ หากจำเป็น เพื่อปิดเมนู

หากต้องการปิดการจัดอันดับของผู้ปกครอง ให้เลือก ไม่มี
เป็นการตั้งค่าอายุ

ทีวีจะถามถึงรหัสเพื่อปลดล็อคโปรแกรม
สำหรับบางสถานีถ่ายทอด / ผู้ให้บริการ
ทีวีจะล็อคโปรแกรมที่มีระดับสูงกว่าเท่านั้น

รหัสป้องกันเด็ก

คุณสามารถตั้งค่าหรือเปลี่ยนรหัสป้องกันเด็ก

หากต้องการตั้งรหัสล็อคหรือเปลี่ยนรหัสปัจจุบัน . . .

1 - กด **▲** และเลือก ตั้งค่า และกด OK

2

- เลือก ตั้งค่าดาวเทียม > ระบบป้องกันเด็ก >

เปลี่ยนรหัส และกด OK

3 - หากตั้งรหัสไว้แล้ว ให้ป้อนรหัสป้องกันเด็กปัจจุบัน
จากนั้นป้อนรหัสใหม่สองครั้ง

รหัสใหม่จะถูกตั้งค่า

หากลืมหรหัสป้องกันเด็ก

หากคุณลืมหรหัส

คุณสามารถยกเลิกรหัสปัจจุบันและป้อนรหัสใหม่ได้

1 - กด **▲** และเลือก ตั้งค่า และกด OK

2 - เลือก ตั้งค่าดาวเทียม > ระบบป้องกันเด็ก > เปลี่ยนรหัส
และกด OK

3 - ป้อนรหัสแทนที่ 8888

4 - ถึงตอนนี้ให้ป้อนรหัสป้องกันเด็กรหัสใหม่
และป้อนอีกครั้งเพื่อยืนยัน

8.6

ดาวเทียม, การติดตั้ง

การติดตั้งดาวเทียม

เกี่ยวกับการติดตั้งดาวเทียม

ทีวีเครื่องนี้มีอุปกรณ์รับสัญญาณดาวเทียม DVB-S/DVB-S2
ในตัว เชื่อมต่อสายเคเบิลจากจานดาวเทียมเข้ากับทีวีโดยตรง ใช้
สายเคเบิลโคแอกเซียลที่เหมาะสมสำหรับการเชื่อมต่อจานของเสาอากาศดาวเทียม ตรวจสอบให้แน่ใจว่าจานดาวเทียมมีการปรับตั้งอย่าง
ดีแล้วก่อนเริ่มการติดตั้ง

ดาวเทียมสูงสุด 4 ดวง

คุณสามารถติดตั้งดาวเทียมได้สูงสุด 4 ดวง (4 LNB)

บนทีวีเครื่องนี้

เลือกจำนวนดาวเทียมที่ต้องการติดตั้งที่ถูกต้องเมื่อเริ่มการติดตั้ง
ซึ่งจะช่วยให้การติดตั้งรวดเร็วขึ้น

Unicable

คุณสามารถใช้ระบบ Unicable

เพื่อเชื่อมต่อจานเสาอากาศเข้ากับทีวี เลือกว่าจะติดตั้งระบบ
Unicable สำหรับดาวเทียม 1 หรือ 2 ดวงเมื่อเริ่มการติดตั้ง

MDU - Multi-Dwelling-Unit

อุปกรณ์รับสัญญาณดาวเทียมของทีวีเครื่องนี้รองรับ MDU
บนดาวเทียม Astra และ Digiturk บนดาวเทียม Eutelsat ทั้งนี้
ไม่รองรับ MDU บน Türksat

กำลังติดตั้ง

คุณสามารถติดตั้งดาวเทียมในระหว่างการตั้งค่าทีวีเริ่มแรก
โดยการติดตั้งดาวเทียมจะดำเนินการหลังการติดตั้งช่อง
คุณสามารถข้ามการติดตั้งช่องได้
คุณสามารถเริ่มการติดตั้งดาวเทียมใหม่จากเมนูการตั้งค่าได้เสมอ

หากต้องการติดตั้งช่องดาวเทียม . . .

1 - กด **▲** และเลือก ตั้งค่า และกด OK

2 - เลือก ค้นหาดาวเทียม และกด OK

3 - เลือก ติดตั้งดาวเทียม และกด OK

4 - ทีวีจะแสดงการตั้งค่าการติดตั้งปัจจุบัน

หากการตั้งค่าปัจจุบันตรงกับที่ติดตั้งดาวเทียมที่คุณต้องการ
คุณสามารถเริ่มการค้นหาดาวเทียมได้ เลือก ค้นหา และกด OK
ไปยังขั้นตอนที่ 5

หากการตั้งค่าปัจจุบันไม่ใช่การตั้งค่าที่คุณต้องการ ให้เลือก
การตั้งค่า และกด OK ไปยังขั้นตอนที่ 4b

4b - ในเมนูการตั้งค่า

เลือกจำนวนดาวเทียมที่ต้องการติดตั้งที่ถูกต้อง

หรือหากคุณใช้การตั้งค่า Unicable ให้เลือก Unicable

สำหรับดาวเทียม 1 ดวง หรือ Unicable สำหรับดาวเทียม 2 ดวง
ตามจำนวนดาวเทียมที่คุณต้องการติดตั้งสำหรับ Unicable

เลือกการตั้งค่าที่คุณต้องการและกด OK

4c - หากตั้งค่าจำนวนดาวเทียมที่ถูกต้องแล้ว

หรือคุณเสร็จสิ้นการตั้งค่า Unicable ให้เลือก ค้นหา และกด OK
5

-

ทีวีจะค้นหาดาวเทียมที่พร้อมใช้งานกับการปรับแต่งจานเสาอากาศ
ของคุณ ซึ่งอาจใช้เวลาสองสามนาที หากพบดาวเทียม
จะปรากฏชื่อและความแรงของการรับสัญญาณบนหน้าจอ

6 - หากแพ็คเกจช่องพร้อมใช้งานสำหรับดาวเทียมที่พบ

คุณสามารถเลือกแพ็คเกจที่คุณต้องการได้

7 - หากต้องการติดตั้งช่องของดาวเทียมที่พบ ให้เลือก ติดตั้ง
และกด OK ทีวีจะแสดงจำนวนช่องและสถานีวิทยุที่พบ

8 - หากต้องการจัดเก็บการตั้งค่าดาวเทียม

ช่องดาวเทียมและสถานีวิทยุดาวเทียมทั้งหมด ให้เลือก เสร็จ
และกด OK

แพ็คเกจช่อง

เกี่ยวกับแพ็คเกจช่อง

ดาวเทียมอาจมีแพ็คเกจช่องที่รวมช่องฟรีต่างๆ (ฟรีทูเออร์)

และมีการเรียงลำดับที่เหมาะสมกับประเทศ

ดาวเทียมบางดวงจะมีแพ็คเกจการสมัครสมาชิก

ซึ่งรายการช่องต่างๆ ที่คุณต้องจ่ายเงิน

หากคุณเลือกแพ็คเกจการสมัครสมาชิก

ทีวีจะให้ตัวเลือกการติดตั้งอย่างรวดเร็วหรือเต็มรูปแบบ

เลือก ช่องผู้ให้บริการดาวเทียมเท่านั้น

เพื่อติดตั้งช่องในแพ็คเกจเท่านั้น หรือเลือก ช่องดาวเทียมทั้งหมด

เพื่อติดตั้งแพ็คเกจและช่องอื่นๆ ที่มีทั้งหมดด้วย เราขอแนะนำการ

ติดตั้งอย่างรวดเร็วสำหรับแพ็คเกจการสมัครสมาชิก หากคุณมี

ดาวเทียมเพิ่มเติมที่ไม่ได้เป็นส่วนหนึ่งของแพ็คเกจการสมัครสมาชิก

ของคุณ เราขอแนะนำการติดตั้งแบบเต็มรูปแบบ

ช่องที่ติดตั้งทั้งหมดจะเข้าไปอยู่ในรายการช่อง ทั้งหมด

อัปเดตแพ็คเกจช่อง

ด้วย อัปเดตแพ็คเกจช่อง คุณสามารถนำช่องดาวเทียมที่เคยอยู่ในรายการช่องดาวเทียมซึ่งปัจจุบันหายไปกลับมาได้ ผู้ให้บริการสัญญาณดาวเทียมจะจัดตำแหน่งช่องที่หายไปใหม่บนช่องรับส่งสัญญาณ ทั้งนี้ทีวีต้องอัปเดตแพ็คเกจช่องเป็นเวอร์ชันล่าสุด

หากต้องการดาวน์โหลดแพ็คเกจช่องเวอร์ชันล่าสุด . . .

1 - ไปที่เว็บไซต์ฝ่ายสนับสนุนของ Philips

www.philips.com/support

และป้อนหมายเลขประเภททีวีของคุณ

2 - คลิกที่ ซอฟต์แวร์และไดรเวอร์ และค้นหาไฟล์ :

PredefinedSortingList

3 - ดาวโหลดไฟล์บนคอมพิวเตอร์และคัดลอกไฟล์บนไดเรกทอรีรากของแฟลชไดรฟ์ USB ไม่ใช่ในโพลเดอร์ (หากจำเป็น ให้เปิดชิปโฟล์ก่อน)

4 - เสียบแฟลชไดรฟ์ USB เข้ากับทีวี และกด 

และเลือก ตั้งค่า และกด OK

5 - เลือก ตั้งค่าดาวเทียม > การติดตั้งช่องติดตั้งช่อง >

อัปเดตแพ็คเกจช่อง และกด OK

6 - ทีวีจะคัดลอกไฟล์และขอให้คุณเริ่มการอัปเดตช่องทันที

เลือก ใช่ และกด OK ซึ่งอาจใช้เวลาสองสามนาที

หากคุณต้องการเลื่อนการอัปเดตช่อง

คุณสามารถทำได้ในภายหลังโดยเลือก ตั้งค่า > ค้นหาดาวเทียม

> อัปเดตช่อง

7 - หลังจากการอัปเดตช่องเสร็จสิ้น ช่องที่หายไปควรกลับมาอยู่ในตำแหน่งที่เคยอยู่ในรายการช่องดาวเทียม

การตั้งค่า Unicable

ระบบ Unicable

คุณสามารถใช้ระบบ Unicable

เพื่อเชื่อมต่อจานเสาอากาศเข้ากับทีวี ระบบ Unicable จะใช้สายเคเบิลหนึ่งสายเชื่อมต่อจานดาวเทียมกับอุปกรณ์รับสัญญาณดาวเทียมทั้งหมดในระบบ โดยทั่วไปจะใช้ Unicable

ในอาคารอพาร์ทเมนต์ หากคุณใช้ระบบ Unicable ทีวีจะให้คุณกำหนดหมายเลขช่วงกลุ่มผู้ใช้และความถี่ที่เกี่ยวข้องในระหว่างการติดตั้ง คุณสามารถติดตั้งดาวเทียม 1 หรือ 2 ดวงด้วย Unicable บนทีวีนี้

หากคุณพบว่ามีช่องที่หายไปหลังการติดตั้ง Unicable

อาจมีการติดตั้งอื่นบนระบบ Unicable ในเวลาเดียวกัน

ให้ติดตั้งซ้ำเพื่อติดตั้งช่องที่หายไป

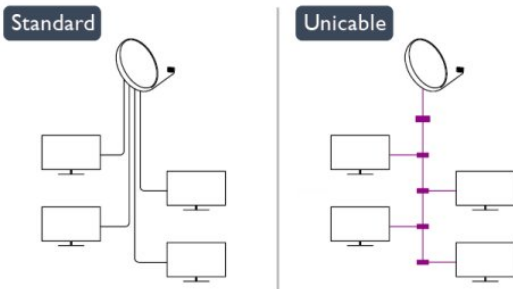

หมายเลขช่วงกลุ่มผู้ใช้

ในระบบ Unicable

อุปกรณ์รับสัญญาณดาวเทียมที่เชื่อมต่อแต่ละอันต้องมีตัวเลข (เช่น 0, 1, 2 หรือ 3 เป็นต้น)

คุณสามารถค้นหาช่วงกลุ่มผู้ใช้ที่มีและหมายเลขของอุปกรณ์บนกล่องสวิตช์ Unicable บางครั้งอาจเรียกช่วงกลุ่มผู้ใช้สั้นๆ ว่า UB มีกล่องสวิตช์ Unicable ที่มีช่วงกลุ่มผู้ใช้ 4 หรือ 8 คน

หากคุณเลือก Unicable ในการตั้งค่า ทีวีจะขอให้คุณกำหนดหมายเลขช่วงกลุ่มผู้ใช้เฉพาะสำหรับอุปกรณ์รับสัญญาณดาวเทียมในตัว ทั้งนี้อุปกรณ์รับสัญญาณดาวเทียมจะมีหมายเลขช่วงกลุ่มผู้ใช้เหมือนกับอุปกรณ์รับสัญญาณดาวเทียมอื่นในระบบ Unicable ไม่ได้

ช่วงความถี่ของกลุ่มผู้ใช้

ถัดจากหมายเลขช่วงกลุ่มผู้ใช้เฉพาะแล้ว อุปกรณ์รับสัญญาณดาวเทียมในตัวยังต้องการความถี่ของหมายเลขช่วงกลุ่มผู้ใช้ที่เลือก ซึ่งความถี่เหล่านี้ส่วนใหญ่จะแสดงถัดจากหมายเลขช่วงกลุ่มผู้ใช้บนกล่องสวิตช์ Unicable

เพิ่มดาวเทียม

คุณสามารถเพิ่มดาวเทียมเพิ่มเติมในการติดตั้งดาวเทียมปัจจุบัน ทั้งนี้ ดาวเทียมและช่องต่างๆ ที่ติดตั้งจะยังคงไม่เปลี่ยนแปลง อย่างไรก็ตาม ผู้ให้บริการสัญญาณดาวเทียมบางรายจะไม่อนุญาตให้เพิ่มดาวเทียม

ดาวเทียมเพิ่มเติมควรจะเป็นดาวเทียมเสริม

ซึ่งไม่ใช่การสมัครสมาชิกดาวเทียมหลัก

หรือไม่ใช่ดาวเทียมหลักที่จะใช้แพ็คเกจช่องของดาวเทียมนั้นๆ

โดยทั่วไป คุณจะเพิ่มดาวเทียมดวงที่ 4

เมื่อคุณติดตั้งดาวเทียมแล้ว 3 ดวง หากคุณติดตั้งดาวเทียม 4

ดวง คุณต้องพิจารณาหลบดาวเทียมออกไปหนึ่งดวงก่อนจึงจะสามารถเพิ่มดาวเทียมใหม่ได้

การตั้งค่า

หากปัจจุบันคุณติดตั้งดาวเทียมไว้ 1 หรือ 2 ดวง

การตั้งค่าการติดตั้งปัจจุบันอาจไม่อนุญาตให้เพิ่มดาวเทียมเสริม

หากต้องการเปลี่ยนการตั้งค่าการติดตั้ง

คุณต้องทำการติดตั้งดาวเทียมซ้ำ คุณไม่สามารถใช้

เพิ่มดาวเทียม ได้หากต้องมีการเปลี่ยนการตั้งค่า

หากต้องการเพิ่มดาวเทียม . . .

1 - กด  และเลือก ตั้งค่า และกด OK

2 - เลือก ค้นหาดาวเทียม และกด OK

3 - เลือก เพิ่มดาวเทียม และกด OK

ดาวเทียมปัจจุบันจะปรากฏขึ้น

4 - เลือก เพิ่ม และกด OK ทีวีจะค้นหาดาวเทียมใหม่

5 - หากทีวีพบดาวเทียมหนึ่งดวงหรือมากกว่า เลือก ติดตั้ง

และกด OK ทีวีจะติดตั้งช่องดาวเทียมที่พบ

6 - หากต้องการจัดเก็บช่องและสถานีวิทยุ ให้เลือก เสร็จ และกด

OK

ลบดาวเทียม

คุณสามารถลบดาวเทียมหนึ่งดวงหรือมากกว่าออกจากการติดตั้งดาวเทียมปัจจุบัน ซึ่งจะลบดาวเทียมและช่องของดาวเทียมนั้นๆ อย่างไม่รีงตาม ผู้ให้บริการสัญญาณดาวเทียมบางรายจะไม่อนุญาตให้ลบดาวเทียม

หากต้องการลบดาวเทียม . . .

- 1 - กด **▲** และเลือก ตั้งค่า และกด OK
- 2 - เลือก ค้นหาดาวเทียม และกด OK
- 3 เลือก ลบดาวเทียม และกด OK ดาวเทียมปัจจุบันจะปรากฏขึ้น
- 4 - ใช้ปุ่มลูกศรเพื่อเลือกดาวเทียมที่คุณต้องการลบ
- 5 - กด OK เพื่อทำเครื่องหมายดาวเทียมที่จะลบ กด OK อีกครั้งเพื่อยกเลิกการทำเครื่องหมาย
- 6 - เลือก ลบออก กด OK และยืนยัน ดาวเทียมจะถูกลบออก
- 7 - เลือก ออก และกด OK เพื่อปิด ลบดาวเทียม

อัปเดตช่องดาวเทียม

ทีวีจะอัปเดตช่องดาวเทียมวันละหนึ่งครั้ง เวลา 6.00 น. โดยอัตโนมัติ

โดยอัปเดตช่องจะค้นหาช่องใหม่และเพิ่มลงในรายการช่อง ช่องที่ไม่บริการแล้วจะถูกลบออก

และหากผู้ให้บริการเรียงลำดับแพ็คเกจช่องใหม่

รายการช่องของทีวีจะอัปเดต

ทีวีจะต้องสแตนด์บายเพื่ออัปเดตช่องดาวเทียมอัตโนมัติ หรือคุณสามารถทำการอัปเดตช่องด้วยตนเองได้ทุกเมื่อ

ช่องใหม่ที่พบจากการอัปเดตช่องจะทำเครื่องหมายด้วยตัวอักษร N และรวบรวมในรายการสถานี ใหม่ นอกจากนี้ช่องใหม่ยังเพิ่มลงในรายการสถานีทั้งหมดด้วย ทั้งนี้ช่องใหม่จะอยู่ในรายการสถานี ใหม่ ตรวจสอบหาที่คุณไม่ได้ดูหรือทำเครื่องหมายว่าเป็นรายการโปรด

ปิดการอัปเดตช่องอัตโนมัติ

คุณอาจปิดทีวีตอนกลางคืนอย่างสมบูรณ์ทั้งหมดเพื่อหลีกเลี่ยงการอัปเดตช่อง หรืออาจปิดการอัปเดตอัตโนมัติในเมนูการตั้งค่า

- 1 - กด **▲** และเลือก ตั้งค่า และกด OK
- 2 - เลือก ตั้งค่าดาวเทียม > การติดตั้งช่อง > อัปเดตช่องอัตโนมัติ และเลือก ปิด

ปิดการอัปเดตสำหรับดาวเทียมเฉพาะ

- 1 - กด **▲** และเลือก ตั้งค่า และกด OK
 - 2 - เลือก ตั้งค่าดาวเทียม > การติดตั้งช่อง > ตัวเลือกการอัปเดตอัตโนมัติ
 - 3 - ใช้ปุ่มลูกศรเลือกดาวเทียมที่ไม่ต้องการอัปเดต กด OK เพื่อยกเลิกการทำเครื่องหมายดาวเทียม
 - 4 - เลือก เสร็จ และกด OK เพื่อปิดเมนู
- ทีวีจะไม่อัปเดตช่องจากดาวเทียมที่คุณยกเลิกการทำเครื่องหมาย

เริ่มการอัปเดตด้วยตนเอง

- 1 - กด **▲** และเลือก ตั้งค่า และกด OK
- 2 - เลือก ค้นหาดาวเทียม และกด OK
- 3 - เลือก อัปเดตช่อง และกด OK

4

-

หากคุณต้องการตรวจสอบว่าตั้งค่าดาวเทียมดวงใดสำหรับการอัปเดต ให้เลือก การตั้งค่า และกด OK

5

-

ใช้ปุ่มลูกศรทำเครื่องหมายหรือยกเลิกการทำเครื่องหมายดาวเทียมสำหรับการอัปเดต เลือก เสร็จ และกด OK

6 - เลือก อัปเดต และกด OK

การอัปเดตอาจใช้เวลาสองสามนาที

7 - เลือก เสร็จ แล้วกด OK

ภาษาและเสียง

ภาษาและบทบรรยายที่ต้องการ

ช่องดาวเทียมอาจมีหลายภาษาของเสียง ภาษาบทบรรยายหรือภาษาข้อความ คุณสามารถตั้งค่าทีวีให้เปลี่ยนเป็นภาษาภาษาบทบรรยาย

หรือภาษาข้อความตามที่คุณต้องการได้อัตโนมัติ

หากภาษานี้มีอยู่ในช่องหรือหน้าข้อความ

หากต้องการตั้งค่าภาษาที่คุณต้องการ . . .

- 1 - กด **▲** และเลือก ตั้งค่า และกด OK
- 2 - เลือก ตั้งค่าดาวเทียม แล้วกด OK
- 3 - เลือก ภาษา และกด OK เลือกการตั้งค่าที่คุณต้องการ
- 4 - กด **↩** ซ้ำๆ หากจำเป็น เพื่อปิดเมนู

ระบบเสียงสำหรับผู้ที่มีระบบการได้ยินบกพร่อง

ช่องทีวีดิจิตอลบางช่องกระจายเสียงระบบเสียงและบทบรรยายพิเศษที่ปรับให้เหมาะสมกับผู้ที่มีระบบการได้ยินบกพร่อง

เมื่อเปิดระบบการได้ยินบกพร่อง

ทีวีจะเปลี่ยนไปใช้ระบบเสียงและบทบรรยายแบบเฉพาะ

ในกรณีที่มี ก่อนที่จะสามารถเปิดระบบการได้ยินบกพร่อง

คุณต้องเปิด การเข้าใช้ทั่วไป

เปิด

หากต้องการเปิดระบบการได้ยินบกพร่อง ให้กด **≡** OPTIONS

เลือก การเข้าใช้ทั่วไป และกด OK เลือก

ระบบการได้ยินบกพร่อง เลือก เปิด และกด OK

ในการตรวจสอบว่ามีภาษาเสียงพากย์สำหรับการได้ยินบกพร่อง

หรือไม่ ให้กด **≡** OPTIONS เลือก ภาษาเสียงพากย์

และค้นหาภาษาเสียงพากย์ที่ทำเครื่องหมายด้วย **+**

หากการเข้าใช้ทั่วไปไม่ปรากฏในเมนูตัวเลือก ให้เปิด

การเข้าใช้ทั่วไป ในการตั้งค่า

สำหรับข้อมูลเพิ่มเติม กด **—** คำหลัก และค้นหา การเข้าใช้ทั่วไป

การบรรยายเสียง

เปิด

ช่องทีวีดิจิตอลอาจออกอากาศเสียงบรรยายพิเศษที่อธิบายถึงสิ่งที่กำลังเกิดขึ้นบนหน้าจอ

หากต้องการตั้งค่าเสียงและเอฟเฟกต์สำหรับการบรรยายเสียง

คุณต้องเปิดการบรรยายเสียงก่อน นอกจากนี้

ก่อนที่จะสามารถเปิดการบรรยายเสียงได้ คุณต้องเปิด

การเข้าใช้ทั่วไป

การบรรยายเสียง

เมื่อใช้ การบรรยายเสียง

เสียงบรรยายพิเศษจะถูกเพิ่มเข้าไปในเสียงปกติ

หากต้องการเปิดเสียงบรรยายพิเศษ (ถ้ามี) . . .

- 1 - ขณะที่เปิด การเข้าใช้ทั่วไป กด **≡** OPTIONS และเลือกแท็บ ตัวเลือก ในแถบเมนู
- 2 - เลือก การบรรยายเสียง แล้วกด OK
- 3 - เลือก เปิด แล้วกด OK

คุณสามารถตรวจสอบว่าเสียงบรรยายพิเศษใช้งานได้แล้วหรือไม่

ในเมนู ตัวเลือก ให้เลือก ภาษาเสียงพากย์ และค้นหาภาษาเสียงพากย์ที่มีเครื่องหมาย **o+**

ลำโพง / หูฟัง

คุณสามารถเลือกได้ว่าคุณต้องการฟังเสียงบรรยายพิเศษจากที่ใด เฉพาะ ลำโพงทีวี เฉพาะหูฟัง หรือทั้งสองอย่าง

หากต้องการตั้งค่า ลำโพง / หูฟัง . . .

- 1 - กด **▲** และเลือก ตั้งค่า และกด OK
- 2 - เลือก ตั้งค่าดาวเทียม > ภาษา > การบรรยายเสียง > ลำโพง / หูฟัง และกด OK
- 3 - เลือก ลำโพง หูฟัง หรือ ลำโพง + หูฟัง และกด OK
- 4 - กด **↩** ซ้ำๆ หากจำเป็น เพื่อปิดเมนู

ระดับเสียงมิกซ์

คุณสามารถมิกซ์ระดับเสียงปกติกับเสียงบรรยายพิเศษได้

หากต้องการปรับระดับเสียง . . .

- 1 - กด **≡** OPTIONS และเลือกแท็บ ตัวเลือก ในแถบเมนู
- 2 - เลือก การเข้าใช้ทั่วไป > ระดับเสียงมิกซ์ และกด OK
- 3 - ใช้ลูกศรขึ้นและลงเพื่อตั้งค่าแถบเลื่อน
- 4 - กด OK เพื่อยืนยัน

เอฟเฟกต์เสียง

เสียงบรรยายพิเศษบางอัน อาจมีเอฟเฟกต์เสียงพิเศษ เช่น สเตอริโอ หรือการหรีเสียง

หากต้องการเปิด เอฟเฟกต์เสียง (ถ้ามี) . . .

- 1 - กด **▲** และเลือก ตั้งค่า และกด OK
- 2 - เลือก ตั้งค่าดาวเทียม > ภาษา > การบรรยายเสียง > เอฟเฟกต์เสียง และกด OK
- 3 - เลือก เปิด หรือ ปิด และกด OK
- 4 - กด **↩** ซ้ำๆ หากจำเป็น เพื่อปิดเมนู

เสียงพูด

เสียงบรรยายพิเศษอาจมีบทบรรยายสำหรับคำที่พูดด้วย

หากต้องการเปิดบทบรรยายเหล่านี้ (ถ้ามี) . . .

- 1 - กด **▲** และเลือก ตั้งค่า และกด OK
- 2 - เลือก ตั้งค่าดาวเทียม > ภาษา > การบรรยายเสียง > เสียงพูด และกด OK

3 - เลือก การบรรยาย (เสียง) หรือ คำบรรยาย แล้วกด OK

4 - กด **↩** ซ้ำๆ หากจำเป็น เพื่อปิดเมนู

ติดตั้งด้วยตนเอง

การติดตั้งด้วยตนเองเป็นการใช้งานสำหรับผู้ที่มีความชำนาญ คุณสามารถใช้การติดตั้งด้วยตนเองเพื่อเพิ่มช่องใหม่จากช่องรับส่งสัญญาณดาวเทียมอย่างรวดเร็ว

คุณต้องทราบความถี่และโพลาริเซชันของช่องรับส่งสัญญาณทีวีจะติดตั้งช่องของช่องรับส่งสัญญาณนั้นทั้งหมด

หากติดตั้งช่องรับส่งสัญญาณก่อนแล้ว

ช่องทั้งหมดทั้งเก่าและใหม่จะย้ายไปที่ท้ายรายการสถานีทั้งหมด คุณไม่สามารถใช้การติดตั้งด้วยตนเอง

หากต้องการเปลี่ยนจำนวนดาวเทียม หากจำเป็น

คุณต้องทำการติดตั้งให้เสร็จสิ้นด้วย ติดตั้งดาวเทียม

หากต้องการติดตั้งช่องรับส่งสัญญาณ . . .

- 1 - กด **▲** และเลือก ตั้งค่า และกด OK
- 2 - เลือก ตั้งค่าดาวเทียม > การติดตั้งช่อง > ติดตั้งด้วยตนเอง และกด OK
- 3 - หากคุณติดตั้งดาวเทียมไว้มากกว่า 1 ดวง ให้เลือกดาวเทียม/LNB ที่ต้องการเพิ่มช่อง
- 4 - ตั้งค่าโพลาริเซชันที่ต้องการ หากคุณตั้งค่าโหมดการจัดอันดับสัญลักษณ์ เป็น กำหนดเอง คุณสามารถป้องกันการจัดอันดับสัญลักษณ์ในการจัดอันดับสัญลักษณ์ ด้วยตนเอง ป้อน ความถี่ และเริ่มการค้นหาสำหรับทรานสปอนเดอร์
- 5 - หากพบทรานสปอนเดอร์ ให้เลือก จัดเก็บ และกด OK เพื่อจัดเก็บทรานสปอนเดอร์ใหม่บน LNB ที่เลือก
- 6 - เลือก ออก เพื่อออกจากการติดตั้งด้วยตนเอง

8.7

ปัญหาเกี่ยวกับดาวเทียม

ทีวีไม่พบดาวเทียมที่ฉันต้องการ

หรือติดตั้งดาวเทียมดวงเดียวกันสองครั้ง

• ตรวจสอบให้แน่ใจว่าตั้งค่าจำนวนดาวเทียมที่ถูกต้องในการตั้งค่าแล้วเมื่อเริ่มการติดตั้ง

คุณสามารถตั้งค่าทีวีให้ค้นหาดาวเทียมหนึ่ง สอง หรือ 3/4 ดวง

LNB แบบหัวคู่ไม่พบดาวเทียมดวงที่สอง

• หากทีวีพบดาวเทียมดวงที่หนึ่งแต่ไม่พบดาวเทียมดวงที่สอง ให้หมุนจานสักสองสามองศา

ปรับแนวจานให้ได้สัญญาณที่แรงที่สุดบนดาวเทียมดวงแรก ตรวจสอบตัวแสดงความแรงของสัญญาณดาวเทียมดวงแรกบนหน้าจอ

เมื่อตั้งดาวเทียมดวงแรกที่สัญญาณที่แรงที่สุดแล้ว ให้เลือก

ค้นหา อีกครั้งเพื่อค้นหาดาวเทียมดวงที่สอง •

ตรวจสอบให้แน่ใจว่าตั้งค่าไว้สำหรับดาวเทียมสองดวงแล้ว

การเปลี่ยนการตั้งค่าการติดตั้ง ไม่ได้ช่วยแก้ปัญหา

• การตั้งค่าดาวเทียมและช่องทั้งหมดจะจัดเก็บเมื่อสิ้นสุดการติดตั้งเท่านั้น

ช่องดาวเทียมทั้งหมดหายไป

• หากคุณใช้ระบบ Unicable ตรวจสอบให้แน่ใจว่าได้กำหนดหมายเลขช่วงกลุ่มผู้ใช้เฉพาะให้กับอุปกรณ์รับสัญญาณดาวเทียมในการตั้งค่า Unicable แล้ว ซึ่งอาจเป็นไปได้ว่าอุปกรณ์รับสัญญาณ

ณดาวเทียมอื่นกำลังใช้หมายเลขช่วงกลุ่มผู้ใช้เดียวกัน

ช่องดาวเทียมบางช่องหายไปจากรายการช่อง

- หากช่องบางช่องหายไปหรือย้ายที่ อาจเกิดจากสถานีถ่ายทอดเปลี่ยนตำแหน่งช่องรับส่งสัญญาณของช่องเหล่านี้
- หากต้องการเรียกคืนตำแหน่งช่องในรายการสถานี
คุณสามารถลองอัปเดตแพ็คเกจช่อง

ฉันไม่สามารถลบดาวเทียมออก

- แพ็คเกจการสมัครสมาชิกจะไม่อนุญาตให้ลบดาวเทียมออก

หากต้องการลบดาวเทียม

คุณต้องทำการติดตั้งอีกครั้งและเลือกแพ็คเกจอื่น

ในบางครั้ง การรับสัญญาณดาวเทียมไม่ชัดเจน

- ตรวจสอบว่าได้ติดตั้งจานดาวเทียมอย่างมั่นคงแล้ว
- เนื่องจากกระแสลมแรงอาจทำให้จานเคลื่อนตำแหน่งได้
- หิมะและฝนอาจทำให้ประสิทธิภาพการรับสัญญาณลดลง

เมนูหน้าหลัก

จากเมนูหน้าหลัก

คุณสามารถเริ่มต้นทุกกิจกรรมที่คุณสามารถทำได้

เปิดเมนูหน้าหลักเพื่อเริ่มดูทีวี

หรือเริ่มดูแผ่นดิสก์ในระบบโฮมเธียเตอร์

นอกจากนี้ในเมนูหน้าหลัก คุณยังสามารถเปิด Smart TV

เพื่อท่องอินเทอร์เน็ต เล่น Skype

หรือเปิดวิธีใช้หากต้องการข้อมูลเกี่ยวกับการใช้ทีวี

เปิดเมนูหน้าหลัก

1 - ในการเปิดเมนูหน้าหลัก ให้กด **▶**

2 - เลือกกิจกรรมโดยใช้ปุ่มลูกศร และกด OK เพื่อเริ่มกิจกรรม

3 - ในการปิดเมนูหน้าหลักโดยไม่เปลี่ยนกิจกรรมปัจจุบัน

ให้กด **◀**



• วิธีใช้

เลือก วิธีใช้ และกด OK เพื่อเปิดวิธีใช้บนหน้าจอ

คุณสามารถค้นหาหัวข้อในรายการเรียงตามลำดับอักษร

• ตั้งค่า

เลือก ตั้งค่า เพื่อติดตั้งช่องหรือปรับการตั้งค่าทีวีทั้งหมด

• ดาวเทียม

เลือก ดาวเทียม และกด OK เพื่อดูช่องดาวเทียม

(สำหรับทีวีที่มีอุปกรณ์รับสัญญาณดาวเทียมในตัวเท่านั้น)

• ทีวี

เลือก ทีวี และกด OK เพื่อดูช่องทีวี

• Smart TV

เลือก Smart TV และกด OK เพื่อเปิดหน้าเริ่มต้น Smart

TV (สำหรับ Smart TV เท่านั้น)

• แหล่งสัญญาณ

เลือก แหล่งสัญญาณ

และเลือกอุปกรณ์ที่เชื่อมต่อในรายการใต้ไอคอน

กด OK เพื่อเปลี่ยนไปใช้อุปกรณ์ที่เชื่อมต่อ

• คู่มือ TV

เลือก คู่มือ

TV และกด OK เพื่อเปิดรายการโปรแกรมทีวีของช่องของคุณ

• การบันทึก

เลือก การบันทึก และกด OK เพื่อเปิดรายการการบันทึกของคุณ

• Skype

เลือก Skype เพื่อสนทนาทางวิดีโอได้ฟรี (สำหรับ Smart TV

เท่านั้น)

• การสาธิต

เลือก การสาธิต เพื่อดูวิดีโอสาธิต

คู่มือ TV

10.1

สิ่งที่คุณต้องมี

ด้วยทีวีโกด์ คุณสามารถดูรายการของโปรแกรมทีวีปัจจุบันและตารางการออกอากาศของช่องของคุณได้ขึ้นอยู่กับว่าข้อมูลทีวีโกด์ (ข้อมูล) มาจากที่ใด ช่องอะนาล็อกและช่องดิจิตอล หรือเฉพาะช่องดิจิตอลจะปรากฏขึ้น บางช่องอาจไม่มีข้อมูลทีวีโกด์

ทีวีสามารถรวบรวมข้อมูลคู่มือทีวีสำหรับช่องที่ติดตั้งไว้บนทีวีได้ (เช่น ช่องที่คุณรับชมโดยใช้ตัวเลือก ดูทีวี) ทีวีจะไม่สามารถรวบรวมข้อมูลคู่มือทีวีสำหรับช่องที่มีการรับชมจากเครื่องรับสัญญาณดิจิตอลได้

10.2

การใช้คู่มือทีวี

เปิดคู่มือทีวี

หากต้องการเปิดคู่มือทีวี ให้กด **≡ TV GUIDE**

กด **≡ TV GUIDE** อีกครั้งเพื่อปิด



ครั้งแรกที่คุณเปิดคู่มือทีวี ทีวีจะสแกนช่องทั้งหมดเพื่อหาข้อมูลโปรแกรม ซึ่งอาจใช้เวลาสองถึงสามนาที ข้อมูลคู่มือทีวีจะถูกจัดเก็บไว้ในทีวี

จูนโปรแกรม

เปลี่ยนไปดูโปรแกรม

จากคู่มือทีวี คุณสามารถเปลี่ยนไปดูโปรแกรมปัจจุบันได้ หากต้องการเลือกโปรแกรม ให้ใช้ปุ่มลูกศรในการเลื่อนแถบสีไปที่ชื่อโปรแกรม นาฬิกาไปทางขวาเพื่อดูโปรแกรมที่มีกำหนดออกฉายในชั่วโมง หลังจากนี้ในวันเดียวกัน หากต้องการเปลี่ยนไปดูโปรแกรม (ช่อง) เลือกโปรแกรมและกด **OK**

ดูรายละเอียดโปรแกรม

หากต้องการดูรายละเอียดของโปรแกรมที่เลือก กด **ⓘ INFO**

เปลี่ยนวัน

คู่มือทีวีสามารถแสดงกำหนดการฉายโปรแกรมในวันต่อๆ ไปได้ (สูงสุด 8 วัน)

หากข้อมูลคู่มือทีวีมาจากสถานีถ่ายทอด

คุณสามารถกด **≡ +** เพื่อดูกำหนดการหนึ่งในวันต่อๆ ไป

กด **≡ -** เพื่อย้อนกลับไปวันก่อนหน้า

นอกจากนี้ คุณสามารถกด **≡ OPTIONS** และเลือก **เปลี่ยนวัน**

เลือก **วันก่อนหน้า** **วันนี้** หรือ **วันถัดไป** และกด **OK**

เพื่อเลือกวันในกำหนดการ

ตั้งการเตือน

คุณสามารถตั้งการเตือนที่จะแจ้งเตือนคุณว่าโปรแกรมเริ่มฉายแล้ว ผ่านข้อความบนหน้าจอ

- หากต้องการตั้งการเตือน เลือกโปรแกรมในกำหนดการ และกด **—** ของ **ตั้งการเตือน** โปรแกรมจะกำกับด้วยเครื่องหมายนาฬิกา
- หากต้องการยกเลิกการเตือน ให้กด **—** ของ **ลบการเตือน**
- หากต้องการดูรายการการเตือนทั้งหมดที่คุณตั้งไว้ ให้กด **≡ OPTIONS** และเลือก **การเตือนทั้งหมด**

ค้นหาตามประเภท

หากมีข้อมูลอยู่

คุณสามารถค้นหาคำหนดการโปรแกรมได้ตามประเภท เช่น ภาพยนตร์ กีฬา ฯลฯ

หากต้องการค้นหาโปรแกรมตามประเภท

ให้กด **≡ OPTIONS** และเลือก **ค้นหาตามประเภท**

เลือกประเภทและกด **OK**

รายการพร้อมโปรแกรมที่พบ จะปรากฏขึ้น

10.3

การบันทึก

จากทีวีโกด์

คุณสามารถบันทึกหรือกำหนดการบันทึกโปรแกรมทีวีได้ทันที

หากต้องการจัดเก็บการบันทึก ให้เชื่อมต่อฮาร์ดไดรฟ์ USB เข้ากับทีวี

สำหรับข้อมูลเพิ่มเติมเกี่ยวกับการบันทึก ให้กด **—** คำหลัก และค้นหา **การบันทึก**

แหล่ง

11.1

รายการแหล่งสัญญาณ

ในรายการการเชื่อมต่อ เมนู แหล่งสัญญาณ คุณจะพบอุปกรณ์ที่เชื่อมต่อกับทีวี จากเมนูแหล่งสัญญาณนี้ คุณสามารถเปลี่ยนไปใช้อุปกรณ์ได้

เมนู แหล่งสัญญาณ

หากต้องการเปิดเมนู แหล่งสัญญาณ ให้กด **SOURCES** หากต้องการเปลี่ยนไปใช้อุปกรณ์ที่เชื่อมต่อ ให้เลือกอุปกรณ์ด้วยลูกศร ◀ (ซ้าย) หรือ ▶ (ขวา) และกด OK สำหรับบางอุปกรณ์ (อุปกรณ์ HDMI-CEC) คุณสามารถเลือกการดำเนินการได้โดยตรงจากในรายการที่อยู่ใต้ ไอคอน อุปกรณ์ เลือกอุปกรณ์และเลือกการดำเนินการ และกด OK หากต้องการเลือกเมนูแหล่งสัญญาณโดยไม่เปลี่ยนไปใช้อุปกรณ์ ให้กด **SOURCES** อีกครั้ง



การตรวจจับอัตโนมัติ

เมื่อคุณเชื่อมต่ออุปกรณ์ใหม่เข้ากับทีวี อุปกรณ์จะถูกตรวจจับโดยอัตโนมัติ และนำไปไว้ในเมนูแหล่งสัญญาณ อุปกรณ์นี้จะปรากฏเป็นไอคอน (ประเภทอุปกรณ์) และมีชื่อ หากประเภทของอุปกรณ์ไม่ตรงกับอุปกรณ์ เช่น ทีวีบอกว่าเป็นเครื่องเล่น แต่จริงๆ แล้วไม่ใช่ คุณก็สามารถเปลี่ยนแปลงประเภทได้ หากต้องการเปลี่ยนประเภทของอุปกรณ์ กด **เปลี่ยนประเภท**

และเลือกประเภทที่ตรงกับอุปกรณ์และกด OK หากชื่อไม่ตรงกับอุปกรณ์ หรือคุณต้องการตั้งชื่อของคุณเอง ให้กด **เปลี่ยนชื่อ** ใช้ปุ่มกดรีโมทคอนโทรลเพื่อป้อนชื่อใหม่

ประเภทอุปกรณ์ที่เหมาะสมจะช่วยให้คุณใช้งานอุปกรณ์ได้ง่ายขึ้น ประเภทอุปกรณ์จะกำหนดสโตนส์ของภาพและเสียง ค่าความละเอียด การตั้งค่าเฉพาะ หรือตำแหน่งภายในเมนูแหล่งสัญญาณ

เมื่อคุณเชื่อมต่ออุปกรณ์ใหม่เข้ากับทีวี ไอคอนของอุปกรณ์จะปรากฏที่ด้านหน้าของเมนูแหล่งสัญญาณ

หากทีวีไม่ตรวจจับอุปกรณ์โดยอัตโนมัติ ให้เลือกการเชื่อมต่อที่คุณใช้ในการเชื่อมต่ออุปกรณ์ และปรับประเภทและชื่อของอุปกรณ์

Original name and icon

หากต้องการเรียกคืน ไอคอนอุปกรณ์กลับเป็นชื่อและไอคอนประเภทดั้งเดิม ให้กด **OPTIONS** เลือก

ชื่อและไอคอนดั้งเดิม และกด OK

Scan connections

หากต้องการสแกนการเชื่อมต่อทีวีทั้งหมดและอัปเดตเมนูแหล่งสัญญาณใหม่ ให้กด **OPTIONS**. เลือก สแกนการเชื่อมต่อ และกด OK

11.2

จากโหมดสแตนด์บาย

เมื่อทีวีอยู่ในโหมดสแตนด์บาย คุณสามารถเปิดอุปกรณ์ที่เชื่อมต่อด้วยรีโมทคอนโทรลของทีวีของคุณได้

เล่น

หากต้องการเปิดทั้งเครื่องเล่นแผ่นดิสก์และทีวีจากโหมดสแตนด์บาย และเริ่มเล่นแผ่นดิสก์หรือโปรแกรมในทันที ให้กด **เล่น** บนรีโมทคอนโทรลทีวี

ควรทำการเชื่อมต่อด้วยสายเคเบิล HDMI และทั้งทีวีและอุปกรณ์จะต้องเปิด HDMI CEC ไว้



ระบบโฮมเธียเตอร์

คุณสามารถเปิดระบบโฮมเธียเตอร์ของคุณเพื่อฟังแผ่นดิสก์หรือซอวงวิทยุ และปล่อยทีวีไว้ในโหมดสแตนด์บาย หากต้องการเปิด HTS ในขณะที่ทีวีอยู่ในโหมดสแตนด์บาย ให้กด **SOURCES** บนรีโมทคอนโทรลทีวี



11.3

EasyLink

ด้วย EasyLink

คุณสามารถควบคุมอุปกรณ์ที่เชื่อมต่อได้ด้วยรีโมทคอนโทรลทีวี EasyLink จะใช้ HDMI CEC ในการสื่อสารกับอุปกรณ์ที่เชื่อมต่อ อุปกรณ์เหล่านั้นจะต้องสนับสนุน HDMI CEC และจะต้องเชื่อมต่อด้วยการเชื่อมต่อ HDMI

สำหรับข้อมูลเพิ่มเติม กด **ค้นหา** และค้นหา EasyLink

ตัวตั้งเวลาและนาฬิกา

12.1

ตั้งเวลาปิด

ด้วยตัวตั้งเวลาปิด

คุณสามารถตั้งให้ทีวีเปลี่ยนไปสแตนด์บายโดยอัตโนมัติได้ หลังจากเวลาที่ระบุไว้

เมื่อต้องการตั้งค่าตัวตั้งเวลาปิดเครื่อง . . .

- 1 - กด **▲** และเลือก ตั้งค่า และกด OK
- 2 - เลือก การตั้งค่าทีวี > การตั้งค่าทั่วไป > ตัวตั้งเวลาปิดเครื่อง
คุณสามารถตั้งเวลาได้ถึง 240 นาที ด้วยการเพิ่มคราวละ 30 นาที โดยใช้แถบสไลด์ หากตั้งไว้ที่ ปิด
ตัวตั้งเวลาปิดเครื่องจะปิดลง
คุณสามารถปิดทีวีของคุณก่อนถึงเวลา
หรือตั้งเวลาปิดใหม่ขณะที่เครื่องกำลังนบถอยหลังได้
- 3 - กด **↩** ซ้ำๆ หากจำเป็น เพื่อปิดเมนู

12.2

นาฬิกา

หากต้องการทราบว่าเป็นเวลาเท่าไร ให้กด **≡** TV GUIDE เพื่อดูเวลาในคู่มือทีวี

ในบางประเทศ การกระจายเสียงแบบดิจิทัลไม่ได้ส่ง UTC ซึ่งเป็นข้อมูลเวลาสากลเชิงพิกัด ทำให้การเปลี่ยนการปรับเวลตามฤดูกาลอัตโนมัติอาจถูกข้ามไปและทีวีอาจแสดงเวลาที่ไม่ถูกต้อง

หากต้องการแก้ไขนาฬิกาทีวี . . .

- 1 - กด **▲** และเลือก ตั้งค่า และกด OK
- 2 - เลือก การตั้งค่าทีวี > การตั้งค่าทั่วไป > นาฬิกา
> โหมดนาฬิกาอัตโนมัติ และเลือก ขึ้นอยู่กับประเทศ
- 3 - เลือก การปรับเวลาตามฤดูกาลอัตโนมัติ
และเลือกการตั้งค่าที่เหมาะสม
- 4 - กด **↩** ซ้ำๆ หากจำเป็น เพื่อปิดเมนู

หากต้องการตั้งค่านาฬิกาทีวีด้วยตนเอง . . .

- 1 - กด **▲** และเลือก ตั้งค่า และกด OK
- 2 - เลือก การตั้งค่าทีวี > การตั้งค่าทั่วไป > นาฬิกา
> โหมดนาฬิกาอัตโนมัติ และเลือก กำหนดเอง
- 3 - เลือก วัน และ เวลา เพื่อปรับ
- 4 - กด **↩** ซ้ำๆ หากจำเป็น เพื่อปิดเมนู

12.3

ปิดตัวตั้งเวลา

หากคุณไม่ได้กดปุ่มบนรีโมทคอนโทรลภายในเวลา 4 ชั่วโมง หรือหากทีวีไม่ได้รับสัญญาณอินพุตหรือไม่ได้รับคำสั่งจากรีโมทคอนโทรลภายในเวลา 10 นาที ทีวีจะปิดตัวเองโดยอัตโนมัติเพื่อประหยัดพลังงาน

หากคุณใช้ทีวีเป็นจอมอนิเตอร์

หรือเครื่องรับสัญญาณดิจิตอลในการดูทีวี (กล่องรับสัญญาณ - STB) และคุณไม่ได้ใช้รีโมทคอนโทรลของทีวี คุณควรปิดการทำงานของตัวจับเวลาปิดอัตโนมัติ

หากต้องการปิดใช้งาน ตัวตั้งเวลาปิดเครื่อง . . .

- 1 - กด **▲** และเลือก ตั้งค่า และกด OK
- 2 - เลือก การตั้งค่าทีวี > การตั้งค่าทั่วไป > ตัวจับเวลาปิด
และเลื่อนแถบเลื่อนไปที่ ปิด
- 3 - กด **↩** ซ้ำๆ หากจำเป็น เพื่อปิดเมนู

สำหรับข้อมูลเพิ่มเติมเกี่ยวกับการตั้งค่าทีวีที่เป็นมิตรต่อสิ่งแวดล้อม ให้กด **—** คำหลัก และค้นหา การตั้งค่า Eco

3D

13.1

3D

- สำหรับทีวีที่มีฟังก์ชัน 3D เท่านั้น

13.2

สิ่งที่คุณต้องมี

สำหรับชุด Active 3D

นี่คือทีวี Active 3D บนทีวีนี้
คุณสามารถดูโปรแกรมและภาพยนตร์ 3D
ในความละเอียดแบบความละเอียดสูงได้ด้วย Active 3D

หากต้องการดู 3D คุณจะต้อง:

- จูนทีวีไปยังช่องที่ออกอากาศโปรแกรม 3D
- เช้าภาพยนตร์ในรูปแบบ 3D
จากร้านเช่าวิดีโอออนไลน์ผ่านทาง Smart TV
- ดูภาพยนตร์ 3D จากแผ่นบลูเรย์ 3D, อุปกรณ์ USB
หรือคอมพิวเตอร์

นอกจากนี้ คุณยังสามารถชม 3D ได้บนทีวีเครื่องนี้
โดยคุณจะต้องมี แวนตา Philips Active 3D
ประเภทใดประเภทหนึ่งดังต่อไปนี้ . . .

- PTA507
- PTA508
- PTA509
- PTA517
- PTA518
- PTA519

สำหรับชุด Passive 3D

นี่คือทีวี Passive 3D

หากต้องการดู 3D คุณจะต้อง:

- จูนทีวีไปยังช่องที่ออกอากาศโปรแกรม 3D
- เช้าภาพยนตร์ในรูปแบบ 3D
จากร้านเช่าวิดีโอออนไลน์ผ่านทาง Smart TV
- ดูภาพยนตร์ 3D จากแผ่นบลูเรย์ 3D, อุปกรณ์ USB
หรือคอมพิวเตอร์

คุณสามารถดูภาพถ่ายความละเอียด Ultra HD ในแบบ 3D
จากการเชื่อมต่อ USB ได้

แวนตา 3D

สำหรับชุด Active 3D

ภาพรวม

- 1 - เปิดหรือปิด
- 2 - การเลือกผู้เล่นที่ 1 หรือผู้เล่นที่ 2
- 3 - เลนส์รับสัญญาณ
- 4 - ช่องใส่แบตเตอรี่

เมื่อแกะกล่องแวนตา 3D

ให้ถอดแผ่นพลาสติกขนาดเล็กออกจากช่องใส่แบตเตอรี่ด้วย
แผ่นพลาสติกนี้ใช้ป้องกันไม่ให้แบตเตอรี่ถูกใช้งานจนหมด

เปิดและปิด

เปิด

เมื่อโปรแกรม 3D แสดงบนหน้าจอ ให้กด **0** บนแวนตา 3D
และสวมแวนตา
โดยแวนตาจะต้องใช้เวลาหลายวินาทีในการปรับแต่งสัญญาณ
3D จากเครื่องส่งสัญญาณ 3D บนทีวี ในการใช้งานครั้งแรก
อาจใช้เวลาสูงสุดถึง 15 วินาที

ระดับไฟแบตเตอรี่

คุณสามารถตรวจสอบระดับแบตเตอรี่ได้เมื่อคุณเปิดสวิตช์แวนตา
3D

- ถ้าไฟ LED สีเขียวกะพริบ
คุณสามารถใช้แวนตาได้เป็นเวลา 4 ชั่วโมงหรือมากกว่า
- ถ้าไฟ LED สีส้มกะพริบ
คุณสามารถใช้แวนตาได้เป็นอย่างต่ำ 2 ชั่วโมงแต่ไม่เกิน 4
ชั่วโมง
- ถ้าไฟ LED สีแดงกะพริบ หมายถึงแบตเตอรี่ใกล้หมด
และสามารถรับชมภาพยนตร์ 3D ได้อีกเพียงไม่เกิน 2 ชั่วโมง
ปิด

หากต้องการปิดสวิตช์แวนตา 3D กด **0** ไฟ LED
จะกะพริบเป็นสีแดง 4 ครั้ง เมื่อแวนตา 3D ไม่ได้รับสัญญาณ 3D
เป็นเวลา 2 นาที แวนตาจะปิดการทำงานโดยอัตโนมัติ

เครื่องส่ง 3D

เครื่องส่ง 3D

ตรวจสอบให้แน่ใจว่าเลนส์ตัวรับสัญญาณที่อยู่ตรงกลางแวนตานี้
ได้รับสัญญาณ 3D และให้แน่ใจว่าวัตถุที่ขวางตัวส่งสัญญาณ 3D
บนทีวีออกไปด้วย

- 1 - ตัวส่งสัญญาณ 3D บนทีวี
- 2 - ตัวรับสัญญาณ 3D บนแวนตา 3D

เกมส์ที่มีผู้เล่น 2 คน

เกมส์ที่มีผู้เล่น 2 คน

คุณสามารถใช้แว่นตาเพื่อเล่นเกมที่มีผู้เล่นสองคน โดยผู้เล่นทั้งสองจะสามารถดูทีวีเครื่องเดียวกันแต่จะมองเห็นหน้าจอที่แตกต่างกันในการเล่นเกม

ในการสลับแว่นตาเพื่อดูหน้าจอผู้เล่นที่ 1 หรือผู้เล่นที่ 2 ให้เปิดสวิตช์ของแว่นตาแล้วกดปุ่ม Player 1/2

- ถ้าไฟ LED สีส้มติดขึ้นต่อเนื่องเป็นเวลา 2 วินาที หมายถึงแว่นตาถูกตั้งสำหรับ player 1
- ถ้าไฟ LED สีส้มกะพริบ หมายถึงแว่นตาถูกตั้งสำหรับ player 2

สำหรับข้อมูลเพิ่มเติม กด **กด** **←** คำหลัก และค้นหา เกมส์ที่มีผู้เล่น 2 คน

การเปลี่ยนแบตเตอรี่

หากต้องการเปลี่ยนแบตเตอรี่ของแว่นตา 3D รุ่น PTA508 ให้คลายสกรูของฝาแบตเตอรี่ที่มีขนาดเล็กและเปลี่ยนแบตเตอรี่ซึ่งเป็นชนิด CR2032 (3V) ควรตรวจสอบว่า ด้าน + ของแบตเตอรี่อยู่ในด้านที่มองเห็น นำฝาปิดกลับที่เดิมและไขสกรูปิด

ในการเปลี่ยนแบตเตอรี่แว่นตา 3D รุ่น PTA509, PTA51 ให้กดปุ่มขนาดเล็กบนฝาปิดแบตเตอรี่และเลื่อนฝาขึ้นเพื่อเปิดเปลี่ยนแบตเตอรี่ซึ่งเป็นชนิด CR2032 (3V) ควรตรวจสอบว่าด้าน + ของแบตเตอรี่อยู่ในด้านที่มองเห็นได้นำฝาปิดกลับที่เดิมและเลื่อนฝาลงจนมีเสียงคลิก

⚠ คำเตือน

การเปลี่ยนแบตเตอรี่ที่ไม่ถูกต้องอาจก่อให้เกิดอันตรายจากการระเบิด ควรเปลี่ยนทดแทนด้วยแบตเตอรี่ชนิดเดียวกันหรือเทียบเท่าเท่านั้น

สำหรับชุด Passive 3D

เมื่อโปรแกรม 3D แสดงบนหน้าจอ ให้สวมแว่นตา 3D เพื่อดูโปรแกรมดังกล่าวในรูปแบบ 3D

ความสูงในการดูที่แนะนำ

เพื่อให้ได้คุณภาพของภาพสูงสุด ขณะชม 3D แบบ Passive ดวงตาของคุณควรอยู่ที่ระดับเดียวกับบริเวณกลางหน้าจอ

13.4

การดูแลแว่นตา 3D

• อย่าใช้สารเคมีทำความสะอาดที่มีแอลกอฮอล์, ตัวทำละลาย, สารลดแรงตึงผิว, หรือแว็กซ์, เบนซิน, ทินเนอร์, สารเคมีฆ่าเชื้อหรือสารหล่อลื่น

การใช้สารเคมีเหล่านี้ อาจทำให้เกิดการเปลี่ยนสีหรือแตกร้า

• อย่าให้แว่นตา 3D สัมผัสกับแสงแดด, ความร้อน, ไฟหรือน้ำ ซึ่งอาจทำให้ผลิตภัณฑ์ทำงานผิดปกติหรือเกิดไฟลุก

- อย่าทำเลนส์ของแว่น 3D ตกหล่น งอ หรือถูกระแทก
 - ใช้ผ้าสะอาดทำความสะอาด (ไมโครไฟเบอร์หรือผ้าสำลี) ในการทำความสะอาดเลนส์เพื่อหลีกเลี่ยงการขีดข่วน
- อย่าฉีดสเปรย์ลงบนแว่นตา 3D โดยตรง เนื่องจากอาจทำให้ระบบอิเล็กทรอนิกส์เกิดความเสียหาย (สำหรับแว่นตา Active 3D)

13.5

ดู 3D

เพื่อสัมผัสประสบการณ์เอฟเฟกต์ 3D ที่ยอดเยี่ยม ขณะชมรายการ 3D:

- ให้นั่งในระยะห่างอย่างน้อยสามเท่าของความกว้างของหน้าจอทีวี
- อย่านั่งห่างเกิน 6 ม.

การเปลี่ยนเป็น 3D

ในครั้งแรกที่มีการตรวจจับสัญญาณ 3D คุณสามารถตั้งค่าโปรตสำหรับวิธีการเริ่มต้น 3D ในอนาคต

- หากต้องการเปลี่ยนเป็น 3D โดยอัตโนมัติ ให้เลือก อัตโนมัติ
- หากต้องการแสดงการแจ้งเตือนก่อน ให้เลือก การแจ้งเตือนเท่านั้น
- หากไม่ต้องการให้เปลี่ยนเป็น 3D ให้เลือก ไม่ใช่

คุณยังคงสามารถเปลี่ยนการตั้งค่าได้ใน **▶** **ตั้งค่า** > **การตั้งค่าทีวี** > **3D** > **เปลี่ยนเป็น 3D**

เริ่ม 3D

เมื่อทีวีสลับไปเป็น 3D หรือเมื่อการแจ้งเตือนปรากฏขึ้นว่า 3D พร้อมใช้งาน ให้สวมแว่นตา 3D

หากทีวีไม่สามารถตรวจพบสัญญาณ 3D (ไม่มีแท็กสัญญาณ 3D) โปรแกรม 3D จะถูกแสดงเป็นภาพซ้อนบนหน้าจอ ในการเปลี่ยนเป็น 3D ให้ปรับการตั้งค่า 3D และเลือก เรียงซ้ายขวา หรือ บน / ล่าง ตามตำแหน่งภาพซ้อน

หยุด 3D

หากต้องการหยุดดูภาพ 3D ให้กด **⊗** เลือกการตั้งค่า 3D และเลือก ปิด

3D จะถูกเปลี่ยนกลับเป็น 2D

เมื่อคุณเปลี่ยนไปดูช่องอื่นหรืออุปกรณ์ที่เชื่อมต่ออื่น

การเปลี่ยน 2D เป็น 3D

คุณสามารถแปลงโปรแกรม 2D ใดๆ ก็ตามเพื่อรับชมในรูปแบบ 3D ได้

1 - กด **⊗**

2 - เลือก ภาพและเสียง > การตั้งค่า 3D > การเปลี่ยน 2D เป็น 3D

หากต้องการปรับความลึกของภาพ 3D...

1 - กด **⊗**

2 - เลือก ภาพและเสียง > เอฟเฟกต์ 3D

3 - เลือกตัวเลือก จากนั้นกด OK

หากต้องการปิดการเปลี่ยน 2D เป็น 3D...

1 - กด **⊗**

2 - เลือก ภาพและเสียง > การตั้งค่า3D > 2D จากนั้นกด OK
หมายเหตุ: หากคุณเปลี่ยนเป็นกิจกรรมอื่น การเปลี่ยนจะหยุดลง

คุณสามารถเปลี่ยนความลึกของ 3D เพื่อรับชมเอฟเฟกต์ 3D ที่น้อยลงหรือมากขึ้นในการเปลี่ยน 2D เป็น 3D หากต้องการเปลี่ยนเอฟเฟกต์ 3D ให้กด  และเลือก เอฟเฟกต์ 3D เลือก ปิด (ไม่ใช่ 3D) ลด (ลดความลึก 3D), ปกติ (คุณภาพ 3D ที่ดีที่สุด) หรือ เพิ่ม (เพิ่มความลึก 3D)

13.6

วิธีการรับชมภาพ 3D ที่เหมาะสมที่สุด

เพื่อประสบการณ์การรับชม 3D ที่มีประสิทธิภาพสูงสุด เราแนะนำให้คุณ :

- นั่งห่างจากทีวีอย่างน้อย 3 เท่าของความสูงของหน้าจอ แต่ไม่เกิน 6 เมตร
- หลีกเลี่ยงแสงฟลูออเรสเซนต์ (เช่น ไฟ TL หรือหลอดประหยัดไฟที่ทำงานด้วยความถี่ต่ำ) และหลีกเลี่ยงแสงแดดโดยตรงเนื่องจากอาจรบกวนการรับชม 3D

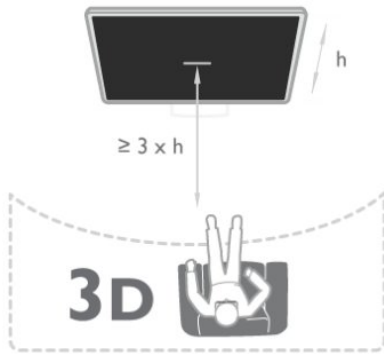

13.7

คำเตือนด้านสุขภาพ

- เด็กอายุต่ำกว่า 6 ปีไม่ควรรับชมในรูปแบบ 3D
- หากคุณหรือครอบครัวมีประวัติการเจ็บป่วยโรคลมบ้าหมูหรือมีอาการแพ้แสงกะทันหัน ให้ปรึกษาแพทย์ผู้เชี่ยวชาญก่อนเข้าใกล้แหล่งไฟแฟลช, ภาพเคลื่อนไหวรวดเร็วหรือการดู 3D
- หากคุณรู้สึกไม่สบาย ให้หยุดรับชม 3D และอย่าเคลื่อนไหวร่างกายหรือทำกิจกรรมที่อาจทำให้เกิดอันตราย (เช่น การขับรถ) จนกว่าอาการดังกล่าวจะหายไป หากยังคงมีอาการ อย่ารับชม 3D ต่อโดยไม่ปรึกษาผู้เชี่ยวชาญทางการแพทย์ก่อน
- เพื่อหลีกเลี่ยงความรู้สึกไม่สบาย เช่น เวียนศีรษะ ปวดหัวหรือง่วง เราแนะนำว่าไม่ควรดู 3D เป็นระยะเวลานาน
- อย่าใช้แว่นตา 3D
- ในวัตถุประสงค์อื่นนอกเหนือจากการรับชมทีวี 3D
- หากคุณสวมแว่นสายตาหรือใช้คอนแทคเลนส์อยู่เป็นประจำ ให้สวมแว่นตา 3D ร่วมกับแว่นตาหรือเลนส์ดังกล่าว
- เก็บแว่นตาให้พ้นจากเด็กเล็กเพื่อไม่ให้เกิดการกลืนแบตเตอรี่หรือชิ้นส่วนขนาดเล็ก
- ผู้ปกครองควรตรวจสอบเด็กขณะกำลังรับชม 3D

และตรวจดูให้แน่ใจว่าเด็กไม่มีอาการใดๆ ตามที่ได้อธิบายไว้ด้านบน
ไม่แนะนำให้เด็กอายุต่ำกว่าหกขวบรับชม 3D เนื่องจากสภาพร่างกายยังไม่พร้อม

- หลีกเลี่ยงการใช้แว่นตา 3D ในกรณีเกิดการติดเชื้อที่ตาหรือโรคอื่นๆ ที่สามารถแพร่กระจายได้โดยการสัมผัส (เช่น โรคตาแดง โรคเหา เป็นต้น) ให้เริ่มใช้แว่นตา 3D อีกครั้งต่อเมื่อหายขาดจากการติดเชื้อมดังกล่าวแล้วเท่านั้น

เกม

14.1

การเล่นเกมน

คุณสามารถเล่นเกมบนทีวีได้โดยเชื่อมต่อเครื่องเล่น เกมเข้ากับทีวี

สำหรับข้อมูลเพิ่มเติมเกี่ยวกับการเชื่อมต่อเครื่องเล่น เกมให้กด

➔ คำหลัก และค้นหา เครื่องเล่นเกมส์, เชื่อมต่อ

เริ่มเล่นเกม

1 - เปิดเครื่องเล่นเกม

2 - กด **▲** เลือกเครื่องเล่นเกมส์และกด OK

3 - เริ่มเล่นเกม

การตั้งค่าที่เหมาะสมสำหรับเกม

สำหรับบางเกมที่ต้องการความเร็วและความแม่นยำให้ตั้งค่าทีวีให้เป็นการตั้งค่าที่เหมาะสมสำหรับ เกม ก่อนที่จะเริ่มเล่น หากคุณเพิ่มเครื่องเล่นเกมของคุณเป็นอุปกรณ์ประเภท เกม ในเมนู แหล่งสัญญาณ (รายการการเชื่อมต่อ) ที่วีจะตั้งค่าเป็นการตั้งค่าเกมที่เหมาะสมโดยอัตโนมัติ หากคุณเพิ่มเครื่องเล่นเกมของคุณเป็นประเภท เครื่องเล่น และส่วนใหญ่ใช้งานเป็นเครื่องเล่นแผ่นดิสก์ ให้ตั้งประเภทของอุปกรณ์ไว้เป็น เครื่องเล่น

ในการตั้งค่าทีวีเป็นการตั้งค่าที่เหมาะสมด้วยตนเอง

1 - กด **▲** และเลือก ตั้งค่า และกด OK

2 - เลือก การตั้งค่าทีวี > ภาพ > ขั้นสูง > สติลลิจกรรม และกด OK

3 - เลือก เกม แล้วกด OK

4 - กด **➔** ซ้ำๆ หากจำเป็น

เพื่อปิดเมนู โปรดอย่าลืมตั้งค่าการตั้งค่า เกมหรือคอมพิวเตอร์ กลับไปเป็นปิด เมื่อคุณเลิกเล่นเกม

14.2

เกมที่มีผู้เล่นสองคน

สำหรับชุด Active 3D

เกี่ยวกับเกมส์ที่มีผู้เล่น 2 คน

หากคุณเล่นเกมที่มีผู้เล่นหลายคนแบบแยกหน้าจอ คุณสามารถตั้งค่าทีวีเพื่อให้แสดงแต่ละหน้าจอแบบเต็มจอ โดยผู้เล่นแต่ละคนจะเห็นเฉพาะในส่วนที่เขาเล่นแบบเต็มจอ ซึ่งทีวีใช้เทคโนโลยี 3D เพื่อแสดงหน้าจอทั้งคู่



สิ่งที่คุณต้องมี

ในการเล่นเกมที่มผู้เล่นสองคนด้วยทีวีนี้ คุณจำเป็นต้องใช้แว่นตา Active 3D รุ่น Philips PTA507, PTA508, PTA509, PTA517, PTA518 หรือ PTA519 จำนวน 2 อัน

นอกจากนี้ เครื่องเล่นเกมจะต้องเชื่อมต่อกับ HDMI

เล่นเกมที่มีผู้เล่นสองคน

ในการเริ่มเล่นเกมที่มีผู้เล่นสองคน...

1 - กด **➔** SOURCES เลือกเครื่องเล่นเกมส์ และกด OK

2 - บนเครื่องเล่นเกม

ให้เริ่มเกมและเลือกโหมดผู้เล่นหลายคนหรือสองคน

เลือกโหมดเพื่อการดูแบบแยกหน้าจอ

3 - บนทีวี ให้กด **≡** OPTIONS เลือก ภาพและเสียง เลือกเกมส์ที่มีผู้เล่น 2 คน และกด OK

4 - เลือกรูปแบบการแยกหน้าจอเกมที่แสดงบนหน้าจอ เช่น เรียงซ้ายขวา หรือ บน / ล่าง และกด OK โดยทีวีจะแสดงทั้ง 2 หน้าจอแบบเต็มหน้าจอ

ในการดู 2 หน้าจอที่แตกต่างกัน ให้สวมให้แว่นตา 3D

ในการเปลี่ยนแว่นตาให้มองเห็นหน้าจอของผู้เล่นที่ 1

หรือหน้าจอของผู้เล่นที่ 2 ให้กดปุ่มการเลือก Player 1/2 บนแว่นตา

การสลับมุมมองหน้าจอแยกเข้าออก

ในมุมมองหน้าจอแยกสำหรับผู้เล่นสองคน

คุณสามารถสลับไปมาจากหน้าจอแยกได้เพื่อรวมมุมมอง เพื่อให้สามารถอ่านเมนูหรือคะแนนในเกมได้

ในการสลับมุมมองไปมา ให้กด ตกลง บนรีโมทคอนโทรลของทีวี

หยุดเล่นเกมที่มีผู้เล่นสองคน

ในการหยุดมุมมองหน้าจอแยกสำหรับเกมที่มีผู้เล่นสองคน

ให้กด **▲** และเลือกกิจกรรมอื่น

สำหรับชุด Passive 3D

เกี่ยวกับเกมส์ที่มีผู้เล่น 2 คน

หากคุณเล่นเกมที่มีผู้เล่นหลายคนแบบแยกหน้าจอ คุณสามารถตั้งค่าทีวีเพื่อให้แสดงแต่ละหน้าจอแบบเต็มจอ โดยผู้เล่นแต่ละคนจะเห็นเฉพาะในส่วนที่เขาเล่นแบบเต็มจอ ซึ่งทีวีใช้เทคโนโลยี 3D เพื่อแสดงหน้าจอทั้งคู่

ในการดูภาพแบบเต็มหน้าจอที่แตกต่างกันสองภาพ



ผู้เล่นแต่ละคนจำเป็นต้องใช้แว่นตา 3D

สิ่งที่คุณต้องมี

ในการเล่นเกมที่มีผู้เล่นสองคนด้วยทีวีนี้
คุณจำเป็นต้องใช้ชุดสำหรับผู้เล่นสองคนพร้อมแว่นตา 3D แบบ
Passive รุ่น Philips PTA436 (แยกจำหน่าย)
นอกจากนี้ เครื่องเล่นเกมจะต้องเชื่อมต่อกับ HDMI

เล่นเกมที่มีผู้เล่นสองคน

ในการเริ่มเล่นเกมที่มีผู้เล่นสองคน...

- 1 - กด  SOURCES เลือกเครื่องเล่นเกม และกด OK
 - 2 - บนเครื่องเล่นเกม
ให้เริ่มเกมและเลือกโหมดผู้เล่นหลายคนหรือสองคน
เลือกโหมดเพื่อการดูแบบแยกหน้าจอ
 - 3 - บนทีวี ให้กด  OPTIONS เลือก ภาพและเสียง
เลือก เกมส์ที่มีผู้เล่น 2 คน และกด OK
 - 4 - เลือกรูปแบบการแยกหน้าจอเกมที่แสดงบนหน้าจอ
เช่น เรียงซ้ายขวา หรือ บน / ล่าง และกด OK โดยทีวีจะแสดงทั้ง
2 หน้าจอแบบเต็มหน้าจอ
- ในการดู 2 หน้าจอที่แตกต่างกัน ให้สวมให้แว่นตา 3D
ในการเปลี่ยนแว่นตาให้มองเห็นหน้าจอของผู้เล่นที่ 1
หรือหน้าจอของผู้เล่นที่ 2 ให้กดปุ่มการเลือก Player
1/2 บนแว่นตา

การสลับมุมมองหน้าจอแยกเข้าออก

ในมุมมองหน้าจอแยกสำหรับผู้เล่นสองคน
คุณสามารถสลับไปมาจากหน้าจอแยกได้เพื่อรวมมุมมอง
เพื่อให้สามารถอ่านเมนูหรือคะแนนในเกมได้
ในการสลับมุมมองไปมา ให้กด OK บนรีโมทคอนโทรลของทีวี

หยุดเล่นเกมที่มีผู้เล่นสองคน

ในการหยุดมุมมองหน้าจอแยกสำหรับเกมที่มีผู้เล่นสองคน
ให้กด  และเลือกกิจกรรมอื่น

ภาพ วิดีโอ และเพลง

15.1

จากการเชื่อมต่อ USB หรือคอมพิวเตอร์เครือข่าย

สิ่งที่คุณต้องมี

คุณสามารถดูภาพถ่ายหรือเล่นเพลงและวิดีโอของคุณจากแฟลชไดรฟ์ USB หรือฮาร์ดไดรฟ์ USB ที่เชื่อมต่อ หากคุณมีคอมพิวเตอร์ในเครือข่ายภายในบ้าน คุณจะสามารถดูและเล่นไฟล์จากคอมพิวเตอร์ได้บนทีวี

จากอุปกรณ์ USB

เสียบปลั๊กแฟลชไดรฟ์ USB หรือฮาร์ดไดรฟ์ USB เข้ากับช่องเสียบ USB ช่องใดช่องหนึ่งโดยที่เปิดทีวีไว้ ทีวีจะตรวจพบอุปกรณ์และลงรายการไฟล์ของคุณ หากรายการไม่ปรากฏโดยอัตโนมัติ ให้กด **SOURCES** แล้วเลือก เบราว์เซอร์ USB แล้วกด OK



คำเตือน

หากคุณลองหยุดชั่วคราวหรือบันทึกโปรแกรมโดยที่ฮาร์ดไดรฟ์ USB เชื่อมต่ออยู่ ทีวีจะขอให้คุณฟอร์แมตฮาร์ดไดรฟ์ USB ซึ่งการฟอร์แมตนี้จะลบไฟล์ปัจจุบันทั้งหมดบนฮาร์ดไดรฟ์ USB

จากคอมพิวเตอร์

ถ้าทีวีและคอมพิวเตอร์อยู่บนเครือข่ายเดียวกัน ทีวีนั้นจะสามารถเบราว์เซอร์และเล่นไฟล์ที่จัดเก็บอยู่บนคอมพิวเตอร์ของคุณได้ คุณจำเป็นต้องติดตั้งซอฟต์แวร์ Media Server อย่าง Twonky™

บนคอมพิวเตอร์ของคุณเพื่อแบ่งปันไฟล์ของคุณกับทีวี โดยทีวีจะแสดงไฟล์และโฟลเดอร์ของคุณเช่นเดียวกับที่จัดการไว้บนคอมพิวเตอร์

ในการเบราว์เซอร์ไฟล์บนคอมพิวเตอร์ของคุณ

ให้กด **SOURCES** เลือก เบราว์เซอร์เครือข่าย แล้วกด OK

แถบเมนูและการจัดเรียง

ทีวีจะจัดเรียงไฟล์ตามชนิดโดยที่เชื่อมต่ออุปกรณ์ USB อยู่ เลื่อนไปยังแถบเมนูแล้วเลือกประเภทของไฟล์ที่คุณต้องการ หากคุณเบราว์เซอร์ไฟล์จากคอมพิวเตอร์ คุณสามารถเบราว์เซอร์ไฟล์และโฟลเดอร์ตามที่จัดการไว้บนคอมพิวเตอร์เท่านั้น

แถบเมนู

เลื่อนไปยังแถบเมนูแล้วเลือกประเภทของไฟล์ที่คุณต้องการดูหรือเล่น

เลือก **ภาพถ่าย** เพลง หรือ **วิดีโอ** หรือคุณสามารถเปิดมุมมอง **โฟลเดอร์** แล้วเบราว์เซอร์โฟลเดอร์ของคุณเพื่อค้นหาไฟล์

การเรียงลำดับ

ในการเบราว์เซอร์ภาพถ่ายของคุณตามวันที่ เดือน ปี หรือเรียงลำดับตัวอักษรตามชื่อ ให้กด **จัดเรียง** ในการเบราว์เซอร์เพลงของคุณตามอัลบั้ม ศิลปิน ประเภท หรือเรียงลำดับตัวอักษรตามชื่อ ให้กด **จัดเรียง** วิดีโอจะจัดเรียงตามตัวอักษร

รูปภาพ

ในการดูภาพ ให้เลือก **ภาพถ่าย** ในแถบเมนู เลือกภาพขนาดเล็ก แล้วกด OK

หากในโฟลเดอร์เดียวกันมีภาพถ่ายหลายภาพ

ให้เลือกภาพถ่ายแล้วกด **แสดงสไลด์**

เพื่อเริ่มแสดงสไลด์ของภาพถ่ายทั้งหมดในโฟลเดอร์นี้

ในการข้ามไปยังภาพถัดไปหรือก่อนหน้า ให้กด **+** หรือ **-**

ในการหยุดแสดงสไลด์หรือปิดภาพถ่าย ให้กด **LIST** หรือ **(หยุด)**

คุณสามารถเล่นเพลงพร้อมกับการแสดงสไลด์

โดยเริ่มแสดงสไลด์หลังจากเริ่มเล่นเพลง

1 - เลือกเพลงหรือโฟลเดอร์ที่มีเพลง แล้วกด OK

2 - กด **LIST** แล้วเลือก **ภาพถ่าย**

3 - เลือกภาพถ่ายหรือโฟลเดอร์ที่มีภาพถ่าย แล้วกด **แสดงสไลด์**

ข้อมูล

ในการดูข้อมูลของภาพถ่าย (ขนาด วันที่สร้าง พิกเซล และอื่นๆ) ให้เลือกภาพถ่าย แล้วกด **INFO** กดอีกครั้งเพื่อซ่อนข้อมูล

ตัวเลือก

กด **OPTIONS**

- สุ่มเล่น
- แสดงรูปภาพของคุณแบบสุ่ม

- เล่นซ้ำ

เล่นการแสดงผลสไลด์อย่างต่อเนื่อง

- ความเร็วภาพสไลด์

ตั้งค่าความเร็วของการแสดงผลสไลด์

- การเปลี่ยนภาพสไลด์

ตั้งค่ารูปแบบการเปลี่ยนภาพถ่าย

ในการปิด เบราว์เซอร์ USB หรือ เบราว์เซอร์เครือข่าย ให้กด **HOME** แล้วเลือกกิจกรรมอื่น

เล่นเพลง

ในการเล่นเพลง ให้เลือก **↻** เพลง ในแถบเมนู เลือกเพลง แล้วกด OK
หากในโพลเดอร์เดียวกันมีหลายเพลง ให้กด **—** เล่นทั้งหมด เพื่อเล่นเพลงทั้งหมดในโพลเดอร์นี้
ในการข้ามไปยังเพลงถัดไปหรือก่อนหน้า ให้กด **⏮** + หรือ **⏭** -
ในการหยุดเพลงชั่วคราว ให้กด OK และกด OK อีกครั้งเพื่อเล่นต่อ
ในการเดินหน้าเพลงไป 10 วินาที หรือย้อนกลับไป 10 วินาที ให้กด **▶** หรือ **◀**
ในการย้อนกลับหรือกรอเดินหน้าอย่างรวดเร็ว ให้กด **▶▶** หรือ **◀◀**
กดปุ่มหลายครั้งเพื่อเร่งความเร็ว 2x, 4x, 8x, 16x, 32x
ในการหยุดเล่นเพลง ให้กด **■** (หยุด)

หากคุณกด **≡** LIST หรือ **↩** เพลงจะยังเล่นต่อไป

ข้อมูล

ในการดูข้อมูลเพลง (ชื่อ ศิลปิน ระยะเวลา และอื่นๆ) ให้เลือกเพลงแล้วกด **i** INFO
กดอีกครั้งเพื่อซ่อนข้อมูล

ตัวเลือก

กด **≡** OPTIONS

- สุ่มเล่น
- เล่นแบบของคุณแบบสุ่ม
- เล่นซ้ำ
- เล่นเพลงหนึ่งครั้งหรือเล่นต่อเนื่อง
- ปิดหน้าจอ

หากคุณต้องการฟังเพลงเท่านั้น คุณสามารถปิดหน้าจอเพื่อเป็นการประหยัดพลังงาน
ในการปิดหน้าจอ ให้กด **≡** OPTIONS เลือก **🔒** การตั้งค่า ECO ในแถบเมนู เลือก ปิดหน้าจอ แล้วกด OK
หากต้องการเปลี่ยนหน้าจอกลับ ให้กดปุ่มใดก็ได้บนรีโมทคอนโทรล

ในการปิด เบราส์ USB หรือ เบราส์เครือข่าย ให้กด **🏠** แล้วเลือกกิจกรรมอื่น

การเล่นวิดีโอ

ในการเล่นวิดีโอ ให้เลือก **▶** วิดีโอ ในแถบเมนู เลือกวิดีโอแล้วกด OK
หากในโพลเดอร์เดียวกันมีหลายวิดีโอ ให้กด **—** เล่นทั้งหมด เพื่อ เล่นวิดีโอทั้งหมดในโพลเดอร์นี้
ในการข้ามไปยังเพลงถัดไปหรือก่อนหน้า ให้กด **⏮** + หรือ **⏭** -
ในการหยุดวิดีโอชั่วคราว ให้กด OK กด OK อีกครั้งเพื่อเล่นต่อ
ในการเดินหน้าวิดีโอหรือย้อนกลับไป 10 วินาที ให้กด **▶** หรือ **◀**
ในการย้อนกลับหรือกรอเดินหน้าอย่างรวดเร็ว ให้กด **▶▶** หรือ **◀◀**
กดปุ่มหลายครั้งเพื่อเร่งความเร็ว 2x, 4x, 8x, 16x, 32x
ในการหยุดเล่นวิดีโอ ให้กด **□** (หยุด)

ข้อมูล

ในการดูข้อมูลของวิดีโอ (ตำแหน่งของหัวเล่น ระยะเวลา ชื่อ วันที่ เป็นต้น) ให้เลือกวิดีโอ แล้ว กด **i** INFO
กดอีกครั้งเพื่อซ่อนข้อมูล

ตัวเลือก

กด **≡** OPTIONS

- คำบรรยาย
- หากมีบทบรรยาย คุณสามารถ เปิด ปิด หรือ เปิดระหว่างปิดเสียง บทบรรยายได้
- สุ่มเล่น
- เล่นวิดีโอของคุณแบบสุ่ม
- เล่นซ้ำ
- เล่นวิดีโอหนึ่งครั้งหรือเล่นต่อเนื่อง

ในการปิด เบราส์ USB หรือ เบราส์เครือข่าย ให้กด **🏠** แล้วเลือกกิจกรรมอื่น

15.2

Wi-Fi Miracast

เกี่ยวกับ Wi-Fi Miracast

ทีวีของคุณคืออุปกรณ์ Wi-Fi Certified Miracast™ ด้วย Miracast™ คุณสามารถดูและแบ่งปันหน้าจอของคุณกับสมาร์ทโฟน แท็บเล็ต หรือคอมพิวเตอร์บนหน้าจอทีวีแบบไร้สายได้
คุณสามารถสตรีมวิดีโอ (เสียงและวิดีโอ), แบ่งปันภาพถ่ายหรืออย่างอื่นบนหน้าจอของอุปกรณ์ ไม่จำเป็นต้องเชื่อมต่ออุปกรณ์กับเครือข่ายภายในบ้าน ทั้งทีวีและอุปกรณ์ต้องเป็นอุปกรณ์ Wi-Fi Certified Miracast™ และเปิดใช้ Miracast



สำหรับข้อมูลเพิ่มเติมเกี่ยวกับ Wi-Fi Certified Miracast™ โปรดไปที่ www.wi-fi.org

Wi-Fi® โลโก้ Wi-Fi CERTIFIED โลโก้ Wi-Fi เป็นเครื่องหมายการค้าจดทะเบียนของ Wi-Fi Alliance Wi-Fi CERTIFIED Miracast™, Miracast™ เป็นเครื่องหมายการค้าของ Wi-Fi Alliance

เปิดใช้ Miracast

ทีวีมาพร้อมกับ Miracast ที่ถูกเปิด และพร้อมแสดงหน้าจอของอุปกรณ์ด้วย Miracast

ปิดการใช้ Miracast

หากไม่ต้องการให้ทีวีรับคำสั่งการแบ่งปันหน้าจอจากอุปกรณ์อื่น คุณสามารถปิด Miracast บนทีวีได้
1 - กด **🏠** และเลือก ตั้งค่า และกด OK

- 2 - เลือก การตั้งค่าเครือข่าย > Wi-Fi
Miracast > ปิด แล้วกด OK
- 3 - กด  ซ้ำๆ หากจำเป็น เพื่อปิดเมนู

แบ่งปันหน้าจอบนทีวี

ในการ แบ่งปัน หน้าจอของสมาร์ทโฟน แท็บเล็ต หรือคอมพิวเตอร์บนทีวี . . .

- 1 - เปิดสวิตช์ทีวี
- 2 - บนอุปกรณ์ ให้เปิดแอปพลิเคชัน เช่น Wi-Fi Miracast, Wi-Fi Direct™, Intel®Wireless Display* หรือคล้ายกันและเริ่มการสแกนหาอุปกรณ์ Miracast อื่น
- 3 - ในรายการอุปกรณ์ที่พบ ให้เลือกทีวีแล้วเลือกเชื่อมต่อ
- 4 - บนทีวี ให้ยอมรับคำร้องขอเชื่อมต่อกับทีวี
คุณอาจถูกขอให้ป้อนรหัส PIN จากอุปกรณ์บนทีวี - ป้อนหมายเลขด้วยปุ่มตัวเลขบนรีโมทคอนโทรล หรือ
คุณอาจถูกขอจากทีวีให้ป้อนรหัส PIN บนอุปกรณ์ หากคุณเชื่อมต่อ ทีวีจะแสดงหน้าจอของอุปกรณ์
- 5 - บนอุปกรณ์ ให้เลือกวิดีโอ ภาพถ่าย หรือไฟล์ที่คุณต้องการดูบนทีวี

* Miracast รองรับ WiDi 3.5 ขึ้นไป



หยุดการแบ่งปัน

จากอุปกรณ์

ด้วยแอปพลิเคชันที่คุณใช้เริ่มต้น Miracast คุณสามารถยกเลิกการเชื่อมต่อ และหยุดการดูหน้าจอของอุปกรณ์บนทีวี ทีวีจะเปลี่ยนกลับไปเป็นโปรแกรมที่เลือกล่าสุด

จากทีวี

ในการหยุดการดูหน้าจอของอุปกรณ์บนทีวี คุณสามารถ . . .

- กด  เพื่อดูการถ่ายทอดทีวี
- กด  เพื่อเริ่มต้นกิจกรรมอื่นบนทีวี
- กด  SOURCES เพื่อเปิดเมนูแหล่งสัญญาณ และเลือกอุปกรณ์ที่เชื่อมต่อ



บล็อกอุปกรณ์

ครั้งแรกที่คุณได้รับคำร้องขอเชื่อมต่อจากอุปกรณ์ คุณสามารถบล็อก อุปกรณ์ได้ คำร้องนี้ และคำร้องทั้งหมดในอนาคต จากอุปกรณ์นี้จะถูกเพิกเฉย ในการบล็อกอุปกรณ์ เลือก บล็อก . . . ในหน้าต่างคำร้อง และกดตกลง

เลิกบล็อกอุปกรณ์ทั้งหมด

การเชื่อมต่อที่ผ่านมามีทั้งหมดและอุปกรณ์ที่ถูกบล็อกถูกจัดเก็บไว้ในรายการการเชื่อมต่อของ Wi-Fi Miracast หากคุณล้างรายการนี้ จะเป็นการเลิกบล็อกอุปกรณ์ที่ถูกบล็อกทั้งหมด

ในการเลิกบล็อกอุปกรณ์ทั้งหมด . . .

- 1 - กด  และเลือก ตั้งค่า และกด OK
- 2 - เลือก การตั้งค่าเครือข่าย > รีเซ็ตกลุ่ม Wi-Fi direct
- 3 - กด OK เพื่อลบรายการ
- 4 - กด  ซ้ำๆ หากจำเป็น เพื่อปิดเมนู

การบล็อกอุปกรณ์ที่เชื่อมต่อก่อนหน้านี้

หากคุณต้องการบล็อกอุปกรณ์ที่คุณเชื่อมต่อก่อนหน้านี้ คุณต้องล้างรายการการเชื่อมต่อ Wi-Fi Miracast ก่อน หากคุณล้างรายการนี้ คุณจะต้องยืนยันหรือบล็อกการเชื่อมต่อกับอุปกรณ์ทุกชิ้นอีกครั้ง

หน้าจอดีเลย์

การดีเลย์ปกติเมื่อแบ่งปันหน้าจอกับ Miracast คือประมาณ 1 วินาที การดีเลย์อาจนานกว่านี้ หากคุณใช้อุปกรณ์เก่ากว่า/คอมพิวเตอร์ที่มีพลังการประมวลผลต่ำ

การระบุ

- Miracast บนทีวีนี้เป็นไปตามโปรโตคอล HDCP และไม่สามารถแสดงเนื้อหาพรีเมียมที่ได้รับการป้องกันการคัดลอกที่ส่งโดยอุปกรณ์
- ความละเอียดวิดีโอสูงสุดที่รองรับคือ 720p

Pause TV

คุณสามารถหยุดการถ่ายทอดโทรทัศน์ชั่วคราวและกลับมาชมต่อในภายหลัง

เฉพาะช่องทีวีดิจิตอลเท่านั้นที่สามารถหยุดชั่วคราวได้

คุณต้องเชื่อมต่อฮาร์ดไดรฟ์ USB เพื่อบันทึกการถ่ายทอด

คุณสามารถหยุดการกระจายเสียงชั่วคราวได้นานสูงสุด 90 นาทีสำหรับข้อมูลเพิ่มเติม ให้กด **—** คำหลัก และค้นหา ฮาร์ดไดรฟ์ USB

หยุดชั่วคราวหรือเล่นการถ่ายทอดต่อ

ในการหยุดการถ่ายทอดรายการชั่วคราว ให้กด **⏸**

(หยุดชั่วคราว)

แถบความคืบหน้าจะปรากฏขึ้นบนหน้าจอเป็นเวลาสั้นๆ

ในการเรียกแถบความคืบหน้าขึ้นมา

ให้กด **⏸** (หยุดชั่วคราว) อีกครั้ง

ในการกลับมาชมต่อ ให้กด **▶** (เล่น)

ไอคอนบนหน้าจอจะแสดงให้เห็นว่า

คุณกำลังชมการถ่ายทอดที่ถูกหยุดชั่วคราว

กลับสู่การถ่ายทอดที่วีจริง

ในการกลับมาชมการถ่ายทอดที่วีจริง ให้กด **■** (หยุด)

ขณะที่คุณเปลี่ยนมายังช่องดิจิตอล ฮาร์ดไดรฟ์ USB

จะเริ่มบันทึกการถ่ายทอด เมื่อเปลี่ยนเป็นช่องดิจิตอลอื่น

การถ่ายทอดของช่องใหม่ก็จะถูกบันทึก

และการถ่ายทอดของช่องก่อนหน้าก็จะถูกลบออกไป

เมื่อคุณเปลี่ยนไปยังอุปกรณ์ที่เชื่อมต่อ (เครื่องเล่นแผ่นดิสก์ Blu-ray หรือเครื่องรับสัญญาณดิจิตอล) ฮาร์ดไดรฟ์ USB

จะหยุดบันทึกและการถ่ายทอดจะถูกลบออกไป นอกจากนี้

เมื่อคุณเปลี่ยนทีวีไปที่สแตนด์บาย การถ่ายทอดก็จะถูกลบออกไป

ในขณะที่กำลังบันทึกโปรแกรมบนฮาร์ดไดรฟ์ USB

คุณจะไม่สามารถหยุดการถ่ายทอดชั่วคราวได้

เล่นซ้ำทันที

ในขณะที่รับชมการถ่ายทอดจากช่องทีวีดิจิตอล

คุณสามารถเล่นการถ่ายทอดซ้ำทันทีได้อย่างง่ายดาย

ในการเล่น 10 วินาทีสุดท้ายของการถ่ายทอดทีวีซ้ำ

ให้กด **⏮** (หยุดชั่วคราว) แล้วกด **◀** (ซ้ำ)

คุณสามารถกด **◀** ซ้ำๆ

จนกระทั่งกลับมาถึงจุดเริ่มต้นของบันทึกการถ่ายทอด

หรือถึงระยะเวลาสูงสุด

แถบแสดงความคืบหน้า

เมื่อมีแถบความคืบหน้าบนหน้าจอ ให้กด **◀◀** (ย้อนกลับ) หรือกด

▶▶ (เดินหน้า)

เพื่อเลือกว่าจะเริ่มดูการถ่ายทอดที่หยุดชั่วคราวไว้ที่ตรงไหน

กดปุ่มเหล่านี้ซ้ำๆ เพื่อเปลี่ยนแปลงความเร็ว

การระบุ

- จะไม่มีเสียงการบรรยายเสียง (ความคิดเห็น)

สำหรับผู้มีสายตาผิดปกติ ในการเล่นใน Pause TV

หรือการบันทึก

- คุณสามารถบันทึกการบรรยายดิจิตอล (DVB) ของช่องได้

คุณไม่สามารถบันทึกคำบรรยายที่มาจากบริการข้อความได้

หากต้องการตรวจสอบว่ามีบทบรรยายดิจิตอล (DVB) หรือไม่

ให้ค้นหาช่องทีวี แล้วกด **≡** OPTIONS เลือก **≡** ตัวเลือก

ในแถบเมนู และเลือก ภาษาบทบรรยาย

เพื่อเปิดรายการบทบรรยาย

คุณสามารถบันทึกได้เฉพาะภาษาบทบรรยายที่มีไอคอน DVB นำหน้าเท่านั้น

การบันทึก

17.1

สิ่งที่คุณต้องมี

ในการบันทึกรายการทีวี คุณจะต้องมี . . .

- ฮาร์ดไดรฟ์ USB ที่เชื่อมต่อซึ่งได้รับการฟอร์แมตบนทีวีเครื่องนี้
- ช่องทีวีดิจิทัลที่ติดตั้งบนทีวีเครื่องนี้ (ช่องที่คุณรับชมโดยใช้ Watch TV)
- ในการรับข้อมูลช่องสำหรับคู่มือทีวีแบบภายในตัว (จากสถานีถ่ายทอดหรือจากอินเทอร์เน็ต)

สำหรับข้อมูลเพิ่มเติม ให้กด **—** คำหลัก และค้นหา ฮาร์ดไดรฟ์ USB, การติดตั้ง

17.2

บันทึกรายการ

บันทึกทันที

ในการบันทึกโปรแกรมที่คุณกำลังดูอยู่ ให้กด **●** (บันทึก) บนรีโมทคอนโทรล



หากคุณได้รับทีวีไกด์จากอินเทอร์เน็ต คุณสามารถปรับเวลาสิ้นสุดของการบันทึกในหน้าต่างป้อนก่อนที่จะยืนยันการบันทึก หากคุณได้รับทีวีไกด์จากสถานีถ่ายทอด การบันทึกจะเริ่มทันที คุณสามารถปรับเวลาสิ้นสุดของการบันทึกในรายการบันทึก ในการเลิกบันทึก ให้กด **■** (หยุด)

ตั้งเวลาบันทึก

คุณสามารถตั้งกำหนดการการบันทึกสำหรับโปรแกรมที่กำลังจะมาถึงของวันนี้ หรืออีกไม่กี่วันถัดไปได้ (สูงสุด 8 วัน)

1 - ในการตั้งเวลาบันทึก ให้กด **≡** คู่มือทีวี ในหน้าทีวีไกด์ ให้เลือกช่องและโปรแกรมที่คุณต้องการบันทึก คุณสามารถป้อนหมายเลขช่องเพื่อไปที่ช่องในรายการได้ กด **▶** (ขวา) หรือ **◀** (ซ้าย) เพื่อเลื่อนดูโปรแกรมต่างๆ ของช่อง ในการเปลี่ยนวันที่ของรายการ ให้กด **≡** OPTIONS และเลือก เลิกวัน และในรายการ ให้เลือกวันที่ที่คุณต้องการ แล้วกด OK หากคู่มือทีวีมาจากอินเทอร์เน็ต คุณสามารถเลือกวันที่ที่ด้านบนของหน้า แล้วกด OK

2 - เมื่อไฮไลต์โปรแกรมแล้ว ให้กด **—** บันทึก หรือกด **≡** OPTIONS และเลือก บันทึก ทีวีจะเพิ่มช่วงเวลาบันทึกไว้ที่จุดสิ้นสุดโปรแกรม คุณสามารถเพิ่มช่วงเวลาบันทึกไว้หากจำเป็น

3 - เลือก กำหนดการ และกด OK

โปรแกรมจะถูกกำหนดให้ทำการบันทึก ค่าเดือนจะปรากฏ / ถูกแสดง โดยอัตโนมัติ เมื่อมีการตั้งกำหนดการบันทึกซ้อนกัน หากคุณวางแผนที่จะบันทึกโปรแกรมระหว่างที่คุณไม่อยู่ โปรดอย่าลืมสลับให้ทีวีสแตนด์บาย และเปิดฮาร์ดไดรฟ์ USB

รายการที่บันทึก

ในการดูรายการของการบันทึก และการบันทึกตามกำหนด ให้กด **🏠** เลือก **📺** การบันทึก แล้วกด OK

ในรายการนี้ คุณสามารถเลือกการบันทึกที่จะถูกลบโปรแกรมที่บันทึก

ปรับเวลาสิ้นสุดของการบันทึกที่กำลังดำเนินอยู่ หรือตรวจสอบพื้นที่ว่างบนดิสก์ และในรายการนี้ หากคู่มือทีวีมาจากอินเทอร์เน็ต คุณสามารถกำหนดการบันทึกซึ่งคุณสามารถตั้งค่าเวลาเริ่มต้นและสิ้นสุดด้วยตนเองได้ โดยที่กำหนดเวลาการบันทึกไม่เชื่อมต่อกับโปรแกรม ในการปรับเวลาที่ตั้งการบันทึกไว้ ให้เลือก การบันทึกที่กำหนดที่ด้านบนของหน้า แล้วกด OK ตั้งค่าช่อง วันที่ และระยะเวลา ในการยืนยันการบันทึก ให้เลือก กำหนดการ แล้วกด OK

ลบการบันทึกที่ตั้งเวลาไว้

ในการลบการบันทึกตามกำหนด

ให้เลือกการบันทึกที่กำลังจะมาถึงในรายการ แล้วกด OK หรือคุณสามารถเลือกการบันทึกที่กำหนด แล้วกด **≡** OPTIONS และเลือก ยกเลิกการบันทึก

การระบุ

- ในขณะที่บันทึกโปรแกรม คุณสามารถดูโปรแกรมที่บันทึกไว้ก่อนหน้านี้ได้
- ในขณะที่บันทึก คุณไม่สามารถเปลี่ยนช่องทีวีได้
- ในขณะที่บันทึก



คุณไม่สามารถหยุดการถ่ายทอดทีวีชั่วคราวได้





- ในการบันทึก สถานีถ่ายทอดต้องมีการตั้งค่านาฬิกาที่เชื่อถือได้ หากคุณรีเซ็ตนาฬิกาทีวีด้วยตนเอง การบันทึกอาจล้มเหลวได้
- ไม่สามารถบันทึกเสียงการบรรยายเสียง (ความคิดเห็น) สำหรับผู้มีสายตาดูปกติได้

• คุณสามารถบันทึกบทบรรยายดิจิทัล (DVB) ของช่องได้ คุณไม่สามารถบันทึกบทบรรยายที่มาจากบริการข้อความได้ ในการตรวจสอบว่ามีบทบรรยายดิจิทัล (DVB) หรือไม่ ให้ค้นหาช่องทีวี แล้วกด **≡** OPTIONS เลือก **≡** OPTIONS ในแถบเมนู และเลือก ภาษาบทบรรยาย เพื่อเปิดรายการบทบรรยาย คุณสามารถบันทึกแต่เฉพาะภาษาบทบรรยายที่มี ไอคอน DVB นำหน้าเท่านั้น

ดูการบันทึก

ในการดูการบันทึก . . .

1 - กด  เลือก  การบันทึก และกด OK

2 - - ในรายการ ให้เลือกการบันทึกแล้วกด  (เล่น) เพื่อเริ่มเล่น
คุณสามารถใช้ปุ่ม  (เดินหน้า),  (ย้อนกลับ),  (หยุดชั่วคราว) หรือ  (หยุด) บนรีโมทคอนโทรล

การบันทึกที่หมดอายุ

สถานีถ่ายทอดสามารถจำกัดจำนวนวันที่สามารถรับชมรายการที่บันทึกไว้ โดยการบันทึกในรายการจะแสดงจำนวนวันที่ก่อนที่จะหมดอายุ

การบันทึกล้มเหลว

เมื่อการบันทึกที่กำหนดถูกป้องกันไว้โดยสถานีถ่ายทอดหรือเมื่อการถ่ายทอดถูกหยุด การบันทึกดังกล่าวจะทำเครื่องหมายว่า Failed (ล้มเหลว)

ลบการบันทึก

ในการลบการบันทึก ให้เลือกการบันทึกในรายการ
กด  OPTIONS แล้วเลือก ลบการบันทึก

สำหรับข้อมูลเพิ่มเติม ให้กด  คำหลัก และค้นหา
บันทึกรายการ

Skype

18.1

เกี่ยวกับ Skype

ด้วย Skype™ คุณสามารถสนทนาทางวิดีโอบนทีวีได้ฟรี คุณสามารถโทรและเห็นเพื่อนๆ ของคุณได้จากที่ไหนก็ได้ในโลก พูดคุยกับเพื่อนของคุณในขณะที่เห็นหน้าพวกเขาจากหน้าจอขนาดใหญ่จากทีวีของคุณ

18.2

สิ่งที่คุณต้องมี

ในการสนทนาทางวิดีโอบน Skype

คุณจำเป็นต้องมีกล้องถ่ายรูปสำหรับทีวี Philips PTA317 ที่มีไมโครโฟนในตัวซึ่งมีจำหน่ายแยกกัน และการเชื่อมต่ออินเทอร์เน็ตที่ดี

ก่อนคุณจะเริ่ม Skype ทีวีต้องมีการเชื่อมต่ออินเทอร์เน็ตที่ดี คุณสามารถเชื่อมต่อทีวีของคุณแบบไร้สายหรือใช้สายก็ได้ สำหรับข้อมูลเพิ่มเติม ให้กด **—** คำหลัก และค้นหา เครือข่าย, ไร้สาย

แอดเคาท์ Skype

ในการใช้ Skype คุณจำเป็นต้องสร้างแอดเคาท์ Skype ให้กับตัวเองหรือครอบครัว โดยคุณสามารถสร้างแอดเคาท์ Skype ใหม่ได้บนทีวีหรือคอมพิวเตอร์

Skype Credit หรือ สมาชิกสมาชิกร Skype

ด้วย Skype คุณยังสามารถโทรไปยังโทรศัพท์บ้านหรือโทรศัพท์มือถือด้วยค่าใช้จ่ายเล็กน้อย เมื่อใช้คอมพิวเตอร์ คุณสามารถซื้อ Skype Credit หรือสมาชิกสมาชิกร Skype ได้ที่ www.skype.com

ไม่สามารถใช้การโทรฉุกเฉินได้

Skype ไม่ใช่อุปกรณ์ทดแทนสำหรับโทรศัพท์และไม่สามารถใช้ในการโทรฉุกเฉินได้

18.3

เริ่มต้นกับ Skype

ติดตั้งกล้องถ่ายรูป

เชื่อมต่อสายเคเบิลของกล้องถ่ายรูปสำหรับทีวีเข้ากับช่องเสียบ USB ช่องใดช่องหนึ่งในทีวี งอที่ยึดขนาดเล็กดังแสดงในภาพประกอบด้านล่างและจัดตำแหน่งของกล้องถ่ายรูปด้านบนทีวี

หันกล้องถ่ายรูปไปในตำแหน่งที่คุณนั่งเป็นประจำ เมื่อคุณโทรทาง Skype คุณสามารถสาย เอียง หรือซูมกล้องเข้าหรือออก

คุณสามารถจัดตำแหน่งของกล้องถ่ายรูปไว้ที่ใดก็ได้ที่คุณต้องการ

ร แต่ขอแนะนำให้วางห่างจากลำโพงทีวี

หากไม่ได้เชื่อมต่อกล้องโทรทัศน์ Skype จะไม่เริ่มต้น

ลงชื่อเข้าใช้

ลงชื่อเข้าใช้ Skype ด้วย ชื่อ Skype และ รหัสผ่าน ของคุณ หากคุณยังไม่มีชื่อ Skype คุณต้องสร้างบัญชี Skype ใหม่

ในการลงชื่อเข้าใช้ Skype...

- 1 - กด **▲** เพื่อเปิดเมนูหน้าหลัก
- 2 - เลือก Skype แล้วกด OK เพื่อเริ่ม Skype และเปิดหน้าลงชื่อเข้าใช้
- 3 - เลือกฟิลด์ข้อความ ชื่อ Skype แล้วใส่ชื่อ Skype ของคุณ ในการเปิดแป้นพิมพ์บนหน้าจอ ให้เลือกฟิลด์ข้อความ แล้วกด OK หากเคยเข้าสู่ระบบมาก่อน ให้กด **≡** LIST แล้วเลือกชื่อ Skype ของคุณ ที่วีจะจดจำ 5 ชื่อ Skype ล่าสุดที่ลงชื่อเข้าใช้
- 4 - เลือกฟิลด์ข้อความ รหัสผ่าน แล้วป้อนรหัสผ่านของคุณ
- 5 - เมื่อเสร็จสิ้น ให้เลือก ลงชื่อเข้าใช้ แล้วกด OK

หากเมนู Skype เปิดอยู่บนหน้าจอ แสดงว่าคุณลงชื่อเข้าใช้แล้ว

หากต้องการความช่วยเหลือ

หากคุณลืมชื่อ Skype หรือรหัสผ่านของคุณ หรือมีปัญหาในการลงชื่อเข้าใช้ โปรดไปที่

www.skype.com/support

บัญชี Skype ใหม่

หากคุณยังไม่มี ชื่อ Skype และ รหัสผ่าน คุณสามารถสร้างบัญชี Skype ใหม่บนคอมพิวเตอร์ เมื่อคุณสร้างบัญชีใหม่เรียบร้อยแล้ว คุณสามารถใช้ชื่อ Skype และรหัสผ่านของคุณเพื่อลงชื่อเข้าใช้บนทีวีได้ ในการสร้างบัญชี Skype บนคอมพิวเตอร์ของคุณ ให้ไปที่ www.skype.com

หากคุณมีรีโมทคอนโทรลที่มีแป้นพิมพ์ หรือมีแป้นพิมพ์ USB เชื่อมต่อกับทีวีอยู่ คุณสามารถสร้างบัญชี Skype ใหม่บนทีวีของคุณ

ในการสร้างบัญชีใหม่บนทีวีของคุณ...

- 1 - บนหน้า ลงชื่อเข้าใช้ Skype ให้เลือก สร้างบัญชีใหม่ แล้วกด OK
- 2 - บนเมนูถัดไป ให้เลือก เปิดเบราว์เซอร์ แล้วกด OK
- 3 - ทีวีจะเปิดเว็บเพจ www.skype.com ทันที คุณสามารถสร้างบัญชีใหม่ของคุณบนเว็บเพจนี้
- 4 - เมื่อ Skype ยืนยันว่าคุณสร้างบัญชีใหม่เรียบร้อยแล้ว ให้ออกจากเว็บเบราว์เซอร์ แล้วกลับไปหน้าจอ ลงชื่อเข้าใช้ ของ Skype บนทีวี
- 5 - ป้อน ชื่อ Skype และ รหัสผ่าน ของคุณ เพื่อลงชื่อเข้าใช้

ชื่อ Skype

ชื่อ Skype ต้องเริ่มต้นด้วยตัวอักษรตัวพิมพ์ใหญ่หรือพิมพ์เล็ก ต้องประกอบด้วย 6 ถึง 32 ตัวอักษรและมีตัวเลขได้ ชื่อ Skype ห้ามมีเว้นวรรค

รหัส

รหัสผ่านของคุณต้องมี 6 ถึง 20 ตัวอักษร และต้องประกอบด้วยตัว

ตัวอักษรหนึ่งตัวหรือตัวเลขหนึ่งตัวเป็นอย่างน้อย
ห้ามใช้ตัวอักษรพิเศษอย่างเช่น เครื่องหมายการค้า
สัญลักษณ์จุดนำ หรือสัญลักษณ์ยูโร รหัสผ่าน Skype
ห้ามมีเว้นวรรค

หากคุณยังไม่มีชื่อ Skype และรหัสผ่าน
คุณสามารถสร้างบัญชีใหม่ในหน้าจอชื่อเข้าใช้บนทีวี

- 1 - ในหน้าเข้าใช้ ให้เลือก แอคเคาท์ใหม่ แล้วกด ตกลง
- 2 - สร้างแอคเคาท์ใหม่ของคุณ

- ชื่อเต็ม

ป้อนชื่อเต็มของคุณ

- ชื่อ Skype

ป้อนชื่อเพื่อให้เป็นชื่อ Skype ของคุณ โดยชื่อ Skype
ของคุณจะแสดงในรายชื่อผู้ติดต่อของผู้ใช้ Skype รายอื่น
โดยชื่อ Skype

ต้องเริ่มต้นด้วยตัวอักษรตัวพิมพ์ใหญ่หรือพิมพ์เล็ก

ต้องประกอบด้วย 6 ถึง 32 ตัวอักษรและมีตัวเลขได้ แต่ชื่อ
Skype ห้ามมีที่ว่าง

- รหัส

ป้อนรหัสผ่านของคุณ โดยรหัสผ่านต้องมี 6 ถึง 20 ตัวอักษรและ
อย่างน้อยต้องประกอบด้วยตัวอักษรหนึ่งตัวหรือตัวเลขหนึ่งตัว

ห้ามใช้ตัวอักษรพิเศษอย่างเช่น เครื่องหมายการค้า

สัญลักษณ์จุดนำ หรือสัญลักษณ์ยูโร รหัสผ่าน Skype

ห้ามมีที่ว่าง

- อีเมล

ป้อนอีเมลแอดเดรสของคุณ

3 - อ่านและยอมรับ เงื่อนไขการใช้ Skype

4 - หากแอคเคาท์ใหม่ของคุณได้รับการยอมรับแล้ว จึงเข้าใช้ได้

คุณสามารถแก้ไขหรือกรอกข้อมูล โปรไฟล์ Skype

บนคอมพิวเตอร์ โดยเริ่มการใช้งาน Skype

บนคอมพิวเตอร์ของคุณ เข้าใช้ด้วยชื่อ Skype

และรหัสผ่านของคุณ แล้วเปิดโปรไฟล์ Skype ของคุณ

คุณสามารถเปลี่ยนรูปโปรไฟล์ เพิ่มข้อความแสดงอารมณ์

หรือตั้งค่าความเป็นส่วนตัว

บัญชี Microsoft

หากคุณมีบัญชี Microsoft

คุณสามารถใช้บัญชีนี้เพื่อลงชื่อเข้าใช้ Skype บนทีวี

ในการลงชื่อเข้าใช้ด้วยบัญชี Microsoft...

- 1 - บนหน้า ลงชื่อเข้าใช้ Skype ให้เลือก ลงชื่อเข้าใช้ด้วยบัญชี Microsoft แล้วกด OK

- 2 - เลือก ถัดไป แล้วกด OK ทีวีจะเปิดเว็บเพจลงชื่อเข้าใช้บัญชี Microsoft

- 3 - ป้อนอีเมลบัญชี Microsoft และรหัสผ่านของคุณ

- 4 - เลือกปุ่ม ส่ง แล้วกด OK

ไม่สามารถใช้การโทรฉุกเฉินได้

ไม่สามารถใช้ Skype เพื่อโทรฉุกเฉินได้

Skype ไม่ใช่อุปกรณ์ทดแทนสำหรับโทรศัพท์และไม่สามารถใช้
ในการโทรฉุกเฉินได้



18.4

เมนู Skype

เมื่อคุณลงชื่อเข้าใช้เรียบร้อยแล้ว Skype จะเปิด เมนู Skype

รายการเมนู Skype ประกอบไปด้วย...

- โปรไฟล์ส่วนตัว - ชื่อ Skype ของคุณ

ในการดูหรือแก้ไขโปรไฟล์ Skype ของคุณ ให้เลือก ชื่อ Skype
ของคุณ แล้วกด OK

- บุคคล

ใน บุคคล คุณสามารถเริ่มการโทรทาง Skype
และจัดการผู้ติดต่อของคุณได้

- โทรศัพท์

ใน โทรศัพท์ คุณสามารถโทรไปยังหมายเลขโทรศัพท์บ้าน
หรือโทรศัพท์มือถือได้ โดยการกดหมายเลขบนแป้นหมายเลข
คุณต้องมี Skype Credit หรือ สมัครสมาชิก Skype
เพื่อโทรศัพท์ คุณไม่สามารถเลือก โทรศัพท์
หากไม่ได้เชื่อมต่อกล่องและไมโครโฟน

- ประวัติ

ใน ประวัติ คุณสามารถดูสายที่ไม่ได้รับ หรือสายก่อนหน้า หรือดู
การร้องขอของผู้ติดต่อ ได้

- การตั้งค่า

ใน การตั้งค่า คุณสามารถเปลี่ยนรหัสผ่านของคุณ
ตั้งค่าความเป็นส่วนตัวและการตั้งค่าข้อความเสียงของคุณ
หรือดูผู้ติดต่อที่ถูกบล็อกของคุณ และอีกมากมายได้

- ลงชื่อออก

ในการลงชื่อออกจาก Skype บนทีวี

โปรไฟล์ส่วนตัว

ใน โปรไฟล์ส่วนตัว

คุณสามารถแก้ไขโปรไฟล์ส่วนตัวของคุณสำหรับ Skype ได้

- **สาธารณะ**

ดูหรือเปลี่ยนข้อมูลโปรไฟล์ของคุณ
ที่ผู้ติดต่อของคุณสามารถดูได้

- **โทรศัพท์**

คุณสามารถป้อนหรือเปลี่ยนหมายเลขโทรศัพท์บ้าน ที่ทำงาน
หรือโทรศัพท์มือถือได้ที่นี้

- **ส่วนตัว**

ดูหรือเปลี่ยนอีเมลแอดเดรสของคุณ
ตรวจสอบจำนวนเครดิตที่คุณมี หรือดูข้อมูลการสมัครสมาชิก
หรือเขียนข้อความที่บ่งบอกอารมณ์ของคุณได้

- **รูปโปรไฟล์**

หากคุณยังไม่ได้อัปโหลดรูปโปรไฟล์ของคุณด้วยคอมพิวเตอร์
คุณสามารถเลือกหนึ่งในภาพแสดงตัวที่มีเป็นรูปโปรไฟล์ได้ที่นี้

- **สถานะออนไลน์**

คุณสามารถเปลี่ยนสถานะออนไลน์ของคุณได้ เลือกสถานะที่ต้องการ
ต้องการให้ผู้ติดต่อของคุณเห็นเมื่อคุณออนไลน์

บุคคล

ผู้ติดต่อของคุณ

ใน บุคคล คุณสามารถค้นหารายการ ผู้ติดต่อ Skypeของคุณได้

ผู้ติดต่อของคุณจะแสดงด้วย ชื่อ Skype
ของตนเอง ผู้ติดต่อที่ออนไลน์ และพร้อมสำหรับการโทรทาง
Skype เมื่อจุดสีเขียวปรากฏถัดจากชื่อของผู้ติดต่อ

คุณสามารถใช้กล่องข้อความในมุมซ้ายบนของหน้าผู้ติดต่อ
เพื่อค้นหาผู้ติดต่อภายในรายชื่อผู้ติดต่อของคุณ
หรือเพียงเลื่อนลงตามรายการเพื่อหาผู้ติดต่อที่คุณต้องการ

เพิ่มผู้ติดต่อ

เพิ่มผู้ติดต่อ Skype

ใน บุคคล หรือรายชื่อผู้ติดต่อของคุณ คุณสามารถเพิ่มผู้ติดต่อ
Skype ใหม่ได้

เพิ่มผู้ติดต่อ Skype

หากคุณทราบชื่อ Skype หรืออีเมลล์ของเพื่อน Skype

สามารถค้นหาผู้ติดต่อของคุณได้อย่างง่ายดาย
หากคุณไม่ทราบชื่อ Skype หรืออีเมลล์ของเพื่อน
คุณสามารถลองค้นหาได้ด้วยชื่อ

ในการเพิ่มผู้ติดต่อ Skype...

- 1 - บนหน้า ผู้ติดต่อ ให้กด  OPTIONS
- 2 - เลือก เพิ่มผู้ติดต่อ Skype แล้วกด OK
- 3 - ใส่ ชื่อ Skype หรืออีเมลล์แอดเดรสของผู้ติดต่อใหม่
คุณสามารถลองใส่ชื่อได้ด้วย ในการเปิดแป้นพิมพ์บนหน้าจอ
ให้กด OK เมื่อคุณทำเสร็จ ให้กด OK
- 4 - Skype จะค้นหาผู้ติดต่อที่คุณกำลังค้นหา
และจะแสดงผลลัพธ์การค้นหา
- 5 - เลือกผู้ติดต่อที่คุณต้องการ แล้วกด OK
เพื่อส่งคำร้องขอผู้ติดต่อ
- 6 - เขียนคำร้องขอ แล้วกด OK แล้ว Skype
จะส่งข้อความคำร้องขอให้ผู้ติดต่อใหม่ของคุณ
หากผู้ติดต่อยอมรับการร้องขอ ชื่อ Skype
ของผู้ติดต่อใหม่จะปรากฏในรายชื่อของคุณ
และคุณสามารถโทรหาผู้ติดต่อของคุณบน Skype ได้

เพิ่มหมายเลขโทรศัพท์

ใน บุคคล หรือรายชื่อผู้ติดต่อของคุณ
คุณสามารถเพิ่มหมายเลขโทรศัพท์เป็นผู้ติดต่อ
คุณสามารถโทรหาโทรศัพท์ด้วยการโทรด้วยเสียง Skype
คุณต้องใช้ Skype Credits เพื่อโทร

ในการเพิ่มหมายเลขโทรศัพท์...

- 1 - บนหน้า ผู้ติดต่อ ให้กด  OPTIONS
- 2 - เลือก เพิ่มหมายเลขโทรศัพท์ แล้วกด OK
- 3 - ป้อนชื่อผู้ติดต่อของคุณ ในการเปิดแป้นพิมพ์บนหน้าจอ
ให้กด OK เมื่อคุณทำเสร็จ ให้กด OK
- 4 - ใส่หมายเลขโทรศัพท์ผู้ติดต่อของคุณ
โดยเริ่มด้วยรหัสประเทศเสมอ (เช่น +31 สำหรับเนเธอร์แลนด์)
อย่าใส่เลขศูนย์สองตัว เมื่อใส่เสร็จแล้ว ให้กด OK ชื่อของผู้ติดต่อ
หมายเลขโทรศัพท์ของคุณจะปรากฏในรายชื่อของคุณ

ยอมรับคำร้องขอผู้ติดต่อ

เมื่อคุณได้รับ คำร้องขอผู้ติดต่อ
ไอคอนขนาดเล็กจะปรากฏถัดจาก ประวัติ ใน เมนู Skype

ในการยอมรับคำร้องขอผู้ติดต่อ...

- 1 - ใน เมนู Skype ให้เลือก ประวัติ แล้วกด OK
- 2 - เลือก คำร้องขอผู้ติดต่อ แล้วกด OK เลือกคำร้องขอ แล้วกด
OK Skype จะขอให้คุณยอมรับผู้ติดต่อนี้ หากคุณรับ
ผู้ติดต่อจะปรากฏในรายชื่อผู้ติดต่อของคุณ

บล็อกคนติดต่อ

คุณสามารถ บล็อก ผู้ติดต่อ Skype ได้
ผู้ติดต่อที่ถูกบล็อกจะไม่สามารถติดต่อคุณบน Skype ได้
โดยที่ผู้ติดต่อที่ถูกบล็อกจะไม่ทราบ
คุณจะแสดงว่าออฟไลน์ในรายชื่อผู้ติดต่อของผู้ติดต่อที่ถูกบล็อก
คุณสามารถเลิกบล็อกผู้ติดต่อที่คุณบล็อกได้เสมอ

ในการบล็อกผู้ติดต่อ...

- 1 - บนหน้า ผู้ติดต่อ ให้เลือกผู้ติดต่อที่คุณต้องการบล็อก
- 2 - กด  OPTIONS แล้วเลือก บล็อก แล้วกด OK
ผู้ติดต่อจะถูกบล็อก

ในการเลิกบล็อกผู้ติดต่อ...

- 1 - เลือกผู้ติดต่อที่ถูกบล็อก
- 2 - กด  OPTIONS แล้วเลือก เลิกบล็อก แล้วกด OK
ผู้ติดต่อจะถูกเลิกบล็อก

ในการดูรายชื่อผู้ติดต่อที่ถูกบล็อก...

- 1 - ใน เมนู Skype ให้เลือก การตั้งค่า แล้วกด OK
- 2 - เลือก ผู้ติดต่อที่ถูกบล็อก แล้วกด OK
รายชื่อจะแสดงผู้ติดต่อที่คุณบล็อก

ลบหรือเปลี่ยนชื่อ

คุณสามารถลบหรือเปลี่ยนชื่อผู้ติดต่อได้

ในการลบผู้ติดต่อ...

- 1 - บนหน้า ผู้ติดต่อ ให้เลือกผู้ติดต่อที่คุณต้องการลบ
- 2 - กด  OPTIONS และเลือก ลบ แล้วกด OK
ผู้ติดต่อจะถูกลบออกจากรายชื่อ

ในการเปลี่ยนชื่อผู้ติดต่อ...

- 1 - บนหน้า ผู้ติดต่อ ให้เลือกผู้ติดต่อที่คุณต้องการเปลี่ยนชื่อ
- 2 - กด  OPTIONS และเลือก เปลี่ยนชื่อ แล้วกด OK
- 3 - ป้อนชื่อใหม่สำหรับผู้ติดต่อในฟิลด์ข้อความ
ในการเปิดแป้นพิมพ์บนหน้าจอ ให้กด OK เมื่อคุณป้อนเสร็จแล้ว
ให้กด OK

18.7

การโทรบน Skype

การสนทนาทางวิดีโอหรือการโทรด้วยเสียง

การสนทนาทางวิดีโอ

ใช้ การสนทนาทางวิดีโอ
เพื่อโทรและเห็นเพื่อนของคุณบนหน้าจอทีวี

ในการสนทนาทางวิดีโอ...

- 1 - บนหน้า ผู้ติดต่อ ให้เลือกผู้ติดต่อที่คุณต้องการโทรหา
- 2 - เลือก การสนทนาทางวิดีโอ แล้วกด OK
หากผู้ติดต่อของคุณอยู่บน Skype เชื่อมต่อกับ Skype อยู่



และรับสาย คุณสามารถเห็นบุคคลนั้นบนทีวีได้

3 - ในการสิ้นสุดการโทร เลือก  วางสาย แล้วกด OK

เมื่อเปิดกล้อง Skype ของคุณ ไฟ LED แสดงสีฟ้าจะสว่าง
คุณสามารถตรวจสอบได้ว่าผู้ติดต่อจะเห็นอะไรบ้างจากจอเล็กๆ
ด้านขวาล่างของหน้าจอทีวี

ในการปิดกล้อง Skype ให้เลือก  ปิดวิดีโอ และกด OK

ในการเปิดอีกครั้ง ให้เลือก เปิดวิดีโอ แล้วกด OK

ในการปิดเสียงไมโครโฟนของคุณ ให้เลือก  ปิดไมโครโฟน
แล้วกด OK ในการเปิดอีกครั้ง ให้เลือก  เปิดไมโครโฟน
แล้วกด OK

ขณะคุณกำลังสนทนาทางวิดีโอ

คุณสามารถเปลี่ยนมุมมองของกล้องได้

สำหรับข้อมูลเพิ่มเติมเกี่ยวกับการเปลี่ยนมุมมอง ให้กด  คำหลัก และค้นหา Skype, การซูม การเอียง และการถ่ายกล้อง

การโทรด้วยเสียง

โทร การโทรด้วยเสียง เพื่อโทรโดยไม่มีวิดีโอ เมื่อปิดกล้อง

ในการโทรด้วยเสียง...

- 1 - บนหน้า ผู้ติดต่อ ให้เลือกผู้ติดต่อที่คุณต้องการโทรหา
- 2 - เลือก โทร แล้วกด OK หากผู้ติดต่อของคุณอยู่บน Skype
และรับสาย คุณสามารถคุยกับผู้ติดต่อของคุณได้
- 3 - ในการสิ้นสุดการโทร เลือก  วางสาย แล้วกด OK

ผู้ติดต่อสามารถเพิ่มคุณเข้าร่วมการโทรด้วยเสียงกับผู้อื่นได้มากกว่าหนึ่งคน
คุณไม่สามารถเพิ่มผู้ร่วมสนทนาได้ด้วยตนเอง

การโทรไปยังโทรศัพท์บ้าน

คุณยังสามารถโทรไปยังโทรศัพท์บ้านหรือโทรศัพท์มือถือได้ด้วย
Skype ในการโทรไปยังโทรศัพท์บ้าน คุณต้องซื้อ Skype
Credit หรือสมัครสมาชิก Skype

ในการโทรไปยังโทรศัพท์บ้าน...

- 1 - บนหน้า ผู้ติดต่อ ให้เลือกผู้ติดต่อหมายเลขโทรศัพท์
- 2 - เลือก โทร แล้วกด OK คุณต้องมี Skype Credits
หรือมีการสมัครสมาชิก Skype เพื่อโทรไปยังโทรศัพท์บ้าน
หากผู้ติดต่อของคุณรับสาย คุณสามารถคุยกับผู้ติดต่อของคุณได้
- 3 - ในการสิ้นสุดการโทร เลือก  วางสาย แล้วกด OK

คุณยังสามารถโทรไปยังหมายเลขโทรศัพท์ได้ทันทีด้วย Skype
คุณสามารถป้อนหมายเลขโทรศัพท์ด้วยแป้นโทรศัพท์ได้

ในการเปิดแป้นโทรศัพท์...

- 1 - ในเมนู Skype ให้เลือก การโทรไปยังโทรศัพท์ แล้วกด OK
- 2 - หากแป้นโทรศัพท์ไม่อยู่บนหน้าจอ ให้เลือก
 แสดงแป้นโทรศัพท์ แล้วกด OK
- 3 - กดหมายเลขโทรศัพท์ คุณสามารถเลื่อนไปยังตัวเลขแล้วกด
OK หรือใช้ปุ่มตัวเลขบนรีโมทคอนโทรลได้
ไม่สามารถใช้การโทรฉุกเฉินได้

Skype ไม่ใช่อุปกรณ์ทดแทนสำหรับโทรศัพท์และไม่สามารถใช้
ในการโทรฉุกเฉินได้

การรับสาย

เมื่อคุณลงชื่อเข้าใช้ Skype และดูทีวีอยู่ ริงโทนและข้อความบนหน้าจอจะเตือนคุณว่ามีสายเรียกเข้า ข้อความจะแสดงผู้ที่โทรเข้ามา และคุณสามารถรับหรือปฏิเสธสายได้

ในการรับสาย ให้เลือก ตอบกลับด้วยวิดีโอ แล้วกด OK

ในการรับสายเมื่อปิดกล้องอยู่ ให้เลือก ตอบกลับด้วยเสียง แล้วกด OK

ในการปฏิเสธสาย ให้เลือก ปฏิเสธสาย แล้วกด OK

ประวัติ

ในหน้า ประวัติ ของเมนู Skype คุณจะพบรายการการโทรของคุณทั้งหมด รวมทั้งสายที่คุณไม่ได้รับ คุณยังสามารถดูคำร้องขอผู้ติดต่อใหม่ และฟังข้อความเสียงได้

ในการดูรายการ ให้เลือก ทุกสาย, สายที่ไม่ได้รับ, สายเรียกเข้า หรือ สายโทรออก แล้วกด OK

ในการดูคำร้องขอผู้ติดต่อใหม่ ให้เลือก คำร้องขอผู้ติดต่อ แล้วกด OK

ในการดูและฟังข้อความเสียงของคุณ ให้เลือก ข้อความเสียง แล้วกด OK

สำหรับระยะเวลาในการเก็บกิจกรรม Skype ของคุณไว้ในรายการ ประวัติ นี้ขึ้นอยู่กับจำนวนของผู้ติดต่อที่คุณมีและคุณใช้งาน Skype มากน้อยเพียงใด

ข้อความเสียง

เกี่ยวกับข้อความเสียง

หากมีคนโทรหาคุณทาง Skype และคุณไม่ได้รับสาย ผู้โทรสามารถฝากข้อความเสียงไว้ที่ ข้อความเสียง Skype ของคุณ หากคุณโทรหาผู้ติดต่อ และผู้ติดต่อไม่สามารถรับสาย คุณสามารถส่งข้อความเสียง Skype ให้กับผู้ติดต่อของคุณได้

ในการส่งหรือรับข้อความเสียง คุณหรือผู้ติดต่อของคุณต้องตั้งค่าข้อความเสียง Skype ก่อน คุณสามารถตั้งค่า ข้อความเสียง บนคอมพิวเตอร์ของคุณ โดยไปที่ www.skype.com

เมื่อคุณมีข้อความเสียงบนคอมพิวเตอร์ของคุณแล้ว ให้ตั้งค่าข้อความเสียงตามความต้องการของคุณใน เมนู Skype > การตั้งค่า > ข้อความเสียง

บันทึกข้อความเสียง

เมื่อคุณโทรหาผู้ติดต่อ และผู้ติดต่อไม่ได้รับสาย คุณสามารถฝากข้อความเสียง

ในการบันทึกข้อความเสียง...

- 1 - โทรหาผู้ติดต่อ หากไม่มีการรับสาย Skype จะเสนอให้ส่งข้อความเสียง
 - 2 - เลือก ใช่ และพูดข้อความของคุณ
 - 3 - ในการหยุดการบันทึก ให้เลือก วางสาย แล้วกด OK
-

ฟังข้อความเสียง

ผู้ติดต่อสามารถส่งข้อความเสียงถึงคุณได้ หากมีข้อความเสียงส่งถึงคุณ ไอคอนขนาดเล็กจะปรากฏบนเมนู Skype คุณสามารถฟังข้อความเสียงได้จากหน้า ประวัติ

ในการฟังข้อความเสียง...

- 1 - ใน เมนู Skype ให้เลือก ประวัติ แล้วกด OK
 - 2 - เลือก ข้อความเสียง แล้วกด OK
 - 3 - เลือกข้อความเสียงที่คุณต้องการฟัง และกด OK
- คุณสามารถฟังข้อความเสียงได้หลายครั้งตามที่ต้องการ ในการจัดการข้อความเสียงของคุณ ให้กด  OPTIONS
-

18.8

Skype Credit

บน Skype คุณสามารถซื้อ Skype Credit หรือ สมัครสมาชิก Skype ด้วย Skype Credit หรือสมัครสมาชิก Skype ที่มี คุณสามารถโทรไปยังโทรศัพท์บ้านหรือโทรศัพท์มือถือได้ด้วยทีวีของคุณ

การซื้อ Skype Credit

ในการซื้อ Skype Credit หรือสมัครสมาชิก Skype ให้เข้าใช้ Skype จากคอมพิวเตอร์ของคุณ Skype Credit ที่คุณซื้อจะสามารถใช้งานได้เมื่อคุณเข้าใช้ Skype จากทีวีของคุณ

จำนวนของเครดิตหรือข้อมูลสมัครสมาชิกจะแสดงในแต่ละหน้าที่คุณสามารถโทรได้

Skype Credit ค่า

คุณจะได้รับการแจ้งเตือนหากเครดิตในการโทรของคุณเหลือน้อยเกินไป

18.9

การตั้งค่า Skype

การลงชื่อเข้าใช้

คุณสามารถตั้งค่าให้ Skype ลงชื่อเข้าใช้อัตโนมัติเมื่อคุณเลือก Skype จากเมนูหน้าหลัก โดยที่คุณไม่จำเป็นต้องป้อนชื่อ Skype หรือรหัสผ่าน

ในการลงชื่อเข้าใช้ เมื่อ Skype เริ่ม...

- 1 - ลงชื่อเข้าใช้ Skype ด้วยบัญชีของคุณ
- 2 - ใน เมนู Skype ให้เลือก การตั้งค่า แล้วกด OK
- 3 - เลือก การลงชื่อเข้าใช้ แล้วกด OK
- 4 - กด ► (ขวา) เพื่อเลือกกล่องทำเครื่องหมาย แล้วกด OK เพื่อทำเครื่องหมาย ลงชื่อเข้าใช้เมื่อ Skype เริ่ม

เปลี่ยนรหัสผ่าน

คุณสามารถเปลี่ยนรหัสผ่าน Skype ปัจจุบันของคุณ และป้อนรหัสผ่านใหม่สำหรับบัญชี Skype ของคุณ

ในการเปลี่ยนรหัสผ่านของคุณ...

- 1 - ลงชื่อเข้าใช้ Skype ด้วยบัญชีของคุณ
- 2 - ใน เมนู Skype ให้เลือก การตั้งค่า แล้วกด OK
- 3 - เลือก เปลี่ยนรหัสผ่าน
- 4 - กด ► (ขวา) เพื่อเลือก รหัสผ่านปัจจุบัน แล้วป้อนรหัสผ่านปัจจุบันของคุณ กด OK ก่อน หากคุณต้องการใช้แป้นพิมพ์บนหน้าจอ
- 5 - กด ▼ (ลง) เพื่อเลือก รหัสผ่านใหม่ แล้วป้อนรหัสผ่านใหม่ของคุณ
- 6 - กด ▼ (ลง) อีกครั้ง เพื่อเลือก รหัสผ่านใหม่ซ้ำอีกครั้ง แล้วป้อนรหัสผ่านใหม่อีกครั้ง
- 7 - กด ▼ (ลง) อีกครั้ง เพื่อเลือก ใช้ เพื่อส่งรหัสผ่านใหม่เพื่อรับการยืนยัน

วิดีโอ

คุณสามารถตั้งค่าให้ Skype จำกัดการใช้วิดีโอในการโทรผ่าน Skype

คุณสามารถตั้งค่าให้ Skype รับและแสดงวิดีโอจาก ทุกคน, บุคคลในรายชื่อผู้ติดต่อของคุณเท่านั้น หรือจาก ไม่มีใคร โดยอัตโนมัติได้ด้วย รับวิดีโอโดยอัตโนมัติจาก

คุณสามารถตั้งค่าให้ Skype ส่งวิดีโอของคุณให้ บุคคลในรายชื่อผู้ติดต่อของคุณเท่านั้น หรือ ไม่มีใคร ด้วย แสดงให้เห็นว่าฉันมีวิดีโอต่อ

ในการตั้งค่าการตั้งค่าวิดีโอ...

- 1 - ลงชื่อเข้าใช้ Skype ด้วยบัญชีของคุณ
- 2 - ใน เมนู Skype ให้เลือก การตั้งค่า แล้วกด OK
- 3 - เลือก วิดีโอ
- 4 - กด ► (ขวา) เพื่อเลือกปุ่มวิทยุ แล้วกด OK เพื่อทำเครื่องหมาย หรือเลิกทำเครื่องหมาย

การรักษาข้อมูล

คุณสามารถตั้งค่าให้ Skype จำกัดการโทรเข้าผ่าน Skype

คุณสามารถอนุญาตสายจาก ทุกคน หรือจาก จากบุคคลในรายชื่อผู้ติดต่อของคุณเท่านั้น

ในการตั้งค่าการตั้งค่าความเป็นส่วนตัว...

- 1 - ลงชื่อเข้าใช้ Skype ด้วยบัญชีของคุณ
- 2 - ใน เมนู Skype ให้เลือก การตั้งค่า แล้วกด OK
- 3 - เลือก ความเป็นส่วนตัว
- 4 - กด ► (ขวา) เพื่อเลือกปุ่มวิทยุ แล้วกด OK เพื่อทำเครื่องหมาย หรือเลิกทำเครื่องหมาย

คนติดต่อที่ถูกบล็อก

คุณสามารถดูรายชื่อผู้ติดต่อที่ถูกบล็อกทั้งหมดของคุณ

ในการดูรายชื่อ...

- 1 - ลงชื่อเข้าใช้ Skype ด้วยบัญชีของคุณ
 - 2 - ใน เมนู Skype ให้เลือก การตั้งค่า แล้วกด OK
 - 3 - เลือก ผู้ติดต่อที่ถูกบล็อก แล้วกด OK
- ในการจัดการผู้ติดต่อที่ถูกบล็อกของคุณ ให้กด ≡ OPTIONS

ข้อความเสียง

คุณสามารถตั้งค่าสำหรับการส่งข้อความเสียงตามความต้องการ

หากคุณอนุญาตให้ผู้ติดต่อส่งข้อความเสียงให้คุณ

เมื่อคุณไม่สามารถรับสาย ให้เลือกกล่อง

ส่งสายที่ไม่ได้รับไปยังข้อความเสียง ไม่ต้องเลือกกล่อง

หากคุณไม่ต้องการรับข้อความเสียง

หากคุณอนุญาตให้ผู้ติดต่อส่งข้อความเสียงให้คุณ

เมื่อคุณไม่สามารถรับสายภายใน 15 วินาที และคุณติดสายอื่นอยู่ ให้เลือกกล่อง ฉันติดสายอยู่

หากคุณอนุญาตข้อความเสียง เมื่อคุณปฏิเสธสาย ให้เลือกกล่อง ฉันปฏิเสธสายโทรเข้า

ในการตั้งค่าการส่งข้อความเสียงตามความต้องการ...

- 1 - ลงชื่อเข้าใช้ Skype ด้วยบัญชีของคุณ
- 2 - ใน เมนู Skype ให้เลือก การตั้งค่า แล้วกด OK
- 3 - เลือก ข้อความเสียง แล้วกด OK
- 4 - กด ▼ (ลง) หรือ ▲ (ขึ้น) เพื่อเลือกกล่องทำเครื่องหมาย กด OK เพื่อเลือกหรือไม่เลือก

การส่งต่อสาย

ไม่พลาดการโทรทาง Skype ด้วย การส่งต่อสาย

หากคุณไม่ออนไลน์ หรือไม่สามารถรับสาย

คุณสามารถส่งต่อสายการโทรทาง Skype

ไปยังโทรศัพท์หรือโทรศัพท์มือถือได้

คุณยังสามารถส่งต่อสายการโทรทาง Skype ไปยังบัญชี Skype

อื่นได้ด้วย คุณสามารถตั้งค่าได้สามหมายเลขโทรศัพท์ หรือชื่อ

Skype ตามลำดับความต้องการเพื่อส่งต่อสาย คุณต้องมี Skype

Credit หรือการสมัครสมาชิก Skype

เพื่อส่งต่อสายการโทรไปยังโทรศัพท์ การส่งต่อสายการโทร

Skype ไปยังบัญชี Skype อื่นไม่มีค่าใช้จ่าย

สำหรับข้อมูลเพิ่มเติมเกี่ยวกับการส่งต่อสาย ให้ไปที่

www.skype.com/support

ในการตั้งค่าการส่งต่อสาย...

- 1 - ลงชื่อเข้าใช้ Skype ด้วยบัญชีของคุณ
- 2 - ใน เมนู Skype ให้เลือก การตั้งค่า แล้วกด OK
- 3 - กด OK เพื่อเลือกกล่องทำเครื่องหมาย ส่งต่อสายเมื่อฉันไม่อยู่บน Skype
- 4 - ในฟิลด์ป้อนข้อความด้านล่าง ให้ป้อนหมายเลขโทรศัพท์

หรือชื่อ Skype

จากรายชื่อผู้ติดต่อของคุณตามลำดับความต้องการ

เพื่อส่งต่อสายของคุณ

ใส่รหัสประเทศสำหรับหมายเลขโทรศัพท์เสมอ

5 - หากจำเป็น ให้เปลี่ยนจำนวนวินาทีก่อนที่ Skype

จะส่งต่อสายของคุณ

6 - เลือก บันทึก เพื่อจัดเก็บการตั้งค่า การส่งต่อสาย ของคุณ

Skype

18.12

เงื่อนไขการใช้และนโยบายคุ้มครองข้อมูลส่วนบุคคล

อ่านเงื่อนไขการใช้ของ Skype ที่ www.skype.com/go/tou

และอ่านนโยบายคุ้มครองข้อมูลส่วนบุคคลที่

www.skype.com/go/privacy

การประชุม การเอียง และการย้ายกล้อง

คุณสามารถตั้งค่ามุมมองกล้องของคุณ

คุณสามารถซูมเข้าหรือออก เอียง หรือย้ายกรอบของกล้อง

ขณะที่คุณกำลังสนทนาทางวิดีโอ

คุณสามารถเปลี่ยนมุมมองกล้องได้

ในการตั้งค่ามุมมองกล้อง...

1 - เริ่ม การสนทนาทางวิดีโอ และรอจนกว่าการโทรจะเริ่ม

2 - กด ► (ขวา) เพื่อเลือกไอคอนด้านบนหน้าจอลเล็ก แล้วกด OK

แถบที่มีฟังก์ชันปุ่มสีจะปรากฏ

3 - ในการย้าย (สาย) กรอบของกล้อง ให้กด ◀ (ซ้าย) หรือ ▶

(ขวา) ในการเอียงกรอบของกล้อง ให้กด ▲ (ขึ้น) หรือ ▼

(ลง) ในการซูมเข้า ให้กด — ซุมเข้า ในการซูมออก ให้กด

— ซุมออก

4 - กด — เสร็จ เพื่อจัดเก็บมุมมองกล้อง

และเพื่อกลับไปทำการโทรทาง Skype ของคุณ

18.10

ลงชื่อออก

เมื่อคุณลงชื่อออกจาก Skype คุณกำลังลงชื่อออกจากบัญชี

Skype ของคุณ สถานะออนไลน์ของคุณจะเปลี่ยนเป็น ออฟไลน์

ผู้ติดต่อของคุณจะไม่สามารถโทรหาคุณได้

ในการลงชื่อออก...

1 - กด ↶ ย้อนกลับ จากที่ใดก็ได้ภายใน Skype เพื่อกลับไป

เมนู Skype

2 - เลือก ลงชื่อออก ในเมนู Skype แล้วกด OK

ที่ว่าจะขอให้คุณออกจาก Skype หรือใช้ Skype ด้วยบัญชี

Skype อื่น

18.11

ออกจาก Skype

เมื่อคุณลงชื่อออกจาก Skype แอปพลิเคชัน Skype

บนทีวีจะยังคงทำงานอยู่ บัญชี Skype อื่นสามารถลงชื่อเข้าใช้

หรือคุณสามารถสร้างบัญชีใหม่ได้

หากต้องการหยุดแอปพลิเคชัน Skype บนทีวี คุณต้องออกจาก

Smart TV

19.1

เกี่ยวกับ Smart TV

เชื่อมต่อ Philips Smart LED TV

เครื่องนี้กับอินเทอร์เน็ตและพบกับโลกใหม่แห่งทีวี คุณสามารถเชื่อมต่อแบบไร้สายกับเราเตอร์หรือเชื่อมต่อกับ Wi-Fi แบบไร้สายได้

ด้วยทีวีที่เชื่อมต่อกับเครือข่ายภายในบ้านของคุณ สมาร์ทโฟนจะสามารถแสดงภาพถ่ายบนทีวี คุณสามารถเล่นวิดีโอที่จัดเก็บบนคอมพิวเตอร์หรือควบคุมทีวีด้วยแท็บเล็ตของคุณได้

ด้วยทีวีที่เชื่อมต่อกับอินเทอร์เน็ต

คุณสามารถดูวิดีโอที่เช่าจากร้านวิดีโอออนไลน์ อ่านคู่มือทีวีออนไลน์

หรือบันทึกการทีวีสุดโปรดของคุณลงในฮาร์ดไดรฟ์ USB ได้ แอปพลิเคชัน Smart TV จะช่วยเพิ่มความสนุกด้วยความบันเทิงและบริการแนะนำสวดทุกประเภท

19.2

สิ่งที่คุณต้องมี

ในการเพลิดเพลินกับ แอปพลิเคชัน Smart TV

คุณต้องเชื่อมต่อทีวี

เข้ากับเราเตอร์ที่มีการเชื่อมต่ออินเทอร์เน็ตแบบความเร็วสูง (บรอดแบนด์)

คุณสามารถใช้เครือข่ายภายในบ้านที่เชื่อมต่อกับอินเทอร์เน็ตได้ โดยไม่จำเป็นต้องใช้คอมพิวเตอร์

สำหรับข้อมูลเพิ่มเติม ให้กด **—** คำหลัก และค้นหา เครือข่าย

เคล็ดลับ

ในการป้อนข้อความหรือเลื่อนไปที่หน้าอินเทอร์เน็ตได้ง่ายยิ่งขึ้น คุณสามารถเชื่อมต่อแป้นพิมพ์ USB และเมาส์ USB กับทีวีได้ สำหรับข้อมูลเพิ่มเติม ให้กด **—** คำหลัก และค้นหา แป้นพิมพ์ USB หรือ เมาส์ USB

19.3

ตั้งค่า Smart TV

ครั้งแรกที่คุณเปิด Smart TV

คุณต้องกำหนดค่าการเชื่อมต่อของคุณ

อ่านและยอมรับตามข้อกำหนดและเงื่อนไขเพื่อดำเนินการต่อ หากคุณไม่ต้องการตั้งค่า Smart TV ให้กด **↩**

ลงทะเบียน

ในการลงทะเบียนกับคลับ Philips . . .

1 - เลือก ลงทะเบียน แล้วกด OK

2 - ป้อนอีเมลแอดเดรสของคุณ แล้วเลือก ดำเนินการต่อ แล้วกด OK

3 - ยืนยันอีเมลแอดเดรส

การควบคุมโดยผู้ปกครอง

ในการล็อกแอปพลิเคชันสำหรับผู้ใหญ่อายุ 18 ปีขึ้นไป . . .

1 - เปิดการควบคุมโดยผู้ปกครองของ Smart TV โดยการเลือก เปิดใช้งาน จากนั้นกด OK

2 - ป้อนรหัส PIN สำหรับปลดล็อกที่คุณเลือก

3 - ยืนยันรหัส PIN ของคุณ

แอปพลิเคชันสำหรับผู้ใหญ่อายุ 18 ปีขึ้นไปจะถูกล็อก

ในการเปิดแอปพลิเคชันที่ถูกล็อก ให้เลือกแอปพลิเคชัน แล้วกด OK ที่วิจะขอให้คุณป้อนรหัส 4 หลัก

19.4

แอปพลิเคชัน Smart TV

เปิด Smart TV

หน้าเริ่มต้น Smart TV เป็นส่วนเชื่อมต่อกับอินเทอร์เน็ต คุณสามารถเช่าภาพยนตร์ออนไลน์ อ่านหนังสือพิมพ์ ดูวิดีโอ ตลอดจนฟังเพลง นอกจากนี้ยังสามารถซื้อของออนไลน์ เปิดหน้าเครือข่ายสังคม (Facebook, Twitter, . . .) หรือดูโปรแกรมทีวีเมื่อคุณต้องการด้วยทีวีออนไลน์ ในการทำกิจกรรมต่างๆ นี้ ให้คุณเปิด Apps จากไซต์อินเทอร์เน็ตที่ปรับให้เหมาะกับทีวี โดยที่ทีวีของคุณเชื่อมต่อกับอินเทอร์เน็ต คุณสามารถเปิด Smart TV

เปิด Smart TV

ในการเปิดหน้าเริ่มต้น Smart TV ให้กด **Smart TV** หรือคุณสามารถกด **เลือก Smart TV** แล้วกด OK

TV จะเชื่อมต่อกับอินเทอร์เน็ตและเปิดหน้าเริ่มต้น Smart TV ซึ่งอาจใช้เวลาสองสามวินาที

ปิด Smart TV

ในการปิดหน้าเริ่มต้น Smart TV ให้กด **เลือก** และเลือกกิจกรรมอื่น

TP Vision Europe B.V. จะไม่รับผิดชอบใดๆ ต่อเนื้อหาและคุณภาพของเนื้อหาจากผู้ให้บริการเนื้อหา

หน้าเริ่มต้น Smart TV

1 - บนทีวีของคุณแล้วตอนนี้

2 - App ของคุณ

3 - คลัง App

4 - อินเทอร์เน็ต

5 - App ที่แนะนำ

6 - ค้นหา

7 - ปุ่มสีต่างๆ สำหรับควบคุม

App ของคุณ

คุณเริ่มการใช้งาน App จากหน้าเริ่มต้น Smart TV

หากหน้าเริ่มต้นไม่มี App ใดๆ คุณสามารถเพิ่ม App จากคลัง App ได้

คลัง App

ในคลัง App คุณจะพบกับ App ทั้งหมดที่มี

อินเทอร์เน็ต

App อินเทอร์เน็ต จะเปิด World Wide Web บนทีวีของคุณ บนทีวีของคุณ คุณสามารถดูเว็บไซต์ทาง อินเทอร์เน็ต ได้ แต่เว็บไซต์ส่วนใหญ่ไม่ได้ปรับมาเพื่อให้เหมาะกับหน้าจอทีวี - บางปลั๊กอิน (เช่น ในการดูหน้าหรือวิดีโอ) จะไม่มีในทีวีของคุณ - หน้าอินเทอร์เน็ตจะแสดงเป็นหน้าเดียวต่อครั้งและเต็มจอ



App ที่แนะนำ

ในหน้าต่างนี้ Philips จะแสดง App ที่ แนะนำ สำหรับประเทศของคุณ App สำหรับทีวีออนไลน์ หรือการเลือกภาพยนตร์ให้เช่าจากร้านวิดีโอ คุณสามารถเลือกและเปิดได้จากหน้าต่าง App ที่แนะนำ

ค้นหา

ด้วย ค้นหา คุณสามารถค้นหา App ที่เกี่ยวข้องจากคลัง App ได้ ป้อนคำสำคัญในฟิลด์ข้อความ เลือก  แล้วกด OK เพื่อเริ่มการค้นหา คุณสามารถป้อนคำสำคัญอย่างเช่น ชื่อ เรื่อง ประเภท และคำอธิบายในการค้นหา หรือคุณสามารถปล่อยฟิลด์ข้อความว่างไว้แล้วค้นหาการค้นหา/ คำสำคัญที่นิยมใช้กันมากที่สุดซึ่งมีอยู่หลายประเภท โดยในรายการของคำสำคัญที่พบ ให้เลือกคำสำคัญแล้วกด OK เพื่อค้นหารายการต่างๆ ด้วยคำสำคัญนั้น

เปิด App

ในการเปิด App คุณต้องเพิ่ม App นั้นไปในรายการ App ในหน้าเริ่มต้น Smart TV ก่อน คุณสามารถเพิ่ม App ไปในรายการของคุณได้จากคลัง App รายการ App ของคุณบนหน้าเริ่มต้น Smart TV อาจมีความยาวหลายหน้า ใช้ปุ่มลูกศรเพื่อไปยังหน้าก่อนหน้า หรือหน้าถัดไป นอกจากนี้ ให้กด  + (หน้าถัดไป) หรือ  - (หน้าก่อนหน้า)

เปิด App

ในการเปิด App
1 - กด  แล้วเลือก Smart TV
2 - ในหน้าเริ่มต้น ให้เลือกไอคอน App แล้วกด OK ใน App ให้กด  เพื่อย้อนกลับ 1 ขั้นตอนหรือหน้า

ปิด App

ในการปิด App และย้อนกลับไปยังหน้าเริ่มต้น Smart TV ให้กด  Smart TV

โหลตหน้า App ใหม่

หากหน้า App ไม่โหลตอย่างถูกต้อง ให้กด  OPTIONS แล้วเลือก โหลตใหม่ เพื่อโหลตหน้าใหม่

ซูม



ในการซูมเข้าบนหน้า App . . .

- 1 - กด  OPTIONS แล้วเลือก ซูมหน้า
- 2 - ใช้แถบเลื่อนเพื่อตั้งระดับการซูม

3 - ย้อนกลับไปยังมุมมองปกติโดยการตั้งค่าแถบเลื่อนใหม่

ดูข้อมูลความปลอดภัย

คุณสามารถตรวจสอบระดับการรักษาความปลอดภัยของหน้า App ได้

ในหน้า App ให้กด  OPTIONS แล้วเลือก ข้อมูลการรักษาความปลอดภัย หากเครื่องหมายล็อก  ปรากฏถัดจากภาพแอนิเมชันของการไหลที่ด้านล่างของหน้าจอ ในขณะที่โหลตหน้าอยู่ แสดงว่าการถ่ายโอนมีความปลอดภัย

การแสดงความคิดเห็นบน App

เลือกแอปพลิเคชันแล้วกด 

การแสดงความคิดเห็น เพื่อเลือกปุ่ม 'ชอบ' หรือ 'ไม่ชอบ' แล้วส่งคำแนะนำหรือ ข้อคิดเห็น มาที่เรา นอกจากนี้ คุณยังสามารถรายงานการทำงานผิดปกติของ App ได้

จัดการ App ของคุณ

ในรายการ App บนหน้าเริ่มต้น Smart TV คุณสามารถ . . .

- ลบ App
ในการลบ App ออกจากรายการ ให้เลือกไอคอน App แล้วกด  ลบ App จะยังอยู่ในคลัง App
- ย้าย App
ในการจัดตำแหน่ง App ในรายการ ให้เลือกไอคอน App กด  ย้าย และใช้ปุ่มลูกศรเพื่อจัดตำแหน่ง App กด OK เพื่อยืนยันตำแหน่ง
- ล็อค App
ในการล็อค App ให้เลือกไอคอน App แล้วกด  ล็อค เมื่อคุณล็อค App คุณต้องป้อนรหัส PIN 4 หลักที่คุณได้ตั้งคำสำหรับการควบคุมโดยผู้ปกครองเมื่อกำหนดค่า Smart TV โดย App ที่ล็อคจะกำกับด้วยเครื่องหมายล็อก  ในรายการ ในการปลดล็อค App ให้เลือกไอคอน App แล้วกด  ปลดล็อค โดยคุณต้องป้อนรหัส PIN 4 หลักเพื่อปลดล็อค

คลัง App

เปิด คลัง App ใน Smart TV เพื่อเรียกดูแอปพลิเคชันคอลเลคชันเว็บไซต์ที่ปรับให้เหมาะสมกับทีวี

ค้นหาแอปพลิเคชันสำหรับวิดีโอ YouTube, หนังสือพิมพ์ภายในประเทศ, อัลบั้มภาพออนไลน์, Facebook, Twitter ฯลฯ นอกจากนี้ยังมีแอปพลิเคชันสำหรับเช่าวิดีโอจากร้านวิดีโอออนไลน์และแอปสำหรับดูรายการทีวีที่คุณพลาด หากคลัง App ไม่มีสิ่งที่คุณกำลังมองหา ให้ลองหาด้วยการท่องอินเทอร์เน็ตบนทีวี

App วิดีโอเช่า

ด้วย Video store App ใน Smart TV คุณสามารถเช่าภาพยนตร์เรื่องโปรดจากร้านเช่าวิดีโอออนไลน์ได้ คุณสามารถชำระเงินด้วยบัตรเครดิตได้อย่างปลอดภัย

เช่าภาพยนตร์

1 - เปิด Video store App ในรายการ App ของคุณ

- หรือเลือกวิดีโอที่แนะนำในหน้าเริ่มต้น Smart TV
- 2 - เลือกภาพยนตร์
 - 3 - ทำการชำระเงินออนไลน์
 - 4 - เริ่มการดูวิดีโอ โดยคุณสามารถใช้ปุ่ม ► (เล่น) และ ⏸ (หยุดชั่วคราว)

และกด OK

ร้านวิดีโอส่วนใหญ่จะขอให้คุณสร้างบัญชีล็อกอิน

สตรีมมิ่งวิดีโอ

ด้วยทีวีเครื่องนี้

คุณสามารถดูภาพยนตร์เช่าที่ส่งมาในรูปแบบสตรีมมิ่งวิดีโอ
คุณสามารถดูภาพยนตร์ได้เกือบทันที คุณอาจต้องมีฮาร์ดไดรฟ์
USB เพื่อจัดเก็บบัฟเฟอร์ของวิดีโอ หากคุณเชื่อมต่อฮาร์ดไดรฟ์
USB คุณยังสามารถดาวน์โหลดภาพยนตร์เช่าจากร้านวิดีโอที่มี
สำหรับการดาวน์โหลดภาพยนตร์เท่านั้น โดยคุณสามารถหยุดช
วคราวหรือรีสตาร์ทภาพยนตร์เช่าที่ดาวน์โหลดมาได้
ดูข้อมูลของร้านวิดีโอเกี่ยวกับระยะเวลาในการเช่าภาพยนตร์

ความหนาแน่นของข้อมูลในเครือข่ายอินเทอร์เน็ต (Internet
Traffic)



การสตรีมมิ่งหรือการดาวน์โหลดวิดีโอหลายๆ เรื่องอาจทำให้ความ
หนาแน่นของข้อมูลในเครือข่ายอินเทอร์เน็ตของคุณเกินขีดจำ
กัทรายเดือน

ทีวีออนไลน์

ด้วย App ทีวี ออนไลน์ บนหน้าเริ่มต้น Smart TV* คุณสามารถดู
โปรแกรมทีวีที่คุณพลาดหรือดูโปรแกรมทีวีเมื่อใดก็ได้

เปิดทีวีออนไลน์

ในการเปิด App ทีวีออนไลน์ . . .

- 1 - กด  Smart TV
- 2 - ในหน้าเริ่มต้น ให้เลือกไอคอน  ทีวีออนไลน์ แล้วกด OK
- 3 - เลือกโปรแกรมบนหน้า แล้วกด OK เพื่อเริ่มดู
คุณสามารถใช้ปุ่ม ► (เล่น) และ ⏸ (หยุดชั่วคราว)

รายการต่อสถานีถ่ายทอด

ในการดูโปรแกรมทีวีออนไลน์ซึ่งเรียงลำดับตามสถานีถ่ายทอด
ให้กด  สถานีถ่ายทอดทั้งหมด
เลือกสถานีถ่ายทอด แล้วกด ตกลง

* หากมีในภูมิภาคของคุณ

19.5

รีเซ็ต Smart TV

ในการรีเซ็ตการเชื่อมต่อกับ Smart TV

ให้ลบหน่วยความจำอินเทอร์เน็ตในทีวี

คุณจะสามารถลงทะเบียน Philips Smart TV
และการตั้งค่าการจัดอันดับของผู้ปกครอง, ล็อกอิน Video store
App, รายการโปรดแอปพลิเคชัน Smart TV ทั้งหมด
รวมถึงบัญชีและประวัติการใช้งานอินเทอร์เน็ตของคุณ

ในการลบหน่วยความจำอินเทอร์เน็ต . . .

- 1 - กด  และเลือก ตั้งค่า และกด OK
- 2 - เลือก การตั้งค่าเครือข่าย > ลบหน่วยความจำอินเทอร์เน็ต

Multi room (ดูหลายเครื่อง)

20.1

เกี่ยวกับ Multi room

เมื่อใช้ Multi room คุณสามารถส่งสตรีมช่องทีวีดิจิทัลจากทีวี Philips เครื่องอื่นมายังทีวีเครื่องนี้ในแบบไร้สายได้ คุณสามารถสตรีมช่องทีวีดิจิทัลจากทีวีเครื่องอื่นได้ทุกช่อง รวมทั้งช่องจากสมาร์ทการ์ดที่มีการสมัครสมาชิก หากคุณสามารถรับชมช่องดิจิทัลบนทีวีเครื่องอื่น คุณก็สามารถรับชมช่องดังกล่าวบนทีวีเครื่องนี้ได้ หากคุณไม่มีการเชื่อมต่อเสาอากาศในห้องที่ทีวีเครื่องนี้ตั้งอยู่ คุณสามารถใช้ Multi room ในการรับชมช่องดิจิทัลที่ทีวีเครื่องอื่นนำเสนอแก่คุณได้

หากหมายเลขรุ่นของทีวีทั้งสองเครื่องลงท้ายด้วยแปด เช่น (ขนาดหน้าจอ) PFLxxx8 คุณสามารถเปิดทีวีอีกเครื่อง (หากอยู่ในโหมดสแตนด์บาย) ด้วยทีวีเครื่องนี้ได้ นอกจากนี้ รายการที่บันทึกโดยใช้ทีวีอีกเครื่องและจัดเก็บไว้บน HDD ที่เชื่อมต่ออยู่จะสามารถรับชมบนทีวีเครื่องนี้ได้

การสตรีมช่องทีวีโดยใช้ Multi room จะลดขนาดความละเอียดจาก HD เป็น SD คุณจะไม่สามารถสตรีมช่องวิทยุได้ (โหมดระบบเสียงอย่างเดียว)

20.2

สิ่งที่คุณต้องมี

ในการสตรีมและดูช่องทีวีจากทีวี Philips เครื่องอื่น ทีวีเครื่องอื่นนั้นจะต้องทำหน้าที่เป็นแหล่งสัญญาณช่องทีวี โดยที่ทีวีทั้งสองเครื่องจะต้องเชื่อมต่อกับเครือข่ายไร้สายภายในบ้านของคุณ

สำหรับข้อมูลเพิ่มเติม ให้กด **—** คำหลัก และค้นหา เครือข่าย

หากทีวี Philips อีกเครื่อง หรือเครื่องต้นทาง มีหมายเลขรุ่นลงท้ายด้วยเจ็ด เช่น (ขนาดหน้าจอ) PFLxxx7 และมีซอฟต์แวร์ล่าสุดอยู่ คุณก็พร้อมดำเนินการขั้นต่อไป บนทีวีอีกเครื่อง ให้อ่านบทวิธีใช้ใน อัปเดตซอฟต์แวร์ เมื่อต้องการอัปเดตซอฟต์แวร์ทีวี

เปิดด้วย Wi-Fi

หากหมายเลขรุ่นของทีวีทั้งสองเครื่องลงท้ายด้วยแปด เช่น (ขนาดหน้าจอ) PFLxxx8 คุณสามารถเปิดทีวีอีกเครื่องจากโหมดสแตนด์บายโดยใช้ทีวีเครื่องนี้ได้ โปรดตรวจสอบให้แน่ใจว่าคุณเปิดใช้การตั้งค่า เปิดด้วย Wi-Fi บนทีวีอีกเครื่อง

ในการเปิดการเปิดด้วย Wi-Fi . . .

- 1 - กด **▲** เลือก ตั้งค่า และกด OK
- 2 - เลือก การตั้งค่าเครือข่าย > เปิดด้วย Wi-Fi แล้วเลือก เปิด แล้วกด OK

หากทีวีทั้งสองเครื่องมีคุณสมบัติครบตามเงื่อนไขทุกข้อ

คุณสามารถใช้งาน Multi room ได้

20.3

การใช้งาน Multi room (ดูหลายเครื่อง)

การใช้งานเป็นครั้งแรก

เมื่อคุณเริ่มใช้งาน Multi room ในครั้งแรก ให้คุณเปิดทีวีทั้งสองเครื่อง

เมื่อทีวีเครื่องนี้ทำการเชื่อมต่อกับทีวีอีกเครื่อง ทีวีอีกเครื่องนั้นจะปรากฏในเมนู เลือกเครือข่าย โดยอัตโนมัติ แม้ว่าจะอยู่ในโหมดสแตนด์บาย

สตรีมช่องทีวี

เมื่อใช้ Multi room คุณสามารถดูช่องทีวีปัจจุบัน หรือเปิดรายการช่องของทีวีเครื่องอื่นได้ หากคุณเลือกช่องจากรายการ ทีวีอีกเครื่องก็จะเปลี่ยนเป็นช่องที่คุณเลือกด้วย หากทีวีเครื่องอื่นมีตัวรับสัญญาณดาวเทียมแบบภายในตัวพร้อมกับช่องที่ติดตั้งไว้ หรือมีฮาร์ดดิสก์ไดรฟ์ (HDD) ที่เชื่อมต่ออยู่พร้อมกับรายการบันทึกต่างๆ* คุณก็สามารถดูรายการเหล่านั้นบนทีวีเครื่องนี้ได้ คุณจะไม่สามารถเปลี่ยนช่องได้ในขณะที่ทีวีอีกเครื่องทำการบันทึก อยู่ในโหมดหยุดทีวีชั่วคราว หรือกำลังใช้งาน Skype

ในการดูช่องทีวีจากทีวีเครื่องอื่น . . .

- 1 - ตรวจสอบให้แน่ใจว่าทีวีอีกเครื่องอยู่ในโหมดสแตนด์บาย* หรือเปิดอยู่
- 2 - บนทีวีเครื่องนี้ ให้กด **➡** SOURCES เลือก เลือกเครือข่าย แล้วกด OK
- 3 - หากทีวียังไม่ได้เชื่อมต่อกับเครือข่ายภายในบ้านของคุณ การเชื่อมต่อเครือข่ายจะเริ่มต้นโดยอัตโนมัติ หากทีวีเชื่อมต่ออยู่แล้ว ให้ไปที่ขั้นตอน 4
- 4 - ในเมนู เลือกเครือข่าย ให้เลือกชื่อของทีวีอีกเครื่อง แล้วกด OK หากคุณมีทีวีหลายเครื่องในบ้าน คุณอาจต้องเปลี่ยนชื่อของทีวีอีกเครื่องที่ต้องการ โดยคุณสามารถเปลี่ยนชื่อจากทีวีเครื่องนั้นได้โดยตรง
- 5 - เลือกสิ่งที่คุณต้องการดูจากทีวีอีกเครื่อง . . .
 - ในการดูช่องปัจจุบันของทีวีอีกเครื่อง ให้เลือก ช่องปัจจุบัน แล้วกด OK
 - ในการเปิดรายการช่องของทีวีเครื่องอื่น ให้เลือก ดูทีวี แล้วกด **▶** (ขวา)
 - ในการเปิดรายการช่องดาวเทียมของทีวีเครื่องอื่น ให้เลือก ดูดาวเทียม แล้วกด **▶** (ขวา)
 - ในการเปิดรายการบันทึก* บนทีวีเครื่องอื่น ให้เลือก ดูการบันทึก แล้วกด **▶** (ขวา)
 - คุณสามารถเปลี่ยนช่องได้โดยใช้ **⏮** + และ **⏭** - คุณจะไม่สามารถเปลี่ยนช่องได้ในขณะที่ทีวีอีกเครื่องทำการบันทึก อยู่ในโหมดหยุดทีวีชั่วคราว หรือกำลังใช้งาน Skype

* ในการเปิดทีวีอีกเครื่องจากโหมดสแตนด์บาย หรือดูรายการบันทึกของทีวีเครื่องนั้นจาก HDD ที่เชื่อมต่อ

ทีวีทั้งสองเครื่องจะต้องมีหมายเลขรุ่นที่ลงท้ายด้วยแปด เช่น
(ขนาดหน้าจอ) PFLxxx8

ชื่อทีวี

ในการเปลี่ยนชื่อทีวี . . .

กด **▲** > ตั้งค่า > การตั้งค่าเครือข่าย > ชื่อเครือข่ายทีวี

แอปพลิเคชัน MyRemote

21.1

เกี่ยวกับแอปพลิเคชัน MyRemote

สิ่งที่แอปพลิเคชันนี้สามารถทำได้

แอปพลิเคชัน MyRemote และทีวีเครื่องนี้จะนำเสนอ . . .

- SimplyShare - แบ่งปันภาพถ่ายและภาพวิดีโอจากสมาร์ตโฟนหรือแท็บเล็ตของคุณ
- การควบคุม - ใช้สมาร์ตโฟนหรือแท็บเล็ตของคุณเป็นรีโมทคอนโทรลทีวี
- คู่มือ TV - ค้นหาตารางรายการทีวีและเปลี่ยนทีวีไปเป็นช่องที่ต้องการ

- Wi-Fi smart screen - ดูช่องทีวีบนสมาร์ตโฟนหรือแท็บเล็ตของคุณ

แอปพลิเคชัน MyRemote App v4.x พร้อมใช้งานสำหรับ iPhone, iPad และ Android™ ฟังก์ชันต่างๆ ของแอปพลิเคชัน MyRemote อาจแตกต่างกันไปตามเวอร์ชันและระบบปฏิบัติการของอุปกรณ์เคลื่อนที่

ฟรี

คุณสามารถดาวน์โหลดแอปพลิเคชัน MyRemote ได้ฟรี หากคุณต้องการเพิ่มฟังก์ชัน Wi-Fi smart screen อาจมีการคิดค่าใช้จ่ายเล็กน้อย

ภาษา

มีภาษาต่อไปนี้ในแอปพลิเคชัน MyRemote : อังกฤษ เยอรมัน ฝรั่งเศส อิตาลี สเปน โปรตุเกส ดัตช์ และรัสเซีย หากภาษาที่ตั้งค่าบนอุปกรณ์เคลื่อนที่ของคุณไม่ใช่ภาษาใดภาษาหนึ่งที่ได้กล่าวมานี้ ภาษาของแอปพลิเคชัน MyRemote จะเปลี่ยนเป็นภาษาอังกฤษ

แอปพลิเคชัน MyRemote ได้รับการพัฒนาอย่างต่อเนื่อง เวอร์ชันในอนาคตจะมีฟังก์ชันใหม่ๆ และจะค่อยๆ แนะนำออกมา ควรตรวจสอบการอัปเดตของแอปพลิเคชัน MyRemote อยู่เป็นประจำที่ App Store

Apple, iPhone และ iPad เป็นเครื่องหมายการค้าของ Apple Inc. ซึ่งจดทะเบียนในสหรัฐอเมริกาและประเทศอื่นๆ Android เป็นเครื่องหมายการค้าของ Google Inc. Google Play เป็นเครื่องหมายการค้าของ Google Inc.

บนทีวี Philips เครื่องอื่นๆ

แอปพลิเคชัน MyRemote กับทีวีเครื่องอื่นๆ

คุณสามารถใช้แอปพลิเคชัน MyRemote ได้บนทีวี Philips รุ่นที่ผลิตตั้งแต่ปี 2009 เป็นต้นไป หากทีวีของคุณเป็นรุ่นปี 2009

คุณจำเป็นต้องอัปเดตซอฟต์แวร์ทีวีและเปิดใช้งาน JointSpace หากคุณมีรุ่นปี 2010 คุณเพียงแต่ต้องเปิดใช้งาน JointSpace บนทีวี ส่วนทีวีรุ่นปี 2011 เป็นต้นมา มีความพร้อมสำหรับการใช้แอปพลิเคชัน MyRemote

หากต้องการทราบว่าทีวีของคุณผลิตในปีใด ให้ตรวจสอบหมายเลขประเภทของทีวี (เช่น xxPFLxxx4) หากตัวเลขตัวสุดท้ายเป็น '4' แสดงว่า ทีวีของคุณเป็นรุ่นปี 2009 หากตัวเลขตัวสุดท้ายเป็น '5' แสดงว่า ทีวีของคุณเป็นรุ่นปี 2010 นอกจากนี้ '6' หมายถึง ปี 2011 '7' หมายถึง ปี 2012 และ '8' นี้หมายถึงปี 2013

21.2

สิ่งที่คุณต้องมี

เครือข่ายภายในบ้าน

เครือข่ายภายในบ้าน

ทีวี สมาร์ตโฟน แท็บเล็ต และคอมพิวเตอร์ของคุณจะต้องเชื่อมต่อกับเครือข่ายภายในบ้านของคุณ เมื่อใช้แอปพลิเคชัน MyRemote

การเชื่อมต่อทีวีกับเครือข่ายภายในบ้านของคุณ . . .

- 1 - เชื่อมต่อเราเตอร์เครือข่ายของคุณเข้ากับอินเทอร์เน็ต หากยังไม่ได้เชื่อมต่อ (การเชื่อมต่ออินเทอร์เน็ตบรอดแบนด์)
- 2 - เชื่อมต่อทีวีเข้ากับเราเตอร์เครือข่ายของคุณ โดยสามารถเชื่อมต่อได้ทั้งแบบไร้สายและใช้สาย

สำหรับข้อมูลเพิ่มเติม ให้กด **—** คำหลัก และค้นหา เครือข่าย, ไร้สาย หรือ เครือข่าย, มีสาย

ซอฟต์แวร์ Media Server

ซอฟต์แวร์ Media Server

หากคุณต้องการดูภาพถ่ายของคุณหรือเล่นเพลงและวิดีโอจากคอมพิวเตอร์บนทีวี คุณจะต้องติดตั้งซอฟต์แวร์ Media Server บนคอมพิวเตอร์ของคุณ ตั้งค่าซอฟต์แวร์ Media Server เพื่อแบ่งปันไฟล์บนเครือข่ายภายในบ้านของคุณ สำหรับข้อมูลเพิ่มเติม ให้กด **—** คำหลัก และค้นหา Media servers, ที่รองรับ สำหรับรายการซอฟต์แวร์ Media Server ที่สามารถใช้งานร่วมกับทีวีได้

Digital Media Renderer - DMR

Digital Media Renderer - DMR

หากไฟล์สื่อของคุณไม่เล่นบนทีวี ตรวจสอบให้แน่ใจว่าเปิด Digital Media Renderer อยู่ ซึ่งตามการตั้งค่าจากโรงงานจะเปิด DMR

การตรวจสอบว่าเปิด DMR อยู่หรือไม่ . . .

- 1 - กด **⏏** และเลือก ตั้งค่า และกด OK
- 2 - เลือก ตั้งค่าเครือข่าย และกด OK

- 3 - เลือก Digital Media Renderer - DMR และกด OK
- 4 - เลือก เปิด แล้วกด OK
- 5 - กด ซ้ำๆ หากจำเป็น เพื่อปิดเมนู

ชื่อเครือข่ายทีวี

ชื่อเครือข่ายทีวี

หากคุณมีทีวีมากกว่าหนึ่งเครื่องในเครือข่ายภายในบ้าน คุณสามารถเปลี่ยนชื่อทีวีได้ใน การตั้งค่าเครือข่าย

การเปลี่ยนชื่อทีวีของคุณ . . .

- 1 - กด และเลือก ตั้งค่า และกด OK
- 2 - เลือก ตั้งค่าเครือข่าย และกด OK
- 3 - เลือก ชื่อเครือข่ายทีวี และกด OK เพื่อแสดงชื่อปัจจุบัน คุณสามารถใช้แป้นพิมพ์บนรีโมทคอนโทรลเพื่อเปลี่ยนชื่อเครือข่ายทีวี
- 4 - เลือก เสร็จ และกด OK เมื่อพร้อม
- 5 - กด ซ้ำๆ หากจำเป็น เพื่อปิดเมนู

21.3

การดาวน์โหลดแอปพลิเคชัน

หากต้องการดาวน์โหลดแอปพลิเคชัน MyRemote App บนสมาร์ตโฟนหรือแท็บเล็ตของคุณ คุณสามารถใช้รหัส QR บนหน้านี้ เลือกระบบปฏิบัติการ (หรือประเภทอุปกรณ์) ที่ต้องการ และใช้โปรแกรมอ่านรหัส QR เพื่อไปยังหน้า ดาวน์โหลดโดยตรง

Apple iPhone

ในการดาวน์โหลดแอปพลิเคชันบน iPhone ของคุณ ให้ไปที่ Apple App Store และค้นหา แอปพลิเคชัน Philips MyRemote

Apple iPad

ในการดาวน์โหลดแอปพลิเคชันบน iPad ของคุณ ให้ไปที่ Apple App Store และค้นหา แอปพลิเคชัน Philips MyRemote HD

Google Play

ในการดาวน์โหลดแอปพลิเคชันบนอุปกรณ์ Android ของคุณ ให้ไปที่ Google Play และมองหา แอปพลิเคชัน Philips MyRemote

21.4

App menu (เมนู App)

จาก App menu (เมนู App) MyRemote

คุณสามารถเริ่มฟังก์ชันแอปพลิเคชัน MyRemote ต่างๆ ได้ เพียงแค่แตะให้ฟังก์ชันเปิดขึ้น

หากต้องการย้อนกลับไป App menu (เมนู App) ให้แตะปุ่ม App menu (เมนู App) ที่ด้านบนสุดของหน้า

เคล็ดลับเครื่องมือ

เมื่อต้องการทราบว่าปุ่มที่ปรากฏในแอปพลิเคชันใช้ทำอะไร ให้แตะที่ไอคอน

เคล็ดลับเครื่องมือจะปรากฏขึ้นด้านบนของปุ่มที่พร้อมใช้งาน หากต้องการปิดเคล็ดลับเครื่องมือ ให้แตะที่ตำแหน่งใดก็ได้บนจอแบบสัมผัส

Select device (เลือกอุปกรณ์)

ในเมนูแอปพลิเคชัน MyRemote คุณสามารถเลือกอุปกรณ์ เช่น ทีวีเครื่องนี้

ที่คุณต้องการใช้ฟังก์ชันทั้งหมดของแอปพลิเคชันนี้ด้วย แตะที่ปุ่ม Select device (เลือกอุปกรณ์) ที่มุมบนขวาของ App menu (เมนู App)

คุณสามารถตรวจสอบความสามารถในการใช้ร่วมกันได้ของ MyRemote กับผลิตภัณฑ์อื่นๆ ของ Philips ได้ที่หน้าการสนับสนุนออนไลน์สำหรับผลิตภัณฑ์ของคุณที่ www.philips.com/support นอกจากนี้ ควรตรวจสอบให้แน่ใจว่า ผลิตภัณฑ์ Philips ของคุณได้รับการอัปเดตด้วยซอฟต์แวร์ล่าสุดแล้ว

21.5

ฟังก์ชันของแอปพลิเคชัน

SimplyShare

ด้วย SimplyShare คุณสามารถส่งไฟล์ สื่อ เช่น รูปถ่าย เพลง หรือวิดีโอจากอุปกรณ์ในเครือข่ายภายในบ้านของคุณไปยังอุปกรณ์อื่นในเครือข่ายของคุณได้*

หากต้องการเปิด SimplyShare ในแอปพลิเคชัน MyRemote ให้แตะที่ปุ่ม SimplyShare ใน App menu (เมนู App) MyRemote

เลือกอุปกรณ์ที่ใช้ในการส่งสื่อ

1

-

แตะที่แถบสีขาวด้านบนเพื่อเปิดรายการอุปกรณ์ที่พร้อมใช้งานในเครือข่ายของคุณ

2 - แตะที่อุปกรณ์ในรายการ

เลือกอุปกรณ์ที่จะเล่นสื่อ

1

-

แตะที่แถบสีขาวด้านล่างเพื่อเปิดรายการอุปกรณ์ที่พร้อมใช้งานในเครือข่ายของคุณ

2 - แตะที่อุปกรณ์ในรายการ

เลือกไฟล์สื่อ

อุปกรณ์บางชนิดที่ทำหน้าที่ส่งไฟล์จะแสดงขึ้นมาตามประเภทของสื่อ หากเป็นเช่นนั้น

คุณสามารถเลือกประเภทของสื่อที่คุณกำลังมองหาได้ ไม่ว่าจะเป็น ภาพถ่าย วิดีโอ หรือ เพลง

1 - แตะประเภทของสื่อที่คุณต้องการค้นหา

2 - ในรายการ ให้แตะที่เพลง วิดีโอ

หรือภาพถ่ายเพื่อเล่นบนอุปกรณ์ที่คุณเลือก

รูปแบบสื่อที่สามารถใช้ได้

คุณสามารถเล่นสื่อได้หลากหลายรูปแบบบนทีวีของคุณ
สำหรับข้อมูลเพิ่มเติม ให้อัด **—** คำหลัก และค้นหา
รูปแบบการเล่น

* คุณสามารถตรวจสอบความสามารถในการใช้ร่วมกันได้ของ
MyRemote กับผลิตภัณฑ์เฉพาะของ Philips
ได้ที่หน้าการสนับสนุนออนไลน์สำหรับผลิตภัณฑ์ของคุณที่
www.philips.com/support นอกจากนี้
ยังควรตรวจสอบให้แน่ใจว่า ผลิตภัณฑ์ Philips
ของคุณได้รับการอัปเดตด้วยซอฟต์แวร์ล่าสุดแล้ว

คู่มือ TV

สิ่งที่คุณต้องมี

ในการดูคู่มือทีวีบนสมาร์ตโฟนหรือแท็บเล็ตของคุณ . . .

- จะต้องมียูเอสบีซีพร้อมด้วยข้อมูลช่องและโปรแกรมบนทีวี
- ข้อมูลคู่มือทีวีจะต้องมาจากอินเทอร์เน็ต
- คู่มือทีวีของทีวีเครื่องดังกล่าวต้องเชื่อมต่อกับสมาร์ตโฟนหรือแท็บเล็ต

สำหรับข้อมูลเพิ่มเติมเกี่ยวกับคู่มือทีวี ให้อัด **—** คำหลัก
และค้นหา คู่มือทีวี

การบันทึก MyRemote

ในการตั้งเวลาบันทึกในคู่มือทีวีจากสมาร์ตโฟนหรือแท็บเล็ต . . .

- เชื่อมต่อและฟอร์แมตฮาร์ดไดรฟ์ USB บนทีวีของคุณ
- ตรวจสอบให้แน่ใจว่าการตั้งค่า การบันทึก MyRemote
เปิดใช้อยู่
- ก่อนที่คุณจะใช้ฟังก์ชันการบันทึก MyRemote
คุณต้องสลับทีวีเป็นโหมดสแตนด์บายและเปิดทีวีอีกครั้ง

สำหรับข้อมูลเพิ่มเติมเกี่ยวกับการเชื่อมต่อฮาร์ดไดรฟ์ USB
ให้อัด **—** คำหลัก และค้นหา ฮาร์ดไดรฟ์ USB

การตั้งค่า

ในการเปิดคู่มือทีวีบนสมาร์ตโฟนหรือแท็บเล็ตของคุณ
คู่มือทีวีนั้นจะต้องเชื่อมต่อกับอุปกรณ์เคลื่อนที่ของคุณ

นอกจากนี้ ให้ตรวจสอบเป็นอย่างแรกว่ามีการอัปเดตคู่มือทีวีบน
ทีวีของคุณจากอินเทอร์เน็ตหรือไม่

- 1 - กด **▲** และเลือก **ตั้งค่า** และกด OK
- 2 - เลือก **การตั้งค่าทีวี** > **การตั้งค่าทั่วไป** > **คู่มือทีวี**
- 3 - เลือก **จากอินเทอร์เน็ต** และกด OK
- 4 - กด **↩** ซ้ำๆ หากจำเป็น เพื่อปิดเมนู

เชื่อมต่อกับทีวี

ในการเชื่อมต่อสมาร์ตโฟนหรือแท็บเล็ตของคุณเข้ากับคู่มือทีวีของ
ทีวี . . .

- 1 - กด **≡** TV GUIDE บนรีโมทคอนโทรลเพื่อเปิดคู่มือทีวีบนทีวี
- 2 - กดปุ่ม **—** (สีเหลือง)
เพื่อเปิดรายการอุปกรณ์เคลื่อนที่ที่ตรวจจับได้
- 3 - เลือก **เชื่อมโยงอุปกรณ์เคลื่อนที่** แล้วกด OK
เพื่อคุรหัสที่จะเชื่อมต่อ

- 4 - บนอุปกรณ์เคลื่อนที่ ให้เริ่มต้นแอปพลิเคชัน MyRemote
และแตะปุ่ม **ตั้งค่า** บนเมนูหน้าหลัก
- 5 - แตะที่รายการ **คู่มือทีวี**
- 6 - ป้อนรหัสในการเชื่อมต่อ

การตั้งค่าการบันทึก MyRemote

ตรวจสอบให้แน่ใจว่าเปิดใช้การตั้งค่านี้เมื่อต้องการตั้งเวลาการ
บันทึก

- 1 - กด **▲** และเลือก **ตั้งค่า** และกด OK
- 2 - เลือก **การตั้งค่าเครือข่าย** > **การบันทึก MyRemote**
- 3 - เลือก **เปิด** แล้วกด OK
- 4 - กด **↩** ซ้ำๆ หากจำเป็น เพื่อปิดเมนู

การใช้คู่มือทีวี

เมื่อใช้ฟังก์ชันคู่มือทีวี คุณสามารถเรียกคู่มือทีวีสำหรับทีวีของคุณ
ขึ้นมาบนสมาร์ตโฟนหรือแท็บเล็ตของคุณได้
คุณสามารถค้นหาตารางรายการทีวีและข้อมูลของโปรแกรม คุณ
สามารถแตะที่ชื่อโปรแกรมเพื่อไปยังช่องทีวีได้โดยตรง
หากคุณติดตั้งฮาร์ดไดรฟ์ USB ไว้บนทีวีของคุณ คุณสามารถตั้ง
เวลาบันทึกบนทีวีนั้นได้จากสมาร์ตโฟนหรือแท็บเล็ตของคุณ

หากต้องการเปิดคู่มือทีวี ให้แตะที่ปุ่มคู่มือทีวี บนเมนู App บน
MyRemote

ในครั้งแรกที่คุณแตะปุ่มคู่มือทีวี

ระบบจะขอให้คุณเชื่อมต่อแท็บเล็ตและทีวีเข้าด้วยกัน

หากคุณยังไม่ได้เชื่อมต่อ

ตั้งเวลาบันทึก

ด้วยแอปพลิเคชัน MyRemote

คุณสามารถตั้งเวลาบันทึกในคู่มือทีวีสำหรับทีวีนั้นๆ ได้

สำหรับข้อมูลเพิ่มเติมเกี่ยวกับการบันทึก ให้อัด **—** คำหลัก
และค้นหา การบันทึก

การควบคุม

ด้วยฟังก์ชัน ควบคุม บนเมนูแอปพลิเคชัน MyRemote คุณจะเป
ี่ยนสมาร์ตโฟนหรือแท็บเล็ตของคุณให้กลายเป็นรีโมทคอนโทรล
ที่สมบูรณ์แบบสำหรับทีวีของคุณ

แตะที่ปุ่ม Control เพื่อเลือกทีวี (หรือเครื่องเล่นแผ่นดิสก์ Philips
Blu-ray หรือระบบโฮมเธียเตอร์) เพื่อทำการควบคุม
และที่ไอคอนของอุปกรณ์เพื่อแสดงรีโมทคอนโทรล

????????????????????????????????

(???????????????????????????????? Philips Blu-ray

????????????????????????????????)

??

Wi-Fi smart screen

สิ่งที่คุณต้องมี

ด้วยฟังก์ชัน Wi-Fi smart screen

คุณสามารถดูช่องทีวีดิจิทัลจากทีวีในสมาร์ทโฟนหรือแท็บเล็ตของคุณได้ หากคุณใช้ระบบปฏิบัติการ Android คุณจะดูได้เฉพาะช่องทีวีที่ออกอากาศให้ชมฟรี

สิ่งที่คุณต้องมี

ในการดูทีวีบนสมาร์ทโฟนหรือแท็บเล็ตของคุณ . . .

- คุณต้องมีช่องทีวีดิจิทัลติดตั้งอยู่บนทีวีของคุณ (ช่องที่คุณดูโดยใช้ดูทีวี)
- ทีวีจะต้องเปิดอยู่
- เครื่องข่ายภายในบ้านของคุณจะต้องเป็นเครือข่ายที่ปลอดภัย ดูแลความปลอดภัยของเครือข่ายของคุณด้วย WEP, WPA, WPA2 หรือตั้งค่าโดยใช้ WPS
- คุณต้องเปิดการตั้งค่า Wi-Fi smart screen ไว้ กด  > ตั้งค่า > การตั้งค่าเครือข่าย > Wi-Fi smart screen

Buy Wi-Fi smart screen

การสั่งซื้อ

แตะ Wi-Fi smart screen ใน เมนู App เพื่อเปิดฟังก์ชัน หากคุณยังไม่ได้ซื้อฟังก์ชันนี้ คุณจะถูกขอให้ดำเนินการซื้อออนไลน์ หลังจากซื้อแล้ว Wi-Fi smart screen จะเปิดขึ้นโดยอัตโนมัติ และคุณสามารถเริ่มชมทีวีได้

การจัดอันดับของผู้ปกครอง

สถานีถ่ายทอดดิจิทัลบางสถานีมีการจัดอันดับโปรแกรมของตนเมื่อระดับของโปรแกรมเท่ากับหรือสูงกว่าระดับที่คุณตั้งไว้สำหรับอายุของเด็ก โปรแกรมจะถูกบล็อก คุณจำเป็นต้องใช้ รหัส PIN เพื่อปลดบล็อกและชมโปรแกรม หากต้องการเปิด การจัดอันดับของผู้ปกครอง ให้แตะปุ่ม ตั้งค่า บนเมนู App เปิด การจัดอันดับของผู้ปกครอง ตั้งค่ารหัส PIN ของคุณ และตั้งค่าอายุ การจัดอันดับของผู้ปกครองในแอปพลิเคชัน MyRemote ถูกตั้งค่าไว้สำหรับการดูทีวีบนสมาร์ทโฟนหรือแท็บเล็ตของคุณ มีใช้สำหรับทีวี หากคุณลืมรหัส PIN ของคุณ คุณจำเป็นต้องติดตั้งแอปพลิเคชัน MyRemote ใหม่จาก App store ในหน้าการซื้อสำหรับ Wi-Fi smart screen คุณสามารถเรียกการซื้อของคุณขึ้นมาได้โดยไม่ต้องเสียค่าใช้จ่าย

การดูช่องทีวี

หากต้องการดูช่องทีวีด้วยฟังก์ชัน Wi-Fi smart screen ให้แตะ Wi-Fi smart screen ใน เมนู App Wi-Fi smart screen จะแสดงช่องทีวีที่เป็นปัจจุบันของทีวี หากทีวีถูกเปลี่ยน ไปยังอุปกรณ์เชื่อมต่อ คุณจำเป็นต้องเปลี่ยนทีวีกลับมาดู ทีวี หรือ ดูดาวเทียม (หากมีตัวปรับสัญญาณดาวเทียมแบบภายในตัว)

เปลี่ยนช่องทีวี

หากต้องการเปลี่ยนช่องทีวี

ให้เลื่อนจอยล์สัมผัสของสมาร์ทโฟนหรือแท็บเล็ตของคุณ เลื่อนไปทางขวาเพื่อดูช่องก่อนหน้าหรือเลื่อนไปทางซ้ายเพื่อดูช่องถัดไป ลำดับของช่องจะเป็นไปตามรายการช่องทีวี คุณยังสามารถใช้ แถบช่อง เพื่อค้นหาและเปลี่ยนไปยังช่องทีวีได้

การหยุดทีวีชั่วคราวและการบันทึก

หากคุณหยุดการถ่ายทอดทีวีชั่วคราวบนทีวี หรือเริ่มบันทึกการถ่ายทอดด้วยทีวี (บนฮาร์ดไดรฟ์ USB ที่เชื่อมต่อ) ฟังก์ชัน Wi-Fi smart screen จะหยุดการทำงาน

เสียง

เสียงในช่องทีวีเป็นเสียงโมโน

คำบรรยาย

ไม่รองรับคำบรรยายใน Wi-Fi smart screen

Channel bar (แถบช่อง)

ในการเลื่อนช่องขึ้นลงไปตามรายการ ช่อง ทีวี คุณสามารถเรียก แถบช่อง ขึ้นมาได้

หากต้องการเรียก แถบช่อง

ให้แตะที่บริเวณตรงกลางของจอยล์สัมผัสของคุณหนึ่งครั้ง Channel bar (แถบช่อง) จะปรากฏขึ้นที่ด้านล่างของหน้าจอ ร่วมกับ แถบเครื่องมือ ที่ด้านบน คุณสามารถเลื่อนแถบช่อง และค้นหาช่องทีวีได้

หากต้องการเปลี่ยนไปยังช่องทีวี ให้แตะที่ไอคอนช่องหนึ่งครั้ง

หากต้องการปิดแถบช่อง และแถบเครื่องมือ

ให้แตะที่บริเวณตรงกลางจออีกครั้ง

แถบเครื่องมือ

ใน แถบเครื่องมือ Wi-Fi smart screen

คุณสามารถเลือกรูปแบบไฟล์ภาพ เลือกรายการช่องทีวีหรือดาวเทียม (หากมีบนทีวี) เปิดเคล็ดลับเครื่องมือ หรือเปลี่ยนทีวีที่สแตนด์บายได้

หากต้องการเรียก แถบเครื่องมือ

ให้แตะที่บริเวณตรงกลางจอยล์สัมผัสของคุณหนึ่งครั้ง

แถบเครื่องมือจะปรากฏขึ้นที่ด้านบนของจอ พร้อมกับแถบช่อง

หากต้องการปิดแถบแถบเครื่องมือ และแถบช่อง

ให้แตะที่บริเวณตรงกลางจออีกครั้ง

ปุ่มเมนู App

หากต้องการย้อนกลับไปยังเมนู App MyRemote ให้แตะปุ่ม เมนู App

ปรับสัดส่วน

หากต้องการปรับภาพให้พอดีหรือเต็มหน้าจอ ให้แตะปุ่ม ปรับสัดส่วน เพื่อสลับระหว่างแบบเต็มหน้าจอกับแบบพอดี

ทีวีหรือดาวเทียม

หากคุณมีตัวปรับสัญญาณดาวเทียมแบบภายในตัวในทีวีของคุณ คุณสามารถเลือกรายการช่องของ ดูทีวี หรือ ดูดาวเทียม ได้

ปุ่มจะแสดงว่ารายการช่องใดที่ถูกเลือกอยู่ในปัจจุบัน
หากต้องการเปลี่ยนรายการช่องปัจจุบัน ให้แตะปุ่มและแตะ ทีวี
หรือ ดาวเทียม เพื่อเลือกรายการช่องที่คุณต้องการ
หากคุณไม่มีตัวปรับสัญญาณดาวเทียมแบบภายในตัว
ก็จะมีปุ่มเลือก

การตั้งค่า

22.1

เมนูตั้งค่า

การตั้งค่าภาพอย่างรวดเร็ว

ด้วย การตั้งค่าภาพด่วน คุณสามารถตั้งค่าการกำหนดค่าส่วนตัวพื้นฐานของภาพได้ภายในสองสามขั้นตอน การตั้งค่าที่คุณดำเนินการจะถูกจัดเก็บไว้ภายใต้ สไตลภาพ - ส่วนตัว คุณสามารถกลับมาถึงการกำหนดค่าส่วนตัวของภาพได้ หากมีบางการตั้งค่าถูกเปลี่ยนแปลง คุณสามารถตั้งค่าให้การตั้งค่าภาพที่ต้องการได้สำหรับทุกๆ กิจกรรมทีวีหรืออุปกรณ์ที่เชื่อมต่อแต่ละอุปกรณ์

ในการกลับมาถึงการตั้งค่าภาพที่ต้องการ ในขณะที่ชมรายการช่องทีวีหนึ่งอยู่ ให้กด **≡** OPTIONS เลือกภาพและเสียงในแถบเมนู เลือก สไตลภาพ แล้วเลือกส่วนตัว

หากต้องการตั้งค่าภาพอย่างรวดเร็ว . . .

- 1 - กด **▲** เลือกกิจกรรมหรืออุปกรณ์ที่เชื่อมต่อ (หรือการเชื่อมต่อของอุปกรณ์) และกด OK
 - 2 - กด **▲** อีกครั้ง เลือก ตั้งค่า แล้วกด OK
 - 3 - เลือก การตั้งค่าภาพด่วน และกด OK
- ดำเนินการตามขั้นตอนจนเสร็จสิ้น กิจกรรมหรือการเชื่อมต่อก็จะไปไปตามความต้องการของคุณ สำหรับข้อมูลเพิ่มเติม ให้กด **—** คำหลักและค้นหา สไตลภาพ

ตั้งค่าทีวี

ในเมนู การตั้งค่าทีวี คุณสามารถตั้งค่าให้กับการตั้งค่าภาพ, 3D, เสียง และ Ambilight ทั้งหมด การตั้งค่าทั่วไปของรายการในเมนูจะเก็บการตั้งค่าต่างๆ รวบรวมไว้ เช่น ภาษาเมนู ตัวตั้งเวลาปิด ปิดตัวตั้งเวลา การเข้าใช้ทั่วไป เป็นต้น

สำหรับข้อมูลเพิ่มเติม ให้กด **—** คำหลัก และค้นหาหัวข้อที่คุณต้องการ

ค้นหาช่อง

ด้วย ค้นหาช่อง คุณสามารถอัปเดตรายการช่องปัจจุบันของคุณ และสามารถพบช่องใหม่ๆ ที่เพิ่มเข้ามาในรายการช่องของคุณได้ นอกจากนี้ยังสามารถเริ่มต้นการติดตั้งช่องทั้งหมดใหม่ได้ ทั้งนี้การอัปเดตช่องหรือการเริ่มต้นการติดตั้งช่องใหม่อาจใช้เวลาสักครู่

กด **—** คำหลัก และค้นหา ช่อง, อัปเดต หรือ ช่อง, ติดตั้งอีกครั้ง

ตั้งค่าช่อง

ในเมนู การตั้งค่าช่อง คุณสามารถตั้งค่าภาษาหรือเปิดการเข้าใช้ทั่วไปสำหรับผู้ที่มีความบกพร่องทางสายตา คุณสามารถตั้งระดับอายุเพื่อป้องกันไม่ให้เด็กดูระดับอายุ และตั้งค่าหรือเปลี่ยนรหัสป้องกันเด็ก คุณสามารถเปิดอัปเดตช่องอัตโนมัติ ทำการทดสอบการรับสัญญาณดิจิตอล หรือติดตั้งช่องอะนาล็อกด้วยตนเอง

ภาษา

กด **—** คำหลัก และค้นหา ภาษาเสียงพากย์ หรือ คำบรรยาย

การเข้าใช้ทั่วไป

กด **—** คำหลัก และค้นหา การเข้าใช้ทั่วไป สำหรับผู้ใช้ที่มีความบกพร่องในการมองเห็นและการได้ยิน

การติดตั้งช่องสถานี

กด **—** คำหลัก และค้นหา อัปเดตช่องอัตโนมัติ หรือ ข้อความการอัปเดตช่อง นอกจากนี้ ค้นหา ติดตั้งด้วยตนเอง เพื่อติดตั้งช่องอะนาล็อกหรือ DVB เพื่อเปลี่ยนสัญญาณการเชื่อมต่อเสาอากาศ

ล็อคกันเปิด

กด **—** คำหลัก และค้นหา ระบบป้องกันเด็ก

ค้นหาดาวเทียม

กด **—** คำหลัก และค้นหา ดาวเทียม, การติดตั้ง

ตั้งค่าดาวเทียม

ภาษา

กด **—** คำหลัก และค้นหา ภาษาเสียงพากย์ หรือ คำบรรยาย

การติดตั้งช่องสถานี

กด **—** คำหลัก และค้นหา ดาวเทียม, อัปเดตช่องอัตโนมัติ หรือ ดาวเทียม, ข้อความการอัปเดตช่อง หรือ ดาวเทียม, ตัวเลือกการอัปเดตอัตโนมัติ

ล็อคกันเปิด

กด **—** คำหลัก และค้นหา ดาวเทียม, ล็อคช่อง

เชื่อมต่อกับเครือข่าย

กด **—** คำหลัก และค้นหา เครือข่าย, ไร้สาย หรือ เครือข่าย, มีสาย

การตั้งค่าเครือข่าย

กด **—** คำหลัก และค้นหา เครือข่าย, การตั้งค่า

อัปเดตซอฟต์แวร์

กด **—** คำหลัก และค้นหา ซอฟต์แวร์, อัปเดตอินเทอร์เน็ต หรือ ซอฟต์แวร์, อัปเดต USB

ตั้งค่าซอฟต์แวร์

กด **—** คำหลัก และค้นหา ซอฟต์แวร์, เวอร์ชันปัจจุบัน

ดูการสาธิต

ด้วย ดูการสาธิต ในเมนู การตั้งค่า คุณสามารถชมวิดีโอสาธิตที่แสดงคุณสมบัติด้านคุณภาพของภาพของทีวีได้

Active Control

ทีวีจะตรวจสอบคุณภาพของภาพที่เข้ามา ระดับการกระตุกของภาพ ฉากที่สว่างขึ้นหรือมืดลง และสภาพแสงในห้องของคุณ จากค่าเหล่านี้ ทีวีจะปรับภาพให้มีประสิทธิภาพสูงสุด

22.2

ภาพ

สไตล์ภาพ

สำหรับการปรับตั้ง ภาพ อย่างง่าย คุณสามารถเลือกการตั้งค่าที่ตั้งไว้ล่วงหน้าด้วย สไตล์ภาพ ได้

- 1 - ในระหว่างที่ดูช่องทีวี ให้กด **≡** OPTIONS เพื่อเปิดเมนูตัวเลือก
- 2 - เลือก ภาพและเสียง ในแถบเมนู แล้วเลือก สไตล์ภาพ
- 3 - เลือกสไตล์ แล้วกด OK

สไตล์ภาพที่มีให้เลือกได้แก่ . . .

- ส่วนตัว - การกำหนดค่าส่วนตัวของคุณที่กระทำในการตั้งค่าภาพด่วน
- สดใส - เหมาะอย่างยิ่งสำหรับการรับชมในตอนกลางวัน
- เป็นธรรมชาติ - การตั้งค่าภาพเป็นธรรมชาติ
- ภาพยนตร์ - เหมาะอย่างยิ่งสำหรับการดูภาพยนตร์
- การประหยัดพลังงาน - การตั้งค่าที่ใช้พลังงานอย่างมีประสิทธิภาพ
- มาตรฐาน - การตั้งค่ามาตรฐานโรงงาน
- ภาพถ่าย - เหมาะอย่างยิ่งสำหรับการดูภาพถ่าย

ปรับแต่งสไตล์ภาพ

คุณสามารถปรับแต่งสไตล์ภาพ . . .

- 1 - เลือกสไตล์แล้วกด OK

- 2 - กด **▲** และเลือก ตั้งค่า และกด OK
- 3 - เลือก การตั้งค่าทีวี
- นาวิเกตไปยังแต่ละการตั้งค่าและทำการปรับแต่ง
- 4 - กด **↩** ซ้ำๆ หากจำเป็น เพื่อปิดเมนู

หากต้องการคืนค่ากลับเป็นสไตล์ภาพดั้งเดิม . . .

- 1 - กด **▲** และเลือก ตั้งค่า และกด OK
- 2 - เลือก การตั้งค่าทีวี > ภาพ > สไตล์ภาพ แล้วเลือกสไตล์ที่คุณต้องการรีเซ็ต
- 3 - กด **—** รีเซ็ต สไตล์ที่เลือกจะถูกรีเซ็ต

สำหรับข้อมูลเพิ่มเติมเกี่ยวกับการปรับเปลี่ยนการตั้งค่าแต่ละภาพ ให้กด **—** คำหลัก และค้นหา ภาพ

สดใส

หากสไตล์ภาพถูกเปลี่ยนกลับเป็น สดใส ทุกครั้งที่คุณเปิดทีวี แสดงว่าที่ตั้งของทีวีถูกตั้งไว้เป็น ร้านค้า ซึ่งเป็นการตั้งค่าเพื่อส่งเสริมการขายในร้านค้า หากต้องการตั้งค่าทีวีสำหรับการใช้งานที่บ้าน . . .

- 1 - กด **▲** และเลือก ตั้งค่า และกด OK
- 2 - เลือก การตั้งค่าทีวี > การตั้งค่าทั่วไป > ตำแหน่ง แล้วกด OK
- 3 - เลือก บ้าน แล้วกด OK
- 4 - กด **↩** ซ้ำๆ หากจำเป็น เพื่อปิดเมนู

การตั้งค่าภาพ

สี

ด้วย สี คุณสามารถปรับความอิ่มตัวของสีของภาพได้

หากต้องการปรับสี . . .

- 1 - กด **▲** และเลือก ตั้งค่า และกด OK
- 2 - เลือก การตั้งค่าทีวี > ภาพ > สี
- 3 - กด **▶** (ขวา) และปรับค่าด้วย **▲** (ขึ้น) หรือ **▼** (ลง)
- 4 - กด **↩** ซ้ำๆ หากจำเป็น เพื่อปิดเมนู

ความคมชัด

ด้วย ความเปรียบต่าง

คุณสามารถปรับความเปรียบต่างของภาพได้ หากคุณกำลังดูภาพ 3D การตั้งค่านี้อาจเปลี่ยนไปเป็น ความเปรียบต่าง 3D

หากต้องการปรับความเปรียบต่าง . . .

- 1 - กด **▲** และเลือก ตั้งค่า และกด OK
- 2 - เลือก การตั้งค่าทีวี > ภาพ > ความเปรียบต่าง
- 3 - กด **▶** (ขวา) และปรับค่าด้วย **▲** (ขึ้น) หรือ **▼** (ลง)
- 4 - กด **↩** ซ้ำๆ หากจำเป็น เพื่อปิดเมนู

ความคมชัด

ด้วย ความคมชัด

คุณสามารถปรับระดับความคมชัดความละเอียดสูงให้กับภาพได้

หากต้องการปรับความคมชัด . . .

- 1 - กด **▲** และเลือก ตั้งค่า และกด OK

- 2 - เลือก การตั้งค่าทีวี > ภาพ > ความคมชัด
- 3 - กด ► (ขวา) และปรับค่าด้วย ▲ (ขึ้น) หรือ ▼ (ลง)
- 4 - กด ◀ ซ้ำๆ หากจำเป็น เพื่อปิดเมนู

การตั้งค่าภาพขั้นสูง

การตั้งค่าสี

การปรับสีให้ดีขึ้น

ด้วย การปรับสีให้ดีขึ้น คุณสามารถปรับปรุงความเข้มสี และรายละเอียดในสีสว่าง

หากต้องการปรับระดับ . . .

- 1 - กด ▲ และเลือก ตั้งค่า และกด OK
- 2 - เลือก การตั้งค่าทีวี > ภาพ > ขั้นสูง > สี > การปรับสีให้ดีขึ้น
- 3 - กด ► (ขวา) แล้วเลือก สูงสุด ปานกลาง ต่ำสุด หรือ ปิด
- 4 - กด ◀ ซ้ำๆ หากจำเป็น เพื่อปิดเมนู

อุณหภูมิสี

ด้วย อุณหภูมิสี

คุณสามารถตั้งค่าภาพให้มีอุณหภูมิสีที่ตั้งไว้ล่วงหน้าหรือเลือก กำหนดเอง เพื่อตั้งค่าอุณหภูมิด้วยตนเองด้วย อุณหภูมิสีที่กำหนดเอง อุณหภูมิสีและอุณหภูมิสีที่กำหนดเองเป็นการตั้งค่าสำหรับผู้ที่มีความชำนาญ

หากต้องการเลือกค่าที่ตั้งไว้ล่วงหน้า . . .

- 1 - กด ▲ และเลือก ตั้งค่า และกด OK
- 2 - เลือก การตั้งค่าทีวี > ภาพ > ขั้นสูง > สี > อุณหภูมิสี
- 3 - กด ► (ขวา) และเลือก ปกติ อุ่น หรือ เย็น เลือก กำหนดเอง หากต้องการตั้งค่าอุณหภูมิด้วยตนเอง
- 4 - กด ◀ ซ้ำๆ หากจำเป็น เพื่อปิดเมนู

อุณหภูมิสีที่กำหนดเอง

ด้วย อุณหภูมิสีที่กำหนดเอง

คุณสามารถตั้งค่าอุณหภูมิสีได้ด้วยตนเอง หากต้องการตั้งค่าอุณหภูมิสีที่กำหนดเอง อันดับแรกให้เลือก กำหนดเอง ในการตั้งค่า อุณหภูมิสี เพื่อให้เมนูอุณหภูมิสีที่กำหนดเองพร้อมใช้งาน ทั้งนี้ อุณหภูมิสีที่กำหนดเองเป็นการตั้งค่าสำหรับผู้ที่มีความชำนาญ

หากต้องการตั้งค่าอุณหภูมิสีที่กำหนดเอง . . .

- 1 - กด ▲ และเลือก ตั้งค่า และกด OK
- 2 - เลือก การตั้งค่าทีวี > ภาพ > ขั้นสูง > สี > อุณหภูมิสีที่กำหนดเอง
- 3 - กด ► (ขวา)
- 4 - เลือกการตั้งค่าด้วยปุ่มลูกศร (WP คือจุดขาวและ BL คือระดับสีดำ)
- 5 - กด OK เพื่อยืนยันการตั้งค่า คุณยังสามารถเลือกค่าที่ตั้งไว้ล่วงหน้าค่าใดค่าหนึ่งในเมนูนี้
- 6 - กด ◀ ซ้ำๆ หากจำเป็น เพื่อปิดเมนู

การตั้งค่าความเปรียบต่าง

โหมดความเปรียบต่าง

ด้วย โหมดความเปรียบต่าง คุณสามารถตั้งระดับที่สามารถลดการสิ้นเปลืองพลังงานโดยการหรือความเข้มในหน้าจอ เลือกระดับการสิ้นเปลืองพลังงานที่คุ้มค่าที่สุด หรือสำหรับภาพที่มีความเข้มที่เหมาะสมที่สุด

หากต้องการปรับระดับ . . .

- 1 - กด ▲ และเลือก ตั้งค่า และกด OK
- 2 - เลือก การตั้งค่าทีวี > ภาพ > ขั้นสูง > ความเปรียบต่าง > โหมดความเปรียบต่าง
- 3 - กด ► (ขวา) และเลือก ภาพดีที่สุด ภาพที่โดดเด่น มาตรฐาน หรือ ปิด
- 4 - กด ◀ ซ้ำๆ หากจำเป็น เพื่อปิดเมนู

การเปรียบเทียบแบบไม่คงที่

ด้วย ความเข้มภาพแบบไดนามิก คุณสามารถตั้งระดับที่ทีวีจะปรับเสริมรายละเอียดในพื้นที่ของภาพที่มืด, ปานกลาง และสว่างโดยอัตโนมัติ

หากต้องการปรับระดับ . . .

- 1 - กด ▲ และเลือก ตั้งค่า และกด OK
- 2 - เลือก การตั้งค่าทีวี > ภาพ > ขั้นสูง > ความเปรียบต่าง > ความเข้มภาพแบบไดนามิก
- 3 - กด ► (ขวา) แล้วเลือก สูงสุด ปานกลาง ต่ำสุด หรือ ปิด
- 4 - กด ◀ ซ้ำๆ หากจำเป็น เพื่อปิดเมนู

ความสว่าง

ด้วยความสว่าง

คุณสามารถตั้งระดับความสว่างของสัญญาณภาพ ทั้งนี้ ความสว่างเป็นการตั้งค่าสำหรับผู้ที่มีความชำนาญ เราขอแนะ

ความเปรียบต่าง

หากต้องการปรับระดับ . . .

- 1 - กด ▲ และเลือก ตั้งค่า และกด OK
- 2 - เลือก การตั้งค่าทีวี > ภาพ > ขั้นสูง > ความเปรียบต่าง > ความสว่าง
- 3 - กด ► (ขวา) และปรับค่าด้วย ▲ (ขึ้น) หรือ ▼ (ลง)
- 4 - กด ◀ ซ้ำๆ หากจำเป็น เพื่อปิดเมนู

ความเปรียบต่างวิดีโอ

ด้วย ความเปรียบต่างวิดีโอ

คุณสามารถลดช่วงของความเปรียบต่างวิดีโอ หากคุณกำลังชมภาพ 3D การตั้งค่านี้อาจเปลี่ยนเป็น ความเปรียบต่างวิดีโอ 3D ทั้งนี้ ความเปรียบต่างวิดีโอและความเปรียบต่างวิดีโอ 3D เป็นการตั้งค่าสำหรับผู้ที่มีความชำนาญ

หากต้องการปรับระดับ . . .

- 1 - กด **▲** และเลือก ตั้งค่า และกด OK
- 2 - เลือก การตั้งค่าทีวี > ภาพ > ขั้นสูง > ความเปรียบต่าง > ความเปรียบต่างวิดีโอ
- 3 - กด **▶** (ขวา) และปรับค่าด้วย **▲** (ขึ้น) หรือ **▼** (ลง)
- 4 - กด **↩** ซ้ายๆ หากจำเป็น เพื่อปิดเมนู

เซนเซอร์ตรวจจับแสง

เซนเซอร์ตรวจจับแสงจะปรับการตั้งค่าภาพและ Ambient Light ให้เข้ากับสภาวะแสงของห้องโดยอัตโนมัติ
คุณสามารถเปิดหรือปิดเซนเซอร์ตรวจจับแสงก็ได้

หากต้องการเปิดหรือปิด . . .

- 1 - กด **▲** และเลือก ตั้งค่า และกด OK
 - 2 - เลือก การตั้งค่าทีวี > ภาพ > ขั้นสูง > ความเปรียบต่าง > เซนเซอร์ตรวจจับแสง
 - 3 - กด **▶** (ขวา) แล้วเลือก เปิด หรือ ปิด
 - 4 - กด **↩** ซ้ายๆ หากจำเป็น เพื่อปิดเมนู
- สำหรับทีวีที่มีฟังก์ชันเซนเซอร์ตรวจจับแสงเท่านั้น

แกมมา

ด้วย แกมมา คุณสามารถตั้งค่าความส่องสว่างและความเปรียบต่างของภาพแบบอนาลิเนียร์
ทั้งนี้แกมมาเป็นค่าสำหรับการตั้งค่าสำหรับผู้ที่มีความชำนาญ

หากต้องการปรับระดับ . . .

- 1 - กด **▲** และเลือก ตั้งค่า และกด OK
- 2 - เลือก การตั้งค่าทีวี > ภาพ > ขั้นสูง > ความเปรียบต่าง > แกมมา
- 3 - กด **▶** (ขวา) และปรับค่าด้วย **▲** (ขึ้น) หรือ **▼** (ลง)
- 4 - กด **↩** ซ้ายๆ หากจำเป็น เพื่อปิดเมนู

การตั้งค่าความคมชัด

ความละเอียดขั้นสูง

ด้วย ความละเอียดขั้นสูง จะให้ความคมชัดที่สูงในขอบและคอนทราสต์ที่เป็นเส้น

หากต้องการเปิดหรือปิด . . .

- 1 - กด **▲** และเลือก ตั้งค่า และกด OK
- 2 - เลือก การตั้งค่าทีวี > ภาพ > ขั้นสูง > ความคมชัด > ความละเอียดขั้นสูง
- 3 - กด **▶** (ขวา) แล้วเลือก เปิด หรือ ปิด
- 4 - กด **↩** ซ้ายๆ หากจำเป็น เพื่อปิดเมนู

การลดสัญญาณรบกวน

ด้วย การลดเสียงรบกวน คุณสามารถกรองและลดระดับสัญญาณรบกวนในภาพได้

หากต้องการปรับการลดเสียงรบกวน . . .

- 1 - กด **▲** และเลือก ตั้งค่า และกด OK
- 2 - เลือก การตั้งค่าทีวี > ภาพ > ขั้นสูง > ความคมชัด > การลดสัญญาณรบกวน
- 3 - กด **▶** (ขวา) แล้วเลือก สูงสุด ปานกลาง ต่ำสุด หรือ ปิด
- 4 - กด **↩** ซ้ายๆ หากจำเป็น เพื่อปิดเมนู

การลดจลรบกวน MPEG

ด้วย การลดจลรบกวน MPEG

คุณสามารถทำให้การเปลี่ยนสัญญาณดิจิทัลในภาพนุ่มนวลส่วนใหญ่แล้วจะสามารถเห็นจลรบกวน MPEG เป็นช่องเล็กๆ หรือขอบหยักในภาพ

หากต้องการลดจลรบกวน MPEG . . .

- 1 - กด **▲** และเลือก ตั้งค่า และกด OK
- 2 - เลือก การตั้งค่าทีวี > ภาพ > ขั้นสูง > ความคมชัด > การลดจลรบกวน MPEG
- 3 - กด **▶** (ขวา) แล้วเลือก สูงสุด ปานกลาง ต่ำสุด หรือ ปิด
- 4 - กด **↩** ซ้ายๆ หากจำเป็น เพื่อปิดเมนู

การตั้งค่าการเคลื่อนไหว

HD Natural Motion

ด้วย HD Natural Motion คุณสามารถลดการสั่นไหวซึ่งเห็นได้ในภาพยนตร์ในทีวี ทั้งนี้ Perfect Natural Motion ทำให้การเคลื่อนไหวต่างๆ นุ่มนวลและไหลลื่น

หากต้องการปรับการสั่นไหว . . .

- 1 - กด **▲** และเลือก ตั้งค่า และกด OK
- 2 - เลือก การตั้งค่าทีวี > ภาพ > ขั้นสูง > การเคลื่อนไหว > HD Natural Motion
- 3 - กด **▶** (ขวา) แล้วเลือก สูงสุด ปานกลาง ต่ำสุด หรือ ปิด
- 4 - กด **↩** ซ้ายๆ หากจำเป็น เพื่อปิดเมนู

Clear LCD

ด้วย Clear LCD

จะให้ความคมชัดของการเคลื่อนไหวที่เยี่ยมยอดระดับสีดำที่ดีที่สุด ความเปรียบต่างสูงโดยที่ภาพไม่สั่นไหว ภาพนิ่งและมุมมองที่กว้างขึ้น

หากต้องการเปิดหรือปิด . . .

- 1 - กด **▲** และเลือก ตั้งค่า และกด OK
- 2 - เลือก การตั้งค่าทีวี > ภาพ > ขั้นสูง > การเคลื่อนไหว > Clear LCD
- 3 - กด **▶** (ขวา) แล้วเลือก เปิด หรือ ปิด
- 4 - กด **↩** ซ้ายๆ หากจำเป็น เพื่อปิดเมนู

เกมหรือคอมพิวเตอร์

คุณสามารถเปลี่ยนทีวีเป็นการตั้งค่าภาพที่ต้องการสำหรับเล่นเกมหรือสำหรับการใช้ทีวีเป็นหน้าจอคอมพิวเตอร์ มีการตั้งค่าสำหรับเกมหรือคอมพิวเตอร์ต่างกัน

หากมีการตั้งค่าประเภทอุปกรณ์ไว้ถูกต้องในเมนูแหล่งสัญญาณว่าเป็นเครื่องเล่นเกมหรือคอมพิวเตอร์ ทีวีจะเปลี่ยนเป็นการตั้งค่าที่ต้องการโดยอัตโนมัติเมื่อคุณเปลี่ยนไปใช้อุปกรณ์นั้น

หากคุณเปลี่ยนการตั้งค่าด้วยตนเอง

อย่าลืมปิดการตั้งค่าเมื่อคุณเปลี่ยนไปดูทีวี

หรืออุปกรณ์ที่เชื่อมต่ออื่น ๆ

หากต้องการเปลี่ยนการตั้งค่าด้วยตนเอง . . .

- 1 - กด **▲** และเลือก ตั้งค่า และกด OK
- 2 - เลือก การตั้งค่าทีวี > ภาพ > ขั้นสูง > รูปแบบกิจกรรม
- 3 - เลือก เกม คอมพิวเตอร์ หรือ ทีวี การตั้งค่า ทีวี จะกลับไปทำการตั้งค่าภาพสำหรับการดูทีวี
- 4 - กด **↵** ซ้ำๆ หากจำเป็น เพื่อปิดเมนู

พื้นที่ใช้งาน

หากคุณติดตั้งทีวีในร้านค้า

คุณสามารถตั้งค่าทีวีให้แสดงแบนเนอร์โปรโมชันของร้านได้ โดย สไตลส์ภาพ จะตั้งค่าเป็นแบบ สดใส โดยอัตโนมัติ และตัวตั้งเวลาการปิดอัตโนมัติ จะถูกปิด

หากต้องการตั้งค่าทีวีเป็นตำแหน่งร้านค้า . . .

- 1 - กด **▲** และเลือก ตั้งค่า และกด OK
- 2 - เลือก การตั้งค่าทีวี > การตั้งค่าทั่วไป > ตำแหน่ง แล้วกด OK
- 3 - เลือก ร้านค้า แล้วกด OK
- 4 - กด **↵** ซ้ำๆ หากจำเป็น เพื่อปิดเมนู

22.3

เสียง

Sound style

สำหรับการปรับตั้ง เสียง อย่างง่าย

คุณสามารถเลือกการตั้งค่าที่ตั้งไว้ล่วงหน้าด้วย สไตลส์เสียง ได้

- 1 - ในระหว่างที่ดูช่องทีวี ให้กด **≡** OPTIONS เพื่อเปิดเมนูตัวเลือก
- 2 - เลือกภาพและเสียง ในแถบเมนู แล้วเลือก สไตลส์เสียง
- 3 - เลือก สไตลส์ภาพ แล้วกด OK

สไตลส์เสียงต่างๆ ได้แก่ . . .

- ส่วนตัว - เลือกปรับแต่งภาพและเสียงในแบบของคุณ
- ตั้งเดิม - มาตรฐานจากโรงงาน
- ชาว- - เหมาะอย่างยิ่งสำหรับเสียงพูด
- ภาพยนตร์ - เหมาะอย่างยิ่งสำหรับการดูภาพยนตร์
- เกม - เหมาะอย่างยิ่งสำหรับการเล่นเกม
- เพลง - เหมาะอย่างยิ่งสำหรับการฟังเพลง

การปรับแต่งสไตลส์เสียง

คุณสามารถปรับแต่งสไตลส์เสียง . . .

- 1 - เลือกสไตลส์แล้วกด OK
- 2 - กด **▲** และเลือก ตั้งค่า และกด OK

3 - เลือก การตั้งค่าทีวี

นาวิกเกิดไปยังแต่ละการตั้งค่าและทำการปรับแต่ง

กด **↵** เพื่อปิดเมนูเพื่อจัดเก็บการตั้งค่าของคุณ

หากต้องการคืนค่ากลับเป็นสไตลส์เสียงดั้งเดิม . . .

- 1 - กด **▲** และเลือก ตั้งค่า และกด OK
- 2 - เลือก การตั้งค่าทีวี > เสียง > สไตลส์เสียง และเลือกสไตลส์ที่คุณต้องการรีเซ็ต
- 3 - กด **→** รีเซ็ต สไตลส์ที่เลือกจะถูกรีเซ็ต

กด **→** ค่าหลัก และค้นหา เสียง

เพื่อการปรับแต่งการตั้งค่าแต่ละเสียง

การตั้งค่าเสียง

Bass

ด้วย เบส คุณสามารถปรับระดับของโทนเสียงต่ำได้

หากต้องการปรับระดับ . . .

- 1 - กด **▲** และเลือก ตั้งค่า และกด OK
- 2 - เลือก การตั้งค่าทีวี > เสียง > เบส
- 3 - กด **▶** (ขวา) และปรับค่าด้วย **▲** (ขึ้น) หรือ **▼** (ลง)
- 4 - กด **↵** ซ้ำๆ หากจำเป็น เพื่อปิดเมนู

เสียงแหลม

ด้วย เสียงแหลม คุณสามารถปรับระดับของโทนเสียงสูงได้

หากต้องการปรับระดับ . . .

- 1 - กด **▲** และเลือก ตั้งค่า และกด OK
- 2 - เลือก การตั้งค่าทีวี > เสียง > เสียงแหลม
- 3 - กด **▶** (ขวา) และปรับค่าด้วย **▲** (ขึ้น) หรือ **▼** (ลง)
- 4 - กด **↵** ซ้ำๆ หากจำเป็น เพื่อปิดเมนู

โหมตเสียงรอบทิศ

ด้วย โหมตรอบทิศ

คุณสามารถตั้งค่าเอฟเฟกต์เสียงของลำโพงทีวีได้ หากคุณเลือก Incredible Surround สำหรับการดูแบบ 2D ที่ทีวีจะเปลี่ยนเป็น Incredible Surround 3D โดยอัตโนมัติเมื่อคุณเริ่มดูแบบ 3D หากคุณต้องการให้ทีวีเปลี่ยนอัตโนมัติ ให้เลือก ปิด ใน Surround 3D อัตโนมัติ

หากต้องการตั้งค่าโหมตรอบทิศ . . .

- 1 - กด **▲** และเลือก ตั้งค่า และกด OK
- 2 - เลือก การตั้งค่าทีวี > เสียง > โหมตรอบทิศ
- 3 - กด **▶** (ขวา) และเลือก สเตอร์ิโอ Incredible surround หรือ Incredible surround 3D
- 4 - กด **↵** ซ้ำๆ หากจำเป็น เพื่อปิดเมนู

Surround 3D อัตโนมัติ

ด้วย Surround 3D อัตโนมัติ

คุณสามารถล๊อคไม่ให้ทีวีเปลี่ยนเป็น Incredible Surround 3D โดยอัตโนมัติเมื่อเปลี่ยนทีวีเป็นการดูแบบ 3D

หากต้องการเปิดหรือปิด . . .

- 1 - กด **▲** และเลือก ตั้งค่า และกด OK
- 2 - เลือก การตั้งค่าทีวี > เสียง > Surround 3D อัตโนมัติ
- 3 - กด **▶** (ขวา) แล้วเลือก เปิด หรือ ปิด
- 4 - กด **↩** ซ้ำๆ หากจำเป็น เพื่อปิดเมนู

ระดับเสียงหูฟัง

ด้วย ระดับเสียงหูฟัง

คุณสามารถตั้งระดับเสียงของหูฟังที่เชื่อมต่อแบบแยกเฉพาะได้

หากต้องการปรับระดับเสียง . . .

- 1 - กด **≡** OPTIONS แล้วเลือก ภาพและเสียง ในแถบเมนู
- 2 - กด **▼** (ลง) และเลือก ระดับเสียงหูฟัง แล้วกด OK
- 3 - กด **▲** (ขึ้น) หรือ **▼** (ลง) เพื่อปรับระดับเสียง
- 4 - กด **↩** ซ้ำๆ หากจำเป็น เพื่อปิดเมนู

การตั้งค่าเสียงขั้นสูง

การปรับระดับเสียงอัตโนมัติ

ด้วย การปรับระดับเสียงอัตโนมัติ คุณสามารถตั้งค่าทีวีให้ลดระดับความแตกต่างของระดับเสียงที่เกิดขึ้นทันทีโดยอัตโนมัติ โดยทั่วไปจะเป็นช่วงเริ่มต้นของโฆษณา หรือเมื่อคุณเปลี่ยนช่อง

หากต้องการเปิดหรือปิด . . .

- 1 - กด **▲** และเลือก ตั้งค่า และกด OK
- 2 - เลือก การตั้งค่าทีวี > เสียง > ขั้นสูง > การปรับระดับเสียงอัตโนมัติ
- 3 - กด **▶** (ขวา) แล้วเลือก เปิด หรือ ปิด
- 4 - กด **↩** ซ้ำๆ หากจำเป็น เพื่อปิดเมนู

ลำโพงทีวี

คุณสามารถส่งเสียงทีวีไปยังอุปกรณ์เสียงที่เชื่อมต่อได้ เช่น ระบบโสมเธียเตอร์หรือระบบบอดี้โอ ด้วย ลำโพงทีวี คุณสามารถเลือกได้ว่าคุณต้องการฟังเสียงทีวีจากที่ใด และคุณต้องการควบคุมอย่างไร

- หากคุณเลือก ปิด คุณจะปิดลำโพงทีวีโดยถาวร
- หากคุณเลือก เปิด ลำโพงทีวีจะเปิดอยู่เสมอ

ด้วยอุปกรณ์เสียงที่เชื่อมต่อกับ HDMI CEC คุณสามารถใช้การตั้งค่า EasyLink อย่างไม่อย่างหนึ่งได้

- หากคุณเลือก EasyLink ทีวีจะส่งเสียงทีวีไปยังอุปกรณ์เสียง โดยที่ทีวีจะปิดลำโพงทีวีเมื่ออุปกรณ์ดังกล่าวเล่นเสียง
 - หากคุณเลือก EasyLink เริ่มอัตโนมัติ ทีวีจะเปิดอุปกรณ์เสียง ส่งเสียงทีวีไปยังอุปกรณ์ และปิดลำโพงทีวี
- เมื่อเลือก EasyLink หรือ EasyLink เริ่มอัตโนมัติ คุณยังคงสามารถเปลี่ยนเป็นลำโพงทีวีหรือลำโพงอุปกรณ์ในเมนูภาพและเสียง

หากต้องการตั้งค่า ลำโพงทีวี . . .

- 1 - กด **▲** และเลือก ตั้งค่า และกด OK
- 2 - เลือก การตั้งค่าทีวี > เสียง > ขั้นสูง > ลำโพงทีวี
- 3 - กด **▶** (ขวา) แล้วเลือก ปิด, ลำโพงทีวี, EasyLink หรือ EasyLink เริ่มอัตโนมัติ
- 4 - กด **↩** ซ้ำๆ หากจำเป็น เพื่อปิดเมนู

ในการสลับลำโพงทันที . . .

- 1 - ขณะกำลังดูทีวี ให้กด **≡** OPTIONS แล้วเลือก ภาพและเสียง
- 2 - เลือก ลำโพง แล้วเลือก ทีวี หรือ แอมพลิไฟเออร์ (อุปกรณ์เสียง)
- 3 - กด **↩** ซ้ำๆ หากจำเป็น เพื่อปิดเมนู

เสียงใสชัดเจน

ด้วย เสียงใสชัดเจน คุณสามารถปรับปรุงเสียงสำหรับเสียงพูดได้ ซึ่งเหมาะสำหรับโปรแกรมข่าว โดยคุณสามารถเปิดหรือปิดการปรับปรุงเสียงพูดก็ได้

หากต้องการเปิดหรือปิด . . .

- 1 - กด **▲** และเลือก ตั้งค่า และกด OK
- 2 - เลือก การตั้งค่าทีวี > เสียง > ขั้นสูง > เสียงใสชัดเจน
- 3 - กด **▶** (ขวา) แล้วเลือก เปิด หรือ ปิด
- 4 - กด **↩** ซ้ำๆ หากจำเป็น เพื่อปิดเมนู

HDMI ARC

หากคุณไม่ต้องการ Audio Return Channel (ARC) บนการเชื่อมต่อ HDMI ใดๆ คุณสามารถปิดสัญญาณ ARC ได้ สำหรับข้อมูลเพิ่มเติม ให้กด **—** คำหลัก และค้นหา HDMI ARC

รูปแบบสัญญาณเสียงออก

ด้วย รูปแบบสัญญาณเสียงออก คุณสามารถตั้งค่าสัญญาณเสียงออกของทีวีให้เหมาะกับความสามารถในการประมวลผลเสียงของระบบโสมเธียเตอร์ได้

สำหรับข้อมูลเพิ่มเติม ให้กด **—** คำหลัก และค้นหา รูปแบบสัญญาณเสียงออก

การปรับระดับสัญญาณเสียงออก

ด้วย การปรับระดับสัญญาณเสียงออก คุณสามารถปรับระดับเสียงของระบบโสมเธียเตอร์ด้วยระดับเสียงทีวี เมื่อคุณเปลี่ยนไปใช้อุปกรณ์อีกเครื่องหนึ่ง

สำหรับข้อมูลเพิ่มเติม ให้กด **—** คำหลัก และค้นหา การปรับระดับสัญญาณเสียงออก

ดีเลย์สัญญาณเสียงออก

หากคุณตั้งค่าดีเลย์การซิงค์เสียงบนระบบโสมมียเตอร์ของคุณในการซิงโครไนซ์เสียงกับภาพ คุณต้องปิดดีเลย์สัญญาณเสียงออก บนทีวี

สำหรับข้อมูลเพิ่มเติม ให้กด **—** คำหลัก และค้นหาดีเลย์สัญญาณเสียงออก

ชดเชยสัญญาณเสียงออก

หากคุณไม่สามารถตั้งค่าดีเลย์บนระบบโสมมียเตอร์ คุณสามารถตั้งค่าดีเลย์บนทีวีด้วย ออฟเซตสัญญาณเสียงออก

สำหรับข้อมูลเพิ่มเติม ให้กด **—** คำหลัก และค้นหาออฟเซตสัญญาณเสียงออก

การจัดวางทีวี

ในบางส่วนของ การติดตั้งครั้งแรก การตั้งค่านี้จะถูกตั้งไว้เป็นบนแท่นวางทีวี หรือ ติดตั้งบนกำแพง หากคุณเปลี่ยนแปลงการจัดวางของทีวีหลังจากการตั้งค่าครั้งแรก ให้ปรับแต่งการตั้งค่านี้อีกครั้งเพื่อสร้างเสียงที่ดีที่สุด

- 1 - กด **▲** และเลือก ตั้งค่า และกด OK
 - 2 - เลือก การตั้งค่าทีวี > การตั้งค่าทั่วไป > การจัดวางทีวี แล้วกด OK
 - 3 - เลือก บนแท่นวางทีวี หรือ ติดตั้งบนกำแพง แล้วกด OK
 - 4 - กด **↔** ซ้ำๆ หากจำเป็น เพื่อปิดเมนู
-

22.4

Ambilight

Ambilight

- สำหรับทีวีที่มี Ambilight เท่านั้น
-

สีสไตล์ของ Ambilight

Ambilight มีได้ทั้งโหมดการตั้งค่าสว่างหน้า หรือโหมดคงที่ด้วยโหมดการตั้งค่าสว่างหน้าที่วีจะเปลี่ยนตามสีของภาพบนหน้าจอด้วย คงที Ambilight สีคงที่สม่ำเสมอ คุณสามารถสร้างสีคงที่ของ Ambilight ได้ด้วยตัวเองก่อนอื่น ให้เลือกสไตล์ของ Ambilight ที่คุณต้องการ

ในการเลือกสไตล์ของ Ambilight . . .

- 1 - กด **▲** และเลือก ตั้งค่า และกด OK
- 2 - เลือก การตั้งค่าทีวี > Ambilight > สไตล์ของ Ambilight
- 3 - เลือก หนึ่งในสไตล์สว่างหน้า หรือ ปิด
- 4 - กด **↔** ซ้ำๆ หากจำเป็น เพื่อปิดเมนู

ในการเลือกสีคงที่ . . .

- 1 - กด **▲** และเลือก ตั้งค่า และกด OK
-

- 2 - เลือก การตั้งค่าทีวี > Ambilight > สไตล์ของ Ambilight > คงที แล้วกด OK
 - 3 - เลือกสีจากพาเลตสี กด OK เพื่อยืนยัน
 - 4 - กด **↔** ซ้ำๆ หากจำเป็น เพื่อปิดเมนู
-

การตั้งค่า Ambilight

ความสว่าง Ambilight

ด้วย ความสว่าง Ambilight คุณสามารถตั้งระดับความสว่างของ Ambilight ได้

หากต้องการปรับระดับ . . .

- 1 - กด **▲** และเลือก ตั้งค่า และกด OK
 - 2 - เลือก การตั้งค่าทีวี > Ambilight > ความสว่าง
 - 3 - กด OK แล้วปรับค่าด้วย **▲** (ขึ้น) หรือ **▼** (ลง)
 - 4 - กด **↔** ซ้ำๆ หากจำเป็น เพื่อปิดเมนู
-

ความอืดตัว Ambilight

ด้วยความอืดตัว Ambilight

คุณสามารถตั้งระดับของความอืดตัวของ Amilight ได้

หากต้องการปรับระดับ . . .

- 1 - กด **▲** และเลือก ตั้งค่า และกด OK
 - 2 - เลือก การตั้งค่าทีวี > Ambilight > ความอืดตัว
 - 3 - กด OK แล้วปรับค่าด้วย **▲** (ขึ้น) หรือ **▼** (ลง)
 - 4 - กด **↔** ซ้ำๆ หากจำเป็น เพื่อปิดเมนู
-

ความเร็วไดนามิก

ด้วย ไดนามิก คุณสามารถตั้งค่าความเร็วในการตอบสนองต่อภาพบนหน้าจอของ Ambilight ได้

โดยปรับความเร็วระหว่างรีแลกซ์หรือไดนามิก

ทั้งนี้ต้องตั้งค่าโหมด Ambilight

เป็นไดนามิกก่อนจึงจะสามารถปรับความเร็วไดนามิกได้

หากต้องการปรับความเร็ว . . .

- 1 - กด **▲** และเลือก ตั้งค่า และกด OK
 - 2 - เลือก การตั้งค่าทีวี > Ambilight > ความอืดตัว
 - 3 - กด **▶** (ขวา) และปรับค่าด้วย **▲** (ขึ้น) หรือ **▼** (ลง)
 - 4 - กด **↔** ซ้ำๆ หากจำเป็น เพื่อปิดเมนู
-

Ambilight+Hue

สิ่งที่คุณต้องมี

ด้วย Ambilight+Hue คุณสามารถตั้งค่าหลอดไฟ Philips Hue ของคุณตามสี Ambilight ของทีวีได้ หลอดไฟ Philips hue จะขยายเอฟเฟกต์ Ambilight ไปทั่วทั้งห้อง หากคุณยังไม่มีหลอดไฟ Philips Hue ให้ซื้อ ชุด Starter Philips Hue (มาพร้อมบริดจ์ Hue และหลอด Hue 3 หลอด) และติดตั้งหลอดไฟกับบริดจ์ คุณสามารถซื้อหลอด Philips Hue เพิ่มเติมต่างหาก

ในการตั้งค่า Ambilight+Hue บนทีวีของคุณ คุณต้องมี...

- บริดจ์ Philips Hue
- หลอด Philips Hue
- ทีวีเครื่องนี้เชื่อมต่อกับเครือข่ายภายในบ้านของคุณอยู่

คุณสามารถตั้งค่า Ambilight+Hue ได้บนทีวี และไม่ต้องใช้แอปพลิเคชัน Ambilight+Hue หากคุณดาวน์โหลด แอปพลิเคชัน Ambilight+Hue ฟรีบนสมาร์ตโฟนหรือแท็บเล็ตของคุณในภายหลัง คุณสามารถใช้แอปพลิเคชันนี้เพื่อปรับการตั้งค่า Ambilight+Hue บางอย่างได้

การตั้งค่า

ขั้นตอนการกำหนดค่า

ในการกำหนดค่าหลอด Philips Hue เป็นหลอด Ambilight+Hue ให้ทำตามขั้นตอนบนหน้าต่อไปนี้...

- 1 - เครือข่าย
- 2 - บริดจ์ Hue
- 3 - หลอด Hue
- 4 - กำหนดค่าหลอด

เครือข่าย

ในขั้นตอนแรกนี้ คุณจะเตรียมให้ทีวีค้นหา บริดจ์ Philips Hue ทีวีและบริดจ์ Philips Hue ต้องใช้เครือข่ายเดียวกัน เชื่อมต่อบริดจ์ Philips Hue กับเราเตอร์เครือข่ายเดียวกับทีวี เปิดหลอด Hue

ในการเริ่มการกำหนดค่า...

- 1 - กด  (Ambilight) และ เปิด Ambilight
 - 2 - กด  และเลือก ตั้งค่า และกด OK
 - 3 - เลือก การตั้งค่าทีวี > Ambilight > Ambilight+Hue แล้วกด OK
 - 4 - เลือก Ambilight+Hue อีกขั้นตอนหนึ่ง เลือก เปิด แล้วกด OK
 - 5 - เลือก กำหนดค่า Ambilight+Hue แล้วกด OK
- หากทีวีเชื่อมต่อกับเครือข่ายภายในบ้านของคุณอยู่ ทีวีจะเริ่มค้นหาบริดจ์ Philips Hue ทันที หากทีวียังไม่ได้เชื่อมต่อกับเครือข่ายของคุณ ทีวีจะเริ่มการตั้งค่าเครือข่ายก่อน
- คุณต้องเชื่อมต่อทีวีกับเครือข่ายภายในบ้านของคุณ

เมื่อเชื่อมต่อทีวีกับเครือข่ายของคุณแล้ว ให้ไปที่หน้า บริดจ์ Hue สำหรับข้อมูลเพิ่มเติมเกี่ยวกับการเชื่อมต่อทีวีกับเครือข่ายภายในบ้านของคุณ ให้กด  คำหลัก และค้นหา เครือข่าย, ไร้สาย

บริดจ์ Hue

ในขั้นตอนต่อไป คุณจะเชื่อมโยงทีวีกับ บริดจ์ Philips Hue สามารถเชื่อมโยงทีวีได้กับหนึ่งบริดจ์ Hue เท่านั้น

ในการเชื่อมต่อบริดจ์ Hue...

1 - เมื่อเชื่อมต่อทีวีกับเครือข่ายแล้ว ทีวีจะแสดงบริดจ์ Hue ที่มี หากทีวีไม่พบบริดจ์ Hue ของคุณ คุณสามารถเลือก สแกนอีกครั้ง แล้วกด OK ได้ หากทีวีพบบริดจ์ Hue ที่คุณมี ให้เลือก ถัดไป แล้วกด OK หากคุณมีมากกว่าหนึ่งบริดจ์ Hue ให้กด ▲ (ขึ้น) หรือ ▼ (ลง) เพื่อเลือกบริดจ์ Hue ที่คุณต้องการใช้ จากนั้นเลือก ถัดไป แล้วกด OK

2 - หลังจากคุณกด OK ให้ไปที่ บริดจ์ Philips Hue และกดปุ่มเชื่อมโยงตรงกลางอุปกรณ์ ซึ่งจะเชื่อมโยงบริดจ์ Hue กับทีวี ทำให้เสร็จภายใน 30 วินาที ทีวีจะยืนยันหากบริดจ์ Hue เชื่อมโยงกับทีวีแล้ว

3 - บนการยืนยันนี้ ให้เลือก OK แล้วกด OK

เมื่อบริดจ์ Philips Hue เชื่อมโยงกับทีวีแล้ว ให้ไปที่หน้า หลอด Hue

หลอด Hue

ในขั้นตอนต่อไป คุณจะเลือก หลอด Philips Hue ที่จะตาม Ambilight

คุณสามารถเลือก Philips Hue สำหรับ Ambilight+Hue ได้สูงสุด 9 หลอด

ในการเลือกหลอดสำหรับ Ambilight+Hue...

- 1 - ในเมนู กำหนดค่า Ambilight+Hue ให้เลือก หลอด Hue แล้วกด OK
- 2 - ทำเครื่องหมายหลอดที่ตาม Ambilight ในการทำเครื่องหมายหลอด ให้เลือกชื่อหลอด แล้วกด OK
- 3 - เมื่อคุณทำเสร็จ ให้เลือกปุ่ม OK แล้วกด OK

เมื่อทำเครื่องหมายหลอดสำหรับ Ambilight+Hue แล้ว ให้ไปที่หน้า กำหนดค่าหลอด

กำหนดค่าหลอด

ในขั้นตอนต่อไป คุณจะกำหนดค่า หลอด Philips Hue แต่ละหลอด

ในการกำหนดค่าหลอด Hue แต่ละหลอด...

- 1 - เลือกชื่อหลอดในเมนู กำหนดค่า Ambilight+Hue แล้วกด OK หลอดที่คุณเลือกจะกะพริบ
- 2 - ก่อนอื่นให้ระบุว่าคุณจัดวางหลอดที่สัมพันธ์กับทีวีไว้ที่ใด การตั้งค่า มุมมอง ที่ถูกต้องจะส่งสี Ambilight ที่ถูกต้องไปยังหลอด กด ▲ (ขึ้น) หรือ ▼ (ลง) เพื่อปรับ
- 3 - กด ► (ขวา) เพื่อตั้งค่าระยะห่าง
- 4 - ต่อจากนั้น ให้ระบุ ระยะห่าง ระหว่างหลอดกับทีวี ยิ่งอยู่ห่างจากทีวีเท่าไร สี Ambilight ก็ยิ่งอ่อนลง กด ▲ (ขึ้น) หรือ ▼ (ลง) เพื่อปรับ
- 5 - กด ► (ขวา) เพื่อตั้งค่าความสว่าง
- 6 - สุดท้าย ให้ตั้งค่า ความสว่าง ของหลอด กด ▲ (ขึ้น) หรือ ▼ (ลง) เพื่อปรับ
- 7 - ในการหยุดการกำหนดค่าหลอดนี้ ให้เลือก OK แล้วกด OK
- 8 - ในเมนู กำหนดค่า Ambilight+Hue คุณสามารถเลือกได้ทุกหลอด แล้วทำเช่นเดียวกัน
- 9 - เมื่อกำหนดค่าหลอด Ambilight+Hue ทั้งหมดแล้ว ให้เลือก เสร็จ แล้วกด OK

Ambilight+Hue จะพร้อมใช้งาน

คุณสามารถเปลี่ยนการกำหนดค่า Ambilight+Hue ในภายหลังได้เสมอ

ในการเปลี่ยนการกำหนดค่า ให้กด **▲** แล้วเลือก ตั้งค่า > การตั้งค่าทีวี > Ambilight > Ambilight+Hue

ความมืดมิด

ด้วย ความมืดมิด คุณสามารถปรับระดับของเอฟเฟกต์ Ambilight สำหรับหลอด Ambilight+Hue ได้

ในการปรับความมืดมิด Ambilight+Hue...

- 1 - กด **▲** และเลือก ตั้งค่า และกด OK
- 2 - เลือก การตั้งค่าทีวี > Ambilight > Ambilight+hue > ความมืดมิด แล้วกด OK
- 3 - กด **▲** (ขึ้น) หรือ **▼** (ลง) เพื่อปรับ
- 4 - กด **↩** ซ้ำๆ หากจำเป็น เพื่อปิดเมนู

ข้อมูล

ในการกำหนดค่า คุณสามารถดูการกำหนดค่า Ambilight+Hue ปัจจุบันได้ เช่น เครือข่ายที่คุณใช้ จำนวนหลอดที่เชื่อมต่ออยู่ เป็นต้น

ในการดูการตั้งค่า Ambilight+Hue ปัจจุบัน...

- 1 - กด **▲** และเลือก ตั้งค่า และกด OK
- 2 - เลือก การตั้งค่าทีวี > Ambilight > Ambilight+hue > ดูการกำหนดค่า แล้วกด OK
- 3 - เลือกรายการที่คุณต้องการดู แล้วกด OK
- 4 - กด **↩** ซ้ำๆ หากจำเป็น เพื่อปิดเมนู

การตั้งค่า Ambilight ขั้นสูง

สีผนัง

ด้วย สีผนัง

คุณสามารถปรับสมดุลของผลกระทบจากสีของผนังต่อสี Ambilight ให้เลือกสีของผนังด้านหลังทีวี และทีวีจะแก้ไขสี Ambilight ให้ปรากฏตามที่กำหนด

หากต้องการเลือกสีของผนัง . . .

- 1 - กด **▲** และเลือก ตั้งค่า และกด OK
- 2 - เลือก การตั้งค่าทีวี > Ambilight > ขั้นสูง > สีผนัง
- 3 - เลือกตัวอย่างสีที่ตรงกับสีของผนังด้านหลังทีวี แล้วกด OK
- 4 - กด **↩** ซ้ำๆ หากจำเป็น เพื่อปิดเมนู

ทีวีปิด

ด้วย ทีวีปิด คุณสามารถตั้งค่า Ambilight ให้ปิดทันทีหรือหายไปอย่างช้าๆ เมื่อคุณปิดทีวี โดยการหายไปอย่างช้าๆ จะมีเวลาให้คุณได้เปิดแสงในห้องนั่งเล่นของคุณ

หากต้องการเลือกทีวีปิด . . .

- 1 - กด **▲** และเลือก ตั้งค่า และกด OK
- 2 - เลือก การตั้งค่าทีวี > Ambilight > ขั้นสูง > ทีวีปิด
- 3 - เลือก ค่อยๆ หรือ ปิดเครื่องทันที
- 4 - กด **↩** ซ้ำๆ หากจำเป็น เพื่อปิดเมนู

ห้องผ่อนคลาย

เมื่อทีวีอยู่ในโหมดสแตนด์บาย คุณสามารถเปิด Ambilight และสร้างเอฟเฟกต์แสง Lounge ในห้องของคุณได้

หากต้องการการเปิด Ambilight

ในขณะที่ทีวีอยู่ในโหมดสแตนด์บาย ให้กด **Ⓞ** (Ambilight)

หากต้องการเปลี่ยนช่วงสีของแสง Lounge ให้กด **Ⓞ** (Ambilight) อีกครั้ง

หากต้องการปิดแสง Lounge ให้กด **Ⓞ**

(Ambilight) ค้างไว้เป็นเวลาสองถึงสามวินาที

คุณสามารถตั้งค่าช่วงสีได้ในเมนูตั้งค่าทีวีเช่นกัน

- 1 - เปิดสวิตช์ทีวี (จากโหมดแสง Lounge)
- 2 - กด **▲** และเลือก ตั้งค่า และกด OK
- 3 - เลือก การตั้งค่าทีวี > Ambilight > ขั้นสูง > ห้องผ่อนคลาย และกด OK
- 4 - เลือกช่วงสีที่คุณต้องการ
- 5 - กด **↩** ซ้ำๆ หากจำเป็น เพื่อปิดเมนู

22.5

การเข้าใช้ทั่วไป

เปิด

เมื่อเปิด การเข้าใช้ทั่วไป

ทีวีจะตั้งค่าสำหรับผู้ที่มีความบกพร่องทางสายตาและการได้ยิน

เปิด

หากคุณไม่ได้เปิด การเข้าใช้ทั่วไป ในระหว่างการติดตั้ง คุณสามารถเปิดได้ใน ตั้งค่า

ในการเปิดการเข้าใช้ทั่วไป . . .

- 1 - กด **▲** และเลือก ตั้งค่า และกด OK
- 2 - เลือก การตั้งค่าทีวี > การตั้งค่าทั่วไป > การเข้าใช้ทั่วไป แล้วกด OK
- 3 - เลือก เปิด แล้วกด OK
- 4 - กด **↩** ซ้ำๆ หากจำเป็น เพื่อปิดเมนู

เมื่อเปิดการเข้าใช้ทั่วไปในการตั้งค่า

ตัวเลือกการเข้าใช้ทั่วไปจะถูกเพิ่มในเมนูตัวเลือก

ระบบการได้ยินบกพร่อง

เปิด

ช่องทีวีดิจิตอลอาจออกอากาศเสียงบรรยายพิเศษที่อธิบายถึงสิ่งที่กำลังเกิดขึ้นบนหน้าจอ หากต้องการตั้งค่าเสียงและเอฟเฟกต์สำหรับผู้มีความบกพร่องด้านการมองเห็น คุณต้องเปิด การบรรยายเสียง ก่อน นอกจากนี้ ก่อนที่จะสามารถเปิดการบรรยายเสียงได้ คุณต้องเปิด การเข้าใช้ทั่วไป

การบรรยายเสียง

เมื่อใช้ การบรรยายเสียง เสียงบรรยายพิเศษจะถูกเพิ่มเข้าไปในเสียงปกติ หากต้องการเปิดเสียงบรรยายพิเศษ (ถ้ามี) . . .

- 1 - ขณะที่เปิด การเข้าใช้ทั่วไป อยู่ ให้กด **≡** OPTIONS แล้วเลือกแท็บ ตัวเลือก ในแถบเมนู
- 2 - เลือก การบรรยายเสียง แล้วกด OK
- 3 - เลือก เปิด แล้วกด OK

คุณสามารถตรวจสอบว่าเสียงบรรยายพิเศษใช้งานได้แล้วหรือไม่ ในเมนูตัวเลือก เลือก ภาษาเสียงพากย์ และค้นหาภาษาเสียงพากย์ที่มีเครื่องหมาย **ot**

ลำโพง / หูฟัง

ด้วย ลำโพง / หูฟัง คุณสามารถเลือกได้ว่าคุณต้องการฟังเสียงบรรยายพิเศษจากที่ใด บนลำโพงทีวีเท่านั้น บนหูฟังเท่านั้น หรือทั้งคู่ หากต้องการตั้งค่า ลำโพง / หูฟัง . . .

- 1 - กด **▲** และเลือก ตั้งค่า และกด OK
- 2 - เลือก การตั้งค่าช่อง > ภาษา > การบรรยายเสียง > ลำโพง / หูฟัง แล้วกด OK
- 3 - เลือก ลำโพง หูฟัง หรือ ลำโพง + หูฟัง แล้วกด OK
- 4 - กด **↩** ซ้ำๆ หากจำเป็น เพื่อปิดเมนู

ผู้มีสายตาผิดปกติ

ระดับเสียงมิกซ์

คุณสามารถมิกซ์ระดับเสียงปกติกับเสียงบรรยายพิเศษได้ หากต้องการปรับระดับเสียง . . .

- 1 - กด **≡** OPTIONS แล้วเลือก การเข้าใช้ทั่วไป ในแถบเมนู
- 2 - เลือก ระดับเสียงมิกซ์ แล้วกด OK
- 3 - ใช้ลูกศรขึ้นและลงเพื่อตั้งค่าแถบเลื่อน
- 4 - กด OK เพื่อยืนยัน

เอฟเฟกต์เสียง

เสียงบรรยายพิเศษบางอัน อาจมีเอฟเฟกต์เสียงพิเศษ เช่น สเตอริโอ หรือการหรีเสียง

หากต้องการเปิด เอฟเฟกต์เสียง (ถ้ามี) . . .

- 1 - กด **▲** และเลือก ตั้งค่า และกด OK
- 2 - เลือก การตั้งค่าช่อง > ภาษา > การบรรยายเสียง > เอฟเฟกต์เสียง แล้วกด OK
- 3 - เลือก เปิด หรือ ปิด แล้วกด OK
- 4 - กด **↩** ซ้ำๆ หากจำเป็น เพื่อปิดเมนู

เสียงพูด

เสียงบรรยายพิเศษอาจมีบทบรรยายสำหรับคำที่พูดด้วย

หากต้องการเปิดบทบรรยายเหล่านี้ (ถ้ามี) . . .

- 1 - กด **▲** และเลือก ตั้งค่า และกด OK
- 2 - เลือก การตั้งค่าช่อง > ภาษา > การบรรยายเสียง > เสียงพูด แล้วกด OK
- 3 - เลือก การบรรยาย (เสียง) หรือ บทบรรยาย แล้วกด OK
- 4 - กด **↩** ซ้ำๆ หากจำเป็น เพื่อปิดเมนู

คีย์บีพ

คีย์บีพจะมีเสียงดังทุกครั้งที่คุณกดปุ่มบนรีโมทคอนโทรล ระดับเสียงบีพจะคงที่

ในการเปิดคีย์บีพ . . .

- 1 - กด **≡** OPTIONS เลือก การเข้าใช้ทั่วไป แล้วกด OK
- 2 - เลือก คีย์บีพ แล้วเลือก เปิด

หาก การเข้าใช้ทั่วไป ไม่ปรากฏในเมนูตัวเลือก ให้เปิด การเข้าใช้ทั่วไป ใน ตั้งค่า สำหรับข้อมูลเพิ่มเติม กด **—** คำหลัก และค้นหา การเข้าใช้ทั่วไป

ข้อมูลจำเพาะผลิตภัณฑ์

23.1

ด้านสิ่งแวดล้อม

การประหยัดพลังงาน

การตั้งค่า ECO จะรวมการตั้งค่าที่ช่วยเหลือน้ำและพลังงานไว้ให้ ขณะดูช่องทีวีให้กด **—** เพื่อเปิด การตั้งค่า ECO การตั้งค่าที่ใช้งานอยู่จะกำกับด้วยเครื่องหมาย  คุณสามารถทำเครื่องหมาย หรือเลิกทำเครื่องหมายแต่ละการตั้งค่าได้ด้วยปุ่ม OK กด **—** อีกครั้งเพื่อปิด การตั้งค่า ECO

การประหยัดไฟ

สไลด์ภาพนี้จะตั้งค่าภาพพร้อมกับ Ambilight เป็นการตั้งค่าที่ประหยัดพลังงานได้ดีที่สุด สำหรับข้อมูลเพิ่มเติม ให้กด **—** ค่าหลัก และค้นหา สไลด์ภาพ

ปิดหน้าจอ

หากคุณต้องการฟังเพลงเท่านั้น คุณสามารถปิดหน้าจอเพื่อเป็นการประหยัดพลังงาน เลือก ปิดหน้าจอ แล้วกด OK ในปิดหน้าจอกลับมา ให้กดปุ่มใดก็ได้บนรีโมทคอนโทรล

เซนเซอร์ตรวจจับแสง

ในการประหยัดพลังงาน เซนเซอร์ Ambient light ในตัวจะลดความสว่างของหน้าจอที่วิลงเมื่อแสงรอบด้านมืดขึ้น เซนเซอร์ตรวจจับแสง ภายในตัวจะปรับภาพพร้อมกับ Ambilight ให้เข้ากับสภาวะแสงของห้องโดยอัตโนมัติ

ปิดตัวตั้งเวลา

หากคุณไม่ได้กดปุ่มบนรีโมทคอนโทรลในช่วง 4 ชั่วโมง หรือหากทีวีไม่ได้รับสัญญาณเป็นเวลา 10 นาที ที่ทีวีจะปิดโดยอัตโนมัติเพื่อประหยัดพลังงาน หากคุณใช้ทีวีเป็นจอมอนิเตอร์ หรือเครื่องรับสัญญาณดิจิทัลในการดูทีวี (กล่องรับสัญญาณ - STB) แต่คุณไม่ใช้รีโมทคอนโทรลของทีวี ให้ปิดสวิทช์ปิดอัตโนมัติ

นอกจากการตั้งค่า ECO แล้ว ทีวีของคุณยังมีเทคโนโลยีที่เป็นมิตรกับสิ่งแวดล้อมในด้านการใช้กำลังไฟฟ้า

ปิดอุปกรณ์เมื่อไม่ใช้งาน

ปิดอุปกรณ์ EasyLink HDMI-CEC (Consumer Electronic Control) ที่เชื่อมต่อซึ่งไม่ได้ใช้งาน

European Energy Label

European Energy Label

มีข้อมูลเกี่ยวกับประเภทการประหยัดพลังงานของผลิตภัณฑ์นี้ หากประเภทการประหยัดพลังงานของผลิตภัณฑ์มีสีเขียว แสดงว่าผลิตภัณฑ์นี้ใช้พลังงานน้อย

บนป้ายกำกับ คุณสามารถดูข้อมูลประเภทการประหยัดพลังงาน ค่าเฉลี่ยการสิ้นเปลืองพลังงานของผลิตภัณฑ์นี้ และค่าเฉลี่ยการสิ้นเปลืองพลังงานในระยะเวลา 1 ปี นอกจากนี้ คุณสามารถดูข้อมูลเกี่ยวกับค่าการสิ้นเปลืองพลังงานของผลิตภัณฑ์นี้ได้ในเว็บไซต์ของ Philips สำหรับประเทศของคุณที่ www.philips.com/TV

หมดอายุการใช้งาน

การทิ้งผลิตภัณฑ์และแบตเตอรี่เก่าของคุณ

ผลิตภัณฑ์ของคุณ ได้รับการออกแบบ และผลิตด้วยวัสดุ และส่วนประกอบที่มีคุณภาพสูงซึ่งสามารถนำมารีไซเคิล และใช้ใหม่ได้



ผลิตภัณฑ์ที่มีสัญลักษณ์รูปถังขยะและมีกากบาทขีดทับอยู่ คือผลิตภัณฑ์ที่อยู่ภายใต้ข้อบังคับ European Directive 2002/96/EC



โปรดศึกษาระเบียบการในท้องถิ่นว่าด้วยการแยกเก็บผลิตภัณฑ์ไฟฟ้าและอิเล็กทรอนิกส์

โปรดปฏิบัติตามข้อบังคับของท้องถิ่น

และห้ามทิ้งผลิตภัณฑ์เก่าของคุณรวมกับขยะภายในบ้าน การกำจัดผลิตภัณฑ์เก่าของคุณอย่างถูกต้องจะช่วยป้องกันผลเสียสิ่งแวดล้อมที่อาจเกิดขึ้นกับสิ่งแวดล้อม และสุขภาพของมนุษย์

ผลิตภัณฑ์ของคุณมีแบตเตอรี่ภายใต้ European Directive 2006/66/EC ซึ่งไม่สามารถทิ้งรวมกับขยะจากครัวเรือนทั่วไปได้



โปรดทราบถึงกฎในท้องถิ่นว่าด้วยการแยกเก็บแบตเตอรี่เนื่องจาก การกำจัดที่ถูกต้องจะช่วยป้องกันมิให้เกิดผลกระทบต่อสิ่งแวดล้อมและสุขภาพของมนุษย์

23.2

การรับสัญญาณทีวีที่ไม่ใช่ดาวเทียม

- อินพุตสายอากาศ : สายเคเบิลโคแอกเซียล 75 โอห์ม (IEC75)
- คลื่นที่เครื่องรับวิทยุรับได้ : Hyperband, S-Channel, UHF, VHF
- DVB :
 - สำหรับชื่อรุ่นที่มี PxH: DVB-T (ภาคพื้นดิน, เส้าอากาศ) COFDM 2K/8K; DVB-C (เคเบิล) QAM
 - สำหรับชื่อรุ่นที่มี PxT: DVB-T2; DVB-C (เคเบิล) QAM
- การเล่นวิดีโออะนาล็อก : NTSC, SECAM, PAL

- การเล่นวิดีโอดิจิทัล : MPEG2 SD/HD (ISO/IEC 13818-2), MPEG4 SD/HD (ISO/IEC 14496-10)
- การเล่นระบบเสียงดิจิทัล (ISO/IEC 13818-3)

หมายเหตุ: ดูประเทศที่เลือกบนป้ายระบุข้อมูลทีวี

23.3

การรับสัญญาณทีวีดาวเทียม

- อินพุตสายอากาศ : สายเคเบิลโคแอกเซียล 75 โอห์ม (IEC75)
- คลื่นที่เครื่องรับวิทยุรับได้ : Hyperband, S-Channel, UHF, VHF
- DVB :
 - สำหรับชื่อรุ่นที่มี PxK: DVB-T (ภาคพื้นดิน, เสอากาศ) COFDM 2K/8K; DVB-C (เคเบิล) QAM; DVB-S/S2 QPSK, การจัดอันดับสัญลักษณ์ 2 เป็นสัญลักษณ์ 45M, SCPC และ MCPC
 - สำหรับชื่อรุ่นที่มี PxS: DVB-T2; DVB-C (เคเบิล) QAM; DVB-S/S2 QPSK, การจัดอันดับสัญลักษณ์ 2 เป็นสัญลักษณ์ 45M, SCPC และ MCPC
- การเล่นวิดีโออะนาล็อก : NTSC, SECAM, PAL
- การเล่นวิดีโอดิจิทัล : MPEG2 SD/HD (ISO/IEC 13818-2), MPEG4 SD/HD (ISO/IEC 14496-10)
- การเล่นระบบเสียงดิจิทัล (ISO/IEC 13818-3)
- อินพุตสายอากาศดาวเทียม : 75 โอห์ม F-type
- ช่วงความถี่อินพุต : 950 ถึง 2150MHz
- ช่วงระดับอินพุต : 25 ถึง 65 dBm
- ดาวเทียมที่รองรับ : Astra 19.2°E, Astra 23.5°E, Astra 28.2°E, Hotbird 13.0°E, Türksat 42.0°E, Eutelsat 7°W, Thor 1°W
- รองรับ Astra HD+
- LNB : รองรับ DiSEqC 1.0, 1 ถึง 4 LNBs, การเลือกให้ถูกต้อง 14/18V, การเลือกช่วงความถี่ 22kHz, โหมด Tone burst, LNB current 300mA สูงสุด

หมายเหตุ: ดูประเทศที่เลือกบนป้ายระบุข้อมูลทีวี

23.4

จอแสดงผล

ประเภท

- ขนาดจอวัดตามเส้นทแยงมุม:
 - 81 ซม. / 32 นิ้ว
 - 102 ซม. / 40 นิ้ว
 - 107 ซม. / 42 นิ้ว
 - 119 ซม. / 47 นิ้ว
 - 122 ซม. / 48 นิ้ว
 - 127 ซม. / 50 นิ้ว
 - 140 ซม. / 55 นิ้ว
 - 164 ซม. / 65 นิ้ว

- ความละเอียดจอ : 1920x1080p

ความละเอียดอินพุตสำหรับทีวี HD/FHD

รูปแบบวิดีโอ

ความละเอียด — อัตรารีเฟรช

- 480i - 60 Hz
- 480p - 60 Hz
- 576i - 50 Hz
- 576p - 50 Hz
- 720p - 50 Hz, 60 Hz
- 1080i - 50 Hz, 60 Hz
- 1080p - 24 Hz, 25 Hz, 30 Hz, 50 Hz, 60 Hz

รูปแบบคอมพิวเตอร์

ความละเอียด (ระหว่างกลุ่มอื่น)

- 640 x 480p - 60 Hz
- 800 x 600p - 60 Hz
- 1024 x 768p - 60 Hz
- 1280 x 768p - 60 Hz
- 1360 x 765p - 60 Hz
- 1360 x 768p - 60 Hz
- 1280 x 1024p - 60 Hz
- 1920 x 1080p - 60 Hz

23.5

กำลังไฟ

ข้อมูลจำเพาะของผลิตภัณฑ์อาจเปลี่ยนแปลงได้โดยไม่ต้องแจ้งให้ทราบล่วงหน้า

สำหรับรายละเอียดข้อมูลจำเพาะเพิ่มเติมของผลิตภัณฑ์นี้ โปรดดูที่ www.philips.com/support

กำลังไฟ

- แหล่งจ่ายไฟหลัก : AC 220-240V +/-10%
- อุณหภูมิแวดล้อม : 5°C to 35°C
- การใช้พลังงานขณะสแตนด์บาย : < 0.3W
- คุณสมบัติประหยัดพลังงาน : การประหยัดไฟ ปิดหน้าจอ เซนเซอร์ตรวจจับแสง* ปิดตัวตั้งเวลา ปิดอุปกรณ์เมื่อไม่ใช้งาน

ระดับกำลังไฟที่แจ้งไว้บนแผ่นป้ายประเภทผลิตภัณฑ์คือระดับการใช้พลังงานสำหรับผลิตภัณฑ์นี้ในกรณีใช้งานปกติ (IEC 62087 Ed.2) ระดับกำลังไฟสูงสุดที่แจ้งไว้ในวงเล็บใช้สำหรับความปลอดภัยทางไฟฟ้า (IEC 60065 Ed. 7.2)

23.6

ขนาดและน้ำหนัก (6100/6400 series)

40PFx6409

- ไม่รวมขาตั้งทีวี:

กว้าง 911.3 มม. - สูง 528 มม. - ลึก 61.8 มม. - น้ำหนัก ±8.1 กก.

- รวมขาตั้งทีวี:

กว้าง 911.3 มม. - สูง 587.3 มม. - ลึก 213.1 มม. - น้ำหนัก ±9.3 กก.

48PFx6409

• ไม่รวมขาตั้งทีวี:

กว้าง 1082 มม. - สูง 625 มม. - ลึก 57 มม. - น้ำหนัก ±10.8 กก.

• รวมขาตั้งทีวี:

กว้าง 1082 มม. - สูง 683 มม. - ลึก 223 มม. - น้ำหนัก ±12.2 กก.

55PFx6409

• ไม่รวมขาตั้งทีวี:

กว้าง 1230.6 มม. - สูง 714.8 มม. - ลึก 53.5 มม. - น้ำหนัก ±17.4 กก.

• รวมขาตั้งทีวี:

กว้าง 1230.6 มม. - สูง 774.8 มม. - ลึก 280 มม. - น้ำหนัก ±18.9 กก.

42PFx6109

• ไม่รวมขาตั้งทีวี:

กว้าง 957 มม. - สูง 554.5 มม. - ลึก 61.8 มม. - น้ำหนัก ±8.6 กก.

• รวมขาตั้งทีวี:

กว้าง 957 มม. - สูง 615.5 มม. - ลึก 213.1 มม. - น้ำหนัก ±9.8 กก.

47PFx6109

• ไม่รวมขาตั้งทีวี:

กว้าง 1068 มม. - สูง 623 มม. - ลึก 61.8 มม. - น้ำหนัก ±8 กก.

• รวมขาตั้งทีวี:

กว้าง 1068 มม. - สูง 676.8 มม. - ลึก 222 มม. - น้ำหนัก ±9 กก.

55PFx6109

• ไม่รวมขาตั้งทีวี:

กว้าง 1243.2 มม. - สูง 720.6 มม. - ลึก 78 มม. - น้ำหนัก ±16.8 กก.

• รวมขาตั้งทีวี:

กว้าง 1243.2 มม. - สูง 775.5 มม. - ลึก 280 มม. - น้ำหนัก ±18.4 กก.

23.7

ขนาดและน้ำหนัก (5500 series)

32PFx5509

• ไม่รวมขาตั้งทีวี:

กว้าง 725.7 มม. - สูง 429.2 มม. - ลึก 55.4 มม. - น้ำหนัก ±4.97 กก.

• รวมขาตั้งทีวี:

กว้าง 725.7 มม. - สูง 484.6 มม. - ลึก 179.4 มม. - น้ำหนัก ±6.27 กก.

40PFx5509

• ไม่รวมขาตั้งทีวี:

กว้าง 918.2 มม. - สูง 536.5 มม. - ลึก 56.3 มม. - น้ำหนัก ±7.88 กก.

• รวมขาตั้งทีวี:

กว้าง 918.2 มม. - สูง 595 มม. - ลึก 213.1 มม. - น้ำหนัก ±9.22 กก.

48PFx5509

• ไม่รวมขาตั้งทีวี:

กว้าง 1082 มม. - สูง 625 มม. - ลึก 57 มม. - น้ำหนัก ±10.8 กก.

• รวมขาตั้งทีวี:

กว้าง 1082 มม. - สูง 684 มม. - ลึก 223 มม. - น้ำหนัก ±12 กก.

55PFx5509

• ไม่รวมขาตั้งทีวี:

กว้าง 1243.2 มม. - สูง 720.6 มม. - ลึก 78 มม. - น้ำหนัก ±16.8 กก.

• รวมขาตั้งทีวี:

กว้าง 1243.2 มม. - สูง 775.5 มม. - ลึก 280 มม. - น้ำหนัก ±18.4 กก.

23.8

การเชื่อมต่อสำหรับช่องต่อสองด้าน

ด้านหลังของทีวี

- Audio In (DVI เป็น HDMI): Stereo mini-jack 3.5 มม.
- CVBS: Audio L/R, CVBS in, RGB
- SCART: Audio L/R, CVBS in, RGB
- YPbPr : Y Pb Pr, Audio L/R : Stereo mini-jack 3.5 มม.
- เอาต์พุตระบบเสียงดิจิทัล: ออปติคัล, Toslink
- LAN เครือข่าย : RJ45
- HDMI in พร้อมด้วย ARC
- USB

ด้านข้างของทีวี

- HDMI in พร้อมด้วย ARC
- USB 2.0
- ช่องเสียบการ์ดสำหรับการเชื่อมต่อปกติ: CI+/CAM
- หูฟัง: Stereo mini-jack 3.5 มม.

23.9

มัลติมีเดีย

การเชื่อมต่อ

- USB 2.0
- Ethernet LAN RJ-45*
- Wi-Fi 802.11b/g/n (ในตัว)*

ระบบไฟล์ USB ที่รองรับ

- FAT 16, FAT 32, NTFS

รูปแบบการเล่น

- รูปแบบ : 3GP, AVCHD, AVI, MPEG-PS, MPEG-TS, MPEG-4, Matroska (MKV), Quicktime (MOV, M4V, M4A), Windows Media (ASF/WMV/WMA)
- การเข้ารหัสวิดีโอ : MPEG-1, MPEG-2, MPEG-4 Part 2, MPEG-4 Part 10 AVC (H264), VC-1, WMV9
- การเข้ารหัสออดิโอ : AAC, HE-AAC (v1/v2), AMR-NB, Dolby Digital, Dolby Digital Plus, DTS 2.0 + Digital Out™, MPEG-1/2/2.5 Layer I/II/III (รวมถึง MP3), WMA (v2 ถึง v9.2), WMA Pro (v9/v10)
- คำบรรยาย :

- รูปแบบ : SAMI, SubRip (SRT), SubViewer (SUB), MicroDVD (TXT), mplayer2 (TXT), TMPlayer (TXT)
- การเข้ารหัสอักขระ : UTF-8, ยุโรปกลางและยุโรปตะวันออก (Windows-1250), ซีริลลิก (Windows-1251), กรีก (Windows-1253), ตุรกี (Windows-1254), ยุโรปตะวันตก (Windows-1252)
- การเข้ารหัสภาพ : JPEG
- ข้อจำกัด :
 - อัตราบิตรวมที่รองรับสูงสุดสำหรับไฟล์สื่อ 30Mbps
 - อัตราบิตวิดีโอที่รองรับสูงสุดสำหรับไฟล์สื่อ 20Mbps
 - รองรับ MPEG-4 AVC (H.264) มากถึง High Profile @ L4.1
 - รองรับ VC-1 มากถึง Advanced Profile @ L3

Wi-Fi Certified Miracast™*

ทีวีนี้รองรับอุปกรณ์ WiDi 4.x

ซอฟต์แวร์ Media Server ที่รองรับ (DMS)*

- PC - Microsoft Windows XP, Vista หรือ Windows 7
 - คุณสามารถใช้ซอฟต์แวร์เซิร์ฟเวอร์สื่อ DLNA certified® ใดๆ ก็ได้
 - Microsoft - Windows Media Player
- Mac OS X
 - คุณสามารถใช้ซอฟต์แวร์เซิร์ฟเวอร์สื่อ DLNA certified® ใดๆ ก็ได้
- อุปกรณ์เคลื่อนที่
 - Philips MyRemote - iOS, Android
 - การใช้งานร่วมกันได้และประสิทธิภาพอาจแปรผันไปตามคุณสมบัติของอุปกรณ์เคลื่อนที่และซอฟต์แวร์ที่ใช้

ข้อกำหนด ESD

อุปกรณ์นี้มีประสิทธิภาพตรงตามเกณฑ์ A ของ ESD ในกรณีที่อยู่ อุปกรณ์ไม่สามารถเรียกคืนโหมดการแบ่งปันไฟล์ได้เนื่องจากการถ่ายเทประจุไฟฟ้า ผู้ใช้จะต้องดำเนินการอย่างใดอย่างหนึ่ง

* สำหรับ Smart TV เท่านั้น

ซอฟต์แวร์

24.1

อัปเดตซอฟต์แวร์

อัปเดตจาก USB

คุณอาจจำเป็นต้องอัปเดตซอฟต์แวร์ทีวี ซึ่งต้องใช้คอมพิวเตอร์ที่มีการเชื่อมต่ออินเทอร์เน็ตความเร็วสูงและอุปกรณ์หน่วยความจำ USB ในการอัปเดตซอฟต์แวร์บนทีวี ให้ข้อมูลหน่วยความจำ USB ที่มีพื้นที่ว่าง 256MB โปรดตรวจสอบให้แน่ใจว่าการป้องกันการเขียนปิดอยู่

1 - เริ่มอัปเดตบนทีวี

กด  เลือก ตั้งค่า แล้วกด OK

เลือก อัปเดตซอฟต์แวร์ > USB แล้วกด OK

2 - ระบบทีวี

เสียบหน่วยความจำ USB เข้ากับช่องเสียบ USB

ช่องใดช่องหนึ่งของทีวี

เลือก เริ่ม แล้วกด OK

ไฟล์การระบุตัวตนจะถูกเขียนบนอุปกรณ์หน่วยความจำ USB

3 - ดาวโหลดซอฟต์แวร์ทีวี

เสียบหน่วยความจำ USB เข้ากับคอมพิวเตอร์ของคุณ

ในอุปกรณ์หน่วยความจำ USB ให้ค้นหาไฟล์ update.htm

และดับเบิลคลิกที่ไฟล์นั้น

คลิกที่ ส่ง ID

หากมีซอฟต์แวร์ใหม่ ให้ดาวโหลดไฟล์ .zip

หลังจากดาวโหลดเสร็จ

ให้เปิดซิปไฟล์และคัดลอกไฟล์ autorun.upg

ไปยังอุปกรณ์หน่วยความจำ USB

ห้ามวางไฟล์นี้ในโฟลเดอร์

4 - อัปเดตซอฟต์แวร์ทีวี

เสียบหน่วยความจำ USB เข้ากับทีวีอีกครั้ง

การอัปเดตจะเริ่มโดยอัตโนมัติ

ทีวีจะปิดเครื่องเอง (เป็นเวลา 10 วินาที)

และจะเปิดเครื่องเองอีกครั้ง โปรดรอสักครู่

อย่า . . .

- ใช้รีโมทคอนโทรล

- ถอดอุปกรณ์หน่วยความจำ USB ออกจากทีวี

หากเกิดไฟฟ้าดับระหว่างการอัปเดต

ห้ามถอดอุปกรณ์หน่วยความจำ USB ออกจากทีวี

เมื่อไฟฟ้ากลับเป็นปกติ การอัปเดตจะดำเนินการต่อ

เมื่อเสร็จสิ้นการอัปเดต

ข้อความ ดำเนินการเสร็จสมบูรณ์ จะปรากฏบนหน้าจอ

ให้ถอดอุปกรณ์หน่วยความจำ USB

แล้วกด  บนรีโมทคอนโทรล

อย่า . . .

- กด  สองครั้ง

- กด สวิตช์ เปิด/ปิด บนทีวี

ทีวีจะปิดเครื่องเอง (เป็นเวลา 10 วินาที)

และจะเปิดเครื่องเองอีกครั้ง โปรดรอสักครู่

ซอฟต์แวร์ทีวีจะได้รับการอัปเดต คุณสามารถใช้ทีวีได้อีกครั้ง

เพื่อป้องกันไม่ให้เกิดการอัปเดตซอฟต์แวร์ทีวีโดยไม่เจตนา ให้ลบไฟล์ autorun.upg ออกจากอุปกรณ์หน่วยความจำ USB

อัปเดตจากอินเทอร์เน็ต

หากเชื่อมต่อทีวีกับอินเทอร์เน็ต คุณอาจได้รับข้อความจาก TP Vision ให้อัปเดตซอฟต์แวร์ทีวี

คุณต้องใช้การเชื่อมต่ออินเทอร์เน็ตความเร็วสูง (บรอดแบนด์)

หากคุณได้รับข้อความนี้ แนะนำให้คุณดำเนินการอัปเดต เลือก อัปเดต และทำตามคำแนะนำบนหน้าจอ

นอกจากนี้ คุณยังสามารถทำการอัปเดตใหม่ได้ด้วยตนเอง ในการหาการอัปเดต . . .

1 - กด  และเลือก ตั้งค่า และกด OK

2 - เลือก อัปเดตซอฟต์แวร์ > ทีวีที่มีอินเทอร์เน็ต จากนั้น

กด OK ปฏิบัติตามคำแนะนำที่ปรากฏบนหน้าจอ

เมื่ออัปเดตเสร็จสมบูรณ์แล้ว

ทีวีจะปิดเครื่องเองและเปิดเครื่องอีกครั้งโดยอัตโนมัติ

รอสักครู่ให้ทีวีเปิดเครื่องเอง

อย่าใช้สวิตช์เปิด/ปิด  บนทีวี

24.2

เวอร์ชันซอฟต์แวร์

ในการดูเวอร์ชันซอฟต์แวร์ปัจจุบันของทีวี . . .

1 - กด  และเลือก ตั้งค่า และกด OK

2 - เลือก การตั้งค่าซอฟต์แวร์ และกด OK

3 - เลือก ข้อมูลซอฟต์แวร์ปัจจุบัน และกด เวอร์ชัน

4 - กด  ซ้ำๆ หากจำเป็น เพื่อปิดเมนู

24.3

ซอฟต์แวร์โอเพนซอร์ส

โทรทัศน์รุ่นนี้มีซอฟต์แวร์โอเพนซอร์ส ดังนั้นเมื่อมีการร้องขอ TP Vision Europe B.V. จึงจะส่งสำเนาซอร์สโค้ดที่สอดคล้องโดยสมบูรณ์สำหรับชุดซอฟต์แวร์โอเพนซอร์สที่ได้รับลิขสิทธิ์ที่ใช้ในผลิตภัณฑ์นี้สำหรับการร้องขอการอนุญาตดังกล่าว

ข้อเสนอนี้มีผลเป็นเวลาสามปีหลังจากการซื้อผลิตภัณฑ์ตามข้อมูลที่ปรากฏในใบเสร็จรับเงิน

ในการรับซอร์สโค้ด โปรดส่งคำขอเป็นภาษาอังกฤษไปที่ . . .

Intellectual Property Dept.

TP Vision Europe B.V.

Prins Bernhardplein 200

1097 JB Amsterdam

The Netherlands

Open source license

Acknowledgements and License Texts for any open source software used in this Philips TV.

This is a document describing the distribution of the source code used on the Philips TV, which fall either under the GNU General Public License (the GPL), or the GNU Lesser General Public License (the LGPL), or any other open source license. Instructions to obtain source code for this software can be found in the user manual.

PHILIPS MAKES NO WARRANTIES WHATSOEVER, EITHER EXPRESS OR IMPLIED, INCLUDING ANY WARRANTIES OF MERCHANTABILITY OR FITNESS FOR A PARTICULAR PURPOSE, REGARDING THIS SOFTWARE. Philips offers no support for this software. The preceding does not affect your warranties and statutory rights regarding any Philips product(s) you purchased. It only applies to this source code made available to you.

Freetype (2.4.3)

FreeType is a software font engine that is designed to be small, efficient, highly customizable, and portable while capable of producing high-quality output (glyph images). This piece of software is made available under the terms and conditions of the FreeType Project license, which can be found below.

Source: <http://freetype.sourceforge.net>

zlib (1.2.3)

The 'zlib' compression library provides in-memory compression and decompression functions, including integrity checks of the uncompressed data. This piece of software is made available under the terms and conditions of the zlib license, which can be found below.

Source: <http://www.zlib.net/>

Fraunhofer AAC Ecnoder (3.3.3)

AAC Ecnoder.

Source: Android JB source code

unicode (3.2)

This library is used to perform UNICODE string manipulation.

This piece of software is made available under the terms and conditions of the ICU license, which can be found below.

Source: <http://www.icu-project.org/>

libpng (1.2.43)

PNG decoder.

This piece of software is made available under the terms and conditions of the libpng license, which can be found

below.

Source: <http://www.libpng.org/pub/png/libpng.html>

libjpg (6b)

This library is used to perform JPEG decoding tasks. This piece of software is made available under the terms and conditions of the libjpg license, which can be found below.

Source: <http://www.ijg.org/>

libmng (1.0.10)

libmng -THE reference library for reading, displaying, writing and examining Multiple-Image Network Graphics.MNG is the animation extension to the popular PNG image-format.

This piece of software is made available under the terms and conditions of the libmng license, which can be found below.

Source: <http://sourceforge.net/projects/libmng/files/>

u-Boot loader (1.3.4)

Used by boot loader and only linked with boot loader, GPL license.

This piece of software is made available under the terms and conditions of the u-Boot loader license, which can be found below.

Source: <http://sourceforge.net/projects/u-boot/files/u-boot/U-Boot-1.1.4/u-boot-1.1.4.tar.bz2/download>

Libcurl (7.21.7)

HTTP client;libcurl is a free and easy-to-use client-side URL transfer library, supporting FTP, FTPS, HTTP, HTTPS, SCP, SFTP, TFTP, TELNET, DICT, LDAP, LDAPS, FILE, IMAP, SMTP, POP3 and RTSP. libcurl supports SSL certificates, HTTP POST, HTTP PUT, FTP uploading, HTTP form based upload, proxies, cookies, user+password authentication (Basic, Digest, NTLM, Negotiate, Kerberos4), file transfer resume, http proxy tunneling and more!

This piece of software is made available under the terms and conditions of the Libcurl license, which can be found below.

Source: <http://curl.haxx.se/>

c-ares (1.7.4)

c-ares is a C library that performs DNS requests and name resolves asynchronously.

This piece of software is made available under the terms and conditions of the c-ares license, which can be found below.

Source: <http://c-ares.haxx.se/c-ares-1.7.1.tar.gz>

openssl (1.0.0d)

OpenSSL is an open source implementation of the SSL and TLS protocols. The core library (written in the C programming language) implements the basic cryptographic functions and provides various utility functions. Wrappers allowing the use of the OpenSSL

library in a variety of computer languages are available. This piece of software is made available under the terms and conditions of the 1.7.4 license, which can be found below.

Source:

<http://www.openssl.org/source/openssl-1.0.0.tar.gz>

Expat (2.01)

xml parser; Expat is an XML parser library written in C. It is a stream-oriented parser in which an application registers handlers for things the parser might find in the XML document (like start tags). An introductory article on using.

This piece of software is made available under the terms and conditions of the Expat license, which can be found below.

Source: <http://expat.sourceforge.net/>

DirectFB include SAWMAN (1.4.0)

It is a software library for GNU/Linux/UNIX based operating system with a small memory footprint that provides graphics acceleration, input device handling and abstraction layer, and integrated windowing system with support for translucent windows and multiple display layers on top of the Linux framebuffer without requiring any kernel modifications.

This piece of software is made available under the terms and conditions of the DirectFB license, which can be found below.

Source: http://sourceforge.net/projects/jointspace/files/remote_applications_SDK/remote_applications_SDK_v1.3.1/DirectFB141_source_1.3.1.7z/download

SAWMAN

SquashFS is a compressed read-only file system for Linux. SquashFS compresses files, inodes and directories, and supports block sizes up to 1 MB for greater compression. SquashFS is also the name of free/open software, licensed under the GPL, for accessing SquashFS filesystems.

Source: <http://squashfs.sourceforge.net/>

Linux Kernel (3.0)

The Linux kernel is an operating system kernel used by the Linux family of Unix-like operating systems.

This piece of software is made available under the terms and conditions of the Linux Kernel license, which can be found below.

Source: <http://www.kernel.org>

SQLite (3.7.2)

SQLite is a in-process library that implements a self-contained, serverless, zero-configuration, transactional SQL database engine.

This piece of software is made available under the terms and conditions of the SQLite license, which can be found below.

Source: <http://www.sqlite.org/download.html>

SquashFS (3.4)

SquashFS is a compressed read-only file system for Linux. SquashFS compresses files, inodes and directories, and supports block sizes up to 1 MB for greater compression. SquashFS is also the name of free/open software, licensed under the GPL, for accessing SquashFS filesystems.

This piece of software is made available under the terms and conditions of the SquashFS license, which can be found below.

Source: <http://squashfs.sourceforge.net/>

glibc (2.6.1)

Any Unix-like operating system needs a C library: the library which defines the "system calls" and other basic facilities such as open, malloc, printf, exit...The GNU C library is used as the C library in the GNU system and most systems with the Linux kernel

This piece of software is made available under the terms and conditions of the glibc license, which can be found below.

Source: <http://www.gnu.org/software/libc/>

mtd-utils (1)

The aim of the system is to make it simple to provide a driver for new hardware, by providing a generic interface between the hardware drivers and the upper layers of the system. Hardware drivers need to know nothing about the storage formats used, such as FTL, FFS2, etc., but will only need to provide simple routines for read, write and erase. Presentation of the device's contents to the user in an appropriate form will be handled by the upper layers of the system.

This piece of software is made available under the terms and conditions of the mtd-utils license, which can be found below.

Source: <http://www.linux-mtd.infradead.org/index.html>

libusb (1.0.6)

This is the home of libusb, a library that gives user level applications uniform access to USB devices across many different operating systems. libusb is an open source project licensed under the GNU Lesser General Public License version 2.1. Many participants in the libusb community have helped and continue to help with ideas, implementation, support and improvements for libusb.

This piece of software is made available under the terms and conditions of the libusb license, which can be found below.

Source:

<http://libusb.wiki.sourceforge.net>

<http://www.libusb.org/>

libusb-compat (0.1.3)

Library to enable user space application programs to communicate with USB devices.

This piece of software is made available under the terms and conditions of the libusb-compat license, which can

be found below.

Source:

<http://libusb.wiki.sourceforge.net/LibusbCompat0.1>

NTFS-3G Read/Write Driver (2010.5.22)

NTFS-3G is an open source cross-platform implementation of the Microsoft Windows NTFS file system with read-write support. NTFS-3G often uses the FUSE file system interface, so it can run unmodified on many different operating systems. It is runnable on Linux, FreeBSD, NetBSD, OpenSolaris, BeOS, QNX, WinCE, Nucleus, VxWorks, Haiku, MorphOS, and Mac OS X. It is licensed under either the GNU General Public License or a proprietary license. It is a partial fork of ntfsprogs and is under active maintenance and development.

This piece of software is made available under the terms and conditions of the NTFS-3G Read/Write Driver license, which can be found below.

Source: <http://www.tuxera.com>

WPA Supplicant (0.5.10 & 0.6.7)

These packages are used to provide WiFi access. The supplier for these tools is Atheros. These pieces of software are made available under the terms and conditions of the GPL v2 license, which can be found below.

This piece of software is made available under the terms and conditions of the WPA Supplicant license, which can be found below.

Source: http://hostap.epitest.fi/wpa_supplicant/

ntfsprogs (2.0.0)

Some useful tool for ntfs file system.

This piece of software is made available under the terms and conditions of the ntfsprogs license, which can be found below.

Source: <http://sourceforge.net/projects/linux-ntfs>

fuse (2.8.4)

Fuse is a simple interface for userspace programs to export a virtual filesystem to the linux kernel.

This piece of software is made available under the terms and conditions of the fuse license, which can be found below.

Source: <http://fuse.sourceforge.net/>

libiconv (1.11.1)

This library provides an iconv() implementation, for use on systems which don't have one, or whose implementation cannot convert from/to Unicode.

This piece of software is made available under the terms and conditions of the libiconv license, which can be found below.

Source: <http://ftp.gnu.org/pub/gnu/libiconv>

electric-fence (2.1.13)

Used for memory corruption detection.

This piece of software is made available under the terms

and conditions of the electric-fence license, which can be found below.

Source: http://perens.com/FreeSoftware/ElectricFence/electric-fence_2.1.13-0.1.tar.gz

liveMedia

When Wifi Display or streaming RtspPlayer are enabled.

This piece of software is made available under the terms and conditions of the electric-fence license, which can be found below.

Source: www.live555.com

QT (4.7.0)

Netflix skype besttv pandora picasa? will use QT.

This piece of software is made available under the terms and conditions of the QT license, which can be found below.

Source: <http://qt.nokia.com/>

e2fsprogs (1.41.14)

e2fsprogs provides the filesystem utilities for use with the ext2 filesystem, it also supports the ext3 and ext4 filesystems.

This piece of software is made available under the terms and conditions of the e2fsprogs license, which can be found below.

Source: <http://e2fsprogs.sourceforge.net/>

alsa (1.0.24.1)

Advanced Linux Sound Architecture (ALSA).

This piece of software is made available under the terms and conditions of the alsa license, which can be found below.

Source: <http://www.alsa-project.org>

lvm2 (2.02.89)

DM_VERITY.

This piece of software is made available under the terms and conditions of the lvm2 license, which can be found below.

Source: <ftp://sources.redhat.com/pub/lvm2/releases/>

encfs (1.3.2)

A library provides an encrypted filesystem in user-space.

Source: <http://www.arg0.net/encfs>

boost (1.15.0)

A library provides free peer-reviewed portable C++ source libraries is used for encfs.

Source: <http://www.boost.org>

rlog (1.4)

A library that provides a flexible message logging facility for C programs and libraries is used for encfs.

Source: <http://www.arg0.net/rlog>

iptables (1.4.15)

For Cross connection.

Source: <http://www.netfilter.org/projects/iptables/>

bash (3.2.48)

Bash is the shell, or command language interpreter, that will appear in the GNU operating system.

Bash is an sh-compatible shell that incorporates useful features from the Korn shell (ksh) and C shell (csh). It is intended to conform to the IEEE POSIX P1003.2/ISO 9945.2 Shell and Tools standard.

It offers functional improvements over sh for both programming and interactive use.

In addition, most sh scripts can be run by Bash without modification.

Source: <http://www.gnu.org/software/bash/>

coreutils (6.9)

The GNU Core Utilities are the basic file, shell and text manipulation utilities of the GNU operating system.

These are the core utilities which are expected to exist on every operating system.

Source: <http://www.gnu.org/software/coreutils/>

findutils (4.2.31)

The GNU Find Utilities are the basic directory searching utilities of the GNU operating system.

These programs are typically used in conjunction with other programs to provide modular and powerful directory search and file locating capabilities to other commands.

Source: <http://www.gnu.org/software/findutils/>

gawk (3.1.5)

If you are like many computer users, you would frequently like to make changes in various text files wherever certain patterns appear, or extract data from parts of certain lines while discarding the rest.

To write a program to do this in a language such as C or Pascal is a time-consuming inconvenience that may take many lines of code.

The job is easy with awk, especially the GNU implementation: gawk.

Source: <http://www.gnu.org/software/gawk/>

grep (2.5.1a)

The grep command searches one or more input files for lines containing a match to a specified pattern. By default, grep prints the matching lines.

Source: <http://www.gnu.org/software/grep/>

gzip (1.3.12)

GNU Gzip is a popular data compression program originally written by Jean-loup Gailly for the GNU project. Mark Adler wrote the decompression part.

Source: <http://www.gnu.org/software/gzip/>

inetutils (1.4.2)

Inetutils is a collection of common network programs.

Source: <http://www.gnu.org/software/inetutils/>

iputils (s20101006)

The iputils package is set of small useful utilities for Linux networking. It was originally maintained by Alexey Kuznetsov.

Source: <http://www.skbuff.net/iputils/>

module-init-tools (3.12)

Provides developer documentation for the utilities used by Linux systems to load and manage kernel modules (commonly referred to as "drivers").

Source:

https://modules.wiki.kernel.org/index.php/Main_Page

ncurses (5.7)

The Ncurses (new curses) library is a free software emulation of curses in System V Release 4.0, and more. It uses Terminfo format, supports pads and color and multiple highlights and forms characters and function-key mapping, and has all the other SYSV-curses enhancements over BSD Curses.

Source: <http://www.gnu.org/software/ncurses/>

net-tools (1.6)

The Net-tools?package is a collection of programs for controlling the network subsystem of the Linux kernel.

Source: <http://www.linuxfromscratch.org/blfs/view/6.3/basicnet/net-tools.html>

procps (ps, top) (3.2.8)

procps is the package that has a bunch of small useful utilities that give information about processes using the /proc filesystem.

The package includes the programs ps, top, vmstat, w, kill, free, slabtop, and skill.

Source: <http://procps.sourceforge.net/index.html>

psmisc (22.13)

This PSmisc package is a set of some small useful utilities that use the proc filesystem. We're not about changing the world, but providing the system administrator with some help in common tasks.

Source: <http://psmisc.sourceforge.net/>

sed (4.1.5)

sed (stream editor) isn't an interactive text editor. Instead, it is used to filter text, i.e., it takes text input, performs some operation (or set of operations) on it, and outputs the modified text.

sed is typically used for extracting part of a file using pattern matching or substituting multiple occurrences of a string within a file.

Source: <http://www.gnu.org/software/sed/>

tar (1.17)

GNU Tar provides the ability to create tar archives, as well as various other kinds of manipulation.

For example, you can use Tar on previously created archives to extract files, to store additional files, or to

update or list files which were already stored.

Source: <http://www.gnu.org/software/tar/>

util-linux-ng (2.18)

Various system utilities.

Source: <http://userweb.kernel.org/~kzak/util-linux-ng/>

udhcp (0.9.8cvs20050303-3)

Udhcp is a very small DHCP client geared towards embedded systems.

Source: <http://udhcp.sourceforge.com/downloads/0.9.8cvs20050303-3/>

Libxml2 (2.7.8)

The "libxml2" library is used in AstroTV as a support for the execution of NCL application. This library was developed for the GNOME software suite and is available under a "MIT" license.

Source: <http://www.xmlsoft.org>

uriparser (0.7.7)

For MPEG-DASH

Source: <http://uriparser.sourceforge.net/>

xerces-c++ (3.1.1)

For MPEG-DASH

Source: <http://xerces.apache.org/>

webp (0.2.1)

For Netflix

Source: <https://code.google.com/p/webp/>

wget (1.10.2)

GNU Wget is a free software package for retrieving files using HTTP, HTTPS and FTP, the most widely-used Internet protocols.

It is a non-interactive commandline tool, so it may easily be called from scripts, cron jobs, terminals without X-Windows support, etc.

Source: <http://ftp.gnu.org/gnu/wget/wget-1.10.2.tar.gz>

wireless_tools (0.29)

The Wireless Tools (WT) is a set of tools allowing to manipulate the Wireless Extensions.

They use a textual interface and are rather crude, but aim to support the full Wireless Extension.

Source: http://www.hpl.hp.com/personal/Jean_Tourrilhes/Linux/Tools.html

ezxml (0.8.6)

ezXML is a C library for parsing XML documents. Used inside Philips libraries.

Source: <http://sourceforge.net/projects/ezxml/>

SQLite (3.7.7.1)

SQLite is an in-process library that implements a self-contained, serverless, zero-configuration, transactional SQL database engine.

Source: <http://www.sqlite.org/download.html>

AES (aes-src-29-04-09.zip)

Advanced Encryption Standard (AES) is a specification for the encryption of electronic data. Used inside Philips libraries.

Source: <http://gladman.plushost.co.uk/oldsite/AES/>

microhttpd (libmicrohttpd-0.9.9.tar.gz)

GNU libmicrohttpd is a small C library that is supposed to make it easy to run an HTTP server as part of another application.

The original download site for this software is :

<http://www.gnu.org/software/libmicrohttpd/>This piece of software is made available under the terms and conditions of the LGPL v2.1 license

Source: <http://ftp.gnu.org/gnu/libmicrohttpd/libmicrohttpd-0.9.9.tar.gz>

yajl (lloyd-yajl-2.0.1-0-gf4b2b1a.tar.gz)

YAJL is a small event-driven (SAX-style) JSON parser written in ANSI C, and a small validating JSON generator. YAJL is released under the ISC license.

The original download site for this software is :

<http://lloyd.github.com/yajl/>This piece of software is made available under the terms and conditions of the ISC license

Source: <http://pkgs.fedoraproject.org/repo/pkgs/yajl/lloyd-yajl-2.0.1-0-gf4b2b1a.tar.gz/df6a751e7797b9c2182efd91b5d64017/lloyd-yajl-2.0.1-0-gf4b2b1a.tar.gz>

HMAC-SHA1 (0.1)

keyed-hash message authentication code (HMAC) is a specific construction for calculating a message authentication code (MAC) involving a cryptographic hash function in combination with a secret cryptographic key.

As with any MAC, it may be used to simultaneously verify both the data integrity and the authentication of a message.

Any cryptographic hash function, such as MD5 or SHA-1, may be used in the calculation of an HMAC; the resulting MAC algorithm is termed HMAC-MD5 or HMAC-SHA1 accordingly.

Source:

http://www.deadhat.com/wlancrypto/hmac_sha1.c

gSoap (2.7.15)

The gSOAP toolkit is an open source C and C++ software development toolkit for SOAP/XML Web services and generic (non-SOAP) C/C++ XML data bindings.

Part of the software embedded in this product is gSOAP software. Portions created by gSOAP are Copyright 2000-2011 Robert A. van Engelen, Genivia inc. All Rights Reserved.

Source: <http://sourceforge.net/projects/gsoap2/>

jquery (1.10.2)

jQuery is a fast and concise JavaScript Library that simplifies HTML document traversing, event handling, animating, and Ajax interactions for rapid web development.

Source: <http://jquery.com/>

Libupnp (1.2.1)

The Linux* SDK for UPnP* Devices (libupnp) provides developers with an API and open source code for building control points, devices, and bridges that are compliant with Version 1.0 of the UPnP Device Architecture Specification.

Source: <http://upnp.sourceforge.net/>

mDNSResponder (mDNSResponder-320.10.80)

The mDNSResponder project is a component of Bonjour,

Apple's ease-of-use IP networking

initiative: <<http://developer.apple.com/bonjour/>>

In our project, Bonjour is used for the automatic discovery of devices and services

Source: <http://developer.apple.com/bonjour/>

การแก้ไขปัญหาและการสนับสนุน

25.1

การแก้ปัญหา

ช่อง

ไม่พบช่องดิจิทัลระหว่างการติดตั้ง

ดูข้อมูลทางเทคนิคเพื่อตรวจสอบว่าทีวีของคุณรองรับ DVB-T หรือ DVB-C ในประเทศของคุณ ตรวจสอบว่าสายทั้งหมดเชื่อมต่ออย่างถูกต้อง และเลือกเครือข่ายที่ถูกต้องแล้ว

ช่องที่ติดตั้งไว้ก่อนหน้าจะไม่อยู่ในรายการช่อง

ตรวจสอบว่าเลือกรายการช่องที่ถูกต้องแล้ว

ทั่วไป

ทีวีไม่เปิดเครื่อง

- ถอดปลั๊กสายพาวเวอร์จากเต้ารับ รอหนึ่งนาทีแล้วเสียบปลั๊กอีกครั้ง
 - ตรวจสอบว่าสายพาวเวอร์เสียบแน่นหนาดีแล้ว
- เสียงเอี๊ยดเมื่อเปิดเครื่องหรือปิดเครื่อง

เมื่อคุณเปิด ปิด หรือปรับทีวีเป็นสแตนด์บาย คุณจะได้ยินเสียงเอี๊ยดจากโครงเครื่องทีวี เสียงเอี๊ยดนั้นมาจากการหดและขยายตัวตามปกติของทีวี เมื่อเย็นตัวหรืออุ่นเครื่อง ซึ่งไม่มีผลต่อประสิทธิภาพการทำงาน

ทีวีไม่ตอบสนองกับรีโมทคอนโทรล

ทีวีจะใช้เวลาสักครู่ในการเริ่มทำงาน ในระหว่างนี้ ทีวีจะไม่ตอบสนองรีโมทคอนโทรลหรือการควบคุมทีวี ซึ่งถือเป็นเรื่องปกติ

หากทีวียังไม่ตอบสนองรีโมทคอนโทรล คุณสามารถตรวจสอบได้ว่ารีโมทคอนโทรลทำงานหรือไม่ โดยใช้กล่องโทรศัพท์มือถือ ใช้โหมดกล่องของโทรศัพท์ และชี้รีโมทคอนโทรลไปที่เลนส์กล่อง

หากคุณกดปุ่มบนรีโมทคอนโทรล และคุณสังเกตเห็น LED อินฟราเรดสั้นไหวผ่านกล่อง แสดงว่ารีโมทคอนโทรลทำงานอยู่ ให้ตรวจสอบทีวี

หากคุณไม่สังเกตเห็นการสั้นไหว รีโมทคอนโทรลอาจชาร์จ หรือแบตเตอรี่อ่อน

วิธีการตรวจสอบรีโมทคอนโทรลนี้ไม่สามารถใช้กับรีโมทคอนโทรลที่จับคู่กับทีวีแบบไร้สายได้

ทีวีจะกลับไปสแตนด์บายหลังจากแสดงหน้าจอเริ่มต้น Philips แล้ว

เมื่อทีวีสแตนด์บาย หน้าจอเริ่มต้น Philips จะปรากฏ จากนั้นทีวีจะกลับไปอยู่ในโหมดสแตนด์บาย ซึ่งถือเป็นเรื่องปกติ



เมื่อทีวีไม่ได้เชื่อมต่อกับแหล่งจ่ายไฟ และเชื่อมต่อใหม่ หน้าจอเริ่มต้นจะปรากฏเมื่อเริ่มต้นครั้งต่อไป ในการเปิดทีวีจากสแตนด์บาย ให้กดรีโมทคอนโทรลหรือทีวี

ไฟสแตนด์บายกะพริบไม่หยุด

ถอดปลั๊กสายพาวเวอร์จากเต้ารับ รอ 5 นาทีก่อนจะเสียบสายพาวเวอร์อีกครั้ง หากการกะพริบเกิดขึ้นอีก ให้ติดต่อฝ่ายบริการลูกค้าทีวีของ Philips

ภาษาเมนูไม่ถูกต้อง

เปลี่ยนภาษากลับเป็นภาษาของคุณ

- 1 - กด  และเลือก ตั้งค่า และกด OK
- 2 - เลือก การตั้งค่าทีวี > การตั้งค่าทั่วไป > ภาษาเมนู แล้วกด OK
- 3 - เลือกภาษาที่คุณต้องการ แล้วกด OK
- 4 - กด  ซ้ำๆ หากจำเป็น เพื่อปิดเมนู

ภาพ

ไม่มีภาพ / ภาพผิดเพี้ยน

- ตรวจสอบว่าเชื่อมต่อเสาอากาศกับทีวีอย่างถูกต้อง
- ตรวจสอบว่าเลือกอุปกรณ์ที่ถูกต้องเป็นแหล่งการแสดงผล
- ตรวจสอบว่าอุปกรณ์ภายนอก หรือแหล่งการแสดงผลเชื่อมต่ออย่างถูกต้อง

มีเสียงแต่ไม่มีภาพ

- ตรวจสอบว่าตั้งค่าการตั้งค่าภาพอย่างถูกต้อง

การรับสัญญาณเสาอากาศไม่ดี

- ตรวจสอบว่าเชื่อมต่อเสาอากาศกับทีวีอย่างถูกต้อง
- ลำโพง อุปกรณ์เสียงที่ไม่ได้ติดตั้งบนพื้น ไฟนีออน ดึกสูง และวัตถุขนาดใหญ่อื่นๆ

อาจมีผลต่อคุณภาพของการรับสัญญาณ หากเป็นไปได้ ให้ลองปรับปรุงคุณภาพของการรับสัญญาณโดยการเปลี่ยนทิศทางของเสาอากาศ หรือขยับอุปกรณ์ออกจากทีวี

- หากการรับสัญญาณไม่ดีบนช่องเดียวเท่านั้น ให้ค้นหาคลื่นช่องนั้น

ภาพจากอุปกรณ์ไม่ดี

- ตรวจสอบว่าเชื่อมต่ออุปกรณ์อย่างถูกต้อง
 - ตรวจสอบว่าตั้งค่าการตั้งค่าภาพอย่างถูกต้อง
- การตั้งค่าภาพจะเปลี่ยนหลังจากผ่านไปสักครู่

ตรวจสอบว่าตั้งค่า [ตำแหน่ง] เป็น [บ้าน] แล้ว คุณสามารถเปลี่ยนและบันทึกการตั้งค่าในโหมดนี้ได้

แบนเนอร์โฆษณาปรากฏขึ้น

ตรวจสอบว่าตั้งค่า [ตำแหน่ง] เป็น [บ้าน] แล้ว

ภาพไม่เต็มหน้าจอ

เปลี่ยนเป็นรูปแบบภาพอื่น กด 

รูปแบบภาพเปลี่ยนตลอด เมื่อเปลี่ยนช่อง

เลือกรูปแบบภาพ ไม่ 'อัตโนมัติ'

ตำแหน่งภาพไม่ถูกต้อง

สัญญาณภาพจากบางอุปกรณ์อาจไม่เต็มหน้าจอ

ให้ตรวจสอบเอาต์พุตสัญญาณของอุปกรณ์ที่เชื่อมต่อ

ภาพจากคอมพิวเตอร์ไม่เสถียร

ตรวจสอบว่า PC

ของคุณใช้ความละเอียดและอัตรารีเฟรชที่รองรับ

เสียง

ไม่มีเสียงหรือคุณภาพเสียงไม่ดี

หากไม่พบสัญญาณเสียง ที่วีจะปิดเอาต์พุตเสียงโดยอัตโนมัติ ซึ่งไม่ใช่การทำงานผิดปกติ

- ตรวจสอบว่าตั้งค่าการตั้งค่าเสียงอย่างถูกต้อง
- ตรวจสอบว่าเชื่อมต่อสายทั้งหมดอย่างถูกต้อง
- ตรวจสอบว่าไม่ได้ปิดเสียง หรือตั้งค่าระดับเสียงเป็นศูนย์
- ตรวจสอบว่าเอาต์พุตเสียงทีวีเชื่อมต่อกับอินพุตเสียงบนระบบโฮมเธียเตอร์

เสียงควรดังออกจากลำโพง HTS

• บางอุปกรณ์อาจต้องการให้คุณเปิดใช้เอาต์พุตเสียง HDMI ด้วยตนเอง หากเปิดใช้เสียง HDMI อยู่แล้ว

แต่คุณยังไม่ได้ยินเสียง

ให้ลองเปลี่ยนรูปแบบเสียงดิจิทัลของอุปกรณ์เป็น PCM (Pulse Code Modulation)

ให้ดูคำแนะนำจากเอกสารที่มาพร้อมกับอุปกรณ์ของคุณ

การเชื่อมต่อ

HDMI

• โปรดทราบว่าการรองรับ HDCP (High-bandwidth Digital Content Protection)

อาจดีเลย์เวลาที่ทีวีใช้เพื่อแสดงเนื้อหาจากอุปกรณ์ HDMI

• หากทีวีไม่แยกแยะอุปกรณ์ HDMI และไม่แสดงภาพ ให้สลับแหล่งสัญญาณจากอุปกรณ์หนึ่ง ไปอีกอุปกรณ์ และสลับกลับอีกครั้งหนึ่ง

• หากเสียงมีการหยุดชะงักเป็นระยะๆ

ให้ตรวจสอบว่าการตั้งค่าเอาต์พุตจากอุปกรณ์ HDMI ถูกต้อง

• หากคุณใช้อะแดปเตอร์ HDMI-to-DVI หรือสาย HDMI-to-DVI

ให้ตรวจสอบว่าสายสัญญาณเสียงเพิ่มเติมเชื่อมต่อกับ AUDIO IN (mini-jack เท่านั้น) หากมี

EasyLink ไม่ทำงาน

• ตรวจสอบว่าอุปกรณ์ HDMI ของคุณใช้ร่วมกับ HDMI-CEC ได้ คุณสมบัติ EasyLink ทำงานร่วมกับอุปกรณ์ที่ใช้ร่วมกับ HDMI-CEC ได้เท่านั้น

ไอคอนเสียงไม่แสดง

• เมื่ออุปกรณ์เสียง HDMI-CEC เชื่อมต่ออยู่ สิ่งนี้ถือเป็นเรื่องปกติ

ภาพ วิดีโอ และเพลงจากอุปกรณ์ USB ไม่แสดง

• ตรวจสอบว่าตั้งค่าอุปกรณ์เก็บข้อมูลแบบ USB

เป็นใช้ร่วมกับกลุ่มอุปกรณ์เก็บข้อมูลได้

ตามที่อธิบายในเอกสารของอุปกรณ์เก็บข้อมูล

• ตรวจสอบว่าอุปกรณ์เก็บข้อมูลแบบ USB ใช้ร่วมกับทีวีได้

• ตรวจสอบว่าทีวีรองรับรูปแบบไฟล์เสียงและภาพ

การเล่นไฟล์ USB กระทบ

• ประสิทธิภาพการถ่ายโอนของอุปกรณ์เก็บข้อมูลแบบ USB

อาจจำกัดอัตราการถ่ายโอนข้อมูลไปยังทีวี ซึ่งทำให้การเล่นไม่ดี

25.2

ลงทะเบียน

ลงทะเบียนเพื่อรับสิทธิประโยชน์ต่างๆ

รวมทั้งข้อมูลสนับสนุนผลิตภัณฑ์ (และดาวน์โหลดข้อมูล)

สิทธิในการดูข้อมูลผลิตภัณฑ์ใหม่ ข้อเสนอและส่วนลดพิเศษ

การจับรางวัล และโอกาสเข้าร่วมการสำรวจความคิดเห็นเกี่ยวกับผลิตภัณฑ์ใหม่

ไปที่ www.philips.com/welcome

25.3

วิธีใช้

ทีวีนี้มี วิธีใช้ อยู่บนหน้าจอ

เปิด วิธีใช้

1 - กด **▲** เพื่อเปิดเมนูหน้าหลัก

2 - เลือก วิธีใช้ แล้วกด OK

ในการค้นหาหัวข้อเรียงตามลำดับอักษร ให้เลือก คำหลัก

ในการอ่านวิธีใช้ในรูปแบบหนังสือ ให้เลือก หนังสือ

ก่อนจะทำตามคำแนะนำในวิธีใช้ ให้ปิดวิธีใช้

หากต้องการปิดวิธีใช้ ให้กด **▲**

วิธีใช้ทันที

กดปุ่ม **—** (สีฟ้า) เพื่อเปิดวิธีใช้ทันที

วิธีใช้จะเปิดบทที่เกี่ยวข้องกับสิ่งที่คุณกำลังทำอยู่ หรือสิ่งที่เลือกบนทีวี

สำหรับบางกิจกรรม เช่น ข้อความ (เทเลทีกซ์) ปุ่มสีต่างๆ จะมีฟังก์ชันเฉพาะและไม่สามารถเปิดวิธีใช้ได้

วิธีใช้ที่เว็บแท็บเล็ต สมาร์ทโฟน หรือคอมพิวเตอร์

ในการจัดลำดับเพิ่มเติมของคำแนะนำให้ง่ายขึ้น

คุณสามารถดาวน์โหลดวิธีใช้ทีวีในรูปแบบ PDF

เพื่ออ่านบนสมาร์ทโฟน แท็บเล็ต หรือคอมพิวเตอร์ของคุณได้ หรือคุณสามารถพิมพ์หน้าวิธีใช้ที่เกี่ยวข้องได้จากคอมพิวเตอร์ของคุณ

ในการดาวน์โหลดวิธีใช้ (คู่มือผู้ใช้) ให้ไปที่

www.philips.com/support

25.4

วิธีใช้ออนไลน์

ในการแก้ปัญหาเกี่ยวกับทีวี Philips

คุณสามารถปรึกษาฝ่ายสนับสนุนออนไลน์ของเราได้

โดยเลือกภาษาของคุณและป้อนหมายเลขรุ่นผลิตภัณฑ์

ไปที่ www.philips.com/support

บนเว็บไซต์สนับสนุน

คุณสามารถค้นหาหมายเลขโทรศัพท์ของประเทศของคุณได้ เพื่อติดต่อกับเราและสามารถอ่านคำตอบสำหรับคำถามที่พบบ่อย (FAQ) ในบางประเทศ คุณสามารถสนทนากับพนักงานของเราและสอบถามคำถามได้โดยตรงหรือส่งคำถามผ่านทางอีเมล คุณสามารถดาวน์โหลดซอฟต์แวร์ทีวีใหม่หรือคู่มือเพื่ออ่านบนคอมพิวเตอร์ของคุณ

25.5

ฝ่ายดูแลลูกค้า / ซ่อมแซม

สำหรับการสนับสนุนและซ่อมแซม

ให้ติดต่อสายด่วนฝ่ายดูแลลูกค้าในประเทศของคุณ ค้นหาหมายเลขโทรศัพท์ได้ในเอกสารที่มาพร้อมกับทีวี หรือตรวจสอบรายละเอียดจากเว็บไซต์ของเราที่ www.philips.com/support

หมายเลขรุ่นทีวีและหมายเลขผลิตภัณฑ์

คุณอาจได้รับการขอให้ระบุหมายเลขรุ่นทีวีและหมายเลขผลิตภัณฑ์ ดูหมายเลขเหล่านี้ได้บนฉลากของผลิตภัณฑ์ หรือบนป้ายพิมพ์ด้านหลังหรือข้างใต้ทีวี

คำเตือน

อย่าพยายามซ่อมแซมทีวีด้วยตัวเอง เนื่องจากอาจทำให้เกิดการบาดเจ็บรุนแรง ทำให้ทีวีเสียหายจนซ่อมแซมไม่ได้ หรือทำให้การรับประกันของคุณเป็นโมฆะ

Safety and care

26.1

ปลอดภัย

ข้อสำคัญ

อ่านและทำความเข้าใจคำแนะนำด้านความปลอดภัยทั้งหมดก่อนใช้ทีวี

หากเกิดความเสียหายอันเนื่องมาจากการไม่ปฏิบัติตามคำแนะนำ จะไม่ถือรวมในการรับประกัน

ยึดทีวีไม่ให้ร่วงหล่น

ให้ใช้ตัวยึดติดกับฝาผนังที่ให้มาเพื่อยึดทีวีไม่ให้ร่วงหล่น ติดตั้งตัวยึดและยึดเข้ากับทีวี แม้ว่า คุณจะวางทีวีไว้บนพื้น

คุณสามารถดูคำแนะนำในคู่มือเริ่มต้นใช้งานอย่างย่อที่มาพร้อมกับทีวี ในกรณีที่คู่มือหาย คุณสามารถดาวน์โหลดคู่มือได้จาก www.philips.com

ใช้เลขที่ประเภทผลิตภัณฑ์ของทีวีในการค้นหาคู่มือเริ่มต้นใช้งานอย่างย่อเพื่อดาวน์โหลด

ความเสี่ยงของการเกิดไฟฟ้าช็อตหรือเพลิงไหม้

• ห้ามไม่ให้ทีวีเปียกฝนหรือน้ำ ห้ามวางภาชนะที่มีของเหลว เช่น แจกัน ใกล้กับทีวี

หากของเหลวหกหรือรดน้ำเข้าทีวี ให้ถอดสายทีวีออกจากเต้าเสียบไฟทันที ติดต่อฝ่ายบริการลูกค้าทีวีของ Philips เพื่อตรวจสอบทีวีก่อนเริ่มใช้

• ห้ามไม่ให้ทีวี รีโมทคอนโทรล หรือแบตเตอรี่สัมผัสกับความร้อนสูง ห้ามวางใกล้เปลวเทียน เปลวไฟ รวมถึงแสงอาทิตย์โดยตรง

• ห้ามใส่วัตถุใดๆ

ลงในช่องระบายความร้อนหรือช่องที่เปิดได้อื่นๆ ใน TV

• ห้ามวางวัตถุที่มีน้ำหนักมากทับบนสายไฟ

• ระวังอย่าให้มือแรงดึงที่ปลั๊กไฟ

ปลั๊กไฟที่เสียบไม่แน่นอาจทำให้เกิดประกายไฟหรือไฟลุกไหม้ได้ ระวังไม่ให้สายดึงมากเกินไปเมื่อคุณหมุนจอยทีวี

• ในการถอดสายทีวีออกจากแหล่งจ่ายไฟหลัก

จะต้องถอดปลั๊กไฟของทีวีออก โดยในการถอดสาย

ควรดึงที่ตัวปลั๊กไฟเสมอ ห้ามถึงที่สายโดยเด็ดขาด

ตรวจสอบให้แน่ใจว่าคุณสามารถเข้าถึงปลั๊กไฟ สายไฟ

และเต้ารับได้ตลอดเวลา

ความเสี่ยงของการบาดเจ็บหรือความเสียหายที่มีต่อทีวี!

• เมื่อต้องการยกและเคลื่อนย้ายทีวีที่มีน้ำหนักเกิน 25

กิโลกรัมหรือ 55 ปอนด์ ต้องมีผู้ยกสองคน

• หากคุณติดตั้งทีวีบนแท่นวางทีวี

ให้ใช้เฉพาะขาตั้งที่ให้มาเท่านั้น ยึดขาตั้งเข้ากับทีวีให้แน่น วางทีวีบนพื้นราบและได้ระดับสม่ำเสมอที่สามารถรองรับน้ำหนักทีวีและแท่นวางได้

• เมื่อติดตั้งบนผนัง

ให้มั่นใจว่าตัวยึดติดผนังสามารถรับน้ำหนักของชุดทีวีได้ TP

Vision ไม่รับประกันการติดตั้งบนผนังที่ไม่เหมาะสมซึ่งทำให้เกิดอุบัติเหตุ การบาดเจ็บ หรือความเสียหาย

• ส่วนประกอบของผลิตภัณฑ์มาจากแก้ว โยกทีวีด้วยความระมัดระวังเพื่อหลีกเลี่ยงการได้รับบาดเจ็บหรือความเสียหาย

ความเสี่ยงต่อความเสียหายที่มีต่อทีวี!

ก่อนที่คุณจะเชื่อมต่อทีวีกับเต้าเสียบไฟ ตรวจสอบให้แน่ใจว่าแรงดันไฟฟ้าตรงกับค่าที่พิมพ์บนด้านหลังของทีวี

อย่าเสียบปลั๊กทีวีหากค่าแรงดันไฟฟ้าแตกต่างกัน

ความเสี่ยงต่อการบาดเจ็บของเด็ก

ปฏิบัติตามข้อควรระวังเพื่อป้องกันไม่ให้ TV

ล้มลงและทำให้เด็กๆ ได้รับบาดเจ็บ

• ห้ามวาง TV บนพื้นผิวที่มีผ้าคลุมหรือวัสดุอื่นๆ ที่สามารถดึงออกได้

• ตรวจสอบให้แน่ใจว่าไม่มีชิ้นส่วนของทีวี ยื่นออกมาจากขอบมุม

• ห้ามวางทีวีบนเฟอร์นิเจอร์ที่มีความสูงมาก เช่น ชั้นหนังสือ

โดยไม่มีกั้นยึดทั้งเฟอร์นิเจอร์และทีวี

เข้ากับผนังหรือส่วนรองรับที่เหมาะสม

• อธิบายให้เด็กๆ เข้าใจเกี่ยวกับอันตรายที่เกิดขึ้นเมื่อปีนขึ้นไปบนเฟอร์นิเจอร์เพื่อเอื้อมไปถึงทีวี

ความเสี่ยงในการกลืนกินแบตเตอรี่!

รีโมทคอนโทรลอาจบรรจุแบตเตอรี่แบบเหรียญซึ่งเด็กเล็กสามารถกลืนได้โดยง่าย โปรดเก็บแบตเตอรี่ให้พ้นจากมือเด็กตลอดเวลา

ความเสี่ยงด้านความร้อนสูงเกินไป

ห้ามติดตั้งทีวีในพื้นที่ที่จำกัด

ควรวางทีวีในพื้นที่เหลือรอบตัวเครื่องอย่างน้อย 10 ซม. หรือ 4

นิ้วรอบๆ ทีวีเพื่อระบายอากาศ

ตรวจสอบให้แน่ใจว่าผ้าม่านหรือวัตถุอื่นๆ

ไม่บังช่องระบายอากาศของทีวี

พายุฝนฟ้าคะนอง

ถอดสายทีวีออกจากเต้าเสียบไฟและเสาอากาศก่อนที่จะมีพายุฝนฟ้าคะนอง

ขณะเกิดพายุฝนฟ้าคะนอง อย่าสัมผัสส่วนหนึ่งส่วนใดของทีวี สายไฟ หรือสายของเสาอากาศ

ความเสี่ยงต่ออันตรายเกี่ยวกับการไต่ยีน

หลีกเลี่ยงการใช้หูฟังหรือเฮดโฟนในระดับเสียงที่สูงหรือฟังต่อเนื่องนานๆ

อุณหภูมิต่ำ

หากมีการขนย้ายทีวีในอุณหภูมิที่ต่ำกว่า 5°C หรือ 41°F ให้ยกทีวีออกจากบรรจุภัณฑ์ และรองจนกว่าอุณหภูมิของทีวีจะเท่ากับอุณหภูมิห้อง ก่อนที่จะเชื่อมต่อทีวีเข้ากับเต้าเสียบ

ความชื้น

อาจมีหยดน้ำเล็กน้อยภายในกระจกด้านหน้าของทีวี (บางรุ่น) ซึ่งเกิดขึ้นไม่บ่อยนักขึ้นอยู่กับอุณหภูมิและความชื้น เพื่อเป็นการป้องกันไม่ให้เกิดหยดน้ำ ให้วางทีวีห่างจากการโดนแสงแดดโดยตรง ความร้อน หรือความชื้นสูง หากมีหยดน้ำ หยดน้ำนั้นจะหายไปเองเมื่อเปิดทีวีสองสามชั่วโมง ความชื้นซึ่งทำให้เกิดหยดน้ำจะไม่เป็นอันตรายต่อทีวีหรือทำให้ทีวีทำงานผิดปกติ

26.2

การดูแลรักษาจอภาพ

- ห้ามสัมผัส ดัน ถู หรือกระแทกที่หน้าจอด้วยวัตถุใดๆ ก็ตาม
 - ถอดปลั๊กออกจากทีวีก่อนทำความสะอาด
 - ทำความสะอาดทีวีและกรอบด้วยผ้านุ่มหมาดๆ
- หลีกเลี่ยงการสัมผัส Ambient Light LED ที่ด้านหลังของทีวี ห้ามใช้สาร เช่น แอลกอฮอล์ สารเคมี หรือน้ำยาทำความสะอาดภายในบ้านทำความสะอาดทีวี
- ในการหลีกเลี่ยงการเปลี่ยนรูปร่างหรือสีซีดจาง ให้เช็ดหยดน้ำบนเครื่องออกโดยเร็วที่สุด
 - หลีกเลี่ยงไม่ให้มีภาพนิ่ง
- ภาพนิ่งคือภาพที่หยุดนิ่งบนหน้าจอเป็นระยะเวลาานาน ภาพนิ่งบนจอประกอบด้วยเมนูบนหน้าจอ, แถบสีดำ, การแสดงเวลา ฯลฯ หากคุณต้องใช้ภาพนิ่ง ให้ลดความเข้มและความสว่างของหน้าจอ เพื่อให้ได้ภาพที่คมชัด

เงื่อนไขการใช้, ลิขสิทธิ์และใบอนุญาต

27.1

เงื่อนไขการใช้

2014 © TP Vision Europe B.V. สงวนลิขสิทธิ์

ผลิตภัณฑ์นี้จัดจำหน่ายโดย TP Vision Europe B.V. หรือหนึ่งในบริษัทในเครือ ซึ่งจะเรียกว่า TP Vision และเป็นผู้ผลิตผลิตภัณฑ์ TP Vision เป็นผู้ให้คำรับรองความสัมพันธ์กับทีวีที่คู่มือฉบับนี้รวมมาในบรรจุภัณฑ์ Philips และ Philips Shield Emblem เป็นเครื่องหมายการค้าจดทะเบียนของ Koninklijke Philips N.V.

ข้อมูลจำเพาะอาจเปลี่ยนแปลงได้โดยไม่ต้องแจ้งให้ทราบล่วงหน้า เครื่องหมายการค้าเป็นทรัพย์สินของ Koninklijke Philips N.V หรือเจ้าของรายนั้น TP Vision ขอสงวนสิทธิ์ในการเปลี่ยนแปลงผลิตภัณฑ์ได้ตลอดเวลา โดยไม่มีข้อผูกพันที่จะต้องดำเนินการปรับเปลี่ยนผลิตภัณฑ์ก่อนหน้านั้นให้เหมือนกัน

วัสดุที่เป็นลายลักษณ์อักษรซึ่งอยู่ในบรรจุภัณฑ์ทีวี และคู่มือที่จัดเก็บอยู่ในหน่วยความจำของทีวี หรือคู่มือที่ดาวน์โหลดจากเว็บไซต์ของ Philips website ได้รับความเชื่อมั่นว่าเพียงพอสำหรับการใช้ระบบตามวัตถุประสงค์ที่กำหนด

ข้อมูลในคู่มือการใช้งานนี้ถือว่าเพียงพอสำหรับการใช้ระบบตามวัตถุประสงค์ หากผลิตภัณฑ์ หรือระบบหรือกระบวนการใดๆ ของผลิตภัณฑ์ถูกใช้ นอกเหนือจากวัตถุประสงค์ที่กล่าวไว้ในที่นี่ จะต้องได้รับการยืนยันถึงความถูกต้องและความเหมาะสมในการใช้ตามวัตถุประสงค์ดังกล่าว TP Vision Europe B.V. รับรองว่า ข้อมูลนี้ไม่เป็นการละเมิดลิขสิทธิ์การจดสิทธิบัตรใดๆ ในสหรัฐอเมริกา และจะไม่มี การรับประกันใดๆ นอกเหนือจากนี้ ทั้งโดยการแสดงออกอย่างชัดแจ้งหรือโดยนัย TP Vision Europe B.V. ไม่ต้องรับผิดชอบทั้งในความผิดพลาดของเนื้อหา ในเอกสารนี้หรือปัญหาใดๆ ที่เกิดจากเนื้อหาในเอกสารนี้ ข้อผิดพลาดที่ร้องเรียนถึง Philips จะได้รับการแก้ไขและตีพิมพ์ในเว็บไซต์ฝ่ายสนับสนุนของ Philips โดยเร็วที่สุด

เงื่อนไขการรับประกันความเสี่ยงต่อการบาดเจ็บ ความเสียหายต่อทีวี หรือการรับประกันเป็นโมฆะ! อย่าพยายามซ่อมแซมทีวีด้วยตัวคุณเอง ใช้ทีวีและอุปกรณ์เสริมตามที่ผู้ผลิตตั้งใจไว้เท่านั้น สัญลักษณ์ข้อควรระวังที่พิมพ์อยู่ด้านหลังของทีวีบ่งบอกถึงความเสี่ยงต่อการถูกไฟฟ้าช็อต ห้ามเปิดฝาครอบทีวีโดยเด็ดขาด และติดต่อตัวแทนฝ่ายบริการลูกค้าของ Philips ทุกครั้งสำหรับบริการหรือการซ่อมแซม ทุกการทำงานที่ห้ามอย่างชัดเจน หรือการปรับแต่ง และกระบวนการประกอบที่ไม่ได้แนะนำ หรือได้รับอนุญาตในคู่มือนี้จะทำให้การรับประกันเป็นโมฆะ ลักษณะของฟิกเซล ผลิตภัณฑ์ LCD/LED นี้มีจำนวนฟิกเซลสีในปริมาณสูง แม้ว่าประสิทธิภาพของฟิกเซลจะอยู่ที่ 99.999% หรือมากกว่า

แต่จุดดำหรือจุดสว่าง (แดง, เขียว หรือฟ้า) อาจปรากฏขึ้นอย่างต่อเนื่องบนหน้าจอ นี้ถือเป็นคุณสมบัติทางโครงสร้างของจอแสดงผล (ในมาตรฐานอุตสาหกรรมทั่วไป) และไม่ใช่การทำงานที่ผิดปกติแต่อย่างใด ว่าด้วยการปฏิบัติตามข้อบังคับ CE ขอแจ้งให้ทราบว่าผลิตภัณฑ์นี้เป็นไปตามข้อกำหนดที่สำคัญและเงื่อนไขที่เกี่ยวข้องอื่นๆ ของ Directives 2006/95/EC (แรงดันไฟฟ้าต่ำ) 2004/108/EC (EMC) และ 2011/65/EU (ROHS) ว่าด้วยการปฏิบัติตามข้อบังคับ EMF TP Vision Europe B.V. ผลิตและจำหน่ายผลิตภัณฑ์จำนวนมากที่มีผู้บริโภคเป็นกลุ่มเป้าหมาย โดยผลิตภัณฑ์ดังกล่าวสามารถปล่อยและรับคลื่นแม่เหล็กไฟฟ้าได้เช่นเดียวกับกับอุปกรณ์อิเล็กทรอนิกส์ทั่วไป หนึ่งในหลักการดำเนินธุรกิจที่สำคัญของ Philips คือการคำนึงถึงสุขภาพและความปลอดภัยสำหรับผลิตภัณฑ์ของเรา เพื่อให้สอดคล้องกับกฎหมาย และมาตรฐาน Electro Magnetic Field (EMF) ซึ่งต้องใช้ในช่วงเวลาการผลิตสำหรับผลิตภัณฑ์นั้นๆ Philips มุ่งมั่นที่จะพัฒนา ผลิต และขายผลิตภัณฑ์ที่ไม่ส่งผลกระทบต่อสุขภาพ TP Vision ยืนยันว่า ตรายืดที่ผลิตภัณฑ์ถูกใช้เหมาะสมตามวัตถุประสงค์ ผู้ใช้จะสามารถใช้ผลิตภัณฑ์ได้อย่างปลอดภัยตามข้อพิสูจน์ทางวิทยาศาสตร์ในปัจจุบัน Philips มีบทบาทสำคัญในการพัฒนา EMF และมาตรฐานความปลอดภัยสากล ซึ่งทำให้ Philips มีส่วนร่วมในการพัฒนามาตรฐานเพิ่มเติมเพื่อนำมาใช้กับผลิตภัณฑ์ได้อย่างรวดเร็ว

27.2

ลิขสิทธิ์และใบอนุญาต

HDMI



HDMI®

ข้อความว่า HDMI และ HDMI High-Definition Multimedia Interface และโลโก้ HDMI เป็นเครื่องหมายการค้าหรือเครื่องหมายการค้าจดทะเบียนของ HDMI Licensing LLC ในสหรัฐอเมริกาและประเทศอื่นๆ

Dolby



Dolby®

ผลิตภายใต้ลิขสิทธิ์จาก Dolby Laboratories โดย Dolby และสัญลักษณ์ double-D เป็นเครื่องหมายการค้าของ Dolby Laboratories

DTS 2.0 + Digital Out™



DTS 2.0 + Digital Out™

ผลิตภายใต้ใบอนุญาตการจดสิทธิบัตรในสหรัฐอเมริกาหมายเลข : 5,956,674; 5,974,380; 6,487,535 และสิทธิบัตรอื่นๆ ทั่วโลกและในสหรัฐอเมริกาที่ออกแล้วและที่รอดำเนินการ DTS, สัญลักษณ์ และ DTS พร้อมสัญลักษณ์ที่ใช้ร่วมกันเป็นเครื่องหมายการค้าจดทะเบียน และ DTS 2.0+Digital Out เป็นเครื่องหมายการค้าของ DTS, Inc. ผลิตภัณท์รวมถึงซอฟต์แวร์ © DTS, Inc. สงวนลิขสิทธิ์

Skype



Skype™

© 2013 Skype และ/หรือ Microsoft ชื่อ Skype เครื่องหมายการค้าและโลโก้ และโลโก้ "S" ที่เกี่ยวข้องเป็นเครื่องหมายการค้าของ Skype หรือบริษัทที่เกี่ยวข้อง

Skype เป็นเครื่องหมายการค้าของ Skype หรือบริษัทที่เกี่ยวข้อง แม้ว่าผลิตภัณท์นี้จะได้รับการทดสอบและป็นไปตามมาตรฐานการรับรองของเราในด้านคุณภาพเสียงและภาพ แต่ไม่ได้รับการรับรองจาก Skype, Skype Communications S.a.r.l. หรือบริษัทที่เกี่ยวข้อง

DLNA Certified®



© 2013 Digital Living Network Alliance สงวนลิขสิทธิ์
© 2013 DLNA สงวนลิขสิทธิ์

DTV



แบรนด์และโลโก้ DTV เป็นเครื่องหมายการค้าจดทะเบียนของ Pontifical Catholic University of Rio de Janeiro (PUC-Rio)

และ Federal University of Paraíba (UFPB)

Java



Java และเครื่องหมายการค้าที่เกี่ยวข้องกับ Java ทั้งหมดเป็นเครื่องหมายการค้าจดทะเบียนของ Oracle และ/หรือบริษัทในเครือ ในสหรัฐอเมริกาและประเทศอื่นๆ

Microsoft



Windows Media

Windows Media

เป็นเครื่องหมายการค้าจดทะเบียนหรือเครื่องหมายการค้าของ Microsoft Corporation ในสหรัฐอเมริกา และ/หรือในประเทศอื่นๆ

Microsoft PlayReady

เจ้าของเนื้อหาใช้เทคโนโลยีการเข้าถึงเนื้อหา Microsoft PlayReady™ ในการคุ้มครองทรัพย์สินทางปัญญาและเนื้อหาที่มีลิขสิทธิ์ของตน

อุปกรณ์นี้ใช้เทคโนโลยี PlayReady

ในการเข้าถึงเนื้อหาที่ปกป้องของ PlayReady

และ/หรือเนื้อหาที่ปกป้องของ WMDRM หากการบังคับใช้ข้อจำกัดในการใช้เนื้อหาอย่างเหมาะสมของอุปกรณ์ล้มเหลว

เจ้าของเนื้อหาอาจต้องใช้ Microsoft ในการเพิกถอนความสามารถของอุปกรณ์เพื่อใช้เนื้อหาที่ปกป้องของ PlayReady การเพิกถอนไม่ควรมีผลกระทบต่อเนื้อหาที่ไม่ได้ปกป้องหรือเนื้อหาที่ปกป้องโดยเทคโนโลยีการเข้าถึงเนื้อหาอื่น

เจ้าของเนื้อหาอาจต้องการให้คุณอัปเดต PlayReady เพื่อเข้าถึงเนื้อหาของตน หากคุณปฏิเสธการอัปเดต คุณจะไม่สามารถเข้าถึงเนื้อหาที่ต้องการการอัปเดต

Wi-Fi Alliance



Wi-Fi®, โลโก้ Wi-Fi CERTIFIED, โลโก้ Wi-Fi

เป็นเครื่องหมายการค้าจดทะเบียนของ Wi-Fi Alliance Wi-Fi CERTIFIED Miracast™, Miracast™

เป็นเครื่องหมายการค้าของ Wi-Fi Alliance

ซอฟต์แวร์ MHEG

ลิขสิทธิ์ในซอฟต์แวร์ MHEG ("ซอฟต์แวร์")
ที่ประกอบอยู่ในโทรศัพท์เครื่องนี้ ("ผลิตภัณฑ์นี้") และรวมไว้เพื่อ
ช่วยให้คุณสามารถใช้คุณสมบัติแบบอินเทอร์เน็ตแอคทีฟของโทรศัพท์
นี้เป็นเจ้าของโดย S&T CLIENT SYSTEMS LIMITED
("เจ้าของ") คุณได้รับอนุญาตให้ใช้ซอฟต์แวร์นี้โดยสอดคล้องกับ
ผลิตภัณฑ์นี้เท่านั้น

Kensington



Kensington และ Micro Saver
เป็นเครื่องหมายการค้าจดทะเบียนในสหรัฐอเมริกาของ ACCO
World Corporation ซึ่งออกการจดทะเบียน
และรอกการดำเนินการขอรับการจดทะเบียนในประเทศอื่นๆ
ทั่วโลก

เครื่องหมายการค้าอื่น

เครื่องหมายการค้าอื่นทั้งที่จดทะเบียนและไม่ได้จดทะเบียนถือเป็น
ทรัพย์สินของเจ้าของเครื่องหมายการค้าอื่นๆ

ดัชนี

3D การเตือนด้านสุขภาพ 48

3

3D, การรับชมประสิทธิภาพสูง 48

A

Active Control 75

Ambilight การจัดวางทีวี 7

Ambilight+Hue 80

Ambilight, ความเร็วไดนามิก 80

Ambilight, ปิดทีวี 82

Ambilight, สีผนัง 82

Ambilight, แสง Lounge 82

Ambilight, โหมด 80

App, การแสดงความคิดเห็น 65

App, คลัง 65

App, ค้นหา 67

App, ที่แนะนำ 69

App, ล็อค 71

App, วิดีโอสำหรับเช่า 65

App, เปิด 73

ก

กล้องถ่ายรูป, เชื่อมต่อ 20

การกำจัดทีวีและแบตเตอรี่ 84

การจัดวางทีวี 80

การจัดอันดับของผู้ปกครอง 27

การจัดอันดับสัญลักษณ์ 33

การซิงค์เสียงกับวิดีโอ 16

การดูแลรักษาจอภาพ 99

การตั้งค่า EasyLink 14

การตั้งค่า ECO 84

การตั้งค่าภาพอย่างรวดเร็ว 74

การติดตั้งแบบไร้สาย 9

การบรรยายเสียง 83

การบันทึก ตั้งเวลาบันทึก 55

การบันทึก บันทึกทันที 55

การบันทึก รายการการบันทึก 55

การบันทึก สิ่งที่คุณต้องการ 55

การบันทึก สิ่งที่คุณต้องการ 18

การบันทึก, การโทรผ่าน Skype 61

การบันทึก, ดู 56

การปรับระดับเสียงอัตโนมัติ 79

การย้ายบทบรรยายอัตโนมัติ 16

การรับชมรายการทีวี 26

การลดจุดรวมภาพ MPEG 77

การลดสัญญาณรบกวน 77

การสนับสนุน, ออนไลน์ 96

การสนับสนุนออนไลน์ 98

การเข้าใช้ทั่วไป 82

การเข้าใช้ทั่วไป, ระดับเสียงมิกซ์ 83

การเข้าใช้ทั่วไป, ระบบการได้ยินบกพร่อง 83

การเข้าใช้ทั่วไป, ลำโพง / หูฟัง 83

การเข้าใช้ทั่วไป, เสียงพูด 83

การเข้าใช้ทั่วไป, เอฟเฟกต์เสียง 83

การเคลื่อนไหว, Clear LCD 77

การเคลื่อนไหว, HD Natural Motion 77

การเชื่อมต่อ SCART, เคล็ดลับ 13

การเชื่อมต่อ YPbPr, เคล็ดลับ 12

การเชื่อมต่อ, เคล็ดลับ 12

การเชื่อมต่อเสาอากาศ 8

การเชื่อมต่อเสาอากาศ, เคล็ดลับ 12

การเปลี่ยน 2D เป็น 3D, 3D 47

การเปิดสวิตช์ 23

การเลือกวิดีโอ 27

การใช้พลังงาน, ตรวจสอบ 86

ข

ข้อความ 28

ข้อความการอัปเดตช่อง 31

ข้อความดิจิทัล 30

ค

ความคมชัด 75

ความคมชัด 75

ความคมชัด, การลดจุดรวมภาพ MPEG 79

ความคมชัด, การลดสัญญาณรบกวน 79

ความคมชัด, ความละเอียดขั้นสูง 77

ความถี่เครือข่าย 33

ความสว่าง 76

ความสว่าง, สัญลักษณ์ตัวอักษร 23

ความเปรียบต่าง Backlight 77

ความเปรียบต่าง Backlight 3D 79

ความเปรียบต่าง, ความสว่าง 78

ความเปรียบต่าง, ความเข้มภาพแบบไดนามิก 76

ความเปรียบต่าง, ความเปรียบต่างวิดีโอ 76

ความเปรียบต่าง, เซนเซอร์ตรวจจับแสง 77

ความเปรียบต่าง, เกมมา 77

ความเปรียบต่าง, โหมดความเปรียบต่าง 76

คัดลอกรายการสถานี 32

คัดลอกรายการสถานี 32

คำบรรยาย 29

คำบรรยาย, การบันทึก 55

คำบรรยาย, หยุดทีวีชั่วคราว 54

คำแนะนำด้านความปลอดภัย 98

คุณภาพการรับ 34

คู่มือ TV 43

คู่มือการเชื่อมต่อ 12

คู่มือทีวี, นาฬิกา 45

ช

ชื่อเครือข่ายทีวี 10

ช่อง, ตัวเลือก 29

ช่อง, ปัญหา 95

ช่อง, สถานะ 31

ช่อง, เปลี่ยน 28

ช่อง, เปลี่ยนชื่อ 27

ช่อง, โปรต 26

ช่องวิทยุ 30

ช่องเสียบการ์ดสำหรับการเชื่อมต่อแบบปกติ 15

ช่องใหม่ 31

ช

ซอฟต์แวร์โอเพนซอร์ส 88

ซิงโครไนซ์เสียงกับวิดีโอ 18

ซ่อมแซม 97

ด

ดาวเทียม ลบออก 39

ดาวเทียม, การติดตั้ง 37
ดาวเทียม, การเชื่อมต่อ 8
ดาวเทียม, ระดับอายุ 36
ดาวเทียม, ระบบการไต่ยีนบกพร่อง 39
ดาวเทียม, รายการสถานี 35
ดาวเทียม, ล็อคช่อง 36
ดาวเทียม, อัพเดทช่อง 39
ดาวเทียม, เพิ่ม 38
ดาวเทียม, แพ็คเกจ 37
ดาวเทียม, Multi-Dwelling-Unit 37
ดาวเทียม, Unicable 38

ด

ตัวเลือก, บนช่อง 33
ตั้งเวลาปิดเครื่อง 45
ตำแหน่งร้านค้า 78
ติดตั้งด้วยตนเอง 34
ติดต่อ Philips 99

ท

ทีวีที่คุณต้องการ 66
ทีวีออนไลน์ 68

น

นาฬิกา 47
นาฬิกาทีวี 49

ป

ปิดตัวตั้งเวลา 45
ปิดหน้าจอ 88
ปิดหน้าจอ 52
ปุ่มสีแดง 30

ผ

ผู้มีสายตาผิดปกติ 85

ฝ

ฝ้ายดูแลลูกค้า 101

พ

พื้นที่ใช้งาน 80

ภ

ภาพ วิดีโอ และเพลง 51
ภาพ, ความคมชัด 77
ภาพ, ความเปรียบต่าง Backlight 81
ภาพ, ปัญหา 95
ภาพ, สี 75
ภาพถ่าย, ภาพสไลด์ 51
ภาษา, ดั้งเดิม 30
ภาษา, เมนูและข้อความ 30
ภาษา, เสียง 32
ภาษาดั้งเดิม 34
ภาษาเมนู 32
ภาษาเสียงพากย์ 36

ร

รหัสป้องกันเด็ก 29
ระดับเสียงหูฟัง 79
ระบบการไต่ยีนบกพร่อง 85
ระบบโฮมเธียเตอร์, การปรับระดับเสียง 17
ระบบโฮมเธียเตอร์, ปัญหา 17
ระบบโฮมเธียเตอร์, มัลติแชนเนล 17
ระบบโฮมเธียเตอร์, เชื่อมต่อ 16
ระยะการรับชม 9
รายการช่อง, ใหม่ 33

รายการรายการโปรด 28
รูปแบบการเล่น 86
รูปแบบกิจกรรม 78

ล

ลำโพงทีวี 79
ล็อคแชนเนล 31

ว

วิดีโอ, การเล่น 52
วิดีโอสำหรับเช่า 67
วิธีใช้ 96
วิธีใช้บนหน้าจอ 98

ส

สัญลักษณ์ตัวอักษร, ความสว่าง 25
สี 77
สี, การปรับสีให้ดีขึ้น 76
สี, อุณหภูมิสี 76
สแกนความถี่ 33
สแตนด์บาย 25
สไลด์ภาพ 75
ส่วนเชื่อมต่อสายไฟ 7

ห

หน่วยความจำอินเตอร์เน็ต, ลบ 12
หมดอายุการใช้งาน 86
หูฟัง 22

อ

อัพเดทช่องอัตโนมัติ 33
อินเตอร์แอกทีฟทีวี, สิ่งที่คุณต้องมี 30
อินเตอร์แอกทีฟทีวี, เกี่ยวกับ 32

ฮ

ฮาร์ดไดรฟ์ USB, การติดตั้ง 19
ฮาร์ดไดรฟ์ USB, พื้นที่ดิสก์ 20

เ

เกม, เล่น 49
เกมหรือคอมพิวเตอร์ 80
เกมหรือคอมพิวเตอร์, เกม 51
เครือข่าย, ตั้งค่า 14
เครือข่าย, ปัญหา 10
เครือข่าย, มีสาย 10
เครือข่าย, รหัสผ่าน 11
เครือข่าย, ไร้สาย 9
เครือข่าย, DHCP 13
เครือข่าย, Static IP 15
เครือข่ายแบบมีสาย 12
เครื่องเล่นเกม, เชื่อมต่อ 18
เซนเซอร์ตรวจจับแสง 79
เทเลเท็กซ์ 32
เปลี่ยนชื่อช่อง 29
เปิดและปิด 27
เพลง, การเล่น 54
เมาส์ USB 20
เมาส์, เชื่อมต่อ 22
เราเตอร์เครือข่าย 17
เสียง, ปัญหา 96
เสียงบรรยายพิเศษ 87
เสียงออก - ออปติคัล 13
เสียงแหลม 78
เสียงใสชัดเจน 79

แ

แกมมา 79
เซนเนล, อัปเดต 35
แป้นพิมพ์ USB 19
แป้นพิมพ์, เชื่อมต่อ 21
แผ่นดิสก์ Blu-ray, เชื่อมต่อ 17
แพ็คเกจช่อง 39
แพ็คเกจช่อง, อัปเดต 38
แฟลชไดรฟ์ USB, เชื่อมต่อ 20
แสง Lounge 84
แอปพลิเคชัน MyRemote, การบันทึก 71
แอปพลิเคชัน MyRemote, ความคม 71
แอปพลิเคชัน MyRemote, คู่มือทีวี 73
แอปพลิเคชัน MyRemote, ซือทีวี 70
แอปพลิเคชัน MyRemote, ดาวโหลด 70
แอปพลิเคชัน MyRemote, ดูทีวี 72
แอปพลิเคชัน MyRemote, เกี่ยวกับ 69
แอปพลิเคชัน MyRemote, เครือข่าย 69
แอปพลิเคชัน MyRemote, แถบช่อง 72
แอปพลิเคชัน MyRemote, JointSpace 69
แอปพลิเคชัน MyRemote, SimplyShare 70
แอปพลิเคชัน MyRemote, Wi-Fi smart screen 72
แอมพลิไฟเออร์, ระบบเสียง 81

โ

โหมดการจัดอันดับสัญลักษณ์ 33
โหมดความถี่เครือข่าย 33
โหมดเสียงรอบทิศ 78

B

Bass 78

C

CAM - Conditional Access Module 14
CAM, ติดตั้ง 17
CI+ 16
Clear LCD 79

D

DVB (Digital Video Broadcast) 33
DVB, การตั้งค่า 35
DVI, เชื่อมต่อ 14

E

EasyLink 13
EasyLink, การเชื่อมต่อ 16
ESD 88
European Energy Label 84

F

Facebook 64

H

HbbTV 32
HD Natural Motion 79
HDCP, การป้องกันการคัดลอก 18
HDMI ARC 12
HDMI CEC 15

I

Incredible surround 80

I

iTV 34

J

JointSpace 71

M

Media servers ที่รองรับ 90
Miracast™; 52
Miracast, บล็อก/เลิกบล็อก 53
Miracast, หยุดการแบ่งปัน 53
Miracast, แบ่งปันหน้าจอ 53
Multi room, การตั้งค่า 67
Multi room, การใช้ 67
Multi room, เกี่ยวกับ 67

P

Pause TV 56
Philips Hue 82
Pixel Plus link 18

S

Skype™; คืออะไร 57
Skype, การประชุม การเสียง และการสายกล้อง 63
Skype, การรับสาย 63
Skype, ติดตั้งกล้อง 57
Skype, บัญชี Microsoft 58
Skype, ผู้ติดต่อ 59
Skype, ระหว่างการดูภาพยนตร์เช่า และการหยุดทีวีชั่วคราว 65
Skype, ระหว่างการบันทึก 67
Skype, ลงชื่อเข้าใช้อัตโนมัติ 61
Skype, สนทนาทางวิดีโอ 60
Skype, สายที่ไม่ได้รับ 61
Skype, สิ่งที่คุณต้องมี 57
Skype, เข้าใจ 57
Skype, เมนู 58
Skype, แอคเคาท์ใหม่ 57
Smart TV, ภาพรวม 64
Smart TV, รหัส PIN 64
Smart TV, ลงทะเบียน 66
Smart TV, หน้าเริ่มต้น 66
Smart TV, อินเทอร์เน็ต 75
Smart TV, เกี่ยวกับ 64
Smart TV, เปิด 66
Sound style 78
Surround 3D อัตโนมัติ 79

T

Twitter 68

U

Unicable 40

W

Wi-Fi 11
Wi-Fi Certified Miracast™; 54
Wi-Fi smart screen 74
Wi-Fi smart screen, แถบเครื่องมือ 72
Wi-Fi smart screen, Channel bar (แถบช่อง) 74
World Wide Web 77
WPS - รหัส PIN 19
WPS - Wi-Fi Protected Setup 21



Contact information

Argentina

0800 444 7749

Buenos Aires 0810 444 7782

België / Belgique

070 700 035 (0,15€/min.)

Bosna i Hercegovina

033 941 251 (Lokalni poziv)

Brazil

0800 701 0245

Sao Paulo 2938 0245

България

02 4916 273 (Национален номер)

Česká republika

228880895 (Místní tarif)

Danmark

3525 8314

Deutschland

0180 501 04 69 (0,14€/Min.)

Ελλάδα

2111983028 (Εθνική κλήση)

España

902 88 10 83 (0,10€ + 0,08€/min.)

Estonia

6683061 (Kohalikud kõned)

France

01 57 32 40 50 (local)

Hrvatska

01 777 66 01 (Lokalni poziv)

Italia

0245 28 70 14 (chiamata nazionale)

Ireland

0818 210 140 (national call)

Northern Ireland

0844 338 04 88 (5p/min BT landline)

Казакстан

8 10 800 2000 00 04 (free)

Latvia

6616 3263 (Vietējais tarifs)

Lithuania

8 5 214 0293 (Vietiniais tarifais)

Luxembourg / Luxemburg

2487 1100 (Nationale Ruf / appel national)

Magyarország

06 1 700 8151 (Belföldi hívás)

Nederland

0900 202 08 71 (0,10€/min.)

Norge

22 97 19 14

Österreich

0820 40 11 33 (0,145€/Min.)

Polska

22 397 15 04 (Połączenie lokalne)

Portugal707 78 02 25 (0,12€/min. - Móvel
0,30€/min.)**România**

031 6300042 (Tarif local)

Россия

8-800-22 00004 (бесплатно)

Suisse / Schweiz / Svizzera

0848 000 291 (0,081 CHF/Min.)

Србија

011 321 6840 (Lokalni poziv)

Slovakia

2 332 154 93 (Vnútroštátny hovor)

Slovenija

1 888 83 12 (Lokalni klic)

Suomi

09 88 62 50 40

Sverige

08 5792 9096 (lokalsamtal)

ประเทศไทย (Thailand)

02 652 7650

Türkiye

444 8 445

United Kingdom

0844 338 04 88 (5p/min BT landline)

Україна

0-800-500-480 (безкоштовно)

www.philips.com/support

Non-contractual images / Images non contractuelles / Außervertragliche Bilder

Specifications are subject to change without notice.

Philips and the Philips' shield emblem are registered trademarks of Koninklijke Philips N.V.

and are used under license from Koninklijke Philips Electronics N.V.

All registered and unregistered trademarks are property of their respective owners.

2014 © TP Vision Europe B.V. All rights reserved.

www.philips.com