

Register your product and get support at  
[www.philips.com/welcome](http://www.philips.com/welcome)

**6501 series**

# Upute

43PUS6501  
49PUS6501  
55PUS6501

**PHILIPS**

# Sadržaj

<b>1 Što je novo?</b>	<b>4</b>
1.1 Sveobuhvatni izbornik Izvori	4
1.2 Najpopularniji sadržaji	4
1.3 Preglednik multimedijjskih sadržaja	5
<b>2 Postavljanje</b>	<b>6</b>
2.1 Pročitajte sigurnosne upute	6
2.2 Postolje televizora i montaža na zid	6
2.3 Savjeti za postavljanje	6
2.4 Kabel za napajanje	6
2.5 Antenski kabel	7
2.6 Satelitska antena	7
<b>3 Daljinski upravljač</b>	<b>8</b>
3.1 Pregled tipki	8
3.2 Glasovno pretraživanje	9
3.3 Tipkovnica	10
3.4 Infracrveni senzor	10
3.5 Baterije	10
3.6 Čišćenje	11
<b>4 Uključivanje/isključivanje</b>	<b>12</b>
4.1 Uključivanje ili stanje pripravnosti	12
4.2 Tipke na televizoru	12
<b>5 Kanali</b>	<b>13</b>
5.1 Instalacija satelita	13
5.2 Instalacija antenskih/kabelskih	15
5.3 Kopiranje popisa kanala	18
5.4 O kanalima	18
<b>6 Povezivanje uređaja</b>	<b>25</b>
6.1 O povezivanju	25
6.2 HDMI priključnice	25
6.3 Y Pb Pr – komponentni	27
6.4 Scart	27
6.5 Audio izlaz – optički	27
6.6 CAM s pametnom karticom – CI+	27
6.7 Prijemnik – Set-Top Box	28
6.8 Sustav kućnog kina – HTS	29
6.9 Pametni telefoni i tableti	30
6.10 Blu-ray Disc reproduktor	30
6.11 DVD reproduktor	30
6.12 Bluetooth – zvučnici i upravljači	30
6.13 Slušalice	31
6.14 Igrača konzola	32
6.15 Upravljač za igranje	33
6.16 USB tvrdi disk	33
6.17 USB tipkovnica	34
6.18 USB Flash pogon	34
6.19 Fotoaparat	35
6.20 Kamkorder	35
6.21 Računalo	35
<b>7 Povezivanje Android TV-a</b>	<b>37</b>
7.1 Mreža i internet	37
7.2 Google račun	39
7.3 Galerija aplikacija tvrtke Philips	40
7.4 Postavke za Android	41
7.5 Izbornik Početak	41
<b>8 Aplikacije</b>	<b>43</b>
8.1 Više o aplikacijama	43
8.2 Google Play	43
8.3 Pokretanje ili zaustavljanje aplikacije	44
8.4 Blokada aplikacija	44
8.5 Upravljanje aplikacijama	46
8.6 Spremanje	46
<b>9 Internet</b>	<b>47</b>
9.1 Pokretanje interneta	47
9.2 Opcije na internetu	47
<b>10 Izbornik televizora</b>	<b>48</b>
10.1 O izborniku televizora	48
10.2 Otvaranje izbornika televizora	48
<b>11 Izvori</b>	<b>49</b>
11.1 Prelazak na uređaj	49
11.2 Opcije TV ulaza	49
11.3 Naziv i vrsta uređaja	49
11.4 Računalo	49
<b>12 Postavke</b>	<b>51</b>
12.1 Česte postavke	51
12.2 Slika	51
12.3 Zvuk	56
12.4 Postavke funkcije Ambilight	59
12.5 Ekološke postavke	61
12.6 Općenite postavke	62
12.7 Sat, regija i jezik	64
12.8 Univerzalni pristup	67
12.9 Blokada uređaja	68
<b>13 Videozapisi, fotografije i glazba</b>	<b>70</b>
13.1 S povezanog USB uređaja	70
13.2 S računala ili NAS uređaja	70
13.3 S usluge pohrane u oblaku	70
13.4 Izbornici Omiljeni, Najpopularnije, Posljednje reproducirano	70
13.5 Reprodukcijski vaših videozapisa	71
13.6 Gledanje vaših fotografija	71
13.7 Reprodukcijski glazbe	71
<b>14 TV vodič</b>	<b>73</b>
14.1 Što je potrebno	73
14.2 Podaci TV vodiča	73
14.3 Uporaba TV vodiča	73
<b>15 Snimanje i Pause TV</b>	<b>75</b>
15.1 Snimanje	75
15.2 Pause TV	76
<b>16 Pametni telefoni i tableti</b>	<b>78</b>
16.1 Philips TV Remote App	78
16.2 Google Cast	78
16.3 AirPlay	78
16.4 MHL	78
<b>17 Igre</b>	<b>79</b>
17.1 Što je potrebno	79
17.2 Igranje igre	79
<b>18 Ambilight</b>	<b>80</b>
18.1 Ambilight stil	80
18.2 Isključivanje funkcije Ambilight	80
18.3 Postavke funkcije Ambilight	80
<b>19 Najpopularniji sadržaji</b>	<b>82</b>
19.1 O najpopularnijim sadržajima	82
19.2 Sada na TV-u	82
19.3 TV na zahtjev	82
19.4 Video na zahtjev	82
<b>20 Netflix</b>	<b>84</b>

<b>21 Multi View</b>	<b>85</b>
21.1 Teletekst i TV	85
21.2 HDMI i televizor	85
21.3 Nettv i televizija	85
21.4 Nettv i HDMI	85
<b>22 Softver</b>	<b>86</b>
22.1 Ažuriraj softver	86
22.2 Verzija softvera	86
22.3 Automatska nadogradnja softvera	86
22.4 Softver otvorenog koda	87
22.5 Licenca za otvoreni kod	87
22.6 Obavijesti	114
<b>23 Specifikacije</b>	<b>115</b>
23.1 Zaštita okoliša	115
23.2 Snaga	115
23.3 Operativni sustav	116
23.4 Prijem	116
23.5 Vrsta zaslona	116
23.6 Rezolucija zaslona	116
23.7 Dimenzije i mase	116
23.8 Mogućnost povezivanja	117
23.9 Zvuk	117
23.10 Multimedija	117
<b>24 Pomoć i podrška</b>	<b>118</b>
24.1 Registracija televizora	118
24.2 Korištenje pomoći	118
24.3 Rješavanje problema	118
24.4 Pomoć na mreži	120
24.5 Podrška i popravak	120
<b>25 Sigurnost i održavanje</b>	<b>122</b>
25.1 Sigurnost	122
25.2 Briga za zaslon	123
<b>26 Odredbe uporabe</b>	<b>124</b>
26.1 Odredbe uporabe – televizor	124
26.2 Odredbe uporabe – Galerija aplikacija	124
<b>27 Autorska prava</b>	<b>125</b>
27.1 MHL	125
27.2 Ultra HD	125
27.3 HDMI	125
27.4 Dolby Digital Plus	125
27.5 DTS Premium Sound™	125
27.6 Microsoft	125
27.7 Wi-Fi Alliance	125
27.8 Kensington	126
27.9 Drugi zaštitni znakovi	126
<b>28 Izjava o odricanju od odgovornosti za usluge i/ili softver trećih strana</b>	<b>127</b>
<b>Indeks</b>	<b>128</b>

1

# Što je novo?

1.1





## Sveobuhvatni izbornik Izvori

### Više o sveobuhvatnom izborniku Izvori

Kada prvi put pritisnete  SOURCES, prikazat će se upute za postavljanje izbornika Izvori.

Unaprijedni izbornik Izvori sadrži normalni izbornik Izvori; jednostavno otvorite TV vodič i odaberite **+** (tipka plus) kako biste postavili podsjetnik ili zakazali snimanje u TV vodiču.

Sveobuhvatni izbornik Izvori, stilizirani TV vodič i novi jednostavni preglednik programa.

Vaš popis omiljenih kanala  sada je dio izbornika Izvori . Isto vrijedi za popise kanala oba tunera;  Antenski/kabelski i  Satelitski.

Novi izbornik Izvori na popisu će prikazivati sve povezane uređaje, ali i sve tunere, tako da će korisnik u izborniku Izvori može pronaći sve moguće "izvore" za televizor.

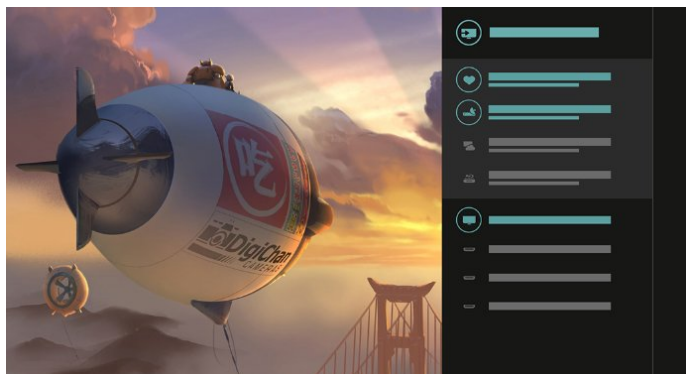

### Odabir tunera, kanala ili TV vodiča

Odaberite izvor tunera i pritisnite **>** kako biste otvorili popis kanala. Ponovo pritisnite **>** kako biste otvorili  TV vodič i vidjeli raspored programa. Pritisnite **<** za povratak na popis kanala.



### Poboljšani TV vodič

Jasniji i pregledniji TV vodič. Odaberite program i pročitajte opis ili pritisnite **+** za odabir podsjetnika ili zakazivanje snimanja.

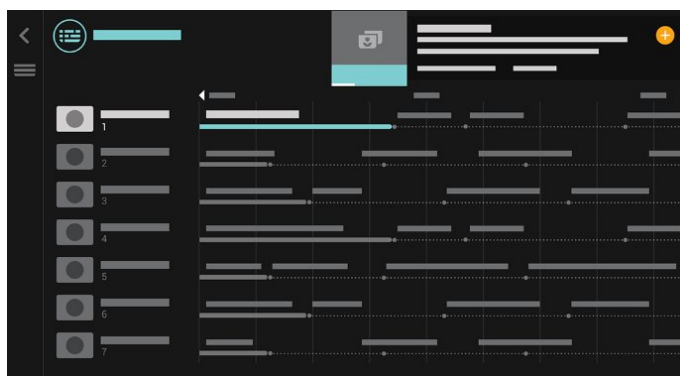

1.2

### Najpopularniji sadržaji

Uz opciju  TOP PICKS televizor preporučuje trenutne televizijske programe, najnovije videozapise za posuđivanje i televizijske usluge na mreži koje možete gledati.

1 - Pritisnite  TOP PICKS.

2 - Odaberite program i pritisnite **+** (tipka plus) kako biste zakazali snimanje, postavili podsjetnik ili gledali program.

3 - Pomoću tipki sa strelicama / navigacijskih tipki odaberite 3 točke u gornjem desnom kutu zaslona i zatim pritisnite OK za otvaranje izbornika **OPTIONS**.

Odaberite  za snimanje ili odaberite  za postavljanje izbornika



Odaberite ❤️ za označavanje favorita

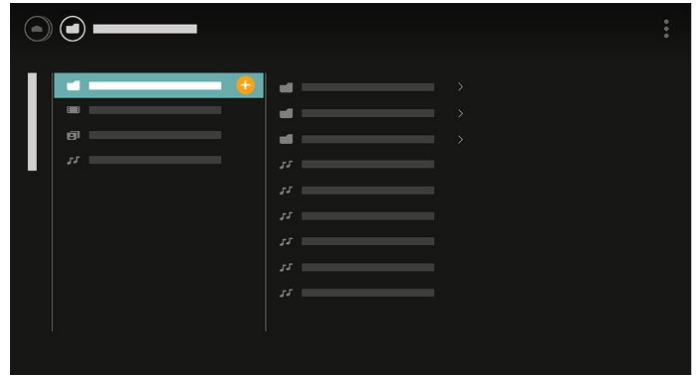

4 - Prilikom reprodukcije na dnu zaslona se prikazuje pomoćna kontrolna traka; strelicama odaberite željenu stavku i potvrdite odabir tipkom OK.

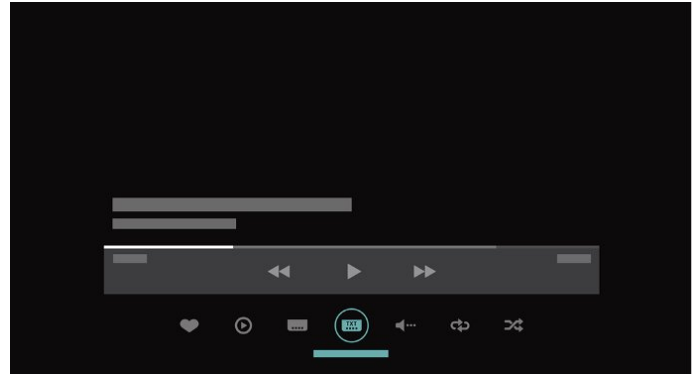

1.3

## Preglednik multimedijjskih sadržaja

Možete jednostavno pretraživati svoje multimedijjske sadržaje ili označiti bilo koji kanal, pjesmu ili fotografiju kao omiljene.

1 - Pritisnite + (tipka plus) kako biste bilo koji videozapis, pjesmu ili fotografiju označili kao omiljene.

2 - Videozapise, pjesme i fotografije možete pregledavati u obliku mreže ili popisa.

3 - Pomoću tipki sa strelicama / navigacijskih tipki odaberite 3 točke u gornjem desnom kutu zaslona i zatim pritisnite OK za otvaranje izbornika OPTIONS.

Mrežni prikaz

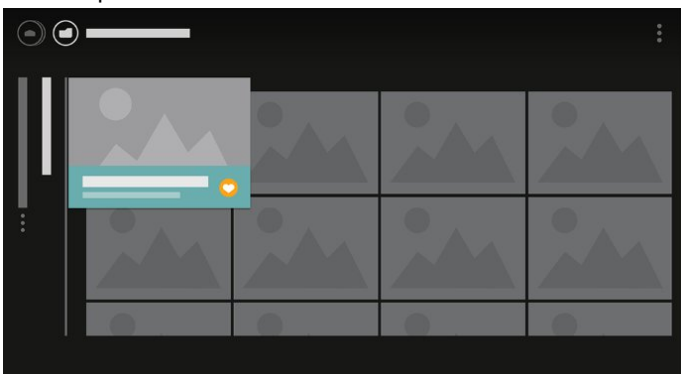

Prikaz popisa

# Postavljanje

## 2.1

### Pročitajte sigurnosne upute

Prije uporabe televizora pročitajte sigurnosne upute.

Kako biste pronašli više informacija, u izborniku **Pomoć** odaberite **Ključne riječi** i potražite **Sigurnosne upute**.

## 2.2

### Postolje televizora i montaža na zid

#### Postolje televizora

Upute za montažu postolja televizora pronaći ćete u **Kratkim uputama** priloženima uz televizor. Ako ste slučajno izgubili te upute, možete ih preuzeti na web-mjestu [www.philips.com](http://www.philips.com).

Pomoću broja modela televizora pronađite **Kratke upute** koje ćete preuzeti.

#### Montaža na zid

Vaš se televizor može montirati pomoću zidnog nosača sukladnog VESA standardu (prodaje se zasebno).

Prilikom kupnje zidnog nosača upotrijebite sljedeći VESA kôd . . .

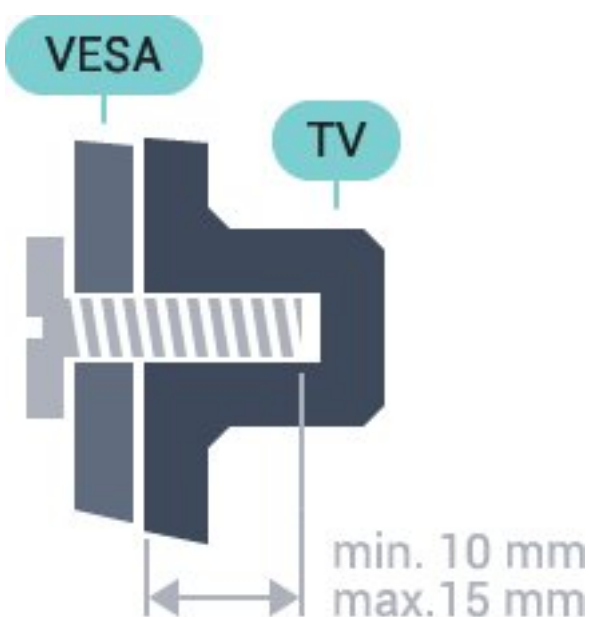

- 43PUS6501
- VESA MIS-F 200 x 200, M6
- 49PUS6501, 49PUS6551, 49PUS6561

- VESA MIS-F 400x200, M6
- 55PUS6501, 55PUS6551, 55PUS6561, 55PUS6581
- VESA MIS-F 400x200, M6
- 65PUS6521
- VESA MIS-F 400x200, M6

#### Priprema

Najprije izvadite 4 plastična pokrova za vijke iz rupa s navojem na stražnjoj strani televizora. Pazite da metalni vijci, kojima ćete televizor montirati na nosač sukladan standardu VESA, ulaze približno 10 mm u rupe s navojem na televizoru.

#### Oprez

Montaža televizora na zid zahtijeva posebne vještine i trebale bi ga izvoditi kvalificirane osobe. Montaža televizora na zid treba se provesti u skladu sa sigurnosnim standardima vezanima uz težinu televizora. Prije postavljanja televizora pročitajte i sigurnosne mjere.

TP Vision Europe B.V. ne snosi odgovornost za nepravilnu montažu niti bilo kakvu montažu koja može dovesti do nezgode ili ozljede.

## 2.3

### Savjeti za postavljanje

- Televizor postavite na mjesto gdje svjetlost ne pada izravno na zaslom.
- Televizor smjestite do 15 cm od zida.
- Idealna udaljenost za gledanje televizije jednaka je veličini dijagonale zaslona uvećanoj tri puta. Kada ste u sjedećem položaju, oči trebaju biti u ravnini sa sredinom zaslona.

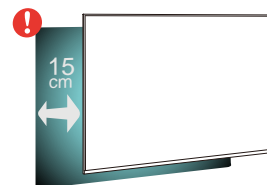

## 2.4

### Kabel za napajanje

- Kabel za napajanje ukopčajte u priključnicu za napajanje **POWER** na stražnjoj strani televizora.
- Kabel za napajanje mora biti čvrsto ukopčan u priključnicu.
- Pazite da utikač u zidnoj električnoj utičnici uvijek bude dostupan.
- Prilikom iskopčavanja kabela za napajanje uvijek vucite za utikač, nikada za kabel.

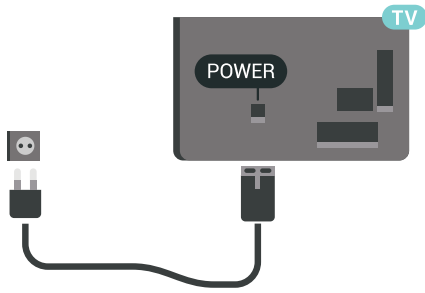

Iako je potrošnja energije ovog televizora kada je u stanju pripravnosti vrlo mala, kako biste uštedjeli energiju, iskopčajte kabel za napajanje ako televizor nećete koristiti duže vrijeme.

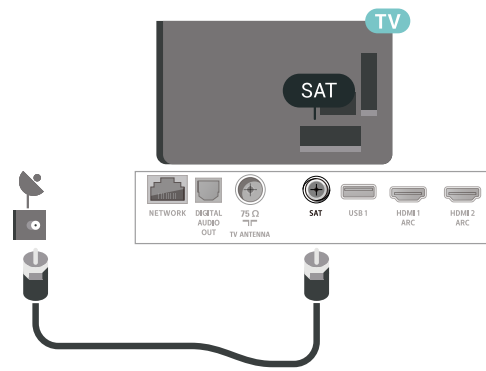

2.5

## Antenski kabel

Priključak za antenu čvrsto umetnite u priključnicu **Antenna** na stražnjoj strani televizora.

Možete povezati svoju antenu ili antenske signale iz distribucijskog sustava. Koristite koaksijalni antenski kabel s IEC RF priključkom, 75 ohma.

Antenski priključak koristite za DVB-T i DVB-C ulazne signale.

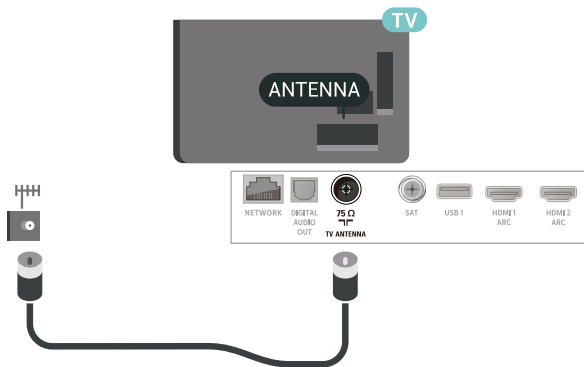

2.6

## Satelitska antena

Satelitski priključak F umetnite u satelitsku priključnicu **SAT** na stražnjoj strani televizora.

# Daljinski upravljač

## Pregled tipki

### Gornje

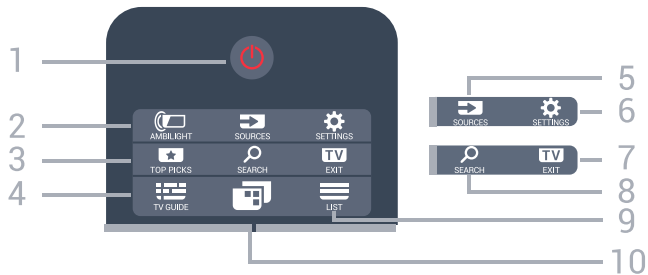

1 – stanje pripravnosti / uključivanje  
Uključivanje televizora ili vraćanje u stanje pripravnosti.

2 – AMBILIGHT  
Odabir jednog od Ambilight stilova.

3 – TOP PICKS  
Za otvaranje izbornika s preporučenim programima, odaberite Video na zahtjev (Posudba videozapisa) ili Online TV (Catch Up TV).  
Ako je dostupno.

4 – TV GUIDE  
Otvaranje ili zatvaranje televizijskog vodiča.

5 – SOURCES  
Za otvaranje ili zatvaranje izbornika Izvori.

6 – SETTINGS  
Otvorite Česte postavke.

7 – TV EXIT  
Vraćanje na gledanje televizije. Izlaz iz interaktivne televizijske aplikacije.

8 – SEARCH  
Otvaranje stranice pretraživanja.

9 – LIST  
Otvaranje ili zatvaranje popisa kanala.

10 – Izbornik televizora  
Za otvaranje izbornika televizora s tipičnim funkcijama televizora.

### Srednje

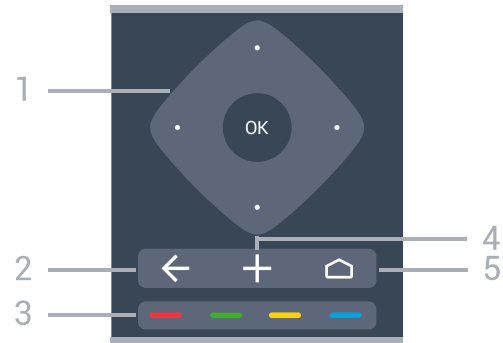

1 – OK tipka / sa strelicom / navigacijske tipke  
Potvrda odabira ili postavke.  
Navigacije prema gore, dolje, ulijevo ili udesno.

2 – BACK  
Kako biste se vratili na prethodni kanal koji ste odabrali.  
Za povratak na prethodni izbornik.  
Povratak na prethodnu aplikaciju / internetsku stranicu.

3 – Tipke u boji  
Izravan odabir opcija.

4 – OPTIONS  
Otvaranje ili zatvaranje izbornika Opcije.

5 – HOME  
Otvaranje izbornika Početak.

### Donje tipke



1 – **NETFLIX**  
Za izravno otvaranje aplikacije Netflix. Kad je televizor uključen ili u stanju pripravnosti.

2 – glasnoća









Podešavanje razine glasnoće.

3 – numeričke tipke  
Izravan odabir kanala.

#### 4 – SUBTITLE

Uključivanje/isključivanje titlova ili uključivanje titlova dok je zvuk isključen.

#### 5 – reprodukcija i snimanje

- Reprodukcija , za reprodukciju.
- Pauza , za pauziranje reprodukcije
- Zaustavljanje , za zaustavljanje reprodukcije
- Premotavanje , za premotavanje unatrag
- Brzo premotavanje unaprijed , za brzo premotavanje unaprijed
- Snimanje , za pokretanje snimanja

#### 6 – kanal

Prelazak na sljedeći ili prethodni kanal na popisu kanala. Otvaranje sljedeće ili prethodne stranice teleteksta. Pokretanje sljedećeg ili prethodnog poglavlja na disku.

#### 7 – isključivanje zvuka

Isključivanje zvuka i njegovo ponovno uključivanje.

#### 8 – TEXT

Otvaranje ili zatvaranje teleteksta.

---

3.2

## Glasovno pretraživanje

### Preuzimanje aplikacije s usluge Google Play.

Koristite svoj Android pametni telefon ili tablet kao daljinski upravljač za Android televizor. Jednostavno mijenjajte odabir između usmjerenog upravljača, dodirne ploče i upravljača za igranje za pretraživanje sadržaja i igranje igara na vašem Android televizoru. Dodirnite mikrofon za početak glasovnog pretraživanja ili upotrijebite tipkovnicu za unos teksta na Android televizoru.

Za početak povežite Android telefon ili tablet na istu mrežu na kojoj se nalazi Android televizor ili pronađite Android televizor Bluetooth vezom.

To vrijedi za sve Android televizore.

\*Za korištenje aplikacije TV Remote Control potreban vam je Android telefon ili tablet sa sustavom Android 4.3 ili novijom verzijom.

---

## Uparivanje s televizorom

Na vašem daljinskom upravljaču nema mikrofona pa je za glasovno pretraživanje prvo potrebno instalirati aplikaciju **Android TV Remote Control** na vaš Android telefon ili tablet.

1 – Na Android telefonu ili tabletu potražite "Android TV Remote Control" u trgovini Google Play.

2 – Preuzmite i instalirajte aplikaciju **Android TV Remote Control\*** na svom Android pametnom telefonu ili tabletu.

3 – Povežite Android pametni telefon ili tablet na istu mrežu na kojoj se nalazi Android televizor.

4 – Odaberite "PhilipsTv"\*\*\* na Android pametnom telefonu ili tabletu i na zaslonu Android televizora prikazat će se kôd.

5 – Unesite taj kôd na Android pametni telefon ili tablet kako biste ga uparili s Android televizorom.

\*Za korištenje aplikacije TV Remote Control potreban vam je Android telefon ili tablet sa sustavom Android 4.3 ili novijom verzijom.

\*\*Naziv vašeg Android televizora ovisi o tome koji ste naziv postavili kao Mrežni naziv televizora. Unaprijed zadani naziv je naziv modela televizora.

---

## Upotreba glasovnog pretraživanja

Možete pretraživati videozapise, glazbu ili bilo što drugo na internetu pomoću ikone  na vrhu izbornika Početak. Glasovno pretraživanje možete pokrenuti u bilo kojem trenutku. Umjesto toga možete i unijeti tekst pomoću tipkovnice daljinskog upravljača.

Za korištenje glasovnog pretraživanja...

1 – Za pokretanje glasovnog pretraživanja dodirnite ikonu  na pametnom telefonu.

2 – Ikona  je crvena na zaslonu, mikrofon je aktivan.

3 – Jasno izgovorite što tražite. Možda će biti potrebno neko vrijeme da se rezultati prikažu.

4 – Možete odabrati željenu stavku na zaslonu s rezultatima pretraživanja.



Pogledajte i [www.support.google.com/androidtv](http://www.support.google.com/androidtv)

---

## Postavke glasovnog pretraživanja

Možete postaviti jezik koji želite koristiti za glasovno pretraživanje.

Za postavljanje jezika za glasovno pretraživanje...

- 1 – Pritisnite , odaberite Sve postavke i pritisnite OK.
- 2 – Odaberite Postavke za Android i pritisnite OK.
- 3 – Odaberite Preference >  Govor i pritisnite OK.
- 4 – Odaberite željeni jezik i pritisnite OK.
- 5 – Pritisnite  BACK za vraćanje jedan korak ili pritisnite  EXIT za zatvaranje izbornika.

---

3.3





## Tipkovnica

---

### Pregled

#### Qwerty i Azerty

Pregled Qwerty/Azerty tipkovnice.\*





- 1 – Azerty znak  
Raspored znakova kada je raspored tipkovnice postavljen na Azerty.
- 2 –  Shift  
Unos velikih znakova.
- 3 – tipka  Fn  
Unos broja ili interpunkcijskog znaka.
- 4 –  razmaknica
- 5 – Navigacija i OK
- 6 –  Dijeljenje  
Dijeljenje sadržaja koji trenutno gledate na mreži.

\* Vaš daljinski upravljač ima Qwerty/Azerty ili Qwerty/ćiriličnu tipkovnicu, ovisno o vašoj regiji.

---

#### Qwerty i ćirilična tipkovnica

Pregled Qwerty/ćirilične tipkovnice.\*

- 1 – ćirilični znakovi  
Znakovi dostupni kada je tipkovnica postavljena na ćirilicu.
- 2 –  prebacivanje na ćiriličnu tipkovnicu  
Prebacivanje tipkovnice na ćirilične znakove ili natrag na Qwerty.
- 3 –  Shift  
Unos velikih znakova.
- 4 – tipka  Fn  
Unos broja ili interpunkcijskog znaka
- 5 –  razmaknica

---

#### 6 – Dijeljenje

Dijeljenje sadržaja koji trenutno gledate na mreži.

#### 7 – Navigacija i OK

\* Vaš daljinski upravljač ima Qwerty/Azerty ili Qwerty/ćiriličnu tipkovnicu, ovisno o vašoj regiji.

---

## Unos teksta

Pomoću tipkovnice na stražnjoj strani daljinskog upravljača možete unositi tekst u bilo koje tekstno polje na zaslonu.

Za unos teksta...



- 1 – Odaberite tekstno polje ako još nije odabrano.
- 2 – Okrenite tipkovnicu daljinskog upravljača prema gore kako biste aktivirali tipke. Daljinski upravljač držite objema rukama, a za unos koristite oba palca.
- 3 – Kako biste sakrili zaslonu tipkovnicu, pritisnite  BACK .

Pritisnite OK kako biste potvrdili unos teksta.

#### Zaslonska tipkovnica

Ako koristite zaslonu tipkovnicu za unos teksta, možete konfigurirati raspored tipkovnice prema rasporedu na koji ste navikli.

Za otvaranje postavki...

- Pritisnite  HOME, odaberite Sve postavke i pritisnite OK.
- 5 – Odaberite Postavke za Android i pritisnite OK.
  - 6 – Odaberite Preference >  Tipkovnica i pritisnite OK.
  - 7 – Odaberite Konfiguracija > Jezik i pritisnite OK. Ovdje možete postaviti raspored tipkovnice za svoj jezik.
  - 8 – Pritisnite  BACK za zatvaranje izbornika i vraćanje jedan korak.
- Daljinski upravljač najbolje radi ako od televizora nije udaljen više od 5 m.
  - Kada koristite tipkovnicu daljinskog upravljača, preporučujemo da daljinski upravljač ne nagnjete pod kutom većim od 50 stupnjeva.
  - Nemojte blokirati IC zrake daljinskog upravljača.

---

3.4

## Infracrveni senzor

Televizor može primati naredbe i s daljinskog upravljača koji koristi IR (infracrvenu vezu) za slanje naredbi. Ako koristite takav daljinski upravljač, uvijek usmjerite daljinski upravljač prema infracrvenom senzoru na prednjoj strani televizora.

#### Upozorenje

Ne postavljajte predmete ispred IC senzora televizora; mogli bi blokirati IC signal.

## Baterije

Ako televizor ne reagira na pritisak tipke na daljinskom upravljaču, možda su baterije prazne.

Za zamjenu baterija otvorite odjeljak za baterije na prednjoj strani daljinskog upravljača, dolje.

1 - Gurnite poklopac odjeljka za baterije u smjeru koji naznačuje strelica.

2 - Stare baterije zamijenite s 2 nove baterije AAA-R03 – 1,5 V. Pazite da polovi + i - na baterijama budu ispravno poravnati.

3 - Vratite poklopac odjeljka za baterije i gurajte ga dok ne sjedne na mjesto.

Ako daljinski upravljač ne koristite duže vrijeme, izvadite baterije.

Stare baterije sigurno odložite u skladu s propisima o odlaganju starih baterija.

Kako biste pronašli više informacija, u izborniku Pomoć odaberite Ključne riječi i potražite Kraj uporabe.

## Čišćenje

Vaš daljinski upravljač ima premaz otporan na ogrebotine.



Daljinski upravljač čistite mekom, vlažnom krpom. Daljinski upravljač nikada nemojte čistiti tvarima kao što su alkohol, kemikalije ili sredstva za čišćenje u kućanstvu.

# Uključivanje/isključivanje

## Uključivanje ili stanje pripravnosti

Provjerite je li televizor priključen na mrežno napajanje. Priključite priloženi kabel za napajanje u AC in priključak na stražnjoj strani televizora. Počet će svijetliti indikator na donjem dijelu televizora.

### Uključivanje

Pritisnite  na daljinskom upravljaču kako biste uključili televizor. Umjesto toga, pritisnite  HOME . Možete i pritisnuti malu joystick tipku na stražnjoj strani televizora kako biste uključili televizor u slučaju da ne možete pronaći daljinski upravljač ili da su njegove baterije prazne.

### Prebacivanje u stanje pripravnosti

Kako biste televizor prebacili u stanje pripravnosti, pritisnite  na daljinskom upravljaču. Možete i pritisnuti malu joystick tipku na stražnjoj strani televizora.



U stanju pripravnosti, televizor je i dalje priključen na mrežno napajanje, ali troši vrlo malo energije.

Kako biste televizor potpuno isključili, iskopčajte utikač.



Prilikom iskopčavanja utikača uvijek vucite utikač, a ne kabel. Osigurajte potpun pristup utikaču, kabelu za napajanje i utičnici u svakom trenutku.

## Tipke na televizoru

Ako ste izgubili daljinski upravljač ili su njegove baterije prazne, još uvijek možete izvršiti neke osnovne radnje.

Otvaranje izbornika s osnovnim radnjama...

1 - Dok je televizor uključen, pritisnite joystick tipku na stražnjoj strani televizora kako bi se prikazao osnovni izbornik.

2 - Pritisnite lijevo ili desno kako biste odabrali  Glasnoća,  Kanali ili  Izvori.

Odaberite  Demo kako biste pokrenuli film za demonstraciju.

3 - Pritisnite gore ili dolje kako biste prilagodili glasnoću ili prešli na sljedeći/prethodni kanal. Pritisnite gore ili dolje kako biste se pomicali popisom izvora, što obuhvaća i odabir tunera. Pritisnite višesmjernu tipku kako biste pokrenuli film za demonstraciju.

4 - Izbornik će automatski nestati.

Kako biste televizor prebacili u stanje pripravnosti, odaberite  i pritisnite joystick tipku.



# Kanali

## Instalacija satelita

### O instalaciji satelita

Do 4 satelita

Na ovaj televizor možete instalirati do 4 satelita (4 LNB uređaja). Na početku instalacije odaberite točan broj satelita koje želite instalirati. To će ubrzati instalaciju.

#### Unicable

Sustav Unicable možete koristiti za povezivanje satelitske antene s televizorom. Na početku instalacije možete odabrati Unicable za 1 ili 2 satelita.

### Početak instalacije

Provjerite je li satelitska antena ispravno povezana i savršeno smještena prije početka instalacije.

Početak instalacije satelitskih kanala...

- 1 - Pritisnite , odaberite **Sve postavke** i pritisnite **OK**.
  - 2 - Odaberite **Kanali > Instalacija satelita**. Unesite PIN kod ako je potrebno.
  - 3 - Odaberite **Traži satelitske kanale**.
  - 4 - Odaberite **Traži**. Televizor će tražiti satelite.
  - 5 - Odaberite **Konfiguracija**. Televizor prikazuje trenutnu instalaciju.
- Ako želite promijeniti tu postavku, odaberite **Postavke**.
- Ako ne želite promijeniti postavku, odaberite **Traži**.  
Idite na korak **7**.

6 - U opciji **Sustav za instalaciju** odaberite broj satelita koje želite instalirati ili odaberite jedan od Unicable sustava. Kada odaberete Unicable, možete odabrati Brojeve korisničkog pojasa i unijeti Frekvencije korisničkog pojasa za svaki tuner. Možete pronaći korisnički pojas u Unicable usmjerivaču. U nekim državama možete prilagođavati određene profesionalne postavke za svaki LNB u opciji **Dodatne postavke**.

7 - Televizor će tražiti satelite koji su dostupni sukladno poravnanju satelitske antene. To može potrajati nekoliko minuta. Ako se pronađe satelit, njegov naziv i jačina signala prikazuju se na zaslonu.

8 - Kada televizor pronađe željene satelite, odaberite **Instaliraj**.

9 - Ako satelit pruža **pakete kanala**, televizor će prikazati dostupne pakete za taj satelit. Odaberite paket koji vam je potreban.

10 - Kako biste spremili satelitsku konfiguraciju te instalirane kanale i radijske stanice, odaberite **Gotovo**.

### Postavke instalacije satelita

Postavke instalacije satelita zadane su s obzirom na vašu državu. Te postavke određuju kako televizor traži i instalira satelite i njihove kanale. Te postavke uvijek možete promijeniti.

Za promjenu postavki instalacije satelita...

- 1 - Pokrenite instalaciju satelita.
- 2 - Na zaslonu na kojem počinjete tražiti satelite odaberite **Postavke** i pritisnite **OK**.
- 3 - Odaberite broj satelita koje želite instalirati ili odaberite jedan od Unicable sustava. Kada odaberete Unicable, možete odabrati Brojeve korisničkog pojasa i unijeti Frekvencije korisničkog pojasa za svaki tuner.
- 4 - Kad završite, odaberite **Sljedeće** i pritisnite **OK**.
- 5 - U izborniku **Postavke** pritisnite **OK** kako biste se vratili na zaslon za traženje satelita.

#### Primopredajnik za navođenje i LNB

U nekim državama možete prilagođavati određene profesionalne postavke za primopredajnik za navođenje i svaki LNB. Te postavke koristite ili promijenite jedino ako normalna instalacija ne uspije. Ako imate nestandardnu satelitsku opremu, možete upotrijebiti ove postavke za poništavanje standardnih postavki. Neki pružatelji usluga mogu vam dati vrijednosti za primopredajnik ili LNB koje ovdje možete unijeti.

### CAM moduli za satelitske kanale

Ako koristite CAM (modul uvjetnog pristupa s pametnom karticom) za gledanje satelitskih kanala, preporučujemo vam da instalaciju satelitskih kanala izvršite dok je CAM modul umetnut u televizor.

Većina CAM modula koristi se za dekodiranje kanala.

CAM moduli najnovije generacije (CI+ 1.3 s profilom operatera) mogu samostalno instalirati sve satelitske kanale na televizoru. CAM će vam ponuditi da instalirate satelite i kanale. Ovi CAM moduli ne samo da instaliraju i dekodiraju kanale, nego i izvršavaju redovito ažuriranje kanala.

---

## Paketi kanala

Davatelji satelitskih sadržaja mogu nuditi pakete kanala koji sadrže besplatne kanale (free-to-air) i izbor koji odgovara državi. Neki sateliti nude pakete pretplate – kolekciju kanala koje plaćate.

---

## Unicable postavke

### Sustav Unicable

Sustav s jednim kabelom, MDU ili Unicable, možete koristiti za povezivanje satelitske antene s televizorom. Sustav s jednim kabelom koristi jedan kabel za povezivanje satelitske antene sa svim satelitskim tunerima u sustavu. Sustav s jednim kabelom obično se koristi u stambenim zgradama. Ako koristite sustav Unicable, televizor će tijekom instalacije zatražiti da dodijelite broj korisničkog pojasa i odgovarajuću frekvenciju. Na ovom televizoru možete instalirati 1 ili 2 satelita koristeći Unicable.

Ako primijetite da u Unicable instalaciji nedostaju neki kanali, možda je na sustavu Unicable u isto vrijeme izvršena druga instalacija. Ponovite instalaciju kako biste instalirali kanale koji nedostaju.

### Broj korisničkog pojasa

U sustavu Unicable svaki povezani satelitski tuner mora biti označen brojem (npr. 0, 1, 2 ili 3 itd.).

Dostupne korisničke pojase i njihove brojeve možete pronaći na Unicable modulu. Korisnički pojas može biti označen kao UB. Postoje Unicable moduli koje nude 4 ili 8 korisničkih pojasa. Ako u postavkama odaberete Unicable, televizor će zatražiti dodjelu jedinstvenog broja korisničkog pojasa za ugrađeni satelitski tuner. Satelitski tuner ne može imati isti broj korisničkog pojasa kao neki drugi satelitski tuner u sustavu Unicable.

### Frekvencija korisničkog pojasa

Osim jedinstvenog broja korisničkog pojasa, ugrađeni satelitski prijemnik treba frekvenciju odabranog broja korisničkog pojasa. Te frekvencije uglavnom se nalaze pokraj broja korisničkog pojasa na Unicable modulu.

---

## Ručno ažuriranje kanala

Ažuriranje kanala uvijek možete sami pokrenuti.

Ručno pokretanje ažuriranja kanala...

- 1 - Pritisnite , odaberite **Sve postavke** i pritisnite **OK**.
- 2 - Odaberite **Kanali > Instalacija satelita**.
- 3 - Odaberite **Traži kanale**.
- 4 - Odaberite **Ažuriraj kanale**. Televizor će se početi ažurirati. Ažuriranje može potrajati nekoliko minuta.

5 - Slijedite upute na zaslonu. Ažuriranje može potrajati nekoliko minuta.

6 - Odaberite **Dovrši** i pritisnite **OK**.

---

## Dodavanje satelita

Možete dodati još jedan satelit postojećoj satelitskoj instalaciji. Instalirani sateliti i njihovi kanali ostaju nepromijenjeni. Međutim, neki satelitski operateri ne dopuštaju dodavanje satelita.

Dodatni satelit trebao bi se prikazivati kao dodatni jer on nije vaš glavni satelit niti je glavni satelit čiji paket kanala upotrebljavate. Obično se dodaje 4. satelit ako su 3 satelita već instalirana. Ako imate 4 satelita instalirana, najprije morate jedan ukloniti kako biste mogli dodati novi.

### Podešavanje

Ako trenutno imate samo 1 ili 2 instalirana satelita, trenutne postavke instalacije možda ne dopuštaju dodavanje još jednog satelita. Ako trebate promijeniti postavke instalacije, morate ponoviti cijelu instalaciju satelita. Ako trebate promijeniti postavke, ne možete upotrijebiti opciju **Dodaj satelit**.

Dodavanje satelita...

- 1 - Pritisnite , odaberite **Sve postavke** i pritisnite **OK**.
- 2 - Odaberite **Kanali > Instalacija satelita**.
- 3 - Odaberite **Traži satelitske kanale**.
- 4 - Odaberite **Dodaj satelit**. Prikazat će se trenutni sateliti.
- 5 - Odaberite **Traži**. Televizor će tražiti nove satelite.
- 6 - Ako je televizor pronašao jedan ili više satelita, odaberite **Instaliraj**. Televizor će instalirati kanale pronađenih satelita.
- 7 - Odaberite **Dovrši** i pritisnite **OK** kako biste spremili kanale i radijske stanice.

---

## Uklanjanje satelita

Možete ukloniti jedan ili više satelita iz trenutne instalacije satelita. Sa satelitom se uklanjaju i njegovi kanali. Međutim, neki satelitski operateri ne dopuštaju uklanjanje satelita.

Uklanjanje satelita...

- 1 - Pritisnite , odaberite **Sve postavke** i pritisnite **OK**.
- 2 - Odaberite **Kanali > Instalacija satelita**.
- 3 - Odaberite **Traži satelitske kanale**.
- 4 - Odaberite **Ukloni satelit**. Prikazat će se trenutni sateliti.
- 5 - Odaberite satelit i pritisnite **OK** kako biste ga označili ili odznačili za uklanjanje.
- 6 - Po potrebi više puta pritisnite **<** (lijevo) kako biste zatvorili izbornik.

---





## Ručna instalacija

Ručna instalacija namijenjena je naprednim korisnicima.

Opciju Ručna instalacija možete upotrijebiti za brzo dodavanje novih kanala sa satelitskog primopredajnika. Trebate znati frekvenciju i polarizaciju primopredajnika. Televizor će instalirati sve kanale tog primopredajnika. Ako je primopredajnik prije instaliran, svi njegovi kanali – stariji i novi – premještaju se na kraj popisa kanala Sve.

Opciju Ručna instalacija ne možete upotrebljavati ako trebate promijeniti broj satelita. Ako trebate promijeniti broj satelita, morate izvršiti potpunu instalaciju pomoću opcije Instaliraj satelite.

Instalacija primopredajnika...

- 1 - Pritisnite , odaberite Sve postavke i pritisnite OK.
- 2 - Odaberite Kanali > Instalacija satelita.
- 3 - Odaberite Ručna instalacija i pritisnite  (desno) kako biste otvorili izbornik.
- 4 - Ako imate instalirano više satelita, odaberite LNB kojemu želite dodati kanale.
- 5 - Postavite odgovarajuću opciju Polarizacija. Ako postavite Način rada za protok podataka na Ručno, možete ručno unijeti protok podataka u opciji Protok podataka.
- 6 - Pritisnite strelice  (gore) ili  (dolje) kako biste prilagodili frekvenciju i odaberite Gotovo.
- 7 - Odaberite Traži i pritisnite OK. Jačina signala prikazuje se na zaslonu.
- 8 - Ako želite spremi kanale novog primopredajnika, odaberite Spremi i pritisnite OK.
- 9 - Po potrebi više puta pritisnite  (lijevo) kako biste zatvorili izbornik.

---

## Primopredajnik za navođenje i LNB

U nekim državama možete prilagođavati određene profesionalne postavke za primopredajnik za navođenje i svaki LNB. Te postavke koristite ili promijenite jedino ako normalna instalacija ne uspije. Ako imate nestandardnu satelitsku opremu, možete upotrijebiti ove postavke za poništavanje standardnih postavki. Neki pružatelji usluga mogu vam dati vrijednosti za primopredajnik ili LNB koje ovdje možete unijeti.

### LNB izvor napajanja

LNB napajanje je uključeno prema zadanoj postavci.

### Ton od 22 kHz

Ton je postavljen je na Automatski prema zadanoj postavci.

### Niska LO frekvencija / Visoka LO frekvencija

Frekvencije lokalnog oscilatora postavljene su na standardne vrijednosti. Vrijednosti prilagodite isključivo u slučaju da imate posebnu opremu koja zahtijeva drukčije vrijednosti.

---

## Problemi

Televizor ne može pronaći satelite koje želim ili je dva puta instalirao isti satelit

- Na početku instalacije provjerite je li u postavkama postavljen točan broj satelita. Televizor možete postaviti da traži jedan, dva ili 3/4 satelita.

LNB s dva izlaza ne može pronaći drugi satelit

- Ako televizor pronađe jedan satelit, ali ne može pronaći drugi, okrenite antenu za nekoliko stupnjeva. Poravnajte antenu kako biste dobili najjači signal na prvom satelitu. Provjerite indikator jačine signala na prvom satelitu na zaslonu. Dok je prvi satelit postavljen na najjači signal, odaberite Pretraži ponovo kako biste pronašli drugi satelit.
- Provjerite jesu li postavke postavljene na Dva satelita.

Promjena postavki instalacije nije riješila moj problem

- Sve postavke, sateliti i kanali spremaju se tek na kraju, kada završite instalaciju.

Svi satelitski kanali su nestali

- Ako upotrebljavate sustav Unicable, provjerite jeste li za oba ugrađena tunera dodijelili jedinstveni broj korisničkog pojasa u postavkama za Unicable. Moguće je da drugi satelitski prijemnik u sustavu Unicable upotrebljava isti broj korisničkog pojasa.

Čini se da su neki satelitski kanali nestali s popisa kanala

- Ako vam se čini da su neki kanali nestali ili da su premješteni, moguće je da je davatelj usluge promijenio lokaciju primopredajnika tih kanala. Kako biste vratili kanale na odgovarajuće mjesto na popisu kanala, možete pokušati ažurirati paket kanala.

Ne mogu ukloniti satelit

- Paketi pretplate ne dopuštaju uklanjanje satelita. Kako biste uklonili satelit, morate ponoviti cijelu instalaciju i odabrati drugi paket.

Prijem je ponekad slab

- Provjerite je li satelitska antena dobro pričvršćena. Snažan vjetar može pomaknuti antenu.
- Snijeg i kiša mogu oslabiti prijem.

## Instalacija antenskih/kabelskih

### Ažuriraj ili ponovo instaliraj

#### Ažuriraj digitalne kanale

Ažuriranje kanala uvijek možete sami pokrenuti.

Ručno pokretanje ažuriranja kanala...

- 1 - Pritisnite , odaberite Sve postavke i pritisnite OK.
- 2 - Odaberite Kanali > Antenska/kabelska instalacija.
- 3 - Unesite PIN kod ako je potrebno.
- 4 - Odaberite Traži kanale.
- 5 - Odaberite Pokreni.
- 6 - Odaberite Ažuriraj digitalne kanale.
- 7 - Pritisnite OK za ažuriranje digitalnih kanala. To može potrajati nekoliko minuta.
- 8 - Pritisnite ← BACK za zatvaranje izbornika.

#### Brza ponovna instalacija

Kako biste ponovo instalirali sve kanale sa zadanim postavkama, odaberite Brza ponovna instalacija.

Pokretanje brza ponovna instalacija...

- 1 - Pritisnite , odaberite Sve postavke i pritisnite OK.
- 2 - Odaberite Kanali > Antenska/kabelska instalacija.
- 3 - Unesite PIN kod ako je potrebno.
- 4 - Odaberite Traži kanale.
- 5 - Odaberite Pokreni.
- 6 - Odaberite Brza ponovna instalacija.
- 7 - Pritisnite OK za ažuriranje digitalnih kanala. To može potrajati nekoliko minuta.
- 8 - Pritisnite ← BACK za zatvaranje izbornika.

#### Napredna ponovna instalacija

Možete ponovo instalirati sve kanale, bez promjene ostalih postavki televizora.

Ako je postavljen PIN kod, morat ćete ga unijeti prije ponovne instalacije kanala.

Ponovna instalacija kanala...

- 1 - Pritisnite , odaberite Sve postavke i pritisnite OK.
- 2 - Odaberite Kanali > Antenska/kabelska instalacija.
- 3 - Unesite PIN kod ako je potrebno.
- 4 - Odaberite Traži kanale.
- 5 - Odaberite Pokreni i pritisnite OK.

6 - Odaberite N apredna ponovna instalacija i pritisnite OK.

7 - Odaberite državu u kojoj se nalazite i pritisnite OK.

8 - Odaberite željenu vrstu instalacije, Antenski (DVB-T) ili Kabelski (DVB-C) i pritisnite OK..

9 - Odaberite željenu vrstu kanala, Digitalni i analogni signali ili Samo digitalni kanali i pritisnite OK..

10 - Odaberite Pokreni i pritisnite OK za ažuriranje digitalnih kanala. To može potrajati nekoliko minuta.

11 - Pritisnite ← BACK za zatvaranje izbornika.

#### Automatsko ažuriranje kanala

Ako primete digitalne kanale, televizor možete postaviti na automatsko ažuriranje tih kanala.

Jednom dnevno, u 6:00, televizor ažurira kanale i pohranjuje nove kanale. Novi kanali pohranjuju se na Popis kanala i imaju oznaku . Kanali bez signala se uklanjaju. Televizor mora biti u stanju pripravnosti kako bi se kanali automatski ažurirali. Možete isključiti automatsko ažuriranje kanala.

Isključivanje automatskog ažuriranja...

- 1 - Pritisnite , odaberite Sve postavke i pritisnite OK.
- 2 - Odaberite Kanali > Antenska/kabelska instalacija.
- 3 - Unesite PIN kod ako je potrebno.
- 4 - Odaberite Automatsko ažuriranje kanala.
- 5 - Odaberite Isključeno.
- 6 - Pritisnite ◀ (lijevo) za vraćanje jedan korak ili pritisnite ← BACK za zatvaranje izbornika.

Kada se pronađu novi kanali ili ako se kanali ažuriraju ili uklone, prikazat će se poruka prilikom pokretanja televizora. Prikaz poruke nakon svakog ažuriranja kanala možete isključiti.

Isključivanje prikaza poruke...

- 1 - Pritisnite , odaberite Sve postavke i pritisnite OK.
- 2 - Odaberite Kanali > Antenska/kabelska instalacija.
- 3 - Unesite PIN kod ako je potrebno.
- 4 - Odaberite Poruka o ažuriranju kanala.
- 5 - Odaberite Isključeno.
- 6 - Pritisnite ◀ (lijevo) za vraćanje jedan korak ili pritisnite ← BACK za zatvaranje izbornika.

U određenim državama automatsko ažuriranje kanala odvija se tijekom gledanja televizije ili kada je televizor u stanju pripravnosti.



---

## DVB-T ili DVB-C

---

### Postavke za DVB

---

#### Način rada za frekvenciju mreže

Ako kod traženja kanala u postupku **Skeniranje frekvencija** želite koristiti metodu **Brzo skeniranje**, odaberite **Automatski**. Televizor će koristiti jednu od prethodno određenih frekvencija mreže (HC) koju koristi većina kablinskih operatera u vašoj državi.

Ako ste dobili specifičnu vrijednost frekvencije mreže za pretraživanje kanala, odaberite **Ručno**.

---

#### Frekvencija mreže

Ako za opciju **Način rada za frekvenciju mreže** odaberete **Ručno**, na ovom mjestu možete unijeti frekvenciju mreže koju ste dobili od svog kablinskog operatera. Vrijednost unesite pomoću numeričkih tipki.

---

#### Skeniranje frekvencija

Odaberite metodu traženja kanala. Možete odabrati metodu **Brzo skeniranje** i koristiti prethodno određene postavke koji koristi većina kablinskih operatera u vašoj državi.

Ako na taj način ne pronađete niti jedan kanal ili vam neki kanali nedostaju, pokušajte odabrati temeljitiju metodu **Potpuno skeniranje**. Takvo traženje i instaliranje kanala vremenski je zahtjevnije.

---

#### Veličina frekvencijskog koraka

Televizor će tražiti kanale u koracima od **8 MHz**.

Ako na taj način ne pronađete niti jedan kanal ili vam neki kanali nedostaju, možete tražiti u manjim koracima od **1 MHz**. Uz korake od 1 MHz traženje i instaliranje kanala vremenski je zahtjevnije.

---

#### Digitalni kanali

Ako znate da vaš kablinski operater ne nudi digitalne kanale, možete preskočiti traženje digitalnih kanala.

---

#### Analogni kanali

Ako znate da vaš kablinski operater ne nudi analogne kanale, možete preskočiti traženje analognih kanala.

---

## Besplatni/kodirani

Ako imate pretplatu i CAM – modul uvjetnog pristupa (Conditional Access Module) za TV programe koji se plaćaju, odaberite opciju **Besplatni + kodirani**. Ako se niste pretplatili na kanale ili usluge koje se plaćaju, možete odabrati opciju **Samo besplatni kanali**.

---

#### Kvaliteta prijema

Možete provjeriti kvalitetu i jačinu signala kanala. Ako imate vlastitu antenu, možete promijeniti njezin položaj kako biste pokušali poboljšati prijem.

Provjera kvalitete prijema digitalnog kanala...

- 1 - Prijedite na kanal.
- 2 - Pritisnite , odaberite **Sve postavke** i pritisnite **OK**.
- 3 - Odaberite **Kanali > Antenska/kabelska instalacija**. Unesite PIN kod ako je potrebno.
- 4 - Odaberite **Digitalni: Provjera prijema**.
- 5 - Odaberite **Traži**. Prikazuje se digitalna frekvencija za ovaj kanal.
- 6 - Ponovno odaberite **Traži** i pritisnite **OK** kako biste provjerili kvalitetu signala za ovu frekvenciju. Rezultat provjere prikazuje se na zaslonu. Možete premjestiti antenu i provjeriti veze kako biste pokušali poboljšati prijem.
- 7 - Također možete sami promijeniti frekvenciju. Odaberite broj frekvencije jedan po jedan i za promjenu vrijednosti upotrijebite tipke **▲** (gore) ili **▼** (dolje). Odaberite **Traži** i pritisnite **OK** kako biste ponovno provjerili prijem.
- 8 - Po potrebi više puta pritisnite **◀** (lijevo) kako biste zatvorili izbornik.

---

#### Ručna instalacija

Analogni televizijski kanali mogu se ručno instalirati, kanal po kanal.

Ručna instalacija analognih kanala...

- 1 - Pritisnite , odaberite **Sve postavke** i pritisnite **OK**.
- 2 - Odaberite **Kanali > Antenska/kabelska instalacija**. Unesite PIN kod ako je potrebno.
- 3 - Odaberite **Analogni: Ručna instalacija**.

##### • Sustav

Kako biste postavili sustav televizora, odaberite **Sustav**.

Odaberite svoju državu ili dio svijeta u kojem se trenutno nalazite i pritisnite **OK**.

##### • Traži kanal

Kako biste pronašli kanal, odaberite **Traži kanal**. Možete sami unijeti frekvenciju kako biste pronašli kanal ili pustiti da ga televizor pronađe. Pritisnite **▶** (desno) kako biste odabrali **Traži za**

automatsko traženje kanala. Pronađeni kanal prikazuje se na zaslonu i ako je prijem slab, ponovno pritisnite **Traži**. Ako želite pohraniti kanal, odaberite **Gotovo** i pritisnite **OK**.

#### • Spremi

Kanal možete pohraniti na trenutnom broju kanala ili pod novim brojem kanala.

Odaberite **Spremi trenutni kanal** ili **Spremi kao novi kanal**. Nakratko se prikazuje broj novog kanala.

Te korake možete ponavljati dok ne pronađete sve dostupne analogne televizijske kanale.

---

5.3

## Kopiranje popisa kanala

---

### Kopiranje popisa kanala

Kopiranje popisa kanala...

1 - Uključite televizor. Na ovom televizoru kanali bi trebali biti instalirani.

2 - Priključite USB flash pogon.

3 - Pritisnite , odaberite **Sve postavke** i pritisnite **OK**.

4 - Odaberite **Kanali > Kopiranje popisa kanala**.

5 - Odaberite **Kopiraj na USB**. Kako biste kopirali popis kanala, možda ćete morati unijeti PIN kôd za blokadu.

6 - Kada kopiranje završi, iskopčajte USB flash pogon.

7 - Po potrebi više puta pritisnite **<** (lijevo) kako biste zatvorili izbornik.

Kopirani popis kanala sada možete prenijeti na drugi televizor tvrtke Philips.

---

### Verzija popisa kanala

Provjera trenutne verzije popisa kanala...

1 - Pritisnite , odaberite **Sve postavke** i pritisnite **OK**.

2 - Odaberite **Kanali** i pritisnite **>** (desno) kako biste otvorili izbornik.

3 - Odaberite **Kopiranje popisa kanala** i odaberite **Trenutna verzija**, zatim pritisnite **OK**.

4 - Po potrebi više puta pritisnite **<** (lijevo) kako biste zatvorili izbornik.

---

## Prijenos popisa kanala

---

### Na televizore koji nisu instalirani

Ovisno o tome je li televizor već instaliran ili ne, morate koristiti drukčiju metodu prijena popisa kanala.

#### Prijenos na televizor koji još nije instaliran

1 - Ukopčajte utikač kako bi se pokrenula instalacija te odaberite jezik i državu. Možete preskočiti traženje kanala. Dovršite instalaciju.

2 - Priključite USB flash pogon na kojem se nalazi popis kanala drugog televizora.

3 - Da biste pokrenuli prijenos popisa kanala, pritisnite , odaberite **Sve postavke** i pritisnite **OK**.

4 - Odaberite **Kanali > Kopiranje popisa kanala > Kopiraj na televizor**. Unesite PIN kod ako je potrebno.

5 - Televizor će vas obavijestiti je li popis kanala uspješno kopiran na televizor. Iskopčajte USB flash pogon.

---

### Na instalirane televizore

Ovisno o tome je li televizor već instaliran ili ne, morate koristiti drukčiju metodu prijena popisa kanala.

#### Prijenos na već instalirani televizor

1 - Provjerite postavku države na televizoru. (Za provjeru ove postavke pogledajte poglavlje Ponovna instalacija svih kanala. Započnite ovaj postupak dok ne dodete do postavke države.

Pritisnite **< BACK** kako biste otkazali instalaciju.) Ako je postavka države u redu, nastavite s korakom 2. Ako postavka države nije u redu, trebete pokrenuti ponovnu instalaciju. Pogledajte poglavlje Ponovna instalacija svih kanala i pokrenite instalaciju. Odaberite odgovarajuću državu i preskočite traženje kanala. Dovršite instalaciju. Kada završite, prijedite na korak 2.

2 - Priključite USB flash pogon na kojem se nalazi popis kanala drugog televizora.

3 - Da biste pokrenuli prijenos popisa kanala, pritisnite , odaberite **Sve postavke** i pritisnite **OK**.

4 - Odaberite **Kanali > Kopiranje popisa kanala > Kopiraj na televizor**. Unesite PIN kod ako je potrebno.

5 - Televizor će vas obavijestiti je li popis kanala uspješno kopiran na televizor. Iskopčajte USB flash pogon.





## O kanalima

### Popis kanala



#### O popisu kanala

Nakon instalacije kanala svi kanali prikazat će se na popisu kanala. Kanali se prikazuju s nazivom i logotipom ako su te informacije dostupne.

Za svaku vrstu tunera – antenski/kabelski (DVB-T/C) ili satelitski (DVB-S) – dostupan je popis kanala sa svim instaliranim kanalima. Taj popis možete filtrirati kako bi prikazivao samo televizijske ili samo radijske kanale. Ili u slučaju kada imate nekoliko instaliranih satelita, možete filtrirati kanale po satelitu.

Nakon odabira popisa kanala pritisnite strelice  (gore) ili  (dolje) za odabir kanala, a zatim pritisnite **OK** za gledanje odabranog kanala. Kanale s tog popisa možete odabrati samo pomoću tipki  **+** ili  **-**.

#### Ikone za kanale

Nakon automatskog ažuriranja kanala novi pronađeni kanali nose oznaku  (zvjezdica). Ako zaključate kanal, nosit će oznaku  (lokot). 3 najpopularnija kanala koje u tom trenutku gledaju drugi nose oznaku 1, 2 ili 3.

#### Radijske stanice



Ako je digitalno emitiranje dostupno, digitalni radijski kanali instaliraju se prilikom instalacije. Radijske kanale mijenjajte na isti način na koji mijenjate televizijske. Prilikom instalacije kabelskog DVB-C kanala radijskim stanicama dodjeljuju se brojevi kanala od 1001 pa nadalje.

Ovaj televizor može primati standardno DVB emitiranje digitalne televizije. Televizor možda neće ispravno raditi s nekim davateljima sadržaja digitalne televizije koji nisu potpuno usklađeni sa zahtjevima standarda.

#### Otvaranje popisa kanala

Pokraj popisa sa svim kanalima za svaki tuner, antenski/kabelski ili satelitski tuner, možete odabrati filtrirani popis ili jedan od omiljenih popisa koje ste izradili.

Otvaranje trenutnog popisa kanala...

- 1 - Pritisnite  za prelazak na televizor.
- 2 - Pritisnite  **LIST\*** ili **OK** za otvaranje trenutnog popisa kanala.
- 3 - Pritisnite  **BACK** kako biste zatvorili popis kanala.

Odabir jednog od popisa kanala...

- 1 - Dok je popis kanala otvoren na zaslonu.
- 2 - Odaberite naziv popisa na vrhu popisa kanala i pritisnuti **press OK** kako biste otvorili izbornik popisa.
- 3 - U izborniku popisa odaberite jedan od dostupnih popisa kanala i pritisnite **OK**.

#### Savjet

Lako možete mijenjati između dva tunera u izborniku **Izvori**.

Pritisnite  **SOURCES** i odaberite **Gledanje TV progr.** kako biste prešli na tuner antenski/kabelski. Odaberite **Gledaj satelit** kako biste prešli na satelitski tuner.



Televizor će uvijek otvoriti posljednji odabrani popis kanala za odabrani tuner.

\* Ako je na daljinskom upravljaču dostupna tipka  **LIST**

#### Filtriranje popisa kanala

Možete filtrirati popis sa svim kanalima. Popis kanala možete postaviti tako da se u njemu prikazuju samo televizijski ili samo radijski kanali. Za antenske/kabelske kanale možete postaviti popis tako da prikazuje besplatnih ili kodiranih kanala. Kada imate nekoliko instaliranih satelita, možete filtrirati popis satelitskih kanala po satelitu.

Postavljanje filtra na popisu sa svim kanalima...



- 1 - Pritisnite .
- 2 - Pritisnite **OK** za otvaranje trenutnog popisa kanala.
- 3 - Dok je popis kanala otvoren na zaslonu, odaberite naziv popisa na vrhu popisa kanala i pritisnuti **OK** kako biste otvorili izbornik popisa.
- 4 - U izborniku popisa odaberite popis koji želite filtrirati.
- 5 - Pritisnite  (lijevo) za vraćanje jedan korak ili pritisnite  za zatvaranje izbornika.

#### Pretraživanje kanala

Možete tražiti kanal kako biste ga pronašli na dugačkom popisu kanala.

Televizor može tražiti kanal na jednom od 3 glavna popisa kanala – antenski, kabelski ili satelitski.

Pretraživanje kanala...

- 1 - Pritisnite .
- 2 - Pritisnite **OK** za otvaranje trenutnog popisa kanala.
- 3 - Odaberite  u gornjem desnom kutu i pritisnite **OK**.
- 4 - Odaberite **Traži kanal** i pritisnite **OK** kako biste otvorili tekstno polje. Za unos teksta možete koristiti tipkovnicu daljinskog upravljača (ako je dostupna) ili zaslonsku tipkovnicu.
- 5 - Unesite broj, naziv ili dio naziva i

odaberite **Primijeni** i pritisnite **OK**. Televizor će tražiti odgovarajuće nazive kanala na popisu koji ste odabrali.

Rezultati pretraživanja prikazuju se kao popis kanala – naziv popisa nalazi se na vrhu. Rezultati pretraživanja nestaju kada odaberete drugi popis kanala ili zatvorite popis s rezultatima pretraživanja.

---

## Gledanje kanala

---

### Odabir kanala

Kako biste gledali televizijske kanale, pritisnite **TV**. Televizor će otvoriti posljednji kanal koji ste gledali.

### Promjena kanala

Kako biste promijenili kanale, pritisnite **≡ +** ili **≡ -**. Ako znate broj kanala, unesite ga pomoću numeričkih tipki. Pritisnite **OK** nakon unosa broja kako biste odmah promijenili kanal.

Ako su informacije dostupne s interneta, televizor će prikazati naziv i detalje trenutnog programa, a nakon toga naziv i detalje sljedećeg programa.

### Prethodni kanal

Kako biste se vratili na prethodni kanal koji ste gledali, pritisnite **← BACK**.

Osim toga, možete odabrati kanale s **Popisa kanala**.

---

### Blokada kanala

---

#### Otključavanje ili zaključavanje kanala

Kako biste djecu spriječili da gledaju neki kanal, možete ga blokirati. Kako biste gledali blokirani kanal, morate najprije unijeti četveroznamenkasti PIN kôd **Blokada uređaja**. Ne možete blokirati programe s povezanih uređaja.

Blokada kanala...

- 1 - Pritisnite **TV**.
- 2 - Pritisnite **OK** za otvaranje popisa kanala. Ako je nužno, promijenite popis kanala.
- 3 - Odaberite **⋮** u gornjem desnom kutu i pritisnite **OK**.
- 4 - Odaberite **zaključavanje/otključavanje** i pritisnite **OK**.
- 5 - Unesite svoj 4-znamenkasti PIN kôd ako to televizor zatraži.
- 6 - Odaberite stavku koju želite zaključati i pritisnite **OK**. Blokirani kanal nosi oznaku **🔒** (lokot).
- 7 - Pritisnite **←** (lijevo) za vraćanje jedan korak ili pritisnite **← BACK** za zatvaranje izbornika.

Deblokada kanala...

- 1 - Pritisnite **TV**.
- 2 - Pritisnite **OK** za otvaranje popisa kanala. Ako je nužno, promijenite popis kanala.
- 3 - Odaberite **⋮** u gornjem desnom kutu i pritisnite **OK**.
- 4 - Odaberite **zaključavanje/otključavanje** i pritisnite **OK**.
- 5 - Unesite svoj 4-znamenkasti PIN kôd ako to televizor zatraži.
- 6 - Pritisnite **←** (lijevo) za vraćanje jedan korak ili pritisnite **← BACK** za zatvaranje izbornika.

Ako blokirate ili deblokirate kanale na popisu kanala, PIN kôd trebate unijeti samo jednom dok ne zatvorite popis kanala.

---

### Roditeljski nadzor

Kako biste djecu spriječili u gledanju programa koji nije prikladan njihovoj dobnoj skupini, možete postaviti klasifikaciju prema dobnoj skupini.

Programi digitalnih kanala mogu se klasificirati prema dobnoj skupini. Ako je klasifikacija prema dobnoj skupini jednaka ili viša od one koju ste postavili za dob svojeg djeteta, program će se blokirati. Kako biste mogli gledati blokirani program, najprije morate unijeti kôd **Roditeljski nadzor**.

Postavljanje klasifikacije prema dobnoj skupini...

- 1 - Pritisnite **⚙️**, odaberite **Sve postavke** i pritisnite **OK**.
- 2 - Odaberite **Blokada uređaja > Roditeljski nadzor**.
- 3 - Unesite 4-znamenkasti kod za blokadu. Ako još niste postavili kôd, odaberite **Postavi kôd** pod **Blokada uređaja**. Unesite 4-znamenkasti kod za blokadu i potvrdite ga. Nakon toga možete postaviti klasifikaciju prema dobnoj skupini.
- 4 - U opciji **Roditeljski nadzor** odaberite dobnu skupinu.
- 5 - Po potrebi više puta pritisnite **←** (lijevo) kako biste zatvorili izbornik.

Kako biste isključili klasifikaciju prema dobnoj skupini, odaberite **Ništa**. Međutim, u nekim državama morate postaviti klasifikaciju prema dobnoj skupini.

Kod nekih televizijskih kuća / dobavljača usluga televizor blokira samo programe za starije dobne skupine. Roditeljski nadzor postavljen je za sve kanale.

---

### Opcije kanala

---

#### Otvaranje opcija

Tijekom gledanja kanala možete postaviti određene opcije.

Ovisno o vrsti kanala koji gledate ili ovisno o

postavljenim postavkama televizora dostupne su neke opcije.

Otvaranje izbornika s opcijama...

- 1 - Dok gledate kanal, pritisnite **+** **OPTIONS** > **≡** Preference.
- 2 - Ponovo pritisnite **+****OPTIONS** za zatvaranje.

---

### Preimenuj kanal

Tijekom gledanja kanala možete ga preimenovati.

Promjena naziva kanala...

- 1 - Dok gledate kanal, pritisnite **+** **OPTIONS**.
- 2 - Odaberite **≡** Preference > Preimenuj kanal.
- 3 - Pomoću tipkovnice na stražnjoj strani daljinskog upravljača izbrisite trenutni naziv i unesite novi.

---

### Common Interface

Ako ste umetnuli CAM u jedan od Common Interface utora, možete prikazati CAM informacije i informacije operatera ili postavljati određene postavke za CAM.

Prikaz CAM informacija...

- 1 - Pritisnite **➡** **SOURCES**.
- 2 - Odaberite vrstu kanala za koji koristite CAM, **Gledanje TV progr.** ili **Gledanje satelita**.
- 3 - Pritisnite **+** **OPTIONS** i odaberite **≡** Preference > **Common Interface**.
- 4 - Odaberite odgovarajući utor Common Interface i pritisnite **➤** (desno).
- 5 - Odaberite televizijskog operatera za CAM i pritisnite **OK**. Slijede zaslone od televizijskog operatera.

---

### HbbTV na ovom kanalu

Ako ne želite pristup HbbTV stranicama na određenom kanalu, možete blokirati HbbTV stranice samo za taj kanal.

- 1 - Prijedite na kanal na kojem želite blokirati HbbTV stranice.
- 2 - Pritisnite **+** **OPTIONS**, odaberite **Preference** > **HbbTV na ovom kanalu** i pritisnite **➤** (desno).
- 3 - Odaberite **Isključeno** i pritisnite **OK**.
- 4 - Pritisnite **◀** (lijevo) za vraćanje jedan korak ili pritisnite **←** **BACK** za zatvaranje izbornika.

Potpuno blokiranje HbbTV-a na televizoru...

- 1 - Pritisnite **⚙**, odaberite **Sve postavke** i pritisnite **OK**.
- 2 - Odaberite **Općenite postavke** > **Napredno** > **HbbTV**.
- 3 - Odaberite **Isključeno** i pritisnite **OK**.
- 4 - Pritisnite **◀** (lijevo) za vraćanje jedan korak ili

pritisnite **←** **BACK** za zatvaranje izbornika.

---

### Informacije o kanalu

Možete pregledati tehnička svojstva određenog kanala, primjerice je li digitalni ili analogni itd.

Prikaz tehničkih informacija kanala...

- 1 - Prijedite na kanal.
- 2 - Pritisnite **+** **OPTIONS**, odaberite **≡** Preference i pritisnite **OK**.
- 3 - Odaberite **Informacije o kanalu** i pritisnite **OK**.
- 4 - Kako biste zatvorili ovaj zaslon, pritisnite **OK**.

---

### Informacije o programu

Prikaz pojedinosti o programu

Za učitavanje pojedinosti odabranog programa...

- 1 - Prijedite na kanal.
- 2 - Pritisnite **+** **OPTIONS**, odaberite **≡** Preference i pritisnite **OK**.
- 3 - Odaberite **Informacije o programu** i pritisnite **OK** za prikaz informacija o programu.
- 4 - Pritisnite **←** **BACK** kako biste zatvorili.

---

### Mono/Stereo

Zvuk analognog kanala možete postaviti na Mono ili Stereo.

Postavljanje na Mono ili Stereo...

- 1 - Prijedite na analogni kanal.
- 2 - Pritisnite **+** **OPTIONS** i odaberite **≡** Preference > **Mono/Stereo** i pritisnite **➤** (desno).
- 3 - Odaberite **Mono** ili **Stereo** i pritisnite **OK**.
- 4 - Pritisnite **◀** (lijevo) za vraćanje jedan korak ili pritisnite **←** **BACK** za zatvaranje izbornika.

---

### Odabir videozapisa

Digitalni televizijski kanali mogu imati više videosignala (višekanalno emitiranje), razne perspektive ili kutove gledanja istog događaja ili različite programe na istom televizijskom kanalu. Ako su takvi televizijski kanali dostupni, na televizoru će se prikazati poruka.

---



### Dual I-II

Ako audio signal sadrži dva audio jezika, ali jedan jezik ili oba nemaju naznaku jezika, ova je opcija dostupna.

---

## Mapiranje kanala



Ako na početku nema informacija o programu, možete mapirati kanal kako biste dobili više informacija o programu.

- 1 - Pritisnite  TV GUIDE i navigacijskim tipkama odaberite  u sredini i pritisnite **OK**.
- 2 - Odaberite **TV vodič > S interneta** i pritisnite **OK**.
- 3 - Odaberite jedan od kanala u TV vodiču i potom pritisnite **OK** kako biste gledali odabrani kanal.
- 4 - Dok gledate kanal, pritisnite **+ OPTIONS**.
- 5 - Odaberite  Preference > **Mapiraj kanal**.
- 6 - Odaberite stavku s popisa i pritisnite **OK**.
- 7 - Odaberite **Mapiraj kanal**.
- 8 - Po dovršetku informacije o mapiranom kanalu možete vidjeti u programu.

---

## Promjena logotipa

Ako na početku nema informacija o programu, više informacija o programu možete dobiti prateći sljedeće korake.

- 1 - Pritisnite  TV GUIDE i navigacijskim tipkama odaberite  u sredini i pritisnite **OK**.
- 2 - Odaberite **TV vodič > Od televizijske kuće** i pritisnite **OK**.
- 3 - Odaberite jedan od kanala u TV vodiču i potom pritisnite **OK** kako biste gledali odabrani kanal.
- 4 - Dok gledate kanal, pritisnite **+ OPTIONS**.
- 5 - Odaberite  Preference > **Promijeni logotip**.
- 6 - Odaberite stavku s popisa i pritisnite **OK**.
- 7 - Odaberite **Promijeni logotip**.
- 8 - Po dovršetku informacije o mapiranom kanalu možete vidjeti u programu.





---

## Omiljeni kanali

### O omiljenim kanalima

Na popisu omiljenih kanala možete sakupiti kanale koje volite.





Možete izraditi 8 popisa omiljenih kanala radi jednostavne promjene kanala. Svakom popisu omiljenih kanala možete dati zaseban naziv. Samo na omiljenom popisu kanalima možete mijenjati redoslijed.

Nakon odabira omiljenog popisa pritisnite strelice  (gore) ili  (dolje) za odabir kanala, a zatim pritisnite **OK** za gledanje odabranog kanala. Kanale s tog popisa možete odabrati samo pomoću tipki  + ili  -.

---





## Izrada popisa omiljenih

Izrada popisa omiljenih kanala s popisa kanala...

- 1 - Pritisnite  za prelazak na televizor.
- 2 - Pritisnite  LIST (ako je dostupno) ili **OK** za otvaranje trenutnog popisa kanala.
- 3 - Odaberite  u gornjem desnom kutu i pritisnite **OK**.
- 4 - Odaberite **Izradi popis omiljenih** i pritisnite **OK**.
- 5 - Na popisu lijevo odaberite kanal koji želite kao omiljeni i pritisnite **+ OPTIONS**. Kanali se na popisu prikazuju na desnoj strani redoslijedom kojim ih dodajete. Za poništavanje odaberite kanal na popisu na lijevoj strani i ponovo pritisnite **+ OPTIONS**. Također možete odabrati raspon kanala pritiskanjem  (dolje) kako biste odabrali posljednji kanal u rasponu koji želite dodati i zatim pritisnite **OK**.
- 6 - Kako biste završili dodavanje kanala, pritisnite **← BACK**.
- 7 - Televizor će zatražiti preimenovanje **popisa omiljenih kanala**. Možete se poslužiti zaslonskom tipkovnicom ili pritisnuti **← BACK** za skrivanje zaslonske tipkovnice, a potom tipkovnicom na stražnjoj strani daljinskog upravljača (ako je dostupna) unesite novi naziv.

Ako je popis kanala dugačak, umjesto toga možete odabrati bilo koji kanal, pritisnuti **+ OPTIONS** za otvaranje izbornika s opcijama, zatim odabrati **Izradi popis omiljenih** i pritisnuti **OK**.

Izrada novog popisa omiljenih kanala kopiranjem postojećeg popisa omiljenih kanala...

- 1 - Pritisnite  za prelazak na televizor.
- 2 - Pritisnite  LIST (ako je dostupno) ili **OK** za otvaranje trenutnog popisa kanala.
- 3 - Odaberite  u gornjem desnom kutu i pritisnite **OK**.
- 4 - Odaberite **Dupliciraj popis omiljenih** i pritisnite **OK**.
- 5 - Na popisu lijevo odaberite kanal koji želite kao omiljeni i pritisnite **+ OPTIONS**. Kanali se na popisu prikazuju na desnoj strani redoslijedom kojim ih dodajete. Za poništavanje odaberite kanal na popisu na lijevoj strani i ponovo pritisnite **+ OPTIONS**. Također možete odabrati raspon kanala pritiskanjem  (dolje) kako biste odabrali posljednji kanal u rasponu koji želite dodati i zatim pritisnite **OK**.
- 6 - Kako biste završili dodavanje kanala, pritisnite **← BACK**.
- 7 - Televizor će zatražiti preimenovanje **popisa omiljenih kanala**. Možete se poslužiti zaslonskom tipkovnicom ili pritisnuti **← BACK** za skrivanje zaslonske tipkovnice, a potom tipkovnicom na stražnjoj strani daljinskog upravljača (ako je dostupna) unesite novi naziv.



Možete dodati određeni raspon kanala odjednom ili započeti popis omiljenih kanala dupliciranjem popisa kanala sa svim kanalima i onda izbrisati kanale koje ne želite.

---

### Dodavanje raspona kanala

Kako biste odjednom dodali raspon kanala u uzastopnom slijedu na popis omiljenih kanala, možete koristiti opciju Odabir raspona.

Dodavanje raspona kanala...





- 1 - Pritisnite  SOURCE.
- 2 - Odaberite Omiljeni.
- 3 - Otvorite popis omiljenih kanala u koji želite dodati raspon kanala.
- 4 - Odaberite  u gornjem desnom kutu i pritisnite OK.
- 5 - Odaberite Uredi popis omiljenih i pritisnite OK.
- 6 - Na popisu lijevo odaberite prvi kanal u rasponu koji želite dodati i pritisnite OK.
- 7 - Pritisnite  (dolje) kako biste odabrali zadnji kanal u rasponu koji želite dodati i zatim pritisnite OK.
- 8 - Odaberite Dodaji pritisnite OK. Kanali su označeni s lijeve strane.

---

### Preimenovanje popisa omiljenih kanala

Popis omiljenih kanala možete i preimenovati.

Preimenovanje popisa omiljenih kanala...



- 1 - Pritisnite  SOURCE.
- 2 - Odaberite Omiljeni.
- 3 - Odaberite  u gornjem desnom kutu i pritisnite OK.
- 4 - Odaberite Preimenuj popis omiljenih kanala i pritisnite OK.
- 5 - Poslužite se zaslonskom tipkovnicom ili pritisnite  BACK za skrivanje zaslonske tipkovnice, a potom tipkovnicom na stražnjoj strani daljinskog upravljača (ako je dostupna) unesite novi naziv.
- 6 - Kada završite, okrenite daljinski upravljač, odaberite Zatvori i pritisnite OK.
- 7 - Pritisnite  BACK kako biste zatvorili popis kanala.

---

### Uklanjanje popisa omiljenih

Ukloniti možete samo popis omiljenih kanala.

Uklanjanje popisa omiljenih kanala...

- 1 - Pritisnite  SOURCE.
- 2 - Odaberite Omiljeni.
- 3 - Odaberite  u gornjem desnom kutu i pritisnite OK.







4 - Odaberite Ukloni popis omiljenih kanala i pritisnite OK.

---

### Promijeni raspored kanala

Redoslijed kanala možete mijenjati samo na popisu omiljenih.

Promjena redoslijeda kanala...

- 1 - Pritisnite  SOURCES i odaberite Omiljeni.
- 2 - Otvorite popis omiljenih kojemu želite promijeniti redoslijed.
- 3 - Odaberite  u gornjem desnom kutu i pritisnite OK.
- 4 - Odaberite Promijeni redoslijed kanala  i pritisnite OK.
- 5 - Na popisu omiljenih odaberite kanal kojemu želite promijeniti redoslijed i pritisnite OK. (Kanal se označava sivim okvirom)
- 6 - Pomoću tipki  (gore) ili  (dolje) pomaknite kanal na željeno mjesto.
- 7 - Pritisnite OK kako biste potvrdili novu lokaciju.
- 8 - Istu metodu možete koristiti za promjenu redoslijeda kanala do zatvaranja popisa omiljenih tipkom  BACK.

---

### Teletekst

#### Stranice teleteksta

Kako biste otvorili teletekst, dok gledate televizijske kanale pritisnite TEXT.

Kako biste zatvorili teletekst, ponovo pritisnite TEXT.

#### Odabir stranice teleteksta

Odabir stranice . . .

- 1 - Unesite broj stranice pomoću numeričkih tipki.
- 2 - Krećite se pomoću navigacijskih tipki.
- 3 - Pritisnite tipku u boji za odabir neke od stavki označenih bojama na dnu zaslona.

#### Podstranice teleteksta

Pod brojem stranice teleteksta može biti nekoliko podstranica. Brojevi podstranica prikazuju se na traci pokraj broja glavne stranice.

Za odabir podstranice pritisnite  ili .

#### T.O.P. Stranice teleteksta

Neke televizijske kuće nude T.O.P. teleteksta. Otvaranje T.O.P. teleteksta unutar teleteksta – pritisnite  OPTIONS i odaberite T.O.P. pregled.

#### Omiljene stranice

Televizor sastavlja popis posljednjih 10 otvorenih stranica teleteksta. Možete ih jednostavno ponovo otvoriti u stupcu Omiljene stranice teleteksta.

- 1 - U prikazu teleteksta odaberite  (srce) u gornjem

lijevom kutu zaslona kako bi se prikazao stupac omiljenih stranica.

2 - Pritisnite **▼** (dolje) ili **▲** (gore) kako biste odabrali broj stranice i pritisnite **OK** za otvaranje stranice.

Popis možete očistiti odabirom **Očisti omiljene stranice**.

#### Pretraživanje teleteksta

Možete odabrati riječ i zatim u tekstu pretražiti sva pojavljivanja te riječi.

1 - Otvorite stranicu teleteksta i pritisnite **OK**.

2 - Pomoću tipki sa strelicama odaberite riječ ili broj.

3 - Ponovo pritisnite **OK** kako biste odmah prešli na sljedeće mjesto na kojem se pojavljuje određena riječ ili broj.

4 - Ponovo pritisnite **OK** za prelazak na sljedeće mjesto.

5 - Kako biste zaustavili pretraživanje, pritisnite **▲** (gore) dok više ništa ne bude odabrano.

#### Teletekst s povezanog uređaja

Neki uređaji koji primaju televizijske kanale mogu nuditi i teletekst.

Otvaranje teleteksta s povezanog uređaja . . .

1 - Pritisnite **SOURCES** odaberite uređaj i pritisnite **OK**.

2 - Dok gledate kanal na uređaju, pritisnite **+ OPTIONS**, odaberite **Prikaz tipki uređaja** i odaberite tipku **≡** te pritisnite **OK**.

3 - Pritisnite **← BACK** kako biste sakrili tipke uređaja.

4 - Kako biste zatvorili teletekst, ponovo pritisnite **← BACK**.

#### Digitalni tekst (samo u Ujedinjenom Kraljevstvu)

Neke televizijske kuće koje emitiraju digitalne programe nude namjenske usluge digitalnog teksta ili interaktivne televizije na svojim digitalnim televizijskim kanalima. To obuhvaća uobičajeni teletekst za koji se upotrebljavaju numeričke tipke, tipke sa strelicama i tipke u boji za odabir i kretanje.

Kako biste zatvorili digitalni tekst, pritisnite **← BACK**.

---

#### Opcije teleteksta

U teletekstu pritisnite **+ OPTIONS** za sljedeći odabir...

- **Zamrzavanje stranice**

Zaustavljanje automatske rotacije podstranica.

- **Dvostruki prikaz na zaslonu / Pun zaslon**

Prikaz televizijskog kanala i teleteksta jednoga uz drugi.

- **T.O.P. pregled**

Otvaranje T.O.P. teleteksta.

- **Povećavanje**

Povećanje stranice teleteksta radi ugodnijeg čitanja.

- **Prikaz**

Prikaz skrivenih informacija na stranici.

- **Listanje podstranica**

Listanje podstranica kada su one dostupne.

- **Sakrij/prikaži omiljene stranice**

Za skrivanje ili prikaz popisa omiljenih stranica.

- **Brisanje omiljenih stranica**

Brisanje popisa omiljenih stranica.

- **Jezik**

Promjena skupine znakova koje teletekst koristi za ispravan prikaz.

- **Teletekst 2.5**

Aktivacija Teleteksta 2.5 koji nudi više boja i bolju grafiku.

---

#### Postavljanje teleteksta

##### Jezik teleteksta

Neke televizijske kuće koje emitiraju digitalne programe nude više jezika teleteksta.

Postavljanje primarnog i sekundarnog jezika teleteksta . . .

1 - Pritisnite **⚙**, odaberite **Sve postavke** i pritisnite **OK**.

2 - Odaberite **Regija i jezik** i pritisnite **➤** (desno) kako biste otvorili izbornik.

3 - Odaberite **Jezik > Primarni**

**teletekst** ili **Sekundarni teletekst**.

4 - Odaberite željene jezike teleteksta.

5 - Po potrebi više puta pritisnite **◀** (lijevo) kako biste zatvorili izbornik.

##### Teletekst 2.5

Ako je dostupan, Teletekst 2.5 pruža više boja i bolju grafiku. Teletekst 2.5 je aktiviran kao standardna tvornička postavka.

Isključivanje Teleteksta 2.5...

1 - Pritisnite **TEXT**.

2 - Dok je teletekst otvoren na zaslonu, pritisnite **+ OPTIONS**.

3 - Odaberite **Teletekst 2.5 > Isključi** i pritisnite **OK**.

4 - Po potrebi više puta pritisnite **◀** (lijevo) kako biste zatvorili izbornik.



# Povezivanje uređaja

## O povezivanju

### Vodič za mogućnost povezivanja

Prilikom povezivanja uređaja s televizorom uvijek koristite najkvalitetniju vezu koja je dostupna. Osim toga, koristite kvalitetne kabele kako bi se osigurao dobar prijenos slike i zvuka.

Kada povežete uređaj, televizor će prepoznati vrstu uređaja i svakom uređaju dati odgovarajući naziv sukladno njegovoj vrsti. Ako želite, naziv možete promijeniti. Ako je postavljen odgovarajući naziv uređaja, televizor će automatski prijeći na idealne postavke kada odaberete taj uređaj u izborniku Izvori.

Ako vam je potrebna pomoć za povezivanje nekoliko uređaja s televizorom, možete otvoriti Vodič za povezivanje tvrtke Philips. Vodič pruža informacije o povezivanju i kabelima koje trebate koristiti.

Posjetite [www.connectivityguide.philips.com](http://www.connectivityguide.philips.com)

### Priključnica za antenu

Ako imate set-top box (digitalni prijemnik) ili snimač, kabele za antenu priključite tako da se prijenos signala antene odvija preko set-top box uređaja i/ili snimača do televizora. Na taj način antena i set-top box mogu slati moguće dodatne kanale snimaču.

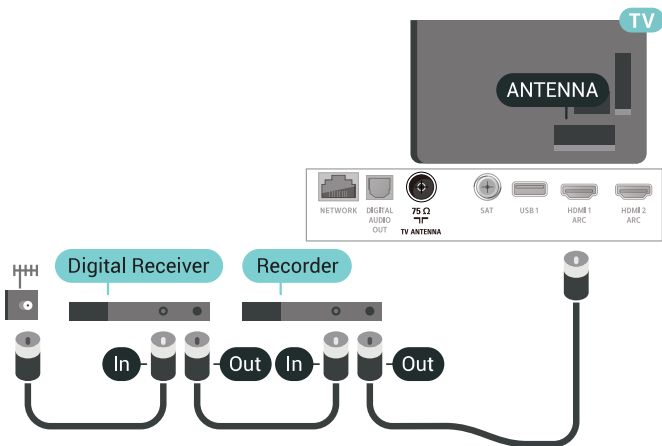

## HDMI priključnice

### HDMI kvaliteta

HDMI veza omogućava sliku i zvuk najbolje kvalitete. Jedan HDMI kabel kombinira video i audio signale. Upotrijebite HDMI kabel za televizijski signal.

Za najbolji prijenos kvalitete signala koristite HDMI kabel velike brzine prijenosa i nemojte koristiti HDMI kabel dulji od 5 m.

Ako je uređaj povezan putem HDMI veze i ne radi ispravno, provjerite možete li problem riješiti odabirom druge postavke za HDMI Ultra HD. Kako biste pronašli više informacija, u izborniku Pomoć odaberite Ključne riječi i potražite HDMI Ultra HD.

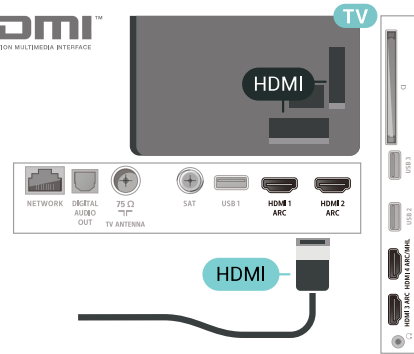

### Zaštita od kopiranja

HDMI kabele podržavaju HDCP 2.2 (High-bandwidth Digital Content Protection / Zaštita digitalnih sadržaja s velikom širinom pojasa). HDCP je signal za zaštitu od kopiranja sadržaja s DVD ili Blu-ray Disc medija. Poznat je i pod nazivom DRM (Digital Rights Management).

### HDMI ARC

Sve HDMI priključnice na televizoru imaju HDMI ARC (Audio Return Channel).

Ako uređaj, obično sustav kućnog kina (HTS), ima i HDMI ARC priključnicu, povežite ga s bilo kojom HDMI priključnicom na televizoru. Uz HDMI ARC ne morate priključivati dodatni audio kabel koji šalje zvuk televizijske slike sustavu kućnog kina. HDMI ARC kombinira oba signala.

Možete koristiti bilo koju HDMI priključnicu na televizoru za priključivanje sustava kućnog kina, ali ARC je dostupan za samo 1 uređaj/priključnicu u isto vrijeme.

## HDMI MHL

HDMI MHL vam omogućuje slanje sadržaja koji gledate na Android pametnom telefonu ili tabletu na zaslon televizora.

Priključnica **HDMI 4** na ovom televizoru obuhvaća **MHL 2.0** (Mobile High-Definition Link).

Ova žična veza pruža odličnu stabilnost i protok podataka, malo kašnjenje i kvalitetnu reprodukciju zvuka, a nema smetnji bežičnih veza. Uz to, MHL veza omogućuje punjenje baterije pametnog telefona ili tableta. Iako je povezan, vaš mobilni uređaj neće se puniti kada je televizor u stanju pripravnosti.

Informirajte se o tome koji pasivni MHL kabel odgovara vašem mobilnom uređaju. Na primjer, uz HDMI priključnicu za televizor na jednoj strani, informirajte se na koju vrstu priključnice trebate priključiti pametni telefon ili tablet.

MHL, Mobile High-Definition Link i logotip MHL zaštitni su znakovi ili registrirani zaštitni znakovi tvrtke MHL, LLC.



## HDMI CEC - EasyLink

HDMI veza omogućava sliku i zvuk najbolje kvalitete. Jedan HDMI kabel kombinira video i audio signale. Koristite HDMI kabel za televizijski signal visoke rezolucije (HD). Za najbolji prijenos kvalitete signala koristite HDMI kabel velike brzine prijenosa i nemojte koristiti HDMI kabel dulji od 5 m.

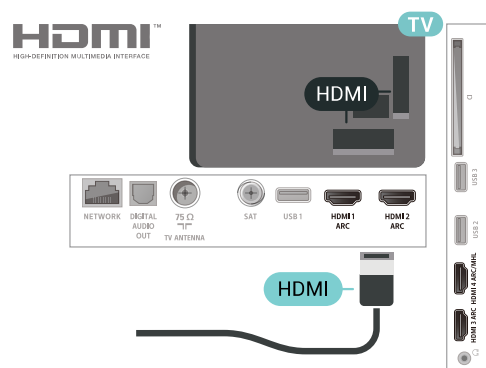

### EasyLink HDMI CEC

Ako su vaši uređaji povezani HDMI kabelom i imaju EasyLink, njima možete upravljati pomoću daljinskog upravljača televizora. Opcija EasyLink HDMI CEC

mora biti postavljena na Uključeno i na televizoru i na povezanom uređaju.

EasyLink omogućava upravljanje povezanim uređajem pomoću daljinskog upravljača televizora. EasyLink koristi HDMI CEC (Consumer Electronics Control) za komunikaciju s povezanim uređajima. Uređaji moraju podržavati HDMI CEC i moraju biti povezani HDMI vezom.

### Postavke za EasyLink

Značajka EasyLink uključena je prema zadanoj opciji. Provjerite jesu li sve postavke za HDMI CEC ispravno postavljene na povezanim uređajima koji imaju EasyLink. EasyLink možda neće raditi s uređajima drugih robnih marki.

### HDMI CEC kod uređaja drugih robnih marki

HDMI CEC funkcionalnost ima razne nazive, ovisno o proizvođaču. Primjeri: Anynet, Aquos Link, Bravia Theatre Sync, Kuro Link, Simplink i Viera Link. Ne podržavaju sve robne marke EasyLink.

Nazivi HDMI CEC funkcije navedeni kao primjer vlasništvo su odgovarajućih vlasnika.

## DVI na HDMI

Ako još uvijek posjedujete uređaj koji ima samo DVI priključnicu, možete ga povezati s bilo kojom HDMI priključnicom pomoću adaptera DVI na HDMI.

Koristite adapter DVI na HDMI ako uređaj ima samo DVI ulaz. Upotrijebite jednu od HDMI priključnica i priključite Audio L/R kabel (mini priključak od 3,5 mm) u Audio ulaz za zvuk, na stražnjoj strani televizora.

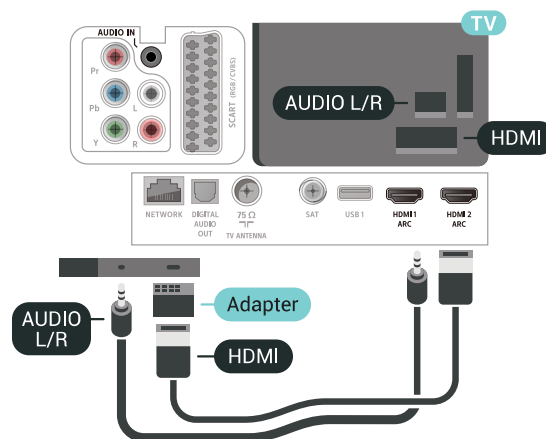

---

## Zaštita od kopiranja

DVI i HDMI kabeli podržavaju HDCP (High-bandwidth Digital Contents Protection). HDCP je signal za zaštitu od kopiranja sadržaja s DVD ili Blu-ray Disc medija. Poznat je i pod nazivom DRM (Digital Rights Management).

---

6.3

## Y Pb Pr – komponentni

Y Pb Pr – komponentni video predstavlja vrlo kvalitetnu vezu.

YPbPr veza može se koristiti za televizijske signale visoke rezolucije (HD). Pored Y, Pb i Pr signala, dodajte i lijevi i desni audio signali za zvuk.

Boje YPbPr (zelena, plava, crvena) priključnice prilikom povezivanja uskladite s utikačima kabela. Koristite Audio L/R cinch kabel ako vaš uređaj ima podršku i za zvuk.

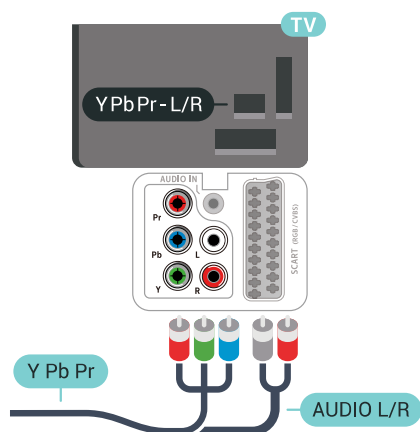

---

6.4

## Scart

SCART predstavlja vezu dobre kvalitete.

SCART veza može se koristiti za CVBS i RGB video signale, ali ne za televizijske signale visoke rezolucije (HD). SCART kombinira video i audio signale. SCART veza podržava NTSC reprodukciju.

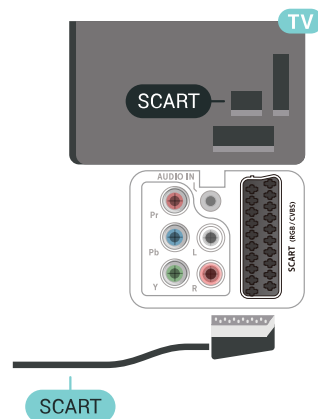

---

6.5

## Audio izlaz – optički

Audio izlaz – optički predstavlja vrlo kvalitetnu vezu za zvuk.

Ova optička veza može prenositi 5.1-kanalni zvuk. Ako uređaj, obično sustav kućnog kina (HTS), nema HDMI ARC priključnicu, ovu vezu možete koristiti uz audio ulaz – optički na kućnom kinu. Audio izlaz – optički šalje zvuk s televizora na sustav kućnog kina.

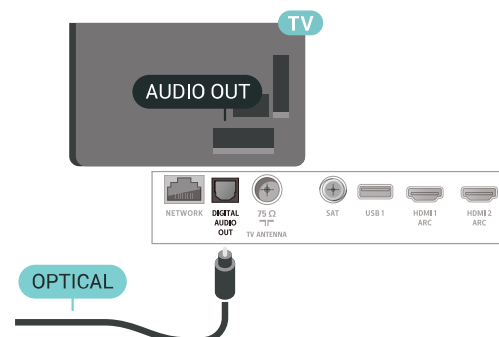

---

6.6

## CAM s pametnom karticom – CI+

### Više o sučelju CI+

Napomena: Nije podržano u državama azijsko-pacifičke regije, Bliskog istoka i Afrike.

## CI+

Ovaj televizor podržava CI+ Conditional Access .

CI+ omogućava gledanje premium HD programa, kao što su filmovi i sportski sadržaji dobavljača televizijskih sadržaja koji emitiraju digitalnu televiziju u vašoj regiji. Televizijski operateri kodiraju te programe, a dekodiraju ih uz prethodno plaćeni CI+ modul.

Dobavljači digitalnih televizijskih sadržaja osiguravaju CI+ modul (Conditional Access Module - CAM) i odgovarajuću pametnu karticu kada se pretplatite na njihove premium programe. Ti programi imaju visoku razinu zaštite od kopiranja.

Više informacija o odredbama i uvjetima zatražite od televizijskog operatera koji emitira digitalne programe.



## Pametna kartica

Dobavljači digitalnih televizijskih sadržaja osiguravaju CI+ modul (Conditional Access Module - CAM) i odgovarajuću pametnu karticu kada se pretplatite na njihove premium programe.

Umetnite pametnu karticu u CAM modul. Pogledajte upute koje ste dobili od operatera.

Umetanje CAM modula u televizor...

- 1 - Pravilan način umetanja naznačen je na CAM modulu. Nepravilnim umetanjem mogu se oštetiti CAM modul i televizor.
- 2 - Na stražnjoj strani televizora, s prednjom stranom CAM modula okrenutom prema vama, pažljivo umetnite CAM u utor COMMON INTERFACE.
- 3 - CAM modul pogurajte do kraja. Trajno ga ostavite u utoru.

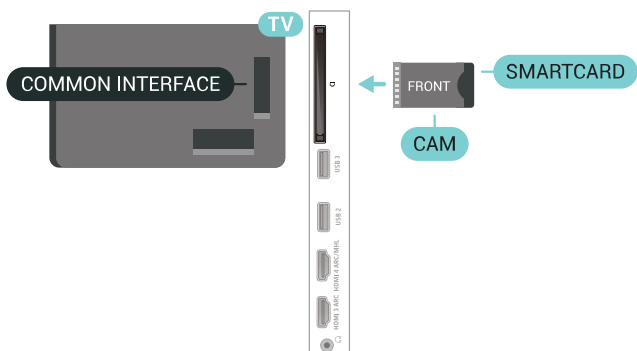

Po uključivanju televizora možda će biti potrebno nekoliko minuta da se CAM aktivira. Ako je CAM umetnut, a pretplata plaćena (metode pretplate mogu se razlikovati), možete gledati kodirane kanale koje podržava CAM pametna kartica.

CAM i pametna kartica namijenjeni su isključivo vašem televizoru. Ako izvadite CAM, više nećete moći gledati kodirane kanale koje podržava CAM.

## Lozinke i PIN kodovi

Kako biste gledali kanale nekih CAM modula, morate unijeti PIN kôd. Prilikom postavljanja PIN koda za CAM, preporučujemo da koristite isti kôd koji koristite za otključavanje televizora.

Postavljanje PIN koda za CAM...

- 1 - Pritisnite SOURCES.
- 2 - Odaberite vrstu kanala za koji koristite CAM za Gledanje TV progr.
- 3 - Pritisnite + OPTIONS i odaberite Common Interface.
- 4 - Odaberite televizijskog operatera CAM modula. Slijede zasloni od televizijskog operatera. Slijedite upute na zaslonu kako biste potražili postavku za PIN kôd.

## 6.7

## Prijemnik - Set-Top Box

### Kabelski prijemnik

Koristite 2 kabela za antenu kako biste povezali antenu sa set-top box uređajem (digitalni prijemnik) i televizorom.

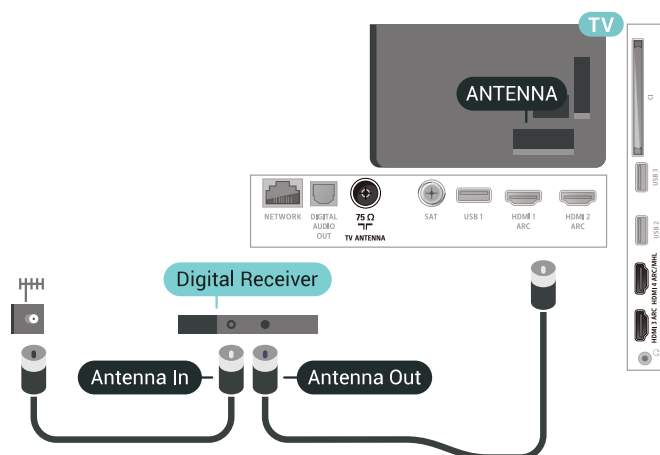

Osim kabela za antenu, dodajte HDMI kabel kako biste set-top box povezali s televizorom. Umjesto toga, možete koristiti SCART kabel ako set-top box nema HDMI priključnicu.

## Sustav kućnog kina – HTS

### Povezivanje pomoću priključnice HDMI ARC

Pomoću HDMI kabela povežite sustav kućnog kina (HTS) s televizorom. Možete povezati Soundbar tvrtke Philips ili sustav kućnog kina s ugrađenim reproduktorom diskova.

#### HDMI ARC

Ako sustav kućnog kina ima HDMI ARC priključnicu, za povezivanje možete koristiti bilo koju HDMI priključnicu na televizoru. Uz HDMI ARC ne trebate povezivati dodatni audio kabel. HDMI ARC kombinira oba signala.

Sve HDMI priključnice na televizoru mogu imati ARC (Audio Return Channel) signal. No nakon povezivanja sustava kućnog kina televizor može slati ARC signal samo toj HDMI priključnici.

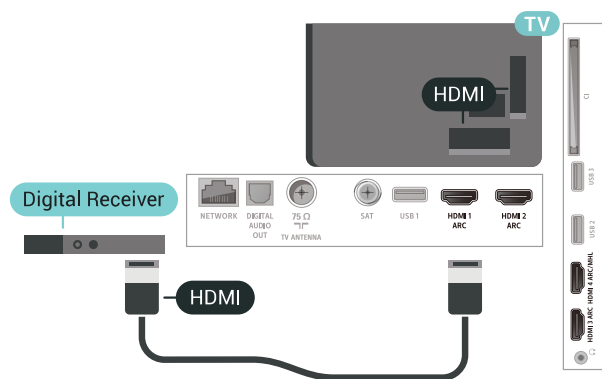

#### Mjerač vremena za isključivanje

Isključite automatski mjerač vremena ako koristite samo daljinski upravljač set-top box uređaja. To učinite kako se televizor ne bi automatski isključivao nakon 4 sata bez pritiskanja tipke na daljinskom upravljaču televizora.

### Satelitski tuner

Priključite kabel satelitske antene na satelitski prijemnik.

Osim kabela za antenu, dodajte HDMI kabel kako biste uređaj povezali s televizorom. Umjesto toga, možete upotrijebiti SCART kabel ako uređaj nema HDMI priključnicu.

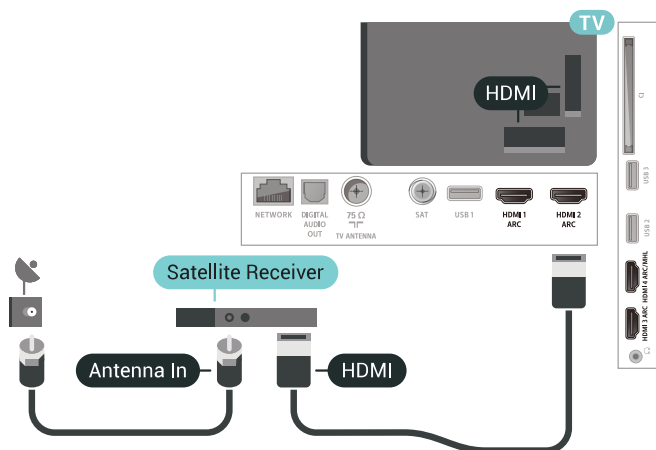

#### Mjerač vremena za isključivanje

Isključite automatski mjerač vremena ako koristite samo daljinski upravljač set-top box uređaja. To učinite kako se televizor ne bi automatski isključivao nakon 4 sata bez pritiskanja tipke na daljinskom upravljaču televizora.

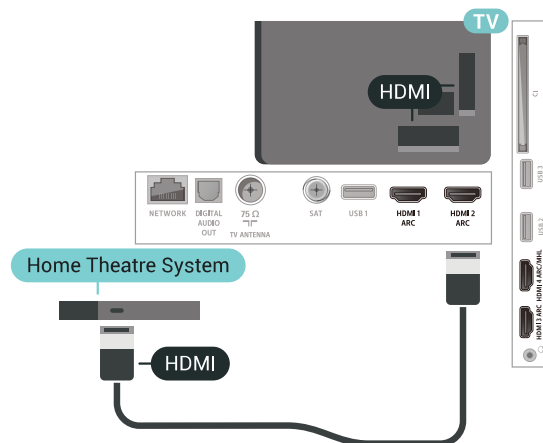

#### Usklađivanje zvuka i slike

Ako zvuk ne odgovara slici na zaslonu, na većini sustava kućnog kina s reproduktorom diskova može se postaviti odgoda kako bi zvuk i slika uskladili.

### Povezivanje pomoću HDMI kabela

Pomoću HDMI kabela povežite sustav kućnog kina (HTS) s televizorom. Možete povezati Soundbar tvrtke Philips ili sustav kućnog kina s ugrađenim reproduktorom diskova.

Ako sustav kućnog kina nema HDMI ARC priključnicu, dodajte optički audio kabel (Toslink) za slanje zvuka televizijske slike sustavu kućnog kina.

stražnjoj strani televizora. Kako biste pronašli više informacija, u izborniku Pomoć odaberite Ključne riječi i potražite HDMI MHL.

6.10

## Blu-ray Disc reproduktor

Koristite HDMI kabel velike brzine kako biste povezali Blu-ray Disc reproduktor i televizor.

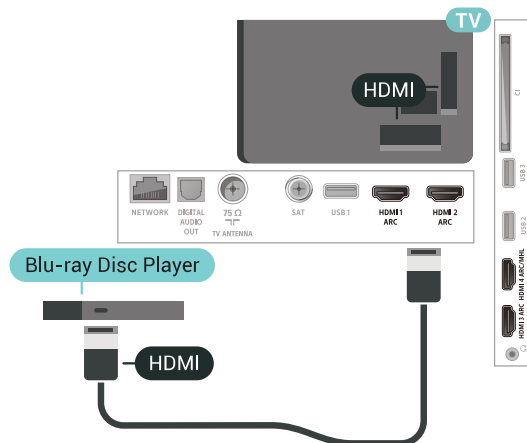

Ako Blu-ray Disc reproduktor ima EasyLink HDMI CEC, njime možete upravljati pomoću daljinskog upravljača za televizor.

6.11

## DVD reproduktor

Za povezivanje DVD reproduktora s televizorom koristite HDMI kabel.

Umjesto toga, možete upotrijebiti SCART kabel ako uređaj nema HDMI priključnicu.

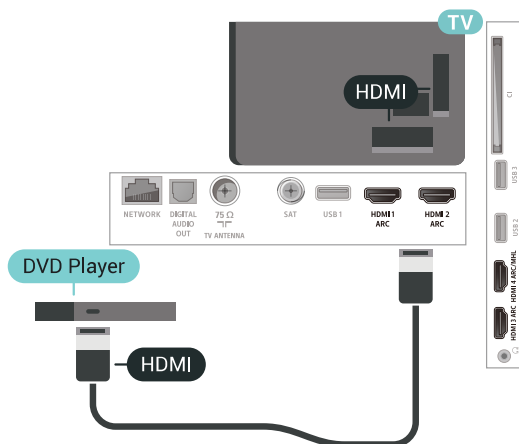

Ako je DVD reproduktor povezan HDMI kabelom i ima EasyLink CEC, njime možete upravljati pomoću daljinskog upravljača za televizor.

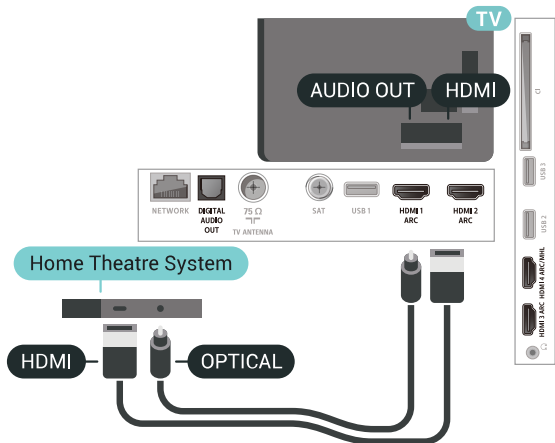

### Usklađivanje zvuka i slike

Ako zvuk ne odgovara slici na zaslonu, na većini sustava kućnog kina s reproduktorom diskova može se postaviti odgoda kako bi zvuk i slika uskladili.

## Problemi sa zvukom sustava kućnog kina

### Zvuk s mnogo šuma

Ako gledate videozapis s priključenog USB flash pogona ili povezanog računala, zvuk sa sustava kućnog kina mogao bi biti izobličen. Taj šum čuje se kada audio ili video datoteka ima DTS zvuk, ali sustav kućnog kina nema DTS obradu zvuka. To možete popraviti tako da Format audio izlaza televizora postavite na Stereo (nekomprimirano).

Pritisnite **⚙** za Sve postavke > Zvuk > Napredno > Format audio izlaza.

### Nema zvuka

Ako zvuk s televizora ne čujete putem sustava kućnog kina, provjerite jeste li HDMI kabel priključili u HDMI ARC priključnicu na sustavu kućnog kina. Sve HDMI priključnice na televizoru podržavaju HDMI ARC.

6.9

## Pametni telefoni i tableti

Za povezivanje pametnog telefona ili tableta s televizorom možete koristiti bežičnu ili žičnu vezu.

### Bežična

Za bežičnu vezu na pametni telefon ili tablet preuzmite Philips TV Remote App iz omiljene trgovine aplikacijama.

### Žična mreža

Za žičnu vezu koristite HDMI 4 MHL priključnicu na

## Bluetooth – zvučnici i upravljači

### Što je potrebno

S ovim televizorom možete povezati bežični uređaj koristeći Bluetooth® - bežični zvučnik, niskotonac, sound bar ili slušalice. Također možete povezati upravljač za igranje koristeći Bluetooth LE.

Kako biste reproducirali zvuk s televizora na bežičnom zvučniku, morate upariti bežični zvučnik s televizorom. Možete upariti bežične zvučnike i najviše 4 uređaja s tehnologijom Bluetooth LE (niska potrošnja energije). Televizor istovremeno može reproducirati zvuk samo na jednom zvučniku. Ako povežete niskotonac, zvuk se reproducira na televizoru i niskotoncu. Ako povežete sound bar, zvuk se reproducira samo na sound bar zvučniku.

### Pažnja - usklađivanje zvuka i slike



Mnogi sustavi zvučnika s tehnologijom Bluetooth imaju veliko tzv. 'kašnjenje'. Veliko kašnjenje znači da zvuk kasni za slikom, zbog čega oni nisu usklađeni. Prije nego što kupite sustav bežičnih Bluetooth zvučnika, informirajte se o najnovijim modelima i potražite uređaj s malim kašnjenjem. Zatražite savjet od prodavača.

### Uparivanje uređaja

Bežični zvučnik postavite na udaljenost manju od 5 metara od televizora. Specifične informacije o uparivanju i dometu bežične veze potražite u korisničkom priručniku uređaja. Provjerite je li na televizoru uključena postavka Bluetooth.

Možete koristiti bežični upravljač za igranje nakon što ga uparite. Kad je bežični zvučnik uparen, možete ga odabrati za reprodukciju zvuka televizora. Nakon što uparite uređaj, ne trebate ga ponovno uparivati ako ne uklonite uređaj.

Uparivanje bežičnog zvučnika s televizorom...



- 1 - Uključite bežični zvučnik i stavite ga unutar dometa televizora.
- 2 - Pritisnite , odaberite Sve postavke i pritisnite OK.
- 3 - Odaberite Bežična veza i mreže i pritisnite  (desno) kako biste otvorili izbornik.
- 4 - Odaberite Bluetooth > Traži Bluetooth uređaj.
- 5 - Odaberite Pokreni i pritisnite OK. Slijedite upute na zaslonu. Uparit ćete uređaj s televizorom, a televizor će spremi vezu. Ako ste postigli maksimalan broj uparenih uređaja, prvo morati razdvojiti upareni uređaj.
- 6 - Odaberite vrstu uređaja (slušalice, niskotonac, ...).

7 - Po potrebi više puta pritisnite  (lijevo) kako biste zatvorili izbornik.

### Odabir uređaja

Kad je uparen bežični Bluetooth zvučnik, možete ga odabrati za reprodukciju zvuka televizora.



Za odabir zvučnika za reprodukciju zvuka s televizora...

- 1 - Pritisnite , odaberite Zvučnici i pritisnite OK.
- 2 - Odaberite željeni sustav zvučnika.
- 3 - Po potrebi više puta pritisnite  (lijevo) kako biste zatvorili izbornik.

### Uklanjanje uređaja

Možete priključiti ili isključiti bežični Bluetooth uređaj. Kad je Bluetooth uređaj priključen, možete koristiti upravljač za igranje ili reproducirati zvuk televizora putem bežičnog zvučnika. Također možete ukloniti bežični Bluetooth uređaj. Ako uklonite Bluetooth uređaj, on više neće biti uparen.



Za uklanjanje ili isključivanje bežičnog uređaja...

- 1 - Pritisnite , odaberite Sve postavke i pritisnite OK.
- 2 - Odaberite Bežična veza i mreže.
- 3 - Odaberite Bluetooth > Ukloni uređaj.
- 4 - Na popisu odaberite bežični uređaj.
- 5 - Odaberite Prekid veze ili Ukloni.
- 6 - Odaberite OK.
- 7 - Po potrebi više puta pritisnite  (lijevo) kako biste zatvorili izbornik.

### Uključivanje ili isključivanje opcije Bluetooth

Za povezivanje bežičnih Bluetooth uređaja provjerite je li Bluetooth uključen.





Da biste uključili Bluetooth...

- 1 - Pritisnite , odaberite Sve postavke i pritisnite OK.
- 2 - Odaberite Bežična veza i mreže.
- 3 - Odaberite Bluetooth > Uklj./isklj. Bluetooth.
- 4 - Odaberite Uključeno ili Isključeno.
- 5 - Po potrebi više puta pritisnite  (lijevo) kako biste zatvorili izbornik.

## Slušalice

Možete priključiti slušalice u priključnicu  na stražnjoj strani televizora. Priključak je mini priključak od 3,5 mm. Glasnoću slušalica možete zasebno prilagoditi.

Prilagodba glasnoće...

- 1 - Pritisnite  i odaberite Glasnoća slušalica.
- 2 - Pritisnite strelice  (gore) ili  (dolje) kako biste prilagodili vrijednost.
- 3 - Po potrebi više puta pritisnite  (lijevo) kako biste zatvorili izbornik.

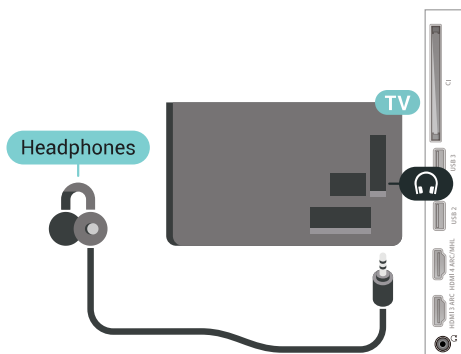

## Y Pb Pr

Povežite igraću konzolu komponentnim video kabelom (Y Pb Pr) i audio L/R kabelom s televizorom.

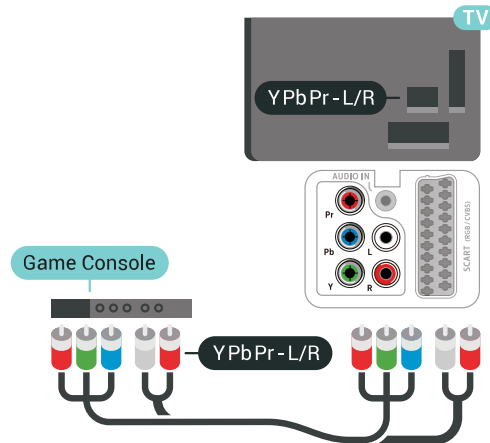

## Scart

Povežite igraću konzolu kompozitnim kabelom (CVBS) i audio L/R kabelom s televizorom.

Ako vaša igraća konzola ima samo Video (CVBS) i Audio L/R izlaz, koristite adapter Video Audio L/R na SCART (prodaje se zasebno) za povezivanje sa SCART priključnicom.

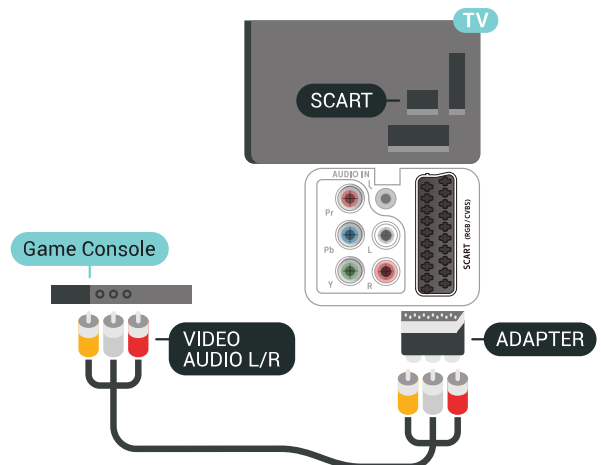

## Igraća konzola

### HDMI

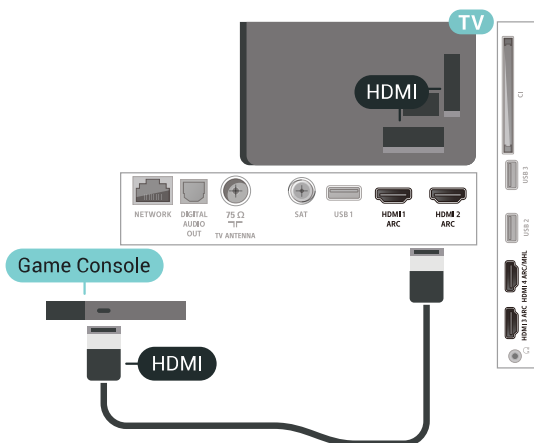

Kako biste dobili najbolju kvalitetu, za povezivanje igraće konzole s televizorom koristite HDMI kabel velike brzine.



## Najbolja postavka

Prije nego što počnete igrati igru s povezanje igraće konzole, savjetujemo vam da televizor postavite na idealnu postavku Igra.

Za postavljanje televizora na idealnu postavku...

- 1 - Pritisnite , odaberite Sve postavke i pritisnite OK.
- 2 - Odaberite Slika i pritisnite  (desno) kako biste



otvorili izbornik.

3 - Odaberite **Stil slike > Igra**.

4 - Po potrebi više puta pritisnite **◀** (lijevo) kako biste zatvorili izbornik.

6.15

## Upravljač za igranje

### Povezivanje upravljača za igranje

Kako biste na televizoru igrali igre s interneta, možete povezati određene bežične upravljače. Možete koristiti upravljače s USB nano prijemnikom ili upravljače s Bluetoothom.

Za povezivanje upravljača s USB nano prijemnikom...

1 - Priključite mali nano prijemnik u jednu od USB priključnica na bočnoj strani televizora. Bežični nano prijemnik isporučuje se s upravljačem za igranje.

2 - Ako je upravljač za igranje uključen, možete ga koristiti.

Drugi upravljač za igranje možete priključiti u drugu USB priključnicu na bočnoj strani televizora.

## Problemi

Rješavanje mogućih smetnji s drugim bežičnim uređajima na televizoru...

- Koristite USB produžni kabel i pomaknite nano prijemnik približno 1 metar od televizora.
- Umjesto toga, možete upotrijebiti USB čvorište pod naponom povezano s televizorom i u njega priključiti nano prijemnike.

6.16

## USB tvrdi disk

### Što je potrebno

Ako priključite USB tvrdi disk, možete pauzirati ili snimati digitalne televizijske sadržaje (DVB ili slično emitiranje).

#### Minimalni prostor na disku

- Pauziranje

Kako biste pauzirali emitirani sadržaj, treba vam tvrdi disk koji podržava USB 2.0 s najmanje 4 GB prostora.

- Snimanje

Kako biste pauzirali i snimili emitirani sadržaj, treba vam disk s najmanje 250 GB prostora.

## Instalacija

Prije pauziranja ili snimanja televizijskog programa morate povezati i formatirati USB tvrdi disk. Formatiranjem će se ukloniti sve datoteke s USB tvrdog diska.

1 - Povežite USB tvrdi disk s jednom od USB priključnica na televizoru. Prilikom formatiranja nemojte povezivati drugi USB uređaj u drugu USB priključnicu.

2 - Uključite USB tvrdi disk i televizor.

3 - Dok se na televizoru prikazuje digitalni televizijski kanal, pritisnite **⏸** (Pauza). Pauzom će se pokrenuti formatiranje.

Slijedite upute na zaslonu.

Kada se USB tvrdi disk formatira, ostavite ga stalno povezanog.

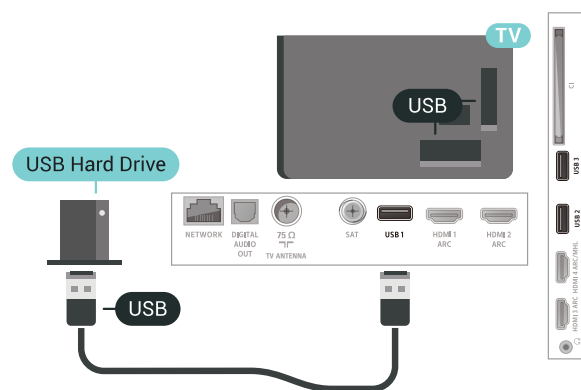

### Upozorenje

USB tvrdi disk formatiran je isključivo za ovaj televizor, što znači da spremljene snimke ne možete koristiti na drugom televizoru ili na računalu. Nemojte kopirati niti mijenjati datoteke snimki na USB tvrdom disku pomoću bilo koje računalne aplikacije. Time će se snimke oštetiti. Prilikom formatiranja drugog USB tvrdog diska, sadržaj na prethodnom će se izgubiti. USB tvrdi disk koji je instaliran na televizor morat ćete ponovo formatirati kako biste ga mogli koristiti na računalu.

## Formatiranje

Prije pauziranja ili snimanja televizijskog programa ili spremanja aplikacija morate povezati i formatirati USB tvrdi disk. Formatiranjem će se ukloniti sve datoteke s USB tvrdog diska. Ako želite snimiti programe s podacima iz vodiča kroz televizijske programe s interneta, prije instaliranja USB tvrdog diska prvo morate podesiti internetsku vezu.

### Upozorenje

USB tvrdi disk formatiran je isključivo za ovaj televizor, što znači da spremljene snimke ne možete koristiti na drugom televizoru ili na računalu. Nemojte kopirati niti mijenjati datoteke snimki na USB tvrdom disku pomoću bilo koje računalne aplikacije. Time će se snimke oštetiti. Prilikom formatiranja drugog USB tvrdog diska, sadržaj na prethodnom će se izgubiti. USB tvrdi disk koji je instaliran na televizor morat ćete ponovo formatirati kako biste ga mogli koristiti na računalu.

Za formatiranje USB tvrdog diska...

- 1 - Povežite USB tvrdi disk s jednom od **USB** priključnica na televizoru. Prilikom formatiranja nemojte povezivati drugi USB uređaj u drugu USB priključnicu.
- 2 - Uključite USB tvrdi disk i televizor.
- 3 - Dok se na televizoru prikazuje digitalni televizijski kanal, pritisnite **||** (Pauza). Pauzom će se pokrenuti formatiranje. Slijedite upute na zaslonu.
- 4 - Televizor će vas pitati želite li koristiti USB tvrdi disk za spremanje aplikacija. Potvrdite ako želite.
- 5 - Kada se USB tvrdi disk formatira, ostavite ga stalno povezanog.

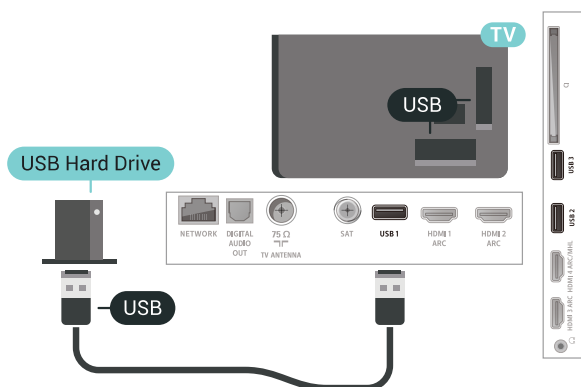

6.17

## USB tipkovnica

### Povezivanje

Povežite USB tipkovnicu (USB-HID) za unos teksta na televizoru.

Za povezivanje koristite jednu od **USB** priključnica.



## Konfiguracija

### Instalacija tipkovnice

Kako biste instalirali USB tipkovnicu, uključite televizor i priključite USB tipkovnicu na jednu od **USB** priključnica na televizoru. Kada televizor prvi put prepozna tipkovnicu, možete odabrati raspored tipkovnice i testirati odabir. Ako najprije odaberete ćirilčni ili grčki raspored tipkovnice, možete odabrati sekundarni latinični raspored.

Promjena postavke rasporeda tipkovnice nakon odabira rasporeda...

- 1 - Pritisnite **⚙**, odaberite **Sve postavke** i pritisnite **OK**.
- 2 - Odaberite **Općenite postavke** i pritisnite **➤** (desno) kako biste otvorili izbornik.
- 3 - Odaberite **Postavke USB tipkovnice** i pokrenite postavljanje tipkovnice.

## Posebne tipke

### Tipke za unos teksta

- Tipka Enter = OK
- Backspace = brisanje znaka ispred pokazivača
- Tipke sa strelicama = kretanje unutar tekstnog polja
- Kako biste promijenili raspored tipkovnice dok je postavljen sekundarni raspored, istovremeno pritisnite tipke **Ctrl + razmaknica**.

### Tipke za aplikacije i internetske stranice

- Tab i Shift + Tab = sljedeće i prethodno
- Home = pomicanje na vrh stranice
- End = pomicanje na dno stranice
- Page Up = prelazak na gornju stranicu
- Page Down = prelazak na donju stranicu
- + = povećavanje za jedan korak
- - = smanjenje za jedan korak
- \* = prilagođavanje web-stranice širini zaslona

6.18

## USB Flash pogon

Možete prikazivati fotografije ili reproducirati glazbu i videozapise s povezanog USB flash pogona.

Umetnite USB flash pogon u jednu od **USB** priključnica na televizoru dok je televizor uključen.

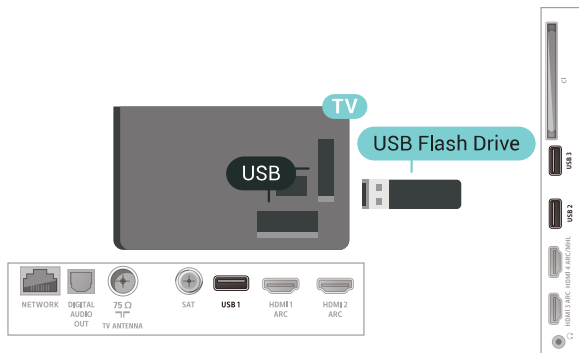

Televizor će prepoznati flash pogon i otvoriti popis njegovih sadržaja.

Ako se popis sadržaja ne prikaže automatski, pritisnite **SOURCES** te odaberite **USB**.

Kako biste prekinuli prikaz sadržaja USB flash pogona, pritisnite **TV EXIT** ili odaberite drugu aktivnost.

Kako biste prekinuli vezu s USB flash pogonom, možete ga izvući u bilo koje vrijeme.

Kako biste pronašli više informacija o gledanju ili reprodukciji sadržaja s USB flash pogona, u izborniku **Pomoć** odaberite **Ključne riječi** i potražite **Fotografije, videozapisi i glazba**.

6.19

## Fotoaparati

Kako biste prikazali fotografije pohranjene na digitalnom fotoaparatu, fotoaparati možete izravno povezati s televizorom.

Za povezivanje koristite jednu od **USB** priključnica na televizoru. Nakon povezivanja uključite fotoaparati.

Ako se popis sadržaja ne prikaže automatski, pritisnite **SOURCES** te odaberite **USB**.

Fotoaparati ćete možda morati postaviti za prijenos sadržaja koristeći protokol PTP (Picture Transfer Protocol). Pročitajte korisnički priručnik digitalnog fotoaparata.

Kako biste pronašli više informacija o prikazu fotografija, u izborniku **Pomoć** odaberite **Ključne riječi** i potražite **Fotografije, videozapisi i glazba**.

6.20

## Kamkorder

## HDMI

Kako biste dobili najbolju kvalitetu, koristite HDMI kabel za povezivanje kamkordera s televizorom.

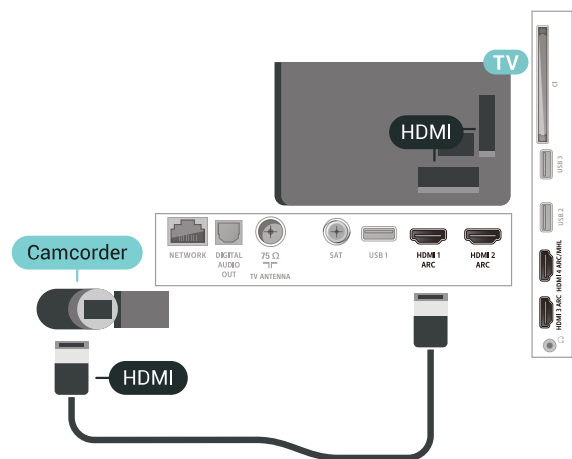

## LR za audio i video / Scart

Za povezivanje kamkordera možete koristiti HDMI, YPbPr ili SCART priključnicu. Ako kamkorder ima samo Video (CVBS) i Audio L/R izlaz, koristite adapter Video Audio L/R na SCART (prodaje se zasebno) kako biste ga povezali sa SCART priključnicom.

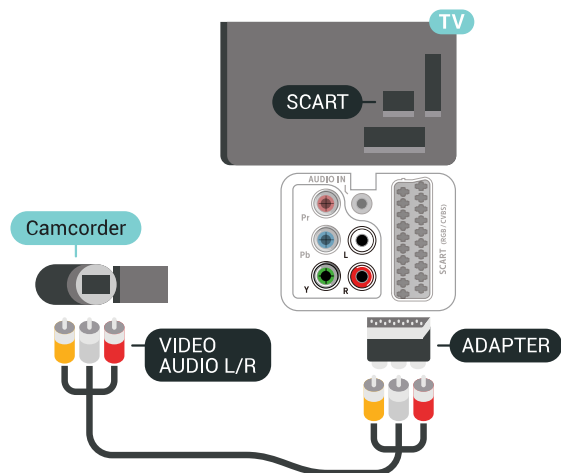

6.21

## Računalo

### Povezivanje

Računalo možete povezati s televizorom i televizor koristiti kao računalni monitor.

Uz HDMI

Pomoću HDMI kabela povežite računalo s televizorom.

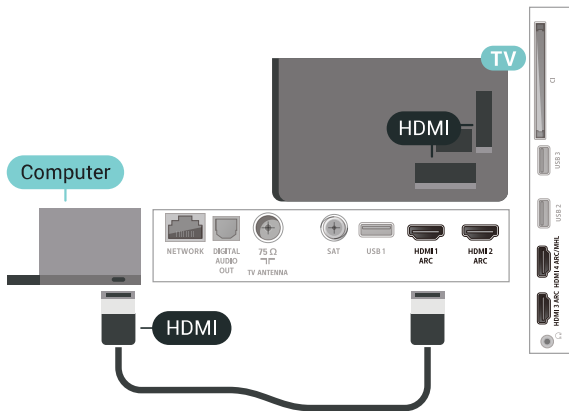

## Uz DVI na HDMI

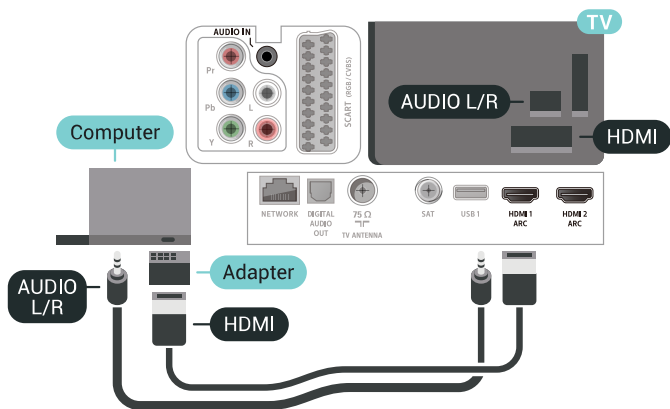

Umjesto toga, možete koristiti adapter DVI na HDMI (prodaje se zasebno) kako biste računalo priključili na HDMI priključnicu, a audio L/R kabel (mini priključak od 3,5 mm) za priključivanje u AUDIO IN L/R priključnicu na stražnjoj strani televizora.



## Idealna postavka

Ako povežete računalo, savjetujemo vam da vezi putem koje je računalo povezano dodate ispravan naziv vrste uređaja u izborniku Izvori. Ako zatim u izborniku Izvori promijenite postavku na Računalo, televizor će se automatski postaviti na idealnu postavku za računalo.

Za postavljanje televizora na idealnu postavku...

- 1 - Pritisnite , odaberite Sve postavke i pritisnite OK.
- 2 - Odaberite Slika i pritisnite  (desno) kako biste otvorili izbornik.
- 3 - Odaberite Napredno > Računalo.
- 4 - Odaberite Uključeno ili Isključeno.
- 5 - Po potrebi više puta pritisnite  (lijevo) kako biste zatvorili izbornik.

# Povezivanje Android TV-a

## Mreža i internet

### Kućna mreža

Da biste iskoristili sve mogućnosti svog televizora Android TV tvrtke Philips, morate ga povezati s internetom.

Povežite televizor na kućnu mrežu s brzom internetskom vezom. Televizor s usmjerivačem možete povezati bežično ili pomoću kabela.

### Povezivanje s mrežom

#### Bežična veza

##### Što je potrebno

Kako biste televizor bežično povezali s internetom, treba vam Wi-Fi usmjerivač s internetskom vezom.

Koristite brzu (širokopojasnu) vezu s internetom.



Uspostavljanje bežične veze...

- 1 - Pritisnite , odaberite **Sve postavke** i pritisnite **OK**.
- 2 - Odaberite **Bežična veza i mreže** i pritisnite **>** (desno) kako biste otvorili izbornik.
- 3 - Odaberite **Žično ili Wi-Fi > Povezivanje s mrežom**.
- 4 - Odaberite **Bežična mreža**.
- 5 - Na popisu pronađenih mreža odaberite svoju bežičnu mrežu. Ako vaša mreža nije na popisu zato što je naziv mreže skriven (isključili ste SSID-a usmjerivača), odaberite **Dodaj novu mrežu** kako biste sami unijeli naziv mreže.
- 6 - Ovisno o vrsti usmjerivača, unesite šifru za šifriranje – WEP, WPA ili WPA2. Ako ste za ovu mrežu ranije unijeli šifru za šifriranje, možete odabrati **OK** kako biste odmah uspostavili vezu.
- 7 - Po uspostavljanju veze prikazat će se poruka.

Uključivanje/isključivanje funkcije Wi-Fi

Prije uspostavljanja veze provjerite je li funkcija Wi-Fi uključena...

- 1 - Pritisnite , odaberite **Sve postavke** i pritisnite **OK**.
- 2 - Odaberite **Bežična veza i mreže** i pritisnite **>** (desno).
- 3 - Odaberite **Žično ili Wi-Fi > Uklj./isklj. Wi-Fi**.
- 4 - Ako je isključena, odaberite **Uključeno** i pritisnite **OK**.

### WPS

Ako usmjerivač ima WPS, možete izravno uspostaviti vezu s usmjerivačem bez traženja mreža. Ako u bežičnoj mreži imate uređaje koji koriste WEP sustav sigurnosnog šifriranja, ne možete koristiti WPS.

- 1 - Pritisnite , odaberite **Sve postavke** i pritisnite **OK**.
- 2 - Odaberite **Bežična veza i mreže** i pritisnite **>** (desno) kako biste otvorili izbornik.
- 3 - Odaberite **Žično ili Wi-Fi > Povezivanje s mrežom**.
- 4 - Odaberite **WPS**.
- 5 - Idite na usmjerivač, pritisnite gumb WPS i vratite se na televizor u roku od 2 minute.
- 6 - Odaberite **Poveži** kako bi se uspostavila veza.
- 7 - Po uspostavljanju veze prikazat će se poruka.

### WPS s PIN kodom

Ako usmjerivač ima WPS s PIN kodom, možete izravno uspostaviti vezu s usmjerivačem bez traženja mreža. Ako u bežičnoj mreži imate uređaje koji koriste WEP sustav sigurnosnog šifriranja, ne možete koristiti WPS.

- 1 - Pritisnite , odaberite **Sve postavke** i pritisnite **OK**.
- 2 - Odaberite **Bežična veza i mreže** i pritisnite **>** (desno) kako biste otvorili izbornik.
- 3 - Odaberite **Žično ili Wi-Fi > Povezivanje s mrežom**.
- 4 - Odaberite **WPS s PIN kodom**.
- 5 - Zapišite prikazani 8-znamenasti PIN kôd i unesite ga u softver usmjerivača na računalu. U priručniku za usmjerivač saznat ćete gdje u softveru usmjerivača trebate unijeti PIN kôd.
- 6 - Odaberite **Poveži** kako bi se uspostavila veza.
- 7 - Po uspostavljanju veze prikazat će se poruka.

### Problemi

Bežična mreža nije pronađena ili u njoj postoje smetnje

- Mikrovalne pećnice, DECT telefoni ili drugi Wi-Fi 802.11b/g/n uređaji u blizini mogu ometati bežičnu

mrežu.

- Provjerite dopuštaju li vatrozidovi u mreži pristup bežičnoj vezi televizora.
- Ako bežična mreža u vašem domu ne radi ispravno, pokušajte koristiti žičnu mrežu.

#### Internet ne radi

- Ako je veza s usmjerivačem ispravna, provjerite vezu usmjerivača s internetom.

#### Veza računala i interneta je spora

- U korisničkom priručniku za bežični usmjerivač potražite informacije o dometu u zatvorenom prostoru, brzini prijenosa i drugim čimbenicima kvalitete signala.
- Za uporabu usmjerivača potrebna je brza (širokopojasna) internetska veza.

#### DHCP

- Ako uspostavljanje veze ne uspije, možete provjeriti DHCP (Dynamic Host Configuration Protocol) postavku usmjerivača. DHCP treba biti uključen.

---

## Žična veza

---

### Što je potrebno

Za povezivanje televizora s internetom treba vam mrežni usmjerivač povezan s internetom. Koristite brzu (širokopojasnu) vezu s internetom.



1 - Povežite usmjerivač s televizorom pomoću mrežnog kabela (Ethernet kabel\*\*).

2 - Provjerite je li usmjerivač uključen.

3 - Pritisnite **OK**, odaberite **Sve postavke** i pritisnite **OK**.

4 - Odaberite **Bežična veza i mreže** i pritisnite **▶** (desno) kako biste otvorili izbornik.

5 - Odaberite **Žično ili Wi-Fi > Povezivanje s mrežom**.

6 - Odaberite **Žična mreža**. Televizor neprestano traži vezu s mrežom.

7 - Po uspostavljanju veze prikazat će se poruka.

Ako uspostavljanje veze ne uspije, možete provjeriti DHCP postavku usmjerivača. DHCP treba biti uključen.

\*\*Kako bi se zadovoljili EMC propisi, koristite obloženi FTP kat. 5E Ethernet kabel.

---

## Postavke mreže

---

### Prikaz postavki mreže

Ovdje možete pregledati sve trenutne postavke mreže. IP i MAC adresa, jačina signala, brzina, metoda šifriranja itd.

Prikaz trenutnih postavki mreže...

1 - Pritisnite **OK**, odaberite **Sve postavke** i pritisnite **OK**.

2 - Odaberite **Bežična veza i mreže** i pritisnite **▶** (desno) kako biste otvorili izbornik.

3 - Odaberite **Žično ili Wi-Fi > Prikaz postavki mreže**.

4 - Po potrebi više puta pritisnite **◀** (lijevo) kako biste zatvorili izbornik.

---

### Mrežna konfiguracija

Ako ste napredni korisnik i želite instalirati mrežu sa statičkom IP adresom, postavite televizor na **Statički IP**.

Postavljanje televizora na statički IP...

1 - Pritisnite **OK**, odaberite **Sve postavke** i pritisnite **OK**.

2 - Odaberite **Bežična veza i mreže** i pritisnite **▶** (desno) kako biste otvorili izbornik.

3 - Odaberite **Žično ili Wi-Fi > Mrežna konfiguracija** i pritisnite **OK**.

4 - Odaberite **Statički IP** i pritisnite **OK** kako biste omogućili opciju **Konfiguracija statične IP adrese**.

5 - Odaberite **Konfiguracija statične IP adrese** i konfigurirajte vezu.

6 - Možete postaviti broj za **IP adresu**, **mrežnu masku**, **pristupnik**, **DNS 1** ili **DNS 2**.

7 - Po potrebi više puta pritisnite **◀** (lijevo) kako biste zatvorili izbornik.

---

### Uključivanje pomoću funkcije Wi-Fi (WoWLAN)

Ovaj televizor možete uključiti s pametnog telefona ili tableta ako je televizor u stanju pripravnosti. Opcija **Uključivanje pomoću funkcije Wi-Fi (WoWLAN)** mora biti uključena.

Uključivanje pomoću funkcije WoWLAN...

1 - Pritisnite **OK**, odaberite **Sve postavke** i pritisnite **OK**.

2 - Odaberite **Bežična veza i mreže** i pritisnite **▶** (desno) kako biste otvorili izbornik.

3 - Odaberite **Žično ili Wi-Fi > Uključivanje pomoću funkcije Wi-Fi (WoWLAN)**.

4 - Odaberite **Uključeno**.

5 - Po potrebi više puta pritisnite **◀** (lijevo) kako biste zatvorili izbornik.

---

## Uključivanje Wi-Fi veze

Wi-Fi vezu na televizoru možete uključiti ili isključiti.

Uključivanje Wi-Fi veze...

- 1 - Pritisnite , odaberite **Sve postavke** i pritisnite **OK**.
- 2 - Odaberite **Bežična veza i mreže** i pritisnite **➤** (desno) kako biste otvorili izbornik.
- 3 - Odaberite **Žično ili Wi-Fi > Uklj./isklj. Wi-Fi**.
- 4 - Odaberite **Uključeno**.
- 5 - Po potrebi više puta pritisnite **◀** (lijevo) kako biste zatvorili izbornik.

---

## Digital Media Renderer - DMR

Ako se multimedijske datoteke ne reproduciraju na televizoru, provjerite je li uključen Digital Media Renderer. DMR je uključen prema tvorničkim postavkama.

Uključivanje opcije DMR...

- 1 - Pritisnite , odaberite **Sve postavke** i pritisnite **OK**.
- 2 - Odaberite **Bežična veza i mreže** i pritisnite **➤** (desno) kako biste otvorili izbornik.
- 3 - Odaberite **Žično ili Wi-Fi > Digital Media Renderer - DMR**.
- 4 - Odaberite **Uključeno**.
- 5 - Po potrebi više puta pritisnite **◀** (lijevo) kako biste zatvorili izbornik.

---

## Wi-Fi Smart Screen

Kako biste gledali digitalne televizijske kanale na pametnom telefonu ili tabletu koristeći TV Remote App tvrtke Philips, morate uključiti Wi-Fi Smart Screen. Neki kodirani kanali možda neće biti dostupni na vašem mobilnom uređaju.

Uključivanje opcije Wi-Fi Smart Screen...

- 1 - Pritisnite , odaberite **Sve postavke** i pritisnite **OK**.
- 2 - Odaberite **Bežična veza i mreže** i pritisnite **➤** (desno) kako biste otvorili izbornik.
- 3 - Odaberite **Žično ili Wi-Fi > Pametni zaslon putem Wi-Fi veze**.
- 4 - Odaberite **Uključeno**.
- 5 - Po potrebi više puta pritisnite **◀** (lijevo) kako biste zatvorili izbornik.

---

## Mrežni naziv televizora

Ako u kućnoj mreži imate više od jednog televizora, televizoru možete dati jedinstveni naziv.

Promjena naziva televizora...

1 - Pritisnite , odaberite **Sve postavke** i pritisnite **OK**.

2 - Odaberite **Bežična veza i mreže** i pritisnite **➤** (desno) kako biste otvorili izbornik.

3 - Odaberite **Žično ili Wi-Fi > Mrežni naziv televizora**.

4 - Unesite naziv pomoću tipkovnice na daljinskom upravljaču.

5 - Kako biste završili, pritisnite **✓**.

6 - Po potrebi više puta pritisnite **◀** (lijevo) kako biste zatvorili izbornik.

---

## Čišćenje internetske memorije

Značajka Očisti internetsku memoriju omogućava brisanje registracije na poslužitelj tvrtke Philips i postavki roditeljskog nadzora, podataka za prijavu u trgovinu videosadržaja, svih omiljenih stavki iz Galerije aplikacija tvrtke Philips, internetskih oznaka i povijesti. Interaktivne MHEG aplikacije spremaju i tzv. kolačiće na televizoru. Izbrisan će se i te datoteke.

Brisanje internetske memorije...

- 1 - Pritisnite , odaberite **Sve postavke** i pritisnite **OK**.
- 2 - Odaberite **Bežična veza i mreže** i pritisnite **➤** (desno) kako biste otvorili izbornik.
- 3 - Odaberite **Žično ili Wi-Fi > Očisti internetsku memoriju**.
- 4 - Odaberite **OK** kako biste potvrdili.
- 5 - Po potrebi više puta pritisnite **◀** (lijevo) kako biste zatvorili izbornik.

---

## Dijeljenje datoteka

Televizor se može povezati s drugim uređajima u vašoj bežičnoj mreži, kao što su računalo ili pametni telefon. Možete koristiti računalo sa sustavom Microsoft Windows ili Apple OS X.

Na ovom televizoru možete otvarati fotografije, glazbene datoteke i videozapise pohranjene na računalu. Koristite noviji softver poslužitelja medija s DLNA certifikatom.

---

7.2

## Google račun

---

### Prijava

Da biste iskoristili sve mogućnosti svog televizora Android TV tvrtke Philips, možete se prijaviti na Google sa svojim Google računom.



Prijava će vam omogućiti igranje vaših omiljenih igara na telefonu, tabletu i televizoru. Također ćete dobiti prilagođene preporuke videozapisa i glazbe na

početnom zaslonu televizora, kao i pristup uslugama YouTube, Google Play i drugim aplikacijama.

## Prijava

Upotrijebite svoj postojeći **Google račun** da biste se prijavili na Google na televizoru. Google račun sastoji se od adrese e-pošte i lozinke. Ako još nemate Google račun, izradite ga na računalu ili tabletu ([accounts.google.com](https://accounts.google.com)). Za igranje igara putem usluge Google Play potreban vam je Google+ profil. Ako se niste prijavili prilikom prve instalacije televizora, možete to učiniti kasnije.

Za prijavu nakon instalacije televizora...

- 1 - Pritisnite , odaberite **Sve postavke** i pritisnite **OK**.
- 2 - Odaberite **Postavke za Android** i pritisnite **OK**.
- 3 - Pritisnite  (dolje) i odaberite **Osobno > Dodaj račun** i pritisnite **OK**.
- 4 - Pritisnite **OK** u izborniku **PRIJAVA**.
- 5 - Pomoću tipkovnice na daljinskom upravljaču unesite svoju adresu e-pošte i pritisnite malu tipku **OK** na desnoj strani tipkovnice.
- 6 - Unesite lozinku i pritisnite istu malu tipku **OK** da biste se prijavili.
- 7 - Po potrebi više puta pritisnite  (lijevo) kako biste zatvorili izbornik.

Ako se želite prijaviti s drugim Google računom, prvo se odjavite i zatim ponovno prijavite s drugim računom.



---

## Postavke za Android

Možete postaviti ili prikazati više određenih postavki ili informacija za Android. Možete pronaći popis aplikacija instaliranih na vašem televizoru i količinu prostora koju zauzimaju. Možete postaviti jezik koji želite koristiti za glasovno pretraživanje. Možete konfigurirati tipkovnicu na zaslonu ili dopustiti aplikacijama da koriste vašu lokaciju. Istražite različite postavke za Android.

Posjetite [www.support.google.com/androidtv](http://www.support.google.com/androidtv) za više informacija o tim postavkama.

Za otvaranje postavki...

- 1 - Pritisnite , odaberite **Sve postavke** i pritisnite **OK**.
- 2 - Odaberite **Postavke za Android**.
- 3 - Istražite različite postavke za Android.
- 4 - Pritisnite  **BACK**, ako je potrebno, kako biste zatvorili izbornik.

7.3

---

## Galerija aplikacija tvrtke Philips

---



### Aplikacije tvrtke Philips

Povežite televizor s internetom i uživajte u aplikacijama koje je odabrala tvrtka Philips. Aplikacije **Galerija aplikacija tvrtke Philips** izradene su posebno za televizor. Preuzimanje i instalacija aplikacija iz galerije aplikacija besplatni su.

Kolekcija aplikacija u galeriji aplikacija tvrtke Philips može se razlikovati ovisno o državi ili regiji.

Neke aplikacije iz galerije aplikacija prethodno su instalirane na vašem televizoru. Za instalaciju ostalih aplikacija iz galerije aplikacija morat ćete prihvatiti odredbe uporabe. Postavke privatnosti možete postaviti prema vlastitim željama.

Za instalaciju aplikacije iz galerije aplikacija...



- 1 - Pritisnite  **HOME**.
- 2 - Pomaknite se prema dolje i odaberite  **Kolekcija tvrtke Philips >  Galerija aplikacija** i pritisnite **OK**.
- 3 - Odaberite ikonu aplikacije i pritisnite **OK**.
- 4 - Odaberite **Instaliraj** i pritisnite **OK**.

---

### Odredbe uporabe

Za instalaciju i uporabu aplikacija iz galerije aplikacija tvrtke Philips potrebno je prihvatiti odredbe uporabe. Ako ih niste prihvatili prilikom prve instalacije televizora, možete to učiniti kasnije. Kad prihvatite odredbe uporabe, neke aplikacije će odmah postati dostupne i moći ćete pretražiti galeriju aplikacija tvrtke Philips za instalaciju drugih aplikacija.

Za prihvaćanje odredbi uporabe nakon instalacije televizora...

- 1 - Pritisnite  **HOME** i odaberite **Kolekcija tvrtke Philips > Galerija aplikacija** te pritisnite **OK** za otvaranje galerije aplikacija.
- 2 - Možete odabrati **Odredbe uporabe** i zatim pritisnuti **OK** kako biste ih pročitali.
- 3 - Odaberite **Prihvati** i pritisnite **OK**. Ne možete poništiti ovo odobrenje.
- 4 - Pritisnite  **BACK** kako biste zatvorili izbornik.



---

## Postavke privatnosti

Možete postaviti neke postavke privatnosti za aplikacije iz galerije aplikacija tvrtke Philips.

- Možete dopustiti slanje tehničkih statistika tvrtki Philips.
- Možete dopustiti osobne preporuke.
- Možete dopustiti kolačiće.
- Možete uključiti blokadu uređaja za aplikacije koje su namijenjene osobama starijim od 18 godina.

Za postavljanje postavki privatnosti galerije aplikacija tvrtke Philips...

- 1 - Pritisnite HOME i odaberite Kolekcija tvrtke Philips > Galerija aplikacija te pritisnite OK za otvaranje galerije aplikacija.
- 2 - Možete odabrati Pravila privatnosti i zatim pritisnuti OK.
- 3 - Odaberite svaku od postavki i pritisnite OK kako biste dopustili ili zabranili. Možete pročitati detalje svake postavke.
- 4 - Pritisnite BACK kako biste zatvorili izbornik.

---

7.4

## Postavke za Android

Možete postaviti ili prikazati više određenih postavki ili informacija za Android. Možete pronaći popis aplikacija instaliranih na vašem televizoru i količinu prostora koju zauzimaju. Možete postaviti jezik koji želite koristiti za glasovno pretraživanje. Možete konfigurirati tipkovnicu na zaslonu ili dopustiti aplikacijama da koriste vašu lokaciju. Istražite različite postavke za Android.

Posjetite [www.support.google.com/androidtv](http://www.support.google.com/androidtv) za više informacija o tim postavkama.

Za otvaranje postavki...

- 1 - Pritisnite , odaberite Sve postavke i pritisnite OK.
- 2 - Odaberite Postavke za Android.
- 3 - Istražite različite postavke za Android.
- 4 - Pritisnite BACK, ako je potrebno, kako biste zatvorili izbornik.

---

7.5

## Izbornik Početak

### O izborniku Početak

Kako biste uživali u prednostima koje pruža Android TV, povežite televizor s internetom.

Kao i na Android pametnom telefonu ili tabletu, izbornik Početak predstavlja središte televizora. Iz izbornika Početak možete pokrenuti bilo koju

aplikaciju, promijeniti televizijski kanal, posuditi film, otvoriti web-mjesto ili prijeći na povezani uređaj. Ovisno o postavkama televizora i vašoj državi, izbornik Početak može sadržavati različite stavke.

Izbornik Početak organiziran je po recima...

### Preporuke

Prvi redak sadrži preporuke za popularne videozapise, glazbene spotove ili internetske hitove. Možete postaviti postavke privatnosti u Odredbama uporabe kako biste omogućili prijedloge utemeljene na osobnim navikama gledanja.

### Philips kolekcija

Ovaj red sadrži prijedloge iz Aplikacija.

### Aplikacije

Redak s aplikacijama sadrži sve aplikacije koje se isporučuju s televizorom i aplikacije koje ste preuzeli iz trgovine Google Play Store. U ovom retku pronaći ćete i aplikacije za televizor kao što su Gledanje TV-a, Izvori, Mediji i druge. Aplikacije koje ste nedavno pokrenuli prikazat će se na početku retka.

### Igre

Odavde možete pokrenuti igru na televizoru. Ako preuzmete igru, prikazat će se u ovom retku.

### Postavke

Odavde možete otvoriti postavke. Međutim, kako biste pronašli sve postavke, pritisnite i odaberite Sve postavke. Ovdje možete i otvoriti izbornik Pomoć.

Također pogledajte

[www.support.google.com/androidtv](http://www.support.google.com/androidtv)

---

## Otvaranje izbornika Početak

Otvaranje izbornika Početak i zatim određene stavke...

- 1 - Pritisnite HOME.
- 2 - Odaberite stavku i pritisnite OK kako biste je otvorili ili pokrenuli.
- 3 - Pritisnite BACK kako biste zatvorili izbornik Početak bez pokretanja stavki.

---

## Pretraživanje i glasovno pretraživanje

Možete pretraživati videozapise, glazbu ili bilo što drugo na internetu pomoću ikone u izborniku Početak. Možete izgovoriti ili napisati ono što tražite.

---

## Ograničeni profil

Možete ograničiti upotrebu određenih aplikacija ako postavite televizor na ograničeni profil. Ograničeni profil dopušta upotrebu samo onih aplikacija koje ste odabrali. Taj profil možete uključiti samo pomoću PIN koda.

Kad je televizor postavljen na ograničeni profil, ne možete...

- pronaći ili otvoriti aplikacije označene kao Nedopušteno
- pristupiti trgovini Google Play
- kupovati sadržaje u trgovini Google Play Movies & TV niti Google Play Games
- upotrebljavati aplikacije drugih proizvođača koje ne koriste prijavu na Google

Kad je televizor postavljen na ograničeni profil, možete...

- gledati sadržaj koji je već posuđen ili kupljen u trgovini Google Play Movies & TV
- igrati igre koje su već kupljene i instalirane u trgovini Google Play Games
- pristupiti sljedećim postavkama: Wi-Fi mreža, Govor i pristupačnost
- dodati Bluetooth dodatke

Google račun na televizoru ostat će prijavljen. Upotrebom ograničenog profila ne mijenja se Google račun.

# Aplikacije

## 8.1

### Više o aplikacijama

Sve instalirane aplikacije možete pronaći u odjeljku  Aplikacije u izborniku Početak.

Kao aplikacije na pametnom telefonu ili tabletu, aplikacije na televizoru nude specifične funkcije koje obogaćuju doživljaj gledanja televizije. Primjerice aplikacije kao što su YouTube, igre, trgovine videosadržaja ili vremenske prognoze. Možete koristiti aplikaciju Internet za pretraživanje interneta.

Aplikacije mogu biti iz Galerije aplikacija tvrtke Philips ili trgovine Google Play™. Kako biste lakše započeli uporabu televizora, na njemu su instalirane neke praktične aplikacije.

Kako biste instalirali aplikacije iz Galerije aplikacija tvrtke Philips ili trgovine Google Play, televizor mora biti povezan s internetom. Morate prihvatiti odredbe uporabe kako biste mogli koristiti aplikacije iz galerije aplikacija. Morate se prijaviti s Google računom da biste mogli koristiti aplikacije usluge Google Play i trgovinu Google Play.

## 8.2

### Google Play



#### Filmovi i televizijski program

Uz Google Play Movies & TV možete posuditi ili kupiti filmove ili televizijske emisije za gledanje na televizoru.



##### Što je potrebno

- televizor mora biti povezan s internetom
- morate se prijaviti sa svojim Google računom na televizoru
- dodajte svom Google računu kreditnu karticu kako biste mogli kupovati filmove i televizijske emisije





Za posuđivanje ili kupnju filma ili televizijske emisije...



- 1 - Pritisnite  HOME.
- 2 - Pomaknite se prema dolje i odaberite  Aplikacije > Google Play Movies & TV i pritisnite OK.
- 3 - Odaberite film ili televizijsku emisiju i pritisnite OK.
- 4 - Odaberite željenu stavku za kupnju i pritisnite OK. Proći ćete kroz postupak kupnje.

Za gledanje posuđenog ili kupljenog filma ili televizijske emisije...

- 1 - Pritisnite  HOME.
- 2 - Pomaknite se prema dolje i odaberite  Aplikacije > Google Play Movies & TV i pritisnite OK.

3 - Odaberite film ili televizijsku emisiju iz biblioteke u aplikaciji, odaberite naslov i pritisnite OK.

4 - Možete koristiti tipke  (zaustavljanje),  (pauza),  (premotavanje) ili  (brzo premotavanje naprijed) na daljinskom upravljaču.

5 - Za zaustavljanje aplikacije Movies & TV više puta pritisnite  BACK ili pritisnite  EXIT.

Neki proizvodi i značajke usluge Google Play nisu dostupni u svim zemljama.

Više informacija potražite na [support.google.com/androidtv](http://support.google.com/androidtv)

### Glazba





Uz Google Play Music možete reproducirati svoju omiljenu glazbu na televizoru.

Uz Google Play Music možete kupiti novu glazbu na svom računalo ili mobilnom uređaju. Umjesto toga, na svom se televizoru možete prijaviti za uslugu All Access, pretplatu na Google Play Music. Možete i reproducirati glazbu koja je već pohranjena na vašem računalo.

##### Što je potrebno

- televizor mora biti povezan s internetom
- morate se prijaviti sa svojim Google računom na televizoru
- dodajte svom Google računu kreditnu karticu kako biste se mogli pretplatiti na glazbu

Za pokretanje usluge Google Play Music...

- 1 - Pritisnite  HOME.
- 2 - Pomaknite se prema dolje i odaberite  Aplikacije > Google Play Music i pritisnite OK.
- 3 - Odaberite željenu glazbu i pritisnite OK.
- 4 - Za zaustavljanje aplikacije Music više puta pritisnite  BACK ili pritisnite  EXIT.

Neki proizvodi i značajke usluge Google Play nisu dostupni u svim zemljama.

Više informacija potražite na [support.google.com/androidtv](http://support.google.com/androidtv)

### Igre

Uz Google Play Games možete igrati igre na televizoru. Na mreži ili izvan mreže.

Možete vidjeti što vaši prijatelji trenutno igraju ili se uključiti u igru i natjecati se s njima. Možete pratiti svoja postignuća ili nastaviti gdje ste stali.





##### Što je potrebno

- televizor mora biti povezan s internetom
- morate se prijaviti sa svojim Google računom na televizoru

• dodajte svom Google računu kreditnu karticu kako biste mogli kupovati nove igre

Pokrenite aplikaciju Google Play Games kako biste odabrali i instalirali nove igre na svom televizoru. Neke igre su besplatne. Ako je za određenu igru potreban upravljač, prikazat će se poruka.

Za pokretanje ili zaustavljanje igre aplikacije Google Play Game...

- 1 - Pritisnite  HOME.
- 2 - Pomaknite se prema dolje i odaberite  Aplikacije > Google Play Games i pritisnite OK.
- 3 - Odaberite igru za igranje ili odaberite novu igru za instalaciju i pritisnite OK.
- 4 - Kad završite, više puta pritisnite  BACK ili pritisnite  EXIT ili zaustavite aplikaciju pomoću njezine namjenske tipke za izlaz/zaustavljanje.

Igre koje instalirate također će se prikazati u retku  Igre u izborniku Početak

Neki proizvodi i značajke usluge Google Play nisu dostupni u svim zemljama.

Više informacija potražite na [support.google.com/androidtv](https://support.google.com/androidtv)

---





## Trgovina Google Play

U trgovini Google Play možete preuzeti i instalirati nove aplikacije. Neke aplikacije su besplatne.

### Što je potrebno

- televizor mora biti povezan s internetom
- morate se prijaviti sa svojim Google računom na televizoru
- dodajte svom Google računu kreditnu karticu kako biste mogli kupovati aplikacije



Za instalaciju nove aplikacije...

- 1 - Pritisnite  HOME.
- 2 - Pomaknite se prema dolje i odaberite  Aplikacije > Google Play Store i pritisnite OK.
- 3 - Odaberite aplikaciju koju želite instalirati i pritisnite OK.
- 4 - Za zatvaranje aplikacije Google Play Store više puta pritisnite  BACK ili pritisnite  EXIT.

### Roditeljski nadzor

U trgovini Google Play možete sakriti aplikacije ovisno o dobi korisnika/kupaca. Morate unijeti PIN kôd da biste odabrali ili promijenili dob.

Za postavljanje roditeljske kontrole...

- 1 - Pritisnite  HOME.
- 2 - Pomaknite se prema dolje i odaberite  Aplikacije > Google Play Store i pritisnite OK.
- 3 - Odaberite Postavke > Roditeljski nadzor.
- 4 - Odaberite željenu dob.
- 5 - Na zahtjev unesite PIN kod.
- 6 - Za zatvaranje aplikacije Google Play Store više

puta pritisnite  BACK ili pritisnite  EXIT.

Neki proizvodi i značajke usluge Google Play nisu dostupni u svim zemljama.

Više informacija potražite na [support.google.com/androidtv](https://support.google.com/androidtv)

---

## Plaćanja

Za plaćanja na usluzi Google Play na televizoru morate svom Google računu dodati oblik plaćanja (ako ste izvan SAD-a, kreditnu karticu). Kad kupite film ili televizijsku emisiju, oni će se naplatiti putem kreditne kartice.

Za dodavanje kreditne kartice...

- 1 - Na računalu posjetite [accounts.google.com](https://accounts.google.com) i prijavite se s Google računom koji ćete koristiti za uslugu Google Play na televizoru.
- 2 - Posjetite [wallet.google.com](https://wallet.google.com) da biste dodali kreditnu karticu svom Google računu.
- 3 - Unesite podatke o kreditnoj kartici i prihvatite uvjete.





---

### 8.3

## Pokretanje ili zaustavljanje aplikacije

Aplikaciju možete pokrenuti s izbornika Početak.

Za pokretanje aplikacije...

- 1 - Pritisnite  HOME.
- 2 - Pomaknite se prema dolje do  Aplikacije i odaberite željenu aplikaciju te pritisnite OK.
- 3 - Za zaustavljanje aplikacije pritisnite  BACK ili pritisnite  EXIT ili zaustavite aplikaciju pomoću njezine namjenske tipke za izlaz/zaustavljanje.

---

### 8.4

## Blokada aplikacija

---

### O blokadama aplikacija

Možete blokirati aplikacije koje nisu namijenjene djeci. Možete blokirati aplikacije iz galerije aplikacija namijenjene osobama starijima od 18 godina ili postaviti ograničeni profil u izborniku Početak.

### 18+

Blokada aplikacije 18+ tražit će PIN kod kad pokušate pokrenuti aplikaciju namijenjenu osobama starijima od 18 godina. Ta blokada vrijedi samo za aplikacije namijenjene osobama starijima od 18 godina iz galerije aplikacija tvrtke Philips.

## Ograničeni profil

Možete postaviti ograničeni profil za izbornik Početak, u kojemu će biti dostupne samo aplikacije koje dopustite. Morate unijeti PIN kôd za postavljanje i uključivanje ograničenog profila.

### Trgovina Google Play – dob

U trgovini Google Play možete sakriti aplikacije ovisno o dobi korisnika/kupaca. Morate unijeti PIN kôd da biste odabrali ili promijenili dob. Dob određuje koje su aplikacije dostupne za instalaciju.



Kako biste pronašli više informacija, u izborniku **Pomoć** odaberite **Ključne riječi** i potražite **Google Play Store**.

---

## Zaključavanje aplikacija namijenjenih osobama starijima od 18 godina

Možete zaključati aplikacije namijenjene osobama starijima od 18 godina iz galerije aplikacija tvrtke Philips. Ova postavka kontrolira postavku 18+ u postavkama privatnosti galerije aplikacija tvrtke Philips.

Za zaključavanje aplikacija namijenjenih osobama starijima od 18 godina...

- 1 - Pritisnite , odaberite **Sve postavke** i pritisnite **OK**.
- 2 - Odaberite **Blokada uređaja**, a potom odaberite **Zaključavanje aplikacije**.
- 3 - Odaberite **Uključeno**.
- 4 - Po potrebi više puta pritisnite  (lijevo) kako biste zatvorili izbornik.

---

## Ograničeni profil

### O ograničenom profilu

Možete ograničiti upotrebu određenih aplikacija ako postavite televizor na ograničeni profil. U izborniku Početak prikazivat će se samo aplikacije koje ste dopustili. Za isključivanje ograničenog profila potreban vam je PIN kôd.

Kad je televizor postavljen na ograničeni profil, ne možete...

- pronaći ili otvoriti aplikacije označene kao **Nedopušteno**
- pristupiti trgovini Google Play
- kupovati sadržaje u trgovini Google Play Movies & TV niti Google Play Games
- upotrebljavati aplikacije drugih proizvođača koje ne koriste prijavu na Google

Kad je televizor postavljen na ograničeni profil, možete...





- gledati sadržaj koji je već posuđen ili kupljen u trgovini Google Play Movies & TV
- igrati igre koje su već kupljene i instalirane u trgovini Google Play Games
- pristupiti sljedećim postavkama: Wi-Fi mreža, Govor i pristupačnost
- dodati Bluetooth dodatke

Google račun na televizoru ostat će prijavljen. Upotrebom ograničenog profila ne mijenja se Google račun.

---

## Postavljanje

Za postavljanje ograničenog profila...

- 1 - Pritisnite , odaberite **Sve postavke** i pritisnite **OK**.
- 2 - Odaberite **Postavke za Android** i pritisnite **OK**.
- 3 - Pritisnite  (dolje) i odaberite **Osobno > Sigurnost i ograničenja** i pritisnite **OK**.
- 4 - Odaberite **Ograničeni profil** i pritisnite **OK**.
- 5 - Odaberite **Postavke** i pritisnite **OK**.
- 6 - Unesite PIN kôd pomoću daljinskog upravljača.
- 7 - Odaberite **Dopuštene aplikacije** i pritisnite **OK**.
- 8 - Na popisu dostupnih aplikacija odaberite aplikaciju i pritisnite **OK** kako biste odabrali hoćete li je dopustiti.
- 9 - Pritisnite  **BACK** za vraćanje jedan korak ili pritisnite  **EXIT** za zatvaranje izbornika.





Sad možete ući u ograničeni profil.

Ako imate PIN kôd, uvijek ga možete promijeniti ili urediti popis dopuštenih i nedopuštenih aplikacija.

---

## Ulaz

Za ulaz u (prebacivanje na) ograničeni profil...



- 1 - Pritisnite , odaberite **Sve postavke** i pritisnite **OK**.
- 2 - Odaberite **Postavke za Android** i pritisnite **OK**.
- 3 - Pritisnite  (dolje) i odaberite **Osobno > Sigurnost i ograničenja** i pritisnite **OK**.
- 4 - Odaberite **Ulaz u ograničeni profil** i pritisnite **OK**.
- 5 - Unesite PIN kôd pomoću daljinskog upravljača.
- 6 - Pritisnite  **BACK** za vraćanje jedan korak ili pritisnite  **EXIT** za zatvaranje izbornika.

Ulaz u ograničeni profil označen je ikonom u izborniku Početak. Pomaknite se prema dolje na  **Postavke** i pomaknite se do kraja udesno.

---

## Izlaz

Za izlaz iz ograničenog profila...

- 1 - Pritisnite  HOME, pomaknite se prema dolje na  Postavke i pomaknite se do kraja udesno.
- 2 - Odaberite Ograničeni profil i pritisnite OK.
- 3 - Odaberite Izlaz iz ograničenog profila i pritisnite OK.
- 4 - Unesite PIN kôd. Televizor će izaći iz ograničenog profila.



---

## 8.5

# Upravljanje aplikacijama

Ako zaustavite aplikaciju i vratite se na izbornik Početak, aplikacija se zapravo ne zaustavlja. Još uvijek radi u pozadini kako bi bila spremna kad je ponovno pokrenete. Većina aplikacija za neometan rad pohranjuje neke podatke u predmemoriju televizora. Bilo bi dobro potpuno zaustaviti aplikaciju ili izbrisati podatke predmemorije za određenu aplikaciju kako bi se optimizirao cjelokupni rad aplikacija i smanjila iskorištena memorija na Android TV-u. Također je najbolje deinstalirati aplikacije koje više ne koristite.

Za otvaranje popisa preuzetih aplikacija i aplikacija sustava...

- 1 - Pritisnite , odaberite Sve postavke i pritisnite OK.
- 2 - Odaberite Postavke za Android i pritisnite OK.
- 3 - Odaberite Uređaj > Aplikacije i pritisnite OK.
- 4 - Odaberite aplikaciju i pritisnite OK. Ako aplikacija još uvijek radi, možete je prisilno zaustaviti ili izbrisati podatke predmemorije. Možete deinstalirati aplikacije koje ste preuzeli.
- 5 - Pritisnite  BACK za vraćanje jedan korak ili pritisnite  EXIT za zatvaranje izbornika.

Ako koristite USB tvrdi disk za pohranu aplikacija, možete premjestiti aplikaciju s USB tvrdog diska u memoriju televizora i obratno.

---

## 8.6

# Spremanje



Možete vidjeti koliko prostora za pohranu - interne memorije televizora - koristite za svoje aplikacije, videozapise, glazbu itd. Možete vidjeti koliko vam je slobodnog prostora preostalo za instaliranje novih aplikacija. Provjerite slobodni prostor ako aplikacija sporo radi ili ima problema.

Da biste vidjeli koliko prostora koristite...

- 1 - Pritisnite , odaberite Sve postavke i pritisnite OK.
- 2 - Odaberite Postavke za Android i pritisnite OK.

3 - Odaberite Uređaj > Pohrana i ponovno postavljanje i pritisnite OK.

4 - Pogledajte koliko prostora za pohranu memorije televizora koristite.

5 - Pritisnite  BACK za vraćanje jedan korak ili pritisnite  EXIT za zatvaranje izbornika.

## USB tvrdi disk

Ako povežete USB tvrdi disk, možete ga koristiti za proširenje memorije televizora kako biste mogli pohraniti više aplikacija. Televizor će nove aplikacije prvo pokušati pohraniti na USB tvrdi disk. Neke aplikacije se ne mogu pohraniti na USB tvrdi disk.

## Oslobađanje prostora za pohranu

Kada se na televizoru prikaže poruka "Nema dovoljno prostora u memoriji...", odaberite  HOME > Postavke > Upravljanje aplikacijama kako biste uklonili neke aplikacije ili pohranili aplikacije u vanjsku memoriju i tako oslobodili prostor za pohranu.

---

# Internet

---







## 9.1

### Pokretanje interneta

Možete pretraživati internet na svom televizoru. Možete prikazati bilo koju internetsku stranicu, ali većina njih nije prilagođena prikazu na zaslonu televizora.

- Neki programski dodaci (npr. za prikaz stranica ili videozapisa) nisu dostupni za televizor.
- Ne možete slati niti preuzimati datoteke.
- Internetske stranice prikazuju se jedna po jedna i preko cijelog zaslona.

Za pokretanje internetskog preglednika...

- 1 - Pritisnite  HOME.
- 2 - Pomaknite se prema dolje i odaberite Aplikacije >  Internet i pritisnite .
- 3 - Unesite internetsku adresu i odaberite , pritisnite .
- 4 - Za zatvaranje interneta pritisnite  HOME ili  EXIT.



---

## 9.2

### Opcije na internetu

Za internet su dostupne neke dodatne opcije.

Za otvaranje dodatnih opcija...

- 1 - Dok je internetska stranica otvorena, pritisnite  OPTIONS.
- 2 - Odaberite jednu od stavki i pritisnite .
- 3 - Po potrebi više puta pritisnite  (lijevo) kako biste zatvorili izbornik.

#### Unesite adresu

Za unos nove internetske adrese.

#### Prikaži omiljene

Za prikaz stranica koje ste označili kao omiljene.

#### Ponovno učitavanje stranice

Za ponovno učitavanje internetske stranice.

#### Zumiranje stranice

Pomoću klizne trake postavite postotak zumiranja.

#### Sigurnosne informacije

Za prikaz razine sigurnosti trenutne stranice.

#### Označi kao omiljeno

Za označavanje trenutne stranice kao omiljene.

#### Titlovi

# Izbornik televizora

---

## O izborniku televizora



Ako se televizor ne može povezati s internetom, možete upotrijebiti **Izbornik televizora** kao svoj početni izbornik.

U izborniku televizora pronaći ćete sve funkcije televizora.

---

## Otvaranje izbornika televizora

Za otvaranje izbornika televizora i zatim određene stavke...

- 1 - Pritisnite  za otvaranje izbornika televizora.
- 2 - Odaberite stavku i pritisnite **OK** kako biste je otvorili ili pokrenuli.
- 3 - Pritisnite  **BACK** kako biste zatvorili izbornik televizora bez pokretanja stavki.



# Izvori

## 11.1

### Prelazak na uređaj

Na popisu Izvori možete odabrati bilo koji od povezanih uređaja. Možete odabrati tuner za gledanje televizijskog programa, otvoriti sadržaj povezanog USB flash diska ili pregledati snimke na povezanom USB tvrdom disku. Možete prijeći na povezane uređaje za prikaz programa, digitalni prijemnik ili Blu-ray Disc reproduktor.

Prelazak na povezani uređaj...

- 1 - Pritisnite **SOURCES** kako biste otvorili izbornik Izvori.
- 2 - Odaberite stavku s popisa izvora i pritisnite **OK**. Televizor će prikazati program ili sadržaj uređaja.
- 3 - Ponovno pritisnite **SOURCES** za zatvaranje izbornika.

#### Reprodukcija jednim dodirrom

Dok je televizor u stanju pripravnosti, možete prijeći na reproduktor diskova pomoću daljinskog upravljača televizora.

Kako biste i reproduktor i televizor aktivirali iz stanja pripravnosti i odmah započeli reprodukciju diska, pritisnite **▶** (reprodukcija) na daljinskom upravljaču televizora. Uređaj mora biti povezan pomoću HDMI kabla, a opcija HDMI CEC mora biti uključena i na televizoru i na uređaju.

## 11.2

### Opcije TV ulaza

Neki uređaji za TV ulaz nude posebne postavke.

Za postavljanje opcija za određeni TV ulaz...

- 1 - Pritisnite **SOURCES**.
- 2 - Odaberite TV ulaz na popisu i pritisnite **OK**.
- 3 - Pritisnite **+ OPTIONS**. Ovdje možete postaviti opcije za odabrani TV ulaz.
- 4 - Ponovno pritisnite **+ OPTIONS** za zatvaranje izbornika Opcije.

Moguće opcije...

#### Kontrole

Putem ove opcije možete upravljati povezanim uređajem pomoću daljinskog upravljača televizora. Uređaj mora biti povezan pomoću HDMI kabla, a opcija HDMI CEC mora biti uključena i na televizoru i na uređaju.

#### Informacije o uređaju

Otvorite ovu opciju za prikaz informacija o

povezanom uređaju.

## 11.3

### Naziv i vrsta uređaja

Kad povežete novi uređaj s televizorom i on ga prepozna, možete dodijeliti ikonu za tu vrstu uređaja. Ako povežete uređaj koristeći HDMI kabel i HDMI CEC, televizor će automatski prepoznati vrstu uređaja i uređaj će dobiti odgovarajuću ikonu.

Vrstom uređaja određuju se stilovi slike i zvuka, vrijednosti rezolucije, određene postavke ili položaj u izborniku Izvori. Ne morate se brinuti o idealnim postavkama.

#### Preimenovanje ili promjena vrste

Uvijek možete promijeniti naziv ili vrstu povezanog uređaja. Potražite ikonu **+** desno od naziva uređaja u izborniku Izvori. Neki izvori TV ulaza ne dopuštaju promjenu naziva.

#### Za promjenu vrste uređaja...

- 1 - Odaberite uređaj u izborniku Izvori.
- 2 - Pritisnite **+ OPTIONS**.
- 3 - Pritisnite **← BACK** za skrivanje zaslonske tipkovnice.
- 4 - Pritisnite **▼** (dolje) kako biste pronašli sve dostupne vrste uređaja. Odaberite željenu vrstu i pritisnite **OK**.

5 - Ako želite ponovno postaviti vrstu uređaja na izvornu vrstu priključnice, odaberite **Ponovno postavi** i pritisnite **OK**.

6 - Odaberite **Zatvori** i pritisnite **OK** kako biste zatvorili izbornik.



#### Za promjenu naziva uređaja...

- 1 - Odaberite uređaj u izborniku Izvori.
- 2 - Pritisnite **+ OPTIONS**.
- 3 - Pritisnite **← BACK** za skrivanje zaslonske tipkovnice.
- 4 - Pomoću tipkovnice na stražnjoj strani daljinskog upravljača izbrišite trenutni naziv i unesite novi.
- 5 - Ako želite ponovno postaviti naziv uređaja na izvorni naziv priključnice, odaberite **Ponovno postavi** i pritisnite **OK**.
- 6 - Odaberite **Zatvori** i pritisnite **OK** kako biste zatvorili izbornik.

## Računalo

Ako povežete računalo, savjetujemo vam da vezi putem koje je računalo povezano dodate ispravan naziv vrste uređaja u izborniku Izvori. Ako zatim u izborniku Izvori promijenite postavku na Računalo, televizor će se automatski postaviti na idealnu postavku za računalo.

Za postavljanje televizora na idealnu postavku...

- 1 - Pritisnite , odaberite Sve postavke i pritisnite OK.
- 2 - Odaberite Slika i pritisnite  (desno) kako biste otvorili izbornik.
- 3 - Odaberite Napredno > Računalo.
- 4 - Odaberite Uključeno ili Isključeno.
- 5 - Po potrebi više puta pritisnite  (lijevo) kako biste zatvorili izbornik.



# Postavke

## 12.1

### Česte postavke

Najčešće korištene postavke možete pronaći u izborniku °Česte postavke.

Otvaranje izbornika...

- 1 - Pritisnite .
- 2 - Odaberite postavku koju želite podesiti i pritisnite °OK.
- 3 - Ako ne želite promijeniti ništa, pritisnite  BACK.



## 12.2

### Slika

#### Stil slike

##### Odabir stila

Radi jednostavne prilagodbe slike, možete odabrati prethodno postavljenu postavku za Stil slike.

- 1 - Dok gledate televizijski kanal, pritisnite .
- 2 - Odaberite **Stil slike** i zatim jedan od stilova na popisu.
- 3 - Po potrebi više puta pritisnite  (lijevo) kako biste zatvorili izbornik.

Dostupni stilovi...

- **Osobna** – preference slike koje postavite tijekom prvog pokretanja.
- **Živo** – idealno za gledanje tijekom dana
- **Prirodno** – postavke za prirodnu sliku
- **Standardno** – energetski najučinkovitija postavka, zadana
- **Film** – idealno za gledanje filmova
- **Fotografije** – idealno za prikaz fotografija
- **Igre** – °idealno za igranje
- **ISF dan** – za ISF kalibraciju
- **ISF noć** – za ISF kalibraciju

Stilovi HDR sadržaja su...

- HDR osobno
- HDR živopisno
- HDR prirodno
- HDR standardno
- HDR film
- HDR Fotografija
- ISF Dan
- ISF Noć
- HDR Igra

#### Prilagodba stila

Sve odabrane postavke slike, npr. Boja ili Kontrast, spremaju se u trenutačno odabrani **Stil slike**. Stilove možete prilagođavati.



Samo za stil **Osobna** možete spremati postavke za svaki izvor u izborniku Izvori.

#### Vraćanje stila

Dok je stil slike odabran, bilo koju postavku slike možete prilagoditi tako da odaberete **Sve postavke** > **Slika**...

Odabrani stil spremat će unesene promjene. Preporučujemo prilagodbu postavki slike samo za stil **Osobna**. Stil slike – Osobna može spremati svoje postavke za svaki pojedinačni izvor u izborniku Izvori.



Vraćanje stila na zadane postavke...

- 1 - Dok gledate televizijski kanal, pritisnite .
- 2 - Odaberite **Stil slike** i zatim stil slike koji želite vratiti.
- 3 - Odaberite **Ponovo postavi stil** i pritisnite **OK**. Stil će se vratiti.
- 4 - Po potrebi više puta pritisnite  (lijevo) kako biste zatvorili izbornik.

#### Dom ili trgovina

Ako se **stil slike** vraća na **Živo** svaki put kada uključite televizor, opcija lokacije na televizoru postavljena je na **Trgovina**. To je postavka za promociju u trgovini.

Postavljanje televizora za upotrebu kod kuće...





- 1 - Pritisnite , odaberite **Sve postavke** i pritisnite **OK**.
- 2 - Odaberite **Općenite postavke** i pritisnite  (desno) kako biste otvorili izbornik.
- 3 - Odaberite **Mjesto** > **Dom**.
- 4 - Po potrebi više puta pritisnite  (lijevo) kako biste zatvorili izbornik.

#### Postavke slike

##### Boja

Opcija **Boja** omogućava prilagodbu zasićenosti boje slike.

Prilagodba boje...

- 1 - Pritisnite , odaberite **Sve postavke** i pritisnite **OK**.
- 2 - Odaberite **Slika** i pritisnite  (desno) kako biste otvorili izbornik.
- 3 - Odaberite **Boja** i pritisnite  (desno).
- 4 - Pritisnite strelice  (gore) ili  (dolje) kako

biste prilagodili vrijednost.

5 - Po potrebi više puta pritisnite **◀** (lijevo) kako biste zatvorili izbornik.

---

## Kontrast

Opcija **Kontrast** omogućava prilagodbu kontrasta slike.

Prilagodba kontrasta...

- 1 - Pritisnite **⚙️**, odaberite **Sve postavke** i pritisnite **OK**.
- 2 - Odaberite **Slika** i pritisnite **▶** (desno) kako biste otvorili izbornik.
- 3 - Odaberite **Kontrast** i pritisnite **▶** (desno).
- 4 - Pritisnite strelice **▲** (gore) ili **▼** (dolje) kako biste prilagodili vrijednost.
- 5 - Po potrebi više puta pritisnite **◀** (lijevo) kako biste zatvorili izbornik.

---

## Oštrina

Opcija **Oštrina** omogućava prilagodbu razine oštine u detaljima slike.

Prilagodba oštine...

- 1 - Pritisnite **⚙️**, odaberite **Sve postavke** i pritisnite **OK**.
- 2 - Odaberite **Slika** i pritisnite **▶** (desno) kako biste otvorili izbornik.
- 3 - Odaberite **Oštrina** i pritisnite **▶** (desno).
- 4 - Pritisnite strelice **▲** (gore) ili **▼** (dolje) kako biste prilagodili vrijednost.
- 5 - Po potrebi više puta pritisnite **◀** (lijevo) kako biste zatvorili izbornik.

---

## Svjetlina

Opcija **Svjetlina** omogućava postavljanje razine svjetline slike.

Prilagodba oštine...

- 1 - Pritisnite **⚙️**, odaberite **Sve postavke** i pritisnite **OK**.
- 2 - Odaberite **Slika** i pritisnite **▶** (desno) kako biste otvorili izbornik.
- 3 - Odaberite **Svjetlina** i pritisnite **▶** (desno).
- 4 - Pritisnite strelice **▲** (gore) ili **▼** (dolje) kako biste prilagodili vrijednost.
- 5 - Po potrebi više puta pritisnite **◀** (lijevo) kako biste zatvorili izbornik.

---

## Napredne postavke slike

---

### Računalo

Ako povežete računalo, savjetujemo vam da vezi putem koje je računalo povezano dodate ispravan naziv vrste uređaja u izborniku Izvori. Ako zatim u izborniku Izvori promijenite postavku na **Računalo**, televizor će se automatski postaviti na idealnu postavku za računalo.

Za postavljanje televizora na idealnu postavku...

- 1 - Pritisnite **⚙️**, odaberite **Sve postavke** i pritisnite **OK**.
- 2 - Odaberite **Slika** i pritisnite **▶** (desno) kako biste otvorili izbornik.
- 3 - Odaberite **Napredno > Računalo**.
- 4 - Odaberite **Uključeno** ili **Isključeno**.
- 5 - Po potrebi više puta pritisnite **◀** (lijevo) kako biste zatvorili izbornik.

---

### Postavke boja

---

#### Naglašavanje boje

Opcija **Naglašavanje boje** omogućava poboljšanje intenziteta boje i pojedinosti u jarkim bojama.

Prilagodba razine...

- 1 - Pritisnite **⚙️**, odaberite **Sve postavke** i pritisnite **OK**.
- 2 - Odaberite **Slika** i pritisnite **▶** (desno) kako biste otvorili izbornik.
- 3 - Odaberite **Napredno > Boja > Naglašavanje boje**.
- 4 - Odaberite **Maksimalna**, **Srednja**, **Minimalna** ili **Isključeno**.
- 5 - Po potrebi više puta pritisnite **◀** (lijevo) kako biste zatvorili izbornik.

---

### Temperatura boja

Opcija **Temperatura boje** omogućava postavljanje slike na zadanu temperaturu boje ili odabir opcije **Prilagođeno** koja vam omogućava da sami odaberete postavku temperature pomoću opcije **Prilagođena temperatura boje**. Postavke **Temperatura boje** i **Prilagođena temperatura boje** postavke su namijenjene naprednim korisnicima.

Odabir zadane postavke...

- 1 - Pritisnite **⚙️**, odaberite **Sve postavke** i pritisnite **OK**.
- 2 - Odaberite **Slika** i pritisnite **▶** (desno) kako biste otvorili izbornik.
- 3 - Odaberite **Napredno > Boja > Temperatura boja**.

4 - Odaberite **Normalna**, **Topla** ili **Hladna**. Možete odabrati i **Prilagođeno** ako želite sami prilagoditi temperaturu boje.

5 - Po potrebi više puta pritisnite **◀** (lijevo) kako biste zatvorili izbornik.

---

### Prilagođena temperatura boje

Opcija **Prilagođena temperatura boje** omogućava vam da sami postavite temperaturu boje. Kako biste postavili prilagođenu temperaturu boje, najprije odaberite **Prilagođeno** u izborniku **Temperatura boje**. Postavka **Prilagođena temperatura boje** namijenjena je naprednim korisnicima.

Postavljanje prilagođene temperature boje...

- 1 - Pritisnite **⚙️**, odaberite **Sve postavke** i pritisnite **OK**.
- 2 - Odaberite **Slika** i pritisnite **▶** (desno) kako biste otvorili izbornik.
- 3 - Odaberite **Napredno > Boja > Prilagođena temperatura boje**.
- 4 - Pritisnite strelice **▲** (gore) ili **▼** (dolje) kako biste prilagodili vrijednost. **WP** je postavka bijele, a **BL** razina crne. Možete i odabrati neku od zadanih postavki u ovom izborniku.
- 5 - Po potrebi više puta pritisnite **◀** (lijevo) kako biste zatvorili izbornik.

---

### Postavke za kontrolu boje

---

#### ISF kontrola boje

Opcija **ISF kontrola boje** ISF stručnjaku omogućava kalibraciju reprodukcije boja na televizoru. Kontrola boje postavka je za ISF stručnjaka.

**ISF® kalibracija** omogućava vam da najbolje iskoristite zaslon svog televizora. Zamolite stručnjaka za ISF kalibraciju da dođe u vaš dom i postavi televizor na optimalne postavke slike. Osim toga, stručnjak može postaviti ISF kalibraciju i za **Ambilight**. Zatražite ISF kalibraciju od svog distributera.

Prednosti kalibracije...

- bolja jasnoća i oštrina slike
- izraženiji detalji u svijetlim i tamnim područjima
- dublje i tamnije crne nijanse
- jasnija i kvalitetnija boja
- smanjena potrošnja energije

Stručnjak za ISF kalibraciju sprema i zaključava ISF postavke kao 2 postavke stila slike.

Nakon dovršetka ISF kalibracije pritisnite **⚙️** i odaberite **Stil slike** te **ISF dan** ili **ISF noć**. Odaberite **ISF dan** kako biste gledali sadržaje na televizoru pod jakim osvjetljenjem ili odaberite **ISF noć** kada je mračno.

---

### Nijansa

Prilagodba nijanse...

- 1 - Pritisnite **⚙️**, odaberite **Sve postavke** i pritisnite **OK**.
- 2 - Odaberite **Slika** i pritisnite **▶** (desno) kako biste otvorili izbornik.
- 3 - Odaberite **Napredno > Boja > Kontrola boje**.
- 4 - Odaberite **Nijansa** i pritisnite **▶** (desno).
- 5 - Pritisnite strelice **▲** (gore) ili **▼** (dolje) kako biste prilagodili vrijednost.
- 6 - Po potrebi više puta pritisnite **◀** (lijevo) kako biste zatvorili izbornik.

---

### Zasićenost

Prilagodba zasićenosti...

- 1 - Pritisnite **⚙️**, odaberite **Sve postavke** i pritisnite **OK**.
- 2 - Odaberite **Slika** i pritisnite **▶** (desno) kako biste otvorili izbornik.
- 3 - Odaberite **Napredno > Boja > Kontrola boje**.
- 4 - Odaberite **Zasićenost** i pritisnite **▶** (desno).
- 5 - Pritisnite strelice **▲** (gore) ili **▼** (dolje) kako biste prilagodili vrijednost.
- 6 - Po potrebi više puta pritisnite **◀** (lijevo) kako biste zatvorili izbornik.

---

### Ponovo postavi sve

Opcija **Ponovo postavi sve** omogućava postavljanje svih vrijednosti na zadane.

Ponovno postavljanje svih vrijednosti u izborniku **Kontrola boje**...

- 1 - Pritisnite **⚙️**, odaberite **Sve postavke** i pritisnite **OK**.
- 2 - Odaberite **Slika** i pritisnite **▶** (desno) kako biste otvorili izbornik.
- 3 - Odaberite **Napredno > Boja > Kontrola boje**.
- 4 - Odaberite **Ponovo postavi sve**.
- 5 - Po potrebi više puta pritisnite **◀** (lijevo) kako biste zatvorili izbornik.

---

### ISF način rada samo RGB

**Način rada Samo RGB** napredna je ISF postavka za prebacivanje samo na RGB boje. Kako biste prilagodili vrijednosti u izborniku **Način rada Samo RGB** najprije postavite **ISF dan** ili **ISF noć** u izborniku **Stil slike**.

Prilagodba načina rada Samo RGB...

- 1 - Pritisnite **⚙️**, odaberite **Sve postavke** i pritisnite **OK**.
- 2 - Odaberite **Slika** i pritisnite **▶** (desno) kako biste

otvorili izbornik.

3 - Odaberite **Napredno** > **Boja** > **Način rada Samo RGB**.

4 - Odaberite **Crvena, Zelena, Plava**

ili **Isključeno** kako biste isključili način rada RGB.

5 - Po potrebi više puta pritisnite **◀** (lijevo) kako biste zatvorili izbornik.

---

## Postavke kontrasta

---

### Načini rada kontrasta

Opcija **Način rada kontrasta** omogućava postavljanje razine na kojoj se potrošnja energije može smanjiti prigušivanjem intenziteta osvjetljenja zaslona.

Odaberite najmanju potrošnju energije ili sliku s najboljim intenzitetom.

Prilagodba razine...

1 - Pritisnite **⚙️**, odaberite **Sve postavke** i pritisnite **OK**.

2 - Odaberite **Slika** i pritisnite **➤** (desno) kako biste otvorili izbornik.

3 - Odaberite **Napredno** > **Kontrast** > **Način rada kontrasta**.

4 - Odaberite **Standardno, Najbolja iskoristivost energije, Najbolja slika** ili **Isključeno**.

5 - Po potrebi više puta pritisnite **◀** (lijevo) kako biste zatvorili izbornik.

---

### Dinamički kontrast

Opcija **Dinamički kontrast** omogućava postavljanje razine na kojoj televizor automatski naglašava detalje na crnim, srednjim i svijetlim područjima slike.

Prilagodba razine...

1 - Pritisnite **⚙️**, odaberite **Sve postavke** i pritisnite **OK**.

2 - Odaberite **Slika** i pritisnite **➤** (desno) kako biste otvorili izbornik.

3 - Odaberite **Napredno** > **Kontrast** > **Dinamički kontrast**.

4

- Odaberite **Maksimalna, Srednja, Minimalna** ili **Isključeno**.

5 - Po potrebi više puta pritisnite **◀** (lijevo) kako biste zatvorili izbornik.

---

### Kontrast videozapisa

Opcija **Kontrast videozapisa** omogućava smanjenje raspona kontrasta videozapisa.

Prilagodba razine...

1 - Pritisnite **⚙️**, odaberite **Sve postavke** i pritisnite **OK**.

2 - Odaberite **Slika** i pritisnite **➤** (desno) kako biste otvorili izbornik.

3 - Odaberite **Napredno** > **Kontrast** > **Kontrast videozapisa**.

4 - Pritisnite strelice **▲** (gore) ili **▼** (dolje) kako biste prilagodili vrijednost.

5 - Po potrebi više puta pritisnite **◀** (lijevo) kako biste zatvorili izbornik.

---

### Senzor osvjetljenja

Opcija **Senzor osvjetljenja** omogućava automatsku prilagodbu slike sukladno uvjetima osvjetljenja u prostoriji. **Senzor osvjetljenja** možete uključiti ili isključiti.

Uključivanje ili isključivanje...

1 - Pritisnite **⚙️**, odaberite **Sve postavke** i pritisnite **OK**.

2 - Odaberite **Slika** i pritisnite **➤** (desno) kako biste otvorili izbornik.

3 - Odaberite **Napredno** > **Kontrast** > **Senzor osvjetljenja**.

4 - Odaberite **Uključeno** ili **Isključeno**.

5 - Po potrebi više puta pritisnite **◀** (lijevo) kako biste zatvorili izbornik.

---

### Gama

Opcija **Gama** omogućava postavljanje nelinearne postavke za svjetlinu i kontrast slike. Gama je postavka namijenjena naprednim korisnicima.

Prilagodba razine...

1 - Pritisnite **⚙️**, odaberite **Sve postavke** i pritisnite **OK**.

2 - Odaberite **Slika** i pritisnite **➤** (desno) kako biste otvorili izbornik.

3 - Odaberite **Napredno** > **Kontrast** > **Gama**.

4 - Pritisnite strelice **▲** (gore) ili **▼** (dolje) kako biste prilagodili vrijednost.

5 - Po potrebi više puta pritisnite **◀** (lijevo) kako biste zatvorili izbornik.

---

### Postavke oštine

#### Ultra Resolution

Opcija **Ultra Resolution** omogućava superiornu oštrinu rubova i kontura slike.

Uključivanje ili isključivanje...

1 - Pritisnite **⚙️**, odaberite **Sve postavke** i pritisnite **OK**.

2 - Odaberite **Slika** i pritisnite **➤** (desno) kako biste otvorili izbornik.

3 - Odaberite **Napredno** > **Oštrina** > **Ultra**

Resolution.

4 - Odaberite **Uključeno** ili **Isključeno**.

5 - Po potrebi više puta pritisnite **◀** (lijevo) kako biste zatvorili izbornik.

---

## Smanjenje šuma

Opcija **Smanjenje šuma** omogućava filtriranje i smanjenje razine šuma na slici.

Prilagodba smanjenja šuma...

1 - Pritisnite **⚙️**, odaberite **Sve postavke** i pritisnite **OK**.

2 - Odaberite **Slika** i pritisnite **▶** (desno) kako biste otvorili izbornik.

3 - Odaberite **Napredno > Oštrina > Smanjenje šuma**.

4

- Odaberite **Maksimalna, Srednja, Minimalna** ili **Isključeno**.

5 - Po potrebi više puta pritisnite **◀** (lijevo) kako biste zatvorili izbornik.

---

## MPEG smanjenje smetnji

Opcija **MPEG smanjenje smetnji** omogućava ublažavanje prijelaza na digitalnoj slici. MPEG smetnje uglavnom su vidljive kao mali kvadratići ili neravni rubovi na slici.

Kako biste smanjili MPEG smetnje...

1 - Pritisnite **⚙️**, odaberite **Sve postavke** i pritisnite **OK**.

2 - Odaberite **Slika** i pritisnite **▶** (desno) kako biste otvorili izbornik.

3 - Odaberite **Napredno > Oštrina > MPEG smanjenje smetnji**.

4

- Odaberite **Maksimalna, Srednja, Minimalna** ili **Isključeno**.

5 - Po potrebi više puta pritisnite **◀** (lijevo) kako biste zatvorili izbornik.

---

## Postavke pokreta

---

### Perfect Natural Motion

Opcija **Perfect Natural Motion** omogućava smanjenje podrhtavanja prilikom kretanja koje je vidljivo u prikazu filmova na televizoru. Perfect Natural Motion izgladuje prikaz svakog pokreta.

Prilagodba podrhtavanja prilikom kretanja...

1 - Pritisnite **⚙️**, odaberite **Sve postavke** i pritisnite **OK**.

2 - Odaberite **Slika** i pritisnite **▶** (desno) kako biste otvorili izbornik.

3 - Odaberite **Napredno > Pokret > Perfect Natural Motion**.

4

- Odaberite **Maksimalna, Srednja, Minimalna** ili **Isključeno**.

5 - Po potrebi više puta pritisnite **◀** (lijevo) kako biste zatvorili izbornik.

---

## Clear LCD

Opcija **Clear LCD** omogućava superiornu oštrinu u prikazu pokreta, bolju razinu crne boje, visok kontrast s mirnom slikom, bez podrhtavanja i veći kut gledanja.

Uključivanje ili isključivanje...

1 - Pritisnite **⚙️**, odaberite **Sve postavke** i pritisnite **OK**.

2 - Odaberite **Slika** i pritisnite **▶** (desno) kako biste otvorili izbornik.

3 - Odaberite **Napredno > Motion > Clear LCD**.

4 - Odaberite **Uključeno** ili **Isključeno**.

5 - Po potrebi više puta pritisnite **◀** (lijevo) kako biste zatvorili izbornik.

---

## Format slike

---

### Osnovno

Ako slika ne ispunjava cijeli zaslon, ako se na vrhu i dnu zaslona ili na bočnim stranama prikazuju crne trake, možete prilagoditi sliku tako da ispunji cijeli zaslon.

Odabir neke od osnovnih postavki za ispunjavanje zaslona...

1 - Dok gledate televizijski kanal, pritisnite **⏏** (ako je tipka dostupna na daljinskom upravljaču) ili pritisnite **⚙️**.

2 - Odaberite **Format slike > Ispuni zaslon, Prilagodi zaslonu** ili **Široki zaslon**.

3 - Po potrebi više puta pritisnite **◀** (lijevo) kako biste zatvorili izbornik.

• Opcija **Ispuni zaslon** – automatski povećava sliku kako bi ispunila zaslon. Izobličenje slike je minimalno, titlovi su vidljivi. Nije pogodno za prikaz slike s osobnog računala. Neki vrlo veliki formati slike mogu i dalje imati crne trake.

• Opcija **Prilagodi zaslonu** – automatski zumira sliku kako bi ispunila što veći dio zaslona bez izobličenja. Mogu se vidjeti crne trake. Nije pogodno za prikaz slike s osobnog računala.

• **Široki zaslon** – automatski povećava sliku na široki zaslon.



---

## Napredno

Ako dvije osnovne postavke nisu dovoljne za formatiranje željene slike, možete upotrijebiti napredne postavke. Napredne postavke omogućavaju ručno formatiranje slike na zaslonu.

Sliku možete zumirati, proširivati i pomicati dok ne bude prikazivala ono što trebate – primjerice titlove koji nedostaju ili tekstne natpise kroz koje se može pomicati. Ako sliku formatirate za određeni izvor, primjerice povezanu igraću konzolu, na tu postavku možete se vratiti prilikom sljedeće uporabe igraće konzole. Televizor će pohraniti posljednju postavku koju ste postavili za svaku vezu.

Ručno formatiranje slike...



- 1 - Dok gledate televizijski kanal, pritisnite  (ako je tipka dostupna na daljinskom upravljaču) ili pritisnite .
- 2 - Odaberite **Napredno** i pritisnite **OK**.
- 3 - Koristite opcije **Pomakni**, **Zumiranje**, **Raširi** ili **Original** kako biste prilagodili sliku.
- 4 - Umjesto toga, možete odabrati i **Posljednja postavka** i pritisnuti **OK** za prelazak na prethodno spremljeni format.
- 5 - Možete odabrati i **Poništi** za povratak na postavku koju je slika imala kada ste otvorili **Format slike**.
  - **Pomakni** – odaberite strelice kako biste pomaknuli sliku. Sliku možete pomaknuti samo kada je povećana zumiranjem.
  - **Zumiranje** – odaberite strelice kako biste zumirali.
  - **Raširi** – odaberite strelice kako biste raširili sliku okomito ili vodoravno.
  - **Poništi** – odaberite za povratak na format slike s kojim ste započeli.
  - **Izvorni format** – prikazuje izvorni format ulazne slike. To je format 1:1 piksel na piksel. Profesionalni način rada za prikaz HD sadržaja ili slike s računala.

---

## Brzo postavljanje slike

Tijekom prve instalacije izvršili ste neke postavke slike u nekoliko jednostavnih koraka. Te korake možete ponoviti pomoću opcije **Brzo postavljanje slike**. Kako biste izvršili te korake, provjerite možete li televizor prijeći na televizijski kanal ili prikazati program s povezanog uređaja.

Postavljanje slike u nekoliko jednostavnih koraka...

- 1 - Pritisnite , odaberite **Sve postavke** i pritisnite **OK**.
- 2 - Odaberite **Slika** i pritisnite  (desno) kako biste otvorili izbornik.
- 3 - Odaberite **Brzo postavljanje slike**.
- 4 - Odaberite **Pokreni**. Izvršite odabir pomoću tipki za navigaciju.
- 5 - Na kraju odaberite **Završi**.

6 - Po potrebi više puta pritisnite  (lijevo) kako biste zatvorili izbornik.

---

12.3

## Zvuk



---

### Stil zvuka

---

#### Odabir stila

Kako biste jednostavno prilagodili zvuk, možete odabrati prethodno postavljenu postavku pomoću opcije **Stil zvuka**.

- 1 - Dok gledate televizijski kanal, pritisnite .
- 2 - Odaberite **Zvuk** i pritisnite  (desno) kako biste otvorili izbornik.
- 3 - Odaberite **Stil zvuka** i zatim jedan od stilova na popisu.
- 4 - Po potrebi više puta pritisnite  (lijevo) kako biste zatvorili izbornik.

Dostupni stilovi...

- **Osobna** – preference zvuka koje postavite tijekom prvog pokretanja.
- **Original** – postavka najprirodnijeg zvuka
- **Film** – idealno za gledanje filmova
- **Glazba** – idealno za slušanje glazbe
- **Igre** – idealno za igranje
  
- **Vijesti** – idealno za reprodukciju govora

---



#### Vraćanje stila

Dok je stil zvuka odabran, bilo koju postavku zvuka možete prilagoditi tako da odaberete **Podešavanje** > **Zvuk**...

Odabrani stil spremiće unesene promjene.

Preporučujemo prilagodbu postavki zvuka samo za stil **Osobna**. Stil zvuka – Osobna može spremiće svoje postavke za svaki pojedinačni izvor u izborniku **Izvori**.

Vraćanje stila na zadane postavke...

- 1 - Dok gledate televizijski kanal, pritisnite .
- 2 - Odaberite **Zvuk** i pritisnite  (desno) kako biste otvorili izbornik.
- 3 - Odaberite **Stil zvuka** i zatim stil zvuka koji želite vratiti.
- 4 - Odaberite **Ponovo postavi stil**. Stil će se vratiti.
- 5 - Po potrebi više puta pritisnite  (lijevo) kako biste zatvorili izbornik.



---

## Postavke zvuka

---

### Bas

Opcija **Bas** omogućava prilagodbu razine niskih tonova u zvuku.

Prilagodba razine...

- 1 - Pritisnite , odaberite **Sve postavke** i pritisnite **OK**.
- 2 - Odaberite **Zvuk** i pritisnite **>** (desno) kako biste otvorili izbornik.
- 3 - Odaberite **Bas** i pritisnite **>** (desno).
- 4 - Pritisnite strelice **▲** (gore) ili **▼** (dolje) kako biste prilagodili vrijednost.
- 5 - Po potrebi više puta pritisnite **<** (lijevo) kako biste zatvorili izbornik.

---

### Visoki tonovi

Opcija **Visoki tonovi** omogućava prilagodbu razine visokih tonova u zvuku.

Prilagodba razine...

- 1 - Pritisnite , odaberite **Sve postavke** i pritisnite **OK**.
- 2 - Odaberite **Zvuk** i pritisnite **>** (desno) kako biste otvorili izbornik.
- 3 - Odaberite **Visoki tonovi** i pritisnite **>** (desno).
- 4 - Pritisnite strelice **▲** (gore) ili **▼** (dolje) kako biste prilagodili vrijednost.
- 5 - Po potrebi više puta pritisnite **<** (lijevo) kako biste zatvorili izbornik.

---

### Glasnoća slušalica

Opcija **Glasnoća slušalica** omogućava zasebno postavljanje glasnoće povezanih slušalica.

Prilagodba glasnoće...

- 1 - Pritisnite , odaberite **Sve postavke** i pritisnite **OK**.
- 2 - Odaberite **Zvuk** i pritisnite **>** (desno) kako biste otvorili izbornik.
- 3 - Odaberite **Glasnoća slušalica**.
- 4 - Pritisnite strelice **▲** (gore) ili **▼** (dolje) kako biste prilagodili vrijednost.
- 5 - Po potrebi više puta pritisnite **<** (lijevo) kako biste zatvorili izbornik.

---

### Glasnoća niskotonca

Ako povežete bežični Bluetooth niskotonac, možete malo povećati ili smanjiti glasnoću niskotonca.

Mala prilagodba glasnoće...

- 1 - Pritisnite , odaberite **Sve postavke** i

pritisnite **OK**.

2 - Odaberite **Zvuk** i pritisnite **>** (desno) kako biste otvorili izbornik.

3 - Odaberite **Glasnoća niskotonca**.

4 - Pritisnite **▲** (gore) ili **▼** (dolje) kako biste prilagodili vrijednost.

5 - Po potrebi više puta pritisnite **<** (lijevo) kako biste zatvorili izbornik.

---

### Surround načini rada

Opcija **Surround načini rada** omogućava postavljanje efekta zvuka zvučnika televizora.

Postavljanje surround načina rada...

- 1 - Pritisnite , odaberite **Sve postavke** i pritisnite **OK**.
- 2 - Odaberite **Zvuk** i pritisnite **>** (desno) kako biste otvorili izbornik.
- 3 - Odaberite **Surround načini rada**.
- 4 - Odaberite **Stereo** ili **Incredible Surround**.
- 5 - Po potrebi više puta pritisnite **<** (lijevo) kako biste zatvorili izbornik.

---

### Smještaj televizora

U sklopu prve instalacije ova postavka postavljena je na opciju **Na stalku za televizor** ili **Na zidu**. Ako ste od tada promijenili položaj televizora, prilagodite ovu postavku za najbolju reprodukciju zvuka.

- 1 - Pritisnite , odaberite **Sve postavke** i pritisnite **OK**.
- 2 - Odaberite **Zvuk** i pritisnite **>** (desno) kako biste otvorili izbornik.
- 3 - Odaberite **Smještaj televizora**.
- 4 - Odaberite **Na stalku za televizor** ili **Na zidu**.
- 5 - Po potrebi više puta pritisnite **<** (lijevo) kako biste zatvorili izbornik.

---

## Napredne postavke zvuka

---

### Automatsko izjednačavanje glasnoće

Opcija **Automatsko izjednačavanje glasnoće** omogućava postavljanje televizora na automatsko izjednačavanje iznenadnih razlika u glasnoći. To je obično na početku reklama ili prilikom promjene kanala.

Uključivanje ili isključivanje...

- 1 - Pritisnite , odaberite **Sve postavke** i pritisnite **OK**.
- 2 - Odaberite **Zvuk** i pritisnite **>** (desno) kako biste otvorili izbornik.
- 3 - Odaberite **Napredno** i pritisnite **>** (desno) kako biste otvorili izbornik.

- 4 - Odaberite **Automatsko izjednačavanje glasnoće** i pritisnite **➤** (desno) kako biste otvorili izbornik.
- 5 - Odaberite **Uključeno** ili **Isključeno**.
- 6 - Po potrebi više puta pritisnite **◀** (lijevo) kako biste zatvorili izbornik.

---

## Clear Sound

Opcija **Clear Sound** omogućava poboljšanje zvuka za govor. Idealna je za programe s vijestima. Poboljšanje zvuka govora možete uključiti ili isključiti.

Uključivanje ili isključivanje...

- 1 - Pritisnite **⚙️**, odaberite **Sve postavke** i pritisnite **OK**.
- 2 - Odaberite **Zvuk** i pritisnite **➤** (desno) kako biste otvorili izbornik.
- 3 - Odaberite **Napredno >** **Clear Sound**.
- 4 - Odaberite **Uključeno** ili **Isključeno**.
- 5 - Po potrebi više puta pritisnite **◀** (lijevo) kako biste zatvorili izbornik.

---

## Format audio izlaza

Ako imate sustav kućnog kina (HTS) s mogućnošću obrade višekanalnog zvuka kao što je Dolby Digital, DTS® ili sličan, postavite Format audio izlaza na opciju **Višekanalno**. Opcija **Višekanalno** televizoru omogućava slanje komprimiranog višekanalnog zvučnog signala s televizijskog kanala ili povezanog reproduktora na sustav kućnog kina. Ako imate sustav kućnog kina bez mogućnosti obrade višekanalnog zvuka, odaberite **Stereo**.

Postavljanje formata audio izlaza...

- 1 - Pritisnite **⚙️**, odaberite **Sve postavke** i pritisnite **OK**.
- 2 - Odaberite **Zvuk** i pritisnite **➤** (desno) kako biste otvorili izbornik.
- 3 - Odaberite **Napredno >** **Format audio izlaza**.
- 4 - Odaberite **Višekanalno** ili **Stereo**.
- 5 - Po potrebi više puta pritisnite **◀** (lijevo) kako biste zatvorili izbornik.

---

## Izjednačavanje audio izlaza

Postavku **Izjednačavanje audio izlaza** koristite za izjednačavanje glasnoće televizora i sustava kućnog kina prilikom prebacivanja s jednog na drugi. Razlike u glasnoći mogu uzrokovati razlike u obradi zvuka.

Izjednačavanje razlika u glasnoći...

- 1 - Pritisnite **⚙️**, odaberite **Sve postavke** i pritisnite **OK**.
- 2 - Odaberite **Zvuk** i pritisnite **➤** (desno) kako biste otvorili izbornik.

- 3 - Odaberite **Napredno >** **Izjednačavanje audio izlaza**.

4 - Ako je razlika u glasnoći velika, odaberite **Više**. Ako je razlika u glasnoći mala, odaberite **Manje**.

- 5 - Po potrebi više puta pritisnite **◀** (lijevo) kako biste zatvorili izbornik.

Izjednačavanje audio izlaza utječe i na audio izlaz – optičke i HDMI ARC signale zvuka.

---

## Odgoda audio izlaza

Ako postavite usklađivanje kašnjenja zvuka na sustavu kućnog kina kako biste uskladili zvuk i sliku, morate isključiti opciju **Odgoda audio izlaza** na televizoru.

Isključivanje odgode audio izlaza...

- 1 - Pritisnite **⚙️**, odaberite **Sve postavke** i pritisnite **OK**.
- 2 - Odaberite **Zvuk** i pritisnite **➤** (desno) kako biste otvorili izbornik.
- 3 - Odaberite **Napredno >** **Odgoda audio izlaza**.
- 4 - Odaberite **Isključeno**.
- 5 - Po potrebi više puta pritisnite **◀** (lijevo) kako biste zatvorili izbornik.

---

## Pomak audio izlaza

Ako ne možete postaviti kašnjenje na sustavu kućnog kina, možete postaviti odgodu na televizoru pomoću opcije **Pomak audio izlaza**.

Usklađivanje zvuka na televizoru...

- 1 - Pritisnite **⚙️**, odaberite **Sve postavke** i pritisnite **OK**.
- 2 - Odaberite **Zvuk** i pritisnite **➤** (desno) kako biste otvorili izbornik.
- 3 - Odaberite **Napredno >** **Pomak audio izlaza**.
- 4 - Pomoću klizne trake postavite pomak zvuka.
- 5 - Po potrebi više puta pritisnite **◀** (lijevo) kako biste zatvorili izbornik.

---





## Zvučnici

### Odaberite svoje zvučnike

U ovom izborniku možete uključiti ili isključiti zvučnike televizora. Ako povežete sustav kućnog kina ili bežični Bluetooth zvučnik, moći ćete odabrati uređaj za reprodukciju zvuka televizora. Svi dostupni sustavi zvučnika prikazani su na popisu.

Ako za audio uređaj (npr. sustav kućnog kina) koristite HDMI CEC vezu, možete odabrati **Automatsko pokretanje značajke EasyLink**. Televizor će uključiti audio uređaj, poslati zvuk televizora na uređaj i isključiti zvučnike televizora.

Postavljanje zvučnika televizora...

- 1 - Pritisnite , odaberite Sve postavke i pritisnite OK.
- 2 - Odaberite Zvuk i pritisnite  (desno) kako biste otvorili izbornik.
- 3 - Odaberite Napredno i pritisnite  (desno) kako biste otvorili izbornik.
- 4 - Odaberite Zvučnici i pritisnite  (desno) kako biste otvorili izbornik.
- 5 - Odaberite Uključeno, Isključeno ili Automatsko pokretanje značajke EasyLink.
- 6 - Po potrebi više puta pritisnite  (lijevo) kako biste zatvorili izbornik.

---

12.4

## Postavke funkcije Ambilight

---

### Ambilight stil

Kako biste pronašli više informacija, u izborniku Pomoć odaberite Ključne riječi i potražite Ambilight stil.

---





## Postavke funkcije Ambilight

---

### Svjetlina funkcije Ambilight

Opcija Svjetlina omogućava postavljanje razine svjetline za funkciju Ambilight.

Prilagodba razine...





- 1 - Pritisnite , odaberite Sve postavke i pritisnite OK.
- 2 - Odaberite Ambilight i pritisnite  (desno) kako biste otvorili izbornik.
- 3 - Odaberite Svjetlina.
- 4 - Pritisnite strelice  (gore) ili  (dolje) kako biste prilagodili vrijednost.
- 5 - Po potrebi više puta pritisnite  (lijevo) kako biste zatvorili izbornik.

---

### Zasićenost funkcije Ambilight

Opcija Zasićenost omogućava postavljanje razine zasićenosti boje za funkciju Ambilight.

Prilagodba razine...

- 1 - Pritisnite , odaberite Sve postavke i pritisnite OK.
- 2 - Odaberite Ambilight i pritisnite  (desno) kako biste otvorili izbornik.
- 3 - Odaberite Zasićenost.
- 4 - Pritisnite strelice  (gore) ili  (dolje) kako biste prilagodili vrijednost.
- 5 - Po potrebi više puta pritisnite  (lijevo) kako biste zatvorili izbornik.

---



## Napredne postavke za Ambilight

---

### Boja zida

Opcija Boja zida omogućava vam da neutralizirate utjecaj boje zida na boje Ambilight osvjetljenja. Odaberite boju zida iza televizora i televizor će prilagoditi boje Ambilight osvjetljenja tako da izgledaju onako kako su i zamišljene.

Odabir boje zida . . .



- 1 - Pritisnite , odaberite Sve postavke i pritisnite OK.
- 2 - Odaberite Ambilight i pritisnite  (desno) kako biste otvorili izbornik.
- 3 - Odaberite Napredno > Boja zida.
- 4 - Iz palete boja odaberite boju koja odgovara boji zida iza televizora.
- 5 - Po potrebi više puta pritisnite  (lijevo) kako biste zatvorili izbornik.

---

### Isključenje televizora

Opcija Isključenje televizora omogućava postavljanje funkcije Ambilight na trenutno isključenje ili sporo postepeno isključenje kada isključite televizor. Sporo postepeno isključenje daje vam vrijeme da uključite svjetlo u prostoriji.

Odabir načina isključenja funkcije Ambilight...

- 1 - Pritisnite , odaberite Sve postavke i pritisnite OK.
- 2 - Odaberite Ambilight i pritisnite  (desno) kako biste otvorili izbornik.
- 3 - Odaberite Napredno > Isključenje televizora.
- 4 - Odaberite Postupno isključenje ili Trenutno isključenje.
- 5 - Po potrebi više puta pritisnite  (lijevo) kako biste zatvorili izbornik.

---



### ISF podešavanje

Kada ISF stručnjak kalibrira televizor, može se kalibrirati statična boja Ambilight osvjetljenja. Možete odabrati bilo koju boju koju želite kalibrirati. Nakon ISF kalibracije možete odabrati statičnu ISF boju.

Odabir statične ISF boje...

Pritisnite  (Ambilight) i odaberite ISF i pritisnite OK.

Prilagodba ISF podešavanja...

- 1 - Pritisnite , odaberite Sve postavke i pritisnite OK.
- 2 - Odaberite Ambilight i pritisnite  (desno) kako biste otvorili izbornik.

- 3 - Odaberite **Napredno** > **ISF podešavanje**.
- 4 - Po potrebi više puta pritisnite **◀** (lijevo) kako biste zatvorili izbornik.

Ponovno postavljanje ISF podešavanja...

- 1 - Pritisnite **⚙️**, odaberite **Sve postavke** i pritisnite **OK**.
- 2 - Odaberite **Ambilight** i pritisnite **▶** (desno) kako biste otvorili izbornik.
- 3 - Odaberite **Napredno** > **Vrati ISF postavke**.
- 4 - Po potrebi više puta pritisnite **◀** (lijevo) kako biste zatvorili izbornik.

---

## Ambilight + Hue

---

### Konfiguracija

---

#### 1. korak – mreža

U prvom koraku pripremit ćete televizor za pronalaženje uređaja **Philips Hue Bridge**. Televizor i Philips Hue Bridge moraju koristiti istu mrežu.

Postavljanje...

- 1 - Priključite Philips Hue Bridge u strujnu utičnicu.
- 2 - Povežite Philips Hue Bridge putem istog usmjerivača koji koristite za televizor – za povezivanje upotrijebite Ethernet kabel.
- 3 - Uključite Hue žarulje.

Početak konfiguracije...

- 1 - Pritisnite **⚙️**, odaberite **Sve postavke** i pritisnite **OK**.
- 2 - Odaberite **Ambilight** > **Ambilight+Hue**.
- 3 - Odaberite **Konfiguracija**.
- 4 - Odaberite **Pokreni** i pritisnite **OK**. Televizor će potražiti Philips Hue Bridge. Ako televizor još uvijek nije povezan s vašom mrežom, najprije će pokrenuti postavljanje mreže. Ako se Philips Hue Bridge prikaže na popisu ...

prijedite na 2. korak – Hue Bridge.

Kako biste pronašli više informacija o povezivanju televizora s kućnom mrežom, u izborniku **Pomoć** odaberite **Ključne riječi** i potražite **Mreža, bežična**.

---

#### 2. korak – Hue Bridge

U sljedećem koraku povezat ćete televizor i **Philips Hue Bridge**.

Televizor može biti povezan sa samo jednim uređajem Hue Bridge.

Povezivanje uređaja Hue Bridge...

- 1 - Dok je televizor povezan s kućnom mrežom, prikazivat će dostupni uređaji Hue Bridge. Ako televizor još nije pronašao vaš Hue Bridge,

- odaberite **Ponovo pretraži** i pritisnite **OK**. Ako je televizor pronašao jedini Hue Bridge koji imate, odaberite naziv uređaja Hue Bridge i pritisnite **OK**. Ako imate više dostupnih uređaja Hue Bridge, odaberite željeni Hue Bridge i pritisnite **OK**.
- 2 - Odaberite **Pokreni** i pritisnite **OK**.
- 3 - Sada idite do uređaja **Philips Hue Bridge** i pritisnite gumb veze u sredini uređaja. Time ćete povezati Hue Bridge s televizorom. Učinite to unutar 30 sekundi. Televizor će potvrditi ako je Hue Bridge povezan s televizorom.
- 4 - Odaberite **OK** i pritisnite **OK**.

Nakon povezivanja Philips Hue mosta s televizorom idite na stranicu Hue žarulje.

---

#### 3. korak – Hue žarulje

U sljedećem koraku odabrat ćete **Philips Hue** žarulje koje trebaju pratiti Ambilight. Možete odabrati najviše 9 Philips Hue žarulja za Ambilight+Hue.

Odabir žarulja za Ambilight+Hue...

- 1 - Na popisu označite žarulje koje trebaju pratiti Ambilight. Kako biste označili žarulju, odaberite njezin naziv i pritisnite **OK**. Nakon što je označite, žarulja će dvaput zatreperiti.
- 2 - Kada završite, odaberite **OK** i pritisnite **OK**.

---

#### 4. korak – konfiguracija žarulje

U sljedećem koraku konfigurirat ćete svaku **Philips Hue** žarulju.

Konfiguracija svake Hue žarulje...



- 1 - Odaberite žarulju za konfiguraciju i pritisnite **OK**. Odabrana će žarulja zatreperiti.
- 2 - Odaberite **Pokreni** i pritisnite **OK**.
- 3 - Najprije naznačite gdje ste smjestili žarulju u odnosu na televizor. Ispravnim postavljanjem opcije **Kut** omogućit ćete slanje odgovarajuće Ambilight boje žarulji. Odaberite kliznu traku za podešavanje položaja.
- 4 - Nakon toga naznačite **Udaljenost** između žarulje i televizora. Što je udaljenost od televizora veća, to je Ambilight boja slabija. Odaberite kliznu traku za podešavanje udaljenosti.
- 5 - Na kraju postavite opciju **Svjetlina** za žarulju. Odaberite kliznu traku za podešavanje svjetline.
- 6 - Kako biste zaustavili konfiguraciju ove žarulje, odaberite **OK** i pritisnite **OK**.
- 7 - U izborniku **Konfiguriraj Ambilight+Hue** možete učiniti isto za svaku žarulju.
- 8 - Nakon konfiguracije svih Ambilight+Hue žarulja odaberite **Završi** i pritisnite **OK**.

Funkcija Ambilight+Hue spremna je za uporabu.

---

## Isključivanje

Isključivanje funkcije Ambilight+Hue...



- 1 - Pritisnite , odaberite Sve postavke i pritisnite OK.
- 2 - Odaberite Ambilight i pritisnite  (desno) kako biste otvorili izbornik.
- 3 - Odaberite Ambilight+Hue.
- 4 - Odaberite **Isključeno** ili **Uključeno**.
- 5 - Po potrebi više puta pritisnite  (lijevo) kako biste zatvorili izbornik.

---

## Uranjanje u doživljaj

Opcija Uranjanje u doživljaj omogućuje vam da odredite koliko precizno Hue žarulje prate Ambilight.

Prilagodba opcije Uranjanje u doživljaj za funkciju Ambilight+Hue...



- 1 - Pritisnite , odaberite Sve postavke i pritisnite OK.
- 2 - Odaberite Ambilight i pritisnite  (desno) kako biste otvorili izbornik.
- 3 - Odaberite Ambilight+Hue > Uranjanje u doživljaj.
- 4 - Pritisnite strelice  (gore) ili  (dolje) kako biste prilagodili vrijednost.
- 5 - Po potrebi više puta pritisnite  (lijevo) kako biste zatvorili izbornik.

---

## Lounge Light+Hue

Ako ste instalirali Ambilight+Hue, možete postaviti Hue žarulje tako da prate Lounge Light funkcije Ambilight. Philips Hue svjetiljke proširit će Lounge Light efekt na cijelu prostoriju. Hue žarulje uključuju se i automatski postavljaju tako da prate Lounge Light kada konfigurirate Ambilight+Hue. Ako ne želite da Hue žarulje prate Lounge Light efekt, možete ih isključiti.

Isključivanje Hue žarulja...



- 1 - Pritisnite , odaberite Sve postavke i pritisnite OK.
- 2 - Odaberite Ambilight i pritisnite  (desno) kako biste otvorili izbornik.
- 3 - Odaberite Ambilight+Hue > Lounge Light+Hue.
- 4 - Odaberite **Isključeno**.
- 5 - Po potrebi više puta pritisnite  (lijevo) kako biste zatvorili izbornik.

---

## Prikaži konfiguraciju

Opcija Prikaži konfiguraciju omogućava prikaz trenutnih postavki za Ambilight+Hue, mrežu, most i žarulje.



Prikaz Ambilight+Hue konfiguracije...

- 1 - Pritisnite , odaberite Sve postavke i pritisnite OK.
- 2 - Odaberite Ambilight i pritisnite  (desno) kako biste otvorili izbornik.
- 3 - Odaberite Ambilight+Hue > Prikaži konfiguraciju.
- 4 - Po potrebi više puta pritisnite  (lijevo) kako biste zatvorili izbornik.

---

## Ponovo postavi konfiguraciju

Ponovno postavljanje funkcije Ambilight+Hue...

- 1 - Pritisnite , odaberite Sve postavke i pritisnite OK.
- 2 - Odaberite Ambilight i pritisnite  (desno) kako biste otvorili izbornik.
- 3 - Odaberite Ambilight+Hue > Ponovo postavi konfiguraciju. Konfiguracija će se ponovo postaviti.
- 4 - Po potrebi više puta pritisnite  (lijevo) kako biste zatvorili izbornik.

---

12.5

## Ekološke postavke

---



### Ušteda energije

Ekološke postavke  obuhvaćaju postavke televizora koje pomažu u zaštiti okoliša.

#### Ušteda energije

Ako odaberete opciju Ušteda energije, televizor će automatski prijeći na stil slike Standardno, energetski najučinkovitiju postavku za sliku.

Postavljanje televizora u opciji Ušteda energije...



- 1 - Pritisnite , odaberite Sve postavke i pritisnite OK.
- 2 - Odaberite Ekološke postavke i pritisnite  (desno) kako biste otvorili izbornik.
- 3 - Odaberite Ušteda energije, Stil slike automatski će se postaviti na Standardno.
- 4 - Po potrebi više puta pritisnite  (lijevo) kako biste zatvorili izbornik.

---

### Zaslon isključen

Ako samo slušate glazbu, možete isključiti zaslon televizora radi uštede energije.

Isključivanje samo zaslona televizora...

- 1 - Pritisnite , odaberite Sve postavke i pritisnite OK.
- 2 - Odaberite Ekološke postavke i pritisnite  (desno) kako biste otvorili izbornik.

- 3 - Odaberite **Zaslon isključen**. Zaslon će se isključiti.
- 4 - Po potrebi više puta pritisnite **◀** (lijevo) kako biste zatvorili izbornik.

Kako biste ponovo uključili zaslon, pritisnite bilo koju tipku na daljinskom upravljaču.

---

## Senzor osvjetljenja

Kako bi se uštedjela energija, ugrađeni senzor za ambijentalno osvjetljenje smanjuje svjetlinu zaslona kada se razina osvjetljenja u okolini smanji. Ugrađeni svjetlosni senzor automatski podešava sliku, zajedno s funkcijom Ambilight, u skladu s uvjetima osvjetljenja prostorije.

Isključivanje samo zaslona televizora...

- 1 - Pritisnite **⚙️**, odaberite **Sve postavke** i pritisnite **OK**.
- 2 - Odaberite **Ekološke postavke** i pritisnite **▶** (desno) kako biste otvorili izbornik.
- 3 - Odaberite **Senzor osvjetljenja**. Ikona **🌿** prikazivat će se ispred senzora osvjetljenja dok je on aktivan.
- 4 - Po potrebi više puta pritisnite **◀** (lijevo) kako biste zatvorili izbornik.

---

## Mjerač vremena za isključivanje

Ako televizor prima televizijski signal, ali tijekom razdoblja od 4 sata ne pritisnete nijednu tipku na daljinskom upravljaču, televizor će se automatski isključiti radi uštede energije. Isto tako, ako televizor ne primi televizijski signal niti naredbu s daljinskog upravljača 10 minuta, automatski će se isključiti.

Ako televizor koristite kao monitor ili koristite digitalni prijemnik za gledanje televizije (Set-Top Box – STB) i ne koristite daljinski upravljač televizora, isključite funkciju automatskog isključivanja.

Deaktivacija mjerača vremena za isključivanje ...

- 1 - Pritisnite **⚙️**, odaberite **Sve postavke** i pritisnite **OK**.
- 2 - Odaberite **Ekološke postavke** i pritisnite **▶** (desno) kako biste otvorili izbornik.
- 3 - Odaberite **Mjerač vremena za isključivanje**.
- 4 - Pritisnite strelice **▲** (gore) ili **▼** (dolje) kako biste prilagodili vrijednost. Vrijednost **0** deaktivirat će automatsko isključivanje.
- 5 - Po potrebi više puta pritisnite **◀** (lijevo) kako biste zatvorili izbornik.

---

12.6

## Općenite postavke

---

### USB tvrdi disk

Postavljanje i formatiranje USB tvrdog diska...

- 1 - Pritisnite **⚙️**, odaberite **Sve postavke** i pritisnite **OK**.
- 2 - Odaberite **Općenite postavke** i pritisnite **▶** (desno) kako biste otvorili izbornik.
- 3 - Odaberite **USB tvrdi disk**.
- 4 - Odaberite **Pokreni**, a zatim slijedite upute na zaslonu.
- 5 - Po potrebi više puta pritisnite **◀** (lijevo) kako biste zatvorili izbornik.

Kako biste pronašli više informacija o instalaciji USB tvrdog diska, u izborniku **Pomoć**, odaberite **Ključne riječi** i potražite **USB tvrdi disk**, **instalacija** ili **Instalacija, USB tvrdi disk**.

---

### Postavke USB tipkovnice

Kako biste instalirali USB tipkovnicu, uključite televizor i priključite USB tipkovnicu na jednu od **USB** priključnica na televizoru. Kada televizor prvi put prepozna tipkovnicu, možete odabrati raspored tipkovnice i testirati odabir. Ako najprije odaberete ćirilčni ili grčki raspored tipkovnice, možete odabrati sekundarni latinični raspored.

Promjena postavke rasporeda tipkovnice nakon odabira rasporeda...

- 1 - Pritisnite **⚙️**, odaberite **Sve postavke** i pritisnite **OK**.
- 2 - Odaberite **Općenite postavke** i pritisnite **▶** (desno) kako biste otvorili izbornik.
- 3 - Odaberite **Postavke USB tipkovnice** i pokrenite postavljanje tipkovnice.

---

### Svjetlina Philips logotipa

Osvjetljenje logotipa Philips na prednjoj strani televizora možete isključiti ili prilagoditi njegovu razinu.

Prilagodba ili isključivanje...

- 1 - Pritisnite **⚙️**, odaberite **Sve postavke** i pritisnite **OK**.
- 2 - Odaberite **Općenite postavke** i pritisnite **▶** (desno) kako biste otvorili izbornik.
- 3 - Odaberite **Svjetlina Philips logotipa** i pritisnite **▶** (desno) kako biste otvorili izbornik.
- 4 - Odaberite **Minimalna**, **Srednje**, **Maksimalna**, ili **Isključeno** kako biste isključili osvjetljenje logotipa.
- 5 - Po potrebi više puta pritisnite **◀** (lijevo) kako

biste zatvorili izbornik.





---

## Dom ili trgovina

Ako se televizor nalazi u trgovini, možete ga postaviti tako da se prikazuje promocijski natpis za trgovinu. Stil slike automatski će se postaviti na Živo. Mjerač vremena za isključivanje isključen je.

Postavljanje televizora na mjesto Trgovina...





- 1 - Pritisnite , odaberite Sve postavke i pritisnite OK.
- 2 - Odaberite Općenite postavke i pritisnite  (desno) kako biste otvorili izbornik.
- 3 - Odaberite Mjesto > Trgovina.
- 4 - Po potrebi više puta pritisnite  (lijevo) kako biste zatvorili izbornik.

Ako televizor koristite kod kuće, postavite televizor na mjesto Dom.

---

## Postavljanje za trgovinu

Ako je televizor postavljen na opciju Trgovina, možete postaviti dostupnost određene demonstracije za upotrebu u trgovini.



- 1 - Pritisnite , odaberite Sve postavke i pritisnite OK.
- 2 - Odaberite Općenite postavke i pritisnite  (desno) kako biste otvorili izbornik.
- 3 - Odaberite Konfiguracija za trgovinu i pritisnite  (desno) kako biste otvorili izbornik.
- 4 - Postavke prilagodite svojim željama.
- 5 - Po potrebi više puta pritisnite  (lijevo) kako biste zatvorili izbornik.

---

## EasyLink

### EasyLink

Kako biste u potpunosti isključili EasyLink...

- 1 - Pritisnite , odaberite Sve postavke i pritisnite OK.
- 2 - Odaberite Općenite postavke i pritisnite  (desno) kako biste otvorili izbornik.
- 3 - Odaberite EasyLink, pritisnite  (desno) i odaberite EasyLink u sljedećem koraku.



4 - Odaberite Isključeno.

5 - Po potrebi više puta pritisnite  (lijevo) kako biste zatvorili izbornik.

---

## Daljinski upravljač EasyLink

Isključivanje daljinskog upravljača EasyLink...

- 1 - Pritisnite , odaberite Sve postavke i pritisnite OK.
- 2 - Odaberite Općenite postavke i pritisnite  (desno) kako biste otvorili izbornik.
- 3 - Odaberite EasyLink > Daljinski upravljač EasyLink.
- 4 - Odaberite Isključeno.
- 5 - Po potrebi više puta pritisnite  (lijevo) kako biste zatvorili izbornik.



---

## HDMI Ultra HD

Ovaj televizor može prikazivati Ultra HD signale. Neki uređaji - povezani HDMI vezom - ne prepoznaju televizor sa značajkom Ultra HD i možda neće raditi ispravno ili će prikazivati izobličenu sliku ili zvuk. Kako biste izbjegli neispravan rad takvog uređaja, kvalitetu signala možete postaviti na razinu koju uređaj podržava. Ako uređaj ne koristi Ultra HD signale, možete isključiti značajku Ultra HD za ovu HDMI vezu.

Postavka UHD 4:4:4/4:2:2 omogućava signale UHD YCbCr 4:4:4 / 4:2:2. Postavka UHD 4:2:0 omogućava signale UHD YCbCr 4:2:0.

Postavljanje kvalitete signala...

- 1 - Pritisnite , odaberite Sve postavke i pritisnite OK.
- 2 - Odaberite Općenite postavke i pritisnite  (desno) kako biste otvorili izbornik.
- 3 - Odaberite HDMI Ultra HD.
- 4 - Odaberite UHD 4:4:4/4:2:2, UHD 4:2:0 ili UHD isključeno.
- 5 - Po potrebi više puta pritisnite  (lijevo) kako biste zatvorili izbornik.

Ako su slika i zvuk uređaja priključenog na HDMI 1 ili HDMI 2 izobličeni, priključite uređaj na HDMI 3 ili HDMI 4 na ovom televizoru.

Kako biste pronašli više informacija, u izborniku Pomoć, odaberite Ključne riječi i potražite Problemi, HDMI ili Problemi, HDMI priključak .

---

## Napredne postavke

---

### TV vodič

TV vodič prima informacije (podatke) od televizijskih kuća ili s interneta. U nekim regijama i za neke kanale, informacije TV vodiča možda neće biti dostupne. Televizor može prikupljati informacije TV vodiča za kanale instalirane na televizoru. Televizor ne može prikupljati informacije TV vodiča za kanale koji se gledaju putem digitalnog prijemnika ili dekodera.

Televizor se isporučuje sa zadanom opcijom **Od televizijske kuće**.

Ako informacije TV vodiča dolaze s interneta, TV vodič može prikazati popis analognih kanala uz digitalne. Izbornik TV vodiča prikazuje i mali zaslon s kanalom koji trenutno gledate.

### S Interneta

Ako je televizor povezan s internetom, možete ga postaviti tako da informacije TV vodiča prima s interneta.

Postavljanje informacija TV vodiča...

- 1 - Pritisnite , odaberite **Sve postavke** i pritisnite **OK**.
- 2 - Odaberite **Općenite postavke** i pritisnite **➤** (desno) kako biste otvorili izbornik.
- 3 - Odaberite **Napredno > TV vodič > S interneta**.
- 4 - Po potrebi više puta pritisnite **◀** (lijevo) kako biste zatvorili izbornik.

---

### Logotipovi kanala

U nekim državama televizor može prikazivati i logotip kanala.

Ako ne želite da se logotipovi prikazuju, možete ih isključiti.

Isključivanje prikaza logotipova...

- 1 - Pritisnite , odaberite **Sve postavke** i pritisnite **OK**.
- 2 - Odaberite **Općenite postavke** i pritisnite **➤** (desno) kako biste otvorili izbornik.
- 3 - Odaberite **Napredno > Logotipovi kanala** i pritisnite **➤** (desno) kako biste otvorili izbornik.
- 4 - Odaberite **Isključeno**.
- 5 - Po potrebi više puta pritisnite **◀** (lijevo) kako biste zatvorili izbornik.

---

### HbbTV

Ako televizijski kanal nudi HbbTV stranice, najprije trebate uključiti HbbTV u televizijskim postavkama kako bi se stranice mogle prikazati.

- 1 - Pritisnite , odaberite **Sve postavke** i

pritisnite **OK**.

2 - Odaberite **Općenite postavke** i pritisnite **➤** (desno) kako biste otvorili izbornik.

3 - Odaberite **Napredno > HbbTV**.

4 - Odaberite **Uključeno** ili **Isključeno**.

5 - Po potrebi više puta pritisnite **◀** (lijevo) kako biste zatvorili izbornik.

Ako ne želite pristup HbbTV stranicama na određenom kanalu, možete blokirati HbbTV stranice samo za taj kanal.

1 - Prijedite na kanal na kojem želite blokirati HbbTV stranice.

2 - Pritisnite

**+ OPTIONS**, odaberite **Preference > HbbTV** na ovom kanalu.

3 - Odaberite **Isključeno**.

---

## Tvorničke postavke

Možete postaviti televizor natrag na originalne postavke (tvorničke postavke).

Vraćanje na originalne postavke...

1 - Pritisnite , odaberite **Sve postavke** i pritisnite **OK**.

2 - Odaberite **Općenite postavke** i pritisnite **➤** (desno) kako biste otvorili izbornik.

3 - Odaberite **Tvorničke postavke**.

4 - Odaberite **OK**.

5 - Po potrebi više puta pritisnite **◀** (lijevo) kako biste zatvorili izbornik.

---

## Ponovna instalacija televizora

Možete ponoviti potpunu instalaciju televizora. Televizor će se potpuno ponovo instalirati.

Ponavljanje potpune instalacije televizora...

1 - Pritisnite , odaberite **Sve postavke** i pritisnite **OK**.

2 - Odaberite **Općenite postavke** te **Ponovna instalacija televizora**.

3 - Slijedite upute na zaslonu. Instalacija može potrajati nekoliko minuta.

---

12.7

## Sat, regija i jezik



---

## Jezik izbornika

Promjena jezika izbornika televizora i poruka...

- 1 - Pritisnite , odaberite **Sve postavke** i pritisnite **OK**.
- 2 - Odaberite **Regija i jezik** i pritisnite **>** (desno) kako biste otvorili izbornik.
- 3 - Odaberite **Jezik > Jezik izbornika**.
- 4 - Odaberite željeni jezik<sup>9</sup> i pritisnite **OK**.
- 5 - Po potrebi više puta pritisnite **<** (lijevo) kako biste zatvorili izbornik.

---

## Preference jezika

### Postavke audio jezika

Digitalni televizijski kanali mogu emitirati nekoliko audio jezika za određeni program. Možete postaviti željeni primarni i sekundarni audio jezik. Ako je dostupan jedan od tih audio jezika, televizor će prijeći na njega.

Ako nije dostupan nijedan od željenih audio jezika, možete odabrati neki drugi audio jezik koji je dostupan.

Postavljanje primarnog i sekundarnog audio jezika...

- 1 - Pritisnite , odaberite **Sve postavke** i pritisnite **OK**.
- 2 - Odaberite **Regija i jezik** i pritisnite **>** (desno) kako biste otvorili izbornik.
- 3 - Odaberite **Jezici > Primarni zvuk ili Sekundarni audio**.
- 4 - Odaberite željeni jezik.
- 5 - Po potrebi više puta pritisnite **<** (lijevo) kako biste zatvorili izbornik.

---

### Titlovi

#### Uključivanje

Kako biste uključili titlove, pritisnite **SUBTITLE**.

Za titlove možete odabrati opcije **Uključeno**, **Isključeno** ili **Uključeno za vrijeme stišanog zvuka**.

Kako bi se titlovi automatski prikazivali kada emitirani program nije na jeziku koji je postavljen za televizor, odaberite **Automatski**. Ova postavka omogućava i automatski prikaz titlova kada isključite zvuk.

---

#### Postavke jezika titlova

Digitalni kanali mogu nuditi nekoliko jezika titlova za program. Možete postaviti željeni primarni i sekundarni jezik titlova. Ako su dostupni titlovi na jednom od tih jezika, televizor će prikazati titlove koje

ste odabrali.

Ako nije dostupan nijedan od željenih jezika titlova, možete odabrati neki drugi jezik titlova koji je dostupan.

Postavljanje primarnog i sekundarnog jezika titlova...

- 1 - Pritisnite , odaberite **Sve postavke** i pritisnite **OK**.
- 2 - Odaberite **Regija i jezik** i pritisnite **>** (desno) kako biste otvorili izbornik.
- 3 - Odaberite **Jezici > Primarni titlovi ili Sekundarni titlovi**.
- 4 - Odaberite željeni jezik.
- 5 - Po potrebi više puta pritisnite **<** (lijevo) kako biste zatvorili izbornik.

---

### Titlovi iz teleteksta

Ako prijedete na analogni kanal, titlove morate ručno učiniti dostupnima za svaki kanal.

- 1 - Prijedite na kanal i pritisnite **TEXT** kako biste otvorili teletekst.
- 2 - Unesite broj stranice za titlove, obično **888**.
- 3 - Ponovo pritisnite **TEXT** kako biste zatvorili teletekst.

Ako u izborniku **Titlovi** odaberete **Uključeno** dok gledate određeni analogni kanal, titlovi će se prikazati ako su dostupni.

---

### Jezici teleteksta

#### Stranice teleteksta

Kako biste otvorili teletekst, dok gledate televizijske kanale pritisnite **TEXT**.

Kako biste zatvorili teletekst, ponovo pritisnite **TEXT**.

#### Odabir stranice teleteksta

Odabir stranice . . .

- 1 - Unesite broj stranice pomoću numeričkih tipki.
- 2 - Krećite se pomoću navigacijskih tipki.
- 3 - Pritisnite tipku u boji za odabir neke od stavki označenih bojama na dnu zaslona.

#### Podstranice teleteksta

Pod brojem stranice teleteksta može biti nekoliko podstranica. Brojevi podstranica prikazuju se na traci pokraj broja glavne stranice.

Za odabir podstranice pritisnite **<** ili **>**.

#### T.O.P. Stranice teleteksta

Neke televizijske kuće nude T.O.P. teleteksta. Otvaranje T.O.P. teleteksta unutar teleteksta – pritisnite **+ OPTIONS** i odaberite **T.O.P. pregled**.

#### Omiljene stranice

Televizor sastavlja popis posljednjih 10 otvorenih stranica teleteksta. Možete ih jednostavno ponovo otvoriti u stupcu Omiljene stranice teleteksta.

1 - U prikazu teleteksta odaberite zvjezdicu u gornjem lijevom kutu zaslona kako bi se prikazao stupac omiljenih stranica.

2 - Pritisnite **▼** (dolje) ili **▲** (gore) kako biste odabrali broj stranice i pritisnite **OK** za otvaranje stranice.

Popis možete očistiti tako da odaberete **Izbriši omiljene stranice**.

#### Pretraživanje teleteksta

Možete odabrati riječ i zatim u tekstu pretražiti sva pojavljivanja te riječi.

1 - Otvorite stranicu teleteksta i pritisnite **OK**.

2 - Pomoću tipki sa strelicama odaberite riječ ili broj.

3 - Ponovo pritisnite **OK** kako biste odmah prešli na sljedeće mjesto na kojem se pojavljuje određena riječ ili broj.

4 - Ponovo pritisnite **OK** za prelazak na sljedeće mjesto.

5 - Kako biste zaustavili pretraživanje, pritišćite **▲** (gore) dok više ništa ne bude odabrano.

#### Teletekst s povezanog uređaja

Neki uređaji koji primaju televizijske kanale mogu nuditi i teletekst.

Otvaranje teleteksta s povezanog uređaja . . .

1 - Pritisnite **➡** odaberite uređaj i pritisnite **OK**.

2 - Dok gledate kanal na uređaju, pritisnite **+ OPTIONS**, odaberite **Prikaz tipki uređaja** i odaberite tipku **☰** te pritisnite **OK**.

3 - Pritisnite **← BACK** kako biste sakrili tipke uređaja.

4 - Kako biste zatvorili teletekst, ponovo pritisnite **← BACK**.

#### Digitalni tekst (samo u Ujedinjenom Kraljevstvu)

Neke televizijske kuće koje emitiraju digitalne programe nude namjenske usluge digitalnog teksta ili interaktivne televizije na svojim digitalnim televizijskim kanalima. To obuhvaća uobičajeni teletekst za koji se upotrebljavaju numeričke tipke, tipke sa strelicama i tipke u boji za odabir i kretanje.

Kako biste zatvorili digitalni tekst, pritisnite **← BACK**.

---

#### Opcije teleteksta

U teletekstu pritisnite **+ OPTIONS** za sljedeći odabir...

- **Zamrzavanje stranice**

Zaustavljanje automatske rotacije podstranica.

- **Dvostruki prikaz na zaslonu / Pun zaslon**

Prikaz televizijskog kanala i teleteksta jednoga uz drugi.

- **T.O.P. pregled**

Otvaranje T.O.P. teleteksta.

- **Povećavanje**

Povećanje stranice teleteksta radi ugodnijeg čitanja.

- **Prikaz**

Prikaz skrivenih informacija na stranici.

- **Listanje podstranica**

Listanje podstranica kada su one dostupne.

- **Jezik**

Promjena skupine znakova koje teletekst koristi za ispravan prikaz.

- **Teletekst 2.5**

Aktivacija Teleteksta 2.5 koji nudi više boja i bolju grafiku.

---

#### Postavljanje teleteksta

##### Jezik teleteksta

Neke televizijske kuće koje emitiraju digitalne programe nude više jezika teleteksta.

Postavljanje primarnog i sekundarnog jezika teleteksta . . .

1 - Pritisnite **⚙**, odaberite **Sve postavke** i pritisnite **OK**.

2 - Odaberite **Regija i jezik** i pritisnite **➤** (desno) kako biste otvorili izbornik.

3 - Odaberite **Jezik > Primarni teletekst** ili **Sekundarni teletekst**.

4 - Odaberite željene jezike teleteksta.

5 - Po potrebi više puta pritisnite **◀** (lijevo) kako biste zatvorili izbornik.

##### Teletekst 2.5

Ako je dostupan, Teletekst 2.5 pruža više boja i bolju grafiku. Teletekst 2.5 je aktiviran kao standardna tvornička postavka.

Isključivanje Teleteksta 2.5...

1 - Pritisnite **TEXT**.

2 - Dok je teletekst otvoren na zaslonu, pritisnite **+ OPTIONS**.

3 - Odaberite **Teletekst 2.5 > Isključeno**.

4 - Po potrebi više puta pritisnite **◀** (lijevo) kako biste zatvorili izbornik.

---

#### Sat

---

##### Datum i vrijeme

##### Automatski

Standardna postavka za sat televizora je **Automatski**. Točno vrijeme dobiva se iz informacija UTC – koordiniranog univerzalnog vremena.

Ako sat televizora nije točno postavljen, možete odabrati opciju **Ovisno o državi**. Za određene države možete odabrati specifičnu vremensku zonu ili pak postaviti vremensko odstupanje. U nekim državama i kod nekih davatelja usluge mreže

postavke sata skrivene su kako bi se izbjeglo pogrešno postavljanje sata.

Postavljanje sata na televizoru...

- 1 - Pritisnite , odaberite **Sve postavke** i pritisnite **OK**.
- 2 - Odaberite **Regija i jezik** i odaberite **Sat > Način rada automatskog sata**.
- 3 - Odaberite **Automatski** ili **Ovisno o državi**.
- 4 - Za vraćanje jedan korak pritisnite **<** (lijevo).

---

## Ručno

Ako nijedna od automatskih postavki ne prikazuje ispravno vrijeme, možete ga postaviti ručno.

Međutim, ako zakazujete snimanje putem TV vodiča, preporučujemo da vrijeme i datum ne mijenjate ručno. U nekim državama i kod nekih davatelja usluge mreže postavke sata skrivene su kako bi se izbjeglo pogrešno postavljanje sata.

Za ručno postavljanje sata na televizoru (ako je dostupno)...

- 1 - Pritisnite , odaberite **Sve postavke** i pritisnite **OK**.
- 2 - Odaberite **Regija i jezik**, odaberite **Sat > Način rada automatskog sata** i pritisnite **OK**.
- 3 - Odaberite **Ručno** i pritisnite **OK**.
- 4 - Pritisnite **<** (lijevo) i odaberite **Datum** ili **Vrijeme**.
- 5 - Pritisnite **▲** (gore) ili **▼** (dolje) kako biste prilagodili vrijednost.
- 6 - Za vraćanje jedan korak pritisnite **<** (lijevo).

---

## Vremenska zona

U određenim državama možete odabrati specifične vremenske zone za pravilno postavljanje sata na televizoru.

Za postavljanje vremenske zone (ako je dostupno)...

- 1 - Pritisnite , odaberite **Sve postavke** i pritisnite **OK**.
- 2 - Odaberite **Regija i jezik** i pritisnite **>** (desno) kako biste otvorili izbornik.
- 3 - Odaberite **Sat > Vremenska zona**.
- 4 - U ovisnosti o svojoj državi, moći ćete odabrati vremensku zonu ili postaviti vremensko odstupanje kako biste ispravili sat na televizoru.
- 5 - Po potrebi više puta pritisnite **<** (lijevo) kako biste zatvorili izbornik.

---

## Automatsko isključivanje

Opcija **Automatsko isključivanje** omogućava postavljanje televizora za automatski prelazak u stanje pripravnosti nakon zadanog vremena.

Postavljanje automatskog isključivanja...

- 1 - Pritisnite , odaberite **Sve postavke** i pritisnite **OK**.
- 2 - Odaberite **Regija i jezik** i pritisnite **>** (desno) kako biste otvorili izbornik.
- 3 - Odaberite **Sat > Mjerač vremena za stanje mirovanja**.
- 4 - Pomoću klizne trake možete postaviti vrijeme do 180 minuta u povećanjima od 5 minuta. Ako je postavljeno na 0 minuta, automatsko isključivanje se isključuje. Tijekom odbrojavanja uvijek možete ranije isključiti televizor ili ponovo postaviti vrijeme.
- 5 - Po potrebi više puta pritisnite **<** (lijevo) kako biste zatvorili izbornik.

---

12.8

## Univerzalni pristup

---

### Uključivanje

Dok je opcija **Univerzalni pristup** uključena, televizor je pripremljen tako da ga mogu koristiti gluhe, nagluhe, slijepe ili djelomično slijepe osobe.

### Uključivanje

Ako **Univerzalni pristup** niste uključili prilikom instalacije, još uvijek ga možete uključiti u izborniku **Univerzalni pristup**.

Uključivanje opcije **Pristupačnost**...

- 1 - Pritisnite , odaberite **Sve postavke** i pritisnite **OK**.
- 2 - Odaberite **Univerzalni pristup** i pritisnite **>** (desno) kako biste otvorili izbornik.
- 3 - Odaberite **Univerzalni pristup** u narednom koraku.
- 4 - Odaberite **Uključeno**.
- 5 - Po potrebi više puta pritisnite **<** (lijevo) kako biste zatvorili izbornik.

---

## Osobe oštećena sluha

Neki digitalni kanali emitiraju poseban zvuk i titlove prilagođene osobama oštećena sluha ili gluhima. Dok je uključena opcija **Osobe oštećena sluha**, televizor automatski prelazi na prilagođeni zvuk i titlove, ako su dostupni. Kako biste mogli uključiti opciju **Osobe oštećena sluha**, morate uključiti **Univerzalni pristup**.

Uključivanje opcije **Osobe oštećena sluha**...

- 1 - Pritisnite , odaberite **Sve postavke** i

- pritisnite **OK**.
- 2 - Odaberite **Univerzalni pristup** i pritisnite **➤** (desno) kako biste otvorili izbornik.
  - 3 - Odaberite **Osobe oštećena sluha** i pritisnite **➤** (desno) kako biste otvorili izbornik.
  - 4 - Odaberite **Uključeno**.
  - 5 - Po potrebi više puta pritisnite **◀** (lijevo) kako biste zatvorili izbornik.

---

## Audioopis

---

### Uključivanje

Digitalni televizijski kanali mogu emitirati poseban audio komentar u kojem se opisuje ono što se događa na zaslonu.

Kako biste mogli postaviti zvuk i efekte za osobe slabijeg vida, najprije morate uključiti **Audioopis**. Osim toga, kako biste mogli uključiti **Audioopis**, morate uključiti **Univerzalni pristup** u izborniku za postavljanje.

Ako je uključena opcija **Audioopis**, normalnom zvuku dodaje se komentar pripovjedača.

Uključivanje komentara (ako je dostupan)...

Uključivanje opcije **Audioopis**...

- 1 - Pritisnite **⚙**, odaberite **Sve postavke** i pritisnite **OK**.
- 2 - Odaberite **Univerzalni pristup** i pritisnite **➤** (desno) kako biste otvorili izbornik.
- 3 - Odaberite **Audioopis** i pritisnite **➤** (desno) kako biste otvorili izbornik.
- 4 - Odaberite **Audioopis** u narednom koraku.
- 5 - Odaberite **Uključeno**.
- 6 - Po potrebi više puta pritisnite **◀** (lijevo) kako biste zatvorili izbornik.

---

### Kombinirana glasnoća

Glasnoću normalnog zvuka možete miješati s audio komentarom.

Miješanje glasnoće...

- 1 - Pritisnite **⚙**, odaberite **Sve postavke** i pritisnite **OK**.
- 2 - Odaberite **Univerzalni pristup** i pritisnite **➤** (desno) kako biste otvorili izbornik.
- 3 - Odaberite **Audioopis > Kombinirana glasnoća**.
- 4 - Pritisnite strelice **▲** (gore) ili **▼** (dolje) kako biste prilagodili vrijednost.
- 5 - Po potrebi više puta pritisnite **◀** (lijevo) kako biste zatvorili izbornik.

---

### Zvučni efekt

Neki audio komentari mogu imati dodatne audio efekte, npr. stereo ili zvuk koji se postepeno smanjuje.

Uključivanje opcije **Zvučni efekti** (ako je dostupna)...

- 1 - Pritisnite **⚙**, odaberite **Sve postavke** i pritisnite **OK**.
- 2 - Odaberite **Univerzalni pristup** i pritisnite **➤** (desno) kako biste otvorili izbornik.
- 3 - Odaberite **Audioopis > Zvučni efekti**.
- 4 - Odaberite **Uključeno**.
- 5 - Po potrebi više puta pritisnite **◀** (lijevo) kako biste zatvorili izbornik.

---

### Govor

Audio komentar može obuhvaćati titlove za riječi koje se izgovaraju.

Uključivanje tih titlova (ako su dostupni) . . .

- 1 - Pritisnite **⚙**, odaberite **Sve postavke** i pritisnite **OK**.
- 2 - Odaberite **Univerzalni pristup** i pritisnite **➤** (desno) kako biste otvorili izbornik.
- 3 - Odaberite **Audioopis > Govor**.
- 4 - Odaberite **Opisno ili Titl**.
- 5 - Po potrebi više puta pritisnite **◀** (lijevo) kako biste zatvorili izbornik.

---

## 12.9

## Blokada uređaja

---

### Roditeljski nadzor

Postavljanje najmanje dobi za gledanje programa namijenjenih određenim dobnim skupinama...

- 1 - Pritisnite **⚙**, odaberite **Sve postavke** i pritisnite **OK**.
- 2 - Odaberite **Blokada uređaja** i pritisnite **➤** (desno) kako biste otvorili izbornik.
- 3 - Odaberite **Roditeljski nadzor** i odaberite dob na popisu.
- 4 - Po potrebi više puta pritisnite **◀** (lijevo) kako biste zatvorili izbornik.

---

### Zaključavanje aplikacije

Kako biste pronašli više informacija, u izborniku **Pomoć** odaberite **Ključne riječi** i potražite **Zaključavanje aplikacije**.

---

## Postavljanje/promjena koda

PIN kôd za blokadu uređaja koristi se za zaključavanje/otključavanje kanala ili programa.

Postavljanje koda za blokadu ili promjena trenutnog koda...

- 1 - Pritisnite , odaberite **Sve postavke** i pritisnite **OK**.
- 2 - Odaberite **Blokada uređaja** i pritisnite **➤** (desno) kako biste otvorili izbornik.
- 3 - Odaberite **Postavi kôd ili Promijeni kôd**.
- 4 - Unesite željeni četveroznamenasti kôd. Ako je kôd već postavljen, unesite trenutni kôd za blokadu uređaja, a zatim dvaput unesite novi kôd.
- 5 - Po potrebi više puta pritisnite **◀** (lijevo) kako biste zatvorili izbornik.

Novi kôd je postavljen.

### Zaboravili ste PIN kôd za blokadu?

Ako ste zaboravili PIN kôd, možete zamijeniti trenutni kôd i unijeti novi.

- 1 - Pritisnite , odaberite **Sve postavke** i pritisnite **OK**.
- 2 - Odaberite **Blokada uređaja** i pritisnite **➤** (desno) kako biste otvorili izbornik.
- 3 - Odaberite **Promijeni kôd**.
- 4 - Unesite kôd za zaobilaženje **8888**.
- 5 - Sada unesite novi PIN kôd za blokadu i zatim ga unesite ponovo kako biste potvrdili.
- 6 - Po potrebi više puta pritisnite **◀** (lijevo) kako biste zatvorili izbornik.

Novi kôd je postavljen.

# Videozapisi, fotografije i glazba





## 13.1

### S povezanog USB uređaja

Možete prikazivati fotografije ili reproducirati glazbu i videozapise s povezanog USB flash memorije ili USB tvrdog diska.

Dok je televizor uključen priključite USB flash pogon ili USB tvrdi disk u jednu od USB priključnica. Televizor će prepoznati uređaj i prikazati popis multimedijjskih datoteka.

Ako se popis datoteka ne prikaže automatski...

- 1 - Pritisnite  SOURCES, odaberite  USB i pritisnite OK.
- 2 - Odaberite  USB uređaji i pritisnite  (desno) kako biste pretraživali datoteke u strukturi mape koju ste organizirali na pogonu.
- 3 - Za zaustavljanje reprodukcije videozapisa, fotografija i glazbe pritisnite  EXIT.

#### Upozorenje

Ako pokušate pauzirati ili snimati program dok je USB tvrdi disk povezan, televizor će zatražiti formatiranje USB tvrdog diska. Tim formatiranjem izbrisat će se sve datoteke koje se nalaze na USB tvrdom disku.

## 13.2

### S računala ili NAS uređaja



Možete pregledati fotografije ili reproducirati glazbu i videozapise s računala ili NAS (Network Attached Storage) uređaja u kućnoj mreži.



Televizor i računalo ili NAS uređaj moraju biti u istoj kućnoj mreži. Na računalu ili NAS uređaju trebate instalirati softver multimedijjskog poslužitelja. Multimedijjski poslužitelj mora biti postavljen na dijeljenje datoteka s televizorom. Televizor prikazuje datoteke i mape onako kako ih je organizirao multimedijjski poslužitelj ili kako su strukturirane na računalu ili NAS uređaju.

Televizor ne podržava titlove na videozapisima usmjerenim s računala ili NAS uređaja.

Ako multimedijjski poslužitelj podržava pretraživanje datoteka, polje za pretraživanje bit će dostupno.

Za pretraživanje i reprodukciju datoteka na računalu...

- 1 - Pritisnite  SOURCES, odaberite  Mreža i pritisnite OK.
- 2 - Odaberite  Jednostavno podijeli uređaje i





- pritisnite  (desno) za odabir željenog uređaja.
- 3 - Možete pretraživati i reproducirati svoje datoteke.
  - 4 - Za zaustavljanje reprodukcije videozapisa, fotografija i glazbe pritisnite  EXIT.

## 13.3

### S usluge pohrane u oblaku

Možete prikazati fotografije ili reproducirati glazbu i videozapise koje ste prenijeli na uslugu pohrane u mrežnom oblaku\*.

Uz aplikaciju  Cloud Explorer možete se povezati s uslugama pohrane u oblaku. Možete upotrijebiti svoje podatke za prijavu i lozinku za povezivanje.





- 1 - Pritisnite  HOME.
- 2 - Pomaknite se prema dolje i odaberite  Aplikacije >  Cloud Explorer i pritisnite OK.
- 3 - Odaberite željenu uslugu pohrane.
- 4 - Povežite se s uslugom pohrane i prijavite sa svojim podacima za prijavu i lozinkom.
- 5 - Odaberite fotografiju ili videozapis koji želite reproducirati i pritisnite OK.
- 6 - Pritisnite  (lijevo) za vraćanje jedan korak ili pritisnite  BACK za zatvaranje izbornika.

\* Usluga pohrane kao što je Dropbox™.





## 13.4

### Izbornici Omiljeni, Najpopularnije, Posljednje reproducirano





#### Pregled omiljenih datoteka

- 1 - Pritisnite  SOURCES, odaberite  USB i pritisnite OK.
- 2 - Odaberite  USB uređaji i odaberite  Omiljeni.
- 3 - Možete pregledavati omiljene datoteke na popisu.

#### Pregled najpopularnijih datoteka

- 1 - Pritisnite  SOURCES, odaberite  USB i pritisnite OK.
- 2 - Odaberite  USB uređaji i odaberite  Najpopularnije.
- 3 - Pritisnite OK kako biste pregledali datoteke s popisa ili pritisnite  OPTIONS kako biste očistili popis najpopularnijih.

#### Pregled posljednje reproduciranih datoteka

- 1 - Pritisnite  SOURCES, odaberite  USB i pritisnite OK.
- 2 - Odaberite  USB uređaji i odaberite  Posljednje reproducirano.
- 3 - Pritisnite OK kako biste pregledali

datoteke + OPTIONS kako biste očistili popis posljednje reproduciranih.

13.5

## Reprodukcija vaših videozapisa

### Kontrolna traka

Kako bi se tijekom reprodukcije videozapisa prikazala ili sakrila kontrolna traka, pritisnite **i** INFO\*.

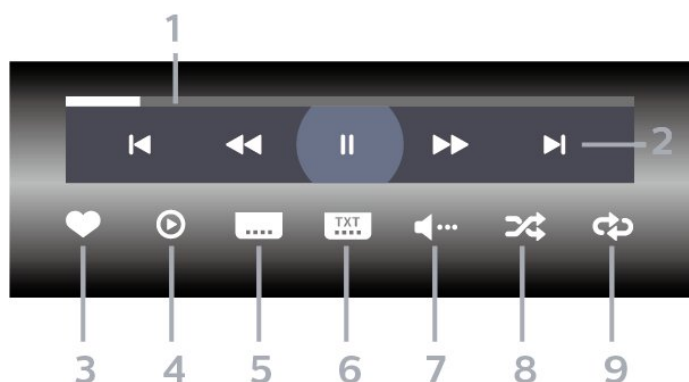

- 1 - Traka napretka
- 2 - Kontrolna traka za reprodukciju
  - ◀: Prijelaz na prethodni videozapis u mapi
  - ▶: Prijelaz na sljedeći videozapis u mapi
  - ⏮: Premotavanje unatrag
  - ⏭: Brzo premotavanje unaprijed
  - ⏸: Pauziranje reprodukcije

- 3 - Označavanje kao omiljeno
- 4 - Reprodukcija svih videozapisa
- 5 - Titl: postavljanje titlova na Uključeno, Isključeno ili Uključeno za vrijeme stišanog zvuka.
- 6 - Jezik titla: odabir jezika titla
- 7 - Audio jezik: odabir audio jezika
- 8 - Nasumično: reprodukcija datoteka nasumičnim redoslijedom
- 9 - Ponovi: reprodukcija svih videozapisa u mapi jednom ili kontinuirano

\* Ako je na daljinskom upravljaču dostupna tipka **i** INFO

13.6

## Gledanje vaših fotografija

### Kontrolna traka

Kako bi se tijekom reprodukcije prikaza slajdova prikazala ili sakrila kontrolna traka, pritisnite **i** INFO\*.

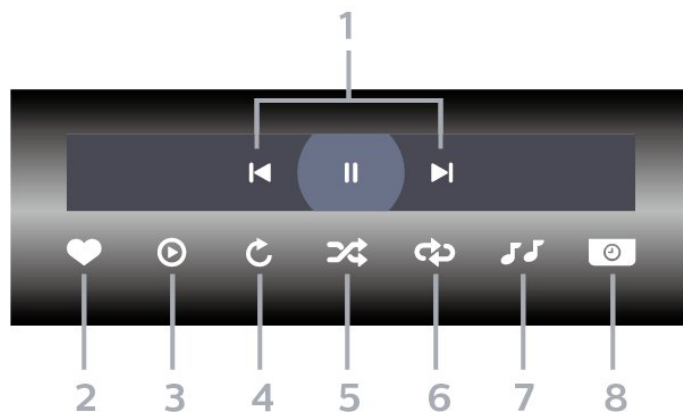

- 1 - Kontrolna traka za reprodukciju
- ◀: Prijelaz na prethodnu fotografiju u mapi
- ▶: Prijelaz na sljedeću fotografiju u mapi
- ⏸: Pauziranje reprodukcije prikaza slajdova

- 2 - Označavanje kao omiljeno
- 3 - Pokretanje prikaza slajdova
- 4 - Okretanje fotografije
- 5 - Nasumično: reprodukcija datoteka nasumičnim redoslijedom
- 6 - Ponovi: reprodukcija svih fotografija u mapi jednom ili kontinuirano
- 7 - Zaustavi glazbu: zaustavljanje glazbe koja se reproducira u pozadini.
- 8 - Postavljanje brzine prikaza slajdova

\* Ako je na daljinskom upravljaču dostupna tipka **i** INFO

13.7

## Reprodukcija glazbe

### Kontrolna traka

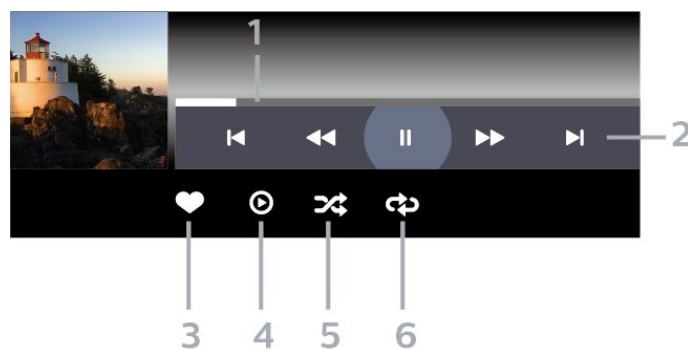

- 1 - Traka napretka
- 2 - Kontrolna traka za reprodukciju
  - ◀: Prijelaz na prethodni glazbeni sadržaj u mapi
  - ▶: Prijelaz na sljedeći glazbeni sadržaj u mapi
  - ⏮: Premotavanje unatrag
  - ⏭: Brzo premotavanje unaprijed
  - ⏸: Pauziranje reprodukcije

- 3 - Označavanje kao omiljeno

- 4 - Reproducirajte svu glazbu
- 5 - Nasumično: reprodukcija datoteka nasumičnim redoslijedom
- 6 - Ponovi: reprodukcija sve glazbe u mapi jednom ili kontinuirano



# TV vodič

## 14.1

### Što je potrebno

TV vodič omogućava prikaz popisa trenutnih i zakazanih televizijskih programa vaših kanala. Ovisno o tome odakle dolaze informacije (podaci) TV vodiča, prikazuju se analogni i digitalni kanali ili samo digitalni kanali. Ne pružaju svi kanali informacije TV vodiča.

Televizor može prikupljati informacije TV vodiča za kanale instalirane na televizoru. Televizor ne može prikupljati informacije TV vodiča za kanale koji se gledaju putem digitalnog prijemnika ili dekodera.

## 14.2

### Podaci TV vodiča

TV vodič prima informacije (podatke) od televizijskih kuća ili s interneta. U nekim regijama i za neke kanale, informacije TV vodiča možda neće biti dostupne. Televizor može prikupljati informacije TV vodiča za kanale instalirane na televizoru. Televizor ne može prikupljati informacije TV vodiča za kanale koji se gledaju putem digitalnog prijemnika ili dekodera.

Televizor se isporučuje sa zadanom opcijom **Od televizijske kuće**.

Ako informacije TV vodiča dolaze s interneta, TV vodič može prikazati popis analognih kanala uz digitalne. Izbornik TV vodiča prikazuje i mali zaslon s kanalom koji trenutno gledate.

#### S Interneta

Ako je televizor povezan s internetom, možete ga postaviti tako da informacije TV vodiča prima s interneta.

Postavljanje informacija TV vodiča...

- 1 - Pritisnite , odaberite **Sve postavke** i pritisnite **OK**.
- 2 - Odaberite **Općenite postavke** i pritisnite **➤** (desno) kako biste otvorili izbornik.
- 3 - Odaberite **Napredno > TV vodič > S interneta** i pritisnite **OK**.
- 4 - Po potrebi više puta pritisnite **◀** (lijevo) kako biste zatvorili izbornik.

#### Snimke koje nedostaju

Kada vam se učini da neke snimke nedostaju na popisu snimaka, moguće je da su se promijenile informacije (podaci) TV vodiča. Snimke snimljene uz postavku **Od televizijske kuće** postaju nevidljive na popisu ako postavku promijenite u **S Interneta** i obrnuto. Možda je televizor automatski prešao na

postavku **S Interneta**.

Kako bi snimke postale dostupne na popisu snimaka, odaberite postavku koja je bila odabrana u vrijeme snimanja.

## 14.3

### Uporaba TV vodiča

#### Otvaranje TV vodiča

Kako biste otvorili TV vodič, pritisnite  **TV GUIDE**. TV vodič prikazat će kanale za odabrani tuner.

Ponovo pritisnite  **TV GUIDE** za zatvaranje.

Kada prvi put otvorite TV vodič, televizor će skenirati sve kanale tražeći informacije o programu. To može potrajati nekoliko minuta. Podaci TV vodiča spremaju se na televizor.

#### Prelazak na program

Iz TV vodiča možete prijeći na trenutni program.

Kako biste prešli na program (kanal), odaberite program i pritisnite **OK**.

#### Prikaz pojedinosti o programu

Za učitavanje pojedinosti odabranog programa...

- 1 - Pritisnite **+** **OPTIONS** i odaberite **Preference**.
- 2 - Odaberite **Informacije o kanalu** i pritisnite **OK**.
- 3 - Pritisnite **←** **BACK** kako biste zatvorili.

#### Promjena dana

TV vodič može prikazati zakazane programe za nadolazeće dane (najviše 8 dana).

- 1 - Pritisnite  **TV GUIDE**.
- 2 - Odaberite **Sada** i pritisnite **OK**.
- 3 - Odaberite dan koji vam je potreban.

#### Postavljanje podsjetnika

Možete postaviti podsjetnik za program. Poruka će vas podsjetiti na početak programa. Možete odabrati trenutno pokretanje tog programa.

U TV vodiču program s podsjetnikom označen je ikonom  (sat).

Postavljanje podsjetnika...

- 1 - Pritisnite  **TV GUIDE** i odaberite željeni program.
- 2 - Pritisnite **+** **OPTIONS**.
- 3 - Odaberite **Postavi podsjetnik** i pritisnite **OK**.

4 - Pritisnite **← BACK** kako biste zatvorili izbornik.

Brisanje podsjetnika...

1 - Pritisnite **≡ TV GUIDE** i odaberite program s podsjetnikom.

2 - Pritisnite **+ OPTIONS**.

3 - Odaberite **Očisti podsjetnik** i pritisnite **OK**.

4 - Pritisnite **← BACK** kako biste zatvorili izbornik.

---

## Pretraga po žanru

Ako su informacije dostupne, zakazane programe možete potražiti po žanru, npr. filmovi, sport itd.

Pretraživanje programa prema žanru...

1 - Pritisnite **≡ TV GUIDE**.

2 - Navigacijskim tipkama u gornjem desnom kutu odaberite **⋮** i pritisnite **OK**.

3 - Odaberite **Pretraga po žanru** i pritisnite **OK**.

4 - Odaberite željeni žanr i pritisnite **OK**. Prikazat će se popis pronađenih programa.

5 - Pritisnite **← BACK** kako biste zatvorili izbornik.

---

## Postavljanje snimanja

Možete postaviti snimanje pomoću TV vodiča\*.

U TV vodiču, program koji je postavljen za snimanje označen je s **📺**.

Snimanje programa...

1 - Pritisnite **≡ TV GUIDE** i odaberite program koji je u tijeku ili će tek započeti.

2 - Pritisnite **+ OPTIONS** i odaberite **Snimi**.

3 - Pritisnite **← BACK** kako biste zatvorili izbornik.

\* Više informacija potražite u poglavlju **Snimanje i pauziranje televizijskog programa**.

# Snimanje i Pause TV

15.1

## Snimanje

### Što je potrebno

Možete snimiti emitirani sadržaj digitalne televizije i gledati ga poslije.

Za snimanje televizijskog programa treba vam...

- povezani USB tvrdi disk formatiran na ovom televizoru
- digitalni televizijski kanali instalirani na televizoru
- primanje informacija o kanalu za zaslonski TV vodič
- pouzdana postavka vremena. Ako sat na televizoru ručno ponovno postavite, snimanje možda neće uspjeti.

Snimati ne može dok koristite Pause TV.

S obzirom na provedbu propisa za autorska prava, neki pružatelji DVB usluga mogu aktivirati razna ograničenja putem tehnologije DRM (Digital Right Management – upravljanje digitalnim pravima). U slučaju emitiranja zaštićenih kanala, snimanje, valjanost snimanja ili broj prikaza mogu biti ograničeni. Snimanje bi moglo biti potpuno onemogućeno. Ako pokušate snimiti zaštićene prijenose ili reproducirati prijenos koji je istekao, mogla bi se prikazati obavijest o pogrešci.

## Snimanje programa

### Trenutno snimanje

Kako biste snimili program koji gledate, pritisnite **●** (snimanje) na daljinskom upravljaču. Snimanje će odmah započeti.

Kako biste zaustavili snimanje, pritisnite **■** (zaustavljanje).

Kad su dostupni podaci TV vodiča, program koji gledate snimat će se od trenutka kad pritisnete tipku za snimanje dok program ne završi. Ako podaci TV vodiča nisu dostupni, snimanje će trajati samo 30 minuta. Vrijeme završetka snimanja možete prilagoditi na popisu **Snimke**.

### Zakaži snimanje

Snimanje nadolazećeg programa možete zakazati za danas ili za nekoliko dana od danas (maksimalno 8 dana). Televizor će koristiti podatke iz TV vodiča za pokretanje i zaustavljanje snimanja.

Snimanje programa...

- 1 - Pritisnite **☰** TV GUIDE.
- 2 - Pomoću navigacijskih tipki odaberite **Sada** i pritisnite **OK**.
- 3 - Odaberite **Sada**, **Kasnije**, **Sutra** ili dan koji želite i pritisnite **OK** ili **← BACK** kako biste zatvorili izbornik.
- 4 - Odaberite program koji želite snimiti, pritisnite **+ OPTIONS**, odaberite **● Snimi** i pritisnite **OK**. Snimanje programa je zakazano. Automatski će se prikazati upozorenje ako se snimanje preklapa s drugim. Ako želite da se program snima u vašoj odsutnosti, ne zaboravite televizor ostaviti u stanju pripravnosti, a USB tvrdi disk uključen.
- 5 - Pritisnite **← BACK** kako biste zatvorili izbornik.

### Sukobi snimanja

Kad se dva zakazana snimanja vremenski preklapaju, dolazi do sukoba snimanja. Kako biste ga razriješili, možete promijeniti početno i završno vrijeme jednog ili obaju zakazanih snimanja.

Za promjenu početnog i završnog vremena zakazanog snimanja...

- 1 - Pritisnite **☰ SOURCES** i odaberite **● Snimke**.
- 2 - Na vrhu zaslona odaberite **Zakazani** i pritisnite **OK**.
- 3 - Na popisu zakazanih snimki i podsjetnika odaberite **Snimke** i pritisnite **OK** za prikaz samo zakazanih snimanja.
- 4 - Odaberite zakazano snimanje koje je u sukobu s drugim zakazanim snimanjem i pritisnite **+ OPTIONS**.
- 5 - Odaberite **Vremenska zona** i pritisnite **OK**.
- 6 - Odaberite početno ili završno vrijeme i promijenite ga pomoću tipki **▲** (gore) ili **▼** (dolje). Odaberite **Primijeni** i pritisnite **OK**.
- 7 - Pritisnite **← BACK** kako biste zatvorili izbornik.

### Automatsko vremensko ograničenje

Možete postaviti vremensku marginu koju će televizor automatski dodati na kraj svakog zakazanog snimanja.

Za postavljanje vremenske margine automatskog zaustavljanja...







- 1 - Pritisnite **☰ SOURCES** i odaberite **● Snimke**.
- 2 - Navigacijskim tipkama odaberite **⋮** u gornjem desnom kutu i pritisnite **OK**.
- 3 - Odaberite **Automatsko vremensko ograničenje** i pritisnite **OK**.
- 4 - Pritisnite **▲** (gore) ili **▼** (dolje) i pritisnite **OK** da biste postavili vremensku marginu koja se automatski dodaje na kraj snimanja. Snimanju možete dodati do 45 minuta.
- 5 - Pritisnite **← BACK** kako biste zatvorili izbornik.

---

## Ručno snimanje

Možete zakazati snimanje koje nije vezano uz TV program. Sami postavljate vrstu tunera, kanal i početno i završno vrijeme.

Za ručno zakazivanje snimanja...









- 1 - Pritisnite  SOURCES i odaberite  Snimke.
- 2 - Na vrhu zaslona odaberite  Zakazani .
- 3 - Navigacijskim tipkama u gornjem desnom kutu odaberite  i pritisnite OK.
- 4 - Odaberite Raspored i pritisnite OK.
- 5 - Odaberite tuner za snimanje i pritisnite OK.
- 6 - Odaberite kanal za snimanje i pritisnite OK.
- 7 - Odaberite dan za snimanje i pritisnite OK.
- 8 - Odaberite početno i završno vrijeme snimanja. Odaberite tipku i upotrijebite strelice  (gore) ili  (dolje) za postavljanje sati i minuta.
- 9 - Odaberite Zakaži i pritisnite OK da biste zakazali ručno snimanje.

Snimanje će se prikazati na popisu zakazanih snimki i podsjetnika.

---

## Gledanje snimke





Gledanje snimke...

- 1 - Pritisnite  SOURCES i odaberite  Snimke.
- 2 - Na popisu snimki odaberite željenu snimku i pritisnite OK za početak gledanja.
- 3 - Možete upotrijebiti tipke  (pauza),  (reprodukcija),  (premotavanje),  (ubrzanje) ili  (zaustavljanje).
- 4 - Za povratak na gledanje televizije pritisnite  EXIT.

---

## Preimenuj ili ukloni snimku

Kako biste preimenovali ili uklonili snimku...

- 1 - Pritisnite  SOURCES i odaberite  Snimke.
- 2 - Na popisu snimki odaberite željenu snimku i pritisnite  INFO.
- 3 - Možete odabrati Preimenuj kako biste promijenili naziv snimke ili Ukloni kako biste uklonili tu snimku.
- 4 - Za povratak na gledanje televizije pritisnite  EXIT.

---

15.2

## Pause TV

---

### Što je potrebno

Možete pauzirati emitiranje digitalne televizije i nastaviti gledati kasnije.

Za pauziranje televizijskog programa treba vam...

- povezani USB tvrdi disk formatiran na ovom televizoru
- digitalni televizijski kanali instalirani na televizoru
- primanje informacija o kanalu za zaslonski TV vodič

Ako je USB tvrdi disk povezan i formatiran, televizor neprestano sprema emitirani sadržaj koji gledate. Kada prijedete na drugi kanal, očistit će se emitirani sadržaj prethodnog kanala. Isto će se dogoditi kada televizor postavite u stanje pripravnosti.



Značajku Pause TV ne možete koristiti tijekom snimanja.



Kako biste pronašli više informacija, u izborniku Pomoć odaberite Ključne riječi i potražite USB tvrdi disk, instalacija ili Instalacija, USB tvrdi disk.

---

### Pauziranje programa

Pauziranje i nastavak gledanja emitiranja...

- Kako biste pauzirali televizijski program, pritisnite  (pauza). Nakratko će se prikazati traka napretka na dnu ekrana.
- Kako bi se traka napretka ponovo prikazala, ponovo pritisnite  (pauza).
- Kako biste nastavili gledati, pritisnite  (reprodukcija).

Dok je traka napretka na zaslonu, pritisnite  (premotavanje unatrag) ili  (premotavanje unaprijed) kako biste odabrali mjesto od kojeg želite početi gledati pauzirani program. Kako biste promijenili brzinu, kontinuirano pritišćite te tipke.

Emitiranje možete pauzirati na najviše 90 minuta.

Kako biste se vratili na televizijski program u stvarnom vremenu, pritisnite  (zaustavljanje).

---

### Ponovna reprodukcija

Budući da televizor sprema emitirani sadržaj koji gledate, obično ga možete ponovo reproducirati na nekoliko sekundi.

Ponovna reprodukcija trenutnog emitiranog sadržaja...

- 1 - Pritisnite  (pauziranje)

2 - Pritisnite ◀◀ (premotavanje). Možete više puta pritisnuti ◀◀ kako biste odabrali odakle želite početi gledati emitirani sadržaj koji ste pauzirali. Kako biste promijenili brzinu, kontinuirano pritišćite te tipke. U jednom ćete trenutku doći do početka pohrane emitiranog sadržaja ili maksimalnog vremena emitiranja.

3 - Pritisnite ▶ (reprodukcija) za ponovno gledanje emitiranog sadržaja.

4 - Pritisnite ■ (zaustavljanje) za gledanje emitiranog sadržaja uživo.

# Pametni telefoni i tableti

## Philips TV Remote App

Nova aplikacija TV Remote App tvrtke Philips na vašem pametnom telefonu ili tabletu novi je prijatelj vašeg televizora.

TV Remote App omogućava upravljanje multimedijским sadržajima oko vas. Šaljite fotografije, glazbu ili videozapise na veliki zaslon televizora ili gledajte uživo bilo koji od televizijskih kanala na tabletu ili telefonu. Potražite sadržaj koji želite gledati u TV vodiču i pogledajte ga na telefonu ili televizoru. Pomoću aplikacije TV Remote App možete koristiti telefon kao daljinski upravljač.

Preuzmite TV Remote App tvrtke Philips u omiljenoj trgovini aplikacija već danas.

Aplikacija TV Remote App tvrtke Philips dostupna je za iOS i Android i besplatna je.

## Google Cast

### Što je potrebno

Ako aplikacija na vašem mobilnom uređaju ima Google Cast, možete je prikazati na ovom televizoru. Na mobilnoj aplikaciji potražite Google Cast ikonu. Možete koristiti svoj mobilni uređaj za upravljanje televizorom. Google Cast radi na uređajima sa sustavima Android i iOS.

Vaš mobilni uređaj mora biti povezan na istu Wi-Fi kućnu mrežu kao vaš televizor.

### Aplikacije s uslugom Google Cast

Nove aplikacije s uslugom Google Cast postaju dostupne svaki dan. Već je možete isprobati s aplikacijama YouTube, Chrome, Netflix, Photowall... ili Big Web Quiz za Chromecast. Također pogledajte [google.com/cast](http://google.com/cast)

Neki proizvodi i značajke usluge Google Play nisu dostupni u svim zemljama.

Više informacija potražite na [support.google.com/androidtv](http://support.google.com/androidtv)

## Prikazivanje na vašem televizoru

Za prikazivanje aplikacije na zaslonu televizora...

- 1 - Na pametnom telefonu ili tabletu otvorite aplikaciju koja podržava Google Cast.
- 2 - Dodirnite ikonu Google Cast.
- 3 - Odaberite televizor na kojemu želite prikazivati aplikaciju.
- 4 - Pritisnite reprodukciju na pametnom telefonu ili tabletu. Odabrana stavka trebala bi se prikazivati na televizoru.

## AirPlay

Kako biste dodali funkcionalnost AirPlay svom Android TV-u, možete preuzeti i instalirati nekoliko aplikacija koje to čine. Nekoliko tih aplikacija možete pronaći u trgovini Google Play.

## MHL

Ovaj televizor sukladan je sa standardom MHL™.

Ako je i vaš mobilni uređaj sukladan sa standardom MHL, možete ga povezati s televizorom putem MHL kabela. Kad je MHL kabel priključen, možete podijeliti sadržaj svog mobilnog uređaja na zaslonu televizora. Istovremeno se puni baterija vašeg mobilnog uređaja. MHL veza idealna je za gledanje filmova ili igranje igara s mobilnog uređaja na televizoru dulje vrijeme.

### Punjenje

Kad je MHL kabel priključen, vaš uređaj će se puniti dok je televizor uključen (ne u stanju pripravnosti).

### MHL kabel

Potreban vam je pasivni MHL kabel (HDMI na Micro USB) za povezivanje mobilnog uređaja s televizorom. Možda će vam biti potreban dodatni adapter za povezivanje s mobilnim uređajem. Za povezivanje MHL kabela s televizorom upotrijebite HDMI 4 MHL vezu.



MHL, Mobile High-Definition Link i logotip MHL zaštitni su znakovi ili registrirani zaštitni znakovi tvrtke MHL, LLC.

---

# Igre

---

## 17.1

## Što je potrebno

Na ovom televizoru možete igrati igre...

- iz galerije aplikacija u izborniku Početak
- iz trgovine Google Play u izborniku Početak
- s povezane igraće konzole

Igre iz galerije aplikacija ili trgovine Google Play potrebno je prvo preuzeti i instalirati na televizor da biste ih mogli igrati. Za igranje nekih igara potreban je upravljač.

Kako biste instalirali igre iz galerije aplikacija tvrtke Philips ili trgovine Google Play, televizor mora biti povezan s internetom. Morate prihvatiti odredbe uporabe kako biste mogli koristiti aplikacije iz galerije aplikacija. Morate se prijaviti s Google računom da biste mogli koristiti aplikacije usluge Google Play i trgovinu Google Play.





## 17.2

## Igranje igre

---

### Iz izbornika Početak



Za pokretanje igre iz izbornika Početak...

- 1 - Pritisnite  HOME.
- 2 - Pomaknite se prema dolje na  Igre , odaberite igru i pritisnite OK.
- 3 - Više puta pritisnite  BACK ili pritisnite  EXIT ili zaustavite aplikaciju pomoću njezine namjenske tipke za izlaz/zaustavljanje.

---

### S igraće konzole

Za pokretanje igre s igraće konzole...

- 1 - Uključite igraću konzolu.
- 2 - Pritisnite  SOURCES i odaberite igraću konzolu ili naziv veze.
- 3 - Pokrenite igru.
- 4 - Više puta pritisnite  BACK ili pritisnite  EXIT ili zaustavite aplikaciju pomoću njezine namjenske tipke za izlaz/zaustavljanje.

Kako biste pronašli više informacija, u izborniku Pomoć odaberite Ključne riječi i potražite Igraća konzola, povezivanje.

# Ambilight



## Ambilight stil

### Praćenje videozapisa

Možete podesiti Ambilight da prati video ili audio dinamiku televizijskog programa. Osim toga, možete podesiti Ambilight da prikazuje zadani stil boja ili ga isključiti.

Ako odaberete **Prati video**, možete odabrati jedan od stilova koji prate dinamiku slike na zaslonu televizora.

Postavljanje stila za Ambilight...

- 1 - Pritisnite  **AMBILIGHT**.
- 2 - Odaberite **Prati video**.
- 3 - Odaberite željeni stil.
- 4 - Pritisnite  (lijevo) za vraćanje jedan korak ili pritisnite  **BACK** za zatvaranje izbornika.

Dostupni stilovi za opciju **Prati video** su...



- **Standardno** – idealno za svakodnevno gledanje televizije
- **Prirodno** – prati sliku i zvuk što je vjernije moguće
- **Prožimajuće** – idealno za akcijske filmove
- **Živo** – idealno za gledanje tijekom dana
- **Igre** – idealno za igranje
- **Ugodno** – idealno za mirnu večer
- **Opušteno** – idealno za opuštanje

### Praćenje zvuka

Možete podesiti Ambilight da prati video ili audio dinamiku televizijskog programa. Osim toga, možete podesiti Ambilight da prikazuje zadani stil boja ili ga isključiti.

Ako odaberete **Prati audio**, možete odabrati jedan od stilova koji prate dinamiku zvuka.

Postavljanje stila za Ambilight...

- 1 - Pritisnite  **AMBILIGHT**.
- 2 - Odaberite **Prati zvuk**.
- 3 - Odaberite željeni stil.
- 4 - Pritisnite  (lijevo) za vraćanje jedan korak ili pritisnite  **BACK** za zatvaranje izbornika.

Dostupni stilovi za opciju **Prati audio** su...

- **Svjetlo** – kombinacija zvučne dinamike i boja iz videozapisa
- **Boje** – na temelju zvučne dinamike
- **Retro** – na temelju zvučne dinamike
- **Spektar** – na temelju zvučne dinamike
- **Skener** – na temelju zvučne dinamike



- **Ritam** – na temelju zvučne dinamike
- **Zabava** – kombinacija svih navedenih zvučnih stilova, jednog za drugim

### Prati boju

Možete podesiti Ambilight da prati video ili audio dinamiku televizijskog programa. Osim toga, možete podesiti Ambilight da prikazuje zadani stil boja ili ga isključiti.

Ako odaberete **Prati boju**, možete odabrati neku od postavljenih shema boja.

Postavljanje stila za Ambilight...

- 1 - Pritisnite  **AMBILIGHT**.
- 2 - Odaberite **Prati boju**.
- 3 - Odaberite željeni stil.
- 4 - Pritisnite  (lijevo) za vraćanje jedan korak ili pritisnite  **BACK** za zatvaranje izbornika.



Dostupni stilovi za opciju **Prati boju** su...

- **Vruća lava** – varijacije crvene boje
- **Duboka voda** – varijacije plave boje
- **Svježa priroda** – varijacije zelene boje
- **ISF topla bijela** – statična boja
- **Hladna bijela** – statična boja

### Prati aplikaciju



Ova funkcija je dostupna kada tehnologijom Ambilight upravljate aplikacijom.

Postavljanje stila za Ambilight...

- 1 - Pritisnite  **AMBILIGHT**.
- 2 - Odaberite **Prati aplikaciju**.
- 3 - Slijedite upute na zaslonu.
- 4 - Pritisnite  (lijevo) za vraćanje jedan korak ili pritisnite  **BACK** za zatvaranje izbornika.

## Isključivanje funkcije Ambilight

Za isključivanje funkcije Ambilight...

- 1 - Pritisnite  **AMBILIGHT**.
- 2 - Odaberite **Isključeno**.
- 3 - Pritisnite  (lijevo) za vraćanje jedan korak ili pritisnite  **BACK** za zatvaranje izbornika.



## Postavke funkcije Ambilight



Kako biste pronašli više informacija, u izborniku **Pomoć** odaberite **Ključne riječi** i potražite **Ambilight, postavke**.

# Najpopularniji sadržaji

19.1

## O najpopularnijim sadržajima

Uz  Preporuke, vaš televizor preporučuje...



- trenutni televizijski programi u izborniku  Sada na TV-u
- najnoviji videozapisi za posudbu u izborniku  Video na zahtjev
- usluge televizije na mreži (Catch Up TV) u izborniku  TV na zahtjev

Kako biste uživali u preporučenim sadržajima televizor povežite s internetom. Svakako prihvatite Odredbe uporabe. Informacije i usluge najpopularnijih sadržaja dostupne su samo u odabranim državama.

### Odredbe uporabe

Kako bi televizor mogao davati preporuke, morate prihvatiti Odredbe uporabe. Kako biste dobili prilagođene preporuke na temelju navika gledanja provjerite jeste li označili potvrdni okvir **Prikazivanje prilagođenih preporuka za gledanje**.

Kako biste otvorili Odredbe uporabe...

- 1 - Pritisnite  TOP PICKS.
- 2 - Navigacijskim tipkama u gornjem desnom kutu odaberite , odaberite **Odredbe uporabe** i pritisnite **OK**.

19.2

## Sada na TV-u

### Više o opciji Sada na TV-u

Uz opciju  Sada na TV-u televizor preporučuje najpopularnije programe koje možete odmah gledati.

Preporučeni programi biraju se među instaliranim kanalima. Odabir obuhvaća kanale vaše države. Osim toga, opcija Sada na TV-u može vam ponuditi prilagođene preporuke na temelju programa koje redovito gledate.



Priprema za uporabu informacija opcije Sada na TV-u...

- Informacije opcije Sada na TV-u moraju biti dostupne u vašoj državi.
- Kanali moraju biti instalirani na televizoru.
- Televizor mora biti povezan s internetom.
- Sat televizora mora biti postavljen na Automatski ili Ovisno o državi.

- Morate prihvatiti Odredbe uporabe (možda ste ih već prihvatili prilikom povezivanja s internetom).

## Uporaba opcije Sada na TV-u

Otvaranje opcije Sada na TV-u...

- 1 - Pritisnite  TOP PICKS kako biste otvorili izbornik Najpopularniji sadržaji.
- 2 - Odaberite  Sada na TV-u na vrhu zaslona i pritisnite **OK**.
- 3 - Odaberite **Više** kako biste otvorili TV vodič.

Kada otvorite Sada na TV-u, televizoru može trebati nekoliko sekundi da osvježi informacije stranice.

19.3

## TV na zahtjev

### Više o usluzi TV na zahtjev



Usluga  TV na zahtjev omogućava gledanje televizijskih programa koje ste propustili ili gledanje omiljenih programa kada vam to odgovara. Ova usluga zove se i Catch Up TV, Replay TV ili Online TV. Programi dostupni u sklopu usluge TV na zahtjev besplatni su.

Usluzi TV na zahtjev možete dopustiti da vam daje prilagođene preporuke za programe na temelju instalacije televizora i programa koje redovito gledate.



Ikona  prikazat će se na vrhu zaslona samo kada je dostupna usluga TV na zahtjev.

## Uporaba usluge TV na zahtjev

Otvaranje usluge TV na zahtjev...

- 1 - Pritisnite  TOP PICKS kako biste otvorili izbornik Najpopularniji sadržaji.
- 2 - Odaberite  TV na zahtjev na vrhu zaslona i pritisnite **OK**.
- 3 - Odaberite **Svi prijenosi** i pritisnite **OK**. Možete odabrati određenu televizijsku kuću ako ih je više dostupno.
- 4 - Pritisnite  BACK kako biste zatvorili.

Kada otvorite TV na zahtjev, televizoru može trebati nekoliko sekundi da osvježi informacije stranice.

Nakon početka programa možete upotrijebiti tipke  (reprodukcija) i  (pauza).

---

## Video na zahtjev

---

### Više o usluzi Video na zahtjev

Usluga  Video na zahtjev omogućuje posuđivanje filmova iz trgovine videosadržaja na mreži.

Usluzi Video na zahtjev možete dopustiti da vam daje prilagođene preporuke za filmove na temelju vaše države, instalacije televizora i programa koje redovito gledate.

Ikona  prikazat će se na vrhu zaslona samo kada je dostupna usluga°Video na zahtjev.

#### Plaćanje

Prilikom posuđivanja ili kupnje filma trgovini videosadržaja sigurno možete platiti kreditnom karticom. Većina trgovina videosadržaja zatražit će izradu računa za prijavu prilikom prve posudbe filma.



#### Internetski promet

Usmjeravanje velikog broja videozapisa može dovesti do prekoračenja mjesečnog ograničenja internetskog prometa.

---

## Uporaba usluge Video na zahtjev



Otvaranje usluge Video na zahtjev...

- 1 - Pritisnite  TOP PICKS kako biste otvorili izbornik Najpopularniji sadržaji.
- 2 - Odaberite  Video na zahtjev na vrhu zaslona i pritisnite OK.
- 3 - Odaberite Sve trgovine, Preporučeno ili Popularno za preference.
- 4 - Pritisnite  BACK kako biste zatvorili.

Kada otvorite Video na zahtjev, televizoru može trebati nekoliko sekundi da osvježi informacije stranice.

Možete odabrati određenu trgovinu videosadržaja ako ih je više dostupno.

Posuđivanje filma...

- 1 - Pomaknite se do istaknutog dijela na filmskom posteru. Nakon nekoliko sekundi prikazat će se ograničene informacije.
- 2 - Pritisnite OK kako biste otvorili stranicu filma iz trgovine videosadržaja radi prikaza kratkog sadržaja filma.
- 3 - Potvrdite narudžbu.
- 4 - Izvršite plaćanje na televizoru.
- 5 - Počnite gledati. Možete koristiti tipke  (reprodukcija) i  (pauza).

# Netflix

Ako imate pretplatu na Netflix, možete uživati u usluzi Netflix na ovom televizoru. Televizor mora biti povezan s internetom. U vašoj će regiji Netflix možda biti dostupan tek nakon budućih nadogradnji softvera.

Da biste otvorili Netflix, pritisnite **NETFLIX** za otvaranje aplikacije Netflix. Možete odmah otvoriti Netflix s televizora u stanju pripravnosti.

[www.netflix.com](http://www.netflix.com)



# Multi View

## 21.1

### Teletekst i TV

Možete gledati televizijski kanal u malom zaslonu značajke Multi View dok čitate teletekst.

Gledanje televizijskog kanala tijekom čitanja teleteksta...

- 1 - Pritisnite  Multi View \* ili pritisnite  kako biste otvorili Izbornik televizora.
- 2 - Odaberite Multi View i pritisnite OK.
- 3 - Odaberite Multi View: Uključeno na zaslonu. Kanal koji gledate prikazat će se u malom zaslonu.

Kako biste sakrili mali zaslon, odaberite **Multi View: Isključeno** na zaslonu.



\* Ako je na daljinskom upravljaču dostupna tipka  Multi View

## 21.2

### HDMI i televizor

Možete gledati televizijski kanal u malom zaslonu značajke Multi View dok gledate videozapis s povezanog HDMI uređaja.

Gledanje televizijskog kanala tijekom gledanja videozapisa s povezanog HDMI uređaja\*....

- 1 - Pritisnite  Multi View \* ili pritisnite  kako biste otvorili Izbornik televizora.
- 2 - Odaberite Multi View i pritisnite OK.
- 3 - Odaberite Multi View: Uključeno na zaslonu. Kanal koji gledate prikazat će se u malom zaslonu.

Kako biste sakrili mali zaslon, odaberite **Multi View: Isključeno** na zaslonu.

Napomena: U načinu rada za Multi view možete gledati sliku televizijskog kanala, a zvuk televizijskog kanala je stišan.

\* Ako je na daljinskom upravljaču dostupna tipka  Multi View

## 21.3

### Nettv i televizija

Možete gledati televizijski kanal u malom zaslonu značajke Multi View dok gledate aplikaciju Nettv u Galeriji aplikacija.

Gledanje televizijskog kanala tijekom gledanja aplikacijeNettv u Galeriji aplikacija\*...



- 1 - Pritisnite  Multi View \* ili pritisnite  kako

biste otvorili Izbornik televizora.

2 - Odaberite Multi View i pritisnite OK.

3 - Odaberite Multi View: Uključeno na zaslonu.

Kanal koji gledate prikazat će se u malom zaslonu.

4 - Pritisnite  + ili  - za prebacivanje kanala u malom zaslonu

Kako biste sakrili mali zaslon, odaberite **Multi View: Isključeno** na zaslonu.



Napomena: Sve aplikacije Nettv ne podržavaju značajku Multi View uz televizijski kanal. Ako aplikacija ne podržava značajku Multi View, na televizoru prikazuje se poruka: **Multi View nije podržan.**

\* Ako je na daljinskom upravljaču dostupna tipka  Multi View

## 21.4

### Nettv i HDMI

Možete gledati aplikaciju Nettv u Galeriji aplikacija na malom zaslonu značajke Multi View dok gledate videozapis iz povezanog HDMI uređaja.

- 1 - Pritisnite  Multi View \* ili pritisnite  kako biste otvorili Izbornik televizora.
- 2 - Odaberite Multi View i pritisnite OK.
- 3 - Odaberite Multi View: Uključeno na zaslonu.

Kako biste sakrili mali zaslon, odaberite **Multi View: Isključeno** na zaslonu.

Napomena: Sve aplikacije Nettv ne podržavaju značajku Multi View uz televizijski kanal. Ako aplikacija ne podržava značajku Multi View, na televizoru prikazuje se poruka: **Multi View nije podržan.**

\* Ako je na daljinskom upravljaču dostupna tipka  Multi View

# Softver

## 22.1

### Ažuriraj softver

#### Ažuriranje putem interneta



Ako je televizor povezan s internetom, možda će se prikazati poruka za ažuriranje softvera televizora. Treba vam brza (širokopojasna) internetska veza. Ako primite takvu poruku, preporučujemo da izvršite ažuriranje.

Dok je poruka na zaslonu, odaberite **Ažuriraj** i slijedite upute na zaslonu.

Također možete sami potražiti ažuriranje softvera.

Tijekom ažuriranja softvera nema slike i televizor će se uključivati i isključivati. To se može dogoditi nekoliko puta. Ažuriranje može potrajati nekoliko minuta. Pričekajte dok se ne vrati slika na televizoru. Ne pritišćite gumb za uključivanje  na televizoru ili daljinskom upravljaču tijekom ažuriranja softvera.

Ručno traženje ažuriranja softvera...

- 1 - Pritisnite , odaberite **Sve postavke** i pritisnite **OK**.
- 2 - Odaberite **Ažuriraj softver > Traži ažuriranja**.
- 3 - Odaberite **Internet**.
- 4 - Televizor će potražiti ažuriranje na internetu.
- 5 - Ako je ažuriranje dostupno, možete odmah ažurirati softver.
- 6 - Ažuriranje softvera može potrajati nekoliko minuta. Ne pritišćite tipku  na televizoru ili daljinskom upravljaču.
- 7 - Kad ažuriranje završi, televizor će se vratiti na kanal koji ste gledali.

#### Ažuriranje pomoću USB uređaja

Možda će biti potrebno ažurirati softver televizora.

Treba vam računalo s brzom internetskom vezom i USB flash pogon pomoću kojeg ćete softver prenijeti na televizor. Koristite USB flash pogon s 500 MB slobodnog prostora. Provjerite je li isključena zaštita od zapisivanja.

Ažuriranje softvera televizora...

- 1 - Pritisnite , odaberite **Sve postavke** i pritisnite **OK**.
- 2 - Odaberite **Ažuriraj softver > Traži ažuriranja**.
- 3 - Odaberite **USB > Lokalna ažuriranja** i pritisnite **OK**.

Identifikacija televizora

- 1 - Priključite USB flash pogon u jednu od USB

priključnica na televizoru.

- 2 - Odaberite **Pokreni** i pritisnite **OK**.

Identifikacijska datoteka upisat će se na USB flash pogon.

Preuzimanje softvera

- 1 - Umetnite USB flash pogon u računalo.

- 2 - Na USB flash pogonu pronadite datoteku **update.htm** i dvaput je pritisnite.

- 3 - Pritisnite **Pošalji ID**.

- 4 - Ako je novi softver dostupan, preuzmite .zip datoteku.

- 5 - Nakon preuzimanja raspakirajte datoteku i kopirajte datoteku **autorun.upg** na USB flash pogon. Tu datoteku nemojte stavljati u mapu.

Ažuriranje softvera televizora

- 1 - Ponovo priključite USB flash pogon u televizor.

Ažuriranje će se automatski pokrenuti.

- 2 - Ažuriranje softvera može potrajati nekoliko minuta. Ne pritišćite tipku  na televizoru ili daljinskom upravljaču. Ne uklanjajte USB flash pogon.
- 3 - Kad ažuriranje završi, televizor će se vratiti na kanal koji ste gledali.

Ako tijekom ažuriranja dođe do prekida napajanja, nemojte vaditi USB flash pogon iz televizora. Kada se napajanje vrati, televizor će nastaviti s ažuriranjem.

Kako biste spriječili slučajno ažuriranje softvera televizora, izbrišite datoteku autorun.upg s USB flash pogona.

## 22.2

### Verzija softvera

Prikaz trenutne verzije softvera televizora...

- 1 - Pritisnite , odaberite **Sve postavke** i pritisnite **OK**.

- 2 - Odaberite **Ažuriraj softver > Podaci o tekućem softveru** i pritisnite **OK**.

- 3 - Prikazuju se verzija, napomene o izdanju i datum izrade. Također se prikazuje Netflix ESN broj ako je dostupan.

- 4 - Po potrebi više puta pritisnite  (lijevo) kako biste zatvorili izbornik.

## 22.3

### Automatska nadogradnja softvera

Uključite Automatska nadogradnja softvera kako biste automatski nadogradili softver televizora. Ostavite televizor u stanju pripravnosti kada ga ne koristite.

- 1 - Pritisnite , odaberite **Sve postavke** i pritisnite **OK**.

- 2 - Odaberite **Ažuriraj softver > Automatska nadogradnja softvera** i

pritisnite **Uključeno/Isključeno**.

3 - Po potrebi više puta pritisnite **◀** (lijevo) kako biste zatvorili izbornik.

---

22.4

## Softver otvorenog koda

Ovaj televizor ima softver otvorenog koda. TP Vision Europe B.V. ovim putem nudi da na zahtjev isporuči potpun odgovarajući izvorni kôd za pakete softvera otvorenog koda zaštićene autorskim pravima koji se koriste u ovom proizvodu, ako je takav zahtjev sadržan u odgovarajućim licencama.

Ponuda vrijedi za sve primatelje ove informacije najduže tri godine nakon kupnje proizvoda. Kako biste dobili izvorni kôd, obratite se na engleskom jeziku na adresu . . .

[open.source@tpvision.com](mailto:open.source@tpvision.com)

---

22.5

## Licenca za otvoreni kod

### O licenci za otvoreni kod

README datoteka za izvorni kôd dijelova softvera za televizor tvrtke TP Vision Netherlands B.V. obuhvaćen licencama za otvoreni kôd.

To je dokument koji opisuje distribuciju izvornog koda koji se koristi u televizoru tvrtke TP Vision Netherlands B.V., a pripada licenci GNU General Public License (GPL) ili GNU Lesser General Public License (LGPL), ili bilo kojoj drugoj licenci za softver otvorenog koda. Upute o dobivanju kopija ovog softvera možete pronaći u uputama za uporabu.

TP Vision Netherlands B.V. NE DAJE NIKAKVA JAMSTVA, BILO IZRIČITA ILI PODRAZUMIJEVANA, UKLJUČUJUĆI BILO KOJA JAMSTVA MOGUĆNOSTI PRODAJE ILI PRIMJERENOSTI ZA ODREĐENU SVRHU KOJA SE TIČU OVOG SOFTVERA. TP Vision Netherlands B.V. ne pruža podršku za ovaj softver. Navedeno ne utječe na vaša jamstva i zakonska prava s obzirom na bilo koji proizvod tvrtke TP Vision Netherlands B.V. koji ste kupili. Odnosi se samo na ovaj izvorni kod koji vam je dat na raspolaganje.

---

## Open Source

### Android (6+)

This tv contains the Android Marshmello Software. Android is a Linux-based operating system designed primarily for touchscreen mobile devices such as smartphones and tablet computers. This software will also be reused in TPVision Android based TV's. The original download site for this software is : <https://android.google.com> This piece of software is made available under the terms and conditions of the Apache license version 2, which can be found below. Android APACHE License Version 2 (<http://source.android.com/source/licenses.html>) This includes all external sources used by official Android AOSP.

### linux kernel (3.10.79)

This tv contains the Linux Kernel. The original download site for this software is : <http://www.kernel.org/>. This piece of software is made available under the terms and conditions of the GPL v2 license, which can be found below. Additionally, following exception applies : "NOTE! This copyright does \*not\* cover user programs that use kernel services by normal system calls - this is merely considered normal use of the kernel, and does \*not\* fall under the heading of "derived work". Also note that the GPL below is copyrighted by the Free Software Foundation, but the instance of code that it refers to (the linux kernel) is copyrighted by me and others who actually wrote it. Also note that the only valid version of the GPL as far as the kernel is concerned is `_this_` particular version of the license (ie v2, not v2.2 or v3.x or whatever), unless explicitly otherwise stated. Linus Torvalds"

### libcurl (7.21.7)

libcurl is a free and easy-to-use client-side URL transfer library, supporting DICT, FILE, FTP, FTPS, Gopher, HTTP, HTTPS, IMAP, IMAPS, LDAP, LDAPS, POP3, POP3S, RTMP, RTSP, SCP, SFTP, SMTP, SMTPS, Telnet and TFTP. libcurl supports SSL certificates, HTTP POST, HTTP PUT, FTP uploading, HTTP form based upload, proxies, cookies, user+password authentication (Basic, Digest, NTLM, Negotiate, Kerberos), file transfer resume, http proxy tunneling and more! The original download site for this software is : <http://curl.haxx.se/libcurl/COPYRIGHT> AND PERMISSION NOTICE Copyright (c) 1996 - 2010, Daniel Stenberg, [daniel@haxx.se](mailto:daniel@haxx.se). All rights reserved. Permission to use, copy, modify, and distribute this software for any purpose with or without fee is hereby granted, provided that the above copyright notice and this permission notice appear in all copies. THE SOFTWARE IS PROVIDED

"AS IS", WITHOUT WARRANTY OF ANY KIND, EXPRESS OR IMPLIED, INCLUDING BUT NOT LIMITED TO THE WARRANTIES OF MERCHANTABILITY, FITNESS FOR A PARTICULAR PURPOSE AND NONINFRINGEMENT OF THIRD PARTY RIGHTS. IN NO EVENT SHALL THE AUTHORS OR COPYRIGHT HOLDERS BE LIABLE FOR ANY CLAIM, DAMAGES OR OTHER LIABILITY, WHETHER IN AN ACTION OF CONTRACT, TORT OR OTHERWISE, ARISING FROM, OUT OF OR IN CONNECTION WITH THE SOFTWARE OR THE USE OR OTHER DEALINGS IN THE SOFTWARE. Except as contained in this notice, the name of a copyright holder shall not be used in advertising or otherwise to promote the sale, use or other dealings in this Software without prior written authorization of the copyright holder.

#### libfreetype (2.4.2)

FreeType is a software development library, available in source and binary forms, used to render text on to bitmaps and provides support for other font-related operations. The original download site for this software is : <https://github.com/julienr/libfreetype-android> Freetype License

#### libjpeg (8a)

This package contains C software to implement JPEG image encoding, decoding, and transcoding. This software is based in part on the work of the Independent JPEG Group.-----The authors make NO WARRANTY or representation, either express or implied, with respect to this software, its quality, accuracy, merchantability, or fitness for a particular purpose. This software is provided "AS IS", and you, its user, assume the entire risk as to its quality and accuracy. This software is copyright (C) 1991-1998, Thomas G. Lane. All Rights Reserved except as specified below. Permission is hereby granted to use, copy, modify, and distribute this software (or portions thereof) for any purpose, without fee, subject to these conditions: (1) If any part of the source code for this software is distributed, then this README file must be included, with this copyright and no-warranty notice unaltered; and any additions, deletions, or changes to the original files must be clearly indicated in accompanying documentation. (2) If only executable code is distributed, then the accompanying documentation must state that "this software is based in part on the work of the Independent JPEG Group". (3) Permission for use of this software is granted only if the user accepts full responsibility for any undesirable consequences; the authors accept NO LIABILITY for damages of any kind. These conditions apply to any software derived from or based on the IJG code, not just to the unmodified library. If you use our work, you ought to acknowledge us. Permission is NOT granted

for the use of any IJG author's name or company name in advertising or publicity relating to this software or products derived from it. This software may be referred to only as "the Independent JPEG Group's software". We specifically permit and encourage the use of this software as the basis of commercial products, provided that all warranty or liability claims are assumed by the product vendor.

#### libpng (1.4.1)

libpng is the official Portable Network Graphics (PNG) reference library (originally called pnglib). It is a platform-independent library that contains C functions for handling PNG images. It supports almost all of PNG's features, is extensible. The original download site for this software is : <https://github.com/julienr/libpng-android> libpng license

#### dvbsnoop (1.2)

dvbsnoop is a DVB / MPEG stream analyzer program. For generating CRC32 values required for composing PAT, PMT, EIT sections. The original download site for this software is : <https://github.com/a4tunado/dvbsnoop/blob/master/src/misc/crc32.c> PL v2 <http://dvbsnoop.sourceforge.net/dvbsnoop.html>

#### ezxml (0.8.6)

ezXML is a C library for parsing XML documents. The original download site for this software is : <http://ezxml.sourceforge.net>. Copyright 2004, 2005 Aaron Voisine. This piece of software is made available under the terms and conditions of the MIT license, which can be found below.

#### gSoap (2.7.15)

The gSOAP toolkit is an open source C and C++ software development toolkit for SOAP/XML Web services and generic (non-SOAP) C/C++ XML data bindings. Part of the software embedded in this product is gSOAP software. Portions created by gSOAP are Copyright 2001-2009 Robert A. van Engelen, Genivia inc. All Rights Reserved. THE SOFTWARE IN THIS PRODUCT WAS IN PART PROVIDED BY GENIVIA INC AND ANY EXPRESS OR IMPLIED WARRANTIES, INCLUDING, BUT NOT LIMITED TO, THE IMPLIED WARRANTIES OF MERCHANTABILITY AND FITNESS FOR A PARTICULAR PURPOSE ARE DISCLAIMED. IN NO EVENT SHALL THE AUTHOR BE LIABLE FOR ANY DIRECT, INDIRECT, INCIDENTAL, SPECIAL, EXEMPLARY, OR CONSEQUENTIAL DAMAGES (INCLUDING, BUT NOT LIMITED TO, PROCUREMENT



OF SUBSTITUTE GOODS OR SERVICES; LOSS OF USE, DATA, OR PROFITS; OR BUSINESS INTERRUPTION) HOWEVER CAUSED AND ON ANY THEORY OF LIABILITY, WHETHER IN CONTRACT, STRICT LIABILITY, OR TORT (INCLUDING NEGLIGENCE OR OTHERWISE) ARISING IN ANY WAY OUT OF THE USE OF THIS SOFTWARE, EVEN IF ADVISED OF THE POSSIBILITY OF SUCH DAMAGE.

#### restlet (2.1.7)

Restlet is a lightweight, comprehensive, open source REST framework for the Java platform. Restlet is suitable for both server and client Web applications. It supports major Internet transport, data format, and service description standards like HTTP and HTTPS, SMTP, XML, JSON, Atom, and WADL. The original download site for this software is : <http://restlet.org> This piece of software is made available under the terms and conditions of the Apache License version 2.

#### FaceBook SDK (3.0.1)

This TV contains Facebook SDK. The Facebook SDK for Android is the easiest way to integrate your Android app with Facebook's platform. The SDK provides support for Login with Facebook authentication, reading and writing to Facebook APIs and support for UI elements such as pickers and dialogs. The original download site for this software is : <https://developer.facebook.com/docs/android> This piece of software is made available under the terms and conditions of the Apache License version 2.

#### ffmpeg (2.1.3)

This TV uses FFmpeg. FFmpeg is a complete, cross-platform solution to record, convert and stream audio and video. The original download site for this software is : <http://ffmpeg.org> This piece of software is made available under the terms and conditions of the GPL v2 license, which can be found below.

#### gson (2.3)

This TV uses gson. Gson is a Java library that can be used to convert Java Objects into their JSON representation. It can also be used to convert a JSON string to an equivalent Java object. Gson can work with arbitrary Java objects including pre-existing objects that you do not have source-code of. The original download site for this software is : <https://code.google.com/p/google-gson/> This piece of software is made available under the terms and conditions of the Apache License 2.0

This software includes an implementation of the AES Cipher, licensed by Brian Gladman. The original download site for this software is : <http://www.gladman.me.uk/> This piece of software is licensed by Brian Gladman

#### libUpNp (1.2.1)

The original download site for this software is : <http://upnp.sourceforge.net/> This piece of software is made available under the terms and conditions of the BSD.

#### live555 (0.82)

Live555 provides RTP/RTCP/RTSP client. The original download site for this software is : <http://www.live555.com> This piece of software is made available under the terms and conditions of the LGPL v2.1 license, which can be found below.

#### dnsmasq

Dnsmasq is a lightweight, easy to configure DNS forwarder and DHCP server. The original download site for this software is : <https://android.googlesource.com/platform/external/dnsmasq> This piece of software is made available under the terms and conditions of the GPL v2 license, which can be found below.

#### TomCrypt (1.1)

iwedia stack is using tomcrypt for sw decryption. The original download site for this software is : <http://manpages.ubuntu.com/manpages/saucy/man3/libtomcrypt.3.html> This piece of software is made available under the terms and conditions of the DO WHAT THE FUCK YOU WANT TO PUBLIC LICENSE

#### u-boot (2011-12)

U-boot is a boot loader for embedded boards based on ARM, MIPS and other processors, which can be installed in a boot ROM and used to initialize and test the hardware or to download and run application code. This piece of software is made available under the terms and conditions of the GPL v2 license, which can be found below.

#### AsyncHttpClient (1.4.6)

The original download site for this software is : <http://loopj.com/android-async-http/> This piece of software is made available under the terms and conditions of the APACHE LICENSE 2.0

#### httpClient-4.4.1.1 (4.4.1.1)

This is needed to import cz.msebera.android.httpclient used by AsyncHttpClient. The original download site for this software is : <http://mvnrepository.com/artifact/cz.msebera.android/httpclient/4.4.1>. This piece of software is made available under the terms and conditions of the APACHE LICENSE 2.0

#### Jackson Parser (2.x)

lpepg client uses Jackson Parser for string manipulation. The original download site for this software is : <https://github.com/FasterXML/jackson-core>. This piece of software is made available under the terms and conditions of the APACHE LICENSE 2.0

#### Opera Web Browser (SDK 3.5)

This TV contains Opera Browser Software.

#### dlmalloc (2.7.2)

Opera uses Doug Lea's memory allocator. The original download site for this software is : <http://gee.cs.oswego.edu/dl/html/malloc.html>

#### double-conversion

Opera uses double-conversion library by Florian Loitsch, faster double : string conversions (dtoa and strtod). The original download site for this software is : <http://code.google.com/p/double-conversion>. Copyright 2006-2011, the V8 project authors. All rights reserved. Redistribution and use in source and binary forms, with or without modification, are permitted provided that the following conditions are met: \* Redistributions of source code must retain the above copyright notice, this list of conditions and the following disclaimer. \* Redistributions in binary form must reproduce the above copyright notice, this list of conditions and the following disclaimer in the documentation and/or other materials provided with the distribution. \* Neither the name of Google Inc. nor the names of its contributors may be used to endorse or promote products derived from this software without specific prior written permission. THIS SOFTWARE IS PROVIDED BY THE COPYRIGHT HOLDERS AND CONTRIBUTORS "AS IS" AND ANY EXPRESS OR IMPLIED WARRANTIES, INCLUDING, BUT NOT LIMITED TO, THE IMPLIED WARRANTIES OF MERCHANTABILITY AND FITNESS FOR A PARTICULAR PURPOSE ARE DISCLAIMED. IN NO EVENT SHALL THE COPYRIGHT OWNER OR CONTRIBUTORS BE LIABLE FOR ANY DIRECT, INDIRECT, INCIDENTAL, SPECIAL, EXEMPLARY, OR CONSEQUENTIAL DAMAGES (INCLUDING, BUT NOT LIMITED TO, PROCUREMENT OF SUBSTITUTE GOODS OR SERVICES; LOSS OF USE, DATA, OR

PROFITS; OR BUSINESS INTERRUPTION) HOWEVER CAUSED AND ON ANY THEORY OF LIABILITY, WHETHER IN CONTRACT, STRICT LIABILITY, OR TORT (INCLUDING NEGLIGENCE OR OTHERWISE) ARISING IN ANY WAY OUT OF THE USE OF THIS SOFTWARE, EVEN IF ADVISED OF THE POSSIBILITY OF SUCH DAMAGE.

#### EMX (0.9c)

Opera uses EMX, which is an OS/2 port of the gcc suite. Opera uses modified versions of the sprintf and scanf methods from this C library. \* The emx libraries are not distributed under the GPL. Linking an \* application with the emx libraries does not cause the executable \* to be covered by the GNU General Public License. You are allowed \* to change and copy the emx library sources if you keep the copyright \* message intact. If you improve the emx libraries, please send your \* enhancements to the emx author (you should copyright your \* enhancements similar to the existing emx libraries).

#### freetype (2.4.8)

Opera uses freetype. FreeType 2 is a software-font engine that is designed to be small, efficient, highly customizable and portable, while capable of producing high-quality output (glyph images). The original download site for this software is : <http://www.freetype.org/freetype2/index.html>. Freetype License

#### HKSCS (2008)

Opera uses HKSCS: The Government of the Hong Kong Special Administrative Region HKSCS mappings. The original download site for this software is : <http://www.ogcio.gov.hk>. Before downloading the Software or Document provided on this Web page, you should read the following terms (Terms of Use). By downloading the Software and Document, you are deemed to agree to these terms. 1. The Government of the Hong Kong Special Administrative Region (HKSARG) has the right to amend or vary the terms under this Terms of Use from time to time at its sole discretion. 2. By using the Software and Document, you irrevocably agree that the HKSARG may from time to time vary this Terms of Use without further notice to you and you also irrevocably agree to be bound by the most updated version of the Terms of Use. 3. You have the sole responsibility of obtaining the most updated version of the Terms of Use which is available in the "Digital 21" Web site ([http://www.ogcio.gov.hk/en/business/tech\\_promotion/ccli/terms/terms.htm](http://www.ogcio.gov.hk/en/business/tech_promotion/ccli/terms/terms.htm)). 4. By accepting this Terms of Use, HKSARG shall grant you a non-exclusive license to use the Software and Document for any purpose, subject to clause 5 below. 5. You are not allowed to make copies of the Software and Document except it is incidental

to and necessary for the normal use of the Software. You are not allowed to adapt or modify the Software and Document or to distribute, sell, rent, or make available to the public the Software and Document, including copies or an adaptation of them.6. The Software and Document are protected by copyright. The licensors of the Government of Hong Kong Special Administrative Region are the owners of all copyright works in the Software and Document. All rights reserved.7. You understand and agree that use of the Software and Document are at your sole risk, that any material and/or data downloaded or otherwise obtained in relation to the Software and Document is at your discretion and risk and that you will be solely responsible for any damage caused to your computer system or loss of data or any other loss that results from the download and use of the Software and Document in any manner whatsoever.8. In relation to the Software and Document, HKSARG hereby disclaims all warranties and conditions, including all implied warranties and conditions of merchantability, fitness for a particular purpose and non-infringement.9. HKSARG will not be liable for any direct, indirect, incidental, special or consequential loss of any kind resulting from the use of or the inability to use the Software and Document even if HKSARG has been advised of the possibility of such loss.10. You agree not to sue HKSARG and agree to indemnify, defend and hold harmless HKSARG, its officers and employees from any and all third party claims, liability, damages and/or costs (including, but not limited to, legal fees) arising from your use of the Software and Document, your violation of the Terms of Use or infringement of any intellectual property or other right of any person or entity.11. The Terms of Use will be governed by and construed in accordance with the laws of Hong Kong.12. Any waiver of any provision of the Terms of Use will be effective only if in writing and signed by HKSARG or its representative.13. If for any reason a court of competent jurisdiction finds any provision or portion of the Terms of Use to be unenforceable, the remainder of the Terms of Use will continue in full force and effect.14. The Terms of Use constitute the entire agreement between the parties with respect to the subject matter hereof and supersedes and replaces all prior or contemporaneous understandings or agreements, written or oral, regarding such subject matter.15. In addition to the licence granted in Clause 4, HKSARG hereby grants you a non-exclusive limited licence to reproduce and distribute the Software and Document with the following conditions:(i) not for financial gain unless it is incidental;(ii) reproduction and distribution of the Software and Document in complete and unmodified form; and(iii) when you distribute the Software and Document, you agree to attach the Terms of Use and a statement that the latest version of the Terms of Use is available from the "Office of the Government Chief Information Officer" Web site ([\[.gov.hk/en/business/tech\\\_promotion/ccli/terms/terms.htm\]\(http://www.ogcio.gov.hk/en/business/tech\_promotion/ccli/terms/terms.htm\)\).](http://www.ogcio</a></p></div><div data-bbox=)

#### IANA (Dec 30 2013)

Opera uses Internet Assigned Numbers Authority: Character encoding tag names and numbers. The original download site for this software is : <https://www.iana.org>

#### ICU (3)

Opera uses ICU : International Components for Unicode: Mapping table for GB18030 The original download site for this software is : <http://site.icu-project.org/http://source.icu-project.org/repos/icu/icu/trunk/license.html>

#### MozTW (1.0)

Opera uses MoxTW : MozTW project: Big5-2003 mapping tables. The original download site for this software is : <https://moztw.org> This piece of software is made available under the terms and conditions of CCPL

#### NPAPI (0.27)

Opera uses NPAPI : Netscape 4 Plugin API: npapi.h, npfunctions.h, npruntime.h and nptypes.h. Distributed as part of the Netscape 4 Plugin SDK. The original download site for this software is : [wiki.mozilla.org](http://wiki.mozilla.org) This piece of software is made available under the terms and conditions of mozilla public licence (MPL) as described below.

#### openssl (1.0.0g)

Opera uses OpenSSL, developed by the OpenSSL project and based on SSLeay. The original download site for this software is : [www.openssl.org](http://www.openssl.org) OpenSSL license

#### Unicode (4.0)

Opera uses Unicode : Data from the Unicode character database. The original download site for this software is : [www.unicode.org/http://www.unicode.org/copyright.html](http://www.unicode.org/http://www.unicode.org/copyright.html)

#### Webp (0.2.0)

Opera uses Webp : libwebp is a library for decoding images in the WebP format. Products may use it to decode WebP images. The turbo servers will eventually re-decode images to WebP. The original download site for this software is :

<https://developers.google.com/speed/webp/?csw=1>  
<https://chromium.googlesource.com/webm/libwebp/>  
Additional IP Rights Grant (Patents)"This implementation" means the copyrightable works distributed by Google as part of the WebM Project. Google hereby grants to you a perpetual, worldwide, non-exclusive, no-charge, royalty-free, irrevocable (except as stated in this section) patent license to make, have made, use, offer to sell, sell, import, transfer, and otherwise run, modify and propagate the contents of this implementation of VP8, where such license applies only to those patent claims, both currently owned by Google and acquired in the future, licensable by Google that are necessarily infringed by this implementation of VP8. This grant does not include claims that would be infringed only as a consequence of further modification of this implementation. If you or your agent or exclusive licensee institute or order or agree to the institution of patent litigation against any entity (including a cross-claim or counterclaim in a lawsuit) alleging that this implementation of VP8 or any code incorporated within this implementation of VP8 constitutes direct or contributory patent infringement, or inducement of patent infringement, then any patent rights granted to you under this License for this implementation of VP8 shall terminate as of the date such litigation is filed.

### Zlib (1.2.3)

Opera uses zlib as compression library. The original download site for this software is : <http://zlib.net>. Copyright (C) 1995-2004 Jean-loup Gailly and Mark Adler. This software is provided 'as-is', without any express or implied warranty. In no event will the authors be held liable for any damages arising from the use of this software. Permission is granted to anyone to use this software for any purpose, including commercial applications, and to alter it and redistribute it freely, subject to the following restrictions: 1. The origin of this software must not be misrepresented; you must not claim that you wrote the original software. If you use this software in a product, an acknowledgment in the product documentation would be appreciated but is not required. 2. Altered source versions must be plainly marked as such, and must not be misrepresented as being the original software. 3. This notice may not be removed or altered from any source distribution. Jean-loup Gailly [jloup@gzip.org](mailto:jloup@gzip.org) Mark Adler [madler@alumni.caltech.edu](mailto:madler@alumni.caltech.edu)

TP Vision is grateful to the groups and individuals above for their contributions.

---

## GNU GENERAL PUBLIC LICENSE

Version 2, June 1991

Copyright (C) 1989, 1991 Free Software Foundation, Inc.

51 Franklin Street, Fifth Floor, Boston, MA 02110-1301, USA

Everyone is permitted to copy and distribute verbatim copies

of this license document, but changing it is not allowed.

### Preamble

The licenses for most software are designed to take away your freedom to share and change it. By contrast, the GNU General Public License is intended to guarantee your freedom to share and change free software--to make sure the software is free for all its users. This General Public License applies to most of the Free Software Foundation's software and to any other program whose authors commit to using it. (Some other Free Software Foundation software is covered by the GNU Lesser General Public License instead.) You can apply it to your programs, too.

When we speak of free software, we are referring to freedom, not price. Our General Public Licenses are designed to make sure that you have the freedom to distribute copies of free software (and charge for this service if you wish), that you receive source code or can get it if you want it, that you can change the software or use pieces of it in new free programs; and that you know you can do these things.

To protect your rights, we need to make restrictions that forbid anyone to deny you these rights or to ask you to surrender the rights. These restrictions translate to certain responsibilities for you if you distribute copies of the software, or if you modify it.

For example, if you distribute copies of such a program, whether gratis or for a fee, you must give the recipients all the rights that you have. You must make sure that they, too, receive or can get the source code. And you must show them these terms so they know their rights.

We protect your rights with two steps: (1) copyright the software, and (2) offer you this license which gives you legal permission to copy, distribute and/or modify the software.

Also, for each author's protection and ours, we want to make certain that everyone understands that there is no warranty for this free software. If the software is modified by someone else and passed on, we want its recipients to know that what they have is not the

original, so that any problems introduced by others will not reflect on the original authors' reputations.

Finally, any free program is threatened constantly by software patents. We wish to avoid the danger that redistributors of a free program will individually obtain patent licenses, in effect making the program proprietary. To prevent this, we have made it clear that any patent must be licensed for everyone's free use or not licensed at all.

The precise terms and conditions for copying, distribution and modification follow.

#### TERMS AND CONDITIONS FOR COPYING, DISTRIBUTION AND MODIFICATION

Activities other than copying, distribution and modification are not covered by this License; they are outside its scope. The act of running the Program is not restricted, and the output from the Program is covered only if its contents constitute a work based on the Program (independent of having been made by running the Program). Whether that is true depends on what the Program does.

You may charge a fee for the physical act of transferring a copy, and you may at your option offer warranty protection in exchange for a fee.

- a) You must cause the modified files to carry prominent notices stating that you changed the files and the date of any change.
- b) You must cause any work that you distribute or publish, that in whole or in part contains or is derived from the Program or any part thereof, to be licensed as a whole at no charge to all third parties under the terms of this License.
- c) If the modified program normally reads commands interactively when run, you must cause it, when started running for such interactive use in the most ordinary way, to print or display an announcement including an appropriate copyright notice and a notice that there is no warranty (or else, saying that you provide a warranty) and that users may redistribute the program under these conditions, and telling the user how to view a copy of this License. (Exception: if the Program itself is interactive but does not normally print such an announcement, your work based on the Program is not required to print an announcement.)

These requirements apply to the modified work as a whole. If identifiable sections of that work are not derived from the Program, and can be reasonably considered independent and separate works in themselves, then this License, and its terms, do not apply to those sections when you distribute them as separate works. But when you distribute the same sections as part of a whole which is a work based on the Program, the distribution of the whole must be on the terms of this License, whose permissions for other licensees extend to the entire whole, and thus to

each and every part regardless of who wrote it.

Thus, it is not the intent of this section to claim rights or contest your rights to work written entirely by you; rather, the intent is to exercise the right to control the distribution of derivative or collective works based on the Program.

In addition, mere aggregation of another work not based on the Program with the Program (or with a work based on the Program) on a volume of a storage or distribution medium does not bring the other work under the scope of this License.

- a) Accompany it with the complete corresponding machine-readable source code, which must be distributed under the terms of Sections 1 and 2 above on a medium customarily used for software interchange; or,
- b) Accompany it with a written offer, valid for at least three years, to give any third party, for a charge no more than your cost of physically performing source distribution, a complete machine-readable copy of the corresponding source code, to be distributed under the terms of Sections 1 and 2 above on a medium customarily used for software interchange; or,
- c) Accompany it with the information you received as to the offer to distribute corresponding source code. (This alternative is allowed only for noncommercial distribution and only if you received the program in object code or executable form with such an offer, in accord with Subsection b above.)

The source code for a work means the preferred form of the work for making modifications to it. For an executable work, complete source code means all the source code for all modules it contains, plus any associated interface definition files, plus the scripts used to control compilation and installation of the executable. However, as a special exception, the source code distributed need not include anything that is normally distributed (in either source or binary form) with the major components (compiler, kernel, and so on) of the operating system on which the executable runs, unless that component itself accompanies the executable.

If distribution of executable or object code is made by offering access to copy from a designated place, then offering equivalent access to copy the source code from the same place counts as distribution of the source code, even though third parties are not compelled to copy the source along with the object code.

If any portion of this section is held invalid or unenforceable under any particular circumstance, the balance of the section is intended to apply and the section as a whole is intended to apply in other circumstances.

It is not the purpose of this section to induce you to

infringe any patents or other property right claims or to contest validity of any such claims; this section has the sole purpose of protecting the integrity of the free software distribution system, which is implemented by public license practices. Many people have made generous contributions to the wide range of software distributed through that system in reliance on consistent application of that system; it is up to the author/donor to decide if he or she is willing to distribute software through any other system and a licensee cannot impose that choice.

This section is intended to make thoroughly clear what is believed to be a consequence of the rest of this License.

Each version is given a distinguishing version number. If the Program specifies a version number of this License which applies to it and "any later version", you have the option of following the terms and conditions either of that version or of any later version published by the Free Software Foundation. If the Program does not specify a version number of this License, you may choose any version ever published by the Free Software Foundation.

NO WARRANTY

-----  
GNU LESSER GENERAL PUBLIC LICENSE

Version 2.1, February 1999

Copyright (C) 1991, 1999 Free Software Foundation, Inc.

51 Franklin Street, Fifth Floor, Boston, MA 02110-1301 USA

Everyone is permitted to copy and distribute verbatim copies of this license document, but changing it is not allowed.

[This is the first released version of the Lesser GPL. It also counts as the successor of the GNU Library Public License, version 2, hence the version number 2.1.]

Preamble

The licenses for most software are designed to take away your freedom to share and change it. By contrast, the GNU General Public Licenses are intended to guarantee your freedom to share and change free software--to make sure the software is free for all its users.

This license, the Lesser General Public License, applies to some specially designated software packages--typically libraries--of the Free Software

Foundation and other authors who decide to use it. You can use it too, but we suggest you first think carefully about whether this license or the ordinary General Public License is the better strategy to use in any particular case, based on the explanations below.

When we speak of free software, we are referring to freedom of use, not price. Our General Public Licenses are designed to make sure that you have the freedom to distribute copies of free software (and charge for this service if you wish); that you receive source code or can get it if you want it; that you can change the software and use pieces of it in new free programs; and that you are informed that you can do these things.

To protect your rights, we need to make restrictions that forbid distributors to deny you these rights or to ask you to surrender these rights. These restrictions translate to certain responsibilities for you if you distribute copies of the library or if you modify it.

For example, if you distribute copies of the library, whether gratis or for a fee, you must give the recipients all the rights that we gave you. You must make sure that they, too, receive or can get the source code. If you link other code with the library, you must provide complete object files to the recipients, so that they can relink them with the library after making changes to the library and recompiling it. And you must show them these terms so they know their rights.

We protect your rights with a two-step method: (1) we copyright the library, and (2) we offer you this license, which gives you legal permission to copy, distribute and/or modify the library.

To protect each distributor, we want to make it very clear that there is no warranty for the free library. Also, if the library is modified by someone else and passed on, the recipients should know that what they have is not the original version, so that the original author's reputation will not be affected by problems that might be introduced by others.

Finally, software patents pose a constant threat to the existence of any free program. We wish to make sure that a company cannot effectively restrict the users of a free program by obtaining a restrictive license from a patent holder. Therefore, we insist that any patent license obtained for a version of the library must be consistent with the full freedom of use specified in this license.

Most GNU software, including some libraries, is covered by the ordinary GNU General Public License. This license, the GNU Lesser General Public License, applies to certain designated libraries, and is quite different from the ordinary General Public License. We use this license for certain libraries in order to permit linking those libraries into non-free programs.

When a program is linked with a library, whether

statically or using a shared library, the combination of the two is legally speaking a combined work, a derivative of the original library. The ordinary General Public License therefore permits such linking only if the entire combination fits its criteria of freedom. The Lesser General Public License permits more lax criteria for linking other code with the library.

We call this license the "Lesser" General Public License because it does Less to protect the user's freedom than the ordinary General Public License. It also provides other free software developers Less of an advantage over competing non-free programs. These disadvantages are the reason we use the ordinary General Public License for many libraries. However, the Lesser license provides advantages in certain special circumstances.

For example, on rare occasions, there may be a special need to encourage the widest possible use of a certain library, so that it becomes a de-facto standard. To achieve this, non-free programs must be allowed to use the library. A more frequent case is that a free library does the same job as widely used non-free libraries. In this case, there is little to gain by limiting the free library to free software only, so we use the Lesser General Public License.

In other cases, permission to use a particular library in non-free programs enables a greater number of people to use a large body of free software. For example, permission to use the GNU C Library in non-free programs enables many more people to use the whole GNU operating system, as well as its variant, the GNU/Linux operating system.

Although the Lesser General Public License is Less protective of the users' freedom, it does ensure that the user of a program that is linked with the Library has the freedom and the wherewithal to run that program using a modified version of the Library.

The precise terms and conditions for copying, distribution and modification follow. Pay close attention to the difference between a "work based on the library" and a "work that uses the library". The former contains code derived from the library, whereas the latter must be combined with the library in order to run.

#### TERMS AND CONDITIONS FOR COPYING, DISTRIBUTION AND MODIFICATION

A "library" means a collection of software functions and/or data prepared so as to be conveniently linked with application programs (which use some of those functions and data) to form executables.

The "Library", below, refers to any such software library or work which has been distributed under these terms. A "work based on the Library" means either the Library or any derivative work under copyright law: that is to say, a work containing the Library or a portion of it, either verbatim or with

modifications and/or translated straightforwardly into another language. (Hereinafter, translation is included without limitation in the term "modification".)

"Source code" for a work means the preferred form of the work for making modifications to it. For a library, complete source code means all the source code for all modules it contains, plus any associated interface definition files, plus the scripts used to control compilation and installation of the library.

Activities other than copying, distribution and modification are not covered by this License; they are outside its scope. The act of running a program using the Library is not restricted, and output from such a program is covered only if its contents constitute a work based on the Library (independent of the use of the Library in a tool for writing it). Whether that is true depends on what the Library does and what the program that uses the Library does.

You may charge a fee for the physical act of transferring a copy, and you may at your option offer warranty protection in exchange for a fee.

?a) The modified work must itself be a software library.

?b) You must cause the files modified to carry prominent notices stating that you changed the files and the date of any change.

?c) You must cause the whole of the work to be licensed at no charge to all third parties under the terms of this License.

?d) If a facility in the modified Library refers to a function or a table of data to be supplied by an application program that uses the facility, other than as an argument passed when the facility is invoked, then you must make a good faith effort to ensure that, in the event an application does not supply such function or table, the facility still operates, and performs whatever part of its purpose remains meaningful.

(For example, a function in a library to compute square roots has a purpose that is entirely well-defined independent of the application. Therefore, Subsection 2d requires that any application-supplied function or table used by this function must be optional: if the application does not supply it, the square root function must still compute square roots.)

These requirements apply to the modified work as a whole. If identifiable sections of that work are not derived from the Library, and can be reasonably considered independent and separate works in themselves, then this License, and its terms, do not apply to those sections when you distribute them as separate works. But when you distribute the same sections as part of a whole which is a work based on the Library, the distribution of the whole must be on the terms of this License, whose permissions for other licensees extend to the entire whole, and thus to

each and every part regardless of who wrote it.

Thus, it is not the intent of this section to claim rights or contest your rights to work written entirely by you; rather, the intent is to exercise the right to control the distribution of derivative or collective works based on the Library.

In addition, mere aggregation of another work not based on the Library with the Library (or with a work based on the Library) on a volume of a storage or distribution medium does not bring the other work under the scope of this License.

Once this change is made in a given copy, it is irreversible for that copy, so the ordinary GNU General Public License applies to all subsequent copies and derivative works made from that copy.

This option is useful when you wish to copy part of the code of the Library into a program that is not a library.

If distribution of object code is made by offering access to copy from a designated place, then offering equivalent access to copy the source code from the same place satisfies the requirement to distribute the source code, even though third parties are not compelled to copy the source along with the object code.

However, linking a "work that uses the Library" with the Library creates an executable that is a derivative of the Library (because it contains portions of the Library), rather than a "work that uses the library". The executable is therefore covered by this License. Section 6 states terms for distribution of such executables.

When a "work that uses the Library" uses material from a header file that is part of the Library, the object code for the work may be a derivative work of the Library even though the source code is not. Whether this is true is especially significant if the work can be linked without the Library, or if the work is itself a library. The threshold for this to be true is not precisely defined by law.

If such an object file uses only numerical parameters, data structure layouts and accessors, and small macros and small inline functions (ten lines or less in length), then the use of the object file is unrestricted, regardless of whether it is legally a derivative work. (Executables containing this object code plus portions of the Library will still fall under Section 6.)

Otherwise, if the work is a derivative of the Library, you may distribute the object code for the work under the terms of Section 6. Any executables containing that work also fall under Section 6, whether or not they are linked directly with the Library itself.

You must give prominent notice with each copy of the work that the Library is used in it and that the Library and its use are covered by this License. You must

supply a copy of this License. If the work during execution displays copyright notices, you must include the copyright notice for the Library among them, as well as a reference directing the user to the copy of this License. Also, you must do one of these things:

?a) Accompany the work with the complete corresponding machine-readable source code for the Library including whatever changes were used in the work (which must be distributed under Sections 1 and 2 above); and, if the work is an executable linked with the Library, with the complete machine-readable "work that uses the Library", as object code and/or source code, so that the user can modify the Library and then relink to produce a modified executable containing the modified Library. (It is understood that the user who changes the contents of definitions files in the Library will not necessarily be able to recompile the application to use the modified definitions.)

?b) Use a suitable shared library mechanism for linking with the Library. A suitable mechanism is one that (1) uses at run time a copy of the library already present on the user's computer system, rather than copying library functions into the executable, and (2) will operate properly with a modified version of the library, if the user installs one, as long as the modified version is interface-compatible with the version that the work was made with.

?c) Accompany the work with a written offer, valid for at least three years, to give the same user the materials specified in Subsection 6a, above, for a charge no more than the cost of performing this distribution.

?d) If distribution of the work is made by offering access to copy from a designated place, offer equivalent access to copy the above specified materials from the same place.

?e) Verify that the user has already received a copy of these materials or that you have already sent this user a copy.

For an executable, the required form of the "work that uses the Library" must include any data and utility programs needed for reproducing the executable from it. However, as a special exception, the materials to be distributed need not include anything that is normally distributed (in either source or binary form) with the major components (compiler, kernel, and so on) of the operating system on which the executable runs, unless that component itself accompanies the executable.

It may happen that this requirement contradicts the license restrictions of other proprietary libraries that do not normally accompany the operating system. Such a contradiction means you cannot use both them and the Library together in an executable that you distribute.



?a) Accompany the combined library with a copy of the same work based on the Library, uncombined with any other library facilities. This must be distributed under the terms of the Sections above.

?b) Give prominent notice with the combined library of the fact that part of it is a work based on the Library, and explaining where to find the accompanying uncombined form of the same work.

If any portion of this section is held invalid or unenforceable under any particular circumstance, the balance of the section is intended to apply, and the section as a whole is intended to apply in other circumstances.

It is not the purpose of this section to induce you to infringe any patents or other property right claims or to contest validity of any such claims; this section has the sole purpose of protecting the integrity of the free software distribution system which is implemented by public license practices. Many people have made generous contributions to the wide range of software distributed through that system in reliance on consistent application of that system; it is up to the author/donor to decide if he or she is willing to distribute software through any other system and a licensee cannot impose that choice.

This section is intended to make thoroughly clear what is believed to be a consequence of the rest of this License.

Each version is given a distinguishing version number. If the Library specifies a version number of this License which applies to it and "any later version", you have the option of following the terms and conditions either of that version or of any later version published by the Free Software Foundation. If the Library does not specify a license version number, you may choose any version ever published by the Free Software Foundation.

#### NO WARRANTY

#### BSD LICENSE

Redistribution and use in source and binary forms, with or without modification, are permitted provided that the following conditions are met:

THIS SOFTWARE IS PROVIDED BY THE REGENTS AND CONTRIBUTORS "AS IS" AND ANY EXPRESS OR IMPLIED WARRANTIES, INCLUDING, BUT NOT LIMITED TO, THE IMPLIED WARRANTIES OF MERCHANTABILITY AND FITNESS FOR A PARTICULAR PURPOSE ARE DISCLAIMED. IN NO EVENT SHALL THE REGENTS OR CONTRIBUTORS BE LIABLE FOR ANY DIRECT, INDIRECT, INCIDENTAL, SPECIAL, EXEMPLARY, OR CONSEQUENTIAL

DAMAGES (INCLUDING, BUT NOT LIMITED TO, PROCUREMENT OF SUBSTITUTE GOODS OR SERVICES; LOSS OF USE, DATA, OR PROFITS; OR BUSINESS INTERRUPTION) HOWEVER CAUSED AND ON ANY THEORY OF LIABILITY, WHETHER IN CONTRACT, STRICT LIABILITY, OR TORT (INCLUDING NEGLIGENCE OR OTHERWISE) ARISING IN ANY WAY OUT OF THE USE OF THIS SOFTWARE, EVEN IF ADVISED OF THE POSSIBILITY OF SUCH DAMAGE.

#### MIT LICENSE

Permission is hereby granted, free of charge, to any person obtaining

a copy of this software and associated documentation files (the

"Software"), to deal in the Software without restriction, including

without limitation the rights to use, copy, modify, merge, publish,

distribute, sublicense, and/or sell copies of the Software, and to

permit persons to whom the Software is furnished to do so, subject to

the following conditions:

The above copyright notice and this permission notice shall be included

in all copies or substantial portions of the Software.

THE SOFTWARE IS PROVIDED "AS IS", WITHOUT WARRANTY OF ANY KIND,

EXPRESS OR IMPLIED, INCLUDING BUT NOT LIMITED TO THE WARRANTIES OF

MERCHANTABILITY, FITNESS FOR A PARTICULAR PURPOSE AND NONINFRINGEMENT.

IN NO EVENT SHALL THE AUTHORS OR COPYRIGHT HOLDERS BE LIABLE FOR ANY

CLAIM, DAMAGES OR OTHER LIABILITY, WHETHER IN AN ACTION OF CONTRACT,

TORT OR OTHERWISE, ARISING FROM, OUT OF OR IN CONNECTION WITH THE

SOFTWARE OR THE USE OR OTHER DEALINGS IN THE SOFTWARE.

Apache  
License  
Version 2.0,  
January 2004  
<http://www.apache.org/licenses/>

## TERMS AND CONDITIONS FOR USE, REPRODUCTION, AND DISTRIBUTION

### 1. Definitions.

"License" shall mean the terms and conditions for use, reproduction,

and distribution as defined by Sections 1 through 9 of this document.

"Licensor" shall mean the copyright owner or entity authorized by

the copyright owner that is granting the License.

"Legal Entity" shall mean the union of the acting entity and all

other entities that control, are controlled by, or are under common

control with that entity. For the purposes of this definition,

"control" means (i) the power, direct or indirect, to cause the

direction or management of such entity, whether by contract or

otherwise, or (ii) ownership of fifty percent (50%) or more of the

outstanding shares, or (iii) beneficial ownership of such entity.

"You" (or "Your") shall mean an individual or Legal Entity

exercising permissions granted by this License.

"Source" form shall mean the preferred form for making modifications,

including but not limited to software source code, documentation

source, and configuration files.

"Object" form shall mean any form resulting from mechanical

transformation or translation of a Source form, including but

not limited to compiled object code, generated documentation,

and conversions to other media types.

"Work" shall mean the work of authorship, whether in Source or

Object form, made available under the License, as indicated by a

copyright notice that is included in or attached to the work

(an example is provided in the Appendix below).

"Derivative Works" shall mean any work, whether in Source or Object

form, that is based on (or derived from) the Work and for which the

editorial revisions, annotations, elaborations, or other modifications

represent, as a whole, an original work of authorship. For the purposes

of this License, Derivative Works shall not include works that remain

separable from, or merely link (or bind by name) to the interfaces of,

the Work and Derivative Works thereof.

"Contribution" shall mean any work of authorship, including

the original version of the Work and any modifications or additions

to that Work or Derivative Works thereof, that is intentionally

submitted to Licensor for inclusion in the Work by the copyright owner

or by an individual or Legal Entity authorized to submit on behalf of

the copyright owner. For the purposes of this definition, "submitted"

means any form of electronic, verbal, or written communication sent

to the Licensor or its representatives, including but not limited to

communication on electronic mailing lists, source code control systems, and issue tracking systems that are managed by, or on behalf of, the

Licensors for the purpose of discussing and improving the Work, but

excluding communication that is conspicuously marked or otherwise

designated in writing by the copyright owner as "Not a Contribution."

"Contributor" shall mean Licensor and any individual or Legal Entity

on behalf of whom a Contribution has been received by Licensor and

subsequently incorporated within the Work.

2. Grant of Copyright License. Subject to the terms and conditions of

this License, each Contributor hereby grants to You a perpetual,

worldwide, non-exclusive, no-charge, royalty-free, irrevocable

copyright license to reproduce, prepare Derivative Works of,

publicly display, publicly perform, sublicense, and distribute the

Work and such Derivative Works in Source or Object form.

3. Grant of Patent License. Subject to the terms and conditions of

this License, each Contributor hereby grants to You a perpetual,

worldwide, non-exclusive, no-charge, royalty-free, irrevocable

(except as stated in this section) patent license to make, have made,

use, offer to sell, sell, import, and otherwise transfer the Work,

where such license applies only to those patent claims licensable

by such Contributor that are necessarily infringed by their

Contribution(s) alone or by combination of their Contribution(s)

with the Work to which such Contribution(s) was submitted. If You

institute patent litigation against any entity (including a

cross-claim or counterclaim in a lawsuit) alleging that the Work

or a Contribution incorporated within the Work constitutes direct

or contributory patent infringement, then any patent licenses

granted to You under this License for that Work shall terminate

as of the date such litigation is filed.

4. Redistribution. You may reproduce and distribute copies of the

Work or Derivative Works thereof in any medium, with or without

modifications, and in Source or Object form, provided that You

meet the following conditions:

(a) You must give any other recipients of the Work or

Derivative Works a copy of this License; and

(b) You must cause any modified files to carry prominent notices

stating that You changed the files; and

(c) You must retain, in the Source form of any Derivative Works

that You distribute, all copyright, patent, trademark, and

attribution notices from the Source form of the Work,

excluding those notices that do not pertain to any part of

the Derivative Works; and

(d) If the Work includes a "NOTICE" text file as part of its

distribution, then any Derivative Works that You distribute must

include a readable copy of the attribution notices contained

within such NOTICE file, excluding those notices that do not

pertain to any part of the Derivative Works, in at least one

of the following places: within a NOTICE text file distributed

as part of the Derivative Works; within the Source form or

documentation, if provided along with the Derivative Works; or,

within a display generated by the Derivative Works, if and

wherever such third-party notices normally appear. The contents

of the NOTICE file are for informational purposes only and

do not modify the License. You may add Your own attribution

notices within Derivative Works that You distribute, alongside

or as an addendum to the NOTICE text from the Work, provided

that such additional attribution notices cannot be construed

as modifying the License.

You may add Your own copyright statement to Your modifications and

may provide additional or different license terms and conditions

for use, reproduction, or distribution of Your modifications, or

for any such Derivative Works as a whole, provided Your use,

reproduction, and distribution of the Work otherwise complies with

the conditions stated in this License.

5. Submission of Contributions. Unless You explicitly state otherwise,

any Contribution intentionally submitted for inclusion in the Work

by You to the Licensor shall be under the terms and conditions of

this License, without any additional terms or conditions.

Notwithstanding the above, nothing herein shall supersede or modify

the terms of any separate license agreement you may have executed

with Licensor regarding such Contributions.

6. Trademarks. This License does not grant permission to use the trade

names, trademarks, service marks, or product names of the Licensor,

except as required for reasonable and customary use in describing the

origin of the Work and reproducing the content of the NOTICE file.

7. Disclaimer of Warranty. Unless required by applicable law or

agreed to in writing, Licensor provides the Work (and each

Contributor provides its Contributions) on an "AS IS" BASIS,

WITHOUT WARRANTIES OR CONDITIONS OF ANY KIND, either express or

implied, including, without limitation, any warranties or conditions

of TITLE, NON-INFRINGEMENT, MERCHANTABILITY, or FITNESS FOR A

PARTICULAR PURPOSE. You are solely responsible for determining the

appropriateness of using or redistributing the Work and assume any

risks associated with Your exercise of permissions under this License.

8. Limitation of Liability. In no event and under no legal theory,

whether in tort (including negligence), contract, or otherwise,

unless required by applicable law (such as deliberate and grossly

negligent acts) or agreed to in writing, shall any Contributor be

liable to You for damages, including any direct, indirect, special,

incidental, or consequential damages of any character arising as a

result of this License or out of the use or inability to use the

Work (including but not limited to damages for loss of goodwill,

work stoppage, computer failure or malfunction, or any and all

other commercial damages or losses), even if such Contributor

has been advised of the possibility of such damages.

9. Accepting Warranty or Additional Liability. While redistributing

the Work or Derivative Works thereof, You may choose to offer,

and charge a fee for, acceptance of support, warranty, indemnity,

or other liability obligations and/or rights consistent with this

License. However, in accepting such obligations, You may act only

on Your own behalf and on Your sole responsibility, not on behalf

of any other Contributor, and only if You agree to indemnify,

defend, and hold each Contributor harmless for any liability

incurred by, or claims asserted against, such Contributor by reason

of your accepting any such warranty or additional liability.

END OF TERMS AND CONDITIONS

APPENDIX: How to apply the Apache License to your work.

To apply the Apache License to your work, attach the following

boilerplate notice, with the fields enclosed by brackets "[ ]"

replaced with your own identifying information. (Don't include

the brackets!) The text should be enclosed in the appropriate

comment syntax for the file format. We also recommend that a

file or class name and description of purpose be included on the

same "printed page" as the copyright notice for easier

identification within third-party archives.

Copyright [yyyy] [name of copyright owner]

Licensed under the Apache License, Version 2.0 (the "License");

you may not use this file except in compliance with the License.

You may obtain a copy of the License at

<http://www.apache.org/licenses/LICENSE-2.0>

Unless required by applicable law or agreed to in writing, software

distributed under the License is distributed on an "AS IS" BASIS,

WITHOUT WARRANTIES OR CONDITIONS OF ANY KIND, either express or implied.

See the License for the specific language governing permissions and

limitations under the License.

-----  
This copy of the libpng notices is provided for your convenience. In case of

any discrepancy between this copy and the notices in the file png.h that is

included in the libpng distribution, the latter shall prevail.

COPYRIGHT NOTICE, DISCLAIMER, and LICENSE:

If you modify libpng you may insert additional notices immediately following

this sentence.

This code is released under the libpng license.

libpng versions 1.2.6, August 15, 2004, through 1.4.1, February 25, 2010, are

Copyright (c) 2004, 2006-2007 Glenn Randers-Pehrson, and are

distributed according to the same disclaimer and license as libpng-1.2.5

with the following individual added to the list of

## Contributing Authors

Cosmin Truta

libpng versions 1.0.7, July 1, 2000, through 1.2.5 - October 3, 2002, are

Copyright (c) 2000-2002 Glenn Randers-Pehrson, and are

distributed according to the same disclaimer and license as libpng-1.0.6

with the following individuals added to the list of Contributing Authors

Simon-Pierre Cadieux

Eric S. Raymond

Gilles Vollant

and with the following additions to the disclaimer:

There is no warranty against interference with your enjoyment of the

library or against infringement. There is no warranty that our

efforts or the library will fulfill any of your particular purposes

or needs. This library is provided with all faults, and the entire

risk of satisfactory quality, performance, accuracy, and effort is with

the user.

libpng versions 0.97, January 1998, through 1.0.6, March 20, 2000, are

Copyright (c) 1998, 1999 Glenn Randers-Pehrson, and are

distributed according to the same disclaimer and license as libpng-0.96,

with the following individuals added to the list of Contributing Authors:

Tom Lane

Glenn Randers-Pehrson

Willem van Schaik

libpng versions 0.89, June 1996, through 0.96, May 1997, are

Copyright (c) 1996, 1997 Andreas Dilger

Distributed according to the same disclaimer and license as libpng-0.88,

with the following individuals added to the list of Contributing Authors:

John Bowler

Kevin Bracey

Sam Bushell

Magnus Holmgren

Greg Roelofs

Tom Tanner

libpng versions 0.5, May 1995, through 0.88, January 1996, are

Copyright (c) 1995, 1996 Guy Eric Schalnat, Group 42, Inc.

For the purposes of this copyright and license, "Contributing Authors"

is defined as the following set of individuals:

Andreas Dilger

Dave Martindale

Guy Eric Schalnat

Paul Schmidt

Tim Wegner

The PNG Reference Library is supplied "AS IS". The Contributing Authors

and Group 42, Inc. disclaim all warranties, expressed or implied,

including, without limitation, the warranties of merchantability and of

fitness for any purpose. The Contributing Authors and Group 42, Inc.

assume no liability for direct, indirect, incidental, special, exemplary,

or consequential damages, which may result from the use of the PNG

Reference Library, even if advised of the possibility of such damage.

Permission is hereby granted to use, copy, modify, and distribute this

source code, or portions hereof, for any purpose,  
without fee, subject

to the following restrictions:

be misrepresented as being the original source.

source or altered source distribution.

The Contributing Authors and Group 42, Inc.  
specifically permit, without

fee, and encourage the use of this source code as a  
component to

supporting the PNG file format in commercial  
products. If you use this

source code in a product, acknowledgment is not  
required but would be

A "png\_get\_copyright" function is available, for  
convenient use in "about"

boxes and the like:

```
printf("%s",png_get_copyright(NULL));
```

Also, the PNG logo (in PNG format, of course) is  
supplied in the

files "pngbar.png.jpg" and "pngbar.jpg (88x31) and  
"pngnow.png.jpg" (98x31).

Libpng is OSI Certified Open Source Software. OSI  
Certified Open Source is a

certification mark of the Open Source Initiative.

Glenn Randers-Pehrson

glennrp at users.sourceforge.net

February 25, 2010

-----  
This software is based in part on the work of the  
FreeType Team.  
-----

The FreeType Project  
LICENSE

-----  
2006-Jan-27

Copyright 1996-2002,  
2006 by

David Turner, Robert Wilhelm, and  
Werner Lemberg

Introduction  
=====

The FreeType Project is distributed in several  
archive packages;

some of them may contain, in addition to the  
FreeType font engine,

various tools and contributions which rely on, or  
relate to, the

FreeType Project.

This license applies to all files found in such  
packages, and

which do not fall under their own explicit  
license. The license

affects thus the FreeType font engine,  
the test programs,

documentation and makefiles, at the very least.

This license was inspired by the BSD,  
Artistic, and IJG

(Independent JPEG Group) licenses, which all  
encourage inclusion

and use of free software in commercial and  
freeware products

alike. As a consequence, its main points are that:

o We don't promise that this software works.  
However, we will be

interested in any kind of bug reports. ('as is'  
distribution)

o You can use this software for whatever you want, in parts or full form, without having to pay us. ('royalty-free' usage)

o You may not pretend that you wrote this software. If you use it, or only parts of it, in a program, you must acknowledge somewhere in your documentation that you have used the FreeType code. ('credits')

We specifically permit and encourage the inclusion of this software, with or without modifications, in commercial products.

We disclaim all warranties covering The FreeType Project and assume no liability related to The FreeType Project.

Finally, many people asked us for a preferred form for a credit/disclaimer to use in compliance with this license. We thus encourage you to use the following text:

""

Portions of this software are copyright ?<year> The FreeType Project (www.freetype.org). All rights reserved.

""

Please replace <year> with the value from the FreeType version you actually use.

## Legal Terms

=====

-----

Throughout this license, the terms 'package', 'FreeType Project',

and 'FreeType archive' refer to the set of files originally

distributed by the authors (David Turner, Robert Wilhelm, and

Werner Lemberg) as the 'FreeType Project', be they named as alpha,

beta or final release.

'You' refers to the licensee, or person using the project, where

'using' is a generic term including compiling the project's source

code as well as linking it to form a 'program' or 'executable'.

This program is referred to as 'a program using the FreeType engine'.

This license applies to all files distributed in the original

FreeType Project, including all source code, binaries and

documentation, unless otherwise stated in the file in its

original, unmodified form as distributed in the original archive.

If you are unsure whether or not a particular file is covered by

this license, you must contact us to verify this.

The FreeType Project is copyright (C) 1996-2000 by David Turner,

Robert Wilhelm, and Werner Lemberg. All rights reserved except as

specified below.

-----

THE FREETYPE PROJECT IS PROVIDED 'AS IS' WITHOUT WARRANTY OF ANY

KIND, EITHER EXPRESS OR IMPLIED, INCLUDING, BUT NOT LIMITED TO,

WARRANTIES OF MERCHANTABILITY AND FITNESS FOR A PARTICULAR

PURPOSE. IN NO EVENT WILL ANY OF THE



AUTHORS OR COPYRIGHT HOLDERS

BE LIABLE FOR ANY DAMAGES CAUSED BY THE  
USE OR THE INABILITY TO  
USE, OF THE FREETYPE PROJECT.

-----

This license grants a worldwide, royalty-free, perpetual and irrevocable right and license to use, execute, perform, compile, display, copy, create derivative works of, distribute and sublicense the FreeType Project (in both source and object code forms) and derivative works thereof for any purpose; and to authorize others to exercise some or all of the rights granted herein, subject to the following conditions:

- o Redistribution of source code must retain this license file ('FTL.TXT') unaltered; any additions, deletions or changes to the original files must be clearly indicated in accompanying documentation. The copyright notices of the unaltered, original files must be preserved in all copies of source files.

- o Redistribution in binary form must provide a disclaimer that states that the software is based in part of the work of the FreeType Team, in the distribution documentation. We also encourage you to put an URL to the FreeType web page in your documentation, though this isn't mandatory.

These conditions apply to any software derived from or based on the FreeType Project, not just the unmodified files. If you use

our work, you must acknowledge us. However, no fee need be paid to us.

-----

Neither the FreeType authors and contributors nor you shall use the name of the other for commercial, advertising, or promotional purposes without specific prior written permission.

We suggest, but do not require, that you use one or more of the following phrases to refer to this software in your documentation or advertising materials: 'FreeType Project', 'FreeType Engine', 'FreeType library', or 'FreeType Distribution'.

As you have not signed this license, you are not required to accept it. However, as the FreeType Project is copyrighted material, only this license, or another one contracted with the authors, grants you the right to use, distribute, and modify it. Therefore, by using, distributing, or modifying the FreeType Project, you indicate that you understand and accept all the terms of this license.

-----

There are two mailing lists related to FreeType:

- o [freetype@nongnu.org](mailto:freetype@nongnu.org)

Discusses general use and applications of FreeType, as well as

future and wanted additions to the library and distribution.

If you are looking for support, start in this list if you

haven't found anything to help you in the documentation.

o freetype-devel@nongnu.org

Discusses bugs, as well as engine internals, design issues,

specific licenses, porting, etc.

Our home page can be found at

<http://www.freetype.org>

--- end of FTL.TXT ---

-----  
MOZILLA PUBLIC  
LICENSE  
Version 1.1  
-----

1.0.1. "Commercial Use" means distribution or otherwise making the

Covered Code available to a third party.

1.1. "Contributor" means each entity that creates or contributes to

the creation of Modifications.

1.2. "Contributor Version" means the combination of the Original

Code, prior Modifications used by a Contributor, and the Modifications

made by that particular Contributor.

1.3. "Covered Code" means the Original Code or Modifications or the

combination of the Original Code and Modifications, in each case

including portions thereof.

1.4. "Electronic Distribution Mechanism" means a mechanism generally

accepted in the software development community for the electronic

transfer of data.

1.5. "Executable" means Covered Code in any form other than Source

Code.

1.6. "Initial Developer" means the individual or entity identified

as the Initial Developer in the Source Code notice required by Exhibit

A.

1.7. "Larger Work" means a work which combines Covered Code or

portions thereof with code not governed by the terms of this License.

1.8. "License" means this document.

1.8.1. "Licensable" means having the right to grant, to the maximum

extent possible, whether at the time of the initial grant or

subsequently acquired, any and all of the rights conveyed herein.

1.9. "Modifications" means any addition to or deletion from the

substance or structure of either the Original Code or any previous

Modifications. When Covered Code is released as a series of files, a

Modification is:

A. Any addition to or deletion from the contents of a file

containing Original Code or previous Modifications.

B. Any new file that contains any part of the Original Code or

previous Modifications.

1.10. "Original Code" means Source Code of computer software code

which is described in the Source Code notice required by Exhibit A as

Original Code, and which, at the time of its release under this

License is not already Covered Code governed by this License.

1.10.1. "Patent Claims" means any patent claim(s), now owned or

hereafter acquired, including without limitation, method, process,

and apparatus claims, in any patent Licensable by grantor.

1.11. "Source Code" means the preferred form of the Covered Code for

making modifications to it, including all modules it contains, plus

any associated interface definition files, scripts used to control

compilation and installation of an Executable, or source code

differential comparisons against either the Original Code or another

well known, available Covered Code of the Contributor's choice. The

Source Code can be in a compressed or archival form, provided the

appropriate decompression or de-archiving software is widely available

for no charge.

1.12. "You" (or "Your") means an individual or a legal entity

exercising rights under, and complying with all of the terms of, this

License or a future version of this License issued under Section 6.1.

For legal entities, "You" includes any entity which controls, is

controlled by, or is under common control with You. For purposes of

this definition, "control" means (a) the power, direct or indirect,

to cause the direction or management of such entity, whether by

contract or otherwise, or (b) ownership of more than fifty percent

(50%) of the outstanding shares or beneficial ownership of such

entity.

## 2.1. The Initial Developer Grant.

The Initial Developer hereby grants You a world-wide, royalty-free,

non-exclusive license, subject to third party intellectual property

claims:

(a) under intellectual property rights (other than patent or

trademark) Licensable by Initial Developer to use, reproduce,

modify, display, perform, sublicense and distribute the Original

Code (or portions thereof) with or without Modifications, and/or

as part of a Larger Work; and

(b) under Patents Claims infringed by the making, using or

selling of Original Code, to make, have made, use, practice,

sell, and offer for sale, and/or otherwise dispose of the

Original Code (or portions thereof).

(c) the licenses granted in this Section 2.1(a) and (b) are

effective on the date Initial Developer first distributes

Original Code under the terms of this License.

(d) Notwithstanding Section 2.1(b) above, no patent license is

granted: 1) for code that You delete from the Original Code; 2)

separate from the Original Code; or 3) for infringements caused

by: i) the modification of the Original

Code or ii) the

combination of the Original Code with other software or devices.

## 2.2. Contributor Grant.

Subject to third party intellectual property claims, each Contributor

hereby grants You a world-wide, royalty-free, non-exclusive license

(a) under intellectual property rights (other than patent or

trademark) Licensable by Contributor, to use, reproduce, modify,

display, perform, sublicense and distribute the Modifications

created by such Contributor (or portions thereof) either on an

unmodified basis, with other Modifications, as Covered Code

and/or as part of a Larger Work; and

(b) under Patent Claims infringed by the making, using, or

selling of Modifications made by that Contributor either alone

and/or in combination with its Contributor Version (or portions

of such combination), to make, use, sell, offer for sale, have

made, and/or otherwise dispose of: 1) Modifications made by that

Contributor (or portions thereof); and 2) the combination of

Modifications made by that Contributor with its Contributor

Version (or portions of such combination).

(c) the licenses granted in Sections 2.2(a) and 2.2(b) are

effective on the date Contributor first makes Commercial Use of

the Covered Code.

(d) Notwithstanding Section 2.2(b) above, no patent license is

granted: 1) for any code that Contributor has deleted from the

Contributor Version; 2) separate from the Contributor Version;

3) for infringements caused by: i) third party modifications of

Contributor Version or ii) the combination of Modifications made

by that Contributor with other software (except as part of the

Contributor Version) or other devices; or 4) under Patent Claims

infringed by Covered Code in the absence of Modifications made by

that Contributor.

## 3.1. Application of License.

The Modifications which You create or to which You contribute are

governed by the terms of this License, including without limitation

Section 2.2. The Source Code version of Covered Code may be

distributed only under the terms of this License or a future version

of this License released under Section 6.1, and You must include a

copy of this License with every copy of the Source Code You

distribute. You may not offer or impose any terms on any Source Code

version that alters or restricts the applicable version of this

License or the recipients' rights hereunder. However, You may include

an additional document offering the additional rights described in

Section 3.5.

## 3.2. Availability of Source Code.

Any Modification which You create or to which You contribute must be

made available in Source Code form under the terms of this License

either on the same media as an Executable version or via an accepted

Electronic Distribution Mechanism to anyone to

whom you made an

Executable version available; and if made available via Electronic

Distribution Mechanism, must remain available for at least twelve (12)

months after the date it initially became available, or at least six

(6) months after a subsequent version of that particular Modification

has been made available to such recipients. You are responsible for

ensuring that the Source Code version remains available even if the

Electronic Distribution Mechanism is maintained by a third party.

### 3.3. Description of Modifications.

You must cause all Covered Code to which You contribute to contain a

file documenting the changes You made to create that Covered Code and

the date of any change. You must include a prominent statement that

the Modification is derived, directly or indirectly, from Original

Code provided by the Initial Developer and including the name of the

Initial Developer in (a) the Source Code, and (b) in any notice in an

Executable version or related documentation in which You describe the

origin or ownership of the Covered Code.

### 3.4. Intellectual Property Matters

#### (a) Third Party Claims.

If Contributor has knowledge that a license under a third party's

intellectual property rights is required to exercise the rights

granted by such Contributor under Sections 2.1 or 2.2,

Contributor must include a text file with the Source Code

distribution titled "LEGAL" which describes the claim and the

party making the claim in sufficient detail that a recipient will

know whom to contact. If Contributor

obtains such knowledge after

the Modification is made available as described in Section 3.2,

Contributor shall promptly modify the LEGAL file in all copies

Contributor makes available thereafter and shall take other steps

(such as notifying appropriate mailing lists or newsgroups)

reasonably calculated to inform those who received the Covered

Code that new knowledge has been obtained.

#### (b) Contributor APIs.

If Contributor's Modifications include an application programming

interface and Contributor has knowledge of patent licenses which

are reasonably necessary to implement that API, Contributor must

also include this information in the LEGAL file.

#### (c) Representations.

Contributor represents that, except as disclosed pursuant to

Section 3.4(a) above, Contributor believes that Contributor's

Modifications are Contributor's original creation(s) and/or

Contributor has sufficient rights to grant the rights conveyed by

this License.

### 3.5. Required Notices.

You must duplicate the notice in Exhibit A in each file of the Source

Code. If it is not possible to put such notice in a particular Source

Code file due to its structure, then You must include such notice in a

location (such as a relevant directory) where a user would be likely

to look for such a notice. If You created one or more Modification(s)

You may add your name as a Contributor to the notice described in

Exhibit A. You must also duplicate this License in any documentation for the Source Code where You describe recipients' rights or ownership rights relating to Covered Code. You may choose to offer, and to charge a fee for, warranty, support, indemnity or liability obligations to one or more recipients of Covered Code. However, You may do so only on Your own behalf, and not on behalf of the Initial Developer or any Contributor. You must make it absolutely clear than any such warranty, support, indemnity or liability obligation is offered by You alone, and You hereby agree to indemnify the Initial Developer and every Contributor for any liability incurred by the Initial Developer or such Contributor as a result of warranty, support, indemnity or liability terms You offer.

### 3.6. Distribution of Executable Versions.

You may distribute Covered Code in Executable form only if the requirements of Section 3.1-3.5 have been met for that Covered Code, and if You include a notice stating that the Source Code version of the Covered Code is available under the terms of this License, including a description of how and where You have fulfilled the obligations of Section 3.2. The notice must be conspicuously included in any notice in an Executable version, related documentation or collateral in which You describe recipients' rights relating to the Covered Code. You may distribute the Executable version of Covered Code or ownership rights under a license of Your choice, which may contain terms different from this License, provided that You are in compliance with the terms of this License and

that the license for the Executable version does not attempt to limit or alter the recipient's rights in the Source Code version from the rights set forth in this License. If You distribute the Executable version under a different license You must make it absolutely clear that any terms which differ from this License are offered by You alone, not by the Initial Developer or any Contributor. You hereby agree to indemnify the Initial Developer and every Contributor for any liability incurred by the Initial Developer or such Contributor as a result of any such terms You offer.

### 3.7. Larger Works.

You may create a Larger Work by combining Covered Code with other code not governed by the terms of this License and distribute the Larger Work as a single product. In such a case, You must make sure the requirements of this License are fulfilled for the Covered Code.

If it is impossible for You to comply with any of the terms of this

License with respect to some or all of the Covered Code due to

statute, judicial order, or regulation then You must: (a) comply with

the terms of this License to the maximum extent possible; and (b)

describe the limitations and the code they affect. Such description

must be included in the LEGAL file described in Section 3.4 and must

be included with all distributions of the Source Code. Except to the

extent prohibited by statute or regulation, such description must be

sufficiently detailed for a recipient of ordinary skill to be able to

understand it.

This License applies to code to which the Initial Developer has

attached the notice in Exhibit A and to related Covered Code.

#### 6.1. New Versions.

Netscape Communications Corporation ("Netscape") may publish revised

and/or new versions of the License from time to time. Each version

will be given a distinguishing version number.

#### 6.2. Effect of New Versions.

Once Covered Code has been published under a particular version of the

License, You may always continue to use it under the terms of that

version. You may also choose to use such Covered Code under the terms

of any subsequent version of the License published by Netscape. No one

other than Netscape has the right to modify the terms applicable to

Covered Code created under this License.

#### 6.3. Derivative Works.

If You create or use a modified version of this License (which you may

only do in order to apply it to code which is not already Covered Code

governed by this License), You must (a) rename Your license so that

the phrases "Mozilla", "MOZILLAPL", "MOZPL", "Netscape",

"MPL", "NPL" or any confusingly similar phrase do not appear in your

license (except to note that your license differs from this License)

and (b) otherwise make it clear that Your version of the license

contains terms which differ from the Mozilla Public License and

Netscape Public License. (Filling in the name of

the Initial

Developer, Original Code or Contributor in the notice described in

Exhibit A shall not of themselves be deemed to be modifications of

this License.)

COVERED CODE IS PROVIDED UNDER THIS LICENSE ON AN "AS IS" BASIS,

WITHOUT WARRANTY OF ANY KIND, EITHER EXPRESSED OR IMPLIED, INCLUDING,

WITHOUT LIMITATION, WARRANTIES THAT THE COVERED CODE IS FREE OF

DEFECTS, MERCHANTABILITY, FIT FOR A PARTICULAR PURPOSE OR NON-INFRINGEMENT.

THE ENTIRE RISK AS TO THE QUALITY AND PERFORMANCE OF THE COVERED CODE

IS WITH YOU. SHOULD ANY COVERED CODE PROVE DEFECTIVE IN ANY RESPECT,

YOU (NOT THE INITIAL DEVELOPER OR ANY OTHER CONTRIBUTOR) ASSUME THE

COST OF ANY NECESSARY SERVICING, REPAIR OR CORRECTION. THIS DISCLAIMER

OF WARRANTY CONSTITUTES AN ESSENTIAL PART OF THIS LICENSE. NO USE OF

ANY COVERED CODE IS AUTHORIZED HEREUNDER EXCEPT UNDER THIS DISCLAIMER.

8.1. This License and the rights granted hereunder will terminate

automatically if You fail to comply with terms herein and fail to cure

such breach within 30 days of becoming aware of the breach. All

sublicenses to the Covered Code which are properly granted shall

survive any termination of this License. Provisions which, by their

nature, must remain in effect beyond the termination of this License

shall survive.

8.2. If You initiate litigation by asserting a patent infringement

claim (excluding declaratory judgment actions) against Initial Developer

or a Contributor (the Initial Developer or Contributor against whom

You file such action is referred to as "Participant") alleging that:

(a) such Participant's Contributor Version directly or indirectly

infringes any patent, then any and all rights granted by such

Participant to You under Sections 2.1 and/or 2.2 of this License

shall, upon 60 days notice from Participant terminate prospectively,

unless if within 60 days after receipt of notice You either: (i)

agree in writing to pay Participant a mutually agreeable reasonable

royalty for Your past and future use of Modifications made by such

Participant, or (ii) withdraw Your litigation claim with respect to

the Contributor Version against such Participant. If within 60 days

of notice, a reasonable royalty and payment arrangement are not

mutually agreed upon in writing by the parties or the litigation claim

is not withdrawn, the rights granted by Participant to You under

Sections 2.1 and/or 2.2 automatically terminate at the expiration of

the 60 day notice period specified above.

(b) any software, hardware, or device, other than such Participant's

Contributor Version, directly or indirectly infringes any patent, then

any rights granted to You by such Participant under Sections 2.1(b)

and 2.2(b) are revoked effective as of the date You first made, used,

sold, distributed, or had made, Modifications made by that

Participant.

8.3. If You assert a patent infringement claim against Participant

alleging that such Participant's Contributor

Version directly or

indirectly infringes any patent where such claim is resolved (such as

by license or settlement) prior to the initiation of patent

infringement litigation, then the reasonable value of the licenses

granted by such Participant under Sections 2.1 or 2.2 shall be taken

into account in determining the amount or value of any payment or

license.

8.4. In the event of termination under Sections 8.1 or 8.2 above,

all end user license agreements (excluding distributors and resellers)

which have been validly granted by You or any distributor hereunder

prior to termination shall survive termination.

UNDER NO CIRCUMSTANCES AND UNDER NO LEGAL THEORY, WHETHER TORT

(INCLUDING NEGLIGENCE), CONTRACT, OR OTHERWISE, SHALL YOU, THE INITIAL

DEVELOPER, ANY OTHER CONTRIBUTOR, OR ANY DISTRIBUTOR OF COVERED CODE,

OR ANY SUPPLIER OF ANY OF SUCH PARTIES, BE LIABLE TO ANY PERSON FOR

ANY INDIRECT, SPECIAL, INCIDENTAL, OR CONSEQUENTIAL DAMAGES OF ANY

CHARACTER INCLUDING, WITHOUT LIMITATION, DAMAGES FOR LOSS OF GOODWILL,

WORK STOPPAGE, COMPUTER FAILURE OR MALFUNCTION, OR ANY AND ALL OTHER

COMMERCIAL DAMAGES OR LOSSES, EVEN IF SUCH PARTY SHALL HAVE BEEN

INFORMED OF THE POSSIBILITY OF SUCH DAMAGES. THIS LIMITATION OF

LIABILITY SHALL NOT APPLY TO LIABILITY FOR DEATH OR PERSONAL INJURY

RESULTING FROM SUCH PARTY'S NEGLIGENCE TO THE EXTENT APPLICABLE LAW

PROHIBITS SUCH LIMITATION. SOME JURISDICTIONS DO NOT ALLOW THE

EXCLUSION OR LIMITATION OF INCIDENTAL OR CONSEQUENTIAL DAMAGES, SO



THIS EXCLUSION AND LIMITATION MAY NOT APPLY TO YOU.

The Covered Code is a "commercial item," as that term is defined in

48 C.F.R. 2.101 (Oct. 1995), consisting of "commercial computer

software" and "commercial computer software documentation," as such

terms are used in 48 C.F.R. 12.212 (Sept. 1995). Consistent with 48

C.F.R. 12.212 and 48 C.F.R. 227.7202-1 through 227.7202-4 (June 1995),

all U.S. Government End Users acquire Covered Code with only those

rights set forth herein.

This License represents the complete agreement concerning subject

matter hereof. If any provision of this License is held to be

unenforceable, such provision shall be reformed only to the extent

necessary to make it enforceable. This License shall be governed by

California law provisions (except to the extent applicable law, if

any, provides otherwise), excluding its conflict-of-law provisions.

With respect to disputes in which at least one party is a citizen of,

or an entity chartered or registered to do business in the United

States of America, any litigation relating to this License shall be

subject to the jurisdiction of the Federal Courts of the Northern

District of California, with venue lying in Santa Clara County,

California, with the losing party responsible for costs, including

without limitation, court costs and reasonable attorneys' fees and

expenses. The application of the United Nations Convention on

Contracts for the International Sale of Goods is

expressly excluded.

Any law or regulation which provides that the language of a contract

shall be construed against the drafter shall not apply to this

License.

As between Initial Developer and the Contributors, each party is

responsible for claims and damages arising, directly or indirectly,

out of its utilization of rights under this License and You agree to

work with Initial Developer and Contributors to distribute such

responsibility on an equitable basis. Nothing herein is intended or

shall be deemed to constitute any admission of liability.

Initial Developer may designate portions of the Covered Code as

"Multiple-Licensed". "Multiple-Licensed" means that the Initial

Developer permits you to utilize portions of the Covered Code under

Your choice of the NPL or the alternative licenses, if any, specified

by the Initial Developer in the file described in Exhibit A.

EXHIBIT A -Mozilla Public License.

"The contents of this file are subject to the Mozilla Public License

Version 1.1 (the "License"); you may not use this file except in

compliance with the License. You may obtain a copy of the License at

<http://www.mozilla.org/MPL/>

Software distributed under the License is distributed on an "AS IS"

basis, WITHOUT WARRANTY OF ANY KIND, either express or implied. See the

License for the specific language governing rights and limitations

under the License.

The Original Code is

-----

The Initial Developer of the Original Code is

-----

Portions created by \_\_\_\_\_  
are Copyright (C) \_\_\_\_\_

\_\_\_\_\_. All Rights Reserved.

Contributor(s):

-----

Alternatively, the contents of this file may be used under the terms

of the \_\_\_\_\_ license (the "[\_\_\_] License"), in which case the

provisions of [\_\_\_\_\_] License are applicable instead of those

above. If you wish to allow use of your version of this file only

under the terms of the [\_\_\_\_\_] License and not to allow others to use

your version of this file under the MPL, indicate your decision by

deleting the provisions above and replace them with the notice and

other provisions required by the [\_\_\_] License. If you do not delete

the provisions above, a recipient may use your version of this file

under either the MPL or the [\_\_\_] License."

[NOTE: The text of this Exhibit A may differ slightly from the text of

the notices in the Source Code files of the Original Code. You should

use the text of this Exhibit A rather than the text found in the

Original Code Source Code for Your Modifications.]

## Obavijesti

Možete dobiti obavijest o dostupnosti novog softvera za televizor koji se može preuzeti ili o drugim temama u vezi sa softverom.

Čitanje obavijesti...

1 - Pritisnite , odaberite Sve postavke i pritisnite OK.

2 - Odaberite Ažuriraj softver > Obavijesti.

3 - Ako se prikaže obavijest, možete je pročitati ili odabrati jednu od dostupnih obavijesti.

4 - Po potrebi više puta pritisnite  (lijevo) kako biste zatvorili izbornik.

# Specifikacije

## 23.1

## Zaštita okoliša

### Europska energetska oznaka

Europska energetska oznaka pruža informacije o klasi energetske učinkovitosti ovog proizvoda. Što je klasa energetske učinkovitosti viša, to je potrošnja energije niža.

Na oznaci je navedena klasa energetske učinkovitosti, prosječna potrošnja energije kada je proizvod uključen i prosječna potrošnja energije tijekom razdoblja od 1 godine. Informacije o potrošnji energije za ovaj proizvod možete pronaći i na web-stranici tvrtke Philips na [www.philips.com/TV](http://www.philips.com/TV)

### Specifikacije proizvoda

## 43PUS6501

- Razred energetske učinkovitosti: B
- Vidljiva veličina zaslona: 108 cm / 43 inča
- Potrošnja dok je napajanje uključeno (W): 77 W
- Godišnja potrošnja energije (kWh) \*: 112 kWh
- Potrošnja energije u stanju pripravnosti (W) \*\*: 0,30 W
- Rezolucija zaslona (pikseli): 3840 x 2160p

## 49PUS6501

- Razred energetske učinkovitosti: B
- Vidljiva veličina zaslona: 123 cm / 49 inča
- Potrošnja dok je napajanje uključeno (W): 99 W
- Godišnja potrošnja energije (kWh) \*: 144 kWh
- Potrošnja energije u stanju pripravnosti (W) \*\*: 0,30 W
- Rezolucija zaslona (pikseli): 3840 x 2160p

## 55PUS6501

- Razred energetske učinkovitosti: A
- Vidljiva veličina zaslona: 139 cm / 55 inča
- Potrošnja dok je napajanje uključeno (W): 105 W
- Godišnja potrošnja energije (kWh) \*: 153 kWh
- Potrošnja energije u stanju pripravnosti (W) \*\*: 0,30 W
- Rezolucija zaslona (pikseli): 3840 x 2160p

## 65PUS6521

- Razred energetske učinkovitosti: A
- Vidljiva veličina zaslona: 164 cm / 65 inča
- Potrošnja dok je napajanje uključeno (W): 121 W
- Godišnja potrošnja energije (kWh) \*: 177 kWh
- Potrošnja energije u stanju pripravnosti (W) \*\*: 0,30 W
- Rezolucija zaslona (pikseli): 3840 x 2160p

\* Godišnja potrošnja energije u kWh na temelju potrošnje televizora koji radi 4 sata dnevno 365 dana

godišnje. Stvarna potrošnja energije ovisi o načinu na koji se televizor koristi.

\*\* Kada se televizor isključi pomoću daljinskog upravljača i nijedna funkcija nije aktivna.

### Kraj uporabe

#### Odlaganje starog proizvoda i baterija

Proizvod je proizveden od vrlo kvalitetnih materijala i komponenti, pogodnih za recikliranje i ponovnu uporabu.



Kada je na proizvod pričvršćen ovaj znak prekrizene kante za smeće, to znači da proizvod pokriva smjernica EU-a 2012/19/EU.



Upoznajte se s lokalnim sustavom odvojenog prikupljanja električnih i elektroničkih proizvoda.

Ponašajte se u skladu s lokalnim propisima i ne odlažite proizvode s uobičajenim kućanskim otpadom. Ispravno odlaganje starih proizvoda pomaže u sprječavanju potencijalnih negativnih posljedica za okoliš i ljudsko zdravlje.

Proizvod sadrži baterije koje su obuhvaćene direktivom EU-a 2006/66/EC koje se ne smiju odlagati s drugim kućanskim otpadom.



Saznajte koji su lokalni propisi o odvojenom prikupljanju baterija jer ispravno odlaganje pomaže u sprječavanju negativnih posljedica za okoliš i ljudsko zdravlje.

## 23.2

### Snaga

Specifikacije proizvoda mogu se promijeniti bez prethodne najave. Više detalja za ovaj proizvod potražite na web-mjestu [www.philips.com/support](http://www.philips.com/support)

#### Snaga

- Strujno napajanje: AC 220 - 240 V, +/-10 %.
- Temperatura okoline: 5 °C do 35 °C
- Značajke za uštedu energije: Ekološki način rada,

isključenje zaslona (za radio), programiranje automatskog isključivanja, izbornik s ekološkim postavkama.

Informacije o potrošnji energije potražite u poglavlju **Specifikacije proizvoda**.

Oznaka napajanja navedena na pločici proizvoda predstavlja potrošnju energije ovog proizvoda tijekom uobičajene uporabe u kućanstvu (IEC 62087 izdanje 2). Oznaka najvećeg napajanja, navedena u zagradama, predstavlja najvišu sigurnu vrijednost (IEC 60065 izdanje 7.2).

---

23.3

## Operativni sustav

Android OS:

Android Marshmallow 6.0

---

23.4

## Prijem

- Antenski ulaz: 75 oma, koaksijalni (IEC75)
- Frekventijski pojas prijemnika: Hyperband, S-Channel, UHF, VHF
- DVB: DVB-T2 (podrška za HEVC), DVB-C (kabelski) QAM
- Reprodukcijska analognog videozapisa: SECAM, PAL
- Reprodukcijska digitalnog videozapisa: MPEG2 SD/HD (ISO/IEC 13818-2), MPEG4 SD/HD (ISO/IEC 14496-10)
- Reprodukcijska digitalnog zvuka (ISO/IEC 13818-3)
- Ulaz za satelitsku antenu: 75 ohma, F
- Raspon ulaznih frekvencija: 950 do 2150MHz
- Raspon ulazne razine: 25 do 65 dBm
- DVB-S/S2 QPSK, brzina protoka 2 do 45 M simbola, SCPC i MCPC
- LNB: DiSEqC 1.0, podrška za 1 do 4 LNB uređaja, izbor polariteta 14/18 V, odabir pojasa 22 kHz, Tone burst način rada, LNB napon maks. 300 mA

---

23.5

## Vrsta zaslona

Duljina dijagonale zaslona

- 43PUS6501: 108 cm / 43 inča
- 49PUS65x1: 123 cm / 49 inča
- 55PUS65x1: 139 cm / 55 inča
- 65PUS6521: 164 cm / 65 inča

Rezolucija zaslona

- 3840 x 2160p

---

23.6

## Rezolucija zaslona

Videoformati

Rezolucija — brzina osvježavanja

- 480i – 60 Hz
- 480p – 60 Hz
- 576i – 50 Hz
- 576p – 50 Hz
- 720p – 50 Hz, 60 Hz
- 1080i – 50 Hz, 60 Hz
- 1080p – 24 Hz, 25 Hz, 30 Hz
- 2160p – 24 Hz, 25 Hz, 30 Hz, 50 Hz, 60 Hz

Računalni formati

Rezolucije (među ostalima)

- 640 x 480p – 60 Hz
- 800 x 600p – 60 Hz
- 1024 x 768p – 60 Hz
- 1280 x 768p – 60 Hz
- 1360 x 765p – 60 Hz
- 1360 x 768p – 60 Hz
- 1280 x 1024p – 60 Hz
- 1920 x 1080p – 60 Hz
- 3840 x 2160p – 24 Hz, 25 Hz, 30 Hz, 50 Hz, 60 Hz

---

23.7

## Dimenzije i mase

**43PUS6501**

- bez postolja televizora:  
Širina 968,2 mm – visina 573,3 mm – dubina 76,8 mm – masa ± 9,86 kg
- s postoljem televizora:  
Širina 968,2 mm – visina 621,6 mm – dubina 200,6 mm – masa ±10,42 kg

**49PUS6501**

- bez postolja televizora:  
Širina 1099,2 mm – visina 643,1 mm – dubina 78,6 mm – masa ± 11,97 kg
- s postoljem televizora:  
Širina 1099,2 mm – visina 692,8 mm – dubina 219,5 mm – masa ±12,47 kg

**55PUS6501**

- bez postolja televizora:  
Širina 1239,2 mm – visina 722,6 mm – dubina 84,8 mm – masa ± 16,75 kg
- s postoljem televizora:  
Širina 1239,2 mm – visina 772,8 mm – dubina 234,8 mm – masa ±17,4 kg

**65PUS6521**

- bez postolja televizora:  
Širina 1456,2 mm – visina 850,4 mm – dubina 67,2 mm – masa ± 27,4 kg
- s postoljem televizora:  
Širina 1456,2 mm – visina 901 mm – dubina 258,6

mm – masa ±28 kg

---

23.8

## Mogućnost povezivanja

### Bočna strana televizora

- HDMI 3 – ARC
- HDMI 4 – MHL – ARC
- USB 2 – USB 2.0
- USB 3 – USB 3.0 (plava)
- 1 Common Interface utor: CI+/CAM
- Slušalice – stereo mini priključnica od 3,5 mm

### Stražnja strana televizora

- Audio ulaz (DVI na HDMI) – stereo mini priključak od 3,5 mm
- SCART: Audio L/R, CVBS ulaz, RGB
- YPbPr: Y Pb Pr, Audio L/R

### Donja strana televizora

- HDMI 1 ulaz – HDCP 2.2
- HDMI 2 ulaz – HDCP 2.2
- USB 1 – USB 2.0
- Audio izlaz – optički Toslink
- LAN mreža – RJ45
- Antena (75 oma)
- Satelitski tuner

---

23.9

## Zvuk

- wOOx
- HD Stereo
- Izlazna snaga (RMS): 20 W
- Dolby Digital Plus®
- DTS Premium Sound™

---

23.10

## Multimedija

### Priključnice

- USB 2.0 / USB 3.0
- Ethernet LAN RJ-45
- Wi-Fi 802.11a/b/g/n/ac (ugrađeni)
- BT2.1 + EDR i BT4.0 + BLE

### Podržani USB sustavi datoteka

- FAT 16, FAT 32, NTFS

### Formati reprodukcije

- Datoteke: 3GP, AVCHD, AVI, MPEG-PS, MPEG-TS, MPEG-4, Matroska (MKV), Quicktime (MOV, M4V, M4A), Windows Media (ASF/WMV/WMA)
- Video kodek: MPEG-1, MPEG-2, MPEG-4 Part 2, MPEG-4 Part 10 AVC (H264), H.265 (HEVC), VC-1, WMV9
- Audio kodek: AAC, HE-AAC (v1/v2), AMR-NB, Dolby Digital, Dolby Digital Plus, DTS Premium Sound™,

MPEG-1/2/2.5 Layer I/II/III (obuhvaća MP3), WMA (v2 to v9.2), WMA Pro (v9/v10)

• Titlovi:

- Formati: SAMI, SubRip (SRT), SubViewer (SUB), MicroDVD (TXT), mplayer2 (TXT), TMPlayer (TXT)
- Kodiranje znakova: UTF-8, Srednja Europa i Istočna Europa (Windows-1250), ćirilica (Windows-1251), grčki (Windows-1253), turski (Windows-1254), Zapadna Europa (Windows-1252)

• Kodek za slike: JPEG, PNG, BMP

• Ograničenja:

- Maksimalna podržana ukupna brzina za multimedijske datoteke je 30 Mb/s.
- Maksimalna podržana brzina videozapisa za multimedijske datoteke je 20 Mb/s.
- MPEG-4 AVC (H.264) je podržan do High Profile @ L5.1.
- H.265 (HEVC) je podržan do Main / Main 10 Profile, razina 5.1
- VC-1 je podržan do Advanced Profile @ L3.

### Podržani softver multimedijskog poslužitelja (DMS)

- Možete koristiti bilo koji DLNA V1.5 certificirani softver medijskog poslužitelja (klasa DMS).
- Možete koristiti Philips TV Remote App (iOS i Android) na mobilnim uređajima.

Radne značajke se mogu razlikovati ovisno o značajkama mobilnog uređaja i softvera koji se koristi.

# Pomoć i podrška

## 24.1

## Registracija televizora

Registrirajte svoj televizor i uživajte u nizu prednosti, uključujući punu podršku (uz sadržaje za preuzimanje), privilegirani pristup informacijama o novim proizvodima, ekskluzivne ponude i popuste, šansu za osvajanje nagrada i čak sudjelovanje u posebnim anketama o novim izdanjima.

Idite na [www.philips.com/welcome](http://www.philips.com/welcome)

## 24.2

## Korištenje pomoći

Ovaj televizor nudi pomoć na zaslonu .

### Otvaranje Pomoći

1 - Pritisnite  HOME.

2 - Odaberite Postavke > Pomoć > Korisnički priručnik.

Kako biste Pomoć čitali kao knjigu, odaberite **Knjiga**. Kako biste potražili ključnu riječ, odaberite **Ključna riječ**.

Također možete otvoriti  Pomoć u izborniku Početak ili izborniku televizora.

Prije izvršenja uputa u Pomoći, zatvorite Pomoć.

Za neke aktivnosti, kao što je Teletekst, tipke u boji imaju specifične funkcije i ne mogu otvoriti Pomoć.

Pomoć za televizor na tabletu, pametnom telefonu ili računalu

Kako biste lakše izvršili šire sljedove uputa, možete preuzeti Pomoć televizora u PDF formatu kako biste mogli čitati na pametnom telefonu, tabletu ili računalu. Umjesto toga, možete ispisati bitne stranice pomoći s računala.

Kako biste preuzeli Pomoć (korisnički priručnik), posjetite [www.philips.com/support](http://www.philips.com/support)

## 24.3

## Rješavanje problema

## Uključivanje i daljinski upravljač

### Televizor se ne uključuje

- Iskopčajte kabel za napajanje iz naponske utičnice. Pričekajte jednu minutu, a zatim ga ponovo ukopčajte.
- Provjerite je li kabel za napajanje čvrsto povezan.

### Zvuk škripanja prilikom pokretanja ili isključivanja

Kada televizor uključujete, isključujete ili stavljate u stanje pripravnosti, čuje se škripanje kućišta. Škripanje je normalno i nastaje uslijed normalnog širenja i skupljanja televizora dok se hladi i zagrijava. To ne utječe na rad.

### Televizor ne reagira na daljinski upravljač

Televizoru je potrebno neko vrijeme za pokretanje. U to vrijeme televizor ne reagira na daljinski upravljač ili kontrole na kućištu. To je normalno ponašanje. Ako televizor i dalje ne bude reagirao na daljinski upravljač, možete provjeriti radi li daljinski upravljač pomoću fotoaparata mobilnog telefona. Stavite telefon u način rada fotoaparata i usmjerite daljinski upravljač prema objektivu fotoaparata. Ako pritisnete bilo koju tipku na daljinskom upravljaču i primijetite infracrveno LED treperenje kroz objektiv fotoaparata, to znači da daljinski upravljač radi. Treba provjeriti televizor.

Ako ne primijetite treperenje, možda je daljinski upravljač pokvaren ili su baterije u njemu gotovo prazne.

Ova metoda provjere daljinskog upravljača nije moguća s daljinskim upravljačima koji se bežično uparuju s televizorom.

Televizor se vraća u stanje pripravnosti nakon što prikaže zaslon pokretanja s logotipom tvrtke Philips

Ako televizor iskopčate i ponovo ukopčate u izvor napajanja dok je u stanju pripravnosti, prikazat će se početni zaslon, a televizor će se vratiti u stanje pripravnosti. To je normalno ponašanje. Kako biste televizor ponovo aktivirali iz stanja pripravnosti, pritisnite  na daljinskom upravljaču ili televizoru.

### Indikator stanja pripravnosti stalno bljeska

Iskopčajte kabel za napajanje iz naponske utičnice. Pričekajte 5 minuta prije ponovnog ukopčavanja kabela za napajanje. Ako se bljeskanje ponovo pojavi, obratite se korisničkoj službi tvrtke Philips.

---

## Kanali

Tijekom instalacije nije pronađen nijedan digitalni kanal

Pogledajte tehničke specifikacije kako biste provjerili podržava li televizor DVB-T ili DVB-C u vašoj državi. Provjerite jesu li svi kabeli ispravno povezani i je li odabrana odgovarajuća mreža.

Prethodno instalirani kanali nisu na popisu kanala

Provjerite je li odabran odgovarajući popis kanala.

DVB-T2 HEVC kanal

Pogledajte tehničke specifikacije kako biste provjerili podržava li televizor DVB-T2 HEVC u vašoj državi i ponovo instalirajte DVB-T kanal.

---

## Slika

Nema slike / izobličena slika

- Provjerite je li antena ispravno povezana s televizorom.
- Provjerite je li odgovarajući uređaj odabran kao izvor prikaza.
- Provjerite je li vanjski uređaj ili izvor ispravno povezan.

Zvuk se čuje, ali nema slike

- Provjerite jesu li postavke slike ispravno postavljene.

Loš prijem antenskih signala

- Provjerite je li antena ispravno povezana s televizorom.
- Zvučnici, neuzemljeni audio uređaji, neonska svjetla, visoke zgrade i drugi veliki objekti utječu na kvalitetu prijema. Ako je moguće, pokušajte poboljšati kvalitetu prijema tako da promijenite smjer antene ili odmaknete uređaje od televizora.
- Ako je slab prijam samo jednog kanala, precizno ugodite taj kanal.

Loša slika s uređaja

- Provjerite je li uređaj ispravno povezan.
- Provjerite jesu li postavke slike ispravno postavljene.

Postavke slike mijenjaju se nakon određenog vremena

Provjerite je li opcija **Mjesto postavljena na Dom**. Postavke možete promijeniti i spremiti u ovom načinu rada.

Prikazat će se reklamni natpis

Provjerite je li opcija **Mjesto postavljena na Dom**.

Slika ne odgovara zaslonu

Promijenite format slike.

Format slike mijenja se sukladno raznim kanalima

Odaberite format slike koji nije "Automatski".

Položaj slike nije ispravan

Slika s nekih uređaja možda neće moći ispravno stati na zaslon. Provjerite izlazni signal s povezanog uređaja.

Slika s računala nije stabilna

Provjerite koristi li računalo podržanu rezoluciju i brzinu osvježavanja.

---

## Zvuk

Nema zvuka ili loša kvaliteta zvuka

Ako ne otkrije nikakav audiosignal, televizor automatski isključuje audioizlaz – to ne ukazuje na kvar.

- Provjerite jesu li postavke zvuka ispravno postavljene.
- Provjerite jesu li svi kabeli ispravno povezani.
- Provjerite je li glasnoća isključena ili postavljena na nulu.
- Provjerite je li audio izlaz televizora povezan s audio ulazom sustava kućnog kina. Zvuk bi se trebao čuti sa zvučnika sustava kućnog kina.
- Neki uređaji možda će zahtijevati ručno omogućavanje HDMI audio izlaza. Ako je HDMI audio već omogućen, ali još uvijek ne čujete zvuk, pokušajte promijeniti digitalni audio format uređaja na PCM (Pulse Code Modulation). Upute potražite u dokumentaciji isporučenoj s uređajem.

---

## HDMI i USB

HDMI

- Imajte na umu da podrška za HDCP (High-bandwidth Digital Content Protection) može produljiti vrijeme koje je televizoru potrebno da prikaže sadržaj s HDMI uređaja.
  - Ako televizor ne prepozna HDMI uređaj i ne prikazuje se slika, postavite neki drugi pa ponovo vratiti ovaj izvor.
  - Ako su slika i zvuk uređaja priključenog na **HDMI 1** ili **HDMI 2** izobličeni, priključite uređaj na **HDMI 3** ili **HDMI 4** na ovom televizoru.
  - Ako su slika i zvuk uređaja spojenih putem HDMI kabela izobličeni, provjerite može li druga postavka **HDMI Ultra HD** riješiti problem. Kako biste pronašli više informacija, u izborniku **Pomoć** odaberite **Ključne riječi** i potražite **HDMI Ultra HD**.
  - Ako se čuje isprekidani zvuk, provjerite jesu li postavke izlaza s HDMI uređaja ispravne.
  - Ako koristite HDMI-na-DVI adapter ili HDMI-na-DVI kabel, pazite da dodatni audio kabel bude priključen na AUDIO IN (samo minipriključak), ako je dostupan.
- HDMI EasyLink ne radi

- Provjerite jesu li HDMI uređaji kompatibilni sa standardom HDMI-CEC. EasyLink značajke rade samo s uređajima koji podržavaju HDMI-CEC.

#### Ne prikazuje se ikona za glasnoću

- Kad je povezan HDMI-CEC audio uređaj i koristite daljinski upravljač televizora za promjenu glasnoće uređaja, takvo ponašanje je normalno.

#### Ne prikazuju se fotografije, videozapisi i glazba s USB uređaja

- Provjerite je li USB uređaj za pohranu postavljen na standard "Mass Storage Class" kako je opisano u dokumentaciji uređaja.
- Provjerite je li USB uređaj za pohranu kompatibilan s televizorom.
- Provjerite podržava li televizor audiodatoteke i slikovne datoteke.

#### Isprekidana reprodukcija datoteka s USB uređaja

- Radne značajke prijenosa USB uređaja za pohranu mogu ograničavati brzinu prijenosa podataka na televizor, što dovodi do slabe reprodukcije.

---

## Wi-Fi

### Wi-Fi mreža nije pronađena ili u njoj postoje smetnje

- Mikrovalne pećnice, DECT telefoni ili drugi Wi-Fi 802.11b/g/n uređaji u blizini mogu ometati bežičnu mrežu.
- Ako u relativnoj blizini televizora postoji puno bežičnih usmjerivača (npr. živite u stambenoj zgradi), preporučujemo odabir frekvencije usmjerivača od 5 GHz (802.11ac).
- Provjerite dopuštaju li vatrozidovi u mreži pristup bežičnoj vezi televizora.
- Kako biste osigurali jednostavnu instalaciju bežične mreže, nemojte skrivati naziv usmjerivača tako da isključite prikaz SSID-a.
- Ako bežična mreža u vašem domu ne radi ispravno, pokušajte koristiti žičanu mrežu.

### Wi-Fi mrežna veza je spora

- Za uporabu usmjerivača potrebna je brza (širokopolasna) internetska veza.
- Ograničite broj uređaja koji koriste isti usmjerivač.
- U korisničkom priručniku za bežični usmjerivač potražite informacije o dometu u zatvorenom prostoru, brzini prijenosa i drugim čimbenicima kvalitete signala.

### DHCP

- Ako uspostavljanje veze ne uspije, možete provjeriti DHCP (Dynamic Host Configuration Protocol) postavku usmjerivača. DHCP treba biti uključen.

---

## Bluetooth

### Uparivanje onemogućeno

- Provjerite je li uređaj u načinu za uparivanje. Pročitajte korisnički priručnik uređaja.
- Usmjerivač i bežični zvučnik držite što je bliže moguće televizoru.
- Velika količina bežične aktivnosti – stanovi s mnogim bežičnim usmjerivačima – može ograničiti bežičnu vezu.
- Pokušavate li upariti više uređaja s televizorom istovremeno, mogli biste naići na poteškoće.

### Bluetooth je izgubio vezu

- Bežični zvučnik uvijek stavite na udaljenost manju od 5 metra od televizora.

### Usklađivanje zvuka i slike Bluetooth uređaja

- Prije nego što kupite bežični Bluetooth zvučnik, informirajte se o njegovoj kvaliteti usklađivanja zvuka i slike. Ne rade svi Bluetooth uređaji ispravno. Zatražite savjet od prodavača.

---

## Internet





### Internet ne radi

- Ako je veza s usmjerivačem ispravna, provjerite vezu usmjerivača s internetom.

---

## Pogrešan jezik izbornika

Vratite jezik na onaj koji želite.

- 1 - Pritisnite .
- 2 - Odaberite ikonu  (postavke) i pritisnite **OK**.
- 3 - Pritisnite 5 puta  (dolje).
- 4 - Pritisnite 3 puta , odaberite svoj jezik i pritisnite **OK**.
- 5 - Pritisnite  BACK kako biste zatvorili izbornik.

---

24.4

## Pomoć na mreži

Kako biste riješili bilo koji problem vezan uz televizor tvrtke Philips, možete se obratiti našoj podršci na mreži. Možete odabrati svoj jezik i unijeti broj modela svog proizvoda.

Posjetite [www.philips.com/support](http://www.philips.com/support).

Na web-stranici podrške možete pronaći telefonski broj u svojoj državi na koji nas možete kontaktirati, kao i odgovore na česta pitanja. U nekim državama možete putem mreže razgovarati s jednim od naših suradnika i postaviti pitanje izravno ili putem e-pošte. Možete preuzeti novi softver za televizor ili priručnik koji ćete čitati na računalu.



## Podrška i popravak

Za podršku i popravak možete nazvati službu za podršku potrošačima u svojoj državi. Naši servisni inženjeri pobrinut će se za popravak ako je potreban.

Telefonski broj pronaći ćete u tiskanoj dokumentaciji isporučenoj s televizorom.

Prema potrebi, posjetite naše web-mjesto [www.philips.com/support](http://www.philips.com/support) i odaberite državu.

### Broj modela i serijski broj televizora

Od vas će se možda zatražiti da ostavite broj modela i serijski broj televizora. Te brojeve možete pronaći na naljepnici na ambalaži ili na naljepnici uređaja sa stražnje strane ili na donjem dijelu televizora.

### Upozorenje

Ne pokušavajte popraviti televizor sami. To može dovesti do ozbiljne ozljede, nepopravljivog kvara televizora ili poništenja jamstva.

# Sigurnost i održavanje

## Sigurnost

### Važno

Prije korištenja televizora s razumijevanjem pročitajte sve sigurnosne upute. Ako zbog nepridržavanja uputa dođe do oštećenja, jamstvo neće vrijediti.

### Rizik od strujnog udara ili požara

- Televizor nikada ne izlažite kiši ili vodi. Posude s tekućinom, na primjer vaze, ne stavljajte blizu televizora. Ako se tekućina prolje po televizoru, odmah ga iskopčajte iz utičnice. Od korisničke podrške tvrtke Philips zatražite da prije uporabe provjeri televizor.
- Televizor, daljinski upravljač i baterije nemojte izlagati prekomjernoj toplini. Nikada ih nemojte stavljati blizu zapaljenih svijeća, otvorenog plamena ili drugih izvora topline, uključujući izravnu sunčevu svjetlost.
- Ne stavljajte predmete u ventilacijske i druge otvore na televizoru.
- Nikada nemojte stavljati teške predmete na kabel napajanja.
- Nemojte potezati utikače za napajanje. Olabavljeni utikači mogu uzrokovati iskrenje ili požar. Pazite da se kabel napajanja ne zateže prilikom zakretanja zaslona televizora.
- Kako biste iskopčali televizor, utikač za napajanje na televizoru mora se iskopčati. Prilikom iskopčavanja obavezno vucite utikač, a nikada kabel. Osigurajte potpun pristup utikaču, kabelu za napajanje i utičnici u svakom trenutku.

### Rizik od ozljede ili oštećenja televizora

- Za podizanje i nošenje televizora težeg od 25 kg potrebne su dvije osobe.
- Ako televizor montirate na postolje, koristite samo isporučeno postolje. Postolje dobro pričvrstite za televizor. Postavite televizor na vodoravnu površinu koja može nositi težinu televizora i postolja.
- Prilikom montaže na zid koristite zidni nosač koji može nositi težinu televizora. Tvrtka TP Vision ne

snosi odgovornost za nepravilnu montažu na zid koja može uzrokovati nezgode, ozljede ili štetu.

- Dijelovi ovog proizvoda napravljeni su od stakla. Njima pažljivo rukujte kako biste izbjegli ozljede ili oštećenje.

### Opasnost od oštećenja televizora!

Prije ukopčavanja televizora u zidnu utičnicu, provjerite odgovara li napon napajanja naponu navedenom na stražnjoj strani televizora. Nemojte ukopčavati televizor ako se napon razlikuje.

### Rizik od ozljede djece

Kako biste spriječili prevrtanje televizora i ozljede djece, provedite ove mjere opreza:

- Nikada ne stavljajte televizor na površinu pokrivenu tkaninom ili drugim materijalom koji se može izvući.
- Pripazite da nijedan dio televizora ne visi iznad ruba površine.
- Televizor ne stavljajte na visoko pokućstvo (na primjer, police za knjige), a da i taj komad pokućstva i televizor ne pričvrstite za zid ili neki drugi odgovarajući potporanj.
- Upoznajte djecu s opasnostima koje im prijete ako se penju na pokućstvo kako bi dosegli televizor.

### Opasnost od gutanja baterija!

U daljinskom upravljaču možda se nalaze okrugle baterije koje mala djeca lako mogu progutati. Te baterije uvijek držite izvan dohvata djece.

### Rizik od pregrijavanja

Nikada nemojte postavljati televizor u skućeni prostor. Obavezno ostavite prostor od najmanje 10 cm oko televizora radi ventilacije. Pazite da zavjese ili drugi predmeti nikada ne prekrivaju otvore za ventilaciju televizora.

### Grmljavinsko nevrijeme

Prije grmljavinskog nevremena iskopčajte televizor iz naponske utičnice i antenske priključnice. Tijekom grmljavinskog nevremena ne dirajte nijedan dio televizora, kabela za napajanje ili antenskog kabela.

---

## Rizik od oštećenja sluha

Izbjegavajte korištenje slušalica pri velikoj glasnoći ili duže vremensko razdoblje.

---

## Niske temperature

Ako se televizor transportira pri temperaturama nižima od 5°C, prije ukopčavanja u strujnu utičnicu raspakirajte televizor i pričekajte da se njegova temperatura izjednači sa sobnom temperaturom.

---

## Vlažnost

U rijetkim slučajevima, ovisno o temperaturi i vlazi, s unutarnje strane prednje staklene ploče (kod nekih modela) televizora može se pojaviti kondenzacija. Kako biste to spriječili, televizor nemojte izlagati izravnoj sunčevoj svjetlosti, toplini niti visokoj razini vlage. Ako dođe do kondenzacije, ona će sama nestati nakon nekoliko sati rada televizora. Kondenzacija neće oštetiti televizor niti uzrokovati kvar.

---

25.2

## Briga za zaslon

- Nikada nemojte dodirivati, gurati, trljati niti udarati zaslon nekim predmetom.
- Prije čišćenja isključite televizor iz naponske utičnice.
- Televizor i okvir čistite mekom, vlažnom krpom uz nježno brisanje. Nastojte ne dodirivati LED diode Ambilight osvjetljenja na stražnjoj strani televizora. Za čišćenje televizora nikada nemojte koristiti tvari kao što su alkohol, kemikalije ili sredstva za čišćenje kućanstva.

- Kako biste izbjegli deformacije i izbljeđivanje boje, kapi vode obrišite što je prije moguće.

- Izbjegavajte statične slike što je moguće više.

Statične su slike one slike koje ostaju na zaslonu duže vremensko razdoblje. Statične slike uključuju zaslonske izbornike, crne trake, prikaze vremena itd. Ako morate koristiti statične slike, smanjite kontrast i svjetlinu kako biste izbjegli oštećenje zaslona.

# Odredbe uporabe

## 26.1

### Odredbe uporabe – televizor

2016 © TP Vision Europe B.V. Sva prava pridržana.

Ovaj je proizvod proizvela i plasirala na tržište tvrtka TP Vision Europe B.V. ili neka od njezinih podružnica – u nastavku ovog dokumenta "TP Vision". TP Vision daje jamstvo za televizor uz koji je bila priložena ova knjižica. Philips i Philipsov emblem registrirani su zaštitni znakovi tvrtke Koninklijke Philips N.V.

Specifikacije se mogu promijeniti bez prethodne obavijesti. Zaštitni znakovi vlasništvo su tvrtke Koninklijke Philips N.V ili odgovarajućih vlasnika. TP Vision zadržava pravo izmjene proizvoda u bilo koje vrijeme bez obveze prilagodbe ranijih isporuka u skladu s time.

Smatra se da je pisani materijal koji se isporučuje s televizorom i priručnik pohranjen u memoriji televizora ili preuzet s web-mjesta tvrtke Philips [www.philips.com/support](http://www.philips.com/support) pogodan za predviđenu namjenu sustava.

Materijal u ovom priručniku smatra se odgovarajućim za namijenjenu uporabu sustava. Ako se proizvod ili njegovi pojedini moduli i postupci koriste za svrhe koje ovdje nisu navedene, potrebno je zatražiti potvrdu njihove valjanosti i prikladnosti. TP Vision jamči da sam materijal ne krši prava nijednog patenta registriranog u Sjedinjenim Američkim Državama. Nema nikakvog drugo izričitog ili impliciranog jamstva. TP Vision nije odgovoran ni za kakve pogreške u sadržaju ovog dokumenta ni za eventualne probleme nastale kao posljedica sadržaja navedenog u njemu. Pogreške koje se prijave tvrtki Philips ispraviti će se i objaviti na web-mjestu podrške tvrtke Philips što je moguće prije.

**Odredbe jamstva – Rizik od ozljede, oštećenja televizora ili poništenja jamstva!**  
Nikada nemojte sami pokušavati popraviti televizor. Koristite televizor i dodatnu opremu samo onako kako propisuje proizvođač. Znak opreza otisnut na stražnjoj strani televizora ukazuje na rizik od strujnog udara. Nikada nemojte skidati poklopac televizora. Ako trebate servis ili popravak, obavezno kontaktirajte službu za korisnike tvrtke Philips. Telefonski broj pronaći ćete u tiskanoj dokumentaciji isporučenoj s televizorom. Prema potrebi, posjetite naše web-mjesto [www.philips.com/support](http://www.philips.com/support) i odaberite državu. Svi postupci izričito zabranjeni u ovom priručniku i sve prilagodbe ili preinake koje nisu preporučene ili odobrene u ovom priručniku automatski poništavaju jamstvo.

Karakteristike piksela

Ovaj LCD/LED uređaj ima velik broj piksela u boji. Iako ima najmanje 99,999 % funkcionalnih piksela, na zaslonu se stalno mogu pojavljivati crne ili svijetle točke (crvene, zelene, plave). To je strukturno svojstvo zaslona (unutar okvira uobičajenih industrijskih standarda), a ne kvar.

CE sukladnost

Ovim putem tvrtka TP Vision Europe B.V. izjavljuje da je ovaj televizor sukladan osnovnim zahtjevima i drugim primjenjivim odredbama Direktiva 2014/53/EU (RED), 2009/125/EC (ekološki dizajn), 2010/30/EU (energetske oznake) i 2011/65/EC (RoHS).

Sukladnost EMF standardima

TP Vision proizvodi i prodaje mnoge potrošačke proizvode koji, poput svih elektroničkih uređaja, općenito mogu odašiljati i primati elektromagnetske signale. Jedno je od glavnih poslovnih načela tvrtke TP Vision poduzeti sve moguće zdravstvene i sigurnosne mjere pri uporabi naših proizvoda, poštivati sve mjerodavne pravne propise i pridržavati se svih EMF standarda koji su na snazi u vrijeme proizvodnje uređaja.

Tvrtka TP Vision razvija, proizvodi i prodaje samo uređaje koji ne izazivaju posljedice štetne po zdravlje. Tvrtka TP Vision jamči da su njezini proizvodi, prema danas dostupnim znanstvenim istraživanjima, sigurni ako se koriste na pravilan način i u predviđene svrhe. Tvrtka TP Vision aktivno sudjeluje u razvoju međunarodnih EMF i sigurnosnih standarda, što nam omogućuje da predvidimo razvoj novih standarda i odmah ih integriramo u svoje proizvode.

## 26.2

### Odredbe uporabe – Galerija aplikacija

Kako biste pronašli više informacija, u izborniku **Pomoć** odaberite **Ključne riječi** i potražite **Odredbe uporabe**, **Galerija aplikacija**.

# Autorska prava

27.1

## MHL

MHL, Mobile High-Definition Link i logotip MHL zaštitni su znakovi ili registrirani zaštitni znakovi tvrtke MHL, LLC.



27.2

## Ultra HD

Logotip DIGITALEUROPE UHD Display zaštitni je znak tvrtke DIGITALEUROPE.



27.3

## HDMI

Pojmovi HDMI i HDMI High-Definition Multimedia Interface, kao i HDMI logotip zaštićeni su znakovi ili registrirani zaštićeni znakovi tvrtke HDMI Licensing LLC u Sjedinjenim Državama i drugim državama.



27.4

## Dolby Digital Plus

Proizvedeno uz licencu tvrtke Dolby Laboratories. Dolby i simbol dva slova D trgovački su znakovi tvrtke Dolby Laboratories.



27.5

## DTS Premium Sound™

Za DTS patente pogledajte <http://patents.dts.com>. Proizvedeno pod licencom tvrtke DTS Licensing Limited. DTS, simbol i DTS u kombinaciji sa simbolom registrirani su zaštitni znakovi, a DTS Premium Sound zaštitni je znak tvrtke DTS, Inc. © DTS, Inc. Sva prava pridržana.



27.6

## Microsoft

### Windows Media

Windows Media registrirani je zaštitni znak ili zaštitni znak tvrtke Microsoft Corporation u Sjedinjenim Državama i/ili drugim državama.



### Microsoft PlayReady

Vlasnici sadržaja koriste Microsoft PlayReady™ tehnologiju za pristup sadržaju kako bi zaštitili svoje intelektualno vlasništvo, što obuhvaća i sadržaj zaštićen autorskim pravom. Ovaj uređaj koristi tehnologiju PlayReady za pristup sadržaju s PlayReady i/ili WMDRM zaštitom. Ako uređaj ne uspije ispravno provesti ograničenje korištenja sadržaja, vlasnici sadržaja mogu zatražiti od tvrtke Microsoft opoziv mogućnosti uređaja da pristupa sadržaju s PlayReady zaštitom. Opoziv ne bi trebao utjecati na nezaštićeni sadržaj ili sadržaj zaštićen drugim tehnologijama za pristup sadržaju. Vlasnici sadržaja mogu zatražiti od vas da nadogradite PlayReady kako biste pristupili njihovom sadržaju. Ako odbijete nadogradnju, nećete moći pristupiti sadržaju koji zahtijeva nadogradnju.

## Wi-Fi Alliance

Wi-Fi®, logotip Wi-Fi CERTIFIED, logotip Wi-Fi registrirani su zaštitni znakovi udruženja Wi-Fi Alliance.



## Kensington

(ako je primjenjivo)

Kensington i Micro Saver zaštitni su znakovi tvrtke ACCO World Corporation registrirani u Sjedinjenim Američkim Državama, dok je u više država diljem svijeta postupak registracije u tijeku.



## Drugi zaštitni znakovi

Svi ostali registrirani ili neregistrirani zaštitni znakovi pripadaju odgovarajućim vlasnicima.

# Izjava o odricanju od odgovornosti za usluge i/ili softver trećih strana

Usluge i/ili softver trećih strana mogu se promijeniti, obustaviti ili ukinuti bez prethodne najave. TP Vision ne preuzima nikakvu odgovornost u takvim situacijama.

# Indeks

## A

Ambilight, postavke 59  
Aplikacija, glasovno pretraživanje 9  
Aplikacije 43  
Audioopis 68  
Automatsko isključivanje 67  
Automatsko izjednačavanje glasnoće 57  
Ažuriraj softver 86

## B

Bas 57  
Baterije, IC daljinski upravljač 11  
Bežična mreža 37  
Bluetooth 31  
Bluetooth, odabir uređaja 31  
Bluetooth, uklanjanje uređaja 31  
Bluetooth, uparivanje 31  
Boja 51  
Boja, kontrola boje 53  
Briga za zaslon 123  
Brzo postavljanje slike 56

## C

CAM moduli za satelitske kanale 13

## D

Daljinski upravljač, IC senzor 10  
Daljinski upravljač, pregled 8  
DMR, Digital Media Renderer 39  
DVI-HDMI povezivanje 26

## E

Ekološke postavke 61  
Europska ekološka oznaka 115

## F

Format slike 55  
Fotoaparati, povezivanje 35  
Fotografije, videozapisi i glazba 70

## G

Gama 54  
Glasnoća slušalica 57  
Glasovno pretraživanje, aplikacija 9  
Gledanje televizije 20

## H

HDMI MHL 26  
HDMI Ultra HD 63  
HDMI, ARC 25  
HDMI-CEC, EasyLink 26

## I

Igrača konzola, povezivanje 32  
Instalacija mreže 37  
Instalacija satelita 13  
Internetska memorija, brisanje 38  
Isključivanje 12  
Izbornik Početak 41

## K

Kamkorder, povezivanje 35  
Kanal 19  
Kanal, instalacija satelitskih 13

Kanal, klasifikacija prema dobnoj skupini 20  
Kanal, popis kanala, filtriranje 19  
Kanal, popis kanala, otvaranje 19  
Kanal, popis kanala, pretraživanje 19  
Kanal, popis kanala, više informacija 19  
Kanal, prelazak na kanal 20  
Klasifikacija prema dobnoj skupini 20  
Kontrast 52  
Kontrast, dinamički kontrast 54  
Kontrast, kontrast videozapisa 54  
Kopiranje popisa kanala 18  
Kopiranje popisa kanala, kopiranje 18  
Kopiranje popisa kanala, prijenos 18  
Kopiranje popisa kanala, trenutna verzija 18  
Kraj uporabe 115  
Kretanje, Clear LCD 55  
Kretanje, Perfect Natural Motion 55

## L

Logotip Philips, svjetlina 62

## M

Mjerač vremena za isključivanje 62  
MPEG smanjenje smetnji 55  
Mreža, bežično 37  
Mreža, mrežni naziv televizora 39  
Mreža, postavke 38  
Mreža, povezivanje 37  
Mreža, prikaz postavki 38  
Mreža, uključivanje Wi-Fi veze 39  
Mreža, Wi-Fi Smart Screen 39  
Mreža, WPS 37  
Mreža, žična 38  
Mreža, WPS s PIN kodom 37  
Mreže, statički IP 38  
Mreže, WoWLAN 38  
Multi View 85  
Multimedijske datoteke, s pohrane u oblaku 70  
Multimedijske datoteke, s računala ili NAS uređaja 70  
Multimedijske datoteke, s USB pogona 70

## N

Naglašavanje boje 52  
Napajanje, antenski priključak 7  
Napajanje, kabel za napajanje 6  
Način rada kontrasta 54  
Nijansa 53

## O

Obavijesti 114  
Odabir videozapisa 21  
Odlaganje televizora ili baterija 115  
Odredbe uporabe 124  
Odredbe uporabe, galerija aplikacija 40  
Osobe oštećena sluha 67  
Osobe oštećena sluha 67  
Osobe slabijeg vida 67  
Oštrina 52

## P

Pause TV 76  
Perfect Natural Motion 55  
Podaci TV vodiča 73



Podrška na mreži 120  
Postavke za Android 40  
Povezivanje, satelitsko povezivanje 7  
Povezivanje, USB flash pogon 34  
Prilagodena temperatura boje 53  
Problemi, daljinski upravljač 118  
Problemi, HDMI priključak 119  
Problemi, jezik izbornika 120  
Problemi, slika 119  
Problemi, USB priključak 119  
Problemi, zvuk 119  
Programi, preporuke 82

## R

Računalo, povezivanje 35  
Roditeljski nadzor 20

## S

Sada na TV-u 82  
Satelit, dodavanje satelita 14  
Satelit, paketi kanala 14  
Satelit, ručno ažuriranje kanala 14  
Satelit, uklanjanje satelita 14  
Satelit, Unicable 14  
Satelitski, ručna instalacija 15  
Senzor osvijetljenja 54  
Sigurnosne upute 122  
Slušalice 32  
Služba za potrošače 121  
Smanjenje šuma 55  
Smještaj, smještaj televizora 6  
Smještaj, udaljenost za gledanje 6  
Stanje pripravnosti 12  
Stil slike 51  
Stil zvuka 56  
Svjetlina 52

## T

Teletekst 23  
Temperatura boja 52  
Tipkovnica daljinskog upravljača 10  
Trgovina Google Play 44  
TV na zahtjev 82

## U

Uključivanje 12  
Ultra Resolution 54  
Unicable 14  
Univerzalni pristup 67  
Upravljač za igranje, povezivanje 33  
USB tipkovnica 34  
USB tvrdi disk 33

## V

Video na zahtjev 83  
Visoki tonovi 57  
Vodič za mogućnost povezivanja 25

## W

Wi-Fi 37

## Y

YPbPr veza 27

## Z

Za osobe slabijeg vida 68  
Zaključavanje aplikacije 44  
Zasićenost 53  
Zvuk, automatsko izjednačavanje glasnoće 57

## Ž

Žična mreža 38

## Č

Čišćenje internetske memorije 39



[www.philips.com/support](http://www.philips.com/support)

**Հայաստան - Armenia**  
Հաճախորդների սպասարկում  
**0 800 01 004**  
փոխանցված 0,03€/ min

**Azərbaycan - Azerbaijan**  
Müştəri xidmətləri  
**088 220 00 04**  
Köçürüldü zəng edin 0,17€/min

**България**  
Грижа за клиента  
**02 4916 273**  
(Национален номер)

**België/Belgique**  
Klantenservice/  
Service Consommateurs  
**02 700 72 62**  
(0.15€/min.)

**Bosna i Hercegovina**  
Potpora potrošačima  
**033 941 251**  
(Lokalni poziv)

**Republika Srbija** Potpora  
potrošačima  
**011 321 6840**  
(Lokalni poziv)

**Česká republika**  
Zákaznická podpora  
**228 880 895**  
(Místní tarif)

**Danmark**  
Kundeservice  
**3525 8314**

**Deutschland**  
Kundendienst  
**069 66 80 10 10**  
(Zum Festnetzstarif Ihres  
Anbieters)

**Ελλάδα**  
Τμήμα καταναλωτών  
**2111983028**  
(Διεθνής κλήση)

**Eesti**  
Klienditugi  
**668 30 61**  
(Kohalikud kõned)

**España**  
Atención al consumidor  
**913 496 582**  
(0,10€ + 0,08€/min.)

**France**  
Service Consommateurs  
**01 57 32 40 50**  
(coût d'un appel local sauf  
surcoût éventuel selon opérateur  
réseau)

**Hrvatska**  
Potpora potrošačima  
**01 777 66 01**  
(Lokalni poziv)

**Indonesia**  
Consumer Care  
**0800 133 3000**

**Ireland**  
Consumer Care  
**015 24 54 45**  
(National Call)

**Italia**  
Servizio Consumatori  
**0245 28 70 14**  
(Chiamata nazionale)

**Қазақстан Республикасы**  
байланыс орталығы  
**810 800 2000 00 04**  
(стационарлық нөмірлерден  
Қазақстан Республикасы бойынша  
қоңырау шалу тегін)

**Latvija**  
Klientu atbalsts  
**6616 32 63**  
(Vietēlais tarifs)

**Lietuva**  
Klientų palaikymo tarnyba  
**8 521 402 93**  
(Vietinai tarifais)

**Luxembourg**  
Service Consommateurs  
**2487 11 00**  
(Appel nat./ (Nationale Ruf)

**Magyarország**  
Ügyfélszolgálat  
**(061) 700 81 51**  
(Belföldi hívás)

**Malaysia**  
Consumer Care  
**1800 220 180**

**Nederland**  
Klantenservice  
**0900 202 08 71**  
(1€/gesprek)

**Norge**  
Forbrukerstøtte  
**22 97 19 14**

**Österreich**  
Kundendienst  
**0150 284 21 40**  
(0,05€/Min.)

**Республика Беларусь**  
Контакт Центр  
**8 10 (800) 2000 00 04**  
(бесплатный звонок по  
Республике Беларусь со  
стационарных номеров)

**Российская Федерация**  
Контакт Центр  
**8 (800) 220 00 04**  
(бесплатный звонок по России)

**Polska**  
Wsparcie Klienta  
**22 397 15 04**  
(Połączenie lokalne)

**Portugal**  
Assistência a clientes  
**800 780 068**  
(0,03€/min. – Móvel 0,28€/min.)

**România**  
Serviciul Clienti  
**031 630 00 42**  
(Tarif local)

**Schweiz/Suisse/Svizzera**  
Kundendienst/Service  
Consommateurs/Servizio  
Consumatori  
**0848 000 291**  
(0,04 CHF/Min)

**Slovenija**  
Skrb za potrošnike  
**01 88 88 312**  
(Lokalni klic)

**Slovensko**  
Zákaznická podpora  
**02 332 154 93**  
(vnútroštátny hovor)

**Suomi**  
Finland Kuluttajapalvelu  
**09 88 62 50 40**

**Sverige**  
Kundtjänst  
**08 57 92 90 96**

**Türkiye**  
Tüketici Hizmetleri  
**0 850 222 44 66**

**Україна**  
Служба підтримки  
споживачів  
**0-800-500-480**  
(дзвінки зі стаціонарних і  
мобільних телефонів у межах  
України безкоштовні)

**Кыргызстан**  
Байланыш борбору  
**810 800 2000 00 04**

**United Kingdom**  
Consumer Care  
**020 79 49 03 19**  
(5p/min BT landline)



All registered and unregistered trademarks are property of their respective owners. Specifications are subject to change without notice. Philips and the Philips' shield emblem are trademarks of Koninklijke Philips N.V. and are used under license from Koninklijke Philips N.V. 2016 © TP Vision Europe B.V. All rights reserved.

philips.com