

Register your product and get support at

[www.philips.com/welcome](http://www.philips.com/welcome)

42PUN5800/61  
49PUN5800/61

---

User manual

사용자 매뉴얼

**PHILIPS**



## Environmental Protection Use Period

This logo labelled on the product itself indicates that the Environmental Protection Use Period thereof is 10 years.

The Environmental Protection Use Period of electrical information products refers to the time period during which the toxic and hazardous substances or elements contained within the product will not leak or suddenly spoil, and users of such products will not cause any serious environmental pollution or serious damage to human and property.

During the Environmental Protection Use Period, please use this product according to the instructions given in this user manual.

The Environmental Protection Use Period does not cover consumable parts: the battery.

## Suggestive description of the Recycling Administrative Regulations for Waste Electrical and Electronics Products

In order to care and protect the Earth in a better way, please adhere to the national and applicable laws in relation to the recycling management of waste electrical and electronics products when the user no longer needs to use this product, or when it has reached the end of its product life.

# Contents

---

<b>1</b>	<b>Caution</b>	<b>2</b>
----------	----------------	----------

---

<b>2</b>	<b>Important</b>	<b>3</b>
----------	------------------	----------

---

<b>3</b>	<b>Your TV</b>	<b>5</b>
	Control Panel	5
	Remote Control	5
	Remote control usage	7

---

<b>4</b>	<b>Use your TV</b>	<b>7</b>
	Switch TV on or off	7
	Switch channels	8
	Watch connected devices	8
	Adjust TV volume	8

---

<b>5</b>	<b>Product information</b>	<b>9</b>
	Display resolutions	9
	Multimedia	10
	Sound power	10
	Inherent resolution	10
	Tuner / Reception / Transmission	10
	Remote Control	10
	Power Supply	10
	Supported TV mounts	10

---

<b>6</b>	<b>Troubleshooting</b>	<b>11</b>
	General issues	11
	Channel issues	11
	Picture issues	11
	Sound issues	11
	HDMI connection issues	12
	Computer connection issues	12
	Contact us	12

# 1 Caution

2015© TP Vision Europe B.V. All rights reserved. Specifications are subject to change without notice. Trademarks are the property of Koninklijke Philips N.V. or their respective owners. TP Vision Europe B.V. reserves the right to change products at any time without being obliged to adjust earlier supplies accordingly. The material in this manual is believed adequate for the intended use of the system. If the product, or its individual modules or procedures, are used for purposes other than those specified herein, confirmation of their validity and suitability must be obtained. TP Vision Europe B.V. warrants that the material itself does not infringe any United States patents. No further warranty is expressed or implied.

TP Vision Europe B.V. cannot be held responsible neither for any errors in the content of this document nor for any problems as a result of the content in this document. Errors reported to Philips will be adapted and published on the Philips support website as soon as possible.

## Terms of warranty

- Risk of injury, damage to TV or void of warranty! Do not attempt to repair the TV yourself.
- Use the TV and accessories only as intended by the manufacturer.
- The caution sign printed on the back of the TV indicates risk of electric shock. Never remove the TV cover. Always contact Philips Customer Support for service or repairs.



Any operation expressly prohibited in this

manual, or any adjustments and assembly procedures not recommended or authorised in this manual shall void the warranty.

## Pixel characteristics

This LCD/LED product has a high number of color pixels. Although it has effective pixels of 99.999% or more, black dots or bright points of light (red, green or blue) may appear constantly on the screen. This is a structural property of the display (within common industry standards) and is not a malfunction.

## Mains fuse (/56)

This TV is fitted with an approved moulded plug. Should it become necessary to replace the mains fuse, this must be replaced with a fuse of the same value as indicated on the plug (example 10A).

- 1 Remove fuse cover and fuse.
  - 2 The replacement fuse must comply with BS 1362 and have the ASTA approval mark. If the fuse is lost, contact your dealer in order to verify the correct type.
  - 3 Refit the fuse cover.
- Copyright



®Kensington and Micro Saver are registered US trademarks of ACCO World corporation with issued registrations and pending applications in other countries throughout the world.



HDMI, the HDMI logo and High-Definition Multimedia Interface are trademarks or registered trademarks of HDMI licensing LLC in the United States and other countries. All other registered and unregistered trademarks are the property of their respective owners.



## 2 Important

Read and understand all instructions before you use your TV. If damage is caused by failure to follow instructions, the warranty does not apply.

### Safety

#### Risk of electric shock or fire!

- Never expose the TV to rain or water. Never place liquid containers, such as vases, near the TV. If liquids are spilt on or into the TV, disconnect the TV from the power outlet immediately. Contact Philips Consumer Care to have the TV checked before use.
- Never place the TV, remote control or batteries near naked flame or rather heat sources, including direct sunlight. To prevent the spread of fire, keep candles or other flames away from the TV, remote control and batteries at all times.



- Never insert objects into the ventilation slots or other openings on the TV.
- When the TV is swivelled ensure that no strain is exerted on the power cord. Strain on the power cord can loosen connections and cause arcing.
- To disconnect the TV from the mains power, the power plug of the TV must be disconnected. When disconnecting the power, always pull the power plug, never the cord. Ensure that you have full access to the power plug, power cord and outlet socket at all times.

#### Risk of short circuit or fire!

- Never expose the remote control or batteries to rain, water or excessive heat.
- Avoid force coming onto power plugs. Loose power plugs can cause arcing or fire.

#### Risk of injury or damage to the TV!

- Two people are required to lift and carry a TV that weighs more than 25 kg or 55 lbs.
- When stand mounting the TV, use only the supplied stand. Secure the stand to the TV tightly. Place the TV on a flat, level surface that can support the combined weight of the TV and the stand.
- When wall mounting the TV, use only a wall mount that can support the weight of the TV. Secure the wall mount to a wall that can support the combined weight of the TV and wall mount. TP Vision Europe B.V. bears no responsibility for improper wall mounting that results in accident, injury or damage.
- If you need to store the TV, disassemble the stand from the TV. Never lay the TV on its back with the stand installed.
- Before you connect the TV to the power outlet, ensure that the power voltage matches the value printed on the back of the TV. Never connect the TV to the power outlet if the voltage is different.
- Parts of this product may be made of glass. Handle with care to avoid injury and damage.

#### Risk of injury to children!

Follow these precautions to prevent the TV from toppling over and causing injury to children:

- Never place the TV on a surface covered by a cloth or other material that can be pulled away.
- Ensure that no part of the TV hangs over the edge of the surface.
- Never place the TV on tall furniture (such as a bookcase) without anchoring both the furniture and TV to the wall or a suitable support.
- Educate children about the dangers of climbing on furniture to reach the TV.

### Risk of swallowing batteries!

- The product/remote control may contain a coin-type battery, which can be swallowed. Keep the battery out of reach of children at all times!

### Risk of overheating!

- Never install the TV in a confined space. Always leave a space of at least 4 inches or 10 cm around the TV for ventilation. Ensure curtains or other objects never cover the ventilation slots on the TV.

### Risk of injury, fire or power cord damage!

- Never place the TV or any objects on the power cord.
- Disconnect the TV from the power outlet and antenna before lightning storms. During lightning storms, never touch any part of the TV, power cord or antenna cable.

### Risk of hearing damage!

- Avoid using earphones or headphones at high volumes or for prolonged periods of time.

### Low temperatures

- If the TV is transported in temperatures below 5 °C or 41 °F, unpack the TV and wait until the TV temperature matches room temperature before connecting the TV to the power outlet.

---

## Screen care

- Avoid stationary images as much as possible. Stationary images are images that remain on-screen for extended periods of time. Example: on-screen menus, black bars and time displays. If you must use stationary images, reduce screen contrast and brightness to avoid screen damage.
- Unplug the TV before cleaning.
- Clean the TV and frame with a soft, damp cloth. Never use substances such as alcohol, chemicals or household cleaners on the TV.

- Risk of damage to the TV screen! Never touch, push, rub or strike the screen with any object.
- To avoid deformations and color fading, wipe off water drops as soon as possible.

---

## Recycling



Your product is designed and manufactured with high quality materials and components, which can be recycled and reused.



When this crossed-out wheeled bin symbol is attached to a product it means that the product is covered by the European Directive 2002/96/EC. Please inform yourself about the local separate collection system for electrical and electronic products.

Please act according to your local rules and do not dispose of your old products with your normal household waste.

Correct disposal of your old product helps to prevent potential negative consequences for the environment and human health.



Your product contains batteries covered by the European Directive 2006/66/EC, which cannot be disposed of with normal household waste. Please inform yourself about the local rules on separate collection of batteries because correct disposal helps to prevent negative consequences for the environment and human health.

# 3 Your TV

Congratulations on your purchase, and welcome to Philips! To fully benefit from the support that Philips offers, register your TV at [www.philips.com/welcome](http://www.philips.com/welcome).

## Control Panel

(42")

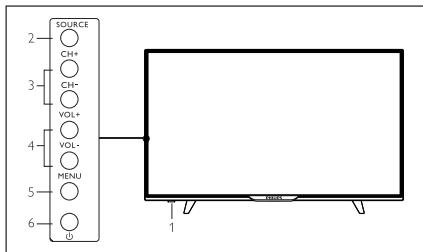

(49")

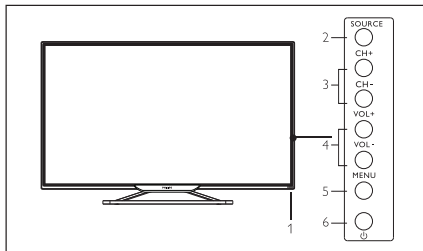

1. Indicator/Remote Control Sensor
2. Source : display the list of signal sources.
3. CH+/- : switch to the previous/next channel.
4. Vol +/- : increase/reduce the volume.
5. Menu : turn on/off the main menu.
6. ⏻ : turn on/off the TV; to cut off power supply, please unplug the power cable.





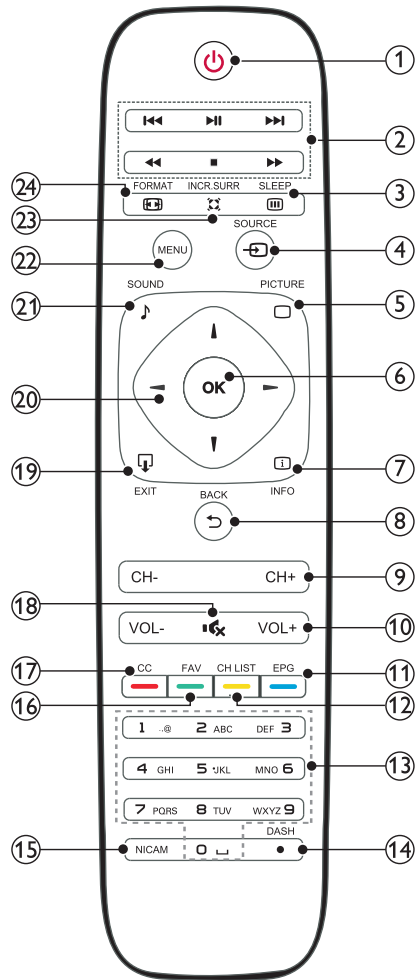







## Remote Control

English



- ① ⏻ (Power/Standby button)
  - After power-up, press it to turn on the TV;
  - Press it again to switch to standby mode.
- ② ⏮ ⏪ ⏩ ⏭
 

Shortcut keys in USB mode:  
previous, start /pause, next,  
Rewind, Stop, Fast Forward

- ③  **Sleep**  
Switch the TV to the standby mode when the preset time is out.
- ④  **Source**  
Select an input source for the TV.
- ⑤  **PICTURE**  
Switch to the preset image mode.
- ⑥ **OK**
- In menu mode: confirm the input or selection
  - In USB mode: play/pause.
- ⑦  **Info.**  
Display the program information when available.
- ⑧  **BACK**  
Return to the previous channel.
- ⑨ **CH +/-**  
Switch to the previous/next channel in TV mode.
- ⑩ **Volume +/-**  
Increase/reduce the volume.
- ⑪ **EPG**  
Show electronic program guide for DTV signal source.
- ⑫ **CH LIST**  
Display the channel list.
- ⑬ **Numeric keys (0~9)**  
Select a channel or value.
- ⑭ **DASH**  
Select digital TV programs.
- ⑮ **NICAM**  
Switch between sound effects (only available for TV signal sources that support NICAM function).
- ⑯ **FAV**  
Favorite channels.
- ⑰ **CC**  
Select CC modes.
- ⑱  **Mute**  
Mute or unmute the sound.
- ⑲  **EXIT**  
Press this button to exit menu.
- ⑳ **Navigation keys**
- In menu mode: navigate the menu.
  - In USB mode: press   to search forward or backward while playing music or video files.
- ㉑  **SOUND**  
Switch to the preset audio mode.
- ㉒ **Menu**  
Turn on /off the menu.
- ㉓  **Incredible Surround**  
Enable or disable the virtual surround audio effect.
- ㉔  **FORMAT**  
Select the aspect ratio of image.

## Remote control usage

When you use the remote control, hold it close to the TV and point it at the remote control sensor. Make sure that the line-of-sight between the remote control and TV is not blocked by furniture, walls or other objects.

(42")

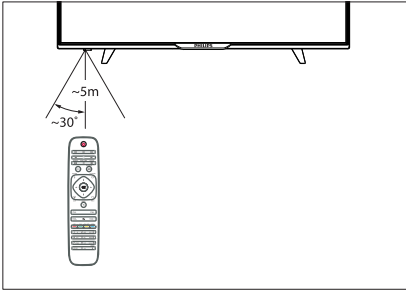

(49")

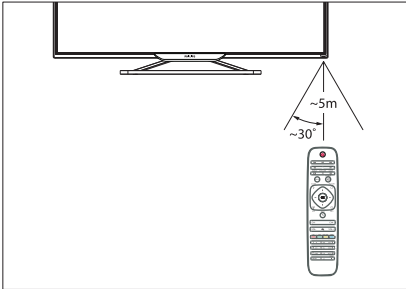

(42")

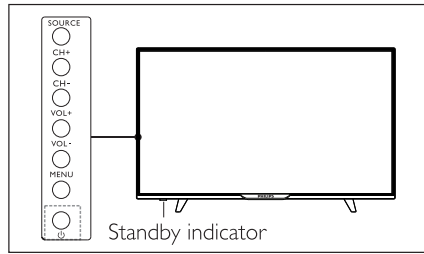

(49")

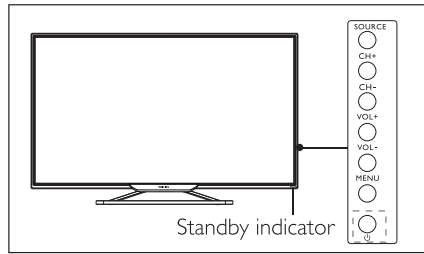

### To switch on

- Plug in the power plug.
  - » If the standby indicator is lights up, press  (Standby-On) on the remote control.

### To switch to standby

- Press  (Standby-On) on the remote control.
  - » The standby indicator switches to lights up.

## 4 Use your TV

This section helps you perform basic TV operations.

### Switch TV on or off

#### Tip

- Though your TV consumes very little power when in standby mode, energy continues to be consumed. When not in use for an extended period of time, disconnect the TV power cable from the power outlet.

## Switch channels

(42")

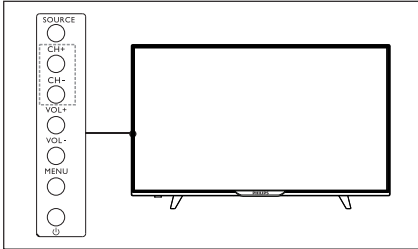

(49")

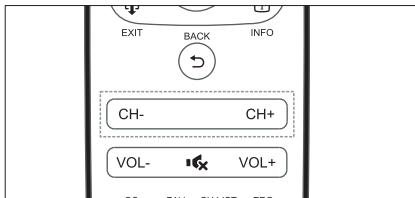
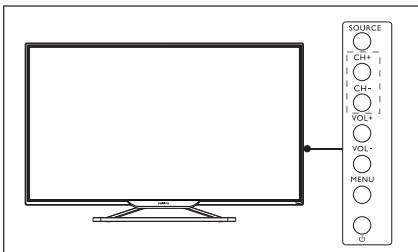

- Press **CH +/-** on the remote control or the lower right part of the TV.
- Enter a channel number using the numeric buttons on the remote control.
- Press **↶** on the remote control to switch and return to the previous channel.

## Watch connected devices

### Note

- Switch on the device before selecting it as an external signal source.

## Use the Source button

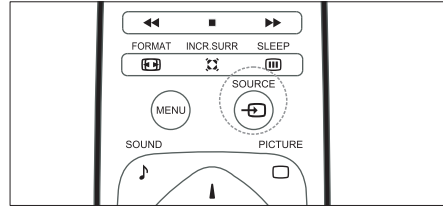

- 1 Press **SOURCE**.
  - » The source list appears.
- 2 Press **▲▼** to select a device.
- 3 Press **OK** to select.
  - » The TV switches to the selected device.

## Adjust TV volume

(42")

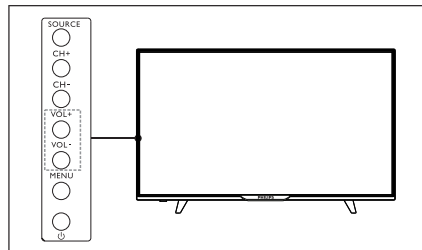

(49")

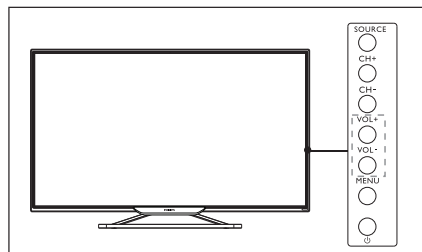

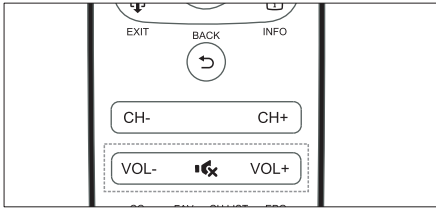

To increase or decrease volume

- Press **VOL +/-** at the lower right part of the TV or the **Volume Control +/-** on the remote control.

To mute or unmute sound

- Press **Mute**.
- Press **Mute** again to restore the sound.

## 5 Product information

Product information is subject to change without notice. For detailed product information, please visit [www.philips.com/support](http://www.philips.com/support).

---

### Display resolutions

Computer Formats

- Resolution - refresh rate:
  - 640 × 480 - 60Hz
  - 800 × 600 - 60Hz
  - 1024 × 768 - 60Hz
  - 1360 × 768 - 60Hz
  - 1920 × 1080 - 60Hz

Video Formats

- Resolution - refresh rate:
  - 480i - 60Hz
  - 480p - 60Hz
  - 576i - 50Hz
  - 576p - 50Hz
  - 720p - 50Hz, 60Hz
  - 1080i - 50Hz, 60Hz
  - 1080p - 50Hz, 60Hz.
  - 2016i - 50Hz, 60Hz
  - 2016p - 50Hz, 60Hz.

## Multimedia

- Supported storage device: USB (only FAT or FAT 32 USB storage devices are supported.)
- Compatible multimedia file formats:
  - Image: JPEG
  - Audio: MP3
  - Video: MPEG 2/MPEG 4, H.264

## Sound power

- 42PUN5800/61:8W x 2
- 49PUN5800/61:8W x 2

## Inherent resolution

- 42PUN5800/61:3840 x 2160
- 49PUN5800/61:3840 x 2160

## Tuner / Reception / Transmission

- Aerial input: 75ohm coaxial (IEC75)
- TV system: ATV:NTSC M  
DTV:ATSC

## Remote Control

- Batteries: 2 x AAA

## Power Supply

- Main Power Supply:  
100–240V~, 50/60Hz
- Standby Energy Consumption :  
≤0.5W
- Environment Temperature: 5- 40 °C
- Power consumption:  
42PUN5800/61:98W  
49PUN5800/61:130W

## Supported TV mounts

To mount the TV, please purchase a Philips TV mount or any TV mount compliant with the VESA standard. To prevent damage to cables and connectors, be sure to leave a clearance gap of at least 2.2 inches or 5.5cm between the back of the TV to the wall.



### Warning

- Please follow all instructions provided with the TV mount. TP Vision Europe B.V. bears no responsibility for improper TV mounting that results in accident, injury or damage.

Model No.	Required Pixel Pitch (mm)	Required Mounting Screws
42PUN5800/61	200 x 300	4 x M6
49PUN5800/61	200 x 300	4 x M6



# 6 Troubleshooting

This section covers common problems and their accompanying solutions.

---

## General issues

**The TV cannot be switched on:**

- Disconnect the power cable from the power outlet. Wait for one minute before reconnecting it.
- Check that the power cable is securely connected.

**The remote control is not working properly:**

- Check that the remote control batteries are correctly inserted according to the +/- orientation.
- Replace the remote control batteries if they are flat or weak.
- Clean the remote control and TV sensor lens.

**The TV menu is in the wrong language.**

- Change the TV menu to your preferred language.

**When turning the TV On/Off or to Standby, you hear a creaking sound from the TV chassis:**

- No action is required. The creaking sound comes from the normal expansion and contraction of the TV as it cools down and warms up. This does not impact its performance.

---

## Channel issues

Previously installed channels do not appear in the channel list:

- Check that the correct channel list is selected.

---

## Picture issues

**The TV is on, but there is no picture:**

- Check that the antenna is properly connected to the TV.
- Check that the correct device is selected as the TV source.

**There is sound but no picture:**

- Check that the picture settings are correctly set.

**Poor TV reception from the antenna connection:**

- Check that the antenna is properly connected to the TV.
- Loudspeakers, unearthed audio devices, neon lights, high buildings and other large objects can influence reception quality. If possible, try to improve the reception quality by changing the antenna direction or moving devices away from the TV.
- If the reception on one particular channel is poor, please fine tune this channel.

**There is poor picture quality from connected devices:**

- Check that the devices are connected properly.
- Check that the picture settings are correctly set.

**The picture does not fit the screen; it is too big or too small:**

- Try using a different picture format.

**The picture position is incorrect:**

- Picture signals from some devices may not fit the screen correctly. Please check the signal output of the device.

---

## Sound issues

**The pictures are showing but sound quality is poor:**

- Check that all cables are properly connected.
- Check that the volume is not set to 0.
- Check that the sound is not muted.
- Check that the sound settings are correctly set.

**The pictures are showing but sound comes from one speaker only:**

- Verify that sound balance is set to the centre.

---

## HDMI connection issues

**There are problems with HDMI devices:**

- Please note that HDCP (High-bandwidth Digital Content Protection) support can delay the time taken for a TV to display content from a HDMI device.
- If the TV does not recognise the HDMI device and no picture is displayed, please try switching the signal source to another device before switching it back again.
- If there are intermittent sound disruptions, please check that output settings from the HDMI device are correct.

---

## Computer connection issues

**The computer display on the TV is not stable:**

- Check that your PC uses the supported resolution and refresh rate.
- Set the TV picture format to unscaled.

---

## Contact us

If you cannot resolve your problem, please refer to the FAQs for this model at [www.philips.com/support](http://www.philips.com/support).

If the problem remains unresolved, please contact your local Philips Customer Service Centre.



### Warning

- Do not attempt to repair the TV yourself. This may cause severe injury, irreparable damage to your TV or void your warranty.



### Note

- Please make a note of your TV model and serial number before you contact Philips Customer Service Centre. These numbers are printed on the back/bottom of the TV and on the packaging.



## 환경 보호 사용 기간

제품에 표시된 로고 자체가 환경 보호 사용 기간이 10년임을 나타냅니다.

전기 정보 제품의 환경 보호 사용 기간은 제품에 포함된 독성 및 유해 물질 또는 원소가 누출 또는 갑자기 파괴되는 것이 아닌, 사용 기간을 의미하며, 해당 제품의 사용자에게 있어서 인체와 재산에 어떤 심각한 환경 오염 또는 심각한 피해가 발생하지 않습니다.

환경 보호 사용 기간 내에, 본 사용자 설명서의 지침에 따라 본 제품을 사용하시기 바랍니다.

환경 보호 사용 기간은 건전지와 같은 소모품에 적용되지 않습니다.

## 폐기물 전기 및 전자 제품의 재활용 관리

### 규정의 제안 설명

더 좋은 방법으로 지구를 보살피거나 및 보호하기 위해, 사용자가 더는 본 제품을 필요하지 않거나 본 제품의 수명이 다 했을 경우 폐기물 전기 및 전자 제품의 재활용 관리는 관련 국가 및 해당 법률을 준수하십시오.

# 내용

1 주의	2
2 중요	4
3 TV	8
제어판	8
리모컨	8
리모컨 사용법	10
4 TV 사용	10
TV 켜기 또는 끄기를 전환합니다	10
채널 전환	11
연결된 기기 보기	12
TV 볼륨 조절	12
5 제품 정보	13
디스플레이 해상도	13
멀티미디어	13
사운드 전원	13
고유 해상도	13
튜너 / 수신 / 전송	13
리모컨	14
전원 공급 장치	14
지원되는 TV 장착	14
6 문제 해결	15
일반적인 문제	15
채널 문제	15
화면 문제	15
사운드 문제	16
HDMI 연결 문제	16
컴퓨터 연결 문제	17
문의	17

# 1 주의

2015 © TP 버전 유럽 B.V.는 모든 권리를 보유합니다. 사양은 예고없이 변경 될 수 있습니다. 상표는 Koninklijke Philips N.V 또는 해당 소유자의 자산입니다. TP 버전 유럽 B.V.는 사전에 공급을 조정해야 할 의무 없이 언제든지 제품을 변경할 권리를 보유합니다. 본 설명서의 내용은 시스템의 용도에 적합한 것입니다. 제품 또는 개별 모듈이나 프로시저가, 여기에 규정된 이외의 목적으로 사용되는 경우, 유효성 및 적합성의 확인을 받아야 합니다. TP 버전 유럽 B.V.는 소재 자체가 모든 미국 특허를 침해하지 않음을 보증합니다. 더 이상 보증은 명시 또는 암시하는 것입니다.

TP 버전 유럽 B.V.는 본 문서 내용으로 인한 오류나 본 문서 내용의 결과로 인한 어떤 문제에 책임을 지지 않습니다. 필립스 오류 보고는 가능한 빨리 필립스 지원 웹 사이트에 게시됩니다.

## 보증 약관

- 부상 위험, TV 손상 또는 보증 무효! 자신이 TV를 직접

수리하려고 하지 마십시오.

- 제조 회사의 제안에 따라 TV와 액세서리를 사용하십시오.
- TV 뒷면에 인쇄되어 있는 주의 기호는 감전 위험을 표시합니다. TV 커버를 제거하지 마십시오. 서비스나 수리할 경우 언제든지 필립스 고객 지원 센터에 문의하십시오.



본 설명서에 명확히 금지된 모든 작업, 또는 본 설명서에 추천 또는 인정받지 않은 모든 조정 및 조립 절차는 보증하지 않습니다.

### 픽셀 특성

본 LCD / LED 제품은 높은 색상 픽셀을 가지고 있습니다. 본 제품은 99.999 % 이상의 유효 픽셀을 가지고 있지만, 검은 점이나 밝은 점 (적색, 녹색 또는 청색)이 스크린에 지속적으로 나타날 수 있습니다. 이는 디스플레이의 구조적 특성 (일반적인 산업 표준 이내) 이며 고장이 아닙니다.

### 메인 퓨즈 (/ 56)

본 TV는 승인된 몰들 플러그가 장착되어 있습니다. 메인 퓨즈 교체가 필요할 경우, 플러그 (예 10A)에 표시된 바와 같이, 동일한 값의 퓨즈로 대체하여야 합니다.

- 1 퓨즈 커버 및 퓨즈를 제거하십시오.
- 2 대체 퓨즈는 반드시 BS 1362를 준수해야 하며 ASTA 승인 마크가 있어야 합니다. 퓨즈가 끊어진 경우, 올바른 유형을 확인하기 위해 대리점에 문의하십시오.
- 3 퓨즈 커버를 조립하십시오.

저작권



®Kensington 과 마이크로 세이버는 ACCO 세계 회사 의 미국 상표에 등록된 세계 기타 국가에서 발행 등록 및 응용 중인 프로그램입니다.



HDMI, HDMI 로고 및 고화질 멀티미디어 인터페이스는 상표 또는 미국 및 기타 국가에서 등록된 HDMI Licensing LLC 상표입니다. 기타 모든 등록 및 미등록 상표는 해당 소유자 의 자산입니다.

## 2 중요

TV를 사용하기 전에 모든 지시 사항을 읽고 이해하십시오. 손상이 지침을 따르지 않아 발생 한 경우, 보증이 적용되지 않습니다.

### 안전

#### 감전 또는 화재 위험!

- TV를 빗물이나 물에 노출시키지 마십시오. TV 근처에 꽃병과 같은 액체가 들어있는 용기를 두지 마십시오. 액체가 TV 위에 쏟아지거나 들어갔을 경우, 즉시 전원 콘센트에서 TV를 분리하십시오. TV 사용하기 전 점검은 필립스 소비자 지원 센터에 문의하십시오.
- 직사광선을 포함한 화염 또는 열원 근처에 TV, 리모컨이나 건전지를 두지 마십시오. 화재의 확산을 방지하기 위해, TV, 리모컨 과 건전지를 촛불 또는 기타 화염에서 항상 멀리하십시오.



- TV의 통풍구 또는 기타 창에 물건을 삽입하지 마십시오.
- TV를 회전 할 경우 전원 코드에 스트레인이 작용되지 않도록 확보하십시오. 전원 코드에 스트레인이 작용되었을 경우 연결이 헐겁거나 아크가 발생할 수 있습니다.
- 메인 전원에서 TV를 분리하려면 TV 전원 플러그를 반드시 분리해야 합니다. 전원을 끄을 때 항상 코드가 아닌 전원 플러그를 잡고 빼십시오. 전원 플러그, 전원 코드와 콘센트 소켓을 항상 조작할 수 있도록 확보하십시오.

**감전 또는 화재 위험!**

- 리모컨 또는 건전지를 빗물, 물 또는 과도한 열에 노출하지 마십시오.
- 전원 플러그에 대한 지나친 힘을 피하십시오. 험거운 전원 플러그는 아크 또는 화재가 발생할 수 있습니다.

**부상 위험 또는 TV 손상!**

- 25kg 또는 55파운드 이상 무게의 TV를 들어서 옮길 경우 반드시 두 사람이 함께 하십시오.
- 스탠드 TV를 장착 할 경우, 반드시 제공된 스탠드를 사용하십시오. TV에 스탠드를 단단히 고정하십시오. TV와 스탠드의 조합 무게를 지탱할 수 있는 평평한 수평면에 TV를 설치하십시오.
- 벽에 TV를 설치할 경우, TV 무게를 지탱할 수 있는 벽걸이를 사용하십시오. TV와 벽걸이의 조합 무게를 지탱할 수 있도록 벽걸이를 벽에 고정하십시오. TP 비전 유럽 B.V.는 부적절한 벽 설치로 인한 사고, 부상이나 손상 결과에 대한 책임을 지지 않습니다.

- TV를 저장할 경우, TV에서 스탠드를 분해하십시오. 스탠드 설치 시 TV 뒷면에 위치하여 배치하지 마십시오.
- 전원 콘센트에 TV를 연결하기 전에 전원 전압이 TV 뒷면에 인쇄된 값과 일치함을 확인하십시오. 전압이 다른 경우 전원 콘센트에 TV를 연결하지 마십시오.
- 본 제품의 부품이 유리로 제조될 수 있습니다. 부상 및 손상을 방지하기 위해 취급에 주의하십시오.

**어린이에게 부상 위험!**

TV가 넘어지거나 어린이에게 부상을 유발하는 경우를 방지하기 위해 다음 사항을 따르십시오 :

- 당길 수 있는 천이나 기타 물질에 의해 덮여 있는 표면에 TV를 놓지 마십시오.
- TV 부품이 표면 모서리에 걸려 있지 않음을 확인하십시오.
- 가구와 TV가 벽 또는 적합한 지지대에 고정되지 않은 큰 가구(책장 등)에 TV를 놓지 마십시오.
- 가구에 올라가 TV에 닿는 것은 위험함을 어린이에게 교육하십시오.



### 건전지를 먹는 위험!

- 제품 / 리모컨에 먹을 수 있는 코 인형 건전지를 포함 할 수 있습니다. 항상 어린이의 손이 닿지 않는 곳에 건전지를 보관하십시오!

### 과열 위험!

- 밀폐된 공간에 TV를 설치하지 마십시오. 통풍을 위해 TV 주위에 항상 최소 4 인치 또는 10cm의 공간을 두십시오. 커튼이나 기타 물체가 TV 통풍구를 덮지 않았음을 확인하십시오.

### 부상, 화재나 전원 코드 손상의 위험!

- 전원 코드에 TV 또는 기타 물건을 올려 놓지 마십시오.
- 번개를 동반한 폭풍우 전에 TV를 전원 콘센트와 안테나에서 분리하십시오. 번개를 동반한 폭풍우 동안, TV의 어떠한 부분, 전원 코드나 안테나 케이블을 절대 만지지 마십시오.

### 청력 손상 위험!

- 높은 볼륨 또는 장시간 이어폰이나 헤드폰을 사용하지 마십시오.

### 저온

- TV가 5° C 또는 41° F 이하의 온도에서 운송될 경우, TV의 포장을 풀어 전원 콘센트에 TV를 연결하기 전에 TV 온도가 실온과 일치할 때까지 기다리십시오.

---

### 스크린 관리

- 가능한 한 고정된 영상을 피하십시오. 고정된 영상은 장시간 스크린에 남아있는 영상입니다. 예 : 온 스크린 메뉴, 검은 막대와 시간 표시. 고정된 영상을 사용해야 하는 경우, 스크린의 손상을 방지하기 위해 스크린의 명암과 밝기를 줄이십시오.
- 청소하기 전에 TV를 뽑으십시오.
- 부드럽고 촉촉한 헝겊으로 TV와 틀을 청소하십시오. TV에 알코올, 화학 물질이나 가정용 세정제와 같은 물질을 절대 사용하지 마십시오.

- TV 스크린 손상 위험! 어떠한 물건으로도 스크린에 절대 터치, 눌름, 마찰이나 충격을 가하지 마십시오.
- 변형 및 변색을 방지하기 위해 가능한 한 즉시 물 방울을 닦으십시오.

**재활용**



본 제품은 재활용 및 재사용할 수 있는 고품질 재료 및 구성 요소로 디자인 및 제조되었습니다.



가위표 바퀴 달린 쓰레기통 기호가 제품에 부착되었을 경우 제품이 유럽 지침 2002 / 96 / EC에 적용됨을 의미합니다. 전기 및 전자 제품의 현지 분리 수거 규정에 따르십시오.

해당 지역의 규칙에 따르며 낡은 제품을 일반 가정용 쓰레기와 함께

버리지 마십시오.

올바른 제품 폐기는 환경 및 건강에 미치는 영향을 방지하는 데 도움이 됩니다.



본 제품에 일반 가정용 쓰레기와 함께 버릴 수 없는 유럽 지침 2006 / 66 / EC에 적용된 배터리가 포함되어 있습니다.

올바른 폐기는 환경과 건강에 미치는 영향을 방지하는 데 도움이 됨으로 배터리의 분리 수거에 대한 현지 규정에 따르십시오.

# 3 TV

구매를 축하하며 필립스로 오신 것을 환영합니다! 필립스가 제공하는 지원 혜택을 완벽하게 받기 위해, 다음 웹사이트에 TV를 등록하십시오  
[www.philips.com/welcome](http://www.philips.com/welcome).

## 제어판

(42")

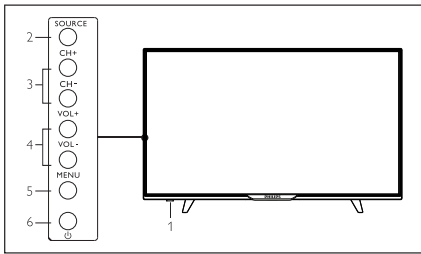

(49")

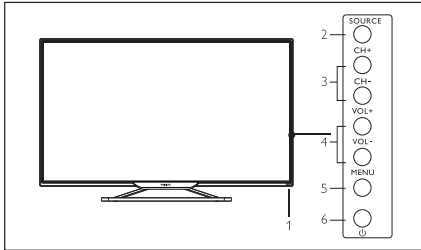





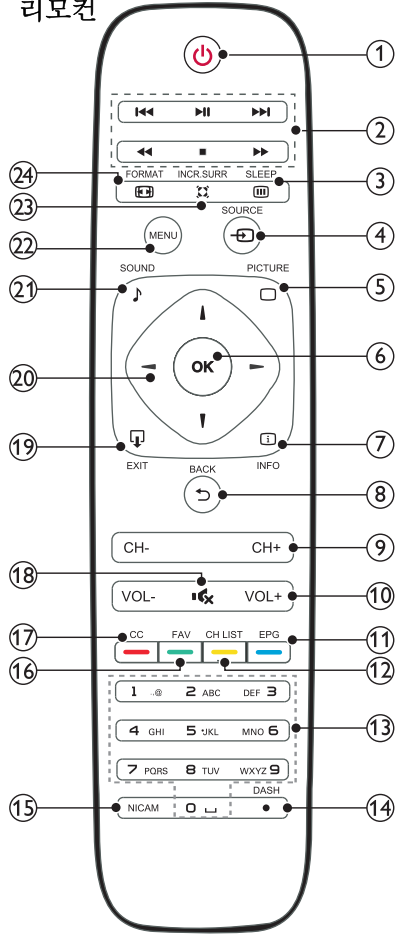



1. 표시 / 리모컨 센서
2. 소스 : 신호 소스의 목록 표시.
3. CH + / - : 이전 / 다음 채널로 전환.
4. VOL +/- : 볼륨 증가 / 줄임.
5. 메뉴 : 메인 메뉴 켜기 / 끄기.
6. ① : TV를 켜기 / 끄기; 전원 공급을 차단하기 위해, 전원 케이블을 빼십시오.

## 리모컨



- ① ① (전원 / 대기 버튼)
  - 전원을 켜 후, 버튼을 눌러 TV를 켭니다;
  - 버튼을 다시 누르면 대기 모드로 전환됩니다.

- ②  USB 모드에서 바로 가기 키 : 이전, 시작 / 일시 정지, 다음, 되감기, 정지, 빨리 감기.
- ③  수면  
미리 설정된 시간이 다 될 때 TV가 대기 모드로 전환됩니다.
- ④  소스  
TV의 입력 소스를 선택합니다.
- ⑤  화면  
미리 설정된 영상 모드로 전환됩니다.
- ⑥ OK
- 메뉴 모드 : 입력 또는 선택을 확인합니다;
  - USB 모드 : 재생 / 일시 정지.
- ⑦  정보  
사용할 수 있는 프로그램 정보를 표시합니다.
- ⑧  돌아 가기  
이전 채널로 돌아갑니다.
- ⑨ CH + / -  
TV 모드에서 이전 / 다음 채널로 전환합니다.
- ⑩ Volume +/-  
볼륨을 증가 / 줄입니다.
- ⑪ EPG  
DTV 신호 소스에 대한 전자 프로그램 가이드를 표시합니다.
- ⑫ 채널 리스트  
채널 목록을 표시합니다.
- ⑬ 숫자 키 (0~9)  
채널 또는 값을 선택합니다.
- ⑭ • DASH  
디지털 TV 프로그램을 선택합니다.
- ⑮ NICAM  
사운드 효과 사이(NICAM 기능을 지원하는 TV 신호 소스에서만 사용 가능) 에서 전환합니다.
- ⑯ FAV  
채널을 저장합니다.
- ⑰ CC  
CC 모드를 선택합니다.
- ⑱  소리를 음소거 또는 음소거를 해제합니다.
- ⑲  EXIT  
이 버튼을 눌러 메뉴를 종료합니다.

- ⑳ ▲▼◀▶ 네비게이션 키
  - 메뉴 모드 : 메뉴를 이동합니다.
  - USB 모드: 음악 또는 비디오 파일을 재생하는 동안 ◀▶ 를 눌러 앞으로 또는 뒤로 검색합니다.
- ㉑ 🎵 사운드
 

미리 설정된 오디오 모드로 전환됩니다.
- ㉒ 📺 메뉴
 

메뉴 켜기 / 끄기.
- ㉓ 🎮 놀라운 서라운드
 

가상 서라운드 오디오 효과를 사용 또는 해제합니다.
- ㉔ 📺 포맷
 

영상의 중형비를 선택합니다.

### 리모컨 사용법

리모컨을 사용할 경우, TV에 가까운 상태에서 리모컨 센서를 가리키십시오. 리모컨과 TV 사이에 가구, 벽이나 기타 물체에 의해 차단되지 않았음을 확인하십시오.

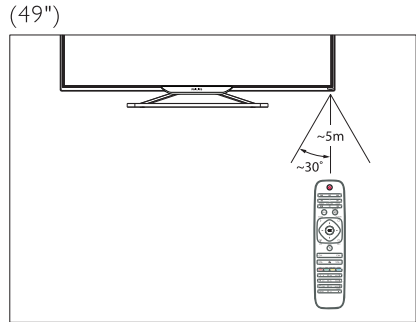
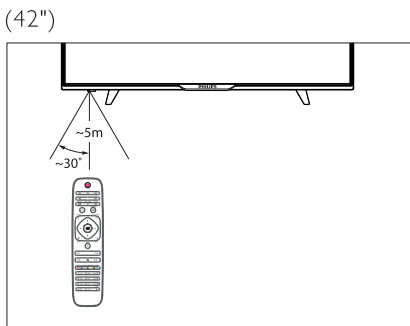

## 4 TV 사용

이 부분은 기본 TV 작업을 수행하는데 도움이 됩니다.

### TV 켜기 또는 끄기를 전환합니다

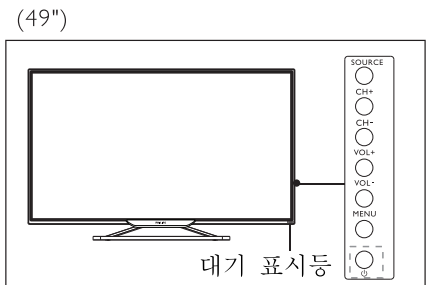
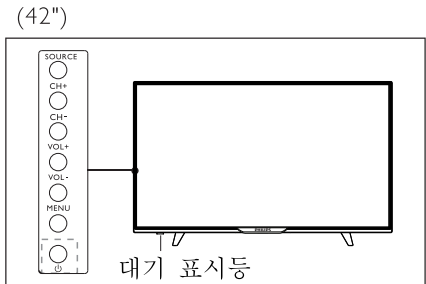

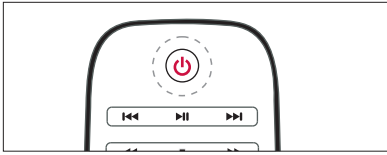

### 켜기 전환

- 전원 플러그를 연결합니다.
  - » 대기 표시등이 점등되었을 경우 리모컨의 (대기 - 켜기)을 누르십시오.

### 대기 모드 전환

- 리모컨의 (대기 - 켜기)을 누르십시오.
  - » 대기 표시등이 점등으로 전환됩니다.



### 도움말

- 대기 모드에서 TV가 매우 적은 전력을 소모하자만 에너지가 계속 소모됩니다. 장시간 시청하지 않을 경우 전원 콘센트에서 TV 전원 케이블을 빼십시오.

## 채널 전환

(42")

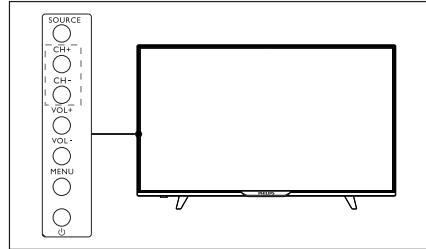

(49")

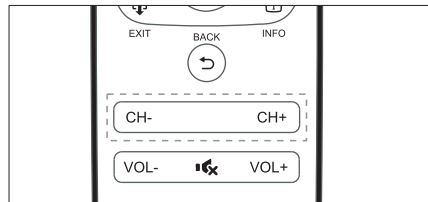
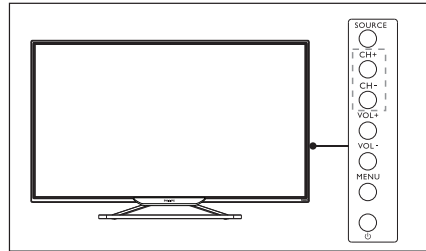

- 리모컨의 채널 +/- 이나 TV의 오른쪽 아래 부분을 누르십시오.
- 리모컨의 숫자 버튼을 사용하여 채널 번호를 입력합니다.
- 리모컨의 를 눌러 이전 채널로 전환 및 돌아갑니다.

## 연결된 기기 보기



주의

- 외부 신호 소스로 선택하기 전에 기기에서 전환합니다.

## 소스 버튼 사용

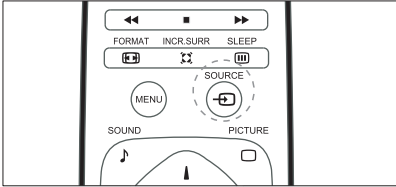

- SOURCE** 소스를 누르십시오  
» 소스 목록이 나타납니다.
- ▲▼** 를 눌러 기기를 선택하십시오.
- OK** 를 눌러 선택하십시오.  
» TV 는 선택된 기기로 전환합니다.

## TV 볼륨 조절

(42")

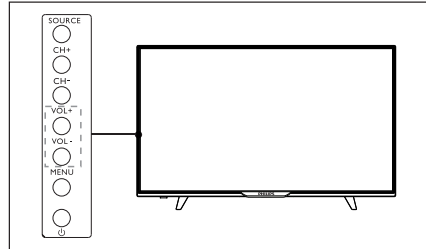

(49")

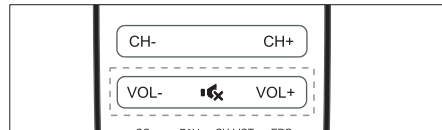
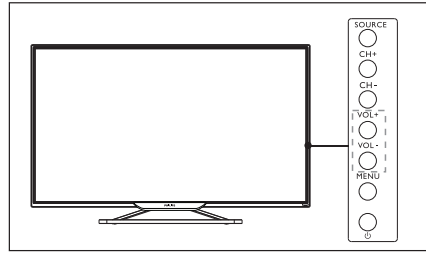

볼륨을 증가 또는 줄임

- TV 의 오른쪽 아래 부분 **VOL +/-** 또는 리모컨의 **볼륨 조절 +/-**를 누르십시오.

사운드를 음소거 또는 음소거 해제합니다.

- Mute** (음소거)를 누르십시오.
- Mute** 를 다시 눌러 소리를 복원합니다.

## 5 제품 정보

사양은 예고없이 변경 될 수 있습니다. 상세한 제품 정보는 다음 웹 사이트를 방문하십시오  
www.philips.com/support.

### 디스플레이 해상도

컴퓨터 포맷

- 해상도 - 재생 빈도 :
  - 640 × 480 - 60Hz
  - 800 × 600 - 60Hz
  - 1024 × 768 - 60Hz
  - 1360 × 768 - 60Hz
  - 1920 × 1080 - 60Hz

비디오 포맷

- 해상도 - 재생 빈도 :
  - 480i - 60Hz
  - 480p - 60Hz
  - 576i - 50Hz
  - 576p - 50Hz
  - 720p - 50Hz, 60Hz
  - 1080i - 50Hz, 60Hz
  - 1080p - 50Hz, 60Hz
  - 2016i - 50Hz, 60Hz
  - 2016p - 50Hz, 60Hz

### 멀티미디어

- 지원되는 저장 장치 : USB (FAT 또는 FAT32 USB 저장 장치만 지원됩니다.)
- 지원되는 멀티미디어 파일 형식 :
  - 영상: JPEG
  - 오디오: MP3
  - 비디오: MPEG 2/MPEG 4, H.264

### 사운드 전원

- 42PUN5800/61:8W×2
- 49PUN5800/61:8W×2

### 고유 해상도

- 42PUN5800/61:3840×2160
- 49PUN5800/61:3840×2160

### 튜너 / 수신 / 전송

- 공중 입력 : 75ohm 동축 (IEC75)
- TV 시스템: ATV: NTSCM  
DTV: ATSC



---

## 리모컨

- 건전지: 2 × AAA

---

## 전원 공급 장치

- 메인 전원 공급 장치:  
100-240V~50/60Hz
- 대기 에너지 소비 :  
≤ 0.5W
- 환경 온도 : 5- 40°C
- 소비 전력 :  
42PUN5800/61:98W  
49PUN5800/61:130W



경고

- TV 마운트와 함께 제공된 모든 지시 사항을 따르십시오. TP 비전 유럽 B.V.는 부적절한 TV 설치로 인한 사고, 부상이나 손상 결과에 대한 책임을 지지 않습니다.

모델 번호	필요한 픽셀 피치 (mm)	필요한 장착 나사
42PUN5800/61	200 × 300	4 × M6
49PUN5800/61	200 × 300	4 × M6

---

## 지원되는 TV 장착

TV를 장착하려면, VESA 표준을 준수한 필립스 TV 마운트 또는 기타 TV 마운트를 구매하십시오. 케이블 및 커넥터의 손상을 방지하려면, TV의 뒷면과 벽 사이에 적어도 2.2인치 또는 5.5cm의 여유 간격을 두십시오.

## 6 문제 해결

이 부분에서는 일반적인 문제와 그 동반 해결책을 책임집니다.

### 일반적인 문제

TV를 켤 수 없습니다 :

- 전원 콘센트에서 전원 케이블을 분리하십시오. 재연결하기 전에 1분 동안 기다리십시오.
- 전원 케이블이 제대로 연결되어 있는지 확인하십시오.

리모컨이 정확히 작동하지 않습니다 :

- 리모컨 배터리가 +/- 방향에 따라 올바르게 삽입되어 있는지 확인하십시오.
- 리모컨 배터리가 평평하거나 약한 경우 교체하십시오.
- 리모컨과 TV 센서 렌즈를 청소하십시오.

TV 메뉴에 잘못된 언어가 표시됩니다.

- 원하는 언어로 TV 메뉴를 변경하십시오.

TV를 켜기 / 끄기 또는 대기 전환할 때, TV 새시에서 똑똑 하는 소리가 들립니다 :

- 조치가 필요하지 않습니다. 똑똑 소리는 열변형으로 인한 TV의 정상적인 신축성 소리입니다. 이는 성능에 영향을 주지 않습니다.

### 채널 문제

이전에 설치된 채널이 채널 목록에 표시되지 않습니다 :

- 올바른 채널 목록이 선택되어 있는지 확인하십시오.

### 화면 문제

TV가 켜져 있지만 화면이 없습니다 :

- 안테나가 TV에 제대로 연결되어 있는지 확인하십시오.
- 올바른 장치가 TV 소스로 선택되어 있는지 확인하십시오.

소리가 나지만 화면이 없습니다 :

- 화면 설정이 올바르게 설정되어 있는지 확인하십시오.

안테나 연결로 인한 TV 수신 불량 :

- 안테나가 TV 에 제대로 연결되어 있는지 확인하십시오.
- 라우드 스피커, 발굴 오디오 장치, 네온 등, 높은 건물 및 기타 대형 물체는 수신 품질에 영향을 미칠 수 있습니다. 가능한, 안테나 방향을 변경하거나 TV 에서 장치를 멀리 이동시킴으로써 수신 품질 향상을 시도하십시오.
- 하나의 특정 채널의 수신이 좋지 않을 경우, 해당 채널을 미세 조정하십시오.

연결된 장치의 화면 화질이 좋지 않습니다 :

- 장치가 제대로 연결되어 있는지 확인하십시오.
- 화면 설정이 올바르게 설정되어 있는지 확인하십시오.

화면이 스크린에 맞지 않습니다 ; 너무 크거나 너무 작습니다 :

- 기타 화면 형식을 시도하십시오.

화면 위치가 올바르지 않습니다:

- 일부 장치의 화면 신호가 제대로 화면에 맞지 않을 수 있습니다. 장치의 신호 출력을 확인하십시오

---

## 사운드 문제

화면을 재생하고 있지만, 음질이 좋지 않습니다 :

- 모든 케이블이 제대로 연결되어 있는지 확인하십시오.
- 볼륨이 0 으로 설정되어 있지 않음을 확인하십시오.
- 사운드가 음소거로 설정되어 있지 않음을 확인하십시오.
- 사운드 설정이 올바르게 설정되어 있는지 확인하십시오.

화면을 재생하고 있지만 사운드가 하나의 스피커에서만 나옵니다 :

- 사운드 밸런스가 중앙으로 설정되어 있는지 확인하십시오.

---

## HDMI 연결 문제

HDMI 장치에 문제가 있습니다 :

- HDCP (고 - 대역폭 디지털 콘텐츠 보호) 지원이 HDMI 장치의 내용을 TV 에 재생하는데 걸리는 시간을 지연할 수 있음을 유의하십시오.

- TV 가 HDMI 장치를 인식하지 않거나 화면이 재생되지 않을 경우, 다시 전환하기 전에 다른 장치에 신호 소스 전환을 시도하십시오.
- 단속음 차질이 있는 경우, HDMI 장치로부터의 출력 설정이 올바른지 확인하십시오.

## 컴퓨터 연결 문제

TV 에 컴퓨터 영상이 안정적으로 재생되지 않습니다 :

- PC 가 지원하는 해상도 및 화면 주사율을 사용하는지를 확인하십시오.
- TV 화면 형식을 스케일 없음으로 설정하십시오.

## 문의

당신의 문제를 해결할 수 없을 경우, 다음 웹 사이트에서 이 모델에 대한 자주 묻는 질문을 참조하십시오.

[www.philips.com/support](http://www.philips.com/support).

문제가 여전히 해결되지 않을 경우 해당 지역의 필립스 고객 서비스 센터에 문의하십시오.



경고

- 자신이 TV 를 직접 수리하려고 하지 마십시오. 이로 인해 TV 에 심각한 부상, 복구 할 수 없는 손상이 발생 또는 보증이 무효화 될 수 있습니다.



주의

- 필립스 고객 서비스 센터에 문의하기 전에 TV 모델과 일련 번호를 메모하시기 바랍니다. 이 번호는 TV 의 뒷면 / 바닥 및 포장에 인쇄되어 있습니다.



All registered and unregistered trademarks are property of their respective owners. Specifications are subject to change without notice. Philips and the Philips' shield emblem are trademarks of Koninklijke Philips N.V. and are used under license from Koninklijke Philips N.V.  
2015 © TP Vision Europe B.V. All rights reserved.  
philips.com

