

Register your product and get support at
www.philips.com/welcome

Brukerhåndbok

PHILIPS

Innhold

1 Mitt nye fjernsyn 4

- 1.1 Ultra HD-TV 4
- 1.2 Smart TV 4
- 1.3 Applikasjonsgalleri 4
- 1.4 Leievideoer 4
- 1.5 Sosiale nettverk 4
- 1.6 Ambilight+hue 5
- 1.7 Skype 5
- 1.8 Smarttelefoner og nettbrett 5
- 1.9 Sette fjernsyn og opptak på pause 5
- 1.10 Spill 5
- 1.11 EasyLink 6

2 Oppsett 7

- 2.1 Les om sikkerhet 7
- 2.2 Fjernsynsstativ og veggmontering 7
- 2.3 Tips om plassering 7
- 2.4 Strømkabel 7
- 2.5 Antennekabel 8
- 2.6 Parabol 8

3 Nettverk 9

- 3.1 Trådløst nettverk 9
- 3.2 Kablet nettverk 10
- 3.3 Nettverksinnstill. 10

4 Tilkoblinger 12

- 4.1 Tips om tilkoblinger 12
- 4.2 EasyLink HDMI-CEC 13
- 4.3 Vanlig grensesnitt – CAM 14
- 4.4 TV-boks – STB 15
- 4.5 Satellittmott. 15
- 4.6 Hjemmekinosystem – HTS 16
- 4.7 Blu-ray-spiller 17
- 4.8 DVD-spiller 17
- 4.9 Spillkonsoll 18
- 4.10 USB-harddisk 18
- 4.11 USB-tastatur eller -mus 19
- 4.12 USB-flash-stasjon 20
- 4.13 Fotokamera 20
- 4.14 Videokamera 21
- 4.15 Datamaskin 21
- 4.16 Hodetelefoner 22
- 4.17 Trådløse høyttalere (for TVer i 7500-serien) 22

5 Slå på 23

- 5.1 På eller Standby 23
- 5.2 Knapper på fjernsynet 23
- 5.3 Lysstyrke for ordmerke 23

6 Fjernkontroll 24

- 6.1 Knappeoversikt for 7100- og 7500-serien 24
- 6.2 Knappeoversikt for 6300-, 6500-, 6600- og 6700-serien 25
- 6.3 Tastatur 26
- 6.4 Peker (for TVer i 7500-serien) 27
- 6.5 IR-sensor for RF-fjernkontroll 28
- 6.6 IR-sensor for fjernkontroll som ikke er RF 28
- 6.7 Paring med fjernsynet 28
- 6.8 Batterier 29

- 6.9 Rengjøring 29

7 Fjernsynskanaler 31

- 7.1 Se på fjernsynskanaler 31
- 7.2 Kanalinstallasjon 36

8 Satellittkanaler 40

- 8.1 Satellittkanaler 40
- 8.2 Se på satellittkanaler 40
- 8.3 Satellittkanalliste 40
- 8.4 Favorittsatellittkanaler 40
- 8.5 Låse satellittkanaler 41
- 8.6 Satellittinstallasjon 42
- 8.7 Problemer med satellitter 46

9 Hjem-menyen 47

10 TV-guide 48

- 10.1 Dette trenger du 48
- 10.2 Bruke TV-guiden 48
- 10.3 Opptak 48

11 Kilder 49

- 11.1 Kildeliste 49
- 11.2 Fra standby 49
- 11.3 EasyLink 49

12 Timere og klokke 50

- 12.1 Sleep Timer 50
- 12.2 Klokke 50
- 12.3 Timer for å slå av 50

13 3D 51

- 13.1 3D 51
- 13.2 Dette trenger du 51
- 13.3 3D-brillene 51
- 13.4 Vedlikeholde 3D-brillene 52
- 13.5 Se i 3D 52
- 13.6 Optimal 3D-visning 52
- 13.7 Helseadvarsel 53

14 Spill 54

- 14.1 Spill et spill 54
- 14.2 Spill for to personer 54

15 Bildene, videoene og musikken din 56

- 15.1 Fra en USB-tilkobling eller nettverksdatamaskin 56
- 15.2 Wi-Fi Miracast 57

16 Pause TV 59

17 Opptak 60

- 17.1 Dette trenger du 60
- 17.2 Ta opp et program 60
- 17.3 Se på et opptak 60

18 Skype 62

- 18.1 Om Skype 62
- 18.2 Dette trenger du 62
- 18.3 Begynne med Skype 62
- 18.4 Skype-meny 63

- 18.5 Min profil 63
- 18.6 Personer 64
- 18.7 Ringe på Skype 65
- 18.8 Skype-kreditt 66
- 18.9 Skype-innstillinger 66
- 18.10 Logge av 68
- 18.11 Avslutte Skype 68
- 18.12 Betingelser for bruk og retningslinjer for personvern 68

19 Smart TV 69

- 19.1 Om Smart TV 69
- 19.2 Dette trenger du 69
- 19.3 Oppsett av Smart TV 69
- 19.4 Smart TV-apper 69
- 19.5 Tilbakestille Smart TV 71

20 Multi room (Flere rom) 72

- 20.1 Om Multi room 72
- 20.2 Dette trenger du 72
- 20.3 Bruke Multi room 72

21 Del dette ... 74

22 MyRemote-app 75

- 22.1 Om MyRemote-app 75
- 22.2 Dette trenger du 75
- 22.3 Laste ned appen 76
- 22.4 Appmeny 76
- 22.5 Appens funksjoner 76

23 Innstillinger 80

- 23.1 Oppsettsmeny 80
- 23.2 Bilde 81
- 23.3 Lyd 85
- 23.4 Ambilight 88
- 23.5 Universell tilgang 91

24 Beskrivelser 93

- 24.1 Miljøet 93
- 24.2 Mottak for TVer uten satellittmottaker 94
- 24.3 Mottak for TVer med satellittmottaker 94
- 24.4 Skjerm 94
- 24.5 Drift 95
- 24.6 Mål og vekt (7500-serien) 95
- 24.7 Mål og vekt (7100-serien) 95
- 24.8 Mål og vekt (6600-/6700-serien) 96
- 24.9 Mål og vekt (6500-serien) 96
- 24.10 Tilkoblingsmuligheter for treveiskontakt 96
- 24.11 Tilkoblingsmuligheter for toveiskontakt 97
- 24.12 Multimedia 97

25 Programvare 98

- 25.1 Oppdatering av programvare 98
- 25.2 Programvareversjon 98
- 25.3 Programvare med åpen kildekode 98
- 25.4 Open source license 98

26 Feilsøking og kundestøtte 104

- 26.1 Feilsøking 104
- 26.2 Registrer 105
- 26.3 Hjelp 105
- 26.4 Elektronisk hjelp 105
- 26.5 Forbrukerstøtte/repasjoner 106

27 Sikkerhet og vedlikehold 107

- 27.1 Sikkerhet 107

- 27.2 Vedlikehold av skjermen 108

28 Bruksvilkår, opphavsrett og lisenser 109

- 28.1 Vilkår for bruk 109
- 28.2 Opphavsrett og lisenser 109

Stikkordregister 112

Mitt nye fjernsyn

1.1

Ultra HD-TV

Dette fjernsynet har en **Ultra HD**-skjerm. Oppløsningen er fire ganger høyere enn på vanlige HD-skjermer. Ultra HD betyr at 8 millioner piksler gir det mest forfinede og naturtro bildet du kan få på fjernsyn.

I tillegg konverterer nye **Ultra Pixel HD Engine** kontinuerlig alle innkommende TV-signaler til Ultra HD-oppløsning, slik at du kan nyte fantastisk bildekvalitet med en gang du slår på fjernsynet. Eller du kan se på opprinnelige Ultra HD-videoer gjennom HDMI 4-tilkoblingen. Ultra HD gir deg markerte og klare fjernsynsbilder selv på en stor skjerm.



- Bare for fjernsyn med Ultra HD-skjerm.

1.2

Smart TV

Koble **Philips Smart LED TV** til Internett, og oppdag en ny fjernsynsverden. Du kan koble deg opp med kabel via ruterer eller trådløst med Wi-Fi.

Hvis fjernsynet er koblet til hjemmenettverket, kan bilder fra en smarttelefon vises på fjernsynet, du kan spille av videoer lagret på datamaskinen eller betjene fjernsynet med nettbrettet.

Hvis TV-en er koblet til Internett, kan du se på leievideo fra en nettvideobutikk, lese den nettbaserte TV-guiden eller ta opp favoritt-TV-programmet ditt på en USB-harddisk.

Smart TV-appene gir tilgang til all slags underholdning og praktiske tjenester.

I **Hjelp** kan du trykke på **— Nøkkellord** og slå opp **Smart TV** hvis du vil ha mer informasjon.

1.3

Applikasjonsgalleri

Åpne **applikasjonsgalleriet** i Smart TV for å bla gjennom appene, samlingen av skreddersydde webområder for TV.

Finn appen for YouTube-videoer, en lokal avis, et nettbasert

fotoalbum, Facebook, Twitter o.l.

Det finnes apper for leie av video fra videobutikk på Internett og apper for å se på programmer du gikk glipp av.

Hvis du ikke finner det du er ute etter i applikasjonsgalleriet, kan du prøve World Wide Web og surfe på Internett på TV-en.

I **Hjelp** kan du trykke på **— Nøkkellord** og slå opp på **Applikasjonsgalleri** hvis du vil ha mer informasjon.

1.4

Leievideoer

Det er ikke nødvendig å forlate hjemmet hvis du vil se en **leievideo**.

Det er bare å leie den nyeste filmen fra den nettvideobutikken for området ditt.

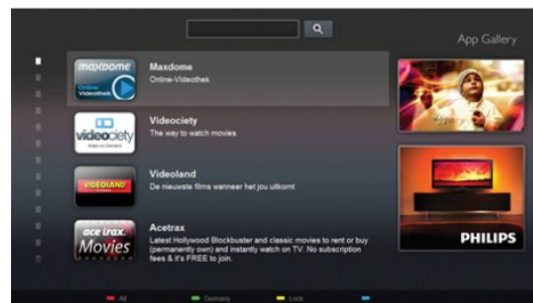

Start Smart TV, og legg til videobutikkappen på startsiden for Smart TV.

Åpne videobutikkappen, opprett en personlig konto, velg film, og start avspillingen.

Du slipper å styre med nedlasting og kan se filmen umiddelbart*.

I **Hjelp** kan du trykke på **— Nøkkellord** og slå opp **Leiefilmer** hvis du vil ha mer informasjon.

* Avhengig av videostreamingtjenesten til videobutikken som velges.

1.5

Sosiale nettverk

Det er ikke nødvendig å gå til datamaskinen for å lese meldinger fra venner.

Åpne Smart TV, velg siden din på det **sosiale nettverket**, og send en melding rett fra sofaen.



Smart-TV støtter de populære sosiale nettverkene Facebook og Twitter.

I **Hjelp** kan du trykke på **— Nøkkelord** og slå opp på **Applikasjonsgalleri** hvis du vil ha mer informasjon.

1.6

Ambilight+hue

Med **Ambilight+hue** er det mulig å stille inn **Philips hue**-lyskildene slik at de følger Ambilight-fargene til TV-en.

Philips hue-lyskildene utvider Ambilight-effekten til hele rommet. Hvis du ikke har Philips hue-lyskilder ennå, kan du kjøpe **Philips hue Starter Kit** (inklusive en hue-bro og 3 hue-lyskilder) og installere lyskildene og broen. Ekstra Philips hue-lyskilder kan kjøpes separat.



- Bare for fjernsyn med Ambilight.

1.7

Skype

Med **Skype™** kan du foreta videosamtaler på TV-en gratis.

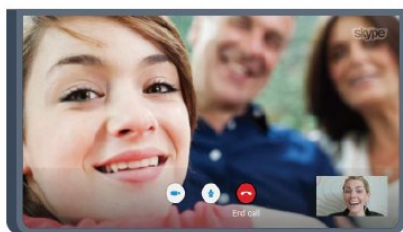

Du kan ringe opp og se venner fra hvor enn du er i verden. Videosamtaler krever at du har et kamera med innebygd mikrofon og en god forbindelse til Internett. Enkelte Philips-TV-er har innebygd kamera og mikrofon.

I **Hjelp** kan du trykke på **— Nøkkelord** og slå opp **Skype** hvis du vil ha mer informasjon.

1.8

Smarttelefoner og nettbrett

Hvis du vil bruke smarttelefonen eller nettbrettet ditt som TV-fjernkontroll eller som mediekontroller, kan du laste ned **Philips MyRemote**-appen fra appbutikken for smarttelefonen eller nettbrettet.



Betjen TV-en din fra smarttelefonen eller nettbrettet, bytt kanal eller juster lydstyrken. Med MyRemote-appen kan du bruke telefonen eller nettbrettet ditt til å sende bilder, musikk eller videoer fra datamaskinen til TV-en din. Og med MyRemote-appen på et nettbrett kan du hente frem TV-guiden, lese om programmene og bytte kanal på TV-en med kun et fingertrykk. MyRemote-appen er tilgjengelig for iOS og Android.

I **Hjelp** kan du trykke på **— Nøkkelord** og slå opp **MyRemote-app** hvis du vil ha mer informasjon.

1.9

Sette fjernsyn og opptak på pause

Hvis du kobler til en **USB-harddisk**, kan du sette et program på pause eller ta det opp fra en digital TV-kanal.



Sett fjernsynet på pause, og ta telefonen som haster, eller ta deg en pause under en idrettssending mens fjernsynet lagrer sendingen på USB-harddisken. Du kan begynne å se på den igjen senere.

Hvis du har en USB-harddisk koblet til, kan du også ta opp digitale sendinger. Du kan ta opp mens du ser på et program, eller planlegge opptak av et oppsatt program.

I **Hjelp** kan du trykke på **— Nøkkelord** og slå opp **Pause på TV** eller **Opptak** hvis du vil ha mer informasjon.

Spill

Hvis du velger en spillkonsoll i menyen Hjem, skifter fjernsynet automatisk til de ideelle spillinnstillingene.

Hvis du spiller et spill for flere personer med delt skjerm, kan du angi at fjernsynet skal vise hver skjerm i fullskjermsmodus samtidig.

Hver spiller kan konsentrere seg om sitt eget spill.



fjernsynet viser begge skjermene ved hjelp av 3D-teknologi. Hvis du vil spille et spill for to spillere med to forskjellige skjermbilder, trenger du et par 3D-briller for hver spiller.

I **Hjelp** kan du trykke på **— Nøkkelord** og slå opp **Spillkonsoll** eller **Spill for to personer** hvis du vil ha mer informasjon.

EasyLink

Med **EasyLink** kan du betjene en tilkoblet enhet, f.eks. en Blu-ray-spiller, med fjernkontrollen til fjernsynet.

EasyLink kommuniserer med de tilkoblede enhetene ved hjelp av HDMI CEC.

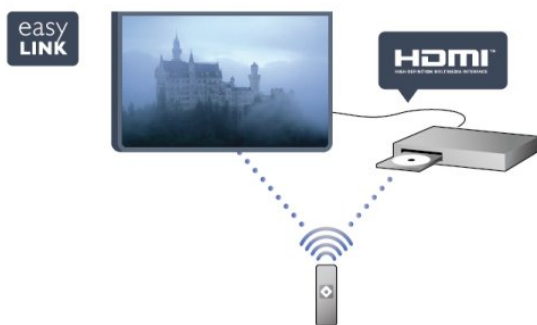

I **Hjelp** kan du trykke på **— Nøkkelord** og slå opp **EasyLink** hvis du vil ha mer informasjon.

Oppsett

2.1

Les om sikkerhet

Les sikkerhetsinstruksjonene før du tar i bruk fjernsynet.

Slå opp i Hjelp på **Sikkerhet og vedlikehold** > **Sikkerhet**.

2.2

Fjernsynsstativ og veggmontering

Fjernsynsstativ

Du finner monteringsinstruksjonene for fjernsynsstativet i hurtigveiledningen som fulgte med fjernsynet. Hvis du har mistet denne veiledningen, kan du laste den ned fra www.philips.com.

Bruk produkttypenummeret på TVen til å søke etter den riktige hurtigveiledningen du vil laste ned.

Veggmontering

Fjernsynet er også klargjort for en VESA-kompatibel veggmonteringsbrakett (selges separat).

Bruk følgende VESA-kode når du kjøper veggfeste ...

For å feste braketten sikkert skal du bruke skruer med en lengde som angitt på tegningen.

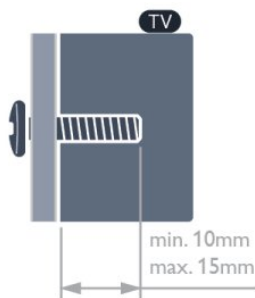

- TV i 7500-serien på 42 tommer/47 tommer/55 tommer/65 tommer VESA MIS-F 400 x 400, M6
- TV i 7179-, 7189-, og 7199-serien på 42 tommer/47 tommer/55 tommer/65 tommer VESA MIS-F 400 x 400, M6
- TV i 7100-serien på 42 tommer/47 tommer VESA MIS-F 300 x 300, M6
- TV i 7100-serien på 55 tommer VESA MIS-F 400 x 400, M6
- TV i 6800-serien på 58 tommer VESA MIS-F 400 x 400, M6

- TV i 6800-serien på 50 tommer VESA MIS-F 400 x 200, M6
- TV i 6800-serien på 40 tommer VESA MIS-F 200 x 100, M6
- TV i 6700-serien på 40 tommer/48 tommer VESA MIS-F 400 x 200, M6
- TV i 6600-serien på 55 tommer/65 tommer VESA MIS-F 400 x 400, M6
- TV i 6600-serien på 40 tommer/48 tommer VESA MIS-F 400 x 200, M6
- TV i 6500-serien på 55 tommer VESA MIS-F 400 x 400, M6
- TV i 6500-serien på 32 tommer/42 tommer/47 tommer VESA MIS-F 400 x 200, M6
- TV i 6400-serien på 55 tommer VESA MIS-F 400 x 400, M6
- TV i 6400-serien på 40 tommer/48 tommer VESA MIS-F 400 x 200, M6

Forsiktig

Det krever spesielle ferdigheter å montere fjernsynet på veggen. Dette bør kun gjøres av kvalifisert personell. Veggmontering av fjernsynet må overholde sikkerhetsstandardene i henhold til vekten på fjernsynet. Les også sikkerhetsinformasjonen nøye før du plasserer fjernsynet.

TP Vision Europe B.V. påtar seg ikke noe ansvar for feilmontering eller montering som fører til ulykker eller skader.

2.3

Tips om plassering

- Plasser TVen slik at det ikke kommer lys rett på skjermen.
- Demp belysningen i rommet for å få best Ambilight-effekt.*
- Plasser TVen opptil 15 cm fra veggen.
- Den ideelle avstanden for å se på TV er tre ganger den diagonale skjermstørrelsen. Når du sitter, bør øynene dine være på høyde med midten av skjermen.

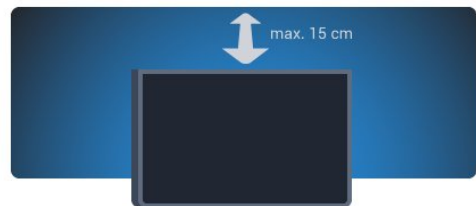

*Ambilight-funksjonen er bare for TV-er med Ambilight.

2.4

Strømkabel

- Plugg strømkabelen i **POWER**-kontakten bak på TVen.
- Sørg for at strømkabelen sitter godt fast i kontakten.
- Sørg for at støpselet i vegguttaket alltid er tilgjengelig.
- Når du kobler fra strømkabelen, må du alltid dra i støpselet,

aldri i kabelen.

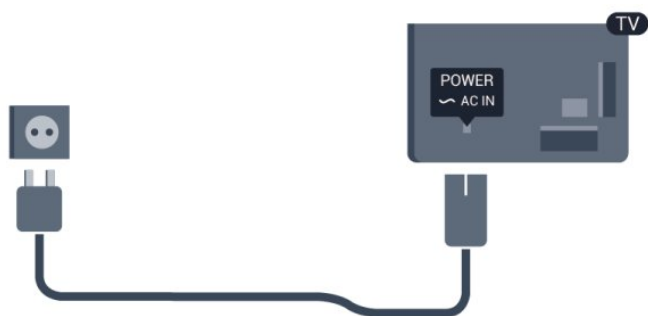

Selv om dette fjernsynet har et svært lavt strømforbruk i standby, bør du koble fra strømkabelen for å spare strøm hvis du ikke bruker fjernsynet over lengre tid.

I **Hjelp** kan du trykke på **Nøkkelord** og slå opp Slå på hvis du vil ha mer informasjon om hvordan du slår TVen av og på.

2.5

Antennekabel

Plugg antennestøpselet godt fast i **ANTENNA**-uttaket bak på fjernsynet.

Du kan koble til din egen antenne eller et antennesignal fra et antennedistribusjonssystem. Bruk en koaksial IEC RF-antennekontakt på 75 ohm.

Bruk denne antennekontakten til DVB-T- og DVB-C-inngangssignaler.



2.6

Parabol

Koble satellittantennekontakten av F-typen til satellittantennekontakten **SAT** bak på fjernsynet.

- Bare for TV-er med innebygd satellittuner.

Nettverk

3.1

Trådløst nettverk

Dette trenger du

Hvis du vil koble fjernsynet trådløst til Internett, trenger du en trådløs ruter. Bruk en høyhastighetstilkobling til Internett (bredbånd).



Nettverksenheter

Fjernsynet kan koble seg til andre enheter på det trådløse nettverket, for eksempel datamaskinen eller smarttelefonen. Du kan bruke en datamaskin med Microsoft Windows eller Apple OS X.

Fildeling

Med dette fjernsynet kan du åpne bilder, musikk og videoer lagret på datamaskinen. Bruk en oppdatert versjon av en medieserverprogramvare som for eksempel Philips MediaManager*, Windows Media Player 11, Twonky™ eller tilsvarende.

Installer medieserverprogramvaren på datamaskinen, og still den inn til å dele mediefilene med TVen. Du finner mer informasjon i brukerhåndboken til medieserverprogramvaren. Denne programvaren må kjøre på datamaskinen for at du skal kunne se eller spille av filer på TVen.

* Du kan laste ned Philips MediaManager-programvaren fra Philips-supportwebstedet www.philips.com/support

Opprette tilkoblingen

Følg trinn 1 til 5.

- Trinn 1** – påse at ruterens for det trådløse nettverket er slått på.
- Trinn 2** – trykk på **🏠**, velg **Oppsett**, og trykk på **OK**.
- Trinn 3** – velg **Koble til nettverk**, og trykk på **OK**.
- Trinn 4** – velg **Koble til**, og trykk på **OK**.
- Trinn 5** – velg **Trådløst**, og trykk på **OK**.
- Trinn 6** – velg **Skanning** for å søke etter det trådløse nettverket.

Hvis du har en ruter med WPS (Wi-Fi Protected Setup), kan du velge **WPS**. Gjør et valg, og trykk på **OK**.

- **Skanning**

Velg **Skanning** for å skanne etter det trådløse nettverket (den trådløse ruterens). TVen kan finne en rekke trådløse nettverk i nærheten.

- **WPS**

Hvis ruterens har WPS, kan du koble deg direkte til ruterens uten skanning. Gå til ruterens, trykk på WPS-knappen, og gå tilbake til TVen innen 2 minutter. Trykk deretter på **Koble til** for å opprette tilkoblingen.

Hvis du har enheter i det trådløse nettverket som bruker WEP-systemet for sikkerhetskryptering, kan du ikke bruke WPS.

Hvis du må bruke **WPS PIN-kode** for å koble deg til, velger du **Skanning** i stedet for WPS.

Trinn 7 – velg det trådløse nettverket ditt i listen over oppdagede nettverk, og trykk på **OK**.

Hvis nettverket ditt ikke står i listen fordi nettverksnavnet er skjult (du slo av ruterens SSID-sending), velger du **Man. inngang** for å taste inn nettverksnavnet selv.

Trinn 8 – avhengig av typen ruter kan du nå taste inn krypteringsnøkkelen (WEP, WPA eller WPA2). Hvis du har tastet inn krypteringsnøkkelen for dette nettverket tidligere, kan du velge **Neste** for å opprette tilkoblingen umiddelbart. Hvis ruterens støtter WPS eller WPS-PIN-kode, kan du velge **WPS**, **WPS PIN** eller **Standard**. Gjør et valg, og trykk på **OK**.

- **Standard**

Velg **Standard** for å taste inn krypteringsnøkkelen (passord, passfrase eller sikkerhetsnøkkel) manuelt. Du kan bruke fjernkontrolltastaturet til å angi krypteringsnøkkelen. Når du har angitt nøkkelen, trykker du på **Koble til**.

- **WPS-PIN-kode**

Hvis du vil opprette en sikret WPS-tilkobling med PIN-kode, velger du **WPS PIN** og trykker på **OK**. Skriv ned den 8-sifrede PIN-koden som vises, og angi den i ruterprogramvaren på PCen. Gå tilbake til TVen, og trykk på **Koble til**. Slå opp i ruterhåndboken hvis du vil ha informasjon om hvor du angir PIN-koden i ruterprogramvaren.

Trinn 9 – det vises en melding når tilkoblingen er opprettet.

Nettverkskonfigurasjon

Hvis tilkoblingen mislykkes, kan du kontrollere DHCP-innstillingen for ruterens. DHCP må stilles til **På**.

Hvis du er en avansert bruker og vil bruke statiske IP-adresser i nettverket, stiller du TVen til Statisk IP.

Hvis du vil stille TVen til Statisk IP, trykker du på **🏠**, velger **Oppsett** og trykker på **OK**. Velg **Nettverksinnstillinger** > **Nettverksinnstillinger** > **Nettverkskonfigurasjon** > **Statisk IP**. Hvis du velger Statisk IP i menyen, kan du stille inn IP-adressen og andre nødvendige innstillinger i **Statisk IP-konfigurasjon** i samme meny.

Nettverksproblemer

Trådløst nettverk blir ikke funnet eller har forstyrrelser

- Mikrobølgeovner, DECT-telefoner eller andre Wi-Fi 802,11b/g/n-enheter i nærheten kan forstyrre det trådløse nettverket.
- Sørg for at brannmurene i nettverket tillater tilgang til den trådløse fjernsynstilkoblingen.
- Hvis det trådløse nettverket ikke fungerer riktig hjemme hos deg, kan du prøve med trådbundet nettverksinstallasjon.

Internett fungerer ikke

- Hvis tilkoblingen til ruterer er i orden, bør du kontrollere ruterens Internett-tilkobling.

PCen og Internett-tilkoblingen er trege

- Se i brukerhåndboken for den trådløse ruterer for å få informasjon om innendørs rekkevidde, overføringshastighet og andre faktorer for signalkvalitet.
- Du må ha en høyhastighetstilkobling til Internett (bredbånd) for denne ruterer.

3.2

Kablet nettverk

Dette trenger du

Du trenger en **nettverksruter** for å koble TVen til Internett. Bruk en ruter med høyhastighetstilkobling (bredbånd) til Internett.



Fildeling

Med dette fjernsynet kan du åpne bilder, musikk og videoer lagret på datamaskinen. Bruk en oppdatert versjon av en medieserverprogramvare som for eksempel Philips MediaManager*, Windows Media Player 11, Twonky™ eller tilsvarende.

Installer medieserverprogramvaren på datamaskinen, og still den inn til å dele mediefilene med TVen. Du finner mer informasjon i brukerhåndboken til medieserverprogramvaren. Denne programvaren må kjøre på datamaskinen for at du skal kunne se eller spille av filer på TVen.

* Du kan laste ned Philips MediaManager-programvaren fra Philips-supportwebstedet www.philips.com/support

I **Hjelp** kan du trykke på **Nøkkelord** og slå opp **Medieserverprogramvare, støttet** for å få en oversikt over støttet medieserverprogramvare.

Koble til ruterer

Koble til og sett opp ruterer ved å følge trinn **1** til **5**.

- 1 - Koble ruterer til fjernsynet med en nettverkskabel (Ethernet-kabel**).
- 2 - Kontroller at ruterer er slått på.
- 3 - Trykk på **⏠** og velg **Oppsett**, trykk deretter på **OK**.
- 4 - Velg **Koble til nettverk**, og trykk på **OK**.
- 5 - Velg **Kablet**, og trykk på **OK**.

TVen søker konstant etter nettverkstilkoblingen. Det vises en melding når tilkoblingen er opprettet.

Nettverkskonfigurasjon

Hvis tilkoblingen mislykkes, kan du kontrollere DHCP-innstillingen for ruterer. DHCP må stilles til **På**.

Hvis du alternativt er en avansert bruker og vil installere nettverket med statisk IP-adresse, stiller du TVen til Statisk IP.

Hvis du vil stille TVen til Statisk IP, trykker du på **⏠**, velger **Oppsett** og trykker på **OK**.

Velg **Nettverksinnstillinger** >

Nettverksinnstillinger > **Nettverkskonfigurasjon** > **Statisk IP**.

Hvis Statisk IP velges i menyen, kan du stille inn IP-adressen og andre nødvendige innstillinger i **Statisk IP-konfigurasjon** i samme meny.

**Bruk en skjermet FTP Cat. 5E-Ethernet-kabel for å overholde EMC-forskriftene.

3.3

Nettverksinnstill.

Slik åpner du Nettverksinnstillinger ...

- 1 - Trykk på **⏠** og velg **Oppsett**, trykk deretter på **OK**.
- 2 - Velg **Nettverksinnstillinger**, og trykk på **OK**.

• Vis nettverksinnstillinger

Alle aktuelle nettverksinnstillinger vises her. IP- og MAC-adressen, signalstyrken, hastigheten, krypteringsmetoden osv.

• Nettverksinnstill.

– Nettverkstype

Stiller nettverket til Trådbundet eller Trådløst.

– Nettverkskonfigurasjon

Stiller nettverkskonfigurasjonen til DHCP eller Statisk IP.

• Medieavspilling over Wi-Fi

Hvis du vil motta multimediefiler fra smarttelefoner eller nettbrett, stiller du DMR til På.

- **Statisk IP-konfigurasjon**

Hvis du velger Statisk IP i menyen Nettverksinnstillinger, kan du stille inn alle nødvendige statiske IP-innstillinger her.

- **Wi-Fi Miracast**

Du finner mer informasjon om Wi-Fi Miracast ved å trykke på **— Nøkkelord** og slå opp **Wi-Fi Miracast™**.

- **Tilbakestille Wi-Fi-direktegruppe**

Fjern listen med tilkoblede og blokkerte enheter som brukes med Miracast.

- **Wi-Fi Smart Screen**

Du finner mer informasjon om Wi-Fi Smart Screen ved å trykke på **— Nøkkelord** og slå opp **MyRemote-app, WiFi Smart Screen**.

- **Opptak i MyRemote**

Administrer TV-opptak eksternt med en smarttelefon eller et nettbrett.

- **Navn på TV-nettverk**

Hvis du har mer enn én TV i nettverket ditt, kan du gi TVene et nytt navn her.

- **Netflix-innstillinger**

Juster Netflix-innstillinger.

- **Slett Internett-minnet**

Med Slett Internett-minnet sletter du alle Internett-filer som er lagret på fjernsynet. Du sletter registrerings- og foreldresensurinnstillingen for Philips Smart TV, innloggingene dine i videobutikkapplikasjonene, alle Smart TV-applikasjonsfavorittene, Internett-bokmerkene og -historikken. Interaktive MHEG-applikasjoner kan også lagre såkalte "informasjonskapsler" på fjernsynet. Disse filene slettes også.

Tilkoblinger

4.1

Tips om tilkoblinger

Tilkoblingsveiledning

Koble alltid en enhet til fjernsynet med tilkoblingen av høyest kvalitet som er tilgjengelig. Bruk også kabler av god kvalitet for å sikre god overføring av bilde og lyd.

Hvis du trenger hjelp til å koble flere enheter til fjernsynet, kan du se i Philips' tilkoblingsveiledning for TV. Veiledningen inneholder informasjon om hvordan du kobler til, og hvilke kabler du skal bruke.

Gå til www.connectivityguide.philips.com

Antenne

Hvis du har en TV-boks (en digital mottaker) eller opptaker, kobler du antennekablene slik at de sender antennesignalet gjennom TV-boksen og/eller opptakeren først før det kommer inn i fjernsynet. På denne måten kan antennen og TV-boksen sende mulige tilleggskanaler til opptakeren for opptak.

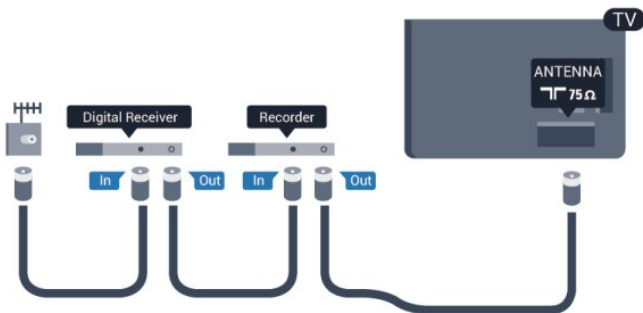

HDMI

HDMI CEC

En HDMI-tilkobling har den beste bilde- og lyd kvaliteten. Én HDMI-kabel kombinerer video- og lyd signaler. Bruk en HDMI-kabel for høyoppløste fjernsynssignaler (HD) eller Ultra HD (UHD). For å få best mulig kvalitet på signaloverføringen bør du bruke en høyhastighets HDMI-kabel, og ikke bruke en HDMI-kabel som er lengre enn 5 m.

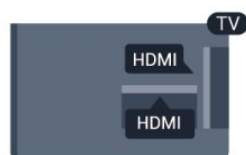

EasyLink HDMI-CEC

Hvis enhetene kobles til med HDMI og har EasyLink, kan du betjene dem med fjernkontrollen til TVen. EasyLink HDMI CEC må slås på på TVen og den tilkoblede enheten.

Du finner mer informasjon om EasyLink ved å trykke på **Nøkkelord** og slå opp **EasyLink CEC**.

DVI til HDMI

Bruk en DVI-til-HDMI-adapter hvis enheten bare har en DVI-tilkobling. Bruk én av HDMI-tilkoblingene, og bruk i tillegg en Audio L/R-kabel (3,5 mm minijack) til AUDIO IN for lyd, på baksiden av fjernsynet.

Kopibeskyttelse

DVI- og HDMI-kabler støtter HDCP (High-bandwidth Digital Content Protection). HDCP er et kopibeskyttelsessignal som hindrer kopiering av innhold fra en DVD- eller Blu-ray-plate. Omtales også som DRM (Digital Rights Management).

HDMI ARC

Alle HDMI-tilkoblingene på fjernsynet har HDMI ARC (Audio Return Channel).

Hvis enheten, vanligvis et hjemmekinosystem (HTS), også har HDMI ARC-tilkoblingen, kobler du den til en av HDMI-tilkoblingene på denne TVen. Med HDMI ARC-tilkoblingen trenger du ikke å koble til den ekstra lyd kabelen som sender lyden fra TV-bildet til HTS. HDMI ARC-tilkoblingen kombinerer begge signalene.

Du kan også bruke en HDMI-tilkobling på denne TVen til å koble til HTS, men ARC er tilgjengelig bare for 1 enhet/tilkobling om gangen.

Hvis du foretrekker å slå av ARC på HDMI-tilkoblingene, trykker du på **⏏**, velger **Oppsett** og trykker på **OK**.

Velg **TV-innstillinger > Lyd > Avansert > HDMI ARC**.

HDMI Ultra HD

Du kan se videoer som er filmet eller laget med Ultra HD-oppløsning – 3840 x 2160 piksler – på dette fjernsynet.

Koble til en Blu-ray-spiller, spillkonsoll eller datamaskin som spiller av Ultra HD-videoer via en **HDMI**-tilkobling. Bruk en høyhastighets HDMI-kabel til å koble til. HDMI UHD-tilkoblingen kan ha ARC (Audio Return Channel) og støtter ikke 3D.



- Bare for fjernsyn med Ultra HD-skjerm.

Y Pb Pr – Audio L/R

Komponentvideo YPbPr er en tilkobling av høy kvalitet. YPbPr-tilkoblingen kan brukes til HDTV-signaler (High Definition TV). Ved siden av Y-, Pb- og Pr-signalene legger du til høyre og venstre lydsignal.

- Y har samme kontakt som CVBS.
- Komponent- og kompositt har samme lydkontakter.



- Bare for fjernsyn med komponentkontakter.

CVBS – Audio L/R

CVBS – Komposittvideo er en tilkobling av høykvalitet. CVBS-tilkoblingen kan brukes til HDTV-signaler (High Definition TV). Ved siden av CVBS-signalene legger du til høyre og venstre lydsignal.

- Y har samme kontakt som CVBS.
- Komponent- og kompositt har samme lydkontakter.

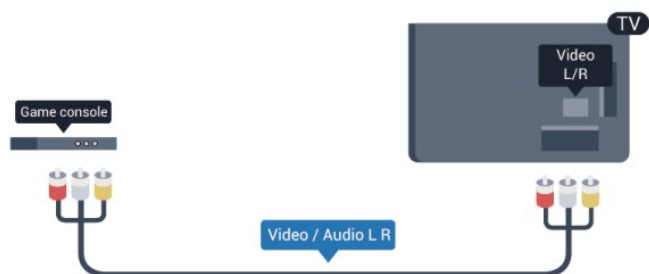

- Bare for fjernsyn med komponent-/komposittkontakter.

Scart

SCART er en tilkobling av god kvalitet. SCART-tilkoblingen kan brukes til CVBS- og RGB-videosignaler, men kan ikke brukes til HDTV-signaler (High Definition TV). SCART-tilkoblingen kombinerer video- og lydsignaler.

Bruk SCART-adapterkabelen til å koble til enheter.



Audio Out - Optical

Audio Out – Optical er en lydtilkobling av høy kvalitet. Denne optiske tilkoblingen kan overføre 5.1-lydkanaler. Hvis lydenheten, vanligvis et hjemmekinosystem (HTS), ikke har HDMI ARC-tilkobling, kan du koble denne lyd-kabelen til en tilkobling av typen Audio In – Optical på HTS-anlegget. Audio Out – Optical-tilkoblingen sender lyden fra fjernsynet til HTS-anlegget.



Du kan stille inn typen lyd-utgangssignal slik at det passer med hjemmekinoanleggets lydegenskaper.

Hvis du vil ha mer informasjon, trykker du på **Nøkkelord** og slår opp **Innstillinger for Lyd ut**.

Hvis lyden ikke stemmer med bildet på skjermen, kan du justere lyd- til bildesynkronisering.

Hvis du vil ha mer informasjon, trykker du på **Nøkkelord** og slår opp **Lyd- til bildesynkronisering**.

4.2

EasyLink HDMI-CEC

EasyLink

Med EasyLink kan du betjene en tilkoblet enhet med fjernkontrollen til fjernsynet. EasyLink bruker HDMI CEC (Consumer Electronics Control) til å kommunisere med de tilkoblede enhetene. Enhetene må støtte HDMI CEC og må være koblet til med en HDMI-tilkobling.

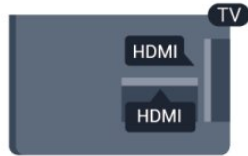

EasyLink-oppsett

Fjernsynet leveres med EasyLink slått på. Kontroller at alle HDMI CEC-innstillingene er riktig konfigurert på de tilkoblede EasyLink-enhetene. EasyLink fungerer kanskje ikke med enheter fra andre merker.

HDMI CEC på andre merker



HDMI CEC-funksjonene har forskjellige navn hos forskjellige produsenter. Her er noen eksempler: Anynet, Aquos Link, Bravia Theatre Sync, Kuro Link, Simplink og Viera Link. Ikke alle merker er fullstendig kompatible med EasyLink.

Eksempelene på HDMI CEC-merkenavn tilhører de respektive eiere.

Betjene enheter

Hvis du vil betjene en enhet som er koblet til HDMI og konfigurere den med EasyLink, velger du enheten – eller enhetens aktivitet – i listen over TV-tilkoblinger. Trykk på  **SOURCES**, velg en enhet som er koblet til en HDMI-kontakt, og trykk på **OK**.



Når enheten er valgt, kan fjernkontrollen til TVen betjene enheten. **OPTIONS**-knappene  og  og enkelte andre TV-knapper videresendes imidlertid ikke til enheten.

Hvis den ønskede knappen ikke finnes på fjernkontrollen til TVen, kan du velge knappen i menyen Alternativer. Trykk på  **OPTIONS**, og velg **Kontroller** på menylinjen. Velg ønsket enhetsknapp på skjermen, og trykk på **OK**. Enkelte svært spesifikke enhetsknapper er kanskje ikke tilgjengelige på menyen Kontroller.



Merk: Bare enheter med støtte for funksjonen **EasyLink-fjernkontroll** reagerer på fjernkontrollen til fjernsynet.

EasyLink-innstillinger

Fjernsynet leveres med alle EasyLink-innstillinger slått på. Du kan slå av alle EasyLink-innstillinger enkeltvis.

EasyLink

Slik slår du av EasyLink fullstendig ...

- 1 - Trykk på , velg **Oppsett** og trykk på **OK**.
- 2 - Velg **TV-innstillinger** > **Generelle innstillinger** > **EasyLink**, og trykk på **OK**.
- 3 - Velg **AV**, og trykk på **OK**.
- 4 - Trykk på , om nødvendig gjentatte ganger, for å lukke menyen.

EasyLink-fjernkontroll

Hvis du vil at enheter skal kommunisere, men ikke vil betjene dem med fjernkontrollen til fjernsynet, kan du slå av EasyLink-fjernkontrollen for seg.

I menyen EasyLink-innstillinger velger du **EasyLink-fjernkontroll** og velger deretter **Av**.

Pixel Plus-kobling

Noen enheter, som DVD- eller Blu-ray-spillere, kan ha sin egen bilde kvalitetsbehandling. Bildebehandlingen for disse enhetene bør deaktiveres for å unngå at dårlig bilde kvalitet forstyrrer fjernsynsbehandlingen. Fjernsynet leveres med Pixel Plus Link slått på, og den deaktiverer bilde kvalitetsbehandlingen i nyere Philips-enheter som er koblet til fjernsynet.

Hvis du vil slå av Pixel Plus Link, velger du **Pixel Plus Link** i menyen EasyLink-innstillinger og velger deretter **Av**.

Automatisk flytting av undertekst

Hvis du spiller av en DVD eller Blu-ray-plate på en Philips-spiller som støtter teksting, kan fjernsynet flytte tekstingen oppover. Tekstingen blir da synlig uansett hvilket bildeformat du velger. Fjernsynet leveres med Automatisk flytting av undertekst slått på. Hvis du vil slå av Automatisk flytting av undertekst, velger du **Automatisk flytting av undertekst** i menyen EasyLink-innstillinger og velger deretter **Av**.

Slå av enheter automatisk

Fjernsynet kan stilles inn til å slå av tilkoblede HDMI-CEC-kompatible enheter hvis de ikke er den aktive kilden. Fjernsynet setter den tilkoblede enheten til standby etter 10 minutters inaktivitet.

4.3

Vanlig grensesnitt – CAM

CI+

Dette fjernsynet kan håndtere betinget tilgang for CI+.

Med CI+ kan du se programmer i beste HD, f.eks. filmer og sport, fra digital-TV-kringkastere i området. Disse programmene krypteres av fjernsynsringkasteren og låses opp med en forhåndsbetalt CI+-modul.

Digital-TV-kringkastere tilbyr denne CI+-modulen (Conditional Access Module – CA-modul) når du abonnerer på toppprogrammene deres. Disse programmene har et høyt kopibeskyttelsesnivå.

Kontakt en digital-TV-kringkaster for å få mer informasjon om vilkår.

Du finner mer informasjon om tilkobling av en CAM-modul ved å trykke på **Nøkkelord** og slå opp på **Felles grensesnitt CAM**.



CAM

Sette inn en CA-modul

Slå av fjernsynet før du setter inn en CA-modul.

Se på CAM-modulen for å finne ut hvordan den skal settes inn. CAM-modulen og TVen kan skades hvis den settes inn feil.

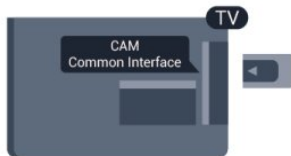

Bruk det felles grensesnittsporet på fjernsynet til å sette inn CAM-kortet.

Hold kortet med forsiden mot deg, og trykk CAM-modulen forsiktig inn så langt den går.

La kortet stå i sporet permanent.

Det kan ta noen minutter før CAM-modulen aktiveres. Hvis du fjerner CAM-modulen, blir kringkastingstjenesten deaktivert på fjernsynet.

Hvis en CAM-modul settes inn og abonnementet er betalt (tilkoblingsmetodene kan variere), kan du se TV-sendingen. Den innsatte CAM-modulen er utelukkende ment for bruk sammen med TVen din.

Innstillinger for CA-modul

Hvis du vil angi passord eller PIN-koder for CAM-TV-sendingen, trykker du på **hjem**, velger **Oppsett** og trykker på **OK**.

Velg **Kanalinnstillinger** > **Vanlig grensesnitt**.

Velg CAM TV-kringkasteren, og trykk på **OK**.

4.4

TV-boks – STB

Bruk 2 antennekabler til å koble antennen til set-top-boksen (en digital mottaker) og fjernsynet.

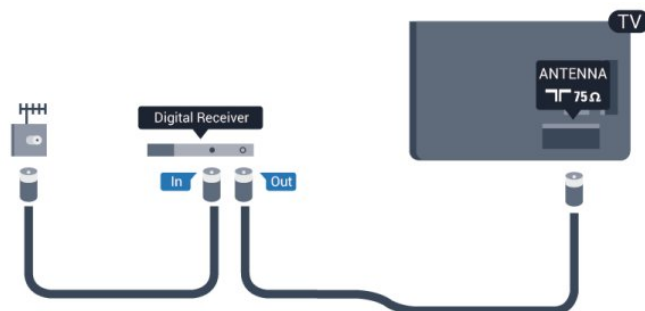

Plugg i en HDMI-kabel ved siden av antennetilkoblingene for å koble TV-boksen til fjernsynet.

Alternativt kan du bruke en SCART-kabel hvis TV-boksen ikke har HDMI-tilkobling.



Timer for å slå av

Slå av den automatiske timeren hvis du bare bruker fjernkontrollen til set-top-boksen. Gjør dette for å forhindre at fjernsynet blir slått av automatisk etter 4 timer hvis du ikke trykker på fjernkontrollen til fjernsynet i løpet av denne tiden.

Hvis du vil deaktivere timeren for å slå av, trykker du på **hjem**, velger **Oppsett** og trykker på **OK**.

Velg **TV-innstillinger** > **Generelle innstillinger** > **Timer for å slå av**, og sett glidebryteren til **Av**.

4.5

Satellittmott.

- Bare for TV-er med innebygd satellittuner.

Koble parabolantennekabelen til satellittmottakeren.

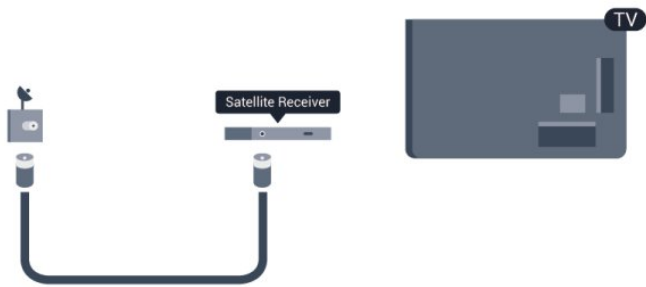

Plugg i en HDMI-kabel ved siden av antenntilkoblingen for å koble enheten til fjernsynet. Alternativt kan du bruke en SCART-kabel hvis enheten ikke har HDMI-tilkobling.

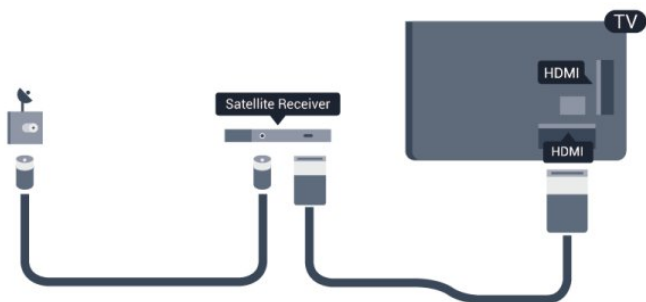

Timer for å slå av

Slå av den automatiske timeren hvis du bare bruker fjernkontrollen til set-top-boksen. Gjør dette for å forhindre at fjernsynet blir slått av automatisk etter 4 timer hvis du ikke trykker på fjernkontrollen til fjernsynet i løpet av denne tiden.

Hvis du vil deaktivere timeren for å slå av, trykker du på **h**, velger **Oppsett** og trykker på **OK**.

Velg **TV-innstillinger** > **Generelle innstillinger** > **Timer for å slå av**, og sett glidebryteren til **Av**.

4.6

Hjemmekinosystem – HTS

Koble til HTS

Bruk en HDMI-kabel til å koble et hjemmekinoanlegg (HTS) til fjernsynet. Du kan koble til Philips Soundbar eller HTS med en innebygd diskspiller.

Alternativt kan du bruke en SCART-kabel hvis enheten ikke har HDMI-tilkobling.

HDMI ARC

Hvis hjemmekinosystemet har en HDMI ARC-tilkobling, kan hvilken som helst HDMI-tilkobling på fjernsynet brukes til å koble til HDMI ARC, og det er ikke nødvendig å koble til den ekstra lyd-kabelen. HDMI ARC-tilkoblingen kombinerer begge signalene. Alle HDMI-tilkoblinger på fjernsynet kan gi signal for Audio Return Channel (ARC). Men straks du har koblet til

hjemmekinosystemet, kan TVen kun sende ARC-signal til denne HDMI-tilkoblingen.

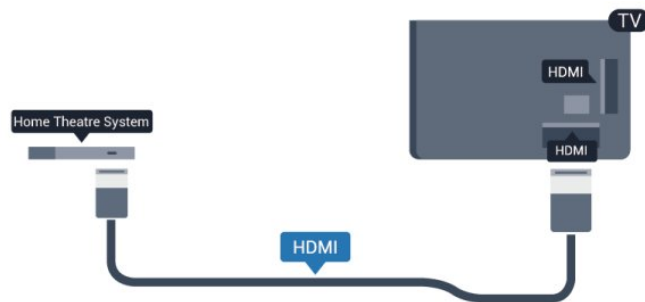

Hvis hjemmekinosystemet ikke har HDMI ARC-tilkobling, kan du bruke en optisk lyd-kabel (Toslink) til å sende lyd fra fjernsynsbildet til hjemmekinosystemet.



Lyd- og videosynkronisering

Hvis lyden ikke stemmer med bildet på skjermen, kan de fleste hjemmekinosystemer med en platespiller stilles inn med en forsinkelse slik at lyden og bildet stemmer overens.

Hvis du vil ha mer informasjon, trykker du på **— Nøkkelord** og slår opp **Lyd- til bildesynkronisering**.

Lydutgangsinstillinger

Forsinkelse på lyduttgang

Med et hjemmekinosystem (HTS) koblet til fjernsynet bør bildet på fjernsynet og lyden fra HTS-anlegget være synkrone.

Automatisk lyd- og bildesynkronisering

På nyere hjemmekinoanlegg fra Philips er lyd- og bildesynkroniseringen automatisk synkronisert, slik at det alltid er riktig.

Lydsynkroniseringsforsinkelse

På enkelte hjemmekinoanlegg kan det være nødvendig å justere lydsynkroniseringsforsinkelsen for å synkronisere lyd og bilde. Øk forsinkelsen på hjemmekinoanlegget til lyd og bilde er synkronisert. Det kan kreve en forsinkelsesverdi på 180 ms. Se brukerhåndboken for hjemmekinoanlegget. Hvis det er angitt en forsinkelsesverdi på hjemmekinoanlegget, må du slå av Forsinkelse på lyduttgang på fjernsynet.

Slik slår du av Forsinkelse på lydutgang ...

- 1 - Trykk på **⏠**, velg **Oppsett** og trykk på **OK**.
- 2 - Velg **TV-innstillinger > Lyd > Avansert > Forsinkelse på lydutgang**.
- 3 - Velg **AV**, og trykk på **OK**.
- 4 - Trykk på **⏪**, om nødvendig gjentatte ganger, for å lukke menyen.

Utligning på lydutgang

Hvis du ikke kan angi forsinkelse på hjemmekinoanlegget, kan du stille inn fjernsynet til å synkronisere lyden. Du kan angi en forsinkelse som kompenserer for tiden som er nødvendig for at hjemmekinoanlegget skal kunne behandle lyden fra fjernsynsbildet. Du kan angi verdien i trinn på 5 ms. Den største innstillingen er -60 ms. Forsinkelse på lydutgang skal være slått på.

Slik synkroniserer du lyden på fjernsynet ...

- 1 - Trykk på **⏠** og velg **Oppsett**, trykk deretter på **OK**.
- 2 - Velg **TV-innstillinger > Lyd > Avansert > Utligning på lydutgang**.
- 3 - Bruk glidebryteren til å stille inn lydutligningen, og trykk på **OK**.
- 4 - Trykk på **⏪**, om nødvendig gjentatte ganger, for å lukke menyen.

Lyd ut-format

Hvis du har et hjemmekinosystem (HTS) med mulighet for behandling av flerkanalslyd, for eksempel Dolby Digital, DTS® eller lignende, setter du Lyd ut-format til Flerkanals. Med Flerkanals kan fjernsynet sende det komprimerte flerkanalslydsignalet fra en fjernsynskanal eller tilkoblet spiller til hjemmekinosystemet. Hvis du har et hjemmekinosystem uten mulighet for behandling av flerkanalslyd, velger du Stereo.

Slik angir du Lyd ut-format . . .

- 1 - Trykk på **⏠** og velg **Oppsett**, trykk deretter på **OK**.
- 2 - Velg **TV-innstillinger > Lyd > Avansert > Lyd ut-format**.
- 3 - Velg **Flerkanals** eller **Stereo**.
- 4 - Trykk på **⏪**, om nødvendig gjentatte ganger, for å lukke menyen.

Digitalt utgangs-signalnivå

Bruk Lydutjevning til å utjevne volumet (lydstyrken) på fjernsynet og hjemmekinoanlegget når du skifter mellom dem. Volumforskjeller kan skyldes ulikheter i lydbehandling.

Slik utjevner du volumforskjellen ...

- 1 - Trykk på **⏠** og velg **Oppsett**, trykk deretter på **OK**.
- 2 - Velg **TV-innstillinger > Lyd > Avansert > Digitalt utgangs-signalnivå**.
- 3 - Hvis volumforskjellen er stor, velger du **Mer**. Hvis

volumforskjellen er liten, velger du **Mindre**.

- 4 - Trykk på **⏪**, om nødvendig gjentatte ganger, for å lukke menyen.

Digitalt utgangs-signalnivå påvirker lydsignaler både av typen Audio Out – Optical og HDMI ARC.

Problemer med HTS-lyd

Lyd med høy støy

Hvis du ser på en video fra en tilkoblet USB-flash-stasjon eller datamaskin, kan det hende at det oppstår forstyrrelser i lyden fra hjemmekinoanlegget. Denne støyen høres når lyd- eller videofilen har DTS-lyd, mens hjemmekinoanlegget ikke støtter lydformatet DTS. Du kan løse dette ved å sette **Lyd ut-format** på Tven til **Stereo**.

Trykk på **⏠** og velg **Oppsett > TV-innstillinger > Lyd > Avansert > Lyd ut-format**.

Ingen lyd

Hvis du ikke kan høre lyden fra fjernsynet på hjemmekinoanlegget, kontrollerer du følgende ...

- Kontroller at HDMI-kabelen er koblet til en **HDMI ARC**-tilkobling på hjemmekinoanlegget. Alle HDMI-tilkoblingene på Tven er HDMI ARC-tilkoblinger.
- Kontroller om **HDMI audio ut**-innstillingen på Tven er slått **På**. Trykk på **⏠** og velg **Oppsett > TV-innstillinger > Lyd > Avansert > HDMI ARC**.

4.7

Blu-ray-spiller

Bruk en **høyhastighets HDMI**-kabel for å koble Blu-ray-spilleren til fjernsynet.

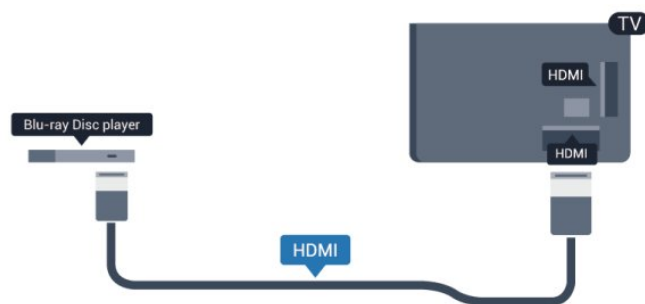

Hvis Blu-ray-platespilleren har EasyLink HDMI CEC, kan du betjene spilleren med fjernkontrollen til fjernsynet.

Du finner mer informasjon om EasyLink ved å trykke på **—** **Nøkkelord** og slå opp **EasyLink HDMI CEC**.

DVD-spiller

Bruk en HDMI-kabel for å koble DVD-spilleren til fjernsynet. Alternativt kan du bruke en SCART-kabel hvis enheten ikke har HDMI-tilkobling.

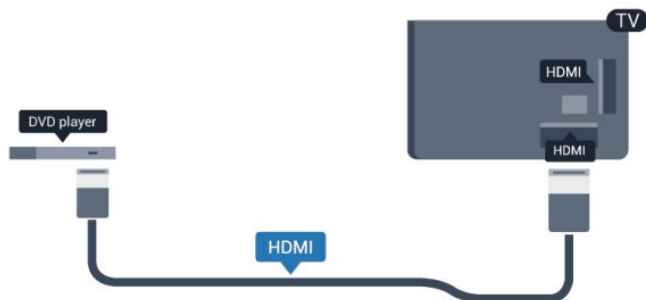

Hvis DVD-spilleren er koblet til med HDMI og har EasyLink CEC, kan du betjene spilleren med fjernkontrollen til fjernsynet.

Du finner mer informasjon om EasyLink ved å trykke på **Nøkkelord** og slå opp **EasyLink HDMI CEC**.

Spillkonsoll

HDMI

Best kvalitet oppnås ved å koble til spillkonsollen med en høyhastighets HDMI-kabel til fjernsynet.

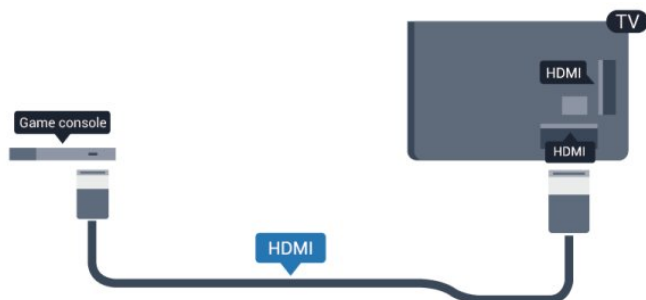

Y Pb Pr – Audio L/R

Bruk en komponentvideokabel (Y Pb Pr) og en audio L/R-kabel til å koble spillkonsollen til fjernsynet.



- Y har samme kontakt som CVBS.
- Komponent- og kompositt har samme lydkontakter.

CVBS – Audio L/R og Scart

Bruk en komposittkabel (CVBS) og en audio L/R-kabel til å koble spillkonsollen til fjernsynet.

Hvis spillkonsollen bare har Video (CVBS)- og Audio L/R-utgang, bruker du en adapter mellom Audio/Video L/R og SCART for å koble til SCART-tilkoblingen.

Merk: CVBS-til-SCART-adapteren følger ikke med fjernsynet.

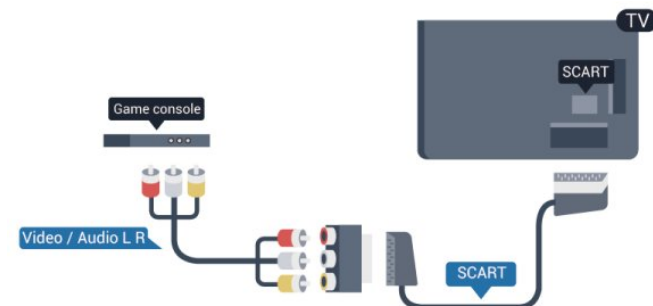

CVBS – Audio L/R

Bruk en komposittkabel (CVBS) og en audio L/R-kabel til å koble spillkonsollen til fjernsynet.

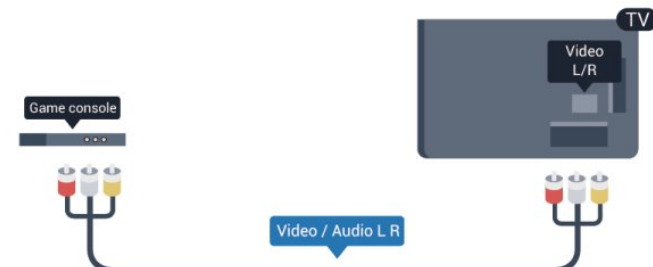

- Y har samme kontakt som CVBS.
- Komponent- og kompositt har samme lydkontakter.

USB-harddisk

Dette trenger du

Hvis du kobler til en USB-harddisk, kan du sette en fjernsynssending på pause eller ta den opp. Fjernsynssendingen må være digital (DVB-sending eller lignende).

Slik setter du på pause

Hvis du vil sette en sending på pause, trenger du en USB 2.0-kompatibel harddisk med minimum 32 GB ledig plass.

Slik tar du opp

Hvis du vil sette en sending på pause eller ta den opp, trenger du minimum 250 GB diskplass.



TV-guide

Før du bestemmer deg for å kjøpe en USB-harddisk for å ta opp, kan du undersøke om det er mulig å ta opp digital-TV-kanaler der du bor.

Trykk på **TV GUIDE** på fjernkontrollen. Hvis det er en Ta opp-knapp på TV-guide-siden, er det mulig å ta opp.

Du finner mer informasjon om installering av en USB-harddisk ved å trykke på **Nøkkelord** og slå opp **USB-harddisk, installasjon**.

Installasjon

Før du kan sette en sending på pause eller opptak, må du koble til og formatere en USB-harddisk. Hvis du vil ta opp en sending med TV-guideinfo fra Internett, må du ha Internett-tilkoblingen installert på fjernsynet før du installerer USB-harddisken. Formatering fjerner alle filene fra USB-harddisken.

1 - Koble USB-harddisken til en av **USB**-tilkoblingene på fjernsynet. Mens formateringen pågår, må du ikke koble en annen USB-enhet til noen av de andre USB-portene.

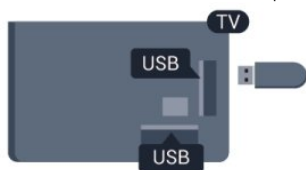

2 - Slå på USB-harddisken og fjernsynet.

3 - Når TVen er stilt inn på en digital TV-kanal, trykker du på **Pause**. Hvis du prøver å sette på pause, startes formateringen.

Følg instruksjonene på skjermen.

Når USB-harddisken er formatert, skal du la den være koblet til permanent.

Advarsel

USB-harddisken blir formatert utelukkende for dette fjernsynet. Du kan ikke bruke de lagrede opptakene på en annen TV eller PC. Ikke kopier eller endre opptaksfilene på USB-harddisken med et PC-program, da det vil ødelegge opptakene. Når du formaterer en annen USB-harddisk, går innholdet på den tidligere harddisken tapt. En USB-harddisk som er installert på fjernsynet, må formateres på nytt for bruk med datamaskin.

Hvis du vil ha mer informasjon, trykker du på **Nøkkelord** og slår opp **Pause på TV** eller **Opptak**.

USB-tastatur eller -mus

USB-tastatur

Koble til et USB-tastatur (USB-HID-type) for å taste inn tekst på fjernsynet.

Du kan koble et tastatur og en mus til fjernsynet.

Bruk en av **USB**-tilkoblingene for å koble til.



Installere tastaturet

USB-tastaturet installeres ved å slå på fjernsynet og koble USB-tastaturet til en av **USB**-tilkoblingene på fjernsynet. Når fjernsynet registrerer tastaturet for første gang, kan du velge tastaturoppsett og teste ut valget. Hvis du velger et kyrillisk eller gresk tastaturoppsett, kan du velge et sekundært latinsk tastaturoppsett.

Slik endrer du innstillingen for tastaturoppsett etter at et oppsett er valgt ...

- 1 - Trykk på **hjem**, velg **Oppsett**, og trykk på **OK**.
- 2 - Velg **TV-innstillinger > Generelle innstillinger > Innstillinger for USB-tastatur**, og trykk på **OK**.

Taster for å gi nytt navn til kanaler

- Enter-tast = OK
- Tilbaketast = slette tegn før markøren
- Piltaster = navigere i et tekstfelt
- Hvis du vil bytte mellom tastaturoppsett, hvis du har angitt et sekundært oppsett, trykker du på **CTRL-** og **Skift**-tasten samtidig.

Taster for Smart TV-apper og Internett-sider

- Shift + Tab = neste og forrige
- Home = bla til toppen av siden
- End = bla til bunnen av siden
- Page Up = hoppe en side opp
- Page Down = hoppe en side ned
- + = zoome inn et trinn
- - = zoome ut et trinn
- * = tilpass nettsiden til skjermstørrelse.

USB-mus

Koble til en USB-mus

Du kan koble til en USB-mus (USB-HID-type) for å navigere mellom sider på Internett.

På en Internett-side er det mye enklere å velge og klikke på koblinger.



Koble til musen

Slå på fjernsynet og koble USB-musen til en av **USB**-tilkoblingene på fjernsynet. Du kan også koble USB-musen til et tilkoblet USB-tastatur.

Museklikk

- Venstreklikk = **OK**
- Høyreklikk = **Tilbake** ↩

Du kan bruke hjulet til å bla opp og ned på sider.

Hvis du vil ha mer informasjon om hvordan du kan koble til et tastatur, trykker du på **— Nøkkelord** og slår opp **USB-tastatur**.

Musehastighet

Du kan justere bevegelsehastigheten til musen på skjermen.

Slik justerer du hastigheten ...

- 1 - Trykk på **⬆** og velg **Oppsett**, trykk deretter på **OK**.
- 2 - Velg **TV-innstillinger**, og trykk på **OK**.
- 3 - Velg **Generelle innstillinger** > **Innstillinger for peker/mus**, og trykk på **OK**.
- 4 - Trykk på pilene **▲** (opp) eller **▼** (ned) for å øke eller senke hastigheten.
- 5 - Trykk på **OK** for å lagre og lukke innstillingen.
- 6 - Trykk på **↩**, om nødvendig gjentatte ganger, for å lukke menyen.

4.12

USB-flash-stasjon

Du kan vise bilder eller spille av musikk og videoer fra en USB-minneenhet.

Sett inn en USB-flash-stasjon i en av **USB**-tilkoblingene på TVen mens TVen er på.



Fjernsynet oppdager flash-stasjonen og åpner en liste som viser innholdet.

Hvis innholdslisten ikke vises automatisk, trykker du på **➡ SOURCE**, velger **USB** og trykker på **OK**.

Hvis du vil slutte å se på innholdet på USB-flash-stasjonen, trykker du på **TV EXIT** eller velger en annen aktivitet.

Hvis du vil koble fra USB-flash-stasjonen, kan du trekke ut flash-stasjonen når som helst.

Hvis du vil ha mer informasjon om visning eller avspilling av innhold fra en USB-flash-stasjon, trykker du på **— Nøkkelord** og slår opp **Bilder, videoer og musikk**.

4.13

Fotokamera

Hvis du vil vise bilder som er lagret på det digitale fotokameraet, kan du koble kameraet direkte til fjernsynet.

Bruk en av **USB**-tilkoblingene på fjernsynet for å koble til. Slå på kameraet etter at du har opprettet tilkoblingen.



Hvis innholdslisten ikke vises automatisk, trykker du på **➡ SOURCE**, velger **USB** og trykker på **OK**.

Kameraet må kanskje stilles inn slik at innholdet overføres via PTP – Picture Transfer Protocol (bildeoverføringsprotokoll). Les brukerhåndboken for det digitale fotokameraet.

Hvis du vil ha mer informasjon om visning av bilder, trykker du på **— Nøkkelord** og slår opp **Bilder, videoer og musikk**.

Ultra HD på USB

Du kan vise bildene i Ultra HD-oppløsning fra en tilkoblet USB-

enhet eller minnepinne. Fjernsynet nedskalere oppløsningen til Ultra HD hvis oppløsningen til bildet er høyere. Du kan ikke spille av en Ultra HD-video på noen av USB-tilkoblingene.

4.14

Videokamera

HDMI

Bruk en HDMI-kabel til å koble videokameraet til fjernsynet for å få best kvalitet.



CVBS – Audio L/R og Scart

Du kan bruke en HDMI-, YPbPr- eller SCART-tilkobling for å koble til videokameraet. Hvis videokameraet bare har Video (CVBS)- og Audio L/R-utgang, bruker du en Video Audio L/R-til-SCART-adapter for å koble til SCART-tilkoblingen.

Merk: CVBS-til-SCART-adapteren følger ikke med fjernsynet.

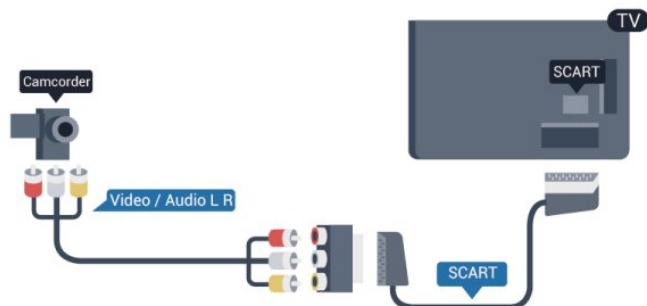

CVBS – Audio L/R

Bruk en Video-Audio LR-kabel til å koble videokameraet til fjernsynet.

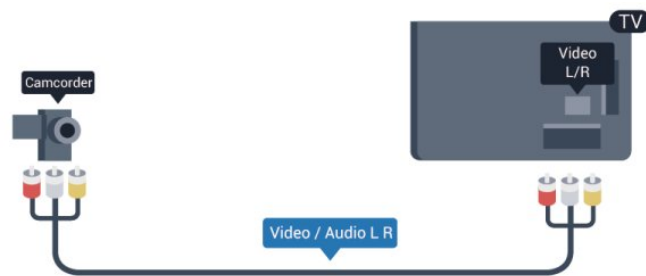

- Y har samme kontakt som CVBS.
- Komponent- og kompositt har samme lydkontakter.

4.15

Datamaskin

Koble til

Du kan koble datamaskinen til fjernsynet og bruke fjernsynet som PC-skjerm.

Med HDMI

Bruk en HDMI-kabel for å koble datamaskinen til fjernsynet.



Med DVI til HDMI

Du kan også bruke en DVI-til-HDMI-adapter til å koble PCen til HDMI og en Audio L/R-kabel (3,5 mm minijack) til AUDIO IN L/R på baksiden av fjernsynet.

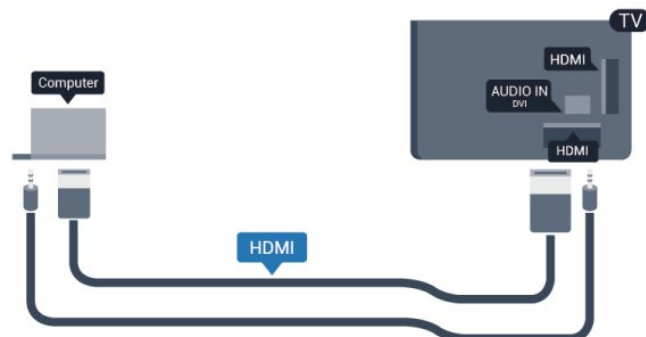

Innstillinger

Ideell skjerminnstilling

Hvis datamaskinen er lagt til som en enhet av PC-typen i kildemenyen (listen over tilkoblinger), stilles fjernsynet automatisk inn til den ideelle PC-innstillingen.

Hvis du bruker PCen til å se filmer eller spille spill, vil du kanskje stille fjernsynet tilbake til den ideelle innstillingen for å se TV eller spille spill.

Slik setter du fjernsynet til den ideelle innstillingen manuelt . . .

- 1 - Trykk på **⏠**, velg **Oppsett** og trykk på **OK**.
- 2 - Velg **TV-innstillinger > Bilde > Avansert > Aktivitetsstil**, og trykk på **OK**.
- 3 - Velg **Spill** (for å spille spill), eller velg **Datamaskin** (for å se en film), og trykk på **OK**.
- 4 - Trykk på **⏪**, om nødvendig gjentatte ganger, for å lukke menyen.

Husk å sette innstillingen for Spill eller datamaskin tilbake til **Datamaskin** når du avslutter spillingen.

4.16

Hodetelefoner

Du kan koble et sett med hodetelefoner til **🎧**-kontakten på TV-en. Kontakten er en 3,5 mm minijack. Volumet på hodetelefonene kan justeres separat.

Slik justerer du volumet ...

- 1 - Trykk på **⏠**, velg **Oppsett** og trykk på **OK**.
- 2 - Velg **TV-innstillinger > Lyd > Volum for hodetelefoner**, og trykk på **OK**.
- 3 - Trykk på **▲** (opp) eller **▼** (ned) for å justere volumet.
- 4 - Trykk på **⏪**, gjentatte ganger hvis nødvendig, for å lukke menyen.



4.17

Trådløse høyttalere (for TVer i 7500-serien)

Du kan koble til en trådløs høyttaler – en subwoofer eller en lydplanke – til dette fjernsynet. En rekke utvalgte trådløse høyttalerprodukter fra Philips kan kobles til og spille av TV-lyden. Se www.philips.com/tv

Hvis du skal spille av TV-lyden på en trådløs høyttaler, må du pare den trådløse høyttaleren med fjernsynet. Du kan pare opptil 10 trådløse høyttalere, men du kan bruke bare ett høyttalersystem – én subwoofer eller én lydplanke – om gangen.

Slik parer du en trådløs høyttaler med fjernsynet ...

- 1 - Slå på den trådløse høyttaleren, og plasser den innen rekkevidde for fjernsynet. Du finner nærmere informasjon om paring og trådløs rekkevidde i brukerhåndboken til enheten.
- 2 - Den blå LED-indikatoren på den trådløse høyttaleren vil blinke hurtig for å vise at høyttaleren er klar til å pares med TV-en.
- 3 - Trykk på **⏠** på TV-en, velg **Oppsett**, og trykk på **OK**.
- 4 - Velg **TV-innstillinger > Lyd > Lydutgang**, og trykk på **OK**.
- 5 - Velg **Trådløs høyttaler > Legg til ny høyttaler** og trykk på **OK**.

6 - Følg veiledningen på skjermen. Enheten blir paret med fjernsynet, og fjernsynet lagrer tilkoblingen.

7 - Du kan pare TV-en og høyttaleren på nytt når som helst. Bare hold inne den blå LED-indikatoren på den trådløse høyttaleren og gjenta trinn 3 til 6.

Hvis du vil ha mer informasjon om å sende TV-lyden til den trådløse høyttaleren, trykker du på **— Nøkkelord** og slår opp **Trådløse høyttalere, velge**.

Slå på

5.1

På eller Standby

Påse at du har koblet til strømledningen til strømuttaket på baksiden av fjernsynet før du slår på fjernsynet.

Hvis den røde indikatorlampen er av, trykker du på joysticken på høyre side eller bak på fjernsynet for å sette fjernsynet i standby. Den røde indikatorlampen vil lyse.

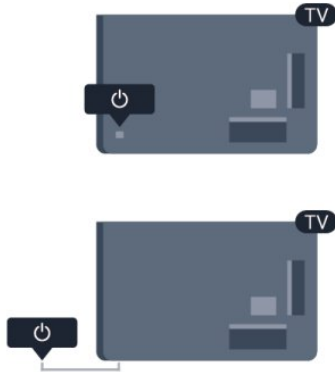

Når TVen er i standby, kan du slå på TVen ved å trykke på  på fjernkontrollen.



Gå til standby

Hvis du vil sette TVen i standby, trykker du på  på fjernkontrollen.

Slå av

Hvis du vil slå av fjernsynet, trykker du på joysticken på høyre side eller bak på fjernsynet. Den røde indikatorlampen er av. Fjernsynet er fortsatt tilkoblet nettspenningen, men bruker et minimum av energi.

Hvis du vil slå TVen helt av, kobler du fra strømkabelen.

Når du kobler fra strømledningen, skal du alltid dra i støpselet, aldri i ledningen. Påse at du har full tilgang til støpselet, strømledningen og stikkontakten hele tiden.

Knapper på fjernsynet

Mens skjermvisningen er på, trykker du på joysticken for å vise menyen.

- Bruk pil-/navigasjonstastene til å navigere opp, ned, til venstre eller til høyre.
- Trykk på joysticken for å bekrefte et valg eller en innstilling.

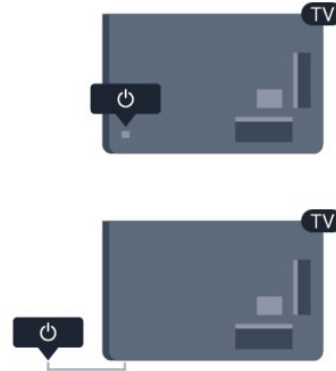



5.3

Lysstyrke for ordmerke

Ordmerkebelysningen kan slås av eller justeres.

Slik justerer du eller slår du av...

- 1 - Trykk på , velg **Oppsett** og trykk på **OK**.
- 2 - Velg **TV-innstillinger** > **Generelle innstillinger** > **Lysstyrke for ordmerke**, og trykk på **OK**.
- 3 - Velg **Maksimum**, **Medium** eller **Minimum**, eller velg **Av** for å slå av ordmerkebelysningen.
- 4 - Trykk på , om nødvendig gjentatte ganger, for å lukke menyen.

- Tilgjengelig kun på enkelte TV-modeller

Fjernkontroll

6.1

Knappeoversikt for 7100- og 7500-serien

topp



1 – Standby / På

Slå TVen på eller sette den tilbake i Standby-modus.

2 – Avspillings- og opptaks-knapper

- Spill ►, for avspilling.
- Pause ||, for å sette avspillingen på pause
- Stopp ■, for å stoppe avspillingen
- Spol tilbake ◀◀, for å spole tilbake
- Spol fremover ▶▶, for å spole fremover
- Ta opp ●, for å ta opp nå

3 – Ambilight

Velger en Ambilight-innstilling.

4 – TV GUIDE

Åpner eller lukker TV-guiden.

5 – Innstillinger

Åpner Innstillinger-menyen.

6 – Bildeformat

Åpner eller lukker bildeformatmenyen.

7 – SOURCES

Åpner eller lukker Kilder-menyen – listen over tilkoblede enheter.

8 – SØK

Åpner Populære søk-siden.

Midten



1 – SMART TV

Åpner startside for Smart TV.

2 – Fargetaster

Følg instruksjonene på skjermen. Den blå tasten , åpner Hjelp.

3 – INFO

Åpner eller lukker programinfo.

4 – BACK

Bytter tilbake til forrige valgte kanal.

Lukker en meny uten å endre en innstilling.

Går tilbake til forrige Smart TV-side.

5 – HOME

Åpner eller lukker Hjem-menyen.

6 – EXIT

Bytter tilbake til å se på TV.

7 – OPTIONS

Åpner eller lukker alternativmenyen.

8 – OK-tast

Bekrefter et valg eller en innstilling.

9 – Pil-/navigasjons-taster

Navigerer opp, ned, til høyre eller til venstre.

10 – MULTIVIEW

Åpner en ekstra liten skjerm.

Bunn



1 – Volum

Justerer lydstyrken.

2 – Talltaster og teksttastatur

Velger en TV-kanal direkte eller angir tekst.

3 – SUBTITLE

Slår tekstingen på, av eller automatisk.

4 – LIST

Åpner eller lukker kanallisten.

5 – Kanal

Bytter til neste eller forrige kanal i kanallisten.

Åpner neste eller forrige side i Tekst-TV, eller starter neste eller forrige kapittel på en plate.

6 – Demp

Demper eller gjenoppretter lyden.

7 – TEXT

Åpner eller lukker Tekst-TV.

6.2

Knappoversikt for 6300-, 6500-, 6600- og 6700-serien







topp



1 – Standby / På

Slå Tven på eller sette den tilbake i Standby-modus.

2 – Avspillings- og opptaks-knapper

- Spill , for avspilling.
- Pause , for å sette avspillingen på pause
- Stopp , for å stoppe avspillingen
- Spol tilbake , for å spole tilbake
- Spol fremover , for å spole fremover
- Ta opp , for å ta opp nå

3 – Ambilight

Velger en Ambilight-innstilling.

4 – TV GUIDE

Åpner eller lukker TV-guiden.

5 – Innstillinger

Åpner Innstillinger-menyen.

6 – Bildeformat

Åpner eller lukker bildeformatmenyen.

7 – SOURCES

Åpner eller lukker Kilder-menyen – listen over tilkoblede enheter.

8 – SØK

Åpner Populære søk-siden.

Midten



1 – SMART TV

Åpner startside for Smart TV.

2 – Fargetaster

Følg instruksjonene på skjermen. Den blå tasten , åpner Hjelp.

3 – INFO

Åpner eller lukker programinfo.

4 – BACK

Bytter tilbake til forrige valgte kanal.

Lukker en meny uten å endre en innstilling.

Går tilbake til forrige Smart TV-side.

5 – HOME

Åpner eller lukker Hjem-menyen.

6 – TV EXIT

Bytter tilbake til å se på TV.

7 – OPTIONS

Åpner eller lukker alternativmenyen.

8 – OK-tast

Bekrefter et valg eller en innstilling.

9 – Pil-/navigasjons-taster

Navigerer opp, ned, til høyre eller til venstre.

10 – MULTIVIEW

Åpner en ekstra liten skjerm.

Bunn



1 – Volum

Justerer lydstyrken.

2 – Talltaster og teksttastatur

Velger en TV-kanal direkte eller angir tekst.

3 – SUBTITLE

Slår tekstingen på, av eller automatisk.

4 – LIST

Åpner eller lukker kanallisten.

5 – Kanal

Bytter til neste eller forrige kanal i kanallisten.

Åpner neste eller forrige side i Tekst-TV, eller starter neste eller forrige kapittel på en plate.

6 – Demp

Demper eller gjenoppretter lyden.

7 – TEXT

Åpner eller lukker Tekst-TV.

6.3

Tastatur

Oversikt

Qwerty og Azerty

Oversikt over et Qwerty-/Azerty-tastatur.*

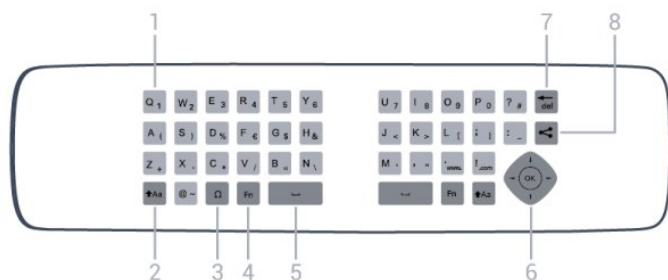

1 – Qwerty-/Azerty-tegn

Tegn plassering hvis tastaturopsettet er satt til Azerty.

2 – **↑Aa** Shift

Skriver store bokstaver (majuskler).

3 – **Ω** spesialtegn

Åpner skjermtastaturet for å velge aksenttegn eller symboler.

4 – **Fn**-tast

Skriver et tall eller skilletegn.

5 – Mellomromstast

6 – Navigasjon og OK

7 – **←del** Tilbake

Sletter tegnet foran tekstmarkøren.

8 – **↔** Del dette

Deler det du ser på, på Internett.

Qwerty og kyrillisk

Oversikt over et Qwerty-tastatur / kyrillisk tastatur.*

1 – Kyrilliske tegn

Tilgjengelige tegn hvis tastaturet er satt til Kyrillisk.

2 – **↔** Bytter tastaturet til kyrillisk

Bytter tastaturet til kyrilliske tegn eller tilbake til Qwerty.

3 – **↑Aa** Shift

Skriver store bokstaver (majuskler).

4 – **Ω** spesialtegn

Åpner skjermtastaturet for å velge aksenttegn eller symboler.

5 – **Fn**-tast

Skriver et tall eller skilletegn.

6 – Mellomromstast

7 – **↔** Del dette

Deler det du ser på, på Internett.

8 – Navigasjon og OK

*Fjernkontrollen har et Qwerty-/Azerty-tastatur eller et Qwerty-tastatur / kyrillisk tastatur, avhengig av region.

Skrive tekst

Med tastaturet på baksiden av fjernkontrollen kan du skrive inn tekst i tekstfeltene på skjermen. Vend tastaturet opp for å aktivere tastene. Hold fjernkontrollen med begge hender, og skriv med tomlene.

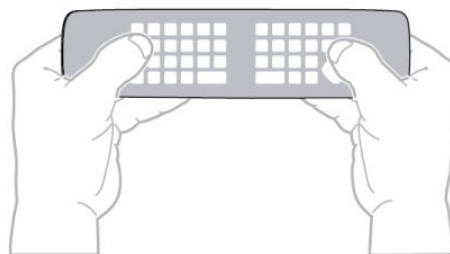

Skrive inn tekst

- Hvis du vil skrive i et tekstfelt på skjermen, velger du tekstfeltet og begynner å skrive. Trykk på **OK** for å bekrefte teksten.

Store og små bokstaver

- Hvis du vil skrive en stor bokstav, trykker du på tasten **↑Aa** (Shift) like før du skriver tegnet.
- Hvis du vil skrive flere store bokstaver etter hverandre, trykker du på og holder inne tasten **↑Aa** mens du skriver.
- Hvis du vil skrive kun med store bokstaver, trykker du på tasten **↑Aa** i 2 sekunder for å sette tastaturet i modus for store bokstaver.

- Hvis du vil avslutte modus for store bokstaver, trykker du på tasten **Aa** igjen. Hvis du ikke trykker på noen taster i løpet av 20 sekunder, avsluttes modus for store bokstaver automatisk. Modus for store bokstaver avsluttes også hvis du trykker på en annen spesialtast, for eksempel **Fn** eller **Ω**.

Tall og skilletegn

- Du skriver inn et tall eller skilletegn ved å trykke på **Fn**-tasten før du taster inn tallet eller skilletegnet. Fn-modus aktiveres og deaktiveres på samme måte som modus for store bokstaver.

Internett

- Du kan bruke **Fn**-tasten til å skrive inn **www.** eller **.com**.

Bokstaver med aksent og symboler

Aksenttegn og symboler er ikke direkte tilgjengelige på fjernkontrolltastaturet.

Hvis du vil skrive slike tegn, kan du åpne skjermtastaturet.

Skjermtastaturet åpnes ved å trykke på **Ω**. På skjermtastaturet kan du navigere til tegnet du trenger. Bytt tastaturoppsett med fargetastene. Trykk på **OK** for å skrive et tegn. Skjermtastaturet forsvinner når du trykker på et tegn på fjernkontrolltastaturet.

Alternativt kan du skrive spesialtegn med SMS/tekst-tastaturet på forsiden av fjernkontrollen.

Qwerty-/Azerty-tastatur og kyrillisk tastatur

Standardoppsettet for fjernkontrolltastaturet er Qwerty.

Azerty-tastatur

Avhengig av region kan fjernkontrolltastaturet settes til Azerty-oppsett. Azerty-tegnene vises øverst til høyre på de relevante tastene.

Slik bytter du tastaturoppsett til Azerty ...

1 – trykk på **⬆**, velg **Oppsett**, og trykk på **OK** for å åpne

Oppsett-menyen.

2 – velg **TV-innstillinger > Generelle innstillinger >**

Fjernkontrolltastatur.

3 – velg **Azerty** eller **Qwerty**.

Kyrillisk tastatur

Avhengig av region kan fjernkontrolltastaturet settes til kyrillisk oppsett.

De kyrilliske tegnene vises øverst til høyre på tastaturtastene.

Slik skriver du kyrilliske tegn ...

1 – trykk på **⌨** på fjernkontrollen.

2 – trykk på **⌨** igjen for å bytte tilbake til Qwerty.

Qwerty- og Azerty-tastatur

Standardoppsettet for fjernkontrolltastaturet er Qwerty.

Azerty-tastatur

Avhengig av region kan fjernkontrolltastaturet settes til Azerty-oppsett. Azerty-tegnene vises øverst til høyre på de relevante tastene.

Slik bytter du tastaturoppsett til Azerty ...

1 – Trykk på **⬆**, velg **Oppsett**, og trykk på **OK**.

2 – velg **TV-innstillinger > Generelle innstillinger >**

Fjernkontrolltastatur.

3 – velg **Azerty** eller **Qwerty**.

6.4

Peker (for TVer i 7500-serien)

Om pekeren

I stedet for å navigere på skjermen med piltastene kan du bruke pekeren. Du kan flytte pekeren – en blå pil – over fjernsynsskjermen ved å bevege fjernkontrollen, på samme måte som du flytter markøren med musen på en dataskjerm.

Du kan bruke pekeren til å navigere i **Smart TV-apper*** og på **Internett-sider** på fjernsynet. Noen Smart TV-apper støtter kanskje ikke bruk av pekeren. Når pekeren ikke er tilgjengelig, kan du bruke piltastene til å navigere på skjermen.

Pekerhastigheten kan justeres, og du kan slå av pekeren hvis du ikke vil bruke den.

* Flere Smart TV-apper vil gradvis bli tilgjengelige for bruk med pekeren.

Bruke pekeren

Når du åpner startsidene for Smart TV, vises pekeren midt på fjernsynsskjermen.

Plasser tommelen på **OK**-tasten – ikke trykk på den – og beveg fjernkontrollen med håndleddet. Det er ikke nødvendig å bruke armen. Du kan slippe **OK**-tasten og la pekeren være der den er. Plasser tommelen på **OK**-tasten igjen hvis du vil bevege fjernkontrollen og plukke opp pekeren igjen.

Når du trykker på en piltast for å navigere, forsvinner pekeren. Pekerens vises igjen når du plasserer tommelen på **OK**-tasten og rister fjernkontrollen litt.



Når du beveger pekeren over en kobling ...

- 1 - Pekeren lyser opp.
- 2 - Trykk på **OK** for å åpne koblingen.

Når du beveger pekeren over et tekstfelt ...
Trykk på **OK** for å skrive inn tekst.

Pekerhastighet

Du kan justere hastigheten til pekeren, det vil si bevegelseshastigheten til pekeren på skjermen.

Slik justerer du hastigheten ...

- 1 - Trykk på **hjem** og velg **Oppsett**, trykk deretter på **OK**.
- 2 - Velg **TV-innstillinger**, og trykk på **OK**.
- 3 - Velg **Generelle innstillinger** > **Peker- og musehastighet**, og trykk på **OK**.
- 4 - Trykk på pilene **▲** (opp) eller **▼** (ned) for å øke eller senke hastigheten.
- 5 - Trykk på pilen **▶** (høyre) for å teste hastigheten du valgte.
- 6 - Trykk på pilen **◀** (venstre) for å gå tilbake til innstillingen. Du kan justere innstillingen på nytt.
- 7 - Trykk på **OK** for å lagre og lukke innstillingen.
- 8 - Trykk på **↵**, om nødvendig gjentatte ganger, for å lukke menyen.

Slå av

Hvis du bare vil bruke piltastene til å navigere på Smart TV og Internett-sider, kan du slå av pekeren.

Slik slår du av pekeren ...

- 1 - Trykk på **hjem** og velg **Oppsett**, trykk deretter på **OK**.
- 2 - Velg **TV-innstillinger**, og trykk på **OK**.
- 3 - Velg **Generelle innstillinger** > **Fjernkontrollpeker**, og velg **Av**.
- 4 - Trykk på **↵**, om nødvendig gjentatte ganger, for å lukke menyen.

6.5

IR-sensor for RF-fjernkontroll

Fjernkontrollen til fjernsynet bruker RF (radiofrekvens) til å sende sine kommandoer til fjernsynet. Med RF trenger du ikke å rette fjernkontrollen mot fjernsynet.

Men fjernsynet kan også motta kommandoer fra en fjernkontroll som bruker IR (infrarødt) til å sende kommandoer. Hvis du bruker en slik fjernkontroll, må du alltid påse at du retter fjernkontrollen mot den infrarøde sensoren på forsiden av fjernsynet.



6.6

IR-sensor for fjernkontroll som ikke er RF

Fjernsynet kan også motta kommandoer fra en fjernkontroll som bruker IR (infrarødt) for å sende kommandoer. Hvis du bruker en slik fjernkontroll, må du passe på at du retter fjernkontrollen mot den infrarøde sensoren på fjernsynets front.



6.7

Paring med fjernsynet

* Kun for TVer i 7100- og 7500-serien

Denne fjernkontrollen bruker radiofrekvens (RF) til å sende kommandoer til fjernsynet. I motsetning til fjernkontroller som bruker infrarøde signaler, kan du med denne fjernkontrollen sende kommandoer uten å rette den mot fjernsynet.

Fjernsynet varsler deg når fjernkontrollens batteristrøm er lav.

Pare fjernkontrollen

For at fjernkontrollen skal kommunisere med fjernsynet, må

både TV og fjernkontroll pares med hverandre. Når de er parete, kan du ikke bruke fjernkontrollen til å betjene en annen TV. Da du startet den opprinnelige TV-installasjonen, ble du bedt om å trykke på **OK**. Paringen ble da foretatt. Når du slår av TVen, er paringen lagret. Du kan pare opptil 5 fjernkontroller med denne TVen.

Pare på nytt

Du kan pare en annen fjernkontroll med dette fjernsynet. Metoden for å pare en fjernkontroll er annerledes for en fjernkontroll som allerede er parete med en annen TV, enn en fjernkontroll som ikke er parete ennå.

• Fjernkontrollen er parete med en annen TV

Hvis du vil pare fjernkontrollen og TVen, holder du fjernkontrollen nær Philips-logoen (cirka 10 cm) og trykker på den **røde** og **blå** tasten samtidig. Det vises en melding hvis paringen var vellykket.

• Fjernkontrollen er ikke parete ennå

Hvis du vil pare fjernkontrollen, holder du den tett inntil Philips-logoen (cirka 10 cm) og trykker på **OK**. Det vises en melding hvis paringen var vellykket.

For å pare på nytt

Hvis du ønsker å pare en ny – ennå ikke parete – TV med en fjernkontroll som allerede er parete med en annen TV, holder du fjernkontrollen nær Philips-logoen (cirka 10 cm) og trykker på den **røde** og **blå** tasten samtidig. Det vises en melding hvis paringen var vellykket.

Merk:

Hvis fjernkontrollen fortsatt ikke vil pares med TVen, trykker du på **⏏** > Oppsett > TV-innstillinger > Generelle innstillinger > Installer TV på nytt, og gjentar paringstrinnet.

6.8

Batterier

Med skyvedør

Hvis fjernsynet ikke reagerer på tastetrykk på fjernkontrollen, kan det hende at batteriene er tomme.

Batteriene byttes ved å åpne batterirommet på tastatursiden av fjernkontrollen.

- 1 - Skyv batteridøren i pilens retning.
- 2 - Bytt de gamle batteriene med to **1,5 V alkaliske batterier av typen AAA-LR03**. Pass på at + og – på batteriene vender riktig vei.
- 3 - Sett batteridøren på plass og skyv den tilbake til den klikker på plass.



Ta ut batteriene hvis du ikke skal bruke fjernkontrollen på en lang stund.

Kvitt deg med de gamle batteriene på en trygg måte i henhold til veiledningen for endt bruk.

Hvis du vil ha mer informasjon, trykker du på **røde** **Nøkkelord** og slår opp **Endt bruk**.

Med klikkdør

Fjernsynet varsler deg når fjernkontrollens batteristrøm er lav.

Batteriene byttes ved å åpne batterirommet på tastatursiden av fjernkontrollen.

- 1 - Bruk en liten mynt eller et annet butt redskap, og trykk på den firkantede utløserknappen for å åpne batterilokket.
- 2 - Skyv den blå låsen til åpen stilling i pilens retning, og løft lokket.
- 3 - Bytt de gamle batteriene med to **1,5 V alkaliske batterier av typen AAA-LR6**. Pass på at + og – på batteriene vender riktig vei.
- 4 - Skyv den blå låsen ned og skyv den tilbake til den klikker på plass.
- 5 - Sett batteridøren på plass og trykk den ned til den klikker på plass.

La fjernkontrollen ligge i ca. 15 sekunder for å kalibrere pekeren.

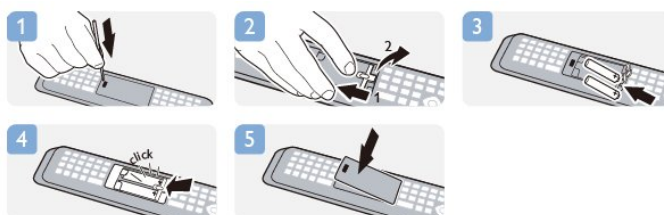

Ta ut batteriene hvis du ikke skal bruke fjernkontrollen på en lang stund.

Kvitt deg med de gamle batteriene på en trygg måte i henhold til veiledningen for endt bruk.

Hvis du vil ha mer informasjon, trykker du på **røde** **Nøkkelord** og slår opp **Endt bruk**.

6.9

Rengjøring

Fjernkontrollen er behandlet med et ripesikkert belegg.

Rengjør fjernkontrollen med en myk, fuktig klut. Bruk aldri stoffer som alkohol, kjemikalier eller rengjøringsmidler på

fjernkontrollen.

Fjernsynskanaler

7.1

Se på fjernsynskanaler

Bytte kanaler

Hvis du vil se på TV-kanaler, trykker du på **TV**. TV-en går til TV-kanalen du så på sist.

Alternativt kan du trykke på **Hjem** for å åpne menyen Hjem, velge **Se på TV** og trykke på **OK**.



Hvis du vil bytte kanal, trykker du på **+** eller **-**. Hvis du vet kanalnummeret, taster du inn nummeret med talltastene. Trykk på **OK** etter at du har tastet inn nummeret, for å bytte kanal.

Hvis du vil gå tilbake til kanalen som var stilt inn før, trykker du på **↶**.

Slik bytter du til en kanal fra en kanalliste

Mens du ser på en TV-kanal, trykker du på **LIST** for å åpne kanallistene.

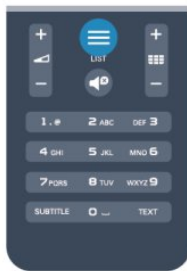

Kanallisten kan ha flere sider med kanaler. Hvis du vil vise neste eller forrige side, trykker du på **+** eller **-**.

Hvis du vil lukke kanallistene uten å bytte kanal, trykker du på **LIST** en gang til.

Radiokanaler

Hvis digital kringkasting er tilgjengelig, installeres digitale radiokanaler under installeringen. Bytt til en radiokanal på samme måte som du bytter til en TV-kanal.

Kanalliste

Favorittkanaler

Du kan opprette en favorittkanalliste som bare inneholder kanalene du vil se på. Når du har valgt favorittkanallisten, ser du bare favorittkanalene når du blar gjennom kanaler.

Lage en liste over favorittkanaler

- 1 - Hvis du vil åpne kanallisten mens du ser på en TV-kanal, trykker du på **LIST**.
- 2 - Velg **Alle** for å velge alle kanaler.
- 3 - Velg kanalen, og trykk på **✓** for å merke den som en favoritt.
- 4 - Den valgte kanalen merkes med **★**.
- 5 - Trykk på **↶** for å avslutte. Kanalene legges til i favorittlisten.

Hvis du vil fjerne en kanal fra favorittlisten, merker du kanalen med **★** og trykker på **✓** igjen for å fjerne favorittmerkingen.

Omgjøre

Du kan endre rekkefølgen – bytte plass – på kanalene i favorittkanallisten.

- 1 - Uthev kanalen du vil flytte på, i kanallisten **Favoritter**.
- 2 - Trykk på **↶**.
- 3 - Velg kanalen som skal bytte plass, og trykk på **OK**.
- 4 - Trykk på **navigasjonsknappene** for å flytte den uthevede kanalen til en annen plassering, og trykk på **OK**.
- 5 - Når du er ferdig, trykker du på **TV EXIT** for å gå ut av favorittkanallisten.

Du kan utheve en annen kanal og gjøre det samme.

Kanallistevisninger

Du kan finne alle installerte fjernsyns- og radiokanaler i kanallisten.

I tillegg til kanallisten **Alle**, som inneholder alle installerte kanaler, kan du sette opp en liste over **Favoritter**, vise de installerte **radiostasjonene** separat eller oppdage de nylig tilføyde kanalene i **Ny**.

Kanallogoer

I enkelte land kan fjernsynet vise kanallogoer. Hvis du ikke vil at disse logoene vises, kan du slå dem av.

For å slå av Kanallogoer . . .

- 1 - Trykk på **Hjem** og velg **Oppsett**, trykk deretter på **OK**.
- 2 - Velg **TV-innstillinger** > **Generelle innstillinger** > **Kanallogoer**, og trykk på **OK**.
- 3 - Velg **Av**, og trykk på **OK**.
- 4 - Trykk på **↶**, om nødvendig gjentatte ganger, for å lukke menyen.

Gi nytt navn til kanaler

Du kan gi nytt navn til kanaler i kanallisten.

- 1 - Velg kanalen du vil gi nytt navn, i en av kanallistene.
- 2 - Velg kanalen du vil gi nytt navn.
- 3 - Trykk på **—**.

Du kan skrive inn tekst med tastaturet på fjernkontrollen eller åpne skjermtastaturet.

Med skjermtastaturet

- Åpne skjermtastaturet ved å plassere markøren i tekstfeltet for navn og trykke på **OK**.
 - Hvis du vil slette tegnet foran markøren, trykker du på **—**.
- Tilbake.**
- Hvis du vil skrive inn et tegn, velger du tegnet med piltastene og trykker på **OK**.
 - Hvis du vil bruke store bokstaver (majuskler), trykker du på **—**.
 - Hvis du vil velge tall eller spesialtegn, trykker du på **—**.
 - Når du er ferdig, trykker du på **↵** for å lukke skjermtastaturet.
 - Fullfør navneendringen ved å velge **Utført** og trykke på **OK**.

Med fjernkontrolltastaturet*

- Hvis du vil slette et tegn, plasserer du markøren bak tegnet og trykker på **↵**.
- Hvis du vil skrive inn et tegn, trykker du på tegnet på tastaturet.
- Når du er ferdig, trykker du på **OK** for å velge **Ferdig**. Trykk på **OK** en gang til for å fullføre navneendringen.

Du finner mer informasjon om bruk av tastaturet ved å trykke på **— Nøkkelord** og slå opp **Fjernkontroll, tastatur**.

* Kun for fjernkontrollen med tastatur

Låse en kanal

Hvis du vil hindre barn i å se på bestemte kanaler eller programmer, kan du låse kanalene eller sperre programmer som har aldersgrense.

Låse en kanal

Du kan låse en kanal for å forhindre barn i å se på den. Hvis du vil se på en låst kanal, må du angi barnesikringskoden. Du kan ikke låse programmer fra tilkoblede enheter.

Slik låser du en kanal ...

- 1 - Mens du ser på en TV-kanal, trykker du på **≡ LIST** for å åpne **Kanalliste**.
- 2 - Velg kanalen du vil låse, i hvilken som helst liste.
- 3 - Trykk på **≡ OPTIONS** og velg **Lås kanal**. Låste kanaler er merket med et låssymbol i kanallister **🔒**.

Hvis du vil låse opp en kanal, velger du den låste kanalen i kanallisten. Trykk deretter på **≡ OPTIONS** og velg **Lås opp kanal**. Du må oppgi barnesikringskoden.

Foreldresensur

Hvis du vil hindre barn i å se på programmer som ikke er egnet for deres alder, kan du angi en aldersgrense.

Noen digitale kringkastere har aldersgrense på programmene sine. Programmet blir sperret hvis aldersgrensen på det er lik eller høyere enn alderen du har angitt for barnet ditt. Hvis du vil se på et sperret program, må du angi barnesikringskoden. Foreldresensuren angis for alle kanaler.

Slik angir du en aldersgrense ...

- 1 - Trykk på **🏠** og velg **Oppsett**, trykk deretter på **OK**.
- 2 - Velg **Kanalinnstillinger > Barnesikring > Foreldresensur**, og trykk på **OK**.
- 3 - Angi en 4-sifret barnesikringskode, og bekreft. Nå kan du angi en aldersgrense.
- 4 - Angi alderen, og trykk på **OK**.
- 5 - Trykk på **↵**, om nødvendig gjentatte ganger, for å lukke menyen.

Hvis du vil slå av foreldresensuren, velger du **Ingen** som aldersinnstilling.

Du blir bedt om koden for å låse opp programmet. For noen kringkastere/operatører låser fjernsynet bare programmer med en høyere aldersgrense.

Angi eller endre koden

Slik stiller du inn sikringskoden eller endrer den gjeldende koden:

- 1 - Trykk på **🏠** og velg **Oppsett**, trykk deretter på **OK**.
- 2 - Velg **Kanalinnstillinger > Barnesikring > Endre kode**, og trykk på **OK**.
- 3 - Hvis det allerede er angitt en kode, taster du inn den gjeldende barnesikringskoden og taster deretter inn den nye koden to ganger.

Den nye koden er nå angitt.

Har du glemt koden?

Hvis du har glemt koden for å låse opp, må du ringe Philips' forbrukerstøtte der du bor. Du finner telefonnummeret i dokumentasjonen som fulgte med fjernsynet, eller du kan gå til www.philips.com/support

Alternativer for kanaler

Når du ser på en kanal, er visse alternativer tilgjengelige, avhengig av hvilken kanaltype (analog eller digital) du ser på, eller hvilke fjernsynsinnstillinger du har valgt.

Åpne Alternativer-menyen

Mens du ser på en kanal, trykker du på **≡ OPTIONS**.



Universell tilgang

Hvis Universell tilgang er slått på, kan du angi enkelte alternativer for hørsels- og synshemmede.

Du finner mer informasjon ved å trykke på **— Nøkkelord** og slå opp **Universell tilgang**.

Videoutvalg

Digitale fjernsynskanaler kan tilby flere videosignaler (multi-feed-kringkasting), ulike kamerapunkter eller -vinkler av samme hendelse eller ulike programmer på én fjernsynskanal. Fjernsynet viser en melding dersom slike fjernsynskanaler er tilgjengelige.

Teksting

Slå **Teksting på** eller **Teksting av** med dette alternativet. Velg **Automatisk** for å vise teksting bare når lyden er dempet med **🔇**.

Tekstspråk

For digital kringkasting kan du velge et tilgjengelig tekstspråk midlertidig hvis ingen av dine foretrukne språk er tilgjengelige. Hvis du vil ha mer informasjon, trykker du på **— Nøkkelord** og slår opp **Teksting**.

Lydspråk

For digital kringkasting kan du velge et tilgjengelig lydspråk midlertidig hvis ingen av dine foretrukne språk er tilgjengelige. Hvis du vil ha mer informasjon, trykker du på **— Nøkkelord** og slår opp **Lydspråk**.

Dual I-II

Hvis et lydsignal inneholder to lydspråk, men ett språk – eller begge – ikke har noen språkangivelse, er dette alternativet tilgjengelig.

Felles grensesnitt

Hvis forhåndsbetalt toppinnhold er tilgjengelig fra en CA-modul, kan du angi leverandørinnstillingene med dette alternativet.

HbbTV på denne kanalen

Du kan blokkere HbbTV-sidene fra en kanal som tilbyr HbbTV. Hvis du vil ha mer informasjon, trykker du på **— Nøkkelord** og slår opp **HbbTV**.

MHP-programmer

Aktiver eller deaktiver MHP-programmene.

Hvis du vil ha mer informasjon, trykker du på **— Nøkkelord** og slår opp **MHP**.

Status

Velg **Status** for å vise teknisk informasjon om kanalen (om den er analog eller digital) eller en tilkoblet enhet du ser på.

Dele

Gir brukeren mulighet til å kommunisere aktiviteten sin på sosiale nettverk (for eksempel Twitter, Facebook eller e-post).

Bildeformat

Hvis det vises svarte striper øverst og nederst eller på begge sider av bildet, kan du justere bildeformatet til et format som fyller skjermen.

Slik endrer du bildeformat ...

1 - Mens du ser på en TV-kanal, trykker du på **📺** for å åpne menyen **Bildeformat**.

2 - Velg et format fra listen, og trykk på **OK**.

Følgende kan bli tilgjengelig, avhengig av bildet på skjermen ...

• Grunnleggende

- Fyll skjermen
- Tilpass til skjermen

• Avansert

- Siste innstilling
- Flytt
- Zoom
- Strekk
- Opprinnelig
- Angre

Tekst-TV

Tekst-TV-sider

Hvis du vil vise tekst-TV mens du ser på fjernsynskanaler, trykker du på **TEXT**.

Når du vil lukke tekst-TV, trykker du på **TEXT** på nytt.

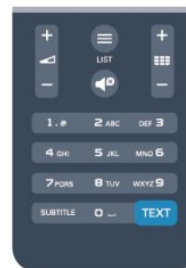

Velg en tekst-TV-side

Slik velger du en tekst-TV-side ...

- 1 - Angi sidetallet med nummertastene.
- 2 - Bruk piltastene til å navigere.
- 3 - Trykk på en fargeknapp for å velge et fargekodet emne nederst på skjermen.

Undersider for tekst-TV

En tekst-TV-side kan ha flere undersider. Undersidetallet vises på en linje ved siden av sidetallet til hovedsiden.

Hvis du vil velge en underside, trykker du på **◀** eller **▶**.

T.O.P. for tekst-TV-sider

Noen kringkastere tilbyr T.O.P. for tekst-TV.

Hvis du vil åpne sideoversikter i tekst-TV, trykker du på  **OPTIONS** og velger **Sideoversikt**.

Alternativer for tekst-TV

I tekst-TV trykker du på  **OPTIONS** for å velge følgende ...

- **Frys siden**

Stoppe automatisk rullering av undersider.

- **Dobbel skjerm / fullskjerm**

Vise TV-kanalen og Tekst-TV ved siden av hverandre.

- **T.O.P.-oversikt**

Åpne T.O.P.-tekst.

- **Forstørr**

Forstørre Tekst-TV-siden for behageligere lesing.

- **Avslør**

Vise skjult informasjon på en side.

- **Bla gjennom undersider**

Bla gjennom undersider når disse er tilgjengelige.

- **Språk**

Bytte tegnsettet som Tekst-TV bruker til å vises korrekt.

- **Tekst-TV 2.5**

Aktivere Tekst-TV 2.5 for å få flere farger og bedre grafikk.

Innstilling av tekst-TV

Tekst-TV-språk

Noen digital-TV-kringkastere har flere tilgjengelige tekst-TV-språk.

Slik angir du primær- og sekundærspråk for tekst-TV ...

1 - Trykk på  og velg **Oppsett**, trykk deretter på **OK**.

2 - Velg **Kanalinnstillinger > Språk**.

3 - Velg **Primær tekst-tv** eller **Sekundær tekst-tv**.

4 - Velg foretrukne språk for tekst-TV.

5 - Trykk på , om nødvendig gjentatte ganger, for å lukke menyen.

Tekst-TV 2.5

Hvis Tekst-TV 2.5 er tilgjengelig, viser det flere farger og bedre grafikk. Tekst-TV 2.5 er slått på som standard fabrikkinnstilling.

Slik slår du av Tekst-TV 2.5 ...

1 - Trykk på **TEXT**.

2 - Mens du ser på tekst-TV, trykker du på  **OPTIONS**.

3 - Velg **Tekst-TV 2.5 > Av**.

4 - Trykk på , om nødvendig gjentatte ganger, for å lukke menyen.

Menyspråk

Slik endrer du språk på TV-menyene og -meldingene ...

1 - Trykk på  og velg **Oppsett**, trykk deretter på **OK**.

2 - Velg **TV-innstillinger > Generelle innstillinger > Menyspråk**, og trykk på **OK**.

3 - Velg ønsket språk, og trykk på **OK**.

4 - Trykk på , om nødvendig gjentatte ganger, for å lukke menyen.

Lydspråk

Hvis fjernsynskanalen formidler fler- eller tospråklige sendinger, kan du velge foretrukket lydspråk.

1 - Mens du ser på TV, trykker du på  **OPTIONS**.

2 - For digitale kanaler velger du **Lydspråk**. For analoge kanaler velger du **Alternativ lyd**. Trykk på **OK** for å bekrefte valget.

3 - Velg mellom de tilgjengelige språkene, og trykk på **OK**.

Merk:

Hvis du har valgt **Alternativ lyd** for analoge kanaler, velger du mellom:

- **Hoved:** Primært lydspråk eller

- **SAP:** Sekundært lydspråk

Teksting og språk

Teksting

Slå på teksting

Trykk på **SUBTITLE** for å åpne menyen Teksting.

Teksting kan settes til **På**, **Av** eller **Automatisk**.

Hvis du vil vise teksting når det kringkastede programmet ikke er på ditt språk – språket du valgte for TVen, velger du **Automatisk**. Denne innstillingen viser også teksting når du demper lyden med .

For analoge kanaler må teksting gjøres tilgjengelig i **Tekst-TV**.

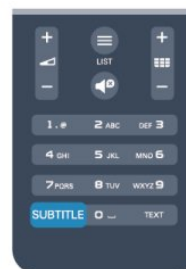

Teksting for digitale kanaler

Det er ikke nødvendig å angi teksting i tekst-TV for digitale kanaler.

Digitale kanaler kan tilby en rekke tekstspråk for et program. Du kan angi et foretrukket primær- og sekundærttekstspråk. Hvis teksting på ett av disse språkene er tilgjengelig, viser TVen dem. Hvis ingen av de foretrukne tekstspråkene er tilgjengelige, kan du velge et annet tekstspråk som er tilgjengelig.

Slik angir du primær- og sekundærttekstspråk ...

1 - Trykk på  og velg **Oppsett**, trykk deretter på **OK**.

2 - Velg **Kanalinnstillinger**, velg **Språk > Primært undertekstspråk** eller **Sekundært undertekstspråk**, og trykk på

OK.

3 - Velg et språk, og trykk på **OK**.

4 - Trykk på **↩**, om nødvendig gjentatte ganger, for å lukke menyen.

Slik velger du et tekstspråk når ingen av dine foretrukne språk er tilgjengelige ...

1 - Trykk på **≡** **OPTIONS**.

2 - Velg **Tekstspråk**, velg et språk du vil ha midlertidig, og trykk på **OK**.

Teksting for analoge kanaler

For analoge kanaler må teksting gjøres tilgjengelig for hver kanal manuelt.

1 - Bytt til en kanal, og trykk på **TEXT** for å åpne Tekst-TV.

2 - Angi sidetallet for teksting, vanligvis **888**.

3 - Trykk på **TEXT** en gang til for å lukke tekst-TV.

Hvis du velger På i menyen Teksting når du ser på en analog kanal, vises teksting hvis det er tilgjengelig.

Hvis du vil vite om en kanal er analog eller digital, bytter du til kanalen og åpner **Status** i menyen **Alternativer**.

Lydspråk

Digitale fjernsynskanaler kan sende lyd med flere talte språk for et program. Du kan angi et foretrukket primær- og sekundærlydspråk. Hvis lyd på ett av disse språkene er tilgjengelig, bytter fjernsynet til denne lyden.

Hvis ingen av de foretrukne lydspråkene er tilgjengelige, kan du velge et annet lydspråk som er tilgjengelig.

Slik angir du primær- og sekundærlydspråk ...

1 - Trykk på **🏠** og velg **Oppsett**, trykk deretter på **OK**.

2 - Velg **Kanalinnstillinger**, velg **Språk** > **Primært lydspråk** eller **Sekundært lydspråk**, og trykk på **OK**.

3 - Velg et språk, og trykk på **OK**.

4 - Trykk på **↩**, om nødvendig gjentatte ganger, for å lukke menyen.

Slik velger du et lydspråk når ingen av dine foretrukne lydspråk er tilgjengelige ...

1 - Trykk på **≡** **OPTIONS**.

2 - Velg **Lydspråk**, velg et lydspråk du vil ha midlertidig, og trykk på **OK**.



Lydspråk for hørsels- og synshemmede

Enkelte digitale fjernsynskanaler sender lyd- og tekstsignaler

spesielt tilpasset for syns- og hørselshemmede.

Hvis du vil ha mer informasjon, trykker du på **🔑** **Nøkkelord** og slår opp **Universell tilgang**.

Menyspråk

Slik endrer du språk på TV-menyene og -meldingene ...

1 - Trykk på **🏠** og velg **Oppsett**, trykk deretter på **OK**.

2 - Velg **TV-innstillinger** > **Generelle innstillinger** > **Menyspråk**, og trykk på **OK**.

3 - Velg ønsket språk, og trykk på **OK**.

4 - Trykk på **↩**, om nødvendig gjentatte ganger, for å lukke menyen.

Interaktiv TV

Om iTV

Med interaktiv TV kombinerer noen digitale kringkastere vanlige fjernsynsprogrammer med informasjon eller underholdningssider. På enkelte sider kan du svare på et program eller stemme, handle via Internett eller betale for et VOD-program (Video-on-demand).

HbbTV, MHEG, ...

Kringkastere benytter ulike interaktive fjernsynssystemer: HbbTV (Hybrid Broadcast Broadband TV) eller iTV (Interactive TV – MHEG). Interaktiv TV omtales også som Digital tekst eller Rød knapp. Men hvert system er forskjellig.

Du kan gå til kringkasternes nettsted hvis du vil ha mer informasjon.

Dette trenger du

Interaktiv TV er bare tilgjengelig på digitale fjernsynskanaler. Du trenger en høyhastighetstilkobling til Internett (bredbånd) for fjernsynet for å kunne dra full nytte av interaktiv TV.

HbbTV

Hvis en fjernsynskanal tilbyr HbbTV-sider, må du først slå på HbbTV i TV-innstillingene for å vise sidene.

1 - Trykk på **🏠** og velg **Oppsett**, trykk deretter på **OK**.

2 - Velg **TV-innstillinger**, velg **Generelle innstillinger** > **HbbTV**, og trykk på **OK**.

3 - Velg **På**, og trykk på **OK**.

4 - Trykk på **↩**, om nødvendig gjentatte ganger, for å lukke menyen.

Hvis du vil hindre tilgang til HbbTV-sider på en bestemt kanal, kan du blokkere HbbTV-sidene for bare den kanalen.

1 - Gå til kanalen der du vil blokkere HbbTV-sidene.

2 - Trykk på **≡** **OPTIONS**, velg **HbbTV** på denne kanalen, og

trykk på **OK**.
3 - Velg **Av**, og trykk på **OK**.

Bruke iTV

Åpne iTV-sider

De fleste kanaler som tilbyr HbbTV eller iTV, ber deg om å bruke knappen **↔** eller **OK**-knappen til å åpne det interaktive programmet.

Navigere på iTV-sider

Piltastene, fargetastene, talltastene og **↔**-tasten kan alle brukes til å navigere på iTV-sider.
Tastene **▶** (Spill), **⏸** (Pause) og **■** (Stopp) kan alle brukes til å se video på iTV-sider.

Digital tekst (bare Storbritannia)

Hvis du vil åpne Digital tekst, trykker du på **TEXT**. Hvis du vil lukke det, trykker du på **↔**.

Lukke iTV-sider

På de fleste iTV-sidene står det hvilken knapp du skal bruke for å lukke siden.
Hvis du vil tvinge iTV-siden til å lukkes, bytter du til neste TV-kanal før du bytter tilbake igjen.

Om interaktiv TV

Ved interaktiv TV kombinerer enkelte digitalkringkastere de vanlige fjernsynsprogrammene med informasjons- eller underholdningssider.

Merk:

- Det er ikke mulig å laste ned filer til fjernsynet med denne funksjonen.
- Ikke alle fjernsynsprogrammer, reklamer eller funksjoner inneholder informasjon om skjult tekst.
- Det er ikke mulig å svare på det digitale innholdet.

Du kan gå til kringkasternes nettsted hvis du vil ha mer informasjon.

7.2

Kanalinstallasjon

Oppdatere kanaler

Automatisk oppdatering

Hvis du mottar digitale kanaler, kan du stille inn fjernsynet slik at den automatisk oppdaterer listen med nye kanaler.
Alternativt kan du starte en kanaloppdatering selv.

Automatisk kanaloppdatering

Én gang om dagen, klokken 6, oppdaterer fjernsynet kanalene og lagrer nye kanaler. Nye kanaler lagres i listen Alle kanaler, men også i listen Nye kanaler. Tomme kanaler fjernes.
Hvis nye kanaler oppdages, eller hvis kanaler oppdateres eller fjernes, vises det en melding når TVen starter opp. TVen må stå i standby for å oppdatere kanaler automatisk.

Slik slår du av meldingen ved oppstart:

- 1 - Trykk på **⏠** og velg **Oppsett**, trykk deretter på **OK**.
- 2 - Velg **Kanalinnstillinger**, og trykk på **OK**.
- 3 - Velg **Kanalinstallasjon > Kanaloppdat.melding > Av**.

Slå av Automatisk kanaloppdatering ...

- 1 - Trykk på **⏠**, velg **Oppsett**, og trykk på **OK**.
- 2 - Velg **Kanalinnstillinger**, og trykk på **OK**.
- 3 - Velg **Kanalinstallasjon > Automatisk kanaloppdatering > Av** og trykk på **OK**.

Sette i gang en oppdatering

Slik starter du en oppdatering selv:

- 1 - Trykk på **⏠** og velg **Oppsett**, trykk deretter på **OK**.
- 2 - Velg **Søk etter kanaler**, og trykk på **OK**.
- 3 - Velg **Oppdater kanaler**, og følg instruksjonene på skjermen. Oppdateringen kan ta noen minutter.

I visse land skjer Automatisk kanaloppdatering mens du ser på TV, eller når som helst mens fjernsynet står i standby.

Installer kanaler på nytt

Du kan søke etter kanaler og installere kanaler på nytt og la alle andre fjernsynsinnstillinger være urørt. Alternativt kan du foreta en helt ny fjernsynsinstallasjon.

Hvis en bamesikringskode er angitt, må du angi denne koden før du kan installere kanaler på nytt.

Installer kanaler på nytt

For bare å installere kanalene på nytt . . .

- 1 - Trykk på **⏠** og velg **Oppsett**, trykk deretter på **OK**.
- 2 - Velg **Søk etter kanaler > Inst. kanaler på nytt**, og trykk på **OK**.
- 3 - Velg landet der du installerer TVen.
- 4 - Velg **Antenne (DVB-T)** eller **Kabel (DVB-C)**. Kanalsøket kan ta noen minutter. Følg instruksjonene på skjermen.

Full installasjon

Slik gjentar du en full fjernsynsinstallasjon . . .

- 1 - Trykk på **⏠** og velg **Oppsett**, trykk deretter på **OK**.
- 2 - Velg **TV-innstillinger > Generelle innstillinger > Inst. TV på nytt**, og trykk på **OK**. Installasjonen kan ta noen minutter. Følg instruksjonene på skjermen.

Fabrikkinnstillinger

Fabrikkinnstillingene setter TVen tilbake til de opprinnelige TV-innstillingene for bilde og lyd. Slik bytter du tilbake til de opprinnelige fabrikkinnstillingene:

- 1 - Trykk på **⏠** og velg **Oppsett**, trykk deretter på **OK**.
- 2 - Velg **TV-innstillinger > Generelle innstillinger > Fabrikkinnstillinger**, og trykk på **OK**.
- 3 - Trykk på **OK** for å bekrefte.
- 4 - Trykk på **⏪**, om nødvendig gjentatte ganger, for å lukke menyen.

Kopiere kanalliste

Introduksjon

Kopier kanalliste er ment for forhandlere og erfarne brukere. I enkelte land er Kopier kanalliste bare tilgjengelig for kopiering av satellittkanaler.

Med **Kopiere kanalliste** kan du kopiere kanalene som er installert på én TV, til en annen Philips-TV fra samme serie. Med Kopiere kanalliste laster du opp en forhåndsdefinert kanalliste på en TV, og du slipper dermed det tidkrevende arbeidet med å søke etter kanaler. Bruk en USB-flash-stasjon med minst 1 GB ledig plass.

Betingelser

- Begge TVene er fra samme årsklasse.
- Begge TVene har samme maskinvaretype. Kontroller maskinvaretypen på TVens typeskilt på baksiden av TVen. Den er vanligvis angitt som Q . . . LA
- Begge TVene har kompatible programvareversjoner.

Gjeldende versjon

Du finner nåværende versjon av TV-programvaren med **Nåværende**

progr.vare under **⏠ > Oppsett > Programvareinnst..**

Kopiere kanalliste

Slik kopierer du en kanalliste:

- 1 - Slå på fjernsynet som har kanalene installert. Koble til en USB-minneenhet.
- 2 - Trykk på **⏠**, velg **Oppsett** og trykk på **OK**.
- 3 - Velg **TV-innstillinger > Generelle innstillinger > Kopiere kanalliste > Kopiere til USB**, og trykk på **OK**. Når du vil kopiere kanallisten fra dette fjernsynet, kan det hende du blir bedt om å oppgi bamesikringskoden som ble angitt under installasjonen.
- 4 - Koble fra USB-minneenheten når kopieringen er fullført.

Deretter kan du laste opp den kopierte kanallisten til en annen Philips-TV.

Laste opp kanalliste

Laste opp en kopiert kanalliste

Avhengig av hvorvidt fjernsynet er installert eller ikke, må du bruke ulike måter å laste opp en kanalliste på.

For en TV som ikke er installert ennå

- 1 - Sett inn støpslet for å starte installasjonen, og velg språk og land. Du kan hoppe over Søk etter kanaler. Fullfør installasjonen.
- 2 - Koble til USB-minneenheten som inneholder kanallisten til det andre fjernsynet.
- 3 - Start opplastingen av kanallisten ved å trykke på **⏠**, velge **Oppsett** og trykke på **OK**.
- 4 - Velg **TV-innstillinger > Generelle innstillinger > Kopiere kanalliste > Kopiere til TV**, og trykk på **OK**. Det kan hende du blir bedt om å angi bamesikringskoden til denne TVen.
- 5 - Fjernsynet gir beskjed når kanallisten er kopiert til fjernsynet. Koble fra USB-minneenheten.

For en TV som allerede er installert

- 1 - Kontroller landinnstillingen til TVen. (Det gjør du ved å trykke på **⏠**, velge **Oppsett** og trykke på **OK**. Velg **Søk etter kanaler > Inst. kanaler på nytt**, og trykk på **OK**. Trykk på **⏪** og deretter på **Avbryt** for å avslutte kanalsøket.) Hvis landet er riktig, fortsetter du med trinn 2. Hvis landet ikke er riktig, må du starte installasjonen på nytt. Det gjør du ved å trykke på **⏠**, velge **Oppsett** og trykke på **OK**. Velg **TV-innstillinger > Generelle innstillinger > Inst. TV på nytt > OK**. Velg riktig land, og hopp over Søk etter kanaler. Fullfør installasjonen. Når du er ferdig, fortsetter du med trinn 2.
- 2 - Koble til USB-minneenheten som inneholder kanallisten til det andre fjernsynet.
- 3 - Start opplastingen av kanallisten ved å trykke på **⏠**, velge **Oppsett** og trykke på **OK**.
- 4 - Velg **TV-innstillinger > Generelle innstillinger > Kopiere kanalliste > Kopiere til TV**, og trykk på **OK**. Det kan hende du blir bedt om å angi bamesikringskoden til denne TVen.
- 5 - Fjernsynet gir beskjed når kanallisten er kopiert til fjernsynet. Koble fra USB-minneenheten.

DVB-T eller DVB-C

DVB-T- eller DVB-C-mottak

Hvis både DVB-T- og DVB-C-mottak er tilgjengelig der du bor, og dette fjernsynet er klargjort for både DVB-T og DVB-C for området, valgte du ett av disse alternativene under kanalinstallasjonen.

Slik endrer du DVB-innstillingen for å starte en ny kanalinstallasjon:

- 1 - Trykk på **⏠** og velg **Oppsett**, trykk deretter på **OK**.
- 2 - Velg **Kanalinnstillinger**, og trykk på **OK**.

3 - Velg **Kanalinstallasjon > Antennetilkobling > Antenne (DVB-T)** eller **Kabel (DVB-C)**, og trykk på **OK**.

4 - Velg ønsket DVB-innstilling.

5 - Trykk på **↩**, om nødvendig gjentatte ganger, for å lukke menyen.

DVB-C-kanalinstallasjon

For enkelthets skyld er alle DVB-C-innstillingene satt til automatisk.

Hvis DVB-C-leverandøren ga deg spesifikke DVB-C-verdier, som nettverks-ID eller nettverksfrekvens, skal du angi disse verdiene når du blir bedt om dem under installasjonen.

Det kan være nødvendig å justere skanningen (full- eller hurtigskann) eller angi en spesifikk symbolhastighet i menyen

Innstillinger under installasjonen. Hvis du vil angi en **Symbolhastighet**, må du først sette Symbolhastighet til **Manuell**.

Kanalnummerkonflikter

I enkelte land kan forskjellige fjernsynskanaler (kringkastere) ha samme kanalnummer. Under installasjonen viser fjernsynet listen med kanalnummerkonflikter. Du må velge hvilken fjernsynskanal du vil installere på et kanalnummer med flere fjernsynskanaler.

DVB-T + DVB-C

Hvis du kan bruke en DVB-T-antenneinngang, men også en DVB-C-inngang, kan du konfigurere fjernsynet for både DVB-T og DVB-C. Installer det ene systemet etterfulgt av det andre med de nødvendige innstillingene.

Når hvert system er installert, må du bytte antenneinngangssignalet på **antennetilkoblingen** på baksiden av TVen og stille inn TVen i det relevante systemet for å vise de installerte kanalene på TVen.

Se ovenfor for å velge DVB-T- eller DVB-C-innstilling.

DVB-innstillinger

Åpne DVB-innstillingene

1 - Trykk på **🏠**, velg **Oppsett**, og trykk på **OK**.

2 - Velg **Søk etter kanaler**, og trykk på **OK**.

3 - Velg **Inst. kanaler på nytt**.

4 - Velg landet der du installerer TVen.

5 - Velg **Kabel (DVB-C)**.

6 - Velg **Start kanalsøk**, eller velg **Innstillinger for DVB-C**.

7 - Trykk på **↩**, om nødvendig gjentatte ganger, for å lukke menyen.

Symbolhastighetmodus

Hvis kabelleverandøren ikke har oppgitt en bestemt **symbolhastighetsverdi** du skal bruke til å installere fjernsynskanalene, lar du innstillingen **Symbolfrekvensmodus** stå på **Automatisk**.

Hvis leverandøren har oppgitt en bestemt symbolhastighetsverdi, velger du **Manuelt**. Det kan imidlertid hende at den oppgitte

verdien allerede ligger i den forhåndsdefinerte listen over symbolhastigheter. Velg **Forhåndsdefinerte symbolhastigheter** for å finne ut om verdien er tilgjengelig automatisk.

Symbolhastighet

Når **Symbolfrekvensmodus** er satt til **Manuelt**, kan du angi symbolhastighetsverdien som kabelleverandøren har oppgitt. Bruk talltastene til å angi verdien.

Nettverksfrekvensmodus

Hvis du vil bruke den raske **hurtigskannmetoden** i **Frekvensskanning** til å søke etter kanaler, velger du **Automatisk**. Fjernsynet bruker én av de forhåndsdefinerte nettverksfrekvensene (eller HC – Homing Channel), den som de fleste kabelleverandørene i landet bruker.

Velg **Manuell** hvis kabelleverandøren har oppgitt en bestemt nettverksfrekvensverdi du skal bruke til å søke etter kanaler.

Nettverksfrekvens

Hvis **Nettverksfrekvensmodus** er satt til **Manuelt**, kan du angi nettverksfrekvensverdien kabelleverandøren har oppgitt, her. Angi verdien via talltastene.

Frekvensskanning

Velg metoden du vil bruke til å søke etter kanaler. Du kan velge den raske **hurtigskannmetoden** og bruke de forhåndsdefinerte innstillingene de fleste kabelleverandørene i landet bruker.

Hvis denne metoden fører til at du ikke får opp noen installerte kanaler, eller hvis noen kanaler mangler, kan du velge den mer omfattende **fullskannmetoden**. Med denne metoden tar det lengre tid å søke etter og installere kanaler.

Digitale kanaler

Hvis du vet at kabelleverandøren ikke tilbyr digitale kanaler, trenger du ikke å søke etter digitale kanaler. Velg **Av**.

Analoge kanaler

Hvis du vet at kabelleverandøren ikke tilbyr analoge kanaler, trenger du ikke å søke etter analoge kanaler. Velg **Av**.

Ubegrenset/kodet

Hvis du har et abonnement og en CA-modul for betal-TV-tjenester, velger du **Ubegrenset + kodet**. Hvis du ikke abonnerer på betal-TV-kanaler eller -tjenester, kan du bare velge **gratiskanaler**.

Du finner mer informasjon ved å trykke på **— Nøkkelord** og slå opp **CAM – Conditional Access Module**.

Mottaks kvaliteten

Hvis du mottar digitale kanaler, kan du kontrollere kvaliteten og signalstyrken til en kanal.

Hvis du har egen antenne, kan du eventuelt prøve å forbedre mottaket ved å endre antennens posisjon.

Slik kontrollerer du mottaks kvaliteten på en digital kanal:

1 – Gå til kanalen.

2 – trykk på **▲**, velg **Oppsett**, og trykk på **OK**.

3 – Velg **Kanalinnstillinger > Kanalinstallasjon > Digital: mottakstest**, og trykk på **OK**.

Den digitale frekvensen for kanalen vises. Hvis mottaket er dårlig, kan du endre antennens posisjon. Hvis du vil kontrollere signalkvaliteten til denne frekvensen på nytt, velger du **Søk** og trykker på **OK**.

Hvis du vil angi en spesifikk digital frekvens selv, bruker du talltastene på fjernkontrollen. Alternativt kan du velge frekvens, plassere pilene på et tall med **◀** og **▶** og endre tallet med **▲** og **▼**. Hvis du vil kontrollere frekvensen, velger du **Søk** og trykker på **OK**.

Hvis du mottar kanaler via DVB-C, er alternativet **Symbolfrekvensmodus** tilgjengelig. Hvis du vil bruke Symbolfrekvensmodus, velger du **Automatisk**, med mindre kabelleverandøren har oppgitt en bestemt symbolfrekvensverdi. Symbolfrekvensverdien kan angis ved hjelp av talltastene.

Manuell installasjon

Analoge fjernsynskanaler kan søkes inn manuelt én etter én.

Slik installerer du analoge kanaler manuelt:

1 - Trykk på **▲** og velg **Oppsett**, trykk deretter på **OK**.

2 - Velg **Kanalinnstillinger > Kanalinstallasjon > Analog: manuell installasjon**, og trykk på **OK**.

- **System**

Hvis du vil konfigurere TV-systemet, velger du **System** og trykker på **OK**.

Velg land eller den delen av verden hvor du befinner deg nå.

- **Søk etter kanal**

Velg **Søk etter kanal**, og trykk på **OK** for å finne en kanal. Velg **Søk** og trykk på **OK**. Du kan også angi en frekvens selv. Trykk på **Søk** en gang til hvis mottaket er dårlig. Hvis du vil lagre kanalen, velger du **Ferdig** og trykker på **OK**.

- **Fininnstilling**

Hvis du vil fininnstille en kanal, velger du **Fininnstilling** og trykker

på **OK**. Du kan fininnstille kanalen med **▲** eller **◂**.

Hvis du vil lagre kanalen du har søkt etter, velger du **Utført** og trykker på **OK**.

- **Lagre gjeldende kanal / Lagre som ny kanal**

Du kan lagre kanalen på det aktuelle kanalnummeret eller som et nytt kanalnummer.

Velg **Lagre aktuell kanal** eller **Lagre som ny kanal**.

Du kan gjenta disse trinnene til du har funnet alle de tilgjengelige analoge fjernsynskanalerne.

Satellittkanaler

8.1

Satellittkanaler

- Bare for TV-er med innebygd satellittuner.



8.2

Se på satellittkanaler

Slik ser du på satellittkanaler:

Trykk på , velg **Satellitt**, og trykk på **OK**. TVen stilles inn på satellittkanalen du så på sist.

Bytte kanal

Du bytter kanal ved å trykke på  + eller  -. TVen stilles inn på den neste kanalen i den valgte kanallisten. Hvis du vet kanalnummeret, kan du bruke talltastene på fjernkontrollen. Hvis du vil bytte tilbake til den forrige kanalen du så på, trykker du på .



Du kan også gå til en kanal direkte fra satellittkanallisten.

8.3

Satellittkanalliste



Om kanallisten

Når satellittinstallasjonen er fullført, er alle satellittkanalene oppført i kanallisten. Du kan vise listen over alle kanalene eller filtrere listen for bare å se favorittkanaler eller bare radiostasjoner. Nye kanaler som blir lagt til under en kanaloppdatering, finner du i listen over nye kanaler.

Du kan gå direkte til en kanal fra en liste. Listen du velger i kanallisten, bestemmer hvilke kanaler du kommer til når du trykker på  + og  -.

Du kan bare sortere kanaler i listen over favorittkanaler.

Velg et listefilter

Listen du velger i kanallisten, bestemmer hvilke kanaler du kommer til når du trykker på  + og  -.



Slik velger du en kanalliste ...

- 1 - Trykk på , velg **Satellitt**, og trykk på **OK**.
- 2 - Trykk på  **LIST** for å åpne kanallisten. Listen vises med gjeldende kanal valgt.
- 3 - Naviger opp for å velge **Alle** eller et listefilter. Listene Radio og Ny vises bare når radiostasjoner er tilgjengelige,

eller når det blir funnet nye kanaler under en kanaloppdatering.

Gå til en kanal fra kanallisten

Slik går du til en kanal fra kanallisten ...

- 1 - I kanallisten velger du  eller  på menylinjen for å velge listen over TV-kanaler eller satellittkanaler.
- 2 - Velg en liste.
- 3 - Velg en kanal i listen, og trykk på **OK**. TVen stilles inn på den valgte kanalen.

Alternativer i kanallisten

Slik viser du kanallistealternativer på gjeldende kanal ...

- 1 - Vis kanallisten Alle på skjermen, velg en kanal, og trykk på  **OPTIONS**.
- 2 - Velg ønsket alternativ, og trykk på **OK**.

Tilgjengelige alternativer for satellittkanaler ...



• Satellitt

Filtrer kanallisten for bare å vise kanalene for en bestemt satellitt, eller vis kanalene for alle satellittene.

• Ubegrenset/kodet

Filtrer kanallisten for å vise bare ubegrensede kanaler, bare kodede kanaler eller begge deler. Kodede kanaler er merket med en nøkkel .

• Låse en kanal

Du kan låse en kanal. Velg først kanalen i listen, trykk på  **OPTIONS**, og velg **Lås kanal**. Du må oppgi den firesifrede bernesikringskoden. En låst kanal er merket med en lås .

• Låse opp en kanal

Brukes til å låse opp en kanal. Velg den låste kanalen i listen, trykk på  **OPTIONS**, og velg **Lås opp kanal**. Du må oppgi den firesifrede bernesikringskoden.

Kopiere kanalliste

Kopiere kanalliste er ment for forhandlere og erfarne brukere. Med Kopiere kanalliste kan du kopiere kanalene som er installert på én TV, til en annen lignende Philips-TV. Kopiere kanalliste kopierer både bakkekanaler og satellittkanaler.



Du finner mer informasjon ved å trykke på  **Nøkkelord** og slå opp **Kopiere kanalliste**.

Favorittsatellittkanaler

Favorittkanaler

Du kan merke kanaler som favorittkanaler. Favorittsatellittkanalene dine samles i listen **Favoritter** i satellittkanallisten.



Se på favorittkanaler

Angi en favorittkanalliste slik at du enkelt kan bytte mellom kanalene du ønsker å se på. Hvis du bare vil bytte mellom favorittkanaler med  + og  -, velger du listen Favoritter i kanallisten og lukker kanallisten igjen.

Det finnes to favorittlister, én for fjernsynskanaler og én for satellittkanaler.





Opprette en favorittliste

Slik lager du en liste over favorittkanaler ...

- 1 - Mens du ser på en kanal, trykker du på  **LIST** for å åpne kanallisten.
- 2 - På menylinjen velger du  for satellittkanaler.
- 3 - Velg listen **Favoritter**.
- 4 - Du blir bedt om å begynne å legge til kanaler med det samme. Trykk på **OK**. Velg kanalene i den rekkefølgen du vil se dem i listen, så slipper du å sortere listen på nytt senere.
- 5 - Legg til en kanal i listen Favoritter ved å velge kanalen og trykke på **OK**. Deretter kan du velge en annen kanal du vil legge til som en favoritt.
- 6 - Trykk på  for å avslutte.

Legge til eller fjerne favorittkanaler

Slik legger du til eller fjerner en favorittliste

- 1 - Mens du ser på en TV-kanal, trykker du på  **LIST** for å åpne kanallisten.
- 2 - Velg **Alle** for å velge alle kanaler.
- 3 - Velg kanalen, og trykk på  for å merke den som en favoritt.
- 4 - Den valgte kanalen merkes med .
- 5 - Trykk på  for å avslutte. Kanalene legges til i favorittlisten.

Hvis du vil fjerne en kanal fra Favoritter-listen, trykker du på  for å fjerne favorittmerkingen.

Omgjøre favorittkanaler

Du kan bare sortere kanaler i listen Favoritter.

- 1 - Uhev kanalen du vil flytte på, i kanallisten **Favoritter**.
- 2 - Trykk på .
- 3 - Velg kanalen du vil endre rekkefølge på, og trykk på **OK**.



- 4 - Trykk på **navigeringsknappene** for å flytte den merkede kanalen til en annen plassering, og trykk på **OK**.
- 5 - Når du er ferdig, trykker du på  **EXIT** for å gå ut av Favoritter-kanallisten.

Låse satellittkanaler

Låse en kanal

Du kan låse en kanal for å forhindre barn i å se på den. Hvis du vil se på en låst kanal, må du angi bamesikringskoden. Du kan ikke låse programmer fra tilkoblede enheter.

Slik låser du en kanal ...

- 1 - Mens du ser på en TV-kanal, trykker du på  **LIST** for å åpne kanallisten.
- 2 - Velg kanalen du vil låse, i hvilken som helst liste.
- 3 - Trykk på  **OPTIONS**, og velg **Lås kanal**. I en kanalliste er en låst kanal merket med en lås .



Hvis du vil låse opp en kanal, velger du den låste kanalen i kanallisten og trykker på  **OPTIONS**, velg så **Lås opp kanal**.

Bruke aldersgrense

Hvis du vil hindre barn i å se på programmer som ikke er egnet for deres alder, kan du angi en aldersgrense.

Noen digitale kringkastere har aldersgrense på programmene sine. Programmet blir sperret hvis aldersgrensen på det er lik eller høyere enn alderen du har angitt for barnet ditt. Hvis du vil se på et sperret program, må du angi bamesikringskoden. Foreldresensuren angis for alle kanaler.

Slik angir du en aldersgrense ...

- 1 - Trykk på  og velg **Oppsett**, trykk deretter på **OK**.
- 2 - Velg **Satellittinnst.** > **Barnesikring** > **Foreldresensur**, og trykk på **OK**.
- 3 - Angi en 4-sifret bamesikringskode, og bekreft. Nå kan du angi en aldersgrense.
- 4 - Angi alderen, og trykk på **OK**.
- 5 - Trykk på , om nødvendig gjentatte ganger, for å lukke menyen.

Hvis du vil slå av foreldresensuren, velger du **Ingen** som aldersinnstilling.

Du blir bedt om koden for å låse opp programmet. For noen kringkastere/operatører låser fjernsynet bare programmer med en høyere aldersgrense.

Barnesikringskode

Du kan angi eller endre barnesikringskoden.

Slik stiller du inn sikringskoden eller endrer den gjeldende koden:

- 1 - Trykk på **▲** og velg **Oppsett**, trykk deretter på **OK**.
- 2 - Velg **Satellittinnst.** > **Barnesikring** > **Endre kode**, og trykk på **OK**.
- 3 - Hvis det allerede er angitt en kode, taster du inn den gjeldende barnesikringskoden og taster deretter inn den nye koden to ganger.

Den nye koden er nå angitt.

Har du glemt barnesikringskoden?

Hvis du glemmer koden, kan du overstyre den gjeldende koden og angi en ny kode.

- 1 - Trykk på **▲** og velg **Oppsett**, trykk deretter på **OK**.
- 2 - Velg **Satellittinnst.** > **Barnesikring** > **Endre kode**, og trykk på **OK**.
- 3 - Angi overstyringskoden **8888**.
- 4 - Angi en ny barnesikringskode, og tast den inn én gang til for å bekrefte den.

8.6

Satellittinstallasjon

Installere satellitter

Om installasjon av satellitter

Fjernsynet har en innebygd satellittmottaker av typen DVB-S/DVB-S2. Koble parabolkabelen direkte til fjernsynet. Bruk en koaksialkabel som er egnet for tilkobling av en parabolantenne. Sørg for at parabolen er perfekt innstilt, før du starter installasjonen.

Opptil fire satellitter

Du kan installere opptil fire satellitter (fire LNBER) på dette fjernsynet. Velg det nøyaktige antallet satellitter du vil installere, på begynnelsen av installasjonen. Da går installasjonen raskere.

Unicable

Du kan bruke et Unicable-system til å koble parabolantennen til fjernsynet. Angi om du skal installere satellitter for et Unicable-system, for én eller for to satellitter, på begynnelsen av installasjonen.

MDU – Multi-Dwelling-Unit

Satellittmottakeren for fjernsynet støtter MDU for Astra-satellitter og for Digiturk på Eutelsat-satellitter. MDU på Türksat støttes ikke.

Installerer

Du kan installere satellitter under førstegangsinstallasjonen av fjernsynet. Installasjonen av satellitter kommer etter fjernsynskanalinstallasjonen. Hvis du bare skal se på satellittkanaler, kan du hoppe over fjernsynskanalinstallasjonen. Du kan når som helst starte en ny satellittinstallasjon fra oppsettsmenyen.

Slik installerer du satellittkanaler ...

- 1 - Trykk på **▲** og velg **Oppsett**, trykk deretter på **OK**.
- 2 - Velg **Søk etter satellitt**, og trykk på **OK**.
- 3 - Velg **Installer satellitter**, og trykk på **OK**.
- 4 - Gjeldende installasjonsinnstilling vises på fjernsynet. Hvis den gjeldende innstillingen er satellittinstallasjonen du ønsker, kan du begynne å søke etter satellitter. Velg **Søk**, og trykk på **OK**. Gå til trinn 5. Hvis den gjeldende innstillingen ikke er den du vil bruke, velger du **Innstillinger** og trykker på **OK**. Gå til trinn 4b.
- 4b** – I menyen **Innstillinger** velger du det nøyaktige antallet satellitter du vil installere. Hvis du derimot bruker et Unicable-oppsett, velger du **Unicable for én satellitt** eller **Unicable for to satellitter** avhengig av hvor mange satellitter du vil installere for Unicable. Velg ønsket innstilling, og trykk på **OK**.
- 4c** – Hvis det nøyaktige antallet satellitter er angitt, eller du har fullført Unicable-innstillingene, velger du **Søk** og trykker på **OK**.
- 5 - TVen søker etter satellitter i gjeldende antenneposisjon. Dette kan ta noen minutter. Hvis det blir funnet en satellitt, vises navnet og mottaksstyrken på skjermen.
- 6 - Hvis en kanalpakke er tilgjengelig for en av satellittene som blir funnet, kan du velge ønsket pakke.
- 7 - Hvis du vil installere kanalene for satellittene som blir funnet, velger du **Installer** og trykker på **OK**. Fjernsynet viser hvor mange kanaler og radiostasjoner som ble funnet.
- 8 - Hvis du vil lagre satellittinnstillingene, alle satellittkanalene og satellittradiostasjonene, velger du **Fullfør** og trykker på **OK**.

Kanalpakker

Om kanalpakker

Satellitter kan tilby kanalpakker med gratiskanaler (åpne kanaler) samt et egnet utvalg for et land. Enkelte satellitter tilbyr abonnementspakker – en samling kanaler som du betaler for.

Hvis du velger en abonnementspakke, kan du bli bedt om å velge Rask eller Fullinstallasjon.

Velg **Bare satellittkanaler** for å bare installere kanalene til pakken, eller velg **Alle satellittkanaler** for å installere pakken samt alle andre tilgjengelige kanaler. Vi anbefaler Rask installasjon for abonnementspakker. Hvis du har ytterligere satellitter som ikke er en del av abonnementspakken, anbefaler vi Fullinstallasjon. Alle de installerte kanalene puttes i kanallisten Alle.

Oppdatere kanalpakker

Med **Oppdater kanalpakke** kan du få tilbake satellittkanaler du tidligere hadde i satellittkanallisten, men som nå mangler. De manglende kanalene er flyttet på transponderen av satellittoperatøren. TVen må oppdateres med den nyeste versjonen av kanalpakken.

Slik laster du ned den nyeste versjonen av kanalpakken ...

- 1 – Gå til Philips' webområde for kundestøtte på www.philips.com/support, og skriv inn typenummeret til TVen.
- 2 – Klikk på **Programvare og drivere**, og se etter filen **PredefinedSortingList**
- 3 – last ned filen til datamaskinen, og kopier filen til rotkatalogen på en USB-flash-stasjon, ikke til en mappe (pakk om nødvendig ut filen først).
- 4 – koble USB-flash-stasjonen til TVen, trykk på **⏏**, velg **Oppsett**, og trykk på **OK**.
- 5 – Velg **Satellittinnst.** > **Kanalinstallasjon** > **Oppdater kanalpakke**, og trykk på **OK**.
- 6 – TVen kopierer filen, og du blir spurt om du vil starte en kanaloppdatering med det samme. Velg **Ja**, og trykk på **OK**. Dette kan ta noen minutter. Hvis du vil oppdatere kanalene senere, kan du gjøre det med **Oppsett** > **Søk etter satellitt** > **Oppdater kanaler**.
- 7 – Når kanaloppdateringen er fullført, skal de manglende kanalene være tilbake på plass i satellittkanallisten.

Unicable-oppsett

Unicable-systemet

Du kan bruke et Unicable-system til å koble parabolantennen til fjernsynet. Et Unicable-system bruker én kabel til å koble parabolen til alle satellittmottakerne i systemet. Unicable brukes vanligvis i boligblokker. Hvis du bruker et Unicable-system, blir du bedt om å tilordne et brukerbåndnummer og tilsvarende frekvens under installasjonen. Du kan installere én eller to satellitter med Unicable på dette fjernsynet.

Hvis du merker at noen kanaler mangler etter at Unicable er installert, kan en annen installasjon ha blitt utført samtidig på Unicable-systemet. Installer på nytt for å installere kanalene som mangler.

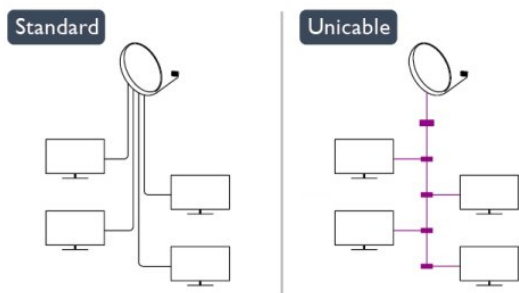

Brukerbåndnummer

I et Unicable-system må hver tilkoblet satellittmottaker ha et nummer (for eksempel 0, 1, 2, 3 osv.).

Du finner de tilgjengelige brukerbåndene og tilhørende nummer på bryterboksen for Unicable. Brukerbånd er noen ganger forkortet UB. Det finnes Unicable-bryterbokser med fire eller åtte brukerbånd. Hvis du velger Unicable i innstillingene, blir du bedt om å tilordne det unike brukerbåndnummeret for den innebygde satellittmottakeren. En satellittmottaker kan ikke ha samme brukerbåndnummer som en annen satellittmottaker i Unicable-systemet.

Brukerbåndfrekvens

I tillegg til det unike brukerbåndnummeret trenger den innebygde satellittmottakeren frekvensen til det valgte brukerbåndnummeret. Disse frekvensene vises som oftest ved siden av brukerbåndnummeret på en Unicable-bryterboks.

Legge til en satellitt

Du kan legge til ytterligere en satellitt i gjeldende satellittinstallasjon. De installerte satellittene og tilhørende kanaler berøres ikke. Enkelte satellittoperatører tillater imidlertid ikke at det legges til en satellitt.

Tilleggssatellitten er en ekstrasatellitt, ikke hovedabonnement eller hovedsatellitt for kanalpakker. Du kan for eksempel legge til en fjerde satellitt når du allerede har tre satellitter installert. Hvis du har fire satellitter installert, kan du fjerne en av dem for å kunne legge til en ny satellitt.

Innstillinger

Hvis du bare har én eller to satellitter installert, er det ikke sikkert at gjeldende installasjon tillater at du legger til en ekstra satellitt. Hvis du vil endre installasjonsinnstillingene, må du utføre en ny og fullstendig satellittinstallasjon. Du kan ikke bruke **Legg til satellitt** til å endre innstillinger.

Slik legger du til en satellitt ...

- 1 – trykk på **⏏**, velg **Innstilling**, og trykk på **OK**.
- 2 – Velg **Søk etter satellitt**, og trykk på **OK**.
- 3 – Velg **Legg til satellitt**, og trykk på **OK**. Gjeldende satellitter vises.
- 4 – Velg **Legg til**, og trykk på **OK**. TVen søker etter nye satellitter.
- 5 – Hvis TVen finner én eller flere satellitter, velger du **Installer** og trykker på **OK**. TVen installerer kanalene i satellittene som ble funnet.
- 6 – Hvis du vil lagre kanalene og radiostasjonene, velger du **Fullfør** og trykker på **OK**.

Fjerne en satellitt

Du kan fjerne én eller flere satellitter fra gjeldende satellittinstallasjon. Satellitten og tilhørende kanaler blir fjernet. Enkelte satellittoperatører tillater imidlertid ikke at en satellitt fjernes.

Slik fjerner du satellitter ...

- 1 – trykk på **▲**, velg **Innstilling**, og trykk på **OK**.
- 2 – Velg **Søk etter satellitt**, og trykk på **OK**.
- 3 – Velg **Fjern satellitt**, og trykk på **OK**. Gjeldende satellitter vises.
- 4 – Bruk piltastene til å velge satellitten du vil fjerne.
- 5 – Trykk på **OK** for å merke en satellitt for fjerning. Trykk på **OK** igjen for å fjerne merket.
- 6 – Velg **Fjern**, trykk på **OK**, og bekreft. Satellittene fjernes.
- 7 – Velg **Avslutt**, og trykk på **OK** for å lukke Fjern satellitt.

Sortere og gi nytt navn til kanaler

Du kan sortere og gi nytt navn til satellittkanaler.

Omgjøre

Du kan bare sortere kanaler i Favoritter-listen. Du finner mer informasjon om sortering av satellittkanaler ved å trykke på **—** **Nøkkelord** og slå opp **Satellitt, sortere kanaler**.

Gi nytt navn til kanaler

Du kan gi nytt navn til kanaler i kanallisten.

- 1 – Velg kanalen du vil gi nytt navn, i en av kanallistene – **Alle**, **Foretrukne program**, **Radio** eller **Ny**.
- 2 – trykk på **—** **Gi navn**. Du kan skrive inn tekst med fjernkontrolltastaturet eller åpne skjermtastaturet.

Med fjernkontrolltastaturet

Hvis du vil slette et tegn, plasserer du markøren bak tegnet og trykker på <icon del enter> slett.

Hvis du vil skrive inn et tegn, trykker du på tegnet på tastaturet. Når du er ferdig, trykker du på **OK** for å velge **Ferdig**. Trykk på **OK** en gang til for å fullføre navneendringen.

Du finner mer informasjon om å skrive inn tekst ved å trykke på **—** **Nøkkelord** og slå opp **Fjernkontroll, tastatur**.

Med skjermtastaturet

Åpne skjermtastaturet ved å plassere markøren i tekstfeltet for navn og trykke på **OK**.

Hvis du vil slette tegnet foran markøren, trykker du på **—** **Tilbake**.

Hvis du vil skrive inn et tegn, velger du tegnet med piltastene og trykker på **OK**.

Hvis du vil velge store bokstaver, trykker du på **—**.

Hvis du vil velge tall eller spesialtegn, trykker du på **—**.

Når du er ferdig, trykker du på **↵** for å lukke skjermtastaturet.

Fullfør navneendringen ved å velge **Utført** og trykke på **OK**.

Oppdatere satellittkanaler

Én gang om dagen, klokken 06, oppdaterer fjernsynet automatisk satellittkanalene. Nye kanaler som blir funnet under en kanaloppdatering, blir lagt til i kanallisten. Kanaler som ikke er tilgjengelige lenger, fjernes. Hvis en leverandør endrer rekkefølgen i kanalpakken, oppdateres kanallisten på fjernsynet. Fjernsynet må være i standby-modus for å kunne oppdatere satellittkanalene automatisk. Du kan også oppdatere kanalene selv når som helst.

Nye kanaler som blir funnet under kanaloppdateringen, merkes med bokstaven N og plasseres i kanallisten Ny. Nye kanaler blir også lagt til i kanallisten Alle. Nye kanaler forblir i Ny-listen så lenge du ikke går til dem eller merker dem som favoritter.

Slå av automatisk kanaloppdatering

Du kan slå av fjernsynet helt om natten for å unngå at kanalene oppdateres. Du kan også slå av automatisk oppdatering i oppsettsmenyen.

- 1 - Trykk på **▲** og velg **Oppsett**, trykk deretter på **OK**.
- 2 - Velg **Satellittinnst.** > **Kanalinstallasjon** > **Automatisk kanaloppdatering**, og velg **Av**.

Slå av oppdatering for en bestemt satellitt

- 1 - Trykk på **▲** og velg **Oppsett**, trykk deretter på **OK**.
- 2 - Velg **Satellittinnst.** > **Kanalinstallasjon** > **Alternativ for automatisk oppdatering**.
- 3 - Bruk piltastene til å velge satellitten du ikke vil oppdatere. Trykk på **OK** for å fjerne merket for satellitten.
- 4 - Velg **Ferdig**, og trykk på **OK** for å lukke menyen. Fjernsynet oppdaterer ikke kanalene fra satellitten der du fjernet avmerkingen.

Starte en oppdatering selv



- 1 - Trykk på **▲** og velg **Oppsett**, trykk deretter på **OK**.
- 2 - Velg **Søk etter satellitt**, og trykk på **OK**.
- 3 - Velg **Oppdater kanaler**, og trykk på **OK**.
- 4 - Hvis du vil se hvilke satellitter som er valgt for oppdatering, velger du **Innstillinger** og trykker på **OK**.
- 5 - Bruk piltastene til å merke satellitter for oppdatering eller fjerne merkingen. Velg **Ferdig**, og trykk på **OK**.
- 6 - Velg **Oppdater**, og trykk på **OK**. Oppdateringen kan ta noen minutter.
- 7 - Velg **Fullfør**, og trykk på **OK**.

Språk og lyd

Foretrukne språk og tekstspråk

Satellittkanaler kan ha flere forskjellige lydsspråk, tekstspråk og tekst-TV-språk. Du kan stille inn fjernsynet slik at den automatisk bytter til språket, tekstspråket eller tekst-TV-språket du foretrekker, hvis dette språket er tilgjengelig for kanalen eller tekst-TV-sidene.

Slik velger du foretrukket språk ...

- 1 - Trykk på  og velg **Oppsett**, trykk deretter på **OK**.
- 2 - Velg **Satellittinnstillinger**, og trykk på **OK**.
- 3 - Velg **Språk**, og trykk på **OK**. Velg ønsket innstilling.
- 4 - Trykk på , om nødvendig gjentatte ganger, for å lukke menyen.



Lyd for personer med svekket hørsel

Noen digitale fjernsynskanaler sender spesiallyd og -teksting som er tilpasset personer med svekket hørsel.

Hvis Hørselshemming er slått på, veksler TVen automatisk til den tilpassede lyden og tekstingen hvis det er tilgjengelig. Før du kan slå på Hørselshemming, må du slå på **Universell tilgang**.

Slå på

Hvis du vil slå på Hørselshemming, trykker du på  **OPTIONS**, velger **Universell tilgang** og trykker på **OK**. Velg **Hørselshemming**, velg **På**, og trykk på **OK**.

Hvis du vil se om et lydpråk for hørselshemmede er tilgjengelig, trykker du på  **OPTIONS**, velger **Lydpråk** og ser etter et lydpråk som er merket med .

Hvis Universell tilgang ikke vises på menyen Alternativer, kan du slå på **Universell tilgang** i Innstilling.

Du finner mer informasjon ved å trykke på  **Nøkkelord** og slå opp **Universell tilgang**.

Lydbeskrivelse

Slå på

Digitale fjernsynskanaler kan kringkaste spesielle lydcommentarer som beskriver det som skjer på skjermen. Du må slå på Lydbeskrivelse før du kan angi lyd og effekter for Lydbeskrivelse. Du må også slå på **Universell tilgang** før du kan slå på Lydbeskrivelse.

Lydbeskrivelse

Med Lydbeskrivelse legges det til kommentarer til den vanlige lyden.

Slik slår du på kommentarene (hvis tilgjengelig) . . .



- 1 – mens **Universell tilgang** er slått på, trykker du på  **OPTIONS** og velger kategorien **Alternativer** på menylinjen.
- 2 – Velg **Lydforklaring**, og trykk på **OK**.
- 3 – Velg **På**, og trykk på **OK**.

Du kan kontrollere om lydcommentarer er tilgjengelige. Gå til menyen **Alternativer**, velg **Lydpråk**, og se etter et lydpråk merket med .

Høytalere/hodetelefoner

Du kan velge hvor du vil høre lydcommentarene – bare i fjernsynshøytalere, bare i hodetelefonene eller begge steder.

Slik angir du høytalere/hodetelefoner . . .

- 1 – trykk på , velg **Innstilling**, og trykk på **OK**.
- 2 – Velg **Satellittinnst.** > **Språk** > **Lydforklaring** > **Høytalere/Hodetelefoner**, og trykk på **OK**.
- 3 – Velg **Høytalere**, **Hodetelefoner** eller **Høytalere + hodetelefoner**, og trykk på **OK**.
- 4 – Trykk på , flere ganger om nødvendig, for å lukke menyen.

Blandet volum

Du kan blande volumet på den vanlige lyden med lydcommentaren.



Slik blander du volumet . . .

- 1 – trykk på  **OPTIONS**, og velg kategorien **Alternativer** på menylinjen.
- 2 – Velg **Universell tilgang** > **Blandet volum**, og trykk på **OK**.
- 3 – Bruk pilene opp og ned for å stille inn glidebryteren.
- 4 – Trykk på **OK** for å bekrefte.

Lydeffekter

Enkelte lydcommentarer kan inneholde ekstra lydeffekter, for eksempel stereo eller lyd som toner ut.



Slik slår du på Lydeffekter (hvis tilgjengelig) . . .

- 1 – trykk på , velg **Innstilling**, og trykk på **OK**.
- 2 – Velg **Satellittinnst.** > **Språk** > **Lydforklaring** > **Lydeffekter**, og trykk på **OK**.
- 3 – Velg **På** eller **Av**, og trykk på **OK**.
- 4 – Trykk på , flere ganger om nødvendig, for å lukke menyen.

Tale

Lydcommentarene kan også være tekstet.

Slik slår du på denne tekstingen (hvis tilgjengelig) . . .

- 1 – trykk på , velg **Innstilling**, og trykk på **OK**.
- 2 – Velg **Satellittinnst.** > **Språk** > **Lydforklaring** > **Tale**, og trykk på **OK**.
- 3 – Velg **Beskrivende** (lyd) eller **Teksting**, og trykk på **OK**.
- 4 – trykk på , om nødvendig flere ganger, for å lukke menyen.

Manuell installasjon

Manuell installasjon er ment for erfarne brukere.

Du kan bruke Manuell installasjon for raskt å legge til nye kanaler fra en satellittronsponder. Du må vite frekvensen og polariseringen til transponderen. TVen installerer alle kanalene for transponderen. Hvis transponderen har vært installert før, blir alle kanalene – både gamle og nye – flyttet til slutten av kanallisten Alle.

Du kan ikke bruke Manuell installasjon hvis du skal endre antallet satellitter. Du må i stedet foreta en full installasjon med Installer

satellitter.

Slik installerer du en transponder ...

1 – trykk på **⏠**, velg **Innstilling**, og trykk på **OK**.

2 – Velg **Satellittinnst.** > **Kanalinstallasjon** > **Manuell installasjon**, og trykk på **OK**.

3 – Hvis du har mer enn én satellitt installert, velger du hvilken satellitt/LNB du vil legge til kanaler for.

4 – Angi nødvendig **Polarisering**. Hvis du setter **Symbolfrekvensmodus** til **Manuelt**, kan du angi symbolhastigheten manuelt under **Symbolhastighet**. Angi **Frekvens**, og begynn å søke etter transponderen.

5 – Hvis det blir funnet en transponder, velger du **Lagre** og trykker på **OK** for å lagre den nye transponderen på valgt LNB.

6 – Velg **Avslutt** for å avslutte den manuelle installasjonen.

8.7

Problemer med satellitter

Fjernsynet finner ikke satellittene jeg ønsker, eller den samme satellitten blir installert to ganger

- Kontroller at du har angitt riktig antall satellitter under Innstillinger på begynnelsen av installasjonen. Du kan velge om TVen skal søke etter 1, 2 eller 3/4 satellitter.

En LNB med to hoder finner ikke den andre satellitten

- Hvis TVen finner den ene satellitten, men ikke den andre, kan du prøve å dreie parabolen noen få grader. Juster parabolen slik at du får sterkest signal fra den første satellitten. Kontroller indikatoren for signalstyrke for den første satellitten på skjermen. Når den første satellitten har sterkest signal, velger du **Søk** igjen for å finne den andre satellitten.
- Kontroller at innstillingen er satt til **To satellitter**.

Endring av installasjonsinnstillingene løste ikke problemet

- Innstillinger, satellitter og kanaler blir først lagret når du fullfører installasjonen.

Alle satellittkanalene er borte

- Hvis du bruker et Unicable-system, må du huske å tilordne et unikt brukerbåndnummer til satellittmottakeren i Unicable-innstillingene. Det kan hende at en annen satellittmottaker bruker det samme brukerbåndnummeret.

Det ser ut som om noen satellittkanaler har forsvunnet fra kanallisten

- Hvis det ser ut som om noen av kanalene er borte eller er feilplassert, kan det hende at kringkasteren har endret transponderplasseringen for disse kanalene. Prøv å oppdatere kanalpakken for å gjenopprette kanalplasseringene i kanallisten.

Jeg kan ikke fjerne en satellitt

- Abonnementspakker tillater ikke at en satellitt fjernes. Hvis du vil fjerne satellitten, må du foreta en full installasjon igjen og velge en annen pakke.

Mottaket er dårlig av og til

- Kontroller om parabolantennen er godt festet. Sterk vind kan bevege parabolen.
- Snø og regn kan forverre mottaksforholdene.

Hjem-menyen

Du kan starte alle aktiviteter på fjernsynet fra Hjem-menyen.

Åpne Hjem-menyen hvis du vil se på fjernsyn, se på en DVD på hjemmekinoanlegget, åpne Smart-TV og surfe på Internett og starte opp Skype. Du kan åpne Hjelp hvis du trenger informasjon om hvordan du bruker fjernsynet.

Åpne Hjem-menyen

- 1 - Trykk på **🏠** for å åpne Hjem-menyen.
- 2 - Bruk piltastene for å velge aktivitet, og trykk på **OK** for å starte aktiviteten.
- 3 - Trykk på **↩** for å lukke Hjem-menyen uten å endre gjeldende aktivitet.



- **Hjelp**

Velg **Hjelp** og trykk på **OK** for å åpne Hjelp på skjermen. Du kan slå opp et emne i en alfabetisk liste.

- **Oppsett**

Velg **Oppsett** for å installere kanaler eller justere alle TV-innstillinger.

- **Satellitt**

Velg **Satellitt** og trykk på **OK** for å se på satellittkanaler (kun for fjernsyn med en innebygd satellitmottaker).

- **TV**

Velg **TV** og trykk på **OK** for å se på TV-kanaler.

- **Smart TV**

Velg **Smart TV** og trykk på **OK** for å åpne Smart TV-siden. (kun for smart-TV-er).

- **Kilde**

Velg **Kilde** og velg en tilkoblet enhet i listen under ikonet. Trykk på **OK** for å bytte til den valgte enheten.

- **TV-guide**

Velg **TV-guide** og trykk på **OK** for å åpne en liste over de gjeldende og planlagte fjernsynsprogrammene i kanalene.

- **Opptak**

Velg **Opptak** og trykk på **OK** for å åpne listen med opptakene dine.

- **Skype**

Velg **Skype** for å foreta videosamtaler på TVen gratis. (Bare for smart-TV-er.)

- **Demo**

Velg **Demo** for å se på demonstrasjonsvideoer.

TV-guide

10.1

Dette trenger du

Med TV-guiden kan du vise en liste over gjeldende og oppsatte fjernsynsprogrammer på kanalene. Avhengig av hvor TV-guideinformasjonen (data) kommer fra, vises både analoge og digitale kanaler eller bare digitale kanaler. Ikke alle kanaler tilbyr TV-guideinformasjon.

Fjernsynet kan samle inn TV-guideinformasjon for kanalene som er installert på fjernsynet (for eksempel kanalene du ser på med Se på TV). Fjernsynet kan ikke samle inn TV-guideinformasjon for kanaler som vises via en digital mottaker.

10.2

Bruke TV-guiden

Åpne TV-guiden

Hvis du vil åpne TV-guiden, trykker du på **☰ TV GUIDE**.

Trykk på **☰ TV GUIDE** igjen for å lukke den.



Første gang du åpner TV-guiden, skanner fjernsynet alle fjernsynskanaler etter programinformasjon. Dette kan ta flere minutter. TV-guidedata lagres i fjernsynet.

Gå til et program

Bytte til et program

Fra TV-guiden kan du bytte til et aktuelt program. Hvis du vil velge et program, bruker du piltastene til å utheve programnavnet.

Naviger til høyre for å vise programmene som er satt opp senere samme dag.

Hvis du vil bytte til programmet (kanalen), velger du programmet og trykker på **OK**.

Vise programdetaljer

Hvis du vil hente frem detaljene for det valgte programmet, trykker du på **ℹ INFO**.

Endre dag

TV-guiden kan vise oppsatte programmer for de kommende dagene (maks. opptil 8 dager).

Hvis TV-guideinformasjonen kommer fra kringkasteren, kan du trykke på **☰ +** for å vise programoversikten for en av de neste dagene. Trykk på **☰ -** for å gå tilbake til foregående dag.

Alternativt kan du trykke på **☰ OPTIONS** og velge **Endre dag**. Velg **Forrige dag**, **I dag** eller **Neste dag**, og trykk på **OK** for å velge dagen for tidsplanen.

Angi en påminnelse

Du kan angi påminnelser som varsler deg med en melding på skjermen når et program starter.

- Hvis du vil angi en påminnelse, velger du programmet i tidsplanen og trykker på **👉** for **Angi påminnelse**. Programmet merkes med en klokke.
- Hvis du vil avbryte påminnelsen, trykker du på **👉** for **Slett påminnelse**.
- Hvis du vil vise en liste over alle påminnelser som du har angitt, trykker du på **☰ OPTIONS**, og velger **Alle påminnelser**.

Søk etter sjanger

Hvis informasjonen er tilgjengelig, kan du søke opp oppsatte programmer etter sjanger som film, idrett osv.

Hvis du vil søke etter programmer etter sjanger, trykker du på **☰ OPTIONS** og velger **Søk etter sjanger**.

Velg en sjanger, og trykk på **OK**. Det vises en liste med programmene du har funnet.

10.3

Opptak

Fra TV-guiden kan du ta opp et fjernsynsprogram med det samme eller planlegge opptak. Hvis du vil lagre opptakene, kobler du en USB-harddisk til fjernsynet.

Du finner mer informasjon om opptak ved å trykke på **👉** **Nøkkelord** og slå opp **Opptak**.

Kilder

11.1

Kildeliste

I listen over tilkoblinger – kildemenyen – finner du enhetene som er koblet til fjernsynet. Fra kildemenyen kan du bytte til en enhet.

Kildemeny

Hvis du vil åpne kildemenyen, trykker du på **SOURCES**. Hvis du vil bytte til en tilkoblet enhet, velger du enheten med pilene ◀ (venstre) eller ▶ (høyre) og trykker på **OK**. For enkelte enheter (HDMI-CEC-enheter) kan du velge en aktivitet direkte i listen under enhetens ikon. Velg enheten, velg en aktivitet og trykk på **OK**. Hvis du vil lukke kildemenyen uten å bytte til en enhet, trykker du på **SOURCES** igjen.



Automatisk registrering

Når du kobler en ny enhet til fjernsynet, oppdages enheten automatisk og legges til i kildemenyen. Enheten vises som et ikon (enhetstypen) og har et navn. Hvis enhetstypen ikke samsvarer med enheten, f.eks. hvis fjernsynet sier at det er en spiller, men det ikke er det, kan du endre typen.

Hvis du vil endre type enhet, trykker du på **Endringstype**, velger en type som passer til enheten, og trykker på **OK**.

Hvis navnet ikke passer til enheten, eller du vil gi enheten et eget navn, trykker du på **Gi navn**. Bruk fjernkontrolltastaturet til å angi et nytt navn.

En hensiktsmessig enhetstype hjelper deg å bruke enheten. Enhetstypen bestemmer bilde- og lydtiler, oppløsningsverdier, spesifikke innstillinger eller posisjonen innenfor kildemenyen.

Når du kobler en ny enhet til fjernsynet, hopper enhetsikonet fremst i kildemenyen.

Hvis fjernsynet ikke oppdager enheten automatisk, velger du tilkoblingen du brukte til å koble til enheten, og justerer enhetstype og navn.

Opprinnelig navn og ikon

Hvis du vil gjenopprette enhetsikonet til det opprinnelige navnet og typeikonet, trykker du på **OPTIONS**, velger **Opprinnelig navn og ikon** og trykker deretter på **OK**.

Skann tilkoblinger

Hvis du vil skanne alle TV-tilkoblingene på nytt og oppdatere kildemenyen, trykker du på **OPTIONS**, velger **Skann tilkoblinger** og trykker på **OK**.

11.2

Fra standby

Hvis fjernsynet står i standby, kan du slå på en tilkoblet enhet med fjernkontrollen til fjernsynet.

Spille av

Hvis du vil slå på både platespilleren og TVen fra standby og begynne å spille platen eller programmet umiddelbart, trykker du på ▶ (spill av) på fjernkontrollen til TVen.

Enheten må kobles til med en HDMI-kabel, og både TVen og enheten må ha HDMI CEC slått på.



Hjemmekinosystem

Du kan slå på hjemmekinoanlegget for å lytte til en lydplate eller en radiokanal og la fjernsynet stå i standby.

Hvis du vil slå på kun HTS, med TVen i standby, trykker du på **SOURCES** på fjernkontrollen til TVen.



11.3

EasyLink

Med **EasyLink** kan du betjene en tilkoblet enhet med fjernkontrollen til fjernsynet. EasyLink bruker HDMI CEC til å kommunisere med de tilkoblede enhetene. Enhetene må støtte HDMI CEC og må være tilkoblet med en HDMI-tilkobling.

Du finner mer informasjon ved å trykke på **Nøkkelord** og slå opp **EasyLink**.

Timere og klokke

12.1

Sleep Timer

Med Sleep Timer kan du stille inn fjernsynet slik at den automatisk settes i standby-modus etter en viss tid.

Slik stiller du inn timeren:

- 1 - Trykk på  og velg **Oppsett**, trykk deretter på **OK**.
- 2 - Velg **TV-innstillinger** > **Generelle innstillinger** > **Tidsinnst. av**.

Med glidebryteren kan du stille inn tiden på opptil 240 minutter i trinn på 30 minutter. Timeren slås av hvis den stilles til **Av**. Du kan alltid slå av TVen tidligere eller stille inn tiden på nytt under nedtellingen.

- 3 - Trykk på , om nødvendig gjentatte ganger, for å lukke menyen.



12.2

Klokke



Hvis du vil vite hva klokken er, trykker du på  **TV GUIDE** for å finne klokkeslettet i TV-guiden.

I noen land sender ikke digital-TV-kringkastere informasjon om UTC – koordinert universell tid. Derfor kan det hende at overgangen til sommertid ignoreres, slik at fjernsynet viser feil tid.

Slik retter du fjernsynsklokken:

- 1 - Trykk på  og velg **Oppsett**, trykk deretter på **OK**.
- 2 - Velg **TV-innstillinger** > **Generelle innstillinger** > **Klokke** > **Auto. Klokkeinnstilling**, og velg deretter **Landsavhengig**.
- 3 - Velg **Sommertid**, og velg den egnede innstillingen.
- 4 - Trykk på , om nødvendig gjentatte ganger, for å lukke menyen.

Slik stiller du TV-klokken manuelt:

- 1 - Trykk på  og velg **Oppsett**, trykk deretter på **OK**.
- 2 - Velg **TV-innstillinger** > **Generelle innstillinger** > **Klokke** > **Auto. Klokkeinnstilling**, og velg deretter **Manuelt**.
- 3 - Velg **Dag** og **Tid** for å stille inn disse.
- 4 - Trykk på , om nødvendig gjentatte ganger, for å lukke menyen.

12.3



Timer for å slå av

Hvis du ikke trykker på en knapp på fjernkontrollen i løpet av en 4-timersperiode, eller hvis fjernsynet ikke mottar noe inngangssignal eller fjernkontrollkommandoer på 10 minutter, slår

fjernsynet seg automatisk av for å spare energi.

Hvis du bruker fjernsynet som en skjerm, eller hvis du bruker en digital mottaker for å se på TV (en set-top-boks – STB) og ikke bruker fjernkontrollen til fjernsynet, bør du deaktivere funksjonen Slå av automatisk.

Slik deaktiverer du **Timer for å slå av**:

- 1 - Trykk på  og velg **Oppsett**, trykk deretter på **OK**.
- 2 - Velg **TV-innstillinger** > **Generelle innstillinger** > **Timer for å slå av**, og sett glidebryteren til **Av**.
- 3 - Trykk på , om nødvendig gjentatte ganger, for å lukke menyen.

Du finner mer informasjon om miljøvennlige TV-innstillinger ved å trykke på  **Nøkkelord** og slå opp **Øko-innstillinger**.

3D

3D

- Kun for fjernsyn med 3D-funksjon.

Dette trenger du

For Active 3D-apparater

Dette er en Active 3D-TV. På denne TVen kan du se 3D-programmer og -filmer i Full HD-oppløsning med Active 3D.

Du må gjøre følgende for å se 3D:

- gå til en fjernsynskanal som sender programmer i 3D
- leie en film i 3D fra en nettvideobutikk med Smart TV
- se en film i 3D fra en 3D-Blu-ray-spiller, en USB-enhet eller en datamaskin

Hvis du vil se 3D på dette fjernsynet, trenger du også en av disse typene aktive Philips Active 3D-briller ...

- PTA507
- PTA508
- PTA509
- PTA517
- PTA518
- PTA519

For Passive 3D-apparater

Dette er en passiv 3D-TV.

Du må gjøre følgende for å se 3D:

- gå til en fjernsynskanal som sender programmer i 3D
- leie en film i 3D fra en nettvideobutikk med Smart TV
- se en film i 3D fra en 3D-Blu-ray-spiller, en USB-enhet eller en datamaskin

Du kan vise bilder i Ultra HD-oppløsning i 3D, fra en USB-tilkobling.

3D-brillene

For Active 3D-apparater

Oversikt

- 1 - Av/på-knapp
- 2 - Valg av spiller 1 eller spiller 2
- 3 - Mottakerlinse
- 4 - Batterirom

Når du pakker ut 3D-brillene, må du også fjerne den lille plastfolien fra batterirommet, som forhindrer at batteriet går tomt.

Slå på og av

Slå på

Hvis du vil se et 3D-program på TV, trykker du på **⏻** på 3D-brillene og tar dem på. Brillene bruker noen sekunder på å tilpasse seg 3D-signalet fra 3D-senderen på TVen. Ved første gangs bruk kan dette ta opptil 15 sekunder.

Batterinivå

Du kan kontrollere batterinivået når du slår på 3D-brillene.

- Hvis LED-indikatoren blinker oransje, kan du bruke brillene i minst 4 timer.
- Hvis LED-indikatoren blinker oransje, kan du bruke brillene i minst 2 timer, men mindre enn 4.
- Hvis LED-indikatoren blinker rødt, er batteriet nesten tomt, og du kan se 3D i mindre enn 2 timer.

Slå av

Hvis du vil slå av 3D-brillene, trykker du på **⏻**. LED-indikatoren blinker rødt fire ganger. Hvis 3D-brillene ikke mottar 3D-signaler i løpet av to minutter, slås de av automatisk.

3D-sender

3D-sender

Kontroller at mottakerlinsen på midten av brillene kan motta 3D-signaler. Fjern også eventuelle gjenstander foran 3D-senderen på fjernsynet.

- 1 - 3D-senderen på fjernsynet
- 2 - 3D-mottakeren på 3D-brillene

Spill for to personer

Spill for to personer

Du kan bruke disse brillene til å spille spill for to personer. To spillere kan se på det samme fjernsynet, men ser to forskjellige skjermbilder for å spille et spill.

Hvis du vil bytte brillene for å se på skjermen for spiller 1 eller spiller 2, slår du på brillene og trykker på **Player 1/2**-tasten.

- Hvis LED-indikatoren er oransje og lyser kontinuerlig i 2 sekunder, er brillene konfigurert for spiller 1.
- Hvis LED-indikatoren er oransje og blinker, er brillene konfigurert for spiller 2.

Du finner mer informasjon ved å trykke på  **Nøkkelord** og slå opp **Spill for to personer**.

Bytte batteriene

Hvis du vil bytte batteri i 3D-brillene PTA508, skrur du av det lille batteridekselet og bytter batteri: type CR2032 (3 V). Sørg for at batteriets plusside (+) er synlig. Sett på dekselet igjen, og fest det med skruen.

Hvis du vil bytte batteri i 3D-brillene PTA509, PTA51, trykker du på den lille låsen på batteridekselet og skyver opp dekselet. Bytt batteri: type CR2032 (3 V). Sørg for at batteriets plusside (+) er synlig. Sett på dekselet igjen, og skyv det ned til det klikker.

Advarsel

Fare for at batteriet eksploderer hvis det settes inn feil. Det skal kun erstattes med samme eller tilsvarende type.

For Passive 3D-apparater

Når det vises et 3D-program på fjernsynet, tar du på 3D-brillene for å se programmet i 3D.

Anbefalt visningshøyde

Du får best mulig bildekvalitet når du ser passiv 3D, hvis øynene dine er på høyde med midten av skjermen.

13.4

Vedlikeholde 3D-brillene

- Ikke bruk rengjøringsmidler som inneholder alkohol, løsemiddel, tensin eller voks, benzen, tynner, myggmiddel eller smøring. Disse kjemikaliene kan føre til misfarging eller sprekker.
- Ikke utsett 3D-brillene for direkte sollys, varme, ild eller vann. Dette kan føre til at produktet slutter å fungere eller begynner å brenne.
- Ikke slipp, bøy eller bruk kraft på linsene på 3D-brillene.
- Bruk en ren, myk klut (mikrofiber eller bomullsflanell) til å rengjøre glassene så du ikke skraper dem opp. Spray aldri rengjøringsmiddel direkte på 3D-brillene. Dette kan skade elektronikken (på Active 3D-briller).

13.5

Se i 3D

Slik opplever du den beste 3D-effekten når du ser på 3D-programmer:

- Sitt på en avstand som er minst tre ganger bredden (b) på fjernsynsskjermen.
- Ikke sitt mer enn 6 m fra.

3D-bytting

Første gang et 3D-signal blir oppdaget, kan du angi hvordan du vil starte 3D i fremtiden.

- Velg **Automatisk** for å bytte til 3D automatisk.
- Velg **Kun varsel** for å vise et varsel først.
- Velg **Aldri** for aldri å bytte til 3D.

Du kan fortsatt endre denne innstillingen i menyen  **> Oppsett > TV-innstillinger > 3D > Bytt til 3D**.

Starte 3D

Når fjernsynet bytter til 3D, eller når det vises et varsel om at 3D er tilgjengelig, tar du på deg 3D-brillene.

Hvis fjernsynet ikke kan registrere 3D-signalene (3D-signalkoden mangler), vises 3D-programmet som et dobbelt bilde på skjermen. Hvis du vil bytte til 3D, justerer du 3D-innstillingene og velger Side ved side eller Topp/bunn i henhold til plasseringene til det doble bildet.

Stopp 3D

Hvis du vil slutte å se 3D, trykker du på , velger 3D-innstillinger og deretter Av.

3D bytter til 2D når du bytter til en annen kanal eller til en tilkoblet enhet.

Konvertering fra 2D til 3D

Du kan konvertere alle 2D-programmer for å se dem i 3D.

- 1 - Trykk på .
- 2 - Velg **Bilde og lyd > 3D-innstillinger > Konvertering 2D til 3D**.

Slik justerer du 3D-dybden:

- 1 - Trykk på .
- 2 - Velg **Bilde og lyd > 3D-effekt**.
- 3 - Velg et alternativ, og trykk på **OK**.

Slik slår du av konvertering fra 2D til 3D:

- 1 - Trykk på .
- 2 - Velg **Bilde og lyd > 3D-innstillinger > 2D**, og trykk på **OK**. Merk: Hvis du bytter til en annen aktivitet, stopper konverteringen.

Du kan endre 3D-dybden for å få en svakere eller sterkere 3D-effekt i konvertering fra 2D til 3D. Du endrer 3D-effekt ved å trykke på  og velge **3D-effekt**. Velg **Av** (ingen 3D), **Mindre** (mindre 3D-dybde), **Normal** (optimal 3D-kvalitet) eller **Mer** (mer 3D-dybde).

Optimal 3D-visning

For å få en optimal 3D-visningsopplevelse anbefaler vi at du gjør følgende:

- sitter minst tre ganger høyden av fjernsynet unna fjernsynet, men ikke mer enn seks meter unna.
- unngå fluorescerende lys (for eksempel lysrør og visse sparepærer som brukes på lav frekvens) og direkte sollys, da dette kan forstyrre 3D-opplevelsen.

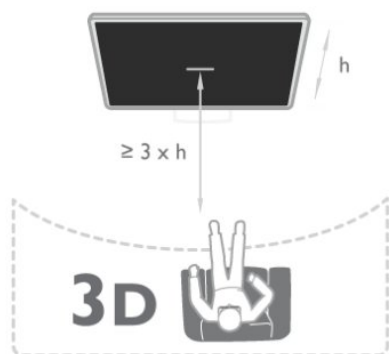

Helseadvarsel

- Barn under seks år bør ikke se på 3D.
- Hvis du eller noen i familien din tidligere har hatt epilepsi eller fotosensitive anfall, bør du snakke med legen din før du ser på blinkende lyskilder, raske bildesekvenser eller 3D.
- Hvis du opplever noen form for ubehag, bør du slutte å se på 3D og ikke begynne med aktiviteter som kan medføre fare (for eksempel kjøre bil), før symptomene har gått over. Hvis symptomene vedvarer, bør du ikke se på 3D igjen uten først å ha snakket med en lege.
- For å unngå ubehag som svimmelhet, hodepine eller forvirring bør du unngå å se på 3D for lenge om gangen.
- Ikke bruk 3D-brillene til noe annet enn å se på 3D-TV.
- Hvis du bruker briller eller kontaktlinser, bruker du disse sammen med 3D-brillene.
- Oppbevar brillene på et trygt sted hvor små barn ikke kan nå dem for å unngå at de svelger små deler eller batterier.
- Foreldre bør overvåke barnas bruk av 3D og sørge for at de ikke opplever ubehag som nevnt ovenfor. Det anbefales at barn under seks år ikke ser i 3D siden synet deres ikke er fullt utviklet ennå.
- Unngå å bruke 3D-briller hvis du har øyebetennelse eller andre smittsomme plager som overføres via kontakt (for eksempel bindehinnekatarr, hodelus osv.). Ikke begynn å bruke 3D-brillene igjen før betennelsen er helt borte.

Spill

14.1

Spill et spill

Når det er koblet en spillkonsoll til fjernsynet, kan du spille spill på den.

Du finner mer informasjon om hvordan du kobler til en spillkonsoll, ved å trykke på **— Nøkkelord** og slå opp **Spillkonsoll, koble til**.

Starte et spill

- 1 - Slå på spillkonsollen.
- 2 - Trykk på **⏏**, velg spillkonsoll, og trykk på **OK**.
- 3 - Start spillet.

Ideell innstilling for spill

For enkelte spill, der det er nødvendig med hastighet og presisjon, bør du sette fjernsynet til den ideelle innstillingen for **spill** før du begynner å spille.

Hvis spillkonsollen er lagt til som en enhet av typen **Spill** i kildemenyen (listen over tilkoblinger), settes TVen automatisk til den ideelle innstillingen for spill.

Hvis spillkonsolltypen er angitt som **Spiller** og som oftest brukes som disc-spiller, lar du enhetstypen stå som **Spiller**.

Slik setter du fjernsynet til den ideelle innstillingen manuelt . . .

- 1 - Trykk på **⏏** og velg **Oppsett**, trykk deretter på **OK**.
- 2 - Velg **TV-innstillinger > Bilde > Avansert > Aktivitetsstil**, og trykk på **OK**.
- 3 - Velg **Spill**, og trykk på **OK**.
- 4 - Trykk på **⏪**, om nødvendig flere ganger, for å lukke menyen. Husk å sette innstillingen Spill eller datamaskin tilbake til Av når du slutter å spille.

14.2

Spill for to personer

For Active 3D-apparater

Om spill for to personer

Hvis du spiller et spill for flere personer med delte skjermer, kan du angi at fjernsynet skal vise hver skjerm i fullskjermsmodus. Fjernsynet bruker 3D-teknologi til å vise begge skjermene.



Dette trenger du

Hvis du vil spille et spill for to personer på dette fjernsynet, trenger du to Active 3D-briller – Philips PTA507, PTA508, PTA509, PTA517, PTA518 eller PTA519.

Spillkonsollen må dessuten være koblet til via HDMI.

Spille et spill for to personer

Slik starter du et spill for to personer ...

- 1 - Trykk på **⏏ SOURCES**, velg spillkonsoll, og trykk på **OK**.
- 2 - Start spillet på spillkonsollen, og velg modusen for to eller flere personer. Velg modusen for visning med delt skjerm.
- 3 - Trykk på **≡ OPTIONS** på TVen, velg **Bilde og lyd**, velg **Spill for to personer**, og trykk på **OK**.

4 - Velg hvilket format som spillet med delt skjerm skal vises i på skjermen, **Side ved side** eller **Topp/bunn**, og trykk på **OK**. De to skjermbildene vises som fullskjermsvisninger.

Hvis du vil se de to forskjellige skjermbildene, tar du på deg 3D-brillene.

Hvis du vil bytte mellom skjermbildet for spiller 1 eller skjermbildet for spiller 2 på brillene, trykker du på valgknappen **Player 1/2** på brillene.

Inn og ut av visning med delt skjerm

I visningen for to spillere med delt skjerm kan du velge frem og tilbake mellom delt skjerm og kombinert visning, slik at du kan lese spillmenyen eller spillpoengsummene.

For å velge frem og tilbake trykker du på **OK** på fjernkontrollen til TVen.

Stoppe et spill for to personer

Hvis du vil avslutte visningen med delt skjerm for to personer, trykker du på **⏏** og velger en annen aktivitet.

For Passive 3D-apparater

Om spill for to personer

Hvis du spiller et spill for flere personer med delte skjermer, kan du angi at fjernsynet skal vise hver skjerm i fullskjermsmodus.

Fjernsynet bruker 3D-teknologi til å vise begge skjermene.



Hvis du vil vise to ulike bilder i fullskjermsmodus, må begge spillerne ha 3D-briller.

Dette trenger du

Hvis du vil spille et spill for to personer på dette fjernsynet, trenger du et sett med to passive 3D-briller – Philips **PTA436** (selges separat).
Spillkonsollen må dessuten være koblet til via HDMI.

Spille et spill for to personer

Slik starter du et spill for to personer ...

- 1 - Trykk på  **SOURCES**, velg spillkonsoll, og trykk på **OK**.
- 2 - Start spillet på spillkonsollen, og velg modusen for to eller flere personer. Velg modusen for visning med delt skjerm.
- 3 - Trykk på  **OPTIONS** på TVen, velg **Bilde og lyd**, velg **Spill for to personer**, og trykk på **OK**.
- 4 - Velg hvilket format som spillet med delt skjerm skal vises i på skjermen, **Side ved side** eller **Topp/bunn**, og trykk på **OK**. De to skjermbildene vises som fullskjermsvisninger.
Hvis du vil se de to forskjellige skjermbildene, tar du på deg 3D-brillene.
Hvis du vil bytte mellom skjermbildet for spiller 1 og skjermbildet for spiller 2 på brillene, trykker du på valgtasten **Player 1/2** på brillene.

Inn og ut av visning med delt skjerm

I visningen for to spillere med delt skjerm kan du velge frem og tilbake mellom delt skjerm og kombinert visning, slik at du kan lese spillmenyen eller spillpoengsummene.
Du velger frem og tilbake mellom visningene ved å trykke på **OK** på fjernkontrollen til TVen.

Stoppe et spill for to personer

Hvis du vil avslutte visningen med delt skjerm for to personer, trykker du på  og velger en annen aktivitet.

Bildene, videoene og musikken din

15.1

Fra en USB-tilkobling eller nettverksdatamaskin

Dette trenger du

Du kan vise bildene dine eller spille av musikk og videoer fra en tilkoblet USB-flash-stasjon eller en USB-harddisk. Hvis du har en datamaskin i hjemmenettverket ditt, kan du vise eller spille av filer fra datamaskinen din på TVen.

Fra en USB-enhet

Koble en USB-flash-stasjon eller en USB-harddisk til en av USB-kontaktene mens TVen står på. TVen registrerer enheten og viser en liste over filene dine.

Hvis listen ikke vises automatisk, trykker du på  **SOURCES**, velger **Bla på USB** og trykker på **OK**.



Advarsel

Hvis du prøver å sette et program på pause eller ta opp et program mens en USB-harddisk er koblet til, vil fjernsynet be deg om å formatere USB-harddisken. Denne formateringen sletter alle filer som ligger på USB-harddisken.

Fra en datamaskin

Hvis TVen og datamaskinen er i samme nettverk, kan TVen bla i og spille av filer som er lagret på datamaskinen.

På datamaskinen må du installere medieserverprogramvare som Twonky™ for å dele filene dine med TVen. TVen viser filene og mappene dine slik de er organisert på datamaskinen.





Hvis du vil bla gjennom filene på datamaskinen, trykker du på  **SOURCES**, velger **Bla gjennom nettverk** og trykker på **OK**.

Menylinjen og sortering

Fjernsynet sorterer filene etter type når en USB-enhet er koblet til. Naviger til menylinjen, og velg filtypen du leter etter. Hvis du blar gjennom filer fra en datamaskin, kan du bare bla gjennom filene og mappene slik de er organisert på datamaskinen.

Menylinjen

Naviger til menylinjen, og velg filtypen du ønsker å se på eller spille av.

Velg  **Bilder**,  **Musikk** eller  **Videoer**. Du kan også åpne  **Mapper**-visningen og bla gjennom mappene dine for å lete etter en fil.

Sortering

Hvis du vil bla gjennom bilder etter dato, måned, år eller alfabetisk etter navn, trykker du på  **Sorter**.

Hvis du vil bla gjennom musikk etter album, artist, sjanger eller alfabetisk etter navn, trykker du på  **Sorter**.



Videoer sorteres alfabetisk.

Vis bilder

Hvis du vil vise bilder, velger du  **Bilder** på menylinjen, velger et miniatyrbilde av et bilde og trykker på **OK**.

Hvis det er flere bilder i samme mappe, velger du et bilde og trykker på  **Lysbildefremvisning** for å starte en lysbildefremvisning av alle bildene i denne mappen.

Hvis du vil gå til neste eller forrige bilde, trykker du på  **+** eller  **-**.

Hvis du vil stoppe lysbildefremvisningen eller lukke bildet, trykker du på  **LIST** eller  (stopp).

Du kan spille musikk sammen med lysbildefremvisningen.

Start lysbildefremvisningen etter at du har startet musikken.

1 – Velg en sang eller en mappe med sanger, og trykk på **OK**.

2 – trykk på  **LIST**, og velg  **Bilder**.

3 – velg et bilde eller en mappe med bilder, og trykk på  **Lysbildefremvisning**.

Info

Hvis du vil vise informasjon om et bilde (størrelse, dato for opprettelse, filbane osv.), velger du et bilde og trykker på  **INFO**.

Trykk en gang til for å skjule informasjonen.

Alternativer

Trykk på  **OPTIONS**.

• Shuffle

Viser bildene i tilfeldig rekkefølge

• Gjenta

Spiller av lysbildefremvisningen kontinuerlig.

• Hastighet på lysbildefremvisningen

Angir hastigheten på lysbildefremvisningen.

- **Lysbildeovergang**



Angir stilen som brukes for overgangen mellom bildene.

Du lukker **Bla på USB** eller **Bla gjennom nettverk** ved å trykke på  og velge en annen aktivitet.

Spill musikk



Hvis du vil spille musikk, velger du  **Musikk** på menylinjen, velger en sang og trykker på **OK**.

Hvis det er flere sanger i den samme mappen, trykker du på  **Spill av alle** for å spille av alle sangene i denne mappen.

Hvis du vil gå til neste eller forrige sang, trykker du på  **+** eller  **-**.

Hvis du vil sette musikken på pause, trykker du på **OK**. Trykk på **OK** én gang til for å fortsette.

Hvis du vil hoppe ti sekunder fremover eller bakover i en sang, trykker du på  eller .

Hvis du vil spole bakover eller fremover, trykker du på  eller . Trykk på tastene flere ganger for å øke hastigheten – 2x, 4x, 8x, 16x eller 32x.

Hvis du vil stanse musikkavspillingen, trykker du på  (Stopp).

Hvis du trykker på  **LIST** eller , fortsetter musikken å spille.

Info

Hvis du vil se informasjon om en sang (tittel, artist, varighet osv.), velger du sangen og trykker på  **INFO**.

Trykk en gang til for å skjule informasjonen.

Alternativer

Trykk på  **OPTIONS**.

- **Shuffle**



Spiller av musikken i tilfeldig rekkefølge.

- **Gjenta**

Spiller av sangen én gang eller kontinuerlig.

- **Skjerm av**

Hvis du bare hører på musikk, kan du slå av fjernsynsskjermen for å spare energi.



Hvis du vil slå av skjermen, trykker du på  **OPTIONS**, velger  **Øko-innstillinger** på menylinjen, velger **Skjerm av** og trykker på **OK**. Hvis du vil slå på skjermen igjen, trykker du på hvilken som helst tast på fjernkontrollen.

Du lukker **Bla på USB** eller **Bla gjennom nettverk** ved å trykke på  og velge en annen aktivitet.

Spill av videoer

Hvis du vil spille av en video, velger du  **Videoer** på menylinjen, velger en video og trykker på **OK**.



Hvis det er flere videoer i den samme mappen, trykker du på  **Spill av alle** for å spille av alle videoene i denne mappen.

Hvis du vil gå til neste eller forrige video, trykker du på  **+** eller  **-**.

Hvis du vil sette videoen på pause, trykker du på **OK**. Trykk på

OK en gang til for å fortsette.

Hvis du vil hoppe ti sekunder fremover eller bakover i en video, trykker du på  eller .

Hvis du vil spole bakover eller fremover, trykker du på  eller . Trykk på tastene flere ganger for å øke hastigheten – 2x, 4x, 8x, 16x eller 32x.

Hvis du vil stanse videoavspillingen, trykker du på  (Stopp).

Info

Hvis du vil se informasjon om en video (avspillingsposisjon, varighet, tittel, dato osv.), velger du videoen og trykker på  **INFO**.

Trykk en gang til for å skjule informasjonen.

Alternativer

Trykk på  **OPTIONS**.

- **Teksting**

Hvis teksting er tilgjengelig, kan du slå det **På**, **Av** eller **På ved demping**.

- **Shuffle**

Spiller videoer i tilfeldig rekkefølge.

- **Gjenta**

Spiller av en video én gang eller kontinuerlig.

Du lukker **Bla på USB** eller **Bla gjennom nettverk** ved å trykke på  og velge en annen aktivitet.

15.2

Wi-Fi Miracast

Om Wi-Fi Miracast

Fjernsynet er en **Wi-Fi Certified Miracast™**-enhet. Med Miracast™ kan du vise og dele smarttelefon-, nettbrett- eller dataskjermen trådløst på fjernsynsskjermen. Du kan strøme videoer (lyd og bilde), dele bilder eller annet innhold du har på enhetsskjermen. Du trenger ikke å koble enheten til hjemmenettverket. Både fjernsynet og enheten må være Wi-Fi Certified Miracast™-enheter, og Miracast må være slått på.



Du finner mer informasjon om Wi-Fi Certified Miracast™ på www.wi-fi.org

Wi-Fi®, **Wi-Fi CERTIFIED**-logoen og **Wi-Fi**-logoen er registrerte varemerker for Wi-Fi Alliance. **Wi-Fi CERTIFIED Miracast™** og **Miracast™** er varemerker for Wi-Fi Alliance.

Slå på Miracast

Fjernsynet leveres med Miracast slått På og er klar til å vise en enhetsskjerm med Miracast.

Slå av Miracast

Hvis du ikke vil at fjernsynet skal motta forespørsler om skjermdeling fra andre enheter, kan du slå av Miracast på fjernsynet.

1 – trykk på , velg **Oppsett**, og trykk på **OK**.

2 – Velg **Nettverksinnstillinger** > **Wi-Fi Miracast** > **Av**, og trykk på **OK**.

3 – trykk på , om nødvendig flere ganger, for å lukke menyen.

Dele en skjerm på TV

Slik deler du smarttelefon-, nettbrett- eller dataskjermen på fjernsynet ...

1 - Slå på fjernsynet.

2 - Åpne en applikasjon på enheten, for eksempel Wi-Fi Miracast, Wi-Fi Direct™ eller Intel® Wireless Display*, og begynn å søke etter andre Miracast-enheter.

3 - I listen over enheter som blir funnet, velger du fjernsynet og kobler til.

4 - På fjernsynet godtar du forespørselen om å koble til fjernsynet. Du kan bli bedt om å angi en PIN-kode fra enheten på fjernsynet. Tast i så fall inn koden med talltastene på fjernkontrollen. Du kan også bli bedt om å angi en PIN-kode på enheten. Når du kobler til, vises skjermen til enheten på fjernsynsskjermen.

5 - På enheten velger du videoene, bildene eller filene du vil se på TV.

*Miracast støttes av WiDi 3.5 og nyere versjoner.



Avslutte deling

Fra enheten

Med applikasjonen du bruker til å starte Miracast, kan du koble fra og slutte å vise enhetens skjerm på TV. Fjernsynet bytter tilbake til det sist valgte programmet.

Fra fjernsynet

Slik slutter du å vise enhetens skjerm på TV ...

- Trykk på  for å se en TV-sending.
- Trykk på  for å starte en annen aktivitet på TVen.
- Trykk på  **SOURCES** for å åpne kildemenyen og velge en tilkoblet enhet

Blokkere en enhet

Første gang du mottar en forespørsel om å koble fra en enhet, kan du blokkere enheten. Både denne forespørselen og alle fremtidige forespørsler fra enheten vil da bli ignorert. Du blokkerer en enhet ved å velge **Blokker** i forespørselsvinduet og trykke på **OK**.

Fjerne blokkering for alle enheter

Alle tidligere tilkoblede og blokkerte enheter er lagret i listen over Wi-Fi Miracast-tilkoblinger. Hvis du sletter denne listen, oppheves blokkeringen for alle blokkerte enheter.

Slik fjerner du blokkeringen for alle blokkerte enheter ...

1 - Trykk på  og velg **Oppsett**, trykk deretter på **OK**.

2 - Velg **Nettverksinnst.** > **Tilbakestill Wi-Fi-direktegruppe**.

3 - Trykk på **OK** for å slette listen.

4 - Trykk på , om nødvendig gjentatte ganger, for å lukke menyen.

Blokkere en tidligere tilkoblet enhet

Hvis du vil blokkere en tidligere tilkoblet enhet, må du først slette listen over Wi-Fi Miracast-tilkoblinger. Når du sletter denne listen, må du bekrefte eller blokkere tilkoblingen på nytt for hver enkelt enhet.

Skjermforsinkelse

Den normale forsinkelsen ved deling av en skjerm med Miracast er ca. 1 sekund. Forsinkelsen kan være lengre hvis du bruker eldre enheter/datamaskiner med mindre kapasitet.

Nærmere detaljer

- Miracast på dette fjernsynet bruker HDCP-protokollen og kan ikke vise kopibeskyttet innhold (Premium Content) fra en enhet.
- Den største videooppløsningen som støttes, er 720p.

Pause TV

Du kan sette en fjernsynssending på pause og fortsette å se på den senere. Du kan bare sette digitale fjernsynskanaler på pause. Du må koble til en USB-harddisk for å bufre sendingen. Du kan sette en sending på pause i maksimalt 90 minutter.

Du finner mer informasjon ved å trykke på  **Nøkkelord** og slå opp **USB-harddisk**.

Sette på pause eller fortsette en sending

Hvis du vil sette en sending på pause, trykker du på  (Pause).

En fremdriftsindikator vises på skjermen en kort stund.

Hvis du vil hente frem fremdriftsindikatoren, trykker du

på  (Pause) på nytt.

Når du vil fortsette å se på sendingen, trykker du på  (Spill av).

Ikonet på skjermen angir at du ser på en sending som har vært satt på pause.

Tilbake til den opprinnelige fjernsynssendingen



Hvis du vil gå tilbake til den opprinnelige TV-sendingen, trykker du på  (Stopp).

Når du går til en digital kanal, begynner USB-harddisken å bufre sendingen. Hvis du bytter til en annen digital kanal, bufres sendingen på den nye kanalen, og sendingen på den forrige kanalen fjernes. Hvis du bytter til en tilkoblet enhet (en Blu-Ray-spiller eller digital mottaker), slutter USB-harddisken å bufre, og sendingen fjernes. Hvis du setter fjernsynet i standby, blir sendingen fjernet.

Du kan ikke sette en sending på pause mens du tar opp et program på USB-harddisken.



Øyeblikkelig repetisjon

Når du ser på en sending på en digital fjernsynskanal, kan du enkelt vise en øyeblikkelig repetisjon av sendingen.



Hvis du vil se en repetisjon av de siste 10 sekundene av en sending, trykker du først på  (Pause) og deretter på  (Venstre).

Du kan trykke på  gjentatte ganger til du når starten av den bufrede sendingen eller det maksimale tidsrommet.

Fremdriftsindikator

Når fremdriftsindikatoren vises på skjermen, kan du trykke på  (Spol tilbake) eller  (Spol fremover) for å velge hvor du vil starte den pausede sendingen fra. Trykk på disse tastene gjentatte ganger hvis du vil endre spolehastigheten.

Nærmere detaljer

- Lydbeskrivelse (kommentarer) for synssvekkede personer er ikke tilgjengelig for avspilling i Pause TV eller opptak.
- Du kan bufre digital teksting (DVB) på en kanal. Du kan ikke bufre teksting fra teksttjenester. Hvis du vil se om digital teksting er tilgjengelig, går du til TV-kanalen og trykker på  **OPTIONS**, velger  **Alternativer** på menylinjen og velger **Tekstspråk** for å åpne listen over tekstspråk. Du kan bare bufre tekstspråk med et

Opptak

17.1

Dette trenger du

For å ta opp et fjernsynsprogram trenger du ...

- en tilkoblet USB-harddisk som er formatert på denne TVen
- digitale TV-kanaler installert på denne TVen (kanalene du ser på med Se på TV)
- å motta kanalinformasjon for den innebygde TV-guiden (fra kringkasteren eller fra Internett)

Du finner mer informasjon ved å trykke på **— Nøkkelord** og slå opp **USB-harddisk, installasjon**.

17.2

Ta opp et program

Ta opp nå

Hvis du vil ta opp programmet du ser på, kan du trykke på **●** (Ta opp) på fjernkontrollen.



Hvis du får TV-guideinformasjon fra Internett, kan du justere sluttidspunktet for opptaket i hurtigvinduet før du bekrefter opptaket.

Hvis du får TV-guideinformasjon fra kringkasteren, starter opptaket med det samme. Du kan justere sluttidspunktet for opptaket i listen over opptak.

Hvis du vil stoppe opptaket, trykker du på **■** (Stopp).

Planlegg et opptak

Du kan planlegge opptak av et program som blir sendt samme dag eller noen dager senere (maksimalt åtte dager).

1 - Hvis du vil planlegge et opptak, trykker du på **≡ TV-guide**. Velg kanalen og programmet du vil ta opp, på TV-guidesiden. Du kan angi kanalnummeret for å gå til kanalen i listen. Trykk på **▶** (Høyre) eller **◀** (Venstre) for å bla gjennom programmene til en kanal.

Hvis du vil endre datoen til listen, trykker du på **≡ OPTIONS** og velger **Velg dag**. Velg ønsket dag fra listen, og trykk på **OK**. Hvis TV-guiden kommer fra Internett, kan du velge datoen øverst på siden og trykke på **OK**.

2 - Når du har uthevet programmet, trykker du på **— Ta opp** eller på **≡ OPTIONS** og velger **Ta opp**. TVen legger til litt tidsbuffer på slutten av programmet. Du kan legge til ekstra buffer om nødvendig.

3 - Velg **Tidsplan**, og trykk på **OK**. Programmet er programmert for opptak. Det vises automatisk en advarsel hvis planlagte opptak overlapper hverandre.

Hvis et program skal tas opp når du ikke er til stede, må du huske å sette fjernsynet i standby-modus og slå på USB-harddisken.

Liste over opptak

Hvis du vil se listen over opptak og planlagte opptak, trykker du på **▲**, velger **Opptak** og trykker på **OK**.

I denne listen kan du velge et opptak du vil se på, fjerne programmer som er tatt opp, justere sluttidspunktet for et pågående opptak eller se hvor mye ledig plass det er igjen på harddisken. Hvis TV-guiden kommer fra Internett, kan du også bruke listen til å planlegge et opptak der du selv angir start- og sluttidspunktet som et tidsinnstilt opptak som ikke er knyttet til et program. Hvis du vil angi et tidsinnstilt opptak, velger du **Planlegg opptak** øverst på siden og trykker på **OK**. Angi kanalen, datoen og tidsrommet. Bekreft opptaket ved å velge **Tidsplan** og trykke på **OK**.

Fjerne et planlagt opptak







Hvis du vil fjerne et planlagt opptak, velger du det kommende opptaket i listen og trykker på **OK**. Du kan også velge det planlagte opptaket, trykke på **≡ OPTIONS** og velge **Avbryt opptak**.

Nærmere detaljer

- Mens du tar opp et program, kan du se på et program du har tatt opp tidligere.
- Du kan ikke bytte TV-kanal under opptak.
- Du kan ikke sette TV-sendingen på pause under opptak.
- For å gjøre opptak trenger kringkasteren en pålitelig tidsinnstilling. Hvis du nullstiller TV-klokken manuelt, kan opptak mislykkes.
- Lydforklaring (kommentarer) for synshemmede personer kan ikke tas opp.
- Du kan ta opp digital teksting (DVB) på en kanal. Du kan ikke ta opp teksting fra teksttjenester. Hvis du vil se om digital teksting er tilgjengelig, går du til TV-kanalen og trykker på **≡ OPTIONS**, velger **≡ OPTIONS** på menylinjen og velger **Tekstspråk** for å åpne listen over tekstspråk. Du kan bare ta opp tekstspråk med et **DVB**-ikon foran.

Se på et opptak

Slik ser du på et opptak:

- 1 - Trykk på , velg  **Opptak**, og trykk på **OK**.
- 2 - Velg opptaket i listen, og trykk på  (Spill av) for å starte avspillingen. Du kan velge  (Spol fremover),  (Spol bakover),  (Pause) eller  (Stopp) på fjernkontrollen.

Utløpt opptak

Kringkastere kan begrense antallet dager du kan se på et opptak. For et opptak i listen kan du vise antallet dager som gjenstår før det utløper.

Mislykket opptak

Når et planlagt opptak blir forhindret av kringkasteren, eller når sendingen blir avbrutt, blir et opptak merket som **Mislykket**.

Slette et opptak

Hvis du vil slette et opptak som er gjort, velger du opptaket i listen, trykker på  **OPTIONS** og velger **Slett opptak**.

Du finner mer informasjon ved å trykke på  **Nøkkelord** og slå opp **Ta opp et program**.

Skype

18.1

Om Skype

Med **Skype™** kan du foreta gratis videoanrop fra fjernsynet. Du kan ringe til og se venner over hele verden. Snakk med vennene dine mens du ser dem på den store fjernsynsskjermen.

18.2

Dette trenger du

Hvis du vil foreta et videoanrop på Skype, trenger du fjernsynskameraet **Philips PTA317** (selges separat) med en innebygd mikrofon og en god Internett-forbindelse.

Før du kan starte Skype, må fjernsynet ha en god Internett-forbindelse. Forbindelsen kan være trådløs eller kablet. Du finner mer informasjon ved å trykke på **— Nøkkelord** og slå opp **Nettverk, trådløst**.

Skype-konto

Hvis du vil bruke Skype, må du opprette en Skype-konto for deg selv eller for familien din. Du kan opprette en ny konto for Skype på TVen eller på datamaskinen.

Skype-kreditt eller Skype-abonnement

Med Skype kan du mot en liten avgift også ringe til telefoner eller mobiltelefoner. Ved hjelp av datamaskinen kan du kjøpe Skype-kreditt eller et Skype-abonnement på www.skype.com

Ingen nødansrop

Skype er ikke en erstatning for telefonen din og kan ikke brukes til nødansrop.

18.3

Begynne med Skype

Installere kameraet

Koble kablet til fjernsynskameraet til en av USB-tilkoblingene på fjernsynet.

Bøy den lille klemmen slik det vises i illustrasjonen under, og plasser kameraet oppå TVen.

Rett kameraet mot der du vanligvis sitter. Når du foretar et Skype-anrop, kan du panorere, vippe eller zoome inn eller ut kamerabildet.

Du kan plassere kameraet der du vil, men det anbefales at det ikke plasseres for nært høyttalerne på fjernsynet.

Hvis fjernsynskameraet ikke er koblet til, starter ikke Skype.

Logg deg på

Logg deg på Skype med **Skype-navnet** og **-passordet** ditt. Hvis du ikke har et Skype-navn ennå, må du opprette en Skype-konto.

Slik logger du deg på Skype:

- 1 - Trykk på **🏠** for å åpne Hjem-menyen.
- 2 - Velg **Skype**, og trykk på **OK** for å starte Skype og åpne siden Logg på.
- 3 - Velg tekstfeltet **Skype-navn** og skriv inn Skype-navnet ditt. Du åpner skjermtastaturet ved å velge tekstfeltet og trykke på **OK**. Hvis du har logget deg på før, trykker du på **≡ LIST** og velger Skype-navnet ditt. TVen husker de fem siste Skype-navnene som har vært pålogget.
- 4 - Velg tekstfeltet **Passord**, og skriv inn passordet ditt.
- 5 - Velg **Logg på** når du er ferdig, og trykk på **OK**.

Du er pålogget hvis Skype-menyen åpnes på skjermen.

Trenger du hjelp?

Hvis du har glemt Skype-navnet eller -passordet ditt eller har problemer med å logge deg på, kan du gå til

www.skype.com/support

Ny Skype-konto

Hvis du ikke har et **Skype-navn** og **-passord** ennå, kan du opprette en ny Skype-konto på datamaskinen. Når du har opprettet den nye kontoen, kan du bruke Skype-navnet og -passordet ditt til å logge deg på på fjernsynet. Du kan opprette en Skype-konto på datamaskinen ved å gå til www.skype.com

Hvis du har en fjernkontroll med integrert tastatur eller et USB-tastatur koblet til fjernsynet, kan du opprette en ny Skype-konto på fjernsynet.

Slik oppretter du en ny konto på fjernsynet:

- 1 - På siden **Logg på** for Skype velger du **Opprett en ny konto** og trykker på **OK**.
- 2 - Velg **Åpne nettleser** på den neste menyen, og trykk på **OK**.
- 3 - Fjernsynet åpner nettsiden www.skype.com direkte. Du kan opprette den nye kontoen på denne nettsiden.
- 4 - Når Skype bekrefter at den nye kontoen er opprettet, går du ut av nettleseren og tilbake til siden **Logg på** for Skype på fjernsynet.
- 5 - Skriv inn **Skype-navn** og **Passord** for å logge på.

Skype-navn

Et Skype-navn må begynne med en liten eller stor bokstav. Det må bestå av 6 til 32 tegn og kan inneholde tall. Et Skype-navn kan ikke inneholde mellomrom.

Passord

Passordet må bestå av 6 til 20 tegn og må minst inneholde én bokstav eller ett tall. Det kan ikke inneholde spesialtegn som varemerke, punkt eller euro-symbol. Et Skype-passord kan ikke inneholde mellomrom.

Hvis du ikke har Skype-navn og -passord ennå, kan du opprette en ny konto på påloggingssiden på fjernsynet.

1 - Velg Ny konto på påloggingssiden, og trykk på OK.

2 - Opprett den nye kontoen.

- Fullt navn

Skriv inn hele navnet ditt.

- Skype-navn

Skriv inn et navn som skal være Skype-navnet ditt. Skype-navnet vises i kontaktlisten til andre Skype-brukere. Et Skype-navn må starte med en liten eller stor bokstav, det må inneholde 6 til 32 tegn, og det kan inneholde tall. Et Skype-navn kan ikke inneholde mellomrom.

- Passord

Skriv inn passordet ditt. Passordet må inneholde 6 til 20 tegn og må minst inneholde én bokstav eller ett tall. Det kan ikke inneholde spesialtegn som et varemerke, et punkt eller et euro-symbol. Et Skype-passord kan ikke inneholde mellomrom.

- E-post

Skriv inn e-postadressen din.

3 - Les og godta Skypes betingelser for bruk.

4 - Hvis den nye kontoen ble godtatt, er du logget på.

Du kan redigere eller fylle ut Skype-profilen din på datamaskinen. Start Skype på datamaskinen, logg på med Skype-navnet og passordet, og åpne Skype-profilen. Du kan endre profilbildet ditt, legge til en melding om humøret ditt eller angi innstillingene for personvern.

Microsoft-konto

Hvis du har en Microsoft-konto, kan du bruke den til å logge deg på Skype på fjernsynet.

Slik logger du deg på med en Microsoft-konto:

1 - På siden **Logg på** for Skype velger du **Logg på med Microsoft-konto** og trykker på **OK**.

2 - Velg **Neste**, og trykk på **OK**. Fjernsynet åpner påloggingssiden for Microsoft-konto.

3 - Skriv inn e-postadressen og passordet for Microsoft-kontoen din.

4 - Velg knappen **Send**, og trykk på **OK**.

Ingen nødanrop

Ingen nødanrop med Skype

Skype er ikke en erstatning for telefonen din og kan ikke brukes til nødanrop.



18.4

Skype-meny

Når du har logget deg på, åpner Skype **Skype-menyen**.

Skype-menyelementene er:

- **Min profil – Skype-navnet ditt**

For å vise eller endre Skype-profilen din. Velg ditt **Skype-navn**, og trykk på **OK**.

- **Personer**

I **Personer** kan du starte et Skype-anrop og administrere kontaktene dine.

- **Ring telefoner**

I **Ring telefoner** kan du ringe til en landlinje eller et mobiltelefonnummer ved å slå nummeret på en tallskive. Du må ha **Skype-kreditt** eller et **Skype-abonnement** for å ringe til et telefonnummer. Du kan ikke velge **Ring telefoner** hvis ikke et kamera og en mikrofon er tilkoblet.

- **Historikk**

I **Historikk** kan du se tapte og tidligere anrop eller **Kontaktforespørsler**.

- **Innstillinger**

I **Innstillinger** kan du endre passordet ditt, angi innstillingene for personvern og talepost, se blokkerte kontakter og mye mer.

- **Logge av**

Slik logger du deg av Skype på TVen:

Min profil

I **Min profil** kan du redigere den personlige profilen din for Skype.

- **Public**

Vis eller endre profilinformasjonen som kan sees av kontaktene dine.

- **Telefon**

Du kan skrive inn eller endre hjemme-, kontor- eller mobiltelefonnummeret ditt er.

- **Privat**

Vis eller endre e-postadressen din, kontroller hvor mye kreditt du har, vis abonnementsinformasjonen, eller skriv en melding som gjenspeiler humøret ditt.

- **Profilbilde**

Hvis du ikke har lastet opp et profilbilde fra datamaskinen ennå, kan du velge en av de tilgjengelige avatarene som profilbilde her.

- **Tilkoblingsstatus**

Du kan endre tilkoblingsstatusen din her. Velg statusen du vil kontaktene dine skal se når du er på nett.

Personer

Kontaktene dine

I **Personer** finner du listen over **Skype-kontakter**.

Kontaktene vises med **Skype-navn**. Kontaktene er på nett og tilgjengelige for Skype-anrop når en grønn prikk vises ved siden av navnet deres.

Du kan bruke tekstboksen i øvre venstre hjørne på kontaktsiden for å søke etter en kontakt i kontaktlisten. Eller bla ganske enkelt gjennom listen for å finne kontakten du ser etter.

Legge til en kontakt

Legge til en Skype-kontakt

I **Personer**, listen over kontaktene dine, kan du legge til en ny Skype-kontakt.

Legge til en Skype-kontakt

Hvis du kjenner Skype-navnet eller e-postadressen til en venn,

kan Skype enkelt finne kontakten din. Hvis du ikke kjenner Skype-navnet eller e-postadressen, kan du forsøke å lete etter vedkommende ved hjelp av navnet.

Slik legger du til en Skype-kontakt:

- 1 - På siden **Kontakter** trykker du på  **OPTIONS**.
- 2 - Velg **Legg til Skype kontakt**, og trykk på **OK**.
- 3 - Skriv inn et **Skype-navn** eller e-postadresse for den nye kontakten. Du kan også prøve å skrive inn et navn. Trykk på **OK** for å åpne skjermtastaturet. Trykk på **OK** når du er ferdig.
- 4 - Skype søker etter kontakten du ser etter og viser søkeresultatene.
- 5 - Velg kontakten du ønsker, og trykk på **OK** for å sende en kontaktforespørsel.
- 6 - Skriv forespørselen, og trykk på **OK**. Skype sender forespørselsmeldingen til den nye kontakten. Hvis kontakten godtar forespørselen, vises Skype-navnet til den nye kontakten i listen, og du kan ringe til kontakten på Skype.

Legge til et telefonnummer

I **Personer**, listen over kontaktene dine, kan du legge til et telefonnummer som en kontakt. Du kan ringe til en telefon med et Skype-taleanrop. Du trenger Skype-kreditt for å ringe til en telefon.

Slik legger du til et telefonnummer:

- 1 - På siden **Kontakter** trykker du på  **OPTIONS**.
- 2 - Velg **Legg til et telefonnummer**, og trykk på **OK**.
- 3 - Skriv inn navnet på kontakten din. Trykk på **OK** for å åpne skjermtastaturet. Trykk på **OK** når du er ferdig.
- 4 - Skriv inn telefonnummeret til kontakten din. Begynn alltid med en landkode (f.eks. + 47 for Norge). Ikke bruk to nuller. Trykk på **OK** når du er ferdig. Navnet på telefonnummerkontakten vises i listen.

Godta en kontaktforespørsel

Når du mottar en **kontaktforespørsel**, vises et lite ikon ved siden av **Historikk** i **Skype-menyen**.

Slik godtar du en kontaktforespørsel:

- 1 - Velg **Historikk** i **Skype-menyen**, og trykk på **OK**.
- 2 - Velg **Kontaktforespørsler**, og trykk på **OK**. Velg forespørselen, og trykk på **OK**. Skype ber deg godta denne kontakten. Hvis du godtar, vises kontakten i kontaktlisten.

Blokkere en kontakt

Du kan **blokkere** en Skype-kontakt. En blokkert kontakt kan ikke kontakte deg med Skype. En blokkert kontakt blir ikke varslet, og du vises som frakoblet i kontaktlisten til den blokkerte kontakten. Du kan alltid fjerne blokkeringen av kontakter du har blokkert.

Slik blokkerer du en kontakt:

1 - Velg kontakten du vil blokkere på siden **Kontakter**.
2 - Trykk på **☰ OPTIONS**, velg **Blokker**, og trykk på **OK**.
Kontakten blokkeres.

Slik fjerner du blokkering av kontakt:

1 - Velg en kontakt som er blokkert.
2 - Trykk på **☰ OPTIONS**, velg **Fjern blokkering**, og trykk på **OK**. Blokkeringen av kontakten fjernes.

Slik viser du en liste over blokkerte kontakter:

1 - Velg **Innstillinger** i **Skype-menyen**, og trykk på **OK**.
2 - Velg **Blokkerte kontakter**, og trykk på **OK**. Listen viser alle kontaktene du har blokkert.

Fjerne eller gi nytt navn

Du kan **fjerne** kontakter eller **gi dem nytt navn**.

Slik fjerner du en kontakt:

1 - Velg kontakten du vil fjerne på siden **Kontakter**.
2 - Trykk på **☰ OPTIONS**, velg **Fjern**, og trykk på **OK**.
Kontakten fjernes fra listen.

Slik gir du en kontakt nytt navn:

1 - Velg kontakten du vil gi nytt navn på siden **Kontakter**.
2 - Trykk på **☰ OPTIONS**, velg **Gi navn**, og trykk på **OK**.
3 - Skriv inn det nye navnet på denne kontakten i tekstfeltet.
Trykk på **OK** for å åpne skjermtastaturet. Trykk på **OK** når du er ferdig.

18.7

Ringe på Skype

Video- eller taleanrop

Foreta et videoanrop

Foreta et **videoanrop** for å ringe til og se vennene dine på fjernsynsskjermen.

Slik foretar du et videoanrop:

1 - Velg kontakten du vil ringe til på siden **Kontakter**.
2 - Velg **Videosamtale**, og trykk på **OK**. Hvis kontakten din er på Skype, har et Skype-kamera tilkoblet og svarer på anropet, kan du se denne personen på fjernsynet.
3 - Hvis du vil avslutte samtalen, velger du **☞ Avslutt samtale** og trykker på **OK**.

Når Skype-kameraet er på, lyser en blå LED-indikator. Du kan kontrollere hva kontakten din kan se i den lille skjermen nederst til høyre på fjernsynsskjermen.

Du slår av Skype-kameraet ved å velge **📴 Video av** og trykke på **OK**. Du slår det på igjen ved å velge **Video på** og trykke på **OK**.

Du demper mikrofonen ved å velge **🔇 Mik. av** og trykke på **OK**. Du slår den på igjen ved å velge **🔊 Mik. på** og trykke på **OK**.

Mens du foretar et videoanrop, kan du endre visningsvinkelen til kameraet.

Du finner mer informasjon om å endre visningsvinkelen ved å trykke på **🔴 Nøkkelord** og slå opp **Skype, kamerazoom, panorere og vippe**.

Foreta et taleanrop

Foreta et **taleanrop** for å ringe uten video med kameraet slått av.

Slik foretar du et taleanrop:

1 - Velg kontakten du vil ringe til på siden **Kontakter**.
2 - Velg **Ring**, og trykk på **OK**. Hvis kontakten din er på Skype og svarer på anropet, kan du snakke med denne personen.
3 - Hvis du vil avslutte samtalen, velger du **☞ Avslutt samtale** og trykker på **OK**.

En kontakt kan legge deg til i et taleanrop med mer enn én deltaker. Du kan ikke legge til en ekstra deltaker selv.

Ringe til telefoner

Med Skype kan du også ringe til fasttelefoner og mobiltelefoner. Hvis du vil ringe til en telefon, må du kjøpe Skype-kreditt eller et Skype-abonnement.

Slik ringer du til en telefon:

1 - Velg en telefonnummerkontakt på siden **Kontakter**.
2 - Velg **Ring**, og trykk på **OK**. Du må ha tilgjengelig **Skype-kreditt** eller et Skype-abonnement for å ringe til et telefonnummer. Hvis kontakten svarer på telefonen, kan du snakke med vedkommende.
3 - Hvis du vil avslutte samtalen, velger du **☞ Avslutt samtale** og trykker på **OK**.

Med Skype kan du også ringe et telefonnummer direkte. Du kan slå nummeret på tallskiven.

Slik åpner du tallskiven:

1 - Velg **Ring til telefoner** i **Skype-menyen**, og trykk på **OK**.
2 - Hvis det numeriske tastaturet ikke vises på skjermen, velger du **☰ Vis numerisk tastatur** og trykker på **OK**.
3 - Slå telefonnummeret. Du kan navigere til numrene og trykke på **OK** eller bruke talltastene på fjernkontrollen.

Ingen nødanrop

Skype er ikke en erstatning for telefonen din og kan ikke brukes til nødanrop.

Motta et anrop

Når du er logget på Skype og ser på TV, varsler en ringetone og en melding på skjermen deg om innkommende anrop.

Meldingen viser hvem som ringer, og du kan svare på eller avslå anropet.

Hvis du vil svare på anropet, velger du **Svar med video** og trykker på **OK**.

Hvis du vil svare på anropet med kameraet slått av, velger du **Svar med lyd** og trykker på **OK**.

Hvis du vil avslå anropet, velger du **Avslå anrop** og trykker på **OK**.

Historikk

På siden **Historikk** på Skype-menyen finner du en liste over alle samtaler dine, inkludert tapte anrop. Du kan også se nye kontaktforspørsler og høre på talepost.

Hvis du vil vise en liste, velger du **Alle samtaler**, **Tapte anrop**, **Innkommende anrop** eller **Utgående anrop** og trykker på **OK**.

Hvis du vil vise nye kontaktforspørsler, velger du **Kontaktforspørsler** og trykker på **OK**.

Hvis du vil vise og høre på taleposten din, velger du **Talepost** og trykker på **OK**.

Hvor lenge Skype-hendelsene blir liggende i denne historikken, er avhengig av hvor mange kontakter du har, og hvor mye du bruker Skype.

Talepost

Om talepost

Hvis noen ringer deg på Skype og du ikke svarer, kan vedkommende legge igjen en talemelding i **Skype-talepostkassen** din. Hvis du ringer til en kontakt og vedkommende ikke kan svare, kan du sende en Skype-talepost til kontakten.

For å sende eller motta talepost må du – eller kontakten din – opprette en Skype-talepostkasse først. Du kan opprette en talepostkasse på datamaskinen. Gå til www.skype.com

Når du har gjort talepost tilgjengelig for deg på en datamaskin, konfigurerer du talepostinnstillingene i **Skype-meny** > **<innstillinger > Talepost**.

Legge igjen talepost

Når du ringer til en kontakt og vedkommende ikke kan svare, kan du legge igjen en talepost.

Slik legger du igjen talepost:

1 - Ring til en kontakt. Hvis du ikke får noe svar, foreslår Skype at du kan sende en **talepost**.

2 - Velg **Ja**, og les inn meldingen.

3 - For å stoppe opptaket velger du **Avslutt samtale** og trykker på **OK**.

Spille av talepost

En kontakt kan sende en talepostmelding til deg. Hvis du har mottatt en talepost, vises et lite ikon på Skype-menyen. Du kan spille av en talepost fra siden Historikk.

Slik spiller du av talepost:

1 - Velg **Historikk** i **Skype-menyen**, og trykk på **OK**.

2 - Velg **Talepost**, og trykk på **OK**.

3 - Velg taleposten du vil spille av, og trykk på **OK**. Du kan høre en talepost så mange ganger du vil. Du kan administrere talepostene ved å trykke på **≡ OPTIONS**.

18.8

Skype-kreditt

På Skype kan du kjøpe Skype-kreditt eller et Skype-abonnement. Når du har Skype-kreditt eller et Skype-abonnement, kan du ringe til fasttelefoner og mobiltelefoner med fjernsynet.

Kjøpe Skype-kreditt

Hvis du vil kjøpe Skype-kreditt eller et Skype-abonnement, logger du på Skype på datamaskinen. Skype-kreditten du kjøper, er tilgjengelig når du logger på Skype på TVen.

Hvor mye kreditt du har, eller informasjon om abonnementet vises på alle sider der du kan foreta telefonanrop.

Lite Skype-kreditt

Du får et varsel hvis du ikke har nok kreditt til å foreta et telefonanrop.

18.9

Skype-innstillinger

Logge på

Du kan angi at du skal logge på Skype automatisk når du velger Skype fra menyen Hjem. Du trenger ikke oppgi Skype-navnet eller -passordet ditt.

Slik logger du deg på når Skype starter:

1 - Logg deg på Skype med kontoen din.

2 - Velg **Innstillinger** i **Skype-menyen**, og trykk på **OK**.

3 - Velg **Logger på**, og trykk på **OK**.

4 - Trykk på **►** (høyre) for å velge avmerkingsboksen, og trykk på **OK** for å merke av **Logg meg på når Skype starter**.

Endre passord

Du kan endre gjeldende Skype-passord og angi et nytt passord for Skype-kontoen.

Slik endrer du passord:

- 1 - Logg deg på Skype med kontoen din.
- 2 - Velg **Innstillinger** i **Skype-menyen**, og trykk på **OK**.
- 3 - Velg **Endre passord**.
- 4 - Trykk på ► (høyre) for å velge **Gjeldende passord**, og skriv inn det gjeldende passordet ditt. Trykk på **OK** først hvis du vil bruke skjermtastaturet.
- 5 - Trykk på ▼ (ned) for å velge **Nytt passord**, og skriv inn det nye passordet.
- 6 - Trykk på ▼ (ned) igjen for å velge **Gjenta nytt passord**, og skriv inn det nye passordet én gang til.
- 7 - Trykk på ▼ (ned) igjen for å velge **Bruk** og sende det nye passordet til bekreftelse.

Video

Du kan angi at Skype skal begrense bruken av video i Skype-samtaler.

Med **Motta video automatisk fra** kan du angi at Skype automatisk skal motta og vise video fra **Alle**, **Kun personer i kontaktlisten min** eller **Ingen**.

Med **Vis at jeg har video, til** kan du angi at Skype kan sende ut videoen din til **Kun personer i kontaktlisten min** eller **Ingen**.

Slik angir du videoinnstillingene:

- 1 - Logg deg på Skype med kontoen din.
- 2 - Velg **Innstillinger** i **Skype-menyen**, og trykk på **OK**.
- 3 - Velg **Video**.
- 4 - Trykk på ► (høyre) for å velge alternativknappene, og trykk på **OK** for å merke eller fjerne merking.

Personvern

Du kan angi at Skype skal begrense innkommende Skype-anrop.

Du kan tillate anrop fra **Alle** eller **Kun personer i kontaktlisten min**.

Slik angir du personverninnstillingene:

- 1 - Logg deg på Skype med kontoen din.
- 2 - Velg **Innstillinger** i **Skype-menyen**, og trykk på **OK**.
- 3 - Velg **Personvern**.
- 4 - Trykk på ► (høyre) for å velge alternativknappene, og trykk på **OK** for å merke eller fjerne merking.

Blokkerte kontakter

Du kan vise en liste over alle de blokkerte kontaktene.

Slik viser du listen:

- 1 - Logg deg på Skype med kontoen din.
- 2 - Velg **Innstillinger** i **Skype-menyen**, og trykk på **OK**.
- 3 - Velg **Blokkerte kontakter** og trykk på **OK**. Du kan administrere de blokkerte kontaktene ved å trykke på ≡ **OPTIONS**.

Talepost

Du kan angi noen innstillinger for sending av talepost.

Hvis du tillater at en kontakt kan sende deg talepost når du ikke kan svare på anrop, merker du av i boksen for **Send ubesvarte anrop til talepostkasse**. Ikke merk av i boksen hvis du ikke vil motta talepost.

Hvis du tillater at en kontakt kan sende deg talepost når du ikke svarer på et anrop innen 15 sekunder og du er i en annen samtale, merker du av i boksen **Jeg er allerede i en samtale**.

Hvis du tillater talepost når du avslår et anrop, merker du av i boksen **Jeg avslår et innkommende anrop**.

Slik angir du innstillingene for talepost:

- 1 - Logg deg på Skype med kontoen din.
- 2 - Velg **Innstillinger** i **Skype-menyen**, og trykk på **OK**.
- 3 - Velg **Talepost**, og trykk på **OK**.
- 4 - Trykk på ▼ (ned) eller ▲ (opp) for å velge en avmerkingsboks. Trykk på **OK** for å merke av eller fjerne avmerkingen.

Anropsoverføring

Gå aldri glipp av et Skype-anrop med **anropsoverføring**.

Hvis du ikke er på nett og ikke kan svare, kan du overføre et Skype-anrop til enhver telefon eller mobiltelefon. Du kan også overføre et Skype-anrop til en annen Skype-konto. Du kan angi opptil tre telefonnumre eller Skype-navn i prioritert rekkefølge som anrop overføres til. Du trenger Skype-kreditt eller et Skype-abonnement for å overføre anrop til telefoner. Det er gratis å overføre Skype-anrop til andre Skype-kontoer. Du finner mer informasjon om anropsoverføring på www.skype.com/support

Slik konfigurerer du anropsoverføring:

- 1 - Logg deg på Skype med kontoen din.
- 2 - Velg **Innstillinger** i **Skype-menyen**, og trykk på **OK**.
- 3 - Trykk på **OK** for å merke avmerkingsboksen **Viderekomle anrop når jeg ikke er på Skype**.
- 4 - I tekstfeltene nedenfor skriver du inn telefonnumrene eller Skype-navnene fra kontaktlisten din som anropene skal overføres

til, i prioritert rekkefølge. Legg alltid til landkoden for telefonnumre.

5 - Endre om nødvendig antallet sekunder før Skype overfører samtalen.

6 - Velg **Lagre** for å lagre oppsettet for **anropsoverføring**.

18.12

Betingelser for bruk og retningslinjer for personvern

Les Skypes betingelser for bruk på www.skype.com/go/tou

Les også retningslinjene for personvern på www.skype.com/go/privacy

Zoome, panorere og vippe kameraet

Du kan stille inn visningsvinkelen til kameraet. Du kan zoome inn eller ut, panorere eller vippe kamerarammen. Hvis du er i en videosamtale, kan du stille kameravisningsvinkelen.

Slik stiller du kameravisningsvinkelen:

1 - Start en **videosamtale**, og vent til samtalen er i gang.

2 - Trykk på ► (høyre) for å velge ikonet over den lille skjermen, og trykk på **OK**. En linje med fargeknappfunksjoner vises.

3 - Flytt (panorer) kamerarammen ved å trykke på ◀ (venstre) eller ► (høyre). Vipp kamerarammen ved å trykke på ─ (opp) eller ▼ (ned). Zoom inn ved å trykke på **Zoom inn**. Zoom ut ved å trykke på **Zoom ut**.

4 - Trykk på **Ferdig** for å lagre kameravisningsvinkelen og gå tilbake til Skype-samtalen.

18.10

Logge av

Når du logger deg av Skype, logger du deg av Skype-kontoen. Tilkoblingsstatusen din endres til **Frakoblet**. Kontaktene dine kan ikke ringe deg.

Slik logger du deg av:

1 - Trykk på **Tilbake** hvor som helst i Skype for å gå tilbake til **Skype-menyen**.

2 - Velg **Logg av** i Skype-menyen, og trykk på **OK**.

Du blir spurt om du vil avslutte Skype eller bruke Skype med en annen Skype-konto.

18.11

Avslutte Skype

Når du logger deg av Skype, er Skype-applikasjonen på fjernsynet fremdeles aktiv. En annen Skype-konto kan logge på, eller du kan opprette en ny konto. For å stoppe Skype-applikasjonen på fjernsynet må du avslutte Skype.

Smart TV

19.1

Om Smart TV

Koble **Philips Smart LED TV** til Internett, og oppdag en ny fjernsynsverden. Du kan koble deg opp med kabel via ruterer eller trådløst med Wi-Fi.

Hvis fjernsynet er koblet til hjemmenettverket, kan bilder fra en smarttelefon vises på fjernsynet, du kan spille av videoer lagret på datamaskinen eller betjene fjernsynet med nettbrettet.

Hvis fjernsynet er koblet til Internett, kan du se leiefilm fra en videobutikk på nett, lese TV-guiden på nett eller ta opp yndlingsprogrammet på TV på en USB-harddisk. Med Smart TV-appene får du mer moro med all slags underholdning og praktiske tjenester.

19.2

Dette trenger du

Hvis du vil bruke **Smart TV-apper**, må du koble fjernsynet til en ruter med høyhastighetstilkobling til Internett (bredbånd). Du kan bruke et hjemmenettverk som er koblet til Internett. Du trenger ikke en datamaskin.

Du finner mer informasjon ved å trykke på **— Nøkkelord** og slå opp **Nettverk**.

Tips

Hvis du vil gjøre det lettere å skrive inn tekst eller navigere på en Internett-side, kan du koble et USB-tastatur og en USB-mus til fjernsynet.

Du finner mer informasjon ved å trykke på **— Nøkkelord** og slå opp **USB-tastatur** eller **USB-mus**.

19.3

Oppsett av Smart TV

Første gang du åpner Smart TV, må du konfigurere tilkoblingen din. Les og godta vilkårene og betingelsene for å fortsette. Hvis du ikke vil sette opp Smart TV, trykker du på **↩**.

Registrer

Slik registrerer du deg hos Club Philips:

- 1 - Velg **Registrer**, og trykk på **OK**.
- 2 - Skriv inn e-postadressen din, velg **Fortsett**, og trykk på **OK**.
- 3 - Bekreft e-postadressen.

Foreldrekontroll

Slik låser du apper med aldersgrense på 18 år:

1 - Slå på foreldrekontroll for Smart TV ved å velge **Aktiver** og deretter trykke på **OK**.

2 - Oppgi PIN-koden for opplåsing du ønsker å bruke.

3 - Bekreft PIN-koden.

Apper med aldersgrense på 18 år er nå låst. Hvis du vil åpne en låst app, velger du appen og trykker på **OK**. Deretter blir du bedt om å angi den firesifrede koden.

19.4

Smart TV-apper

Åpne Smart TV

Startsiden for Smart TV er din portal til Internett. Du kan leie filmer på nett, lese aviser, se videoer, lytte til musikk, handle i nettbutikker, åpne siden din i et sosialt nettverk (Facebook, Twitter osv.) eller se fjernsynsprogrammer når det passer deg, med nett-TV. Dette gjør du ved å åpne apper, som er nettsteder laget spesielt for TV. Når fjernsynet er koblet til Internett, kan du åpne Smart TV.

Åpne Smart TV

Du åpner startsiden for Smart TV ved å trykke på **Smart TV**. Du kan også trykke på **h**, velge **Smart TV** og trykke på **OK**.

Fjernsynet kobles til Internett og åpner startsiden for Smart TV. Dette kan ta noen sekunder.

Lukke Smart TV

Hvis du vil lukke startsiden for Smart TV, trykker du på **h** og velger en annen aktivitet.

TP Vision Europe B.V påtar seg ikke noe ansvar for innholdet eller kvaliteten på innholdet som leveres av innholdstjenesteleverandørene.

Smart TV-startside

- 1 - På fjernsynet nå
- 2 - Dine apper
- 3 - Applikasjongs Galleri
- 4 - Internett
- 5 - Anbefalte apper
- 6 - Søk
- 7 - Fargeknapper for kontroll

Dine apper

Du starter apper fra startsiden for Smart TV. Hvis startsiden ikke inneholder noen apper enda, kan du legge til apper fra applikasjongs Galleriet.

Applikasjongs Galleri

I applikasjongs Galleriet finner du alle tilgjengelige apper.

Internett

Internett-appen åpner verdensveven på fjernsynet. På TVen kan du vise et hvilket som helst Internett-område, men de fleste er ikke laget spesielt for en TV-skjerm.

- Enkelte plugin-moduler (for eksempel for å vise sider eller videoer) er ikke tilgjengelig på TVen din.
- Internett-sider vises én side om gangen og i fullskjerm.



Anbefalte apper

I dette vinduet presenterer Philips en rekke anbefalte apper for landet der du bor, apper for nett-TV eller et utvalg leiefilmer fra videobutikker. Du kan velge å åpne dem fra vinduet med anbefalte apper.

Søk

Med Søk kan du søke etter aktuelle apper i applikasjons Galleriet. Skriv et søkeord i tekstfeltet, velg , og trykk på **OK** for å starte søket. Du kan skrive inn navn, titler, sjangere og beskrivende søkeord det skal søkes etter. Du kan også la tekstfeltet stå tomt og søke etter de mest populære søkene/søkeordene for en rekke kategorier. I listen over søkeord som blir funnet, kan du velge et søkeord og trykke på **OK** for å søke etter elementer med det søkeordet.

Åpne en app

For å åpne en app må du først legge det til i listen din over apper på Smart TV-startsiden. Du kan legge til apper i listen fra app-galleriet. Listen over appene dine på Smart TV-startsiden kan være flere sider lang. Bruk piltastene for å gå til neste eller forrige side. Du kan også trykke på  + (neste side) eller  - (forrige side).

Åpne en app

Slik åpner du en app:

- 1 – trykk på , og velg **Smart TV**.
- 2 – Velg et ikon for en app på startsiden, og trykk på **OK**. Trykk på  i en app for å gå ett trinn eller én side tilbake.

Lukke en app

Hvis du vil lukke en app og gå tilbake til startsiden for Smart TV, trykker du på .

Laste inn en side i en app på nytt

Hvis en side i en app ikke ble riktig lastet inn, trykker du på  **OPTIONS** og velger **Last inn på nytt** for å laste inn siden på nytt.



Zoom

Slik zoomer du inn på en side i en app:

- 1 – trykk på  **OPTIONS**, og velg **Zoom side**.
- 2 – Bruk glidebryteren til å angi zoomnivået.
- 3 – Gå tilbake til normal visning ved å tilbakestille glidebryteren.

Vis sikkerhetsinformasjon

Du kan kontrollere sikkerhetsnivået for en side i en app.

Trykk på  **OPTIONS** på en side i en app, og velg **Sikkerhetsinfo**. Hvis det vises en lås  ved siden av innlastingsanimasjonen nederst på skjermen når en side lastes inn, er overføringen sikret.

Gi tilbakemelding om en app

Velg appen, og trykk på  **Tilbakemelding** for å velge en knapp som angir at du liker eller ikke liker den, og sende oss et forslag eller en kommentar. Du kan også rapportere en feil ved appen.

Administrere appene dine

I listen over apper på startsiden for Smart TV kan du . . .

• Fjerne en app

Hvis du vil fjerne en app fra listen, velger du appikonet og trykker på  **Fjern**. Appen er fremdeles tilgjengelig i appgalleriet.

• Flytte en app

Hvis du vil flytte en app i listen, velger du ikonet for appen, trykker på  **Flytt** og bruker piltastene til å flytte appen. Trykk på **OK** for å bekrefte posisjonen.

• Låse en app

Hvis du vil låse en app, velger du ikonet for appen og trykker på  **Lås**.

Når du låser en app, må du angi den firesifrede PIN-koden du anga for foreldrekontroll da du konfigurerte Smart TV. I listen er en låst app merket med en lås .

Hvis du vil låse opp en app, velger du ikonet for appen og trykker på  **Lås opp**. Du må angi den firesifrede PIN-koden for å låse opp.

Applikasjonsgalleri



Åpne **applikasjons Galleriet** i Smart TV for å bla gjennom appene, samlingen av skreddersydde nettsted for TV.

Søk etter appen for YouTube-videoer, en riksdekkende avis, et fotoalbum på nett, Facebook, Twitter osv. Det finnes apper for å leie video fra videobutikker på nett og apper for å se programmer du har gått glipp av. Hvis du ikke finner det du leter etter i applikasjons Galleriet, kan du prøve å surfe på Internett på TV.

Leiefilm-apper

Med videobutikkappene i Smart TV kan du leie favorittfilmen din fra en videobutikk på Internett. Du kan betale trygt med kredittkort.

Leie en film

- 1 - Åpne en app for en videobutikk fra listen over apper, eller velg en anbefalt film på Smart TV-startsiden.
- 2 - Velg en film.
- 3 - Utfør nettbetalingen.
- 4 - Begynn å se filmen. Du kan bruke tastene  (Spill av) og 

(Pause).

I de fleste videobutikker må du opprette en konto du logger deg på.

Strømming av videoer

Med dette fjernsynet kan du se leiefilmer som sendes i strømmingsvideoformat. Du kan se filmen nesten umiddelbart. Du kan trenge en USB-harddisk for å lagre videobuffer. Hvis du har en USB-harddisk tilkoblet, kan du også laste ned leiefilmer fra videobutikker som bare tilbyr nedlasting av filmer. Du kan sette en leiefilmsending på pause eller starte den på nytt. Forhør deg med videobutikken om hvor lenge leiefilmer kan leies.

Internett-trafikk



Hvis du strømmer eller laster ned mange filmer, kan det føre til at den månedlige grensen for Internett-trafikk overskrides.

Online-TV

Med appen for nett-TV på Smart TV-startsiden* kan du se fjernsynsprogrammer du har gått glipp av, eller se programmer når det passer for deg.

Åpne nett-TV

Slik åpner du nett-TV-appen:

- 1 - Trykk på  **Smart TV**.
- 2 - Velg  **Nett-TV**-ikonet på startsiden, og trykk på **OK**.
- 3 - Velg et program på siden, og trykk på **OK** for å begynne å se det. Du kan bruke tastene **▶** (Spill av) og **⏸** (Pause).

Liste per kringkaster

Hvis du vil se nett-TV-programmene sortert etter kringkaster, trykker du på  **Alle kringkaster**.
Velg en kringkaster, og trykk på **OK**.

*Hvis det er tilgjengelig i din region.

19.5

Tilbakestille Smart TV

Hvis du vil tilbakestille tilkoblingen til Smart TV, må du slette Internett-minnet på fjernsynet.

Du sletter registrerings- og foreldresensurinnstillingen for Philips Smart TV, påloggingene i videobutikkappene, alle Smart TV-appfavorittene, Internett-bokmerkene og -historikken.

Slik sletter du Internett-minnet:

- 1 – trykk på , velg **Oppsett**, og trykk på **OK**.
- 2 – Velg **Nettverksinnst.** > **Slett Internett-minnet**, og trykk på **OK**.

Multi room (Flere rom)

20.1

Om Multi room

Med Multi room (Flere rom) kan du sende – streame – digitale TV-kanaler trådløst fra en annen Philips-TV til denne TVen. Du kan streame en hvilken som helst digital TV-kanal fra den andre TVen, også kanaler fra et smartkort. Hvis du kan se på den digitale kanalen på den andre TVen, kan du også se på den på denne TVen. Hvis du ikke har en antennetilkobling i rommet der denne TVen er, kan du bruke Multi room for å se på de digitale kanalene som finnes på den andre TVen.

Hvis typenummeret til begge TVene slutter på åtte, for eksempel (skjermstørrelsen) **PFLxxx8**, kan du bruke denne TVen til å slå på den andre TVen hvis den er i standby. Opptak som er gjort på den andre TVen og lagret på den tilkoblede harddisken, kan også vises på denne TVen.

Når du streamer en TV-kanal med Multi room, blir oppløsningen redusert fra HD til SD. Du kan ikke streame radiokanaler (bare lyd).

20.2

Dette trenger du

Når du vil streame og se på TV-kanaler fra en annen Philips-TV, må den andre TVen fungere som en kilde for TV-kanalene. Begge TVene må være koblet til det trådløse hjemmenettverket. Du finner mer informasjon ved å trykke på **— Nøkkellord** og slå opp **Nettverk**.

Hvis den andre Philips-TVen – kilden – har et modellnummer som slutter på sju, for eksempel (skjermstørrelsen) **PFLxxx7**, og den har den nyeste programvaren, er alt klart. Les kapitlet om **programvareoppdatering** på den andre TVen for å oppdatere TV-programvaren.

Slå på med Wi-Fi

Hvis typenummeret til begge TVene slutter på åtte, for eksempel (skjermstørrelsen) **PFLxxx8**, kan du bruke denne TVen til å slå på den andre TVen fra standby. Du må ha slått på innstillingen **Slå på med Wi-Fi** på den andre TVen.

Slik slår du på Slå på med Wi-Fi:

- 1 – trykk på **🏠**, velg **Oppsett**, og trykk på **OK**.
- 2 – Velg **Nettverksinnst.** > **Slå på med Wi-Fi**, velg **På**, og trykk på **OK**.

Hvis alle forutsetningene er til stede på begge TVene, kan du bruke Multi room.

Bruke Multi room

Første gangs bruk

Når du skal bruke Multi room for første gang, må du slå på begge TVene.

Når det er opprettet en forbindelse mellom denne TVen og den andre, vises den andre TVen i menyen **Bla gjennom nettverk**, selv om den er i standby.

Streame en TV-kanal

Med Multi room kan du se på den gjeldende TV-kanalen eller åpne kanallisten på den andre TVen. Hvis du velger en kanal fra listen, vil den andre TVen også skifte til den kanalen du har valgt. Hvis den andre TVen har en innebygd satellittuner med installerte kanaler eller en tilkoblet harddisk med opptak*, kan du også se på disse på denne TVen. Du kan ikke skifte kanaler mens den andre TVen tar opp programmer, er i modusen Pause TV eller bruker Skype.

Slik ser du på en TV-kanal fra den andre TVen:

- 1 – Påse at den andre TVen er i standby* eller slått på.
- 2 – trykk på **📺 SOURCES** på denne TVen, velg **Bla gjennom nettverk**, og trykk på **OK**.
- 3 – Hvis TVen ikke er koblet til hjemmenettverket ennå, vil nettverksinstallasjonen starte automatisk. Hvis TVen allerede er tilkoblet, går du til trinn 4.
- 4 – Velg navnet på den andre TVen på menyen **Bla gjennom nettverk**, og trykk på **OK**. Hvis du har flere TVer, kan det hende du vil endre navnet på den andre TVen. Dette kan du gjøre på selve TVen.
- 5 – Velg hva du vil se på fra den andre TVen ...
 - Hvis du vil se på den gjeldende kanalen på den andre TVen, velger du **Gjeldende kanal** og trykker på **OK**.
 - Hvis du vil åpne kanallisten på den andre TVen, velger du **Se på TV** og trykker på **▶ (Høyre)**.
 - Hvis du vil åpne satellittkanallisten på den andre TVen, velger du **Se på satellitt** og trykker på **▶ (Høyre)**.
 - Hvis du vil åpne listen over opptak* på den andre TVen, velger du **Se på opptak** og trykker på **▶ (Høyre)**.
 - Du kan skifte kanal med **⏮ +** og **⏭ -**. Du kan ikke skifte kanal når den andre TVen tar opp programmer, er i modusen Pause på TV eller bruker Skype.

* Hvis du vil slå på den andre TVen fra standby eller se på opptak fra en tilkoblet harddisk, må begge TVene ha et typenummer som slutter på åtte, for eksempel (skjermstørrelse) **PFLxxx8**.

TV-navn

Slik endrer du navnet på TVen:

Trykk på **🏠** > **Oppsett** > **Nettverksinnstillinger** > **TV-nettverksnavn**.

Del dette ...

Med tasten **Del dette**  på fjernkontrollen kan du dele kanal- og programnavnet du ser på, eller dele Internett-adressen til nettstedet du er på. Du kan dele tittelen på og informasjon om et program som er valgt i TV-guiden, eller dele navnet på og ikonet til appen fra Smart TV. Du kan dele alt dette på Facebook, Twitter eller hvilket som helst sosialt nettverk som er tilgjengelig på Smart TV-appsidene dine.

Fjernsynet må være koblet til Internett.

Slik deler du det du ser på eller har valgt akkurat nå:

- 1 - Trykk på  for å åpne menyen **Del dette**.
- 2 - Velg det sosiale nettverket du vil dele på, og trykk på **OK**.
- 3 - Fjernsynet åpner nettsiden til det sosiale nettverket. Avhengig av hvilket sosialt nettverk du har valgt, kan du publisere, sende eller skrive en melding.

MyRemote-app

22.1

Om MyRemote-app

Hva denne appen kan gjøre

Funksjoner i MyRemote-appen for denne TVen ...

- **SimplyShare** – del bilder, musikk og videoer fra smarttelefonen eller nettbrettet ditt
- **Kontroll** – bruk smarttelefonen eller nettbrettet ditt som en fjernkontroll for TVen
- **TV-guide** – sjekk TV-oversikten og skift til den TV-kanalen du vil

- **Wi-Fi smart screen** – se på en TV-kanal på smarttelefonen eller nettbrettet

MyRemote-app v4.x er tilgjengelig for iPhone, iPad og Android™. Funksjonene i MyRemote-appen kan variere, avhengig av versjonen og operativsystemet på den mobile enheten.

Den er gratis

Du kan laste ned MyRemote-appen gratis.

Hvis du vil ha funksjonen Wi-Fi smart screen i tillegg, kan det påløpe en liten kostnad.

Språk

Følgende språk er tilgjengelige i MyRemote-appen: engelsk, tysk, fransk, italiensk, spansk, portugisisk, nederlandsk og russisk. Hvis språket som er innstilt på mobilenheten din, ikke er ett av disse språkene, byttes språket på MyRemote-appen til engelsk.

MyRemote-appen er under kontinuerlig utvikling. Fremtidige versjoner kommer til å ha nye funksjoner, som vil gjøres tilgjengelig etter hvert. Gå til appbutikkene regelmessig og se om det er kommet oppdateringer til MyRemote-appen.

Apple, iPhone og iPad er varemerker for Apple Inc., registrert i USA og andre land. Android er et varemerke for Google Inc. Google Play er et varemerke for Google Inc.

På andre Philips-TVer

MyRemote-appen med andre TVer

Du kan bruke MyRemote-appen på Philips-TV-modeller fra 2009 og senere.

Hvis TVen er en 2009-modell, må du oppdatere TV-programvaren og aktivere **JointSpace**. Hvis du har en 2010-modell, trenger du bare å aktivere JointSpace på TVen. TV-modeller fra og med 2011 er klargjort for bruk av MyRemote-appen.

Hvis du vil finne ut hvilket år TVen din er fra, kontrollerer du TVens typenummer (for eksempel xxPFLxxx4). Hvis det siste tallet er 4, er TVen en 2009-modell. Hvis det siste tallet er 5, er TVen en 2010-modell. Tallet 6 angir en 2011-modell, 7 angir en 2012-modell, og 8 angir en 2013-modell.

22.2

Dette trenger du

Hjemmenettverk

Hjemmenettverk

TVen, smarttelefonen, nettbrettet og datamaskinen din må være koblet opp mot hjemmenettverket ditt for at du skal kunne bruke MyRemote-appen.

For å koble TVen til hjemmenettverket ...

- 1 - Koble nettverksruterer din til Internett hvis den ikke allerede er tilkoblet (en bredbåndstilkobling).
- 2 - Koble TVen til nettverksruterer. Dette kan du gjøre enten trådløst eller via kabel.

Du finner mer informasjon ved å trykke på **— Nøkkelord** og slå opp **Nettverk, trådløst** eller **Nettverk, kablet**.

Medieserverprogramvare

Medieserverprogramvare

Hvis du ønsker å vise bildene dine eller spille musikken og videoene dine fra datamaskinen på TVen, må du installere medieserverprogramvare på datamaskinen din. Konfigurer denne medieserverprogramvaren til å dele filene dine på hjemmenettverket ditt.

Du finner mer informasjon ved å trykke på **— Nøkkelord** og slå opp **Støttede medieservere**. Da får du frem listen over medieserverprogramvare som er kompatibel med TVen.

Digital Media Renderer – DMR

Digital Media Renderer – DMR

Hvis mediefilene dine ikke spilles av på TVen din, må du sjekke at Digital Media Renderer er slått på. DMR er påslått som fabrikkstandard.

Slik sjekker du om DMR er slått på ...



- 1 - Trykk på **🏠** og velg **Oppsett**, trykk deretter på **OK**.
- 2 - Velg **Nettverksinnstillinger**, og trykk på **OK**.
- 3 - Velg **Digital Media Renderer – DMR**, og trykk på **OK**.
- 4 - Velg **På**, og trykk på **OK**.
- 5 - Trykk på **↩**, om nødvendig gjentatte ganger, for å lukke menyen.

Navn på TV-nettverk

Navn på TV-nettverk

Hvis du har mer enn én TV i hjemmenettverket, kan du gi denne TVen et nytt navn i nettverksinnstillingene dine.

For å gi TVen din nytt navn ...

- 1 - Trykk på  og velg **Oppsett**, trykk deretter på **OK**.
- 2 - Velg **Nettverksinnstillinger**, og trykk på **OK**.
- 3 - Velg **TV-nettverksnavn**, og trykk på **OK** for å vise det nåværende navnet. Du kan bruke tastaturet på fjernkontrollen til å endre TV-nettverksnavnet.
- 4 - Velg **Ferdig**, og trykk på **OK** når du er klar.
- 5 - Trykk på , om nødvendig gjentatte ganger, for å lukke menyen.

22.3

Laste ned appen

Hvis du vil laste ned MyRemote-appen til smarttelefonen eller nettbrettet, kan du bruke QR-kodene på denne siden. Velg operativsystemet (eller enhetstypen) du trenger, og bruk QR-kodeleseren til å gå rett til nedlastingssiden.

Apple iPhone

Hvis du vil laste ned appen på iPhone, går du til Apple App Store og ser etter **Philips MyRemote**-appen.

Apple iPad

Hvis du vil laste ned appen på iPad, går du til Apple App Store og ser etter **Philips MyRemote HD**-appen.

Google Play

Hvis du vil laste ned appen på en Android-enhet, går du til Google Play og ser etter **Philips MyRemote**-appen.

22.4

Appmeny

Fra MyRemote-appmenyen kan du starte de ulike funksjonene på MyRemote-appen. Trykk på en funksjon for å åpne den. Når du vil gå tilbake til appmenyen, trykker du på appmenyknappen øverst på siden.

Verktøytips

Hvis du vil vite funksjonene til de enkelte knappene i appen, kan du trykke på ikonet . Verktøytippet vises over de tilgjengelige knappene.

Trykk hvor som helst på berøringsskjermen for å lukke verktøytippet.

Velg enhet

På MyRemote App-menyen kan du velge enheten – for eksempel denne TVen – som du vil bruke alle appfunksjonene på. Trykk på knappen **Velg enhet** øverst til høyre på App-menyen.

Du kan sjekke kompatibiliteten til MyRemote med andre Philips-produkter på den nettbaserte støttesiden for ditt produkt på www.philips.com/support. Sjekk også at Philips-produktet ditt er blitt oppdatert med den nyeste programvaren.

22.5

Appens funksjoner

SimplyShare

Med **SimplyShare** kan du sende mediefiler som bilder, musikk eller videoer fra en enhet i hjemmenettverket til en annen enhet i nettverket.*

Hvis du vil åpne SimplyShare i MyRemote-appen, trykker du på **SimplyShare**-knappen i MyRemote-appmenyen.

Velg en enhet du vil sende mediefiler fra

- 1 - Trykk på den hvite linjen øverst for å åpne listen over tilgjengelige enheter i nettverket.
- 2 - Trykk på en enhet i listen.

Velg en enhet du vil avspille mediefiler på

- 1 - Trykk på den hvite linjen nederst for å åpne listen over tilgjengelige enheter i nettverket.
- 2 - Trykk på en enhet i listen.

Velg en mediefil

Noen enheter som sender filer, tilbyr dem etter medietype. Da kan du velge hvilken medietype du ønsker – **Bilder**, **Videoer** eller **Musikk**.

- 1 - Trykk på medietypen du leter etter.
- 2 - I listen trykker du på sangen, videoen eller bildet du vil avspille på enheten du valgte.

Kompatible medieformater

En rekke medieformater kan avspilles på TVen din.

Du finner mer informasjon ved å trykke på  **Nøkkelord** og slå opp **Avspillingsformater**.

*Du kan sjekke kompatibiliteten til MyRemote med ditt spesifikke Philips-produkt på den nettbaserte støttesiden for ditt produkt på www.philips.com/support. Sjekk også at Philips-produktet ditt er blitt oppgradert med den nyeste programvaren.

TV-guide

Dette trenger du

For å vise TV-guiden for TVen på en smarttelefon eller et nettbrett ...

- må det være en TV-guide med kanal- og programinformasjon på TVen
- må TV-guideinformasjonen komme fra Internett
- må TV-guiden for TVen være koblet opp mot smarttelefonen eller nettbrettet

Du finner mer informasjon om TV-guiden ved å trykke på  **Nøkkelord** og slå opp **TV-guide**.

Opptak i MyRemote

Slik programmerer du et opptak i TV-guiden fra en smarttelefon eller et nettbrett ...



- Koble til og formater en USB-harddisk på TVen.
- Kontroller at innstillingen My Remote-opptak er slått på.
- Før du bruker funksjonen My Remote-opptak, må du sette fjernsynet i Standby-modus og deretter slå det på igjen.

Du finner mer informasjon om hvordan du kobler til en USB-harddisk, ved å trykke på  **Nøkkelord** og slå opp **USB-harddisk**.

Oppsett



TV-guiden må være koblet opp mot den mobile enheten for at du skal kunne åpne TV-guiden på smarttelefonen eller nettbrettet.

Først må du også kontrollere om TV-guiden på TVen er oppdatert fra Internett.

- 1 - Trykk på  og velg **Oppsett**, trykk deretter på **OK**.
- 2 - Velg **TV-innstillinger** > **Generelle innstillinger** > **TV-guide**.
- 3 - Velg **Fra Internett**, og trykk på **OK**.
- 4 - Trykk på , om nødvendig gjentatte ganger, for å lukke menyen.



Koble opp mot TVen

Slik kobler du smarttelefonen eller nettbrettet opp mot TV-guiden på TVen ...

- 1 - Trykk på  **TV GUIDE** på fjernkontrollen for å åpne TV-guiden på TVen.
- 2 - Trykk på tasten  (den gule) for å åpne listen over de oppdagede mobilenhetene.
- 3 - Velg **Koble til en mobil enhet**, og trykk på **OK** for å vise koden som skal kobles opp.
- 4 - Start MyRemote-appen på den mobile enheten, og trykk på knappen **Oppsett** i hjemmenyen.
- 5 - Trykk på **TV-guide**.
- 6 - Skriv inn koden som skal kobles opp.

Innstillingen Opptak i MyRemote

Kontroller at denne innstillingen er slått på når du vil programmere et opptak.

- 1 - Trykk på  og velg **Oppsett**, trykk deretter på **OK**.
- 2 - Velg **Nettverksinnstillinger** > **MyRemote-opptak**.
- 3 - Velg **På**, og trykk på **OK**.
- 4 - Trykk på , om nødvendig gjentatte ganger, for å lukke menyen.

Bruke TV-guiden

Med TV-guidefunksjonen kan du hente frem TV-guiden for TVen på en smarttelefon eller et nettbrett. Du kan sjekke TV-oversikten og lese programinformasjon. Du kan trykke på programtittelen for å skifte direkte til den valgte TV-kanalen. Hvis du har en USB-harddisk installert på TVen, kan du programmere opptak på TVen fra smarttelefonen eller nettbrettet.

Hvis du vil åpne TV-guiden, trykker du på knappen TV-guideknappen i MyRemote-appmenyen.

Den første gangen du trykker på TV-guideknappen, blir du bedt om å koble opp TVen og nettbrettet, hvis du ikke allerede har gjort det.

Planlegg et opptak

Med MyRemote-appen kan du programmere et opptak i TV-guiden for TVen.

Du finner mer informasjon om opptak ved å trykke på  **Nøkkelord** og slå opp **Opptak**.

Kontroll

Med funksjonen **Control** (Kontroll) i menyen til MyRemote-appen gjør du om smarttelefonen eller nettbrettet ditt til en komplett fjernkontroll for TVen din.

Trykk på knappen **Control** (Kontroll) for å velge TVen (eller Philips Blu-Ray-platespilleren eller hjemmekinoanlegget) du ønsker å betjene.

Trykk på enhetsikonet for å vise fjernkontrollen til enheten.

Trykk på knappen Control (Kontroll) for å velge hvilken TV (eller Philips Blu-ray-spiller eller hjemmekinosystem) du vil kontrollere. Trykk på enhetsikonet for å vise fjernkontrollen til enheten.

Wi-Fi Smart Screen

Dette trenger du

Med funksjonen **Wi-Fi Smart Screen** kan du se på en digital TV-kanal fra TVen på smarttelefonen eller nettbrettet. Hvis du bruker et Android-operativsystem, kan du bare se gratis TV-kanaler.

Dette trenger du

Slik kan du se TV på smarttelefonen eller nettbrettet ...

- Du må ha digitale TV-kanaler installert på TVen (kanalene du ser på med Se på TV).
- TVen må være slått på.
- Hjemmenettverket må være sikret. Sikre nettverket med **WEP**, **WPA** eller **WPA2**, eller sett det opp med **WPS**
- Du må ha slått på innstillingen **Wi-Fi Smart Screen**. Trykk på **🏠 > Oppsett > Nettverksinnstillinger > Wi-Fi Smart Screen**.

Kjøpe Wi-Fi smart screen

Slik kjøper du

Trykk på **Wi-Fi Smart Screen** på **appmenyen** for å åpne funksjonen. Hvis du ikke har kjøpt denne funksjonen ennå, blir du bedt om å kjøpe den på nettet. Når du har gjort det, åpnes **Wi-Fi Smart Screen** automatisk, og du kan begynne å se på TV.

Foreldresensur

Noen digitale kringkastere har aldersgrense på programmene. Programmet blir sperret hvis aldersgrensen er lik eller høyere enn alderen du har angitt for ditt barn. Du må angi en **PIN-kode** for å fjerne sperren og se på programmet.

Hvis du vil slå på **Parental rating** (Foreldresensur), trykker du på knappen **Setup** (Innstillinger) på appmenyen. Slå på **Parental rating** (Foreldresensur), angi PIN-koden, og angi en alder.

Foreldresensuren i MyRemote-appen gjelder for å se på TV på smarttelefonen eller nettbrettet, ikke TVen.

Hvis du har glemt PIN-koden, må du installere MyRemote-appen på nytt fra appbutikken. På siden der du kan kjøpe Wi-Fi Smart Screen, kan du gjenopprette kjøpet uten kostnad.

Se på en TV-kanal

Hvis du vil se på en TV-kanal med funksjonen Wi-Fi Smart Screen, trykker du på **Wi-Fi Smart Screen** på **appmenyen**. Wi-Fi Smart Screen viser TV-kanalene som finnes på TVen. Hvis du har byttet fra TVen til en tilkoblet enhet, må du bytte tilbake til **Se på TV** eller **Se på satellitt** på TVen (hvis den har en innebygd satellitt-tuner).

Bytte TV-kanaler

Når du vil bytte TV-kanal, drar du fingeren over berøringsskjermen på smarttelefonen eller nettbrettet. Dra til høyre for å se på den forrige kanalen, eller dra til venstre for å se

på den neste kanalen. Rekkfølgen på kanalene er den samme som i TV-kanallisten.

Du kan også bruke **kanallinjen** til å søke etter og bytte TV-kanal.

Pause TV og opptak

Hvis du setter sendingen på TV på pause eller begynner å ta opp en sending med TVen (på en tilkoblet USB-harddisk), stopper funksjonen Wi-Fi Smart Screen.

Lyd

Lyden fra TV-kanalen er monolyd.

Teksting

Teksting på Wi-Fi Smart Screen støttes ikke.

Kanallinje

Hvis du vil bytte til en kanal lenger opp eller ned i TV-kanallisten, kan du hente frem **kanallinjen**.

Du henter frem **kanallinjen** ved å trykke én gang midt på berøringsskjermen. Kanallinjen vises nederst på skjermen, sammen med **verktøylinjen**, som vises øverst. Du kan dra fingeren over kanallinjen og finne en TV-kanal.

Hvis du vil bytte til en TV-kanal, trykker du én gang på kanalikonet.

Hvis du vil lukke kanallinjen og verktøylinjen, trykker du midt på skjermen på nytt.

Verktøylinje

På verktøylinjen for Wi-Fi Smart Screen kan du velge bildeformatet, velge TV- eller satellittkanallisten (hvis tilgjengelig på TV), åpne verktøytips eller sette TVen i standby.

Hvis du vil hente frem **verktøylinjen**, trykker du én gang midt på berøringsskjermen. Verktøylinjen vises øverst på skjermen, sammen med kanallinjen.

Hvis du vil lukke verktøylinjen og kanallinjen, trykker du midt på skjermen på nytt.

Appmenyknapp

Hvis du vil gå tilbake til MyRemote-appmenyen, trykker du på **appmenyknappen**.

Skaler

Hvis du vil skalere bildet slik at det tilpasses til skjermen eller fyller hele skjermen, trykker du på knappen **Skaler** for å bytte mellom disse to alternativene.

TV eller satellitt

Hvis TVen har en innebygd satellittuner, kan du velge kanallisten for **Se på TV** eller **Se på satellitt**. Knappen viser hvilken kanalliste som er valgt.

Hvis du vil endre den gjeldende kanallisten, trykker du på knappen og deretter på **TV** eller **Satellitt** for å velge ønsket kanalliste. Hvis du ikke har en innebygd satellittuner, vises det

ingen valgknapp.

Innstillinger

23.1

Oppsettsmeny

Hurtiginnstilling for bilde

Med **Hurtiginnstilling for bilde** kan du ved hjelp av noen få enkle trinn velge de grunnleggende bildepreferansene. Innstillingene du velger, lagres under **Bildestil – Personlig**. Du kan gå tilbake til bildepreferansene hvis noen av innstillingene har blitt endret. Du kan angi en foretrukket bildeinnstilling for hver enkelt TV-aktivitet eller tilkoblet enhet.

Hvis du vil gå tilbake til den foretrukne bildeinnstillingen mens du ser på en TV-kanal, trykker du på **≡ OPTIONS**, velger **Bilde** og lyd på menylinjen og velger deretter **Bildestil** og **Personlig**.

Slik angir du en hurtiginnstilling for bilde ...

- 1 - Trykk på **🏠**, velg en aktivitet eller en tilkoblet enhet (eller tilkoblingen til enheten), og trykk på **OK**.
- 2 - Trykk på **🏠** en gang til, velg **Oppsett**, og trykk deretter på **OK**.
- 3 - Velg **Hurtiginnstilling for bilde** og trykk på **OK**. Gå gjennom trinnene og fullfør. De personlige preferansene dine brukes nå for aktiviteten eller tilkoblingen.

Du finner mer informasjon ved å trykke på **— Nøkkelord** og slå opp **Bildestil**.

TV-innstillinger

I menyen **TV-innstillinger** kan du angi alle innstillingene for **Bilde**, **3D**, **Lyd** og **Ambilight**. Elementet **Generelle innstillinger** i menyen inneholder en rekke innstillinger som **Menyspråk**, **Sleep Timer**, **Timer for å slå av**, **Universell tilgang** m.fl.

Du finner mer informasjon ved å trykke på **— Nøkkelord** og slå opp det aktuelle emnet.

Søk etter kanaler

Med **Søk etter kanaler** kan du oppdatere gjeldende kanalliste og eventuelle nye kanaler legges til i kanallisten. Du kan også installere alle kanaler på nytt. En oppdatering eller ny installasjon av kanal kan ta litt tid.

Trykk på **— Nøkkelord** og slå opp **Kanal, oppdatere** eller **Kanaler, installere på nytt**.

Kanalinnstillinger

På menyen **Kanalinnstillinger** kan du angi språkinnstillingene eller slå på **Universell tilgang** for syns- og hørselshemmede. Du kan angi en aldersgrense for å forhindre at barn ser på programmer som har aldersgrense, og angi eller endre barnelåskoden. Du kan slå på **automatisk kanaloppdatering**, utføre en digital mottakstest eller installere analoge kanaler manuelt.

Språk

Trykk på **— Nøkkelord** og slå opp **Lydspråk** eller **Teksting**.

Universell tilgang

Trykk på **— Nøkkelord** og slå opp **Universell tilgang** for innstillinger for syns- og hørselshemmede.

Kanalinstallasjon

Trykk på **— Nøkkelord** og slå opp **Automatisk kanaloppdatering** eller **Kanaloppdat.melding**. Du kan også slå opp **Manuell installasjon** hvis du skal installere analoge kanaler eller **DVB** hvis du skal slå på antennetilkoblingen.

Barnelås

Trykk på **— Nøkkelord** og slå opp **Barnesikring**.

Søk etter satellitt

Trykk på **— Nøkkelord** og slå opp **Satellitt, installasjon**.

Satellittinnstillinger

Språk

Trykk på **— Nøkkelord** og slå opp **Lydspråk** eller **Teksting**.

Kanalinstallasjon

Trykk på **— Nøkkelord** og slå opp **Satellitt, automatisk kanaloppdatering** eller **Satellitt, kanaloppdateringsmelding** eller **Satellitt, alternativer for automatisk oppdatering**.

Barnelås

Trykk på **— Nøkkelord** og slå opp **Satellitt, kanallås**.

Koble til nettverk

Trykk på **— Nøkkelord** og slå opp **Nettverk, trådløst** eller **Nettverk, kablet**.

Nettverksinnstill.

Trykk på **—** **Nøkkelord** og slå opp **Nettverk, innstillinger**.

Oppdater programvare

Trykk på **—** **Nøkkelord** og slå opp **Programvare, oppdatering via Internett** eller **Programvare, oppdatering via USB**.

Programvareinnst.

Trykk på **—** **Nøkkelord** og slå opp **Programvare, gjeldende versjon**.

Se demoer

Med **Se demoer** på menyen **Oppsett** kan du se noen demonstrasjonsvideoer av enkelte av bildekvalitetsfunksjonene på TVen.

Active Control

TVen overvåker den innkommende bildekvaliteten, bevegelsen i bildet, lysere eller mørkere scener og lysforholdene i rommet. Med disse verdiene justerer TVen bildet for å sikre best mulig ytelse.

23.2

Bilde

Bildestil

For å justere bildet på en enkel måte kan du velge en forhåndsdefinert innstilling med **Bildestil**.

- 1 - Mens du ser på en TV-kanal, trykker du på **≡** **OPTIONS** for å åpne menyen **Alternativer**.
- 2 - Velg **Bilde og lyd** på menylinjen, og velg deretter **Bildestil**.
- 3 - Velg en stil, og trykk på **OK**.

De tilgjengelige bildestilene er . . .

- **Personlig** – preferansene du valgte i Hurtiginnstilling for bilde
- **Livlig** – ideelt for TV-titting i dagslys
- **Naturlig** – naturlige bildeinnstillinger
- **Film** – ideelt for å se på film
- **Energisparing** – energieffektive innstillinger
- **Standard** – standard fabrikkinnstillinger
- **Bilde** – ideelt for å se på bilder

Justere en bildestil

Slik justerer du en bildestil ...

- 1 - Velg stilen, og trykk på **OK**.
- 2 - Trykk på **⬆** og velg **Oppsett**, trykk deretter på **OK**.

3 - Velg **Velg TV-innstillinger**, naviger deg frem til den aktuelle innstillingen, og juster den.

4 - Trykk på **⬅**, om nødvendig gjentatte ganger, for å lukke menyen.

For å gå tilbake til stilverdiene for det opprinnelige bildet . . .

1 - Trykk på **⬆** og velg **Oppsett**, trykk deretter på **OK**.

2 - Velg **TV-innstillinger > Bilde > Bildestil**, og velg stilen du vil tilbakestille.

3 - Trykk på **—** **Tilbakestill**. Stilen tilbakestilles.

Hvis du vil ha mer informasjon om å justere individuelle bildeinnstillinger, trykker du på **—** **Nøkkelord** og slår opp **Bilde**.

Levende

Hvis bildestilen blir satt tilbake til **Livlig** hver gang du slår på TVen, er TVens plassering satt til **Butikk**, som er en innstilling for reklame i butikk.

Slik stiller du inn TVen til hjemmebruk ...

1 - Trykk på **⬆** og velg **Oppsett**, trykk deretter på **OK**.

2 - Velg **TV-innstillinger > Generelle innstillinger > Plassering**, og trykk på **OK**.

3 - Velg **Hjem**, og trykk på **OK**.

4 - Trykk på **⬅**, om nødvendig gjentatte ganger, for å lukke menyen.

Bildeinnstillinger

Farge

Med **Farge** kan du justere fargemetningen til bildet.

Slik justerer du fargen ...

1 - Trykk på **⬆** og velg **Oppsett**, trykk deretter på **OK**.

2 - Velg **TV-innstillinger > Bilde > Farge**.

3 - Trykk på **▶** (høyre), og juster verdien med **—** (opp) eller **▼** (ned).

4 - Trykk på **⬅**, om nødvendig gjentatte ganger, for å lukke menyen.

Kontrast

Med **Kontrast** kan du justere kontrasten i bildet. Hvis du ser på 3D-bilder, blir denne innstillingen satt til **3D-kontrast**.

Slik justerer du kontrasten ...

1 - Trykk på **⬆** og velg **Oppsett**, trykk deretter på **OK**.

2 - Velg **TV-innstillinger > Bilde > Kontrast**.

3 - Trykk på **▶** (høyre), og juster verdien med **—** (opp) eller **▼** (ned).

4 - Trykk på **⬅**, om nødvendig gjentatte ganger, for å lukke menyen.

Skarphet

Med **Skarphet** kan du justere skarphetsnivået for bildedetaljene.

Slik justerer du skarpheten ...

- 1 - Trykk på **▲** og velg **Oppsett**, trykk deretter på **OK**.
- 2 - Velg **TV-innstillinger > Bilde > Skarphet**.
- 3 - Trykk på **▶** (høyre), og juster verdien med **—** (opp) eller **▼** (ned).
- 4 - Trykk på **↵**, om nødvendig gjentatte ganger, for å lukke menyen.

Avanserte bildeinnstillinger

Fargeinnstillinger

Fargeforbedring

Med **Fargeforbedring** kan du forbedre fargeintensiteten og detaljene i sterke farger.

Slik justerer du nivået ...

- 1 - Trykk på **▲** og velg **Oppsett**, trykk deretter på **OK**.
- 2 - Velg **TV-innstillinger > Bilde > Avansert > Farge > Fargeforbedring**.
- 3 - Trykk på **▶** (høyre), og velg **Maksimum, Medium, Minimum** eller **Av**.
- 4 - Trykk på **↵**, om nødvendig gjentatte ganger, for å lukke menyen.

Fargetemperatur

Med **Fargetemperatur** kan du angi en forhåndsinnstilt fargetemperatur for bildet eller velge **Egendefinert** for selv å angi en temperatur med **Egendefinert fargetemperatur**. Fargetemperatur og Egendefinert fargetemperatur er innstillinger ment for erfarne brukere.

Slik velger du en forhåndsinnstilling ...

- 1 - Trykk på **▲** og velg **Oppsett**, trykk deretter på **OK**.
- 2 - Velg **TV-innstillinger > Bilde > Avansert > Farge > Fargetemperatur**.
- 3 - Trykk på **▶** (høyre), og velg **Normal, Varm** eller **Kald**. Velg **Egendefinert** hvis du vil velge en fargetemperatur selv.
- 4 - Trykk på **↵**, om nødvendig gjentatte ganger, for å lukke menyen.

Egendefinert fargetemperatur

Med **Egendefinert fargetemperatur** kan du angi en fargetemperatur selv. Hvis du vil angi en egendefinert fargetemperatur, velger du først **Egendefinert** under innstillingen **Fargetemperatur** for å åpne menyen Egendefinert fargetemperatur. Egendefinert fargetemperatur er en innstilling ment for erfarne brukere.

Slik angir du en egendefinert fargetemperatur ...

- 1 - Trykk på **▲** og velg **Oppsett**, trykk deretter på **OK**.
- 2 - Velg **TV-innstillinger > Bilde > Avansert > Farge > Egendefinert fargetemperatur**.
- 3 - Trykk på **▶** (høyre).
- 4 - Velg en innstilling med piltastene (WP er hvitpunkt, og BL er svartnivå).
- 5 - Trykk på **OK** for å bekrefte en innstilling. Du kan også velge en av forhåndsinnstillingene på denne menyen.
- 6 - Trykk på **↵**, om nødvendig gjentatte ganger, for å lukke menyen.

ISF-fargekontroll

Med **Fargekontroll** kan en ISF-ekspert kalibrere fargegjengivelsen på TVen. Fargekontroll er en ISF-ekspertinnstilling.

Få fullt utbytte av TV-skjermen med ISF®-kalibrering. Du kan be en ekspert på ISF-kalibrering komme hjem til deg for å stille inn TVen på den mest optimale bildeinnstillingen. Eksperten kan også angi ISF-kalibrering for Ambientlight. Spør forhandleren om ISF-kalibrering av TVen.

Eksperten på ISF-kalibrering lagrer og låser ISF-innstillingene som to bildestiler. Når ISF-kalibreringen er fullført, trykker du på **≡ OPTIONS**, velger **Bildestil** og trykker på **OK**. Velg **ISF dag** for å se på TV under sterke lysforhold, eller velg **ISF natt** for mørke lysforhold.

En ISF-kalibrering kan utføres på alle aktiviteter i menyen Hjem, som Se på TV eller en tilkoblet Blu-ray-platespiller.

Fordelene med kalibrering er . . .

- bedre bildeklarhet og bildeskarphet
- bedre detaljer i lyse og mørke deler
- dypere og mørkere svarttoner
- bedre fargerenhet og fargekvalitet
- mindre energiforbruk

Ekspertinnstillinger for bilde

Når ISF dag eller ISF natt er valgt uten at det er utført ISF-kalibrering på TV-en, vil noen ekspertinnstillinger for bilde være tilgjengelige.

- 1 - Trykk på **▲** og velg **Oppsett**, trykk deretter på **OK**.
- 2 - Velg **TV-innstillinger > Bilde > ISF-ekspertinnstillinger**, og trykk på **OK**.

Tilbakestill innstillinger for bildestil

Hvis du vil gjenopprette originalverdiene for en bildestil, velger du den bildestilen du ønsker å tilbakestille, i menyen **OPTIONS**. Deretter ...

- 1 - Trykk på **▲** og velg **Oppsett**, trykk deretter på **OK**.
- 2 - Velg **TV-innstillinger > Bilde**.
- 3 - Velg **Tilbakestill**, trykk på **OK** og bekreft.

Modus for kun ISF RGB

Med **Modus for kun RGB** kan en ISF-ekspert stille inn skjermen til bare å bruke RGB-farger.

Kontrastinnstillinger

Kontrastmoduser

Med **Kontrastmoduser** kan du angi nivået der strømforbruket kan reduseres ved at lysstyrken på skjermen dempes. Velg det optimale strømforbruket eller bildet med den optimale lysstyrken.

Slik justerer du nivået ...

- 1 - Trykk på **⬆️** og velg **Oppsett**, trykk deretter på **OK**.
- 2 - Velg **TV-innstillinger > Bilde > Avansert > Kontrast > Kontrastmoduser**.
- 3 - Trykk på **▶** (høyre), og velg **Beste bilde, Best effekt, Standard** eller **Av**.
- 4 - Trykk på **↩️**, om nødvendig gjentatte ganger, for å lukke menyen.

Dynamisk kontrast

Med **Dyn. kontrast** kan du angi hvilket nivå TVen automatisk skal forbedre detaljene ved i mørke, middels lyse og lyse områder i bildet.

Slik justerer du nivået ...

- 1 - Trykk på **⬆️** og velg **Oppsett**, trykk deretter på **OK**.
- 2 - Velg **TV-innstillinger > Bilde > Avansert > Kontrast > Dyn. kontrast**.
- 3 - Trykk på **▶** (høyre), og velg **Maksimum, Medium, Minimum** eller **Av**.
- 4 - Trykk på **↩️**, om nødvendig gjentatte ganger, for å lukke menyen.

Perfekt kontrast

Med **Perfekt kontrast** kan du angi hvilket nivå TVen automatisk skal forbedre detaljene ved i mørke, middels lyse og lyse områder i bildet.

Slik justerer du nivået ...

- 1 - Trykk på **⬆️** og velg **Oppsett**, trykk deretter på **OK**.
- 2 - Velg **TV-innstillinger > Bilde > Avansert > Kontrast > Perfekt kontrast**.
- 3 - Trykk på **▶** (høyre), og velg **Maksimum, Medium, Minimum** eller **Av**.
- 4 - Trykk på **↩️**, om nødvendig gjentatte ganger, for å lukke menyen.

Lysstyrke

Med **Lysstyrke** kan du angi lysstyrkenivå for bildesignalet. Lysstyrke er en innstilling ment for erfarne brukere. For andre brukere anbefaler vi at lysstyrken justeres med innstillingen **Kontrast**.

Slik justerer du nivået ...

- 1 - Trykk på **⬆️** og velg **Oppsett**, trykk deretter på **OK**.
- 2 - Velg **TV-innstillinger > Bilde > Avansert > Kontrast > Lysstyrke**.
- 3 - Trykk på **▶** (høyre), og juster verdien med **⬅️** (opp) eller **▼** (ned).
- 4 - Trykk på **↩️**, om nødvendig gjentatte ganger, for å lukke menyen.

Videokontrast

Med **Videokontrast** kan du redusere graden av videokontrast. Hvis du ser på 3D-bilder, blir innstillingen satt til **3D-videokontrast**. Videokontrast og 3D-videokontrast er innstillinger ment for erfarne brukere.

Slik justerer du nivået ...

- 1 - Trykk på **⬆️** og velg **Oppsett**, trykk deretter på **OK**.
- 2 - Velg **TV-innstillinger > Bilde > Avansert > Kontrast > Videokontrast**.
- 3 - Trykk på **▶** (høyre), og juster verdien med **⬅️** (opp) eller **▼** (ned).
- 4 - Trykk på **↩️**, om nødvendig gjentatte ganger, for å lukke menyen.

Lyssensor

Lyssensor justerer automatisk innstillingene for bilde og Ambilight etter lysforholdene i rommet. Du kan slå Lyssensor på eller av.

Slik slår du denne funksjonen på eller av ...

- 1 - Trykk på **⬆️** og velg **Oppsett**, trykk deretter på **OK**.
 - 2 - Velg **TV-innstillinger > Bilde > Avansert > Kontrast > Lyssensor**.
 - 3 - Trykk på **▶** (høyre), og velg **På** eller **Av**.
 - 4 - Trykk på **↩️**, om nødvendig gjentatte ganger, for å lukke menyen.
- Bare for TVer med lyssensorfunksjon.

Gamma

Med **Gamma** kan du angi en ikke-lineær innstilling for lystetthet og kontrast i bildet. Gamma er en innstilling ment for erfarne brukere.

Slik justerer du nivået ...

- 1 - Trykk på **⬆️** og velg **Oppsett**, trykk deretter på **OK**.

- 2 - Velg **TV-innstillinger > Bilde > Avansert > Kontrast > Gamma**.
- 3 - Trykk på ► (høyre), og juster verdien med ◀ (opp) eller ▼ (ned).
- 4 - Trykk på ⏪, om nødvendig gjentatte ganger, for å lukke menyen.

Innstillinger for skarphet

Superoppløsning

Med **Superoppløsning** får du overlegen skarphet i linjekanter og konturer.

Slik slår du denne funksjonen på eller av ...

- 1 - Trykk på 🏠 og velg **Oppsett**, trykk deretter på **OK**.
- 2 - Velg **TV-innstillinger > Bilde > Avansert > Skarphet > Superoppløsning**.
- 3 - Trykk på ► (høyre), og velg **På** eller **Av**.
- 4 - Trykk på ⏪, om nødvendig gjentatte ganger, for å lukke menyen.

Ultra resolution

Med **Ultra-oppløsning** får du overlegen skarphet i linjekanter og konturer.

Slik slår du denne funksjonen på eller av ...

- 1 - Trykk på 🏠 og velg **Oppsett**, trykk deretter på **OK**.
- 2 - Velg **TV-innstillinger > Bilde > Avansert > Skarphet > Ultra-oppløsning**.
- 3 - Trykk på ► (høyre), og velg **På** eller **Av**.
- 4 - Trykk på ⏪, om nødvendig gjentatte ganger, for å lukke menyen.

Støyreduksjon

Med **Støyreduksjon** kan du filtrere vekk og redusere bildestøy.

Slik justerer du bildestøyen ...

- 1 - Trykk på 🏠 og velg **Oppsett**, trykk deretter på **OK**.
- 2 - Velg **TV-innstillinger > Bilde > Avansert > Skarphet > Støyreduksjon**.
- 3 - Trykk på ► (høyre), og velg **Maksimum, Medium, Minimum** eller **Av**.
- 4 - Trykk på ⏪, om nødvendig gjentatte ganger, for å lukke menyen.

MPEG artefaktreduksjon

Med **MPEG-artefaktreduksjon** kan du jevne ut de digitale overgangene i bildet. MPEG-artefakter vises oftest som små blokker eller ujevne kanter i bilder.

Slik reduserer du MPEG-artefakter ...

- 1 - Trykk på 🏠 og velg **Oppsett**, trykk deretter på **OK**.
- 2 - Velg **TV-innstillinger > Bilde > Avansert > Skarphet > MPEG-artefaktreduksjon**.
- 3 - Trykk på ► (høyre), og velg **Maksimum, Medium, Minimum** eller **Av**.
- 4 - Trykk på ⏪, om nødvendig gjentatte ganger, for å lukke menyen.

Bevegelsesinnstillinger

Perfect Natural Motion

Med **Perfect Natural Motion** kan du redusere bevegelsesflimmer i filmer på TVen. Perfect Natural Motion gir jevne og flytende bevegelser.

Slik justerer du bevegelsesflimmer ...

- 1 - Trykk på 🏠 og velg **Oppsett**, trykk deretter på **OK**.
- 2 - Velg **TV-innstillinger > Bilde > Avansert > Bevegelse > Perfect Natural Motion**.
- 3 - Trykk på ► (høyre), og velg **Maksimum, Medium, Minimum** eller **Av**.
- 4 - Trykk på ⏪, om nødvendig gjentatte ganger, for å lukke menyen.

HD Natural Motion

Med **HD Natural Motion** kan du redusere bevegelsesflimmer i filmer på TVen. Perfect Natural Motion gir jevne og flytende bevegelser.

Slik justerer du bevegelsesflimmer ...

- 1 - Trykk på 🏠 og velg **Oppsett**, trykk deretter på **OK**.
- 2 - Velg **TV-innstillinger > Bilde > Avansert > Bevegelse > HD Natural Motion**.
- 3 - Trykk på ► (høyre), og velg **Maksimum, Medium, Minimum** eller **Av**.
- 4 - Trykk på ⏪, om nødvendig gjentatte ganger, for å lukke menyen.

Klar LCD

Med **Clear LCD** får du suveren skarphet i bevegelser, bedre svartnivå, høy kontrast med flimmerfritt, rolig bilde og større visningsvinkel.

Slik slår du denne funksjonen på eller av ...

- 1 - Trykk på 🏠 og velg **Oppsett**, trykk deretter på **OK**.
- 2 - Velg **TV-innstillinger > Bilde > Avansert > Bevegelse > Clear LCD**.
- 3 - Trykk på ► (høyre), og velg **På** eller **Av**.
- 4 - Trykk på ⏪, om nødvendig gjentatte ganger, for å lukke menyen.

Spill eller datamaskin

Du kan bytte til den ideelle bildeinnstillingen for å spille på fjernsynet eller bruke den som dataskjerm. Det finnes en innstilling for **Spill** og en for **Datamaskin**. Hvis en enhet har riktig type angitt i menyen Kilde – Spillkonsoll eller Datamaskin – bytter fjernsynet automatisk til den ideelle innstillingen når du bytter til denne enheten. Hvis du bytter innstillingen manuelt, må du huske å slå den av når du skal se på TV eller en annen tilkoblet enhet.

Slik bytter du innstilling manuelt ...

- 1 - Trykk på **⏏** og velg **Oppsett**, trykk deretter på **OK**.
- 2 - Velg **TV-innstillinger > Bilde > Avansert > Aktivitetsstil**.
- 3 - Velg **Spill, Datamaskin** eller **TV**. Innstillingen **TV** tar deg tilbake til bildeinnstillingene for fjernsynstitting.
- 4 - Trykk på **↩**, om nødvendig gjentatte ganger, for å lukke menyen.

Plassering

Hvis TVen befinner seg i en butikk, kan du stille inn TVen til å vise et reklamebanner. **Bildestil** settes automatisk til **Livaktig**. Den automatiske funksjonen **Timer for å slå av** slås av.

Slik stiller du inn fjernsynet til butikkplassering ...

- 1 - Trykk på **⏏** og velg **Oppsett**, trykk deretter på **OK**.
- 2 - Velg **TV-innstillinger > Generelle innstillinger > Plassering**, og trykk på **OK**.
- 3 - Velg **Butikk**, og trykk på **OK**.
- 4 - Trykk på **↩**, om nødvendig gjentatte ganger, for å lukke menyen.

23.3

Lyd

Lydstil

Du kan enkelt justere lyden ved å velge en forhåndsdefinert innstilling med **Lydstil**.

- 1 - Mens du ser på en TV-kanal, trykker du på **≡** **OPTIONS** for å åpne menyen **Alternativer**.
- 2 - Velg Bilde og lyd på menylinjen, og velg deretter **Lydstil**.
- 3 - Velg en lydstil, og trykk på **OK**.

De ulike lydstilene er . . .

- **Personlig** – personlige valg du har angitt under Tilpass bilde og lyd
- **Original** – standard fabrikkinnstillinger
- **Nyheter** – ideelt for tale
- **Film** – ideelt for å se på film
- **Spill** – ideelt for å spille spill
- **Musikk** – ideelt for å lytte til musikk

Juster en lydstil

Slik justerer du en lydstil ...

- 1 - Velg stilen, og trykk på **OK**.
 - 2 - Trykk på **⏏** og velg **Oppsett**, trykk deretter på **OK**.
 - 3 - Velg **Velg TV-innstillinger**, naviger deg frem til den aktuelle innstillingen, og juster den.
- Trykk på **↩** for å lukke menyen og lagre innstillingen.

Slik returnerer du til de opprinnelige verdiene for lydstil . . .

- 1 – trykk på **⏏**, velg **Oppsett**, og trykk på **OK**.
- 2 – velg **TV-innstillinger > Lyd > Lydstil** og velg stilen du ønsker å tilbakestille.
- 3 – trykk på **↩** **Tilbakestill**. Stilen tilbakestilles.

Trykk på **↩** **Nøkkelord**, og slå opp **Lyd** for å justere individuelle lydinnstillinger.

Lydinnstillinger

Bass

Med **Bass** kan du justere nivået for lave toner i lyden.

Slik justerer du nivået ...

- 1 - Trykk på **⏏** og velg **Oppsett**, trykk deretter på **OK**.
- 2 - Velg **TV-innstillinger > Lyd > Bass**.
- 3 - Trykk på **▶** (høyre), og juster verdien med **←** (opp) eller **▼** (ned).
- 4 - Trykk på **↩**, om nødvendig gjentatte ganger, for å lukke menyen.

Diskant

Med **Diskant** kan du justere nivået for høye lydtoner.

Slik justerer du nivået ...

- 1 - Trykk på **⏏** og velg **Oppsett**, trykk deretter på **OK**.
- 2 - Velg **TV-innstillinger > Lyd > Diskant**.
- 3 - Trykk på **▶** (høyre), og juster verdien med **←** (opp) eller **▼** (ned).
- 4 - Trykk på **↩**, om nødvendig gjentatte ganger, for å lukke menyen.

Surround-modus

Med **Surround-modus** kan du angi lydeffekten for TV-høytalere. Hvis du velger **Incredible surround** for 2D-visning, bytter TVen automatisk til **Incredible surround 3D** når du begynner å se på 3D. Hvis du ikke vil at TVen skal bytte modus automatisk, velger du **Av** for **Automatisk surround 3D**.

Slik angir du surround-modus ...



- 1 - Trykk på **⏏** og velg **Oppsett**, trykk deretter på **OK**.
- 2 - Velg **TV-innstillinger > Lyd > Surround-modus**.
- 3 - Trykk på **▶** (høyre), og velg **Stereo, Incredible surround** eller **Incredible surround 3D**.

4 - Trykk på , om nødvendig gjentatte ganger, for å lukke menyen.

Automatisk surround 3D

Med **Automatisk surround 3D** kan du blokkere fjernsynet slik at det ikke automatisk bytter til Incredible surround 3D når du bytter til 3D på fjernsynet.





Slik slår du denne funksjonen på eller av ...

- 1 - Trykk på  og velg **Oppsett**, trykk deretter på **OK**.
- 2 - Velg **TV-innstillinger > Lyd > Automatisk surround 3D**.
- 3 - Trykk på  (høyre), og velg **På** eller **Av**.
- 4 - Trykk på , om nødvendig gjentatte ganger, for å lukke menyen.

Hodetelefon-styrke

Med **Hodetlf.volum** kan du stille inn volumet separat for tilkoblede hodetelefoner.

Slik justerer du volumet ...



- 1 - Trykk på  **OPTIONS**, og velg **Bilde og lyd** på menylinjen.
- 2 - Trykk på  (ned), velg **Hodetlf.volum**, og trykk på **OK**.
- 3 - Trykk på  (opp) eller  (ned) for å justere volumet.
- 4 - Trykk på , om nødvendig gjentatte ganger, for å lukke menyen.

Avanserte lydinnstillinger

Auto volumutjevning

Med **Automatisk volumjustering** kan du stille inn fjernsynet slik at den automatisk jevner ut plutselige volumforskjeller, noe som er vanlig på begynnelsen av reklamer og når du bytter kanal.

Slik slår du denne funksjonen på eller av ...

- 1 - Trykk på  og velg **Oppsett**, trykk deretter på **OK**.
- 2 - Velg **TV-innstillinger > Lyd > Avansert > Auto volumutjevning**.
- 3 - Trykk på  (høyre), og velg **På** eller **Av**.
- 4 - Trykk på , om nødvendig gjentatte ganger, for å lukke menyen.

TV-høytalere

Du kan sende fjernsynslyden til en tilkoblet lydenhet – et hjemmekinosystem eller et lydanlegg. Med **TV-høytalere** kan du velge hvor du vil høre fjernsynslyden, og hvordan du vil betjene den.

- Hvis du velger **Av**, vil TV-høytalere alltid være av.
- Hvis du velger **På**, vil TV-høytalere alltid være på.



Hvis du har en lydenhet tilkoblet med HDMI CEC, kan du bruke

en av EasyLink-innstillingene.



- Hvis du velger **EasyLink**, sender TV-en TV-lyden til lydenheten. TV-en slår av TV-høytalere når enheten spiller av lyden.
- Hvis du velger **EasyLink Autostart**, slår TV-en på lydenheten, sender TV-lyden til enheten og slår av TV-høytalere.

Når **EasyLink** eller **EasyLink-autostart** er valgt, kan du fortsatt bytte til TV-høytalere eller enhetshøytalere i menyen **Bilde og lyd**.

Slik stiller du inn fjernsynshøytalere ...

- 1 - Trykk på , velg **Oppsett** og trykk på **OK**.
- 2 - Velg **TV-innstillinger > Lyd > Avansert > TV-høytalere**.
- 3 - Trykk på  (høyre), og velg **Av**, **TV-høytalere**, **EasyLink** eller **EasyLink-autostart**.
- 4 - Trykk på , om nødvendig gjentatte ganger, for å lukke menyen.



Slik bytter du høytalere direkte ...

- 1 - Mens du ser på TV, trykker du på  **OPTIONS** og velger **Bilde og lyd**.
- 2 - Velg **Høytalere**, og velg **TV** eller **Forsterker** (lydenhet).
- 3 - Trykk på , om nødvendig gjentatte ganger, for å lukke menyen.

Klar lyd

Med **Clear Sound** kan du forbedre talelyden. Dette er spesielt nyttig for nyhetsprogrammer. Taleforbedringen kan slås på eller av.

Slik slår du denne funksjonen på eller av ...

- 1 - Trykk på  og velg **Oppsett**, trykk deretter på **OK**.
- 2 - Velg **TV-innstillinger > Lyd > Avansert > Clear sound**.
- 3 - Trykk på  (høyre), og velg **På** eller **Av**.
- 4 - Trykk på , om nødvendig gjentatte ganger, for å lukke menyen.

HDMI ARC

Hvis du ikke trenger en ARC (Audio Return Channel) på en av HDMI-tilkoblingene, kan du slå av ARC-signalet.

Du finner mer informasjon ved å trykke på  **Nøkkelord** og slå opp **HDMI audio ut**.

Lyd ut-format

Med **Lyd ut-format** kan du stille inn lydutgangssignalet på fjernsynet slik at det passer med hjemmekinosystemets lydbehandlingssegenskaper.

Du finner mer informasjon ved å trykke på  **Nøkkelord** og slå opp **Lyd ut-format**.

Digitalt utgangs-signalnivå

Med **Digitalt utgangs-signalnivå** kan du utjevne lydvolument på hjemmekinosystemet i forhold til volumet på fjernsynet når du skifter mellom dem.

Du finner mer informasjon ved å trykke på **— Nøkkelord** og slå opp **Digitalt utgangs-signalnivå**.

Forsinkelse på lydutgang

Hvis du angir en lydsynkroniseringsforsinkelse på hjemmekinosystemet, må du slå av **Forsinkelse lyd ut** på fjernsynet for å synkronisere lyd og bilde.

Du finner mer informasjon ved å trykke på **— Nøkkelord** og slå opp **Forsinkelse lyd ut**.

Utligning på lydutgang

Hvis du ikke kan angi en forsinkelse på hjemmekinosystemet, kan du angi en forsinkelse på fjernsynet med **Forskyvning i lyd ut**.

Du finner mer informasjon ved å trykke på **— Nøkkelord** og slå opp **Forskyvning i lyd ut**.

Høytalere

Trådløse høyttalere

Dette trenger du

Du kan koble til en trådløs høyttaler – en subwoofer eller en lydplanke – til denne TVen. Hvis du kobler til en subwoofer, spilles lyden av på TVen og subwooferen. Hvis du kobler til en høyttalerenhet, spilles lyden kun av på lydplanken.

Hvis du vil ha trådløs lyd på TVen, går du til www.philips.com/tv og ser etter **den trådløse lydadapteren PTA209**. Med denne adapteren kan du koble til og spille av TV-lyden med en rekke utvalgte trådløse høyttalerprodukter fra Philips.

Gå til nettstedet for Philips for å se etter passende trådløse lydprodukter for denne TVen.

Velge en trådløs høyttaler

Når en trådløs høyttaler pares med TVen, kan du velge høyttaleren som skal spille av TV-lyden, på menyen **Innstillinger**. Hvis du har koblet til flere trådløse høyttalersystemer, kan du veksle mellom de forskjellige trådløse høyttalerne på menyen **Høytalere**.

Slik velger du en trådløs høyttaler for å spille av TV-lyden ...

- 1 - Trykk på **🏠**, velg **Oppsett** og trykk på **OK**.
- 2 - Velg **TV-innstillinger > Lyd > Lydutgang**.

3 - Trykk på **▶** (høyre), og velg **Trådløs høyttaler**.

4 - Velg navnet på den trådløse høyttaleren, og trykk på **OK**. TV-høyttalerne vil slå seg av. Hvis du velger en trådløs subwoofer, vil TV-høyttalerne forbli på.

5 - Trykk på **↩**, om nødvendig gjentatte ganger, for å lukke menyen.

Slik bytter du til trådløse høyttalere på menyen **Høytalere ...**

1 - Trykk på **⚙** mens du ser på TV.

2 - Velg **Høytalere**, velg navnet på den trådløse høyttaleren, og trykk på **OK**.

3 - Trykk på **↩**, om nødvendig gjentatte ganger, for å lukke menyen.

Hvis du vil ha mer informasjon om paring av trådløse høyttalere, trykker du på **— Nøkkelord** og slår opp **Trådløse høyttalere, koble til**.

Fjerne en trådløs høyttaler

Du kan oppheve paring og fjerne en trådløs høyttaler fra listen over parede høyttalere.

Slik opphever du paring og fjerner en trådløs høyttaler ...

1 - Trykk på **🏠**, velg **Oppsett** og trykk på **OK**.

2 - Velg **TV-innstillinger > Lyd > Lydutgang**.

3 - Trykk på **▶** (høyre), og velg **Trådløs høyttaler**.

4 - Velg navnet på den trådløse høyttaleren, og trykk på **▶** (høyre).

5 - Velg **Fjern høyttaler**, og trykk på **OK**. Den trådløse høyttaleren fjernes fra listen.

6 - Trykk på **↩**, om nødvendig gjentatte ganger, for å lukke menyen.

Subwoofer-innstillinger

Hvis du kobler til en trådløs subwoofer, kan du gjøre noen ekstra lydinnstillinger.

Justere volum

Sammenlignet med volumet på TVen kan du øke eller redusere volumet på subwooferen noe.

1 - Trykk på **🏠**, velg **Oppsett** og trykk på **OK**.

2 - Velg **TV-innstillinger > Lyd > Lydutgang**.

3 - Trykk på **▶** (høyre), og velg **Trådløs høyttaler**.

4 - Velg navnet på den trådløse høyttaleren, og trykk på **▶** (høyre).

5 - Velg **Volumutligning**, og trykk på **OK**. Bruk tastene **▲**

▼

6 - Trykk på **↩**, om nødvendig gjentatte ganger, for å lukke menyen.

Problemer

Mistet tilkobling

- Plasser den trådløse høyttaleren innenfor en rekkevidde på 5 meter fra TVen.
- Steder med mye trådløs aktivitet – for eksempel leiligheter med mange trådløse rutere – kan forstyrre den trådløse tilkoblingen. Hold ruterer og den trådløse høyttaleren så nær TVen som mulig.

Problem med synkronisering mellom lyd og video

- Det oppstår et problem med synkronisering mellom lyd og video på den trådløse høyttaleren når du skifter **Aktivitetsstil** til **Spill** eller **Datamaskin**. Hvis spillkonsollen eller datamaskinen har riktig enhetstype angitt i **Kilder**, gjøres skiftet automatisk.
- Hvis du slår av bildeinnstillinger som **Perfect Natural Motion** eller **HD Natural Motion**, oppstår det et problem med synkronisering mellom lyd og video.

Hjemmekinosystem

Du kan sende fjernsynslyden til en tilkoblet lydenhet – et hjemmekinosystem eller lydanlegg.

Du kan velge hvor du vil høre fjernsynslyden, og hvordan du styrer den.

- Hvis du velger **Av**, vil TV-høyttalerne alltid være av.
- Hvis du velger **TV-høyttalere**, vil TV-høyttalerne alltid være på.

Hvis du har en lydenhet tilkoblet med HDMI CEC, kan du bruke en av EasyLink-innstillingene.

- Hvis du velger **EasyLink**, sender TVen TV-lyden til lydenheten. TVen slår av TV-høyttalerne når enheten spiller av lyden.
- Hvis du velger **EasyLink Autostart**, slår TVen på lydenheten, sender TV-lyden til enheten og slår av TV-høyttalere. Hvis du velger EasyLink eller EasyLink-autostart, kan du fortsatt bytte til TV-høyttalere ved behov.

Slik stiller du inn fjernsynshøyttalere ...

- 1 - Trykk på **⏏**, velg **Oppsett** og trykk på **OK**.
- 2 - Velg **TV-innstillinger > Lyd > Lydutgang**.
- 3 - Trykk på **▶** (høyre), og velg **Av**, **TV-høyttalere**, **EasyLink** eller **EasyLink-autostart**.
- 4 - Trykk på **↩**, om nødvendig gjentatte ganger, for å lukke menyen.

Slik bytter du direkte til høyttalere ...

- 1 - Trykk på **⚙** mens du ser på TV.
- 2 - Velg **Høyttalere** og deretter **TV** eller **Forsterker** (lydanlegg).
- 3 - Trykk på **↩**, om nødvendig gjentatte ganger, for å lukke menyen.

TV-plassering

Under den første installasjonen settes denne innstillingen til enten **På et TV-stativ** eller **Veggmontert**. Hvis du senere plasserer fjernsynet et annet sted, kan du justere denne innstillingen for å oppnå best mulig lydgjengivelse.

- 1 – trykk på **⏏**, velg **Oppsett**, og trykk på **OK**.
- 2 – velg **TV-innstillinger > Generelle innstillinger > TV-plassering** og trykk på **OK**.
- 3 – velg **På et TV-stativ** eller **Veggmontert** og trykk på **OK**.
- 4 – Trykk på **↩**, flere ganger om nødvendig, for å lukke menyen.

23.4

Ambilight

Ambilight

- Bare for fjernsyn med Ambilight.

Ambilight-stil

Ambilight kan ha en forhåndsinnstilt modus eller statisk modus. Med forhåndsinnstilt modus vil TVen følge fargene på skjermbildet.

Med **Statisk** vil Ambilight ha en konstant statisk farge. Du kan også angi en statisk Ambilight-farge selv.

Først velger du den Ambilight-stilen du foretrekker.

Slik velger du en Ambilight-stil ...

- 1 - Trykk på **⏏** og velg **Oppsett**, trykk deretter på **OK**.
- 2 - Velg **TV-innstillinger > Ambilight > Ambilight-stil**.
- 3 - Velg en av de forhåndsinnstilte stilene eller **Av**.
- 4 - Trykk på **↩**, om nødvendig gjentatte ganger, for å lukke menyen.

Slik velger du en statisk farge ...

- 1 - Trykk på **⏏** og velg **Oppsett**, trykk deretter på **OK**.
- 2 - Velg **TV-innstillinger > Ambilight > Ambilight-stil > Statisk**, og trykk på **OK**.
- 3 - Velg farge fra paletten. Trykk på **OK** for å bekrefte.
- 4 - Trykk på **↩**, om nødvendig gjentatte ganger, for å lukke menyen.

Ambilight-innstillinger

Ambilight-lysstyrke

Med **Lysstyrke** for Ambilight kan du angi lysstyrkenivået for Ambilight.

Slik justerer du nivået ...

- 1 - Trykk på  og velg **Oppsett**, trykk deretter på **OK**.
- 2 - Velg **TV-innstillinger > Ambilight > Lysstyrke**.
- 3 - Trykk på **OK**, og juster verdien med **▲** (opp) eller **▼** (ned).
- 4 - Trykk på , om nødvendig gjentatte ganger, for å lukke menyen.

Ambilight-metning

Med **Metning** for Ambilight kan du angi metningsnivået for Ambilight.

Slik justerer du nivået ...

- 1 - Trykk på  og velg **Oppsett**, trykk deretter på **OK**.
- 2 - Velg **TV-innstillinger > Ambilight > Metning**.
- 3 - Trykk på **OK**, og juster verdien med **▲** (opp) eller **▼** (ned).
- 4 - Trykk på , om nødvendig gjentatte ganger, for å lukke menyen.

Ambilight+hue

Dette trenger du

Med **Ambilight+hue** kan du sette opp **Philips hue**-lamper slik at de følger **Ambilight**-fargene til fjernsynet. Philips hue-lamper forsterker Ambilight-effekten i hele rommet. Hvis du ennå ikke har en Philips hue-lampe, kan du kjøpe **Philips hue Starter Kit** (som inkluderer en hue-bro og tre pærer) og installere pærene og broen. Du kan kjøpe flere Philips hue-pærer for seg.

For å sette opp Ambilight+hue på fjernsynet trenger du ...

- en Philips hue-bro
- noen Philips hue-pærer
- Dette fjernsynet tilkoblet hjemmenettverket ditt

Du kan fullføre oppsettet av Ambilight+hue på fjernsynet (du trenger ikke Ambilight+hue-appen).

Hvis du senere laster ned gratisappen **Ambilight+hue** på smarttelefonen eller nettbrettet ditt, kan du bruke denne appen til å justere noen av Ambilight+hue-innstillingene.

Konfigurer

Konfigurasjon

Følg fremgangsmåten på de følgende sidene for å konfigurere **Philips hue**-pærer som **Ambilight+hue**-pærer ...

- 1 - Nettverk
- 2 - Hue-bro
- 3 - Hue-pærer
- 4 - Konfigurer pære



Nettverk

I dette første trinnet skal du klargjøre fjernsynet for å finne **Philips hue-broen**.

Fjernsynet og Philips hue-broen må bruke samme nettverk. Koble Philips hue-broen til ruterens – ruterens til det nettverket TVen bruker.

Slå på hue-pærene.

Slik starter du konfigureringen ...

- 1 - Trykk på  (Ambilight), og slå Ambilight **På**.
 - 2 - Trykk på , velg **Oppsett** og trykk på **OK**.
 - 3 - Velg **TV-innstillinger > Ambilight > Ambilight+hue**, og trykk på **OK**.
 - 4 - Velg **Ambilight+hue** ett trinn lenger frem, velg **På**, og trykk på **OK**.
 - 5 - Velg **Konfigurer Ambilight+hue**, og trykk på **OK**.
- Hvis TVen er tilkoblet hjemmenettverket ditt, vil den umiddelbart begynne å se etter Philips hue-broen. Hvis TVen ennå ikke er koblet til nettverket ditt, vil den begynne med å sette opp nettverket først. Du må koble TVen til hjemmenettverket ditt.

Når fjernsynet er koblet til nettverket ditt, går du til siden **Hue-bro**.

Du finner mer informasjon om hvordan du kobler TVen til hjemmenettverket, ved å trykke på  **Nøkkelord** og slå opp **Nettverk, trådløst**.

Hue-bro

I neste trinn skal du koble opp fjernsynet til **Philips hue-broen**. TVen kan bare kobles opp til én hue-bro.

Slik kobler du opp hue-broen ...

- 1 - Når fjernsynet er tilkoblet nettverket, vil den vise de tilgjengelige hue-broene. Hvis fjernsynet ikke finner hue-broen, kan du velge **Nytt søk** og trykke på **OK**.
- Hvis TVen fant den eneste hue-broen du har, velger du **Neste** og trykker på **OK**.
- Hvis du har flere tilgjengelige hue-broer, trykker du på **▲** (opp) eller **▼** (ned) for å velge den hue-broen du vil bruke, og deretter velger du **Neste** og trykker på **OK**.
- 2 - Når du har trykket på **OK**, går du til **Philips hue-broen** og trykker på koblingsknappen midt på enheten. Da vil hue-broen kobles til fjernsynet. Dette må gjøres innen 30 sekunder. Fjernsynet vil bekrefte at hue-broen kobles til fjernsynet.
- 3 - Når du ser denne bekreftelsen, velger du **OK** og trykker på **OK**.

Når Philips hue-broen er koblet til fjernsynet, går du til siden **Hue-pærer**.

Hue-pærer

I neste trinn velger du hvilke **Philips hue-pærer** som må følge Ambilight.

Du kan velge maksimalt ni Philips hue-pærer for Ambilight+hue.

Slik velger du pærer for Ambilight+hue ...

- 1 - Gå til menyen **Konfigurer Ambilight+hue**, velg **Hue-pærer**, og trykk på **OK**.
- 2 - Merk de pærene som må følge Ambilight. Når du skal merke en pære, velger du navnet på den og trykker på **OK**.
- 3 - Når du er ferdig, velger du **OK**-knappen og trykker deretter på **OK**.

Når pærene er merket for Ambilight+hue, går du til siden **Konfigurer pære**.

Konfigurer pære

I neste trinn vil du konfigurere hver enkelt **Philips hue-pære**.

Slik konfigurerer du hver enkelt hue-pære ...

- 1 - Velg pærenavnet i menyen **Konfigurer Ambilight+hue**, og trykk på **OK**. Pæren du velger, vil blinke.
- 2 - Først indikerer du hvor du plasserte pæren i forhold til TVen. Hvis du velger rett **Vinkel**, vil riktig Ambilight-farge sendes til pæren. Trykk på ▲ (opp) eller ▼ (ned) for å justere.
- 3 - Trykk på ► (høyre) for å angi avstanden.
- 4 - Deretter indikerer du **Avstand** mellom pæren og TVen. Jo lenger unna TVen pæren er, desto svakere vil Ambilight-fargen være. Trykk på ▲ (opp) eller ▼ (ned) for å justere.
- 5 - Trykk på ► (høyre) for å angi lysstyrken.
- 6 - Til slutt stiller du inn **Lysstyrke** for pæren. Trykk på ▲ (opp) eller ▼ (ned) for å justere verdien.
- 7 - Hvis du vil avslutte konfigureringen av denne pæren, velger du **OK** og trykker på **OK**.
- 8 - I menyen **Konfigurer Ambilight+hue** kan du velge hver enkelt pære og gjøre det samme.
- 9 - Når alle Ambilight+hue-pærer er konfigurert, velger du **Fullfør** og trykker på **OK**.

Ambilight+hue er klar til bruk.

Du kan alltid endre konfigureringen av Ambilight+hue senere. Hvis du vil endre konfigureringen, trykker du på **⏮** og velger **Oppsett > TV-innstillinger > Ambilight > Ambilight+hue**.

Neddykking

Med **Neddykking** kan du justere nivået av Ambilight-effekten for Ambilight+hue-pærer.

Slik justerer du Ambilight+hue-neddykking ...

- 1 - Trykk på **⏮**, velg **Oppsett** og trykk på **OK**.
- 2 - Velg **TV-innstillinger > Ambilight > Ambilight+hue > Neddykking**, og trykk på **OK**.
- 3 - Trykk på ▲ (opp) eller ▼ (ned) for å justere.

- 4 - Trykk på **⏮**, om nødvendig gjentatte ganger, for å lukke menyen.

Info

Under **Visningskonfigurasjon** kan du kontrollere gjeldende Ambilight+hue-konfigurasjon, f.eks. hvilket nettverk du bruker, hvor mange pærer som er tilkoblet osv.

Slik viser du gjeldende Ambilight+hue-oppsett ...

- 1 - Trykk på **⏮**, velg **Oppsett** og trykk på **OK**.
 - 2 - Velg **TV-innstillinger > Ambilight > Ambilight+hue > Visningskonfigurasjon**, og trykk på **OK**.
 - 3 - Velg det elementet du vil vise, og trykk på **OK**.
 - 4 - Trykk på **⏮** om nødvendig gjentatte ganger, for å lukke menyen.
-

Avanserte Ambilight-innstillinger

Veggfarge

Med **Veggfarge** kan du nøytralisere innvirkningen en farget vegg har på Ambilight-fargene. Velg fargen på veggen bak fjernsynet, så vil fjernsynet tilpasse Ambilight-fargene slik at de gjengis riktig.

Slik velger du fargen på veggen ...

- 1 - Trykk på **⏮** og velg **Oppsett**, trykk deretter på **OK**.
 - 2 - Velg **TV-innstillinger > Ambilight > Avansert > Veggfarge**.
 - 3 - Velg fargeprøven som samsvarer med fargen på veggen bak TVen, og trykk på **OK**.
 - 4 - Trykk på **⏮**, om nødvendig gjentatte ganger, for å lukke menyen.
-

TV-avslåing

Med **TV-avslåing** kan du angi om Ambilight skal slås av med det samme eller tones langsomt ut når du slår av fjernsynet. Den langsomme uttoningen gir deg litt tid til å slå på det vanlige lyset.

Slik velger du TV-avslåing ...

- 1 - Trykk på **⏮** og velg **Oppsett**, trykk deretter på **OK**.
 - 2 - Velg **TV-innstillinger > Ambilight > Avansert > TV-avslåing**.
 - 3 - Velg **Ton ut til av** eller **Slå av øyeblikkelig**.
 - 4 - Trykk på **⏮**, om nødvendig gjentatte ganger, for å lukke menyen.
-

Lounge light



Når TVen er i standby-modus, kan du slå på Ambilight og skape en Lounge light-effekt i rommet.

Hvis du vil slå på Ambilight mens TVen er i Standby-modus, trykker du på **⏮** (Ambilight).

Hvis du vil endre fargeutvalget i Lounge light, trykker du en gang til på  (Ambilight).

Hvis du vil slå av Lounge light, trykker du på  (Ambilight) og holder den inne i noen sekunder.



Du kan også sette opp fargeutvalget i menyen TV-innstillinger.

- 1 - Slå på TVen (via modusen Lounge light).
- 2 - Trykk på  og velg **Oppsett**, trykk deretter på **OK**.
- 3 - Velg **TV-innstillinger > Ambilight > Avansert > Lounge light**, og trykk på **OK**.
- 4 - Velg ønsket fargeutvalg.
- 5 - Trykk på , om nødvendig gjentatte ganger, for å lukke menyen.

Lounge light+hue

Hvis du har installert Ambilight+hue, kan du la hue-pærene følge Lounge light fra Ambilight. Philips hue-lampene forsterker Lounge light-effekten rundt i rommet. Hue-pærene er slått på og forhåndsinnstilt til å følge Lounge light når du konfigurerer Ambilight+hue.



For å slå hue-pærene av eller på ...

- 1 - Trykk på  og velg **Oppsett**, trykk deretter på **OK**.
- 2 - Velg **TV-innstillinger > Ambilight > Avansert > Lounge light+hue**.
- 3 - Velg **På** eller **Av**.
- 4 - Trykk på , om nødvendig gjentatte ganger, for å lukke menyen.

ISF for Ambilight

Med **ISF** kan du be ISF-eksperten kalibrere en statisk Ambilight-farge samtidig med ISF-bildekalibreringen.

Slik velger du IFS for Ambilight ...

- 1 – trykk på , velg **Oppsett**, og trykk på **OK**.
- 2 – velg **TV-innstillinger > Ambilight > IFS**.
- 3 – velg **ISF**.
- 4 – Trykk på , flere ganger om nødvendig, for å lukke menyen.

Eksperten kan nå angi den statiske fargen i ISF-innstillingen under Avanserte Ambilight-innstillinger.

23.5

Universell tilgang



Slå på

Når **Universell tilgang** er slått på, er fjernsynet innstilt for bruk av hørselshemmede og synshemmede.

Slå på

Hvis du ikke slo på **Universell tilgang** under installasjonen, kan du fortsatt slå det på via **Oppsett**.

Slik slår du på Universell tilgang ...

- 1 - Trykk på  og velg **Oppsett**, trykk deretter på **OK**.
- 2 - Velg **TV-innstillinger > Generelle innstillinger > Universell tilgang**, og trykk på **OK**.
- 3 - Velg **På**, og trykk på **OK**.
- 4 - Trykk på , om nødvendig gjentatte ganger, for å lukke menyen.

Når Universell tilgang slås på via Innstilling, blir Universell tilgang lagt til som et alternativ i menyen Alternativer.

Svekket hørsel

Slå på

Digitale fjernsynskanaler kan kringkaste spesielle lydkommentarer som beskriver det som skjer på skjermen.

Hvis du vil sette opp lyd og effekter for synshemmede, må du først slå på **Lydforklaring**.

Dessuten må du slå på **Universell tilgang** før du kan slå på Lydforklaring.

Lydbeskrivelse

Med Lydbeskrivelse legges det til kommentarer til den vanlige lyden.

Slik slår du på kommentarene (hvis tilgjengelig) ...

- 1 - Når **Universell tilgang** er slått på, trykker du på  **OPTIONS** og velger **Alternativer** på menylinjen.
- 2 - Velg **Lydforklaring**, og trykk på **OK**.
- 3 - Velg **På**, og trykk på **OK**.

Du kan kontrollere om lydcommentarer er tilgjengelige.

Gå til menyen Alternativer, velg **Lydspråk**, og se etter et lydspråk merket med .

Høytalere/hodetelefoner

Med **Høytalere/Hodetelefoner** kan du velge hvor du ønsker å høre lydcommentaren.

Bare på TV-høytalere, bare på hodetelefonene eller begge.

Slik angir du høytalere/hodetelefoner ...

- 1 - Trykk på  og velg **Oppsett**, trykk deretter på **OK**.
- 2 - Velg **Kanalinnstillinger > Språk > Lydforklaring > Høytalere/Hodetelefoner**, og trykk på **OK**.
- 3 - Velg **Høytalere, Hodetelefoner** eller **Høytalere + hodetelefoner**, og trykk på **OK**.

4 - Trykk på , om nødvendig gjentatte ganger, for å lukke menyen.

Du finner mer informasjon ved å trykke på  **Nøkkelord** og slå opp **Universell tilgang**.

Synssvekket

Blandet volum

Du kan blande volumet på den vanlige lyden med lydcommentaren.



Slik blander du volumet . . .

- 1 - Trykk på  **OPTIONS**, og velg **Universell tilgang** på menylinjen.
- 2 - Velg **Blandet volum**, og trykk på **OK**.
- 3 - Bruk pil opp og ned til å stille inn glidebryteren.
- 4 - Trykk på **OK** for å bekrefte.

Lydeffekter

Enkelte lydcommentarer kan inneholde ekstra lydeffekter, for eksempel stereo eller lyd som toner ut.



Slik slår du på **Lydeffekter** (hvis tilgjengelig) . . .

- 1 - Trykk på  og velg **Oppsett**, trykk deretter på **OK**.
- 2 - Velg **Kanalinnstillinger** > **Språk** > **Lydforklaring** > **Lydeffekter**, og trykk på **OK**.
- 3 - Velg **På** eller **Av**, og trykk på **OK**.
- 4 - Trykk på , om nødvendig gjentatte ganger, for å lukke menyen.

Tale

Lydcommentarene kan også være tekstet.

Slik slår du på denne tekstingen (hvis tilgjengelig) . . .

- 1 - Trykk på  og velg **Oppsett**, trykk deretter på **OK**.
- 2 - Velg **Kanalinnstillinger** > **Språk** > **Lydforklaring** > **Tale**, og trykk på **OK**.
- 3 - Velg **Beskrivende** (lyd) eller **Teksting**, og trykk på **OK**.
- 4 - Trykk på , om nødvendig gjentatte ganger, for å lukke menyen.

Tastepip

Tastepip gir et lydsignal hver gang du trykker på en knapp på fjernkontrollen. Volumet på tastepipet er fast.

Slik slår du på Tastelyd ...

- 1 – trykk på  **OPTIONS**, velg **Universell tilgang**, og trykk på **OK**.
- 2 – velg **Tastepip** og velg **På**.



Hvis **Universell tilgang** ikke vises i menyen **Alternativer**, kan du slå på **Universell tilgang** i **Oppsett**.

Beskrivelser

24.1

Miljøet

Energisparing

Øko-innstillinger samler de miljøvennlige innstillingene for TVen. Trykk på  for å åpne **Øko-innstillinger** mens du ser på TV. Aktive innstillinger er merket med . Du kan merke eller fjerne merkingen for hver enkelt innstilling med **OK**-tasten. Trykk på  en gang til for å lukke **Øko-innstillinger**.

Energibesparende

Denne bildestilen stiller inn bildet, sammen med Ambilight, med den mest energisparende innstillingen. Du finner mer informasjon ved å trykke på  **Nøkkelord** og slå opp **Bildestil**.

Skjerm av

Hvis du bare hører på musikk, kan du slå av fjernsynsskjermen for å spare energi. Velg **Skjerm av**, og trykk på **OK**. Trykk på hvilken som helst tast på fjernkontrollen for å slå på skjermen igjen.

Lyssensor

Den innebygde sensoren for omgivelseslys reduserer lysstyrken på fjernsynsskjermen når omgivelseslyset dempes, for å spare energi. Den innebygde lyssensoren justerer automatisk bildet, sammen med Ambilight, etter lysforholdene i rommet.

Timer for å slå av

Hvis du ikke bruker fjernkontrollen i løpet av fire timer, eller hvis fjernsynet ikke mottar noe signal på ti minutter, slås fjernsynet automatisk av for å spare strøm. Hvis du bruker TVen som skjerm, eller hvis du bruker en digital mottaker for å se på TV (en set-top-boks – STB) og ikke bruker fjernkontrollen til TVen, kan du deaktivere funksjonen for å slå av automatisk.

I tillegg til disse øko-innstillingene har fjernsynet også miljøvennlig teknologi for strømforbruk.

Inaktive enheter av

Slå av tilkoblede enheter som er kompatible med EasyLink HDMI-CEC (Consumer Electronic Control), men som er inaktive.

EUs energimerke

EUs energimerke gir informasjon om produktets energiklasse. Jo grønnere energiklassen er, desto lavere er energiforbruket. På energimerket står energiklassen, produktets gjennomsnittlige effektforbruk ved bruk og gjennomsnittlige effektforbruk for ett år. Du kan også finne verdiene for produktets effektforbruk på Philips' webområde for landet ditt på www.philips.com/TV

Øko-merking

Philips fokuserer på å begrense den påvirkningen som de innovative forbrukerproduktene våre har på miljøet. Vi retter fokuset mot miljømessige forbedringer i produksjonen samt reduksjon av skadelige stoffer, energieffektiv bruk, instruksjoner for avfallshåndtering og resirkulering av produktene.



Takket være miljøinnsatsen vår har dette fjernsynet blitt tildelt det **europaiske miljømerket** – blomsten – (www.ecolabel.eu). Du finner mer informasjon om energiforbruket i standbymodus, retningslinjer for garanti, reservedeler og resirkulering av denne TVen på Philips' webområde der du bor, på www.philips.com

Endt bruk

Avhende det gamle produktet og batterier

Produktet er utformet og produsert med materialer og komponenter av svært høy kvalitet som kan resirkuleres og gjenbrukes.



Når et produkt er merket med søppelbøtten med kryss over, betyr det at produktet dekkes av det europeiske direktivet 2002/96/EF.



Vær oppmerksom på reglene for det lokale separate innsamlingssystemet for elektriske og elektroniske produkter.

Følg de lokale reglene, og ikke kast gamle produkter sammen med det vanlige husholdningsavfallet. Riktig kassering av det gamle produktet bidrar til å forhindre potensielle negative konsekvenser for miljøet og menneskers helse.

Produktet inneholder batterier som omfattes av EU-direktiv

2006/66/EF, og som ikke kan kastes sammen med vanlig husholdningsavfall.



Vær oppmerksom på lokale regler for separat innsamling av batterier. Hvis du kasserer batterier riktig, bidrar du til å forhindre potensielle negative konsekvenser for helse og miljø.

24.2

Mottak for TVer uten satellitmottaker

- Antenneinngang: 75 ohm koaksial (IEC75)
- Tunerbånd: Hyperband, S-Channel, UHF, VHF
- DVB:
 - For modellnavn med PxH: DVB-T (bakkenett, antenne) COFDM 2K/8K; DVB-C (kabel) QAM
 - For modellnavn med PxT: DVB-T2; DVB-C (kabel) QAM
- Analog videoavspilling: NTSC, SECAM, PAL
- Digital videoavspilling: MPEG2 SD/HD (ISO/IEC 13818-2), MPEG4 SD/HD (ISO/IEC 14496-10)
- Digital lydavspilling (ISO/IEC 13818-3)

Merk: Se hvilke land som er valgt, på fjernsynets typeskilt

24.3

Mottak for TVer med satellitmottaker

- Antenneinngang: 75 ohm koaksial (IEC75)
- Tunerbånd: Hyperband, S-Channel, UHF, VHF
- DVB:
 - For modellnavn med PxK: DVB-T (bakkenett, antenne) COFDM 2K/8K; DVB-C (kabel) QAM; DVB-S/S2 QPSK, symbolhastighet 2 til 45 Ms/s, SCPC og MCPC
 - For modellnavn med PxS: DVB-T2; DVB-C (kabel) QAM; DVB-S/S2 QPSK, symbolhastighet 2 til 45 Ms/s, SCPC og MCPC
- Analog videoavspilling: NTSC, SECAM, PAL
- Digital videoavspilling: MPEG2 SD/HD (ISO/IEC 13818-2), MPEG4 SD/HD (ISO/IEC 14496-10)
- Digital lydavspilling (ISO/IEC 13818-3)
- Satellittantenneinngang: 75 ohm F-type
- Frekvensområde for inndata: 950 til 2150 MHz
- Inngangsnivå: 25 til 65 dBm
- Støttede satellitter: Astra 19.2°E, Astra 23.5°E, Astra 28.2°E, Hotbird 13.0°E, Türksat 42.0°E, Eutelsat 7°W, Thor 1°W
- Støtter Astra HD+
- LNB: DiSEqC 1.0, 1 til 4 LNBER støttes, polaritetsvalg 14/18 V, båndvalg 22 kHz, Tone burst-modus, LNB-strøm maks. 300 mA

Merk: Se hvilke land som er valgt, på fjernsynets typeskilt.

24.4

Skjerm

Type

- Diagonal skjermstørrelse:
 - 81 cm / 32 tommer
 - 102 cm / 40 tommer
 - 107 cm / 42 tommer
 - 119 cm / 47 tommer
 - 122 cm / 48 tommer
 - 127 cm / 50 tommer
 - 140 cm / 55 tommer
 - 164 cm / 65 tommer

- Skjermopløsning: 1920 x 1080p

Inngangsuppløsning for HD-/FHD-TVer

Videoformater

Oppløsning – oppdateringshastighet

- 480i – 60 Hz
- 480p – 60 Hz
- 576i – 50 Hz
- 576p – 50 Hz
- 720p – 50, 60 Hz
- 1080i – 50, 60 Hz
- 1080p – 24 Hz, 25 Hz, 30 Hz, 50 Hz, 60 Hz

Datamaskinformater

Oppløsninger (blant annet)

- 640 x 480p – 60 Hz
- 800 x 600p – 60 Hz
- 1024 x 768p – 60 Hz
- 1280 x 768p – 60 Hz
- 1360 x 765p – 60 Hz
- 1360 x 768p – 60 Hz
- 1280 x 1024p – 60 Hz
- 1920 x 1080p – 60 Hz

Inngangsuppløsning for UHD-TVer

Videoformater

Oppløsning – oppdateringshastighet

- 480i – 60 Hz
- 480p – 60 Hz
- 576i – 50 Hz
- 576p – 50 Hz
- 720p – 50, 60 Hz
- 1080i – 50, 60 Hz

- 1080p – 24 Hz, 25 Hz, 30 Hz, 50 Hz, 60 Hz
- 2160p – 24 Hz, 25 Hz, 30 Hz

Datamaskinformater

Oppløsninger (blant annet)

- 640 x 480p – 60 Hz
- 800 x 600p – 60 Hz
- 1024 x 768p – 60 Hz
- 1280 x 768p – 60 Hz
- 1360 x 765p – 60 Hz
- 1360 x 768p – 60 Hz
- 1280 x 1024p – 60 Hz
- 1920 x 1080p – 60 Hz
- 3840 x 2160p - 24 Hz, 25 Hz, 30 Hz

24.5

Drift

Produktspesifikasjonene kan endres uten varsel. Hvis du vil ha mer detaljerte spesifikasjoner for produktet, kan du gå til

www.philips.com/support

Drift

- Nettspenning: 220–240 V vekselstrøm +/-10 %
- Omgivelsestemperatur: 5 til 35 °C
- Strømforbruk i standbymodus: < 0,3W
- Strømsparingsfunksjoner: Energisparing, Skjerm av, Lyssensor*, Timer for å slå av, Inaktive enheter av.

Strømforsyningen som er angitt på produktets typeplate, er strømforbruket til dette produktet under normal husholdningsbruk (IEC 62087 utg. 2). Den maksimale strømforsyningen, som er angitt i parentes, blir brukt for elektrisk sikkerhet (IEC 60065 utg. 7.2).

24.6

Mål og vekt (7500-serien)

42PFx7509

- uten TV-stativ:
Bredde 950 mm – høyde 554 mm – dybde 35,8 mm – vekt ±11,5 kg
- med TV-stativ:
Bredde 950 mm – høyde 647 mm – dybde 240 mm – vekt ±12,8 kg

47PFx7509

- uten TV-stativ:
Bredde 1061 mm – høyde 616 mm – dybde 35,8 mm – vekt ±13,7 kg
- med TV-stativ:
Bredde 1061 mm – høyde 676 mm – dybde 240 mm – vekt ±15 kg

55PFx7509

- uten TV-stativ:
Bredde 1230,6 mm – høyde 712 mm – dybde 35,8 mm – vekt

±19,5 kg

- med TV-stativ:

Bredde 1230,6 mm – høyde 772 mm – dybde 280 mm – vekt ±21 kg

65PFx75x9

- uten TV-stativ:
Bredde 1445,9 mm – høyde 829,4 mm – dybde 54,5 mm – vekt ±25 kg
- med TV-stativ:
Bredde 1445,9 mm – høyde 882,7 mm – dybde 315 mm – vekt ±26 kg

24.7

Mål og vekt (7100-serien)

42PFx7109

- uten TV-stativ:
Bredde 949 mm – høyde 551 mm – dybde 53 mm – vekt ±10,8 kg
- med TV-stativ:
Bredde 949 mm – høyde 612 mm – dybde 213 mm – vekt ±12 kg

42PFx7179/7189

- uten TV-stativ:
Bredde 950 mm – høyde 554 mm – dybde 35,8 mm – vekt ±11,5 kg
- med TV-stativ:
Bredde 950 mm – høyde 647 mm – dybde 240 mm – vekt ±12,8 kg

42PFx7199

- uten TV-stativ:
Bredde 950 mm – høyde 554 mm – dybde 35,8 mm – vekt ±11,5 kg
- med TV-stativ:
Bredde 950 mm – høyde 690 mm – dybde 240 mm – vekt ±14 kg

47PFx7109

- uten TV-stativ:
Bredde 1060 mm – høyde 620 mm – dybde 53 mm – vekt ±12,9 kg
- med TV-stativ:
Bredde 1060 mm – høyde 677 mm – dybde 222 mm – vekt ±14,2 kg

47PFx7179/7189

- uten TV-stativ:
Bredde 1061 mm – høyde 616 mm – dybde 35,8 mm – vekt ±13,7 kg
- med TV-stativ:
Bredde 1061 mm – høyde 676 mm – dybde 240 mm – vekt ±15 kg

47PFx7199

- uten TV-stativ:
Bredde 1061 mm – høyde 616 mm – dybde 35,8 mm – vekt ±13,7 kg

- med TV-stativ:

Bredde 1061 mm – høyde 676 mm – dybde 240 mm – vekt ±16,4 kg

55PFx7109

- uten TV-stativ:

Bredde 1230,6 mm – høyde 716,1 mm – dybde 53,5 mm – vekt ±17,4 kg

- med TV-stativ:

Bredde 1230,6 mm – høyde 770 mm – dybde 280 mm – vekt ±18,9 kg

55PFx7179/7189

- uten TV-stativ:

Bredde 1230,6 mm – høyde 712 mm – dybde 35,8 mm – vekt ±19,5 kg

- med TV-stativ:

Bredde 1230,6 mm – høyde 772 mm – dybde 280 mm – vekt ±21 kg

55PFx7199

- uten TV-stativ:

Bredde 1230,6 mm – høyde 712 mm – dybde 35,8 mm – vekt ±19,5 kg

- med TV-stativ:

Bredde 1230,6 mm – høyde 772 mm – dybde 246 mm – vekt ±22,4 kg

24.8

Mål og vekt (6600-/6700-serien)

40PFx6719

- uten TV-stativ:

Bredde 911,3 mm – høyde 528 mm – dybde 61,8 mm – vekt ±8,1 kg

- med TV-stativ:

Bredde 911,3 mm – høyde 587,3 mm – dybde 213,1 mm – vekt ±9,3 kg

48PFx6719

- uten TV-stativ:

Bredde 1082 mm – høyde 625 mm – dybde 57 mm – vekt ±10,8 kg

- med TV-stativ:

Bredde 1082 mm – høyde 683 mm – dybde 223 mm – vekt ±12,2 kg

40PFx6609

- uten TV-stativ:

Bredde 911,3 mm – høyde 528 mm – dybde 61,8 mm – vekt ±8,1 kg

- med TV-stativ:

Bredde 911,3 mm – høyde 587,3 mm – dybde 213,1 mm – vekt ±9,3 kg

48PFx6609

- uten TV-stativ:

Bredde 1082 mm – høyde 625 mm – dybde 57 mm – vekt ±10,8 kg

- med TV-stativ:

Bredde 1082 mm – høyde 683 mm – dybde 223 mm – vekt ±12,2 kg

55PFx6609

- uten TV-stativ:

Bredde 1230,6 mm – høyde 714,8 mm – dybde 53,5 mm – vekt ±17,4 kg

- med TV-stativ:

Bredde 1230,6 mm – høyde 774,8 mm – dybde 280 mm – vekt ±18,9 kg

65PFx6659

- uten TV-stativ:

Bredde 1445,9 mm – høyde 829,4 mm – dybde 54,5 mm – vekt ±25 kg

- med TV-stativ:

Bredde 1445,9 mm – høyde 882,7 mm – dybde 315 mm – vekt ±26 kg

24.9

Mål og vekt (6500-serien)

32PFx6500

- uten TV-stativ:

Bredde 725,7 mm – høyde 429,2 mm – dybde 55,4 mm – vekt ±5,2 kg

- med TV-stativ:

Bredde 725,7 mm – høyde 484,6 mm – dybde 179,4 mm – vekt ±6,4 kg

42PFx6500

- uten TV-stativ:

Bredde 957 mm – høyde 554,5 mm – dybde 61,8 mm – vekt ±8,6 kg

- med TV-stativ:

Bredde 957 mm – høyde 615,5 mm – dybde 213,1 mm – vekt ±9,8 kg

47PFx6500

- uten TV-stativ:

Bredde 1068 mm – høyde 623 mm – dybde 61,8 mm – vekt ±8 kg

- med TV-stativ:

Bredde 1068 mm – høyde 676,8 mm – dybde 222 mm – vekt ±9 kg

55PFx6500

- uten TV-stativ:

Bredde 1230,6 mm – høyde 714,8 mm – dybde 53,5 mm – vekt ±17,4 kg

- med TV-stativ:

Bredde 1230,6 mm – høyde 774,8 mm – dybde 280 mm – vekt ±18,9 kg

Tilkoblingsmuligheter for treveiskontakt

Bak på fjernsynet

- Audio In (DVI til HDMI): stereo minijack 3,5 mm
- CVBS: Audio L/R, CVBS inn, RGB
- SCART: Audio L/R, CVBS inn, RGB
- YPbPr: Y Pb Pr, Audio L/R: stereo minijack 3,5 mm
- Digital lydutgang: optisk, Toslink
- LAN-nettverk: RJ45

Nedre del av TVen

- HDMI inn med ARC
- USB 2.0

På siden av fjernsynet

- HDMI inn med ARC
- USB 2.0
- Felles grensesnittspor: CI+/CAM
- Hodetelefoner: stereo minijack 3,5 mm

Tilkoblingsmuligheter for toveiskontakt

Bak på fjernsynet

- Audio In (DVI til HDMI): stereo minijack 3,5 mm
- CVBS: Audio L/R, CVBS inn, RGB
- SCART: Audio L/R, CVBS inn, RGB
- YPbPr: Y Pb Pr, Audio L/R: stereo minijack 3,5 mm
- Digital lydutgang: optisk, Toslink
- LAN-nettverk: RJ45
- HDMI inn med ARC
- USB

På siden av fjernsynet

- HDMI inn med ARC
- USB 2.0
- Felles grensesnittspor: CI+/CAM
- Hodetelefoner: stereo minijack 3,5 mm

Multimedia

Tilkoblinger

- USB 2.0
- Ethernet LAN RJ-45*
- Wi-Fi 802.11b/g/n (innebygd)*

USB-filsystemer som støttes

- FAT 16, FAT 32, NTFS

Avspillingsformater

- Beholdere: 3GP, AVCHD, AVI, MPEG-PS, MPEG-TS, MPEG-4, Matroska (MKV), Quicktime (MOV, M4V, M4A), Windows Media (ASF/WMV/WMA)
- Videokodeker: MPEG-1, MPEG-2, MPEG-4 Part 2, MPEG-4 Part 10 AVC (H264), VC-1, WMV9
- Lydkodeker: AAC, HE-AAC (v1/v2), AMR-NB, Dolby Digital, Dolby Digital Plus, DTS 2.0 + Digital Out™, MPEG-1/2/2.5 Layer I/II/III (inkluderer MP3), WMA (v2 til v9.2), WMA Pro (v9/v10)
- Teksting:
 - Formater: SAMI, SubRip (SRT), SubViewer (SUB), MicroDVD (TXT), mplayer2 (TXT), TMPlayer (TXT)
 - Tegnkode: UTF-8, Sentral-Europa og Øst-Europa (Windows-1250), kyrillisk (Windows-1251), gresk (Windows-1253), tyrkisk (Windows-1254), Vest-Europa (Windows-1252)
- Bildekodeker: JPEG
- Begrensninger:
 - Maksimal støttet total bithastighet for en mediefil er 30 Mbps.
 - Maksimal støttet videobithastighet for en mediefil er 20 Mbps.
 - MPEG-4 AVC (H.264) er støttet opptil High Profile @ L4.1.
 - VC-1 er støttet opptil Advanced Profile @ L3.

Wi-Fi-sertifisert Miracast™*

Denne TVen støtter WiDi 4.x-enheter.

Medieserverprogramvare (DMS)* som støttes

- PC – Microsoft Windows XP, Vista eller Windows 7
 - Du kan bruke en hvilken som helst DLNA Certified® medieserverprogramvare.
 - Microsoft – Windows Media Player
- Mac OS X
 - Du kan bruke en hvilken som helst DLNA Certified® medieserverprogramvare.
- Mobile enheter
 - Philips MyRemote – iOS, Android
 - Kompatibilitet og ytelse kan variere, avhengig av mobilenhetens kapasitet og programvaren som brukes.

ESD-forskrifter

Dette apparatet innfrir ytelseskriteriet A for ESD. Hvis apparatet ikke gjenopprettes i fildelingsmodus grunnet elektrostatisk utlading, må brukeren gripe inn.

* Kun for Smart TV.

Programvare

25.1

Oppdatering av programvare

Oppdater via USB

Det kan være nødvendig å oppdatere fjernsynsprogramvaren. Du trenger en datamaskin med høyhastighetstilkobling til Internett og en USB-minneenhet for å laste opp programvaren til fjernsynet. Bruk en USB-minneenhet med 256 MB ledig plass. Pass på at skrivebeskyttelsen på minneenheten er deaktivert.

1 - Start oppdateringen på fjernsynet

Trykk på **▲**, velg **Oppsett**, og trykk på **OK**.

Velg **Oppdater programvare > USB**, og trykk på **OK**.

2 - Identifiser fjernsynet

Sett USB-minnet inn i en av USB-tilkoblingene på TVen.

Velg **Start**, og trykk på **OK**. Det skrives en identifikasjonsfil på USB-minneenheten.

3 - Last ned fjernsynsprogramvaren

Sett USB-minnet inn i datamaskinen.

Finn frem til filen **update.htm** på USB-minneenheten, og dobbeltklikk på den.

Klikk på **Send ID**.

Last ned ZIP-filen hvis ny programvare er tilgjengelig.

Når nedlastingen er ferdig, pakker du ut filen **autorun.upg** på USB-minneenheten.

Denne filen må ikke plasseres i en mappe.

4 - Oppdatere fjernsynsprogramvare

Sett USB-minnet inn i TVen igjen. Oppdateringen starter automatisk.

TVen slår seg av i ti sekunder og slår seg deretter på igjen. Vent til dette er gjort.

Ikke ...

- bruk fjernkontrollen
- fjern USB-minneenheten fra TVen

Hvis strømmen går under oppdateringen, må du ikke fjerne USB-minneenheten fra fjernsynet. Oppdateringen fortsetter når strømmen kommer tilbake.

På slutten av oppdateringen vises meldingen **Operasjon utført** på skjermen. Fjern USB-minneenheten, og trykk på **⏻** på fjernkontrollen.

Ikke ...

- Trykk to ganger på **⏻**.
- trykk på strømbryteren til TVen

Fjernsynet slår seg av (i ti sekunder) og slår seg deretter på igjen. Vent til dette er gjort.

Fjernsynsprogramvaren er blitt oppdatert. Du kan bruke fjernsynet igjen.

Slett filen autorun.upg fra USB-minneenheten for å forhindre utilsiktede oppdateringer av TV-programvaren.

Oppdatering via Internett

Hvis fjernsynet er tilkoblet Internett, kan du få en melding fra TP Vision der du blir bedt om å oppdatere fjernsynsprogramvaren. Det krever en høyhastighetstilkobling til Internett (bredbånd).

Hvis du ser denne meldingen, anbefaler vi at du gjennomfører oppdateringen.

Velg **Oppdater**. Følg instruksjonene på skjermen.

Du kan også se etter nye oppdateringer selv.

Slik ser du etter en oppdatering ...

- 1 - Trykk på **▲** og velg **Oppsett**, trykk deretter på **OK**.
- 2 - Velg **Oppdater programvare > TV med Internett**, og trykk deretter på **OK**. Følg instruksjonene på skjermen.

Fjernsynet slås av og på igjen automatisk når oppdateringen er utført.

Vent til TVen slår seg på igjen.

Ikke trykk på strømbryteren **⏻** på TVen.

25.2

Programvareversjon

Slik viser du gjeldende versjon av fjernsynsprogramvaren ...

- 1 - Trykk på **▲**, velg **Oppsett**, og trykk deretter på **OK**.
- 2 - Velg **Programvareinnst.**, og trykk på **OK**.
- 3 - Velg **Nåværende progr.vare** og se **Versjon**.
- 4 - Trykk på **⏻**, om nødvendig gjentatte ganger, for å lukke menyen.

25.3

Programvare med åpen kildekode

Dette fjernsynet inneholder programvare med åpen kildekode. TP Vision Europe B.V. tilbyr seg herved, på forespørsel, å levere en kopi av den fullstendige tilhørende kildekode for de opphavsrettsbeskyttede programvarepakken med åpen kildekode som brukes i dette produktet, hvis de respektive lisenshaverne ber om dette.

Dette tilbudet er gyldig i opptil tre år etter produktets kjøpsdato for alle som mottar denne informasjonen.

Hvis du vil ha kildekode, må du skrive på engelsk til ...

Intellectual Property Dept.

TP Vision Europe B.V.

Prins Bernhardplein 200

1097 JB Amsterdam

Nederland

Open source license

Acknowledgements and License Texts for any open source software used in this Philips TV.

This is a document describing the distribution of the source code used on the Philips TV, which fall either under the GNU General Public License (the GPL), or the GNU Lesser General Public License (the LGPL), or any other open source license. Instructions to obtain source code for this software can be found in the user manual.

PHILIPS MAKES NO WARRANTIES WHATSOEVER, EITHER EXPRESS OR IMPLIED, INCLUDING ANY WARRANTIES OF MERCHANTABILITY OR FITNESS FOR A PARTICULAR PURPOSE, REGARDING THIS SOFTWARE. Philips offers no support for this software. The preceding does not affect your warranties and statutory rights regarding any Philips product(s) you purchased. It only applies to this source code made available to you.

Freetype (2.4.3)

FreeType is a software font engine that is designed to be small, efficient, highly customizable, and portable while capable of producing high-quality output (glyph images). This piece of software is made available under the terms and conditions of the FreeType Project license, which can be found below.

Source: <http://freetype.sourceforge.net>

zlib (1.2.3)

The 'zlib' compression library provides in-memory compression and decompression functions, including integrity checks of the uncompressed data.

This piece of software is made available under the terms and conditions of the zlib license, which can be found below.

Source: <http://www.zlib.net/>

Fraunhofer AAC Ecnoder (3.3.3)

AAC Ecnoder.

Source: Android JB source code

unicode (3.2)

This library is used to perform UNICODE string manipulation. This piece of software is made available under the terms and conditions of the ICU license, which can be found below.

Source: <http://www.icu-project.org/>

libpng (1.2.43)

PNG decoder.

This piece of software is made available under the terms and conditions of the libpng license, which can be found below.

Source: <http://www.libpng.org/pub/png/libpng.html>

libjpg (6b)

This library is used to perform JPEG decoding tasks.

This piece of software is made available under the terms and conditions of the libjpg license, which can be found below.

Source: <http://www.ijg.org/>

libmng (1.0.10)

libmng -THE reference library for reading, displaying, writing and examining Multiple-Image Network Graphics.MNG is the animation extension to the popular PNG image-format.

This piece of software is made available under the terms and conditions of the libmng license, which can be found below.

Source: <http://sourceforge.net/projects/libmng/files/>

u-Boot loader (1.3.4)

Used by boot loader and only linked with boot loader, GPL license.

This piece of software is made available under the terms and conditions of the u-Boot loader license, which can be found below.

Source: <http://sourceforge.net/projects/u-boot/files/u-boot/U-Boot-1.1.4/u-boot-1.1.4.tar.bz2/download>

Libcurl (7.21.7)

HTTP client;libcurl is a free and easy-to-use client-side URL transfer library, supporting FTP, FTPS, HTTP, HTTPS, SCP, SFTP, TFTP, TELNET, DICT, LDAP, LDAPS, FILE, IMAP, SMTP, POP3 and RTSP. libcurl supports SSL certificates, HTTP POST, HTTP PUT, FTP uploading, HTTP form based upload, proxies, cookies, user+password authentication (Basic, Digest, NTLM, Negotiate, Kerberos4), file transfer resume, http proxy tunneling and more!

This piece of software is made available under the terms and conditions of the Libcurl license, which can be found below.

Source: <http://curl.haxx.se/>

c-ares (1.7.4)

c-ares is a C library that performs DNS requests and name resolves asynchronously.

This piece of software is made available under the terms and conditions of the c-ares license, which can be found below.

Source: <http://c-ares.haxx.se/c-ares-1.7.1.tar.gz>

openssl (1.0.0d)

OpenSSL is an open source implementation of the SSL and TLS protocols. The core library (written in the C programming language) implements the basic cryptographic functions and provides various utility functions. Wrappers allowing the use of the OpenSSL library in a variety of computer languages are available.

This piece of software is made available under the terms and conditions of the 1.7.4 license, which can be found below.

Source: <http://www.openssl.org/source/openssl-1.0.0.tar.gz>

Expat (2.01)

xml parser; Expat is an XML parser library written in C. It is a stream-oriented parser in which an application registers handlers for things the parser might find in the XML document (like start tags). An introductory article on using.

This piece of software is made available under the terms and conditions of the Expat license, which can be found below.

Source: <http://expat.sourceforge.net/>

DirectFB include SAWMAN (1.4.0)

It is a software library for GNU/Linux/UNIX based operating system with a small memory footprint that provides graphics acceleration, input device handling and abstraction layer, and integrated windowing system with support for translucent windows and multiple display layers on top of the Linux framebuffer without requiring any kernel modifications.

This piece of software is made available under the terms and conditions of the DirectFB license, which can be found below.

Source: http://sourceforge.net/projects/jointspace/files/remote_applications_SDK/remote_applications_SDK_v1.3.1/DirectFB141_source_1.3.1.7z/download

SAWMAN

SquashFS is a compressed read-only file system for Linux.

SquashFS compresses files, inodes and directories, and supports block sizes up to 1 MB for greater compression. SquashFS is also the name of free/open software, licensed under the GPL, for accessing SquashFS filesystems.

Source: <http://squashfs.sourceforge.net/>

Linux Kernel (3.0)

The Linux kernel is an operating system kernel used by the Linux family of Unix-like operating systems.

This piece of software is made available under the terms and conditions of the Linux Kernel license, which can be found below.

Source: <http://www.kernel.org>

SQLite (3.7.2)

SQLite is a in-process library that implements a self-contained, serverless, zero-configuration, transactional SQL database engine.

This piece of software is made available under the terms and conditions of the SQLite license, which can be found below.

Source: <http://www.sqlite.org/download.html>

SquashFS (3.4)

SquashFS is a compressed read-only file system for Linux.

SquashFS compresses files, inodes and directories, and supports block sizes up to 1 MB for greater compression. SquashFS is also the name of free/open software, licensed under the GPL, for accessing SquashFS filesystems.

This piece of software is made available under the terms and conditions of the SquashFS license, which can be found below.

Source: <http://squashfs.sourceforge.net/>

glibc (2.6.1)

Any Unix-like operating system needs a C library: the library which defines the "system calls" and other basic facilities such as open, malloc, printf, exit...The GNU C library is used as the C library in the GNU system and most systems with the Linux kernel

This piece of software is made available under the terms and conditions of the glibc license, which can be found below.

Source: <http://www.gnu.org/software/libc/>

mtd-utils (1)

The aim of the system is to make it simple to provide a driver for new hardware, by providing a generic interface between the hardware drivers and the upper layers of the system. Hardware drivers need to know nothing about the storage formats used, such as FTL, FFS2, etc., but will only need to provide simple routines for read, write and erase. Presentation of the device's contents to the user in an appropriate form will be handled by the upper layers of the system.

This piece of software is made available under the terms and conditions of the mtd-utils license, which can be found below.

Source: <http://www.linux-mtd.infradead.org/index.html>

libusb (1.0.6)

This is the home of libusb, a library that gives user level applications uniform access to USB devices across many different operating systems. libusb is an open source project licensed under the GNU Lesser General Public License version 2.1. Many participants in the libusb community have helped and continue to help with ideas, implementation, support and improvements for libusb.

This piece of software is made available under the terms and conditions of the libusb license, which can be found below.

Source:

<http://libusb.wiki.sourceforge.net>

<http://www.libusb.org/>

libusb-compat (0.1.3)

Library to enable user space application programs to communicate with USB devices.

This piece of software is made available under the terms and conditions of the libusb-compat license, which can be found below.

Source: <http://libusb.wiki.sourceforge.net/LibusbCompat0.1>

NTFS-3G Read/Write Driver (2010.5.22)

NTFS-3G is an open source cross-platform implementation of the Microsoft Windows NTFS file system with read-write support. NTFS-3G often uses the FUSE file system interface, so it can run unmodified on many different operating systems. It is runnable on Linux, FreeBSD, NetBSD, OpenSolaris, BeOS, QNX, WinCE, Nucleus, VxWorks, Haiku, MorphOS, and Mac OS X It is licensed under either the GNU General Public License or a proprietary license. It is a partial fork of ntfsprogs and is under active maintenance and development.

This piece of software is made available under the terms and conditions of the NTFS-3G Read/Write Driver license, which can be found below.

Source: <http://www.tuxera.com>

WPA Supplicant (0.5.10 & 0.6.7)

These packages are used to provide WiFi access. The supplier for these tools is Atheros. These pieces of software are made available under the terms and conditions of the GPL v2 license, which can be found below.

This piece of software is made available under the terms and conditions of the WPA Supplicant license, which can be found below.

Source: http://hostap.epitest.fi/wpa_supplicant/

ntfsprogs (2.0.0)

Some useful tool for ntfs file system.

This piece of software is made available under the terms and conditions of the ntfsprogs license, which can be found below.

Source: <http://sourceforge.net/projects/linux-ntfs>

fuse (2.8.4)

Fuse is a simple interface for userspace programs to export a virtual filesystem to the linux kernel.

This piece of software is made available under the terms and conditions of the fuse license, which can be found below.

Source: <http://fuse.sourceforge.net/>

libiconv (1.11.1)

This library provides an iconv() implementation, for use on systems which don't have one, or whose implementation cannot convert from/to Unicode. .

This piece of software is made available under the terms and conditions of the libiconv license, which can be found below.

Source: <http://ftp.gnu.org/pub/gnu/libiconv>

electric-fence (2.1.13)

Used for memory corruption detection.

This piece of software is made available under the terms and conditions of the electric-fence license, which can be found below.

Source: http://perens.com/FreeSoftware/ElectricFence/electric-fence_2.1.13-0.1.tar.gz

liveMedia

When Wifi Display or streaming RtspPlayer are enabled.

This piece of software is made available under the terms and conditions of the electric-fence license, which can be found below.

Source: www.live555.com

QT (4.7.0)

Netflix skype besttv pandora picasa? will use QT.

This piece of software is made available under the terms and conditions of the QT license, which can be found below.

Source: <http://qt.nokia.com/>

e2fsprogs (1.41.14)

e2fsprogs provides the filesystem utilities for use with the ext2 filesystem, it also supports the ext3 and ext4 filesystems.

This piece of software is made available under the terms and conditions of the e2fsprogs license, which can be found below.

Source: <http://e2fsprogs.sourceforge.net/>

alsa (1.0.24.1)

Advanced Linux Sound Architecture (ALSA).

This piece of software is made available under the terms and conditions of the alsa license, which can be found below.

Source: <http://www.alsa-project.org>

lvm2 (2.02.89)

DM_VERITY.

This piece of software is made available under the terms and conditions of the lvm2 license, which can be found below.

Source: <ftp://sources.redhat.com/pub/lvm2/releases/>

encfs (1.3.2)

A library provides an encrypted filesystem in user-space.

Source: <http://www.arg0.net/encfs>

boost (1.15.0)

A library provides free peer-reviewed portable C++ source libraries is used for encfs.

Source: <http://www.boost.org>

rlog (1.4)

A library that provides a flexible message logging facility for C programs and libraries is used for encfs.

Source: <http://www.arg0.net/rlog>

iptables (1.4.15)

For Cross connection.

Source: <http://www.netfilter.org/projects/iptables/>

bash (3.2.48)

Bash is the shell, or command language interpreter, that will appear in the GNU operating system.

Bash is an sh-compatible shell that incorporates useful features from the Korn shell (ksh) and C shell (csh).

It is intended to conform to the IEEE POSIX P1003.2/ISO 9945.2 Shell and Tools standard.

It offers functional improvements over sh for both programming and interactive use.

In addition, most sh scripts can be run by Bash without modification.

Source: <http://www.gnu.org/software/bash/>

coreutils (6.9)

The GNU Core Utilities are the basic file, shell and text manipulation utilities of the GNU operating system.

These are the core utilities which are expected to exist on every operating system.

Source: <http://www.gnu.org/software/coreutils/>

findutils (4.2.31)

The GNU Find Utilities are the basic directory searching utilities of the GNU operating system.

These programs are typically used in conjunction with other programs to provide modular and powerful directory search and file locating capabilities to other commands.

Source: <http://www.gnu.org/software/findutils/>

gawk (3.1.5)

If you are like many computer users, you would frequently like to make changes in various text files wherever certain patterns appear, or extract data from parts of certain lines while discarding the rest.

To write a program to do this in a language such as C or Pascal is a time-consuming inconvenience that may take many lines of

code.

The job is easy with awk, especially the GNU implementation:

gawk.

Source: <http://www.gnu.org/software/gawk/>

grep (2.5.1a)

The grep command searches one or more input files for lines containing a match to a specified pattern. By default, grep prints the matching lines.

Source: <http://www.gnu.org/software/grep/>

gzip (1.3.12)

GNU Gzip is a popular data compression program originally written by Jean-loup Gailly for the GNU project. Mark Adler wrote the decompression part.

Source: <http://www.gnu.org/software/gzip/>

inetutils (1.4.2)

Inetutils is a collection of common network programs.

Source: <http://www.gnu.org/software/inetutils/>

iputils (s20101006)

The iputils package is set of small useful utilities for Linux networking. It was originally maintained by Alexey Kuznetsov.

Source: <http://www.skbuff.net/iputils/>

module-init-tools (3.12)

Provides developer documentation for the utilities used by Linux systems to load and manage kernel modules (commonly referred to as "drivers").

Source: https://modules.wiki.kernel.org/index.php/Main_Page

ncurses (5.7)

The Ncurses (new curses) library is a free software emulation of curses in System V Release 4.0, and more.

It uses Terminfo format, supports pads and color and multiple highlights and forms characters and function-key mapping, and has all the other SYSV-curses enhancements over BSD Curses.

Source: <http://www.gnu.org/software/ncurses/>

net-tools (1.6)

The Net-tools?package is a collection of programs for controlling the network subsystem of the Linux kernel.

Source: <http://www.linuxfromscratch.org/blfs/view/6.3/basicnet/net-tools.html>

procps (ps, top) (3.2.8)

procps is the package that has a bunch of small useful utilities that give information about processes using the /proc filesystem.

The package includes the programs ps, top, vmstat, w, kill, free, slabtop, and skill.

Source: <http://procps.sourceforge.net/index.html>

psmisc (22.13)

This PSmisc package is a set of some small useful utilities that use the proc filesystem. We're not about changing the world, but providing the system administrator with some help in common tasks.

Source: <http://psmisc.sourceforge.net/>

sed (4.1.5)

sed (stream editor) isn't an interactive text editor. Instead, it is used to filter text, i.e., it takes text input, performs some operation (or set of operations) on it, and outputs the modified text.

sed is typically used for extracting part of a file using pattern matching or substituting multiple occurrences of a string within a file.

Source: <http://www.gnu.org/software/sed/>

tar (1.17)

GNU Tar provides the ability to create tar archives, as well as various other kinds of manipulation.

For example, you can use Tar on previously created archives to extract files, to store additional files, or to update or list files which were already stored.

Source: <http://www.gnu.org/software/tar/>

util-linux-ng (2.18)

Various system utilities.

Source: <http://userweb.kernel.org/~kzak/util-linux-ng/>

udhcpd (0.9.8cvs20050303-3)

Udhcpd is a very small?DHCP?client geared towards?embedded systems.

Source:

<http://udhcp.sourceforge.com/downloads/0.9.8cvs20050303-3/>

Libxml2 (2.7.8)

The "libxml2" library is used in AstroTV as a support for the execution of NCL application. This library was developed for the GNOME software suite and is available under a "MIT" license.

Source: <http://www.xmlsoft.org>

uriparser (0.7.7)

For MPEG-DASH

Source: <http://uriparser.sourceforge.net/>

xerces-c++ (3.1.1)

For MPEG-DASH

Source: <http://xerces.apache.org/>

webp (0.2.1)

For Netflix

Source: <https://code.google.com/p/webp/>

wget (1.10.2)

GNU Wget is a free software package for retrieving files using HTTP, HTTPS and FTP, the most widely-used Internet protocols.

It is a non-interactive commandline tool, so it may easily be called from scripts,?cron?jobs, terminals without X-Windows support, etc.

Source: <http://ftp.gnu.org/gnu/wget/wget-1.10.2.tar.gz>

wireless_tools (0.29)

The Wireless Tools (WT) is a set of tools allowing to manipulate the Wireless Extensions. They use a textual interface and are rather crude, but aim to support the full Wireless Extension.
Source: http://www.hpl.hp.com/personal/Jean_Toumihes/Linux/Tools.html

ezxml (0.8.6)
ezXML is a C library for parsing XML documents. Used inside Philips libraries.
Source: <http://sourceforge.net/projects/ezxml/>

SQLite (3.7.7.1)
SQLite is a in-process library that implements a self-contained, serverless, zero-configuration, transactional SQL database engine.
Source: <http://www.sqlite.org/download.html>

AES (aes-src-29-04-09.zip)
Advanced Encryption Standard (AES) is a specification for the encryption of electronic data. Used inside Philips libraries.
Source: <http://gladman.plushost.co.uk/oldsite/AES/>

microhttpd (libmicrohttpd-0.9.9.tar.gz)
GNU libmicrohttpd is a small C library that is supposed to make it easy to run an HTTP server as part of another application. The original download site for this software is :
<http://www.gnu.org/software/libmicrohttpd/>This piece of software is made available under the terms and conditions of the LGPL v2.1 license
Source:
<http://ftp.gnu.org/gnu/libmicrohttpd/libmicrohttpd-0.9.9.tar.gz>

yajl (lloyd-yajl-2.0.1-0-gf4b2b1a.tar.gz)
YAJL is a small event-driven (SAX-style) JSON parser written in ANSI C, and a small validating JSON generator. YAJL is released under the ISC license.
The original download site for this software is :
<http://lloyd.github.com/yajl/>This piece of software is made available under the terms and conditions of the ISC license
Source: <http://pkgs.fedoraproject.org/repo/pkgs/yajl/lloyd-yajl-2.0.1-0-gf4b2b1a.tar.gz/df6a751e7797b9c2182efd91b5d64017/lloyd-yajl-2.0.1-0-gf4b2b1a.tar.gz>

HMAC-SHA1 (0.1)
keyed-hash message authentication code (HMAC) is a specific construction for calculating a message authentication code (MAC) involving a cryptographic hash function in combination with a secret cryptographic key.
As with any MAC, it may be used to simultaneously verify both the data integrity and the authentication of a message.
Any cryptographic hash function, such as MD5 or SHA-1, may be used in the calculation of an HMAC; the resulting MAC algorithm is termed HMAC-MD5 or HMAC-SHA1 accordingly.
Source: http://www.deadhat.com/wlancrypto/hmac_sha1.c

gSoap (2.7.15)

The gSOAP toolkit is an open source C and C++ software development toolkit for SOAP/XML Web services and generic (non-SOAP) C/C++ XML data bindings.
Part of the software embedded in this product is gSOAP software. Portions created by gSOAP are Copyright 2000-2011 Robert A. van Engelen, Genivia inc. All Rights Reserved.
Source: <http://sourceforge.net/projects/gsoap2/>

jquery (1.10.2)
jQuery is a fast and concise JavaScript Library that simplifies HTML document traversing, event handling, animating, and Ajax interactions for rapid web development.
Source: <http://jquery.com/>

Libupnp (1.2.1)
The Linux* SDK for UPnP* Devices (libupnp) provides developers with an API and open source code for building control points, devices, and bridges that are compliant with Version 1.0 of the UPnP Device Architecture Specification.
Source: <http://upnp.sourceforge.net/>

mDNSResponder (mDNSResponder-320.10.80)
The mDNSResponder project is a component of Bonjour, Apple's ease-of-use IP networking initiative:<<http://developer.apple.com/bonjour/>>
In our project, Bonjour is used for the automatic discovery of devices and services
Source: <http://developer.apple.com/bonjour/>

Feilsøking og kundestøtte

26.1

Feilsøking

Kanaler

Det ble ikke funnet noen digitale kanaler under installasjonen

Se den tekniske spesifikasjonen for å forsikre deg om at fjernsynet støtter DVB-T eller DVB-C i ditt land.

Se til at alle kablene er skikkelig festet, og at riktig nettverk er valgt.

Tidligere installerte kanaler finnes ikke i kanallisten

Sørg for å velge riktig kanalliste.

Generelt

Fjernsynet slå seg ikke på

- Koble strømkabelen fra stikkontakten. Vent i ett minutt, og sett den inn igjen.
- Sjekk at strømkabelen er skikkelig festet.

Knirkelyder ved oppstart eller avslåing

Du kan høre en knirkelyd fra fjernsynskonsollen når du slår fjernsynet på eller av eller setter den i standby. Knirkelyden skyldes normale utvidelser og sammentrekninger i fjernsynet mens den kjøler seg ned eller varmes opp. Dette vil ikke påvirke ytelsen.

Fjernsynet reagerer ikke på fjernkontrollen

Fjernsynet trenger tid til å slå seg på. I løpet av denne tiden vil ikke fjernsynet reagere på fjernkontrollen eller fjernsynskontrollene. Dette er helt normalt. Hvis TVen heller ikke reagerer på fjernkontrollen en god stund etter at den er slått på, kan du sjekke om fjernkontrollen virker, ved å bruke kameraet på mobiltelefonen din. Sett telefonen i kameramodus, og rett fjernkontrollen mot kameranlinen. Hvis du trykker på en tast på fjernkontrollen og ser flimring fra den infrarøde lysdioden (LED) gjennom kameraet, virker fjernkontrollen. Da må du få noen til å undersøke TVen. Hvis du ikke ser noe flimring, kan det være at fjernkontrollen er ødelagt, eller at batteriene er flate. Denne metoden for å sjekke fjernkontrollen er ikke mulig med fjernkontroller som er trådløst paret med TVen.

Fjernsynet går tilbake til standby etter å ha vist startbildet med Philips-logoen

Når fjernsynet står i standby, vises det et startbilde med en



Philips-logo, og deretter vil fjernsynet gå tilbake til Standby-modus. Dette er helt normalt. Når fjernsynet kobles fra og deretter til strømkilden igjen, vil startbildet vises ved neste oppstart. Hvis du vil slå på fjernsynet når det står i standby, trykker du på fjernkontrollen eller fjernsynet.

Standby-lyset fortsetter å blinke

Koble strømkabelen fra stikkontakten. Vent i fem minutter før du setter den inn igjen. Hvis blinkingen starter på nytt, kontakter du Philips' forbrukerstøtte for TVer.

Feil menyspråk

Velg ditt språk på nytt.

- 1 - Trykk på  og velg **Oppsett**, trykk deretter på **OK**.
- 2 - Velg **TV-innstillinger** > **Generelle innstillinger** > **Menyspråk**, og trykk på **OK**.
- 3 - Velg ønsket språk, og trykk på **OK**.
- 4 - Trykk på , om nødvendig gjentatte ganger, for å lukke menyen.

Bilde

Intet bilde / forvrengt bilde

- Sørg for at antennen er skikkelig koblet til TVen.
- Sjekk at rett enhet er valgt som skjermkilde.
- Sørg for at den eksterne enheten eller kilden er skikkelig tilkoblet.

Lyd, men intet bilde

- Sjekk at bildeinnstillingene er korrekte.

Dårlig antennemottak

- Sørg for at antennen er skikkelig koblet til TVen.
- Høytalere, lydenheter uten jording, neonlys, høye bygninger og andre store objekter kan påvirke mottaksforholdene. Prøv om mulig å forbedre mottaks kvaliteten ved å endre antennens retning eller plassere elektroniske enheter lenger bort fra TVen.
- Hvis mottaket for en enkeltkanal er dårlig, kan du finjustere kanalen.

Dårlig bilde fra en enhet

- Kontroller at enheten er ordentlig tilkoblet.
- Sjekk at bildeinnstillingene er korrekte.

Bildeinnstillingene endrer seg etter en stund

Sørg for at **[Plassering]** er satt til **[Hjem]**. Du kan endre og lagre innstillinger i denne modusen.

Det vises et reklamebanner

Sørg for at **[Plassering]** er satt til **[Hjem]**.

Bildet passer ikke til skjermen

Velg et annet bildeformat. Trykk på .

Bildeformatet endres på forskjellige kanaler

Velg et bildeformat som ikke stilles inn automatisk (Auto).

Bildeposisjonen er feil

Bildesignalene fra enkelte enheter passer ikke ordentlig til skjermen. Kontroller signalet fra den tilkoblede enheten.

Bildet fra datamaskinen er ustabil

Kontroller at PCen bruker den støttede oppløsningen og oppdateringshastigheten.

Lyd

Ingen lyd eller dårlig lyd kvalitet

Hvis det ikke fanges opp noe lydsignal, vil fjernsynet automatisk slå av lydutgangen – det betyr ikke at noe er galt.

- Sjekk at lydinnstillingene er riktig innstilt.
- Sørg for at alle kablene er ordentlig tilkoblet.
- Sjekk at lyden ikke er dempet eller satt til null.
- Sørg for at TV-lydutgangen er koblet til lydinngangen på hjemmekinosystemet.

Du skal kunne høre lyd fra HTS-høytalerne.

- Noen enheter krever at du aktiverer HDMI-lydutgangen manuelt. Hvis HDMI-lyd allerede er aktivert, men du likevel ikke hører noen lyd, kan du prøve å endre enhetens digitale lydformat til PCM (Pulse Code Modulation). Sjekk dokumentasjonen som fulgte med enheten, hvis du vil ha flere instruksjoner.

Tilkoblinger

HDMI

- Merk at støtte for HDCP (High-bandwidth Digital Content Protection) kan forlenge tiden det tar for en TV å vise innhold fra en HDMI-enhet.
- Hvis TVen ikke gjenkjenner HDMI-enheten, og det ikke vises noe bilde, kan du bytte kilde fra én enhet til en annen og tilbake igjen.
- Hvis det forekommer uregelmessige lydforstyrrelser, må du sjekke at riktige utgangsinstillinger på HDMI-enheten er valgt.
- Hvis du bruker en HDMI-til-DVI-adapter eller HDMI-til-DVI-kabel, må du sørge for at det er satt inn en ekstra lyd kabel til AUDIO IN (bare minijack), hvis dette er tilgjengelig.

EasyLink fungerer ikke

- Sjekk at HDMI-enhetene dine er kompatible med HDMI-CEC. EasyLink-funksjoner vil bare virke på enheter som er kompatible med HDMI-CEC.

Det vises ikke noe volumikon

- Dette er normalt når det er koblet til en HDMI-CEC-lydenhet.

Bilder, videoer og musikk fra en USB-enhet vises ikke

- Sjekk at USB-lagringsenheten er angitt som kompatibel for masselagringsklassen, som beskrevet i lagringsenhetens dokumentasjon.
- Sørg for at USB-lagringsenheten er kompatibel med TVen.
- Sjekk at lyd- og bildefilformatene støttes av TVen.

Ujevn avspilling av USB-filer

- USB-lagringsenhetens overføringskvalitet kan begrense dataoverføringshastigheten til TVen, noe som gir dårlig avspillingskvalitet.

26.2

Registrer

Registrer fjernsynet ditt, og få en rekke fordeler som full støtte (inkludert nedlastinger), privilegert tilgang til informasjon om nye produkter, eksklusive tilbud og rabatter og sjansen til å vinne premier eller delta i markedsundersøkelser om nyheter.

Gå til www.philips.com/welcome

26.3

Hjelp

Dette fjernsynet har skjermbasert hjelp.

Åpne hjelpen

- 1 - Trykk på  for å åpne Hjem-menyen.
- 2 - Velg **Hjelp**, og trykk på **OK**.

Velg **Nøkkelord** for å slå opp emnene alfabetisk.

Hvis du vil lese Hjelp-delen som en bok, velger du **Bok**.

Før du følger instruksjonene i hjelpen, må du lukke den.

Trykk på  for å lukke Hjelp.

Direkte hjelp

Trykk på tasten  (den blå) for å åpne Hjelp med en gang. Hjelp vil åpne det kapitlet som er mest relevant ut fra hva du holder på med, eller hva som er valgt på TVen.

For noen aktiviteter, for eksempel tekst-TV, har fargetastene spesialfunksjoner og kan ikke åpne Hjelp.

TV-hjelp på et nettbrett, en smarttelefon eller en datamaskin

Hvis du vil følge lengre sekvenser med instruksjoner på en enklere måte, kan du laste ned fjernsynshjelpen i PDF-format og lese den på en smarttelefon, et nettbrett eller en datamaskin. Eller du kan skrive ut den aktuelle hjelpesiden fra datamaskinen din.

Hvis du vil laste ned Hjelp (brukerhåndboken), kan du gå til www.philips.com/support

Elektronisk hjelp

Du kan løse et problem i tilknytning til en Philips-TV ved å lese støtteinformasjon på Internett. Du kan velge språk og angi produktmodellnummeret.

Gå til www.philips.com/support.

På støtteområdet finner du kontakttelefonnummeret for landet ditt samt svar på vanlige spørsmål (FAQ). I noen land kan du nettpåtale med en av våre samarbeidspartnere og stille spørsmål direkte til dem eller via e-post.

Du kan laste ned ny TV-programvare eller håndboken slik at du kan lese den på datamaskinen.

Forbrukerstøtte/reparasjoner

Du kan få brukerstøtte og reparasjoner ved å ringe Philips' forbrukerstøtte der du bor. Du finner telefonnummeret i den trykte dokumentasjonen som fulgte med fjernsynet.

Eventuelt kan du se på webområdet vårt,

www.philips.com/support.

Modell- og serienummer på fjernsynet

Du vil kanskje få spørsmål om å angi modell- og serienummeret for fjernsynet. Du finner disse numrene på etiketten på emballasjen eller på typeetiketten på baksiden eller nederst på fjernsynet.

Advarsel

Du må ikke prøve å reparere fjernsynet selv. Det kan føre til alvorlig personskade, føre til uopprettelig skade på fjernsynet eller oppheve garantien din.

Sikkerhet og vedlikehold

27.1

Sikkerhet

Viktig

Les gjennom og sørg for at du forstår alle sikkerhetsinstruksjonene før du bruker fjernsynet. Garantien blir ugyldig hvis en skade skyldes at instruksjonene ikke er fulgt.

Sikre at fjernsynet ikke faller over ende

Bruk alltid den medfølgende veggbraketten for å sikre at fjernsynet ikke faller over ende. Monter braketten, og fest fjernsynet på den, selv om du setter fjernsynet på gulvet.

Du finner monteringsinstruksjonene i hurtigveiledningen som fulgte med fjernsynet. Hvis du har mistet denne veiledningen, kan du laste den ned fra www.philips.com. Bruk produkttypenummeret på TVen til å søke etter den riktige hurtigveiledningen du vil laste ned.

Fare for elektrisk støt eller brann

- TVen må aldri utsettes for regn eller vann. Plasser aldri beholdere med væske, for eksempel blomstervaser, nær TVen. Hvis du søler væske på TVen, må du øyeblikkelig koble TVen fra strømuttaket.
- Kontakt Philips' forbrukerstøtte for å kontrollere TVen før bruk.
- Ikke utsett TVen, fjernkontrollen eller batteriene for sterk varme. Ikke plasser dem nær stearinlys, åpne flammer eller andre varmekilder, inkludert direkte sollys.
- Plasser aldri gjenstander i ventilasjonsåpningene eller andre åpninger i TVen.
- Plasser aldri tunge gjenstander oppå strømledningen.
- Unngå at det brukes kraft på støpslene. Løse støpsler kan føre til lysbuedannelse eller brann. Kontroller at strømledningen ikke utsettes for belastning når du dreier på TV-skjermen.
- Hvis du vil koble TVen fra nettspenningen, må støpselet til TVen være frakoblet. Når du kobler fra strømmen, må du alltid trekke i støpselet og ikke i ledningen. Kontroller at du har full tilgang til støpslet, strømledningen og stikkkontakten til enhver tid.

Fare for personskade eller skade på fjernsynet

- Det kreves to personer for å løfte og bære en TV som veier mer enn 25 kilo.
- Hvis du skal montere TVen på et stativ, må du bare bruke det som følger med. Fest stativet skikkelig til TVen. Plasser TVen på et flatt og jevnt underlag som tåler vekten av TVen og stativet.
- Ved veggmontering må du forsikre deg om at stativet tåler vekten til TVen. TP Vision påtar seg ikke noe ansvar for feil veggmontering som fører til ulykker, personskader eller materielle skader.
- Deler av dette produktet er laget av glass. Håndteres med forsiktighet for å unngå personskader eller andre skader.

Fare for skade på fjernsynet!

Før du kobler fjernsynet til strømuttaket, må du kontrollere at spenningen samsvarer med verdien som er angitt på baksiden av fjernsynet. Koble aldri fjernsynet til strømuttaket hvis spenningen ikke samsvarer.

Fare for skade på barn

Følg disse forholdsreglene for å hindre at fjernsynet velter og forårsaker skade på barn:

- Sett aldri TVen på et underlag som er dekket av en duk eller annet materiale som kan trekkes vekk.
- Kontroller at ingen deler av TVen henger over kanten av underlaget.
- Sett aldri TVen på høye møbler, slik som en bokhylle, uten å feste både møbelet og TVen til veggen eller annen støtte.
- Fortell barna at de ikke må klatre på møbler for å nå TVen.

Fare for svelging av batterier!

Fjernkontrollen kan inneholde myntformede batterier som små barn kan svelge. Oppbevar alltid disse batteriene utilgjengelig for barn.

Fare for overoppheting

Ikke monter fjernsynet på et trangt sted. La det være minst 10 cm på alle sider av fjernsynet til ventilasjon. Kontroller at gardiner eller annet ikke dekker ventilasjonsåpningene på fjernsynet.

Tordenvær

Koble fjernsynet fra stikkkontakten og antennen ved tordenvær. Rør aldri TVen, strømledningen eller antenneledningen ved tordenvær.

Fare for hørselsskade

Unngå bruk av hodetelefoner med høy lyd eller over lengre tid.

Lave temperaturer

Hvis fjernsynet har vært transportert i temperaturer under 5 °C, må du pakke det ut og vente til det når romtemperatur, før det kobles til stikkkontakten.

Fuktighet

I sjeldne tilfeller, avhengig av temperatur og fuktighet, kan det oppstå noe kondens på innsiden av fjernsynets frontglass (på visse modeller). Hvis du vil unngå dette, må du ikke utsette fjernsynet for direkte sollys, varme eller ekstrem fuktighet. Hvis det oppstår kondens, vil den forsvinne når fjernsynet har vært på i et par timer.

Kondensen skader ikke TVen og forårsaker ikke feil.

27.2

Vedlikehold av skjermen

- Du må aldri la gjenstander komme i kontakt med skjermen på noen måte.
- Koble fra TVen før rengjøring.
- Rengjør TVen og rammen med en myk, fuktig klut, og tørk forsiktig av. Unngå å røre Ambientlight-lysdiodene på baksiden av TVen. Bruk aldri stoffer som alkohol, kjemikalier eller rengjøringsmidler på TVen.
- Tørk av vanndråper så raskt som mulig, slik at det ikke oppstår misdannelser eller at fargene falmer.
- Unngå stillestående bilder så langt det er mulig. Stillestående bilder er bilder som vises på skjermen over lengre tid. Stillestående bilder kan for eksempel være skjermmenyer, svarte rammer, tidsangivelser osv. Hvis du må bruke stillestående bilder, bør du redusere skjermkontrasten og skarpheten for å unngå skade på skjermen.

Bruksvilkår, opphavsrett og lisenser

28.1

Vilkår for bruk

2014 © TP Vision Europe B.V. Med enerett.

Dette produktet ble lansert på markedet av TP Vision Europe B.V. eller et av dets datterselskaper, heretter kalt TP Vision, som er produsent av produktet. TP Vision er garantist for fjernsynet, som dette heftet ble pakket sammen med. Philips og Philips' skjoldmerke er registrerte varemerker tilhørende Koninklijke Philips N.V.

Spesifikasjonene kan endres uten varsel. Varemerkene tilhører Koninklijke Philips Electronics N.V eller de respektive eiere. TP Vision forbeholder seg retten til å endre produktene når som helst uten å være forpliktet til å justere tidligere leveringer på tilsvarende måte.

Det skriftlige materialet som er pakket sammen med fjernsynet, og håndboken som er lagret i fjernsynets minne eller lastet ned fra Philips' nettsted, regnes for å være dekkende for den tiltenkte bruken av systemet/anlegget.

Materialet i denne håndboken anses for å være dekkende for den tiltenkte bruken av systemet/anlegget. Hvis produktet eller individuelle produktmoduler eller prosedyrer skal brukes til andre formål enn det som spesifiseres her, må det innhentes bekreftelse på at slik bruk er gyldig og egnet. TP Vision Europe B.V. garanterer at materialet i seg selv ikke utgjør en krenkelse av noen patenter i USA. Det gis ingen andre uttrykkelige eller underforståtte garantier. TP Vision Europe B.V. kan verken holdes ansvarlig for eventuelle feil i innholdet i dette dokumentet eller for problemer som måtte oppstå som følge av innholdet i dette dokumentet. Feil som rapporteres til Philips, vil bli rettet og publisert på Philips' nettsted for brukerstøtte så snart som mulig. Garantivilkår: Fare for personskader, skader på fjernsynet eller heving av garantien! Du må aldri prøve å reparere fjernsynet selv. Fjernsynet og tilbehøret må bare brukes slik produsenten har tiltenkt. Forsiktighetssymbolet bak på fjernsynet indikerer at det er fare for elektrisk støt. Du må aldri fjeme dekselet til fjernsynet. Ta alltid kontakt med Philips' kundestøtte for å få utført service eller reparasjoner. Handlinger som uttrykkelig er forbudt i denne håndboken, eller justeringer og monteringsprosedyrer som ikke anbefales eller godkjennes av denne håndboken, vil gjøre garantien ugyldig. Pikselegenskaper: Dette LCD/LED-produktet har et høyt antall fargepikslers. Selv om det har et effektivt antall pikslers på 99,999 % eller mer, kan det hende at svarte prikker eller lyssterke prikker (røde, grønne eller blå) vises konstant på skjermen. Dette er en del av de strukturelle egenskapene til skjermen (innenfor vanlige bransjestandarder), og det er ikke en funksjonsfeil. EF-samsvar: Dette produktet overholder de grunnleggende kravene og

øvrige relevante bestemmelser i direktiv 2006/95/EF (lavspenning), 2004/108/EF (EMC) og 2011/65/EU (RoHS). EMF-samsvar: TP Vision Europe B.V. produserer og selger mange produkter rettet mot forbrukere som generelt sett, i likhet med andre elektroniske apparater, kan sende ut og motta elektromagnetiske signaler. Et av Philips' ledende forretningsprinsipper er å implementere alle nødvendige helse- og sikkerhetstiltak for produktene, overholde alle gjeldende lovfestede krav og holde seg godt innenfor de standardene for elektromagnetiske felt (EMF) som gjelder på det tidspunktet produktet blir produsert. Philips legger stor vekt på å utvikle, produsere og selge produkter som ikke har noen helseskadelige virkninger. TP Vision bekrefter at hvis produktene behandles riktig til den tiltenkte bruken, så er de trygge å bruke i henhold til den vitenskapelige informasjonen som for tiden foreligger. Philips spiller en aktiv rolle i utviklingen av internasjonale EMF- og sikkerhetsstandarder, noe som setter Philips i stand til å forutse den videre utviklingen innen standardisering, slik at de kan integreres tidlig i produktene.

28.2

Opphavsrett og lisenser

HDMI



HDMI®

Uttrykkene HDMI, High-Definition Multimedia Interface og HDMI-logoen er varemerker eller registrerte varemerker tilhørende HDMI Licensing LLC i USA og andre land.

Dolby



Dolby®

Produsert under lisens fra Dolby Laboratories. Dolby og dobbel-D-symbolet er varemerker for Dolby Laboratories.

DTS 2.0 + Digital Out™



DTS 2.0 + Digital Out™

Produsert under lisens under amerikanske patentnumre:

5,956,674; 5,974,380; 6,487,535 og andre utstedte og anmeldte amerikanske og globale patenter. DTS, symbolet og DTS og symbolet sammen er registrerte varemerker, og DTS 2.0+Digital Out er et varemerke som tilhører DTS, Inc. Produktet inneholder programvare. © DTS, Inc. Med enerett.

Skype



Skype™

© 2013 Skype og/eller Microsoft. Skype-navnet, tilknyttede varemerker og logoer samt S-logoen er varemerker tilhørende Skype eller tilknyttede selskapsenheter.

Skype er et varemerke for Skype eller dets tilknyttede selskaper. Selv om dette produktet er testet og oppfyller våre sertifiseringsstandarder for lyd- og videokvalitet, er det ikke støttet av Skype, Skype Communications S.a.r.l. eller noen av deres tilknyttede selskaper.

DLNA Certified®



© 2013 Digital Living Network Alliance. Med enerett.
© 2013 DLNA. Med enerett.

DTV_i



DTV_i-merkevaren og -logoen er registrerte varemerker tilhørende Pontifical Catholic University of Rio de Janeiro (PUC-Rio) og Federal University of Paraiba (UFPB).

Java



Java og alle Java-baserte varemerker er registrerte varemerker tilhørende Oracle og/eller Oracles datterselskaper i USA og andre land.

Microsoft



Windows Media

Windows Media er enten et varemerke eller et registrert varemerke tilhørende Microsoft Corporation i USA og/eller andre land.

Microsoft PlayReady

Opphavseiere bruker tilgangsteknologi for innhold på Microsoft PlayReady™ til å beskytte åndsverket sitt inklusive opphavsrettslig beskyttet innhold.

Denne enheten bruker PlayReady-teknologi til å åpne PlayReady-beskyttet innhold og/eller WMDRM-beskyttet innhold. Hvis enheten ikke håndhever begrensninger på bruken av innhold på riktig måte, kan innholdseierne kreve at Microsoft opphever enhetens mulighet til å bruke PlayReady-beskyttet innhold. Oppheving skal ikke ha innvirkning på ubeskyttet innhold eller innhold som er beskyttet av andre teknologier for tilgang til innhold. Innholdseiere kan kreve at du oppgraderer PlayReady for å få tilgang til innholdet deres. Hvis du velger ikke å bruke en oppgradering, får du ikke tilgang til innholdet som trenger oppgraderingen.

Wi-Fi Alliance



Wi-Fi®, Wi-Fi CERTIFIED-logoen og Wi-Fi-logoen er registrerte varemerker for Wi-Fi Alliance. **Wi-Fi CERTIFIED Miracast™** og **Miracast™** er varemerker for Wi-Fi Alliance.

MHEG-programvare

Opphavsretten til MHEG-programvaren ("programvaren"), som finnes i denne TVen ("dette produktet"), og som er inkludert for at du skal kunne bruke interaktive TV-funksjoner, tilhører S&T CLIENT SYSTEMS LIMITED ("eieren"). Du har bare tillatelse til å bruke denne programvaren sammen med dette produktet.

Kensington



Kensington og MicroSaver er registrerte varemerker i USA for ACCO World Corporation, og det foreligger utstedte registreringer og søknader om registrering i andre land over hele verden.

Andre varemerker

Alle andre registrerte og uregistrerte varemerker tilhører sine respektive eiere.

Stikkordregister

3

- 3D backlight-kontrast 81
- 3D, helseadvarsel 53
- 3D, konvertering fra 2D til 3D 52
- 3D, optimal visning 53

A

- Active Control 81
- Aktivitetsstil 85
- Alternativer, på en kanal 32
- Ambilight+hue 89
- Ambilight, ISF 91
- Ambilight, Lounge light 90
- Ambilight, modus 88
- Ambilight, TV-avslåing 90
- Ambilight, TV-plassering 7
- Ambilight, veggfarge 90
- Antennetilkobling 8
- Antennetilkobling, tips 12
- App, leievideoer 70
- Apper, anbefalt 70
- Apper, åpne 72
- Apper, galleri 70
- Apper, låse 74
- Apper, søk 76
- Apper, tilbakemelding 78
- Audio Out - Optical 13
- Auto volumutjevning 86
- Automatisk flytting av undertekst 14
- Automatisk kanaloppdatering 36
- Automatisk surround 3D 86
- Avspillingsformater 97
- Avstand 9

Ø

- Øko-innstillinger 93

B

- Backlight-kontrast 83
- Barnesikringskode 32
- Bass 85
- Bevegelse, Clear LCD 84
- Bevegelse, HD Natural Motion 84
- Bevegelse, Perfect Natural Motion 84
- Bilde, farge 81
- Bilde, kontrast på bakgrunnsbelysning 85
- Bilde, problemer 104
- Bilde, skarphet 82
- Bilder, lysbildefremvisning 56
- Bilder, videoer og musikk 56
- Bildestil 81
- Blu-ray Disc, koble til 17
- Butikkens plassering 85

C

- CA-modul, installere 15
- CAM – Conditional Access Module 15
- CI+ 17

D

- Digital tekst 33
- Diskant 85
- DVB (Digital Video Broadcast) 37
- DVB, innstillinger 38
- DVI, koble til 12

E

- EasyLink 13
- EasyLink, innstillinger 16
- EasyLink, tilkobling 14
- Elektron. støtte 106
- Endt bruk 93
- ESD 99
- Europeisk øko-merking 93
- EUs energimerke 93

F

- Facebook 69
- Farge 83
- Farge, Fargeforbedring 82
- Farge, Fargetemperatur 82
- Favorittkanalliste 31
- Felles grensesnittspor 17
- Fjernkontroll, aksenter og symboler 27
- Fjernkontroll, azerty 27
- Fjernkontroll, paring 28
- Fjernkontroll, peker 27
- Fjernkontroll, qwerty 29
- Fjernkontroll, qwerty og azerty 26
- Fjernkontroll, qwerty og kyrillisk 26
- Fjernkontroll, store bokstaver (majuskler) 26
- Fjernkontroll, tastatur 26
- Forbrukerstøtte 106
- Foreldresensur 34
- Forsterker, lydanlegg 86
- Fotokamera, koble til 20
- Frekvensskanning 38

G

- Gamma 83
- Gi nytt navn til kanaler 32

H

- HbbTV 35
- HD Natural Motion 86
- HDCP, kopibeskyttelse 16
- HDMI ARC 12
- HDMI CEC 15
- HDMI Ultra HD 12
- HDMI-tilkobling, tips 18
- Hjelp 105
- Hjelp på skjermen 107
- Hjemmekinoanlegg, flerkanals 17
- Hjemmekinoanlegg, koble til 16
- Hjemmekinoanlegg, lyd 88
- Hjemmekinoanlegg, volumutjevning 17
- Hjemmekinosystem, problemer 17
- Hodetelefon-styrke 86
- Hodetelefoner 22
- Hurtiginnstilling for bilde 80

I

Incredible Surround 85
Infrarød sensor 28
Interaktiv TV, hva du trenger 37
Interaktiv TV, om 35
Internett-minne, tømme 10
ISF®-kalibrering 82

I

iTV 37

J

JointSpace 75

K

Kablet nettverk 10
Kanal, alternativer 34
Kanal, bytte 31
Kanal, favoritt 33
Kanal, problemer 104
Kanal, status 36
Kanaler, gi nytt navn 34
Kanaler, oppdatere 38
Kanallås 36
Kanalpakke, oppdatere 43
Kanalpakker 42
Kassering av TV eller batterier 95
Klar LCD 86
Klar lyd 86
Klokke 50
Kontrast 87
Kontrast, Dynamisk kontrast 83
Kontrast, Gamma 85
Kontrast, Kontrastmoduser 83
Kontrast, Lyssensor 83
Kontrast, Lysstyrke 83
Kontrast, Perfekt kontrast 83
Kontrast, Videokontrast 83
Kopiere kanalliste 37
Kopiere kanalliste 37

L

Leievideoer 72
Lounge light 92
Lyd, problemer 105
Lyd- og bildesynkronisering 16
Lydbeskrivelse 91
Lydkommentar 93
Lydspråk 35
Lydstil 85
Lyssensor 85
Lysstyrke 85
Lysstyrke, ordmerke 23

M

Manuell installasjon 39
Menyspråk 35
Miracast™ 57
Miracast, blokkere fjerne blokkering 58
Miracast, dele en skjerm 58
Miracast, slutte å dele 58
Mottaks kvalitet 39
MPEG artefaktreduksjon 84
Multi room, bruk 72
Multi room, om 72

Multi room, oppsett 72
Mus, koble til 20
Musikk, avspilling 57
MyRemote-app, JointSpace 77
MyRemote-app, kanallinje 78
MyRemote-app, kontroll 77
MyRemote-app, laste ned 76
MyRemote-app, om 75
MyRemote-app, opptak 77
MyRemote-app, se på TV 78
MyRemote-app, SimplyShare 76
MyRemote-app, TV-guide 79
MyRemote-app, TV-navn 76
MyRemote-appen, nettverk 75
MyRemote-appen, Wi-Fi Smart Screen 78

N

Navn på TV-nettverk 12
Nettverk, DHCP 9
Nettverk, innstillinger 14
Nettverk, kablet 12
Nettverk, passord 11
Nettverk, problemer 10
Nettverk, statisk IP 13
Nettverk, trådløst 9
Nettverksfrekvens 38
Nettverksfrekvensmodus 38
Nettverksruter 15

O

Online-TV 71
Opprinnelig språk 37
Oppstartsmelding 40
Opptak, dette trenger du 60
Opptak, dette trenger du 19
Opptak, liste over opptak 60
Opptak, planlegge et opptak 60
Opptak, se et 61
Opptak, Skype-anrop 66
Opptak, ta opp nå 60
Ordmerke, lysstyrke 25

P

Pause TV 59
På og av 23
Peker, bruk 27
Peker, hastighet 28
Peker, slå av 28
Pekeren, om 29
Perfect Natural Motion 86
Philips hue 91
Pixel Plus link 18
Plassering 87
Programvare med åpen kildekode 98
Programvare, gjeldende versjon 97
PTA209, trådløs lydadapter 87

R

Radiokanal 33
Rød knapp 39
Reparere 108

S

Satellitt, aldersgrense 41
Satellitt, fjerne 44

Satellitt, gi nytt navn til kanaler 44
Satellitt, hørselshemming 45
Satellitt, installasjon 42
Satellitt, kanalliste 40
Satellitt, kanaloppdatering 44
Satellitt, låse kanaler 41
Satellitt, legge til 43
Satellitt, Multi-Dwelling-Unit 42
Satellitt, pakker 44
Satellitt, tilkobling 8
Satellitt, Unicable 43
SCART-tilkobling, tips 13
Se på TV 35
Sikkerhetsinstruksjoner 107
Skarphet 84
Skarphet, MPEG-artefaktreduksjon 86
Skarphet, Støyreduksjon 84
Skarphet, superoppløsning 84
Skarphet, ultra-oppløsning 84
Skjerm av 59
Skjerm av 95
Skype™, dette 62
Skype, akkurat det du trenger 62
Skype, automatisk pålogging 66
Skype, installer kamera 62
Skype, kontakter 64
Skype, leiefilmer og Pause på TV 68
Skype, meny 63
Skype, Microsoft-konto 63
Skype, motta et anrop 70
Skype, ny konto 62
Skype, pålogging 62
Skype, tapte anrop 66
Skype, under opptak 72
Skype, videoanrop 65
Skype, zoome, panorere og vippe kameraet 68
Slå på 25
Sleep timer 50
Smart TV, åpne 71
Smart TV, Internett 80
Smart TV, om 69
Smart TV, oversikt 69
Smart TV, PIN-kode 69
Smart TV, registrere 71
Smart TV, startside 71
Spill eller datamaskin 87
Spill eller datamaskin, spill 54
Spill, spille 56
Spillkonsoll, koble til 18
Språk, lyd 39
Språk, menyer og meldinger 37
Språk, original 41
Standby 27
Støtte, Internett 108
Støttede medieservere 101
Støyreduksjon 86
Strømforbruk, sjekk 97
Strømtilkobling 7
Surround-modus 87
Svekket hørsel 91
Symbolhastighet 38
Symbolhastighetmodus 40
Synkronisere lyd og bilde 18
Synssvekket 95

T

Ta kontakt med Philips 110
Tastatur, koble til 19
Tekst 35
Tekst-tv 37
Teksting 34
Teksting, opptak 60
Teksting, pause TV 61
Tilkoblingsveiledning 12
Timer for å slå av 50
Trådløs installasjon 17
Trådløse høyttalere, fjerne 87
Trådløse høyttalere, koble til 22
Trådløse høyttalere, om 89
Trådløse høyttalere, subwoofer-innstillinger 87
Trådløse høyttalere, velge 87
TV on Demand 73
TV-guide 48
TV-guide, klokke 52
TV-høyttalere 88
TV-klokke 54
TV-plassering 88
Twitter 73

U

Ultra HD 4
Ultra HD, tilkobling 14
Unicable 45
Universell tilgang 91
Universell tilgang, blandet volum 92
Universell tilgang, hørselshemmede 93
Universell tilgang, Høyttalere/Hodetelefoner 91
Universell tilgang, lydeffekt 92
Universell tilgang, tale 92
USB-flash-stasjon, koble til 20
USB-harddisk, diskplass 21
USB-harddisk, installasjon 19
USB-mus 22
USB-tastatur 21

V

Vedlikehold av skjermen 108
Videoer, avspilling 57
Videoutvalg 38

W

Wi-Fi 11
Wi-Fi Smart Screen 80
Wi-Fi Smart Screen, kanallinje 80
Wi-Fi Smart Screen, verktøylinje 78
Wi-Fi-sertifisert Miracast™ 59
World Wide Web 82
WPS – PIN-kode 19
WPS – Wi-Fi Protected Setup 21

Y

YPbPr-beskyttelse, tips 13



Contact information

Argentina

0800 444 7749

Buenos Aires 0810 444 7782

België / Belgique

070 700 035 (0,15€/min.)

Bosna i Hercegovina

033 941 251 (Lokalni poziv)

Brazil

0800 701 0245

Sao Paulo 2938 0245

България

02 4916 273 (Национален номер)

Česká republika

228880895 (Místní tarif)

Danmark

3525 8314

Deutschland

0180 501 04 69 (0,14€/Min.)

Ελλάδα

2111983028 (Εθνική κλήση)

España

902 88 10 83 (0,10€ + 0,08€/min.)

Estonia

6683061 (Kohalikud kõned)

France

01 57 32 40 50 (local)

Hrvatska

01 777 66 01 (Lokalni poziv)

Italia

0245 28 70 14 (chiamata nazionale)

Ireland

0818 210 140 (national call)

Northern Ireland

0844 338 04 88 (5p/min BT landline)

Казакстан

8 10 800 2000 00 04 (free)

Latvia

6616 3263 (Vietējais tarifs)

Lithuania

8 5 214 0293 (Vietiniais tarifais)

Luxembourg / Luxemburg

2487 1100 (Nationale Ruf / appel national)

Magyarország

06 1 700 8151 (Belföldi hívás)

Nederland

0900 202 08 71 (0,10€/min.)

Norge

22 97 19 14

Österreich

0820 40 11 33 (0,145€/Min.)

Polska

22 397 15 04 (Połączenie lokalne)

Portugal707 78 02 25 (0,12€/min. - Móvel
0,30€/min.)**Română**

031 6300042 (Tarif local)

Россия

8-800-22 00004 (бесплатно)

Suisse / Schweiz / Svizzera

0848 000 291 (0,081 CHF/Min.)

Србија

011 321 6840 (Lokalni poziv)

Slovakia

2 332 154 93 (Vnútroštátny hovor)

Slovenija

1 888 83 12 (Lokalni klic)

Suomi

09 88 62 50 40

Sverige

08 5792 9096 (lokalsamtal)

ประเทศไทย (Thailand)

02 652 7650

Türkiye

444 8 445

United Kingdom

0844 338 04 88 (5p/min BT landline)

Україна

0-800-500-480 (безкоштовно)

www.philips.com/support

Non-contractual images / Images non contractuelles / Außervertragliche Bilder

Specifications are subject to change without notice.

Philips and the Philips' shield emblem are registered trademarks of Koninklijke Philips N.V.

and are used under license from Koninklijke Philips Electronics N.V.

All registered and unregistered trademarks are property of their respective owners.

2014 © TP Vision Europe B.V. All rights reserved.

www.philips.com

