

Register your product and get support at
www.philips.com/welcome

Rokasgrāmata

PHILIPS

Saturs

1 Mans jaunais televizors 4

- 1.1 Ultra HD TV 4
- 1.2 Smart TV 4
- 1.3 App Gallery 4
- 1.4 Nomas videofilmas 4
- 1.5 Sociālie tīkli 4
- 1.6 Ambientlight+hue 5
- 1.7 Skype 5
- 1.8 Viedtālruni un planšetdatori 5
- 1.9 TV raidījuma pauzēšana un ieraksti 5
- 1.10 Spēles 6
- 1.11 EasyLink 6

2 Uzstādīšana 7

- 2.1 Izlasiet drošības instrukcijas 7
- 2.2 Televizora statīvs un stiprinājums pie sienas 7
- 2.3 Padomi par vietas izvēli 7
- 2.4 Strāvas vads 7
- 2.5 Antenas kabelis 8
- 2.6 Satelīta antena 8

3 Tīkls 9

- 3.1 Bezvadu tīkls 9
- 3.2 Vadu tīkls 10
- 3.3 Tīkla iestatījumi 10

4 Savienojumi 12

- 4.1 Padomi par savienojumiem 12
- 4.2 EasyLink HDMI CEC 14
- 4.3 Kopējais interfeiss - CAM 15
- 4.4 Televizora pierīce - STB 15
- 4.5 Satelīttelevīzijas uztvērējs 16
- 4.6 Mājas kinozāles sistēma - HTS 16
- 4.7 Blu-ray disku atskaņotājs 18
- 4.8 DVD atskaņotājs 18
- 4.9 Spēļu konsole 18
- 4.10 USB cietais disks 19
- 4.11 USB tastatūra vai pele 20
- 4.12 USB zibatmiņas disks 21
- 4.13 Fotokamera 21
- 4.14 Videokamera 21
- 4.15 Dators 22
- 4.16 Austiņas 22
- 4.17 Bezvadu skaļruņi (7500. sērijas televizoram) 23

5 Ieslēgšana 24

- 5.1 Ieslēgšana vai gaidstāve 24
- 5.2 Televizora taustiņi 24
- 5.3 Nosaukuma etiķetes spilgtums 24

6 Tālvadības pults 25

- 6.1 Taustiņu pārskats 7100., 7500. sērijai 25
- 6.2 Taustiņu pārskats 6300., 6500., 6600., 6700. sērijai 26
- 6.3 Tastatūra 27
- 6.4 Rādītājs (7500. sērijas televizoram) 28
- 6.5 IS sensors RF tālvadības pultij 29
- 6.6 IS sensors tālvadības pultij bez RF 29
- 6.7 Savienošana pārī ar televizoru 29
- 6.8 Baterijas 30

- 6.9 Tīrīšana 30

7 Televīzijas kanāli 31

- 7.1 Televīzijas kanālu skatīšanās 31
- 7.2 Kanāla noskaņošana 36

8 Satelīttelevīzijas kanāli 40

- 8.1 Satelīttelevīzijas kanāli 40
- 8.2 Satelīttelevīzijas kanālu skatīšanās 40
- 8.3 Satelīttelevīzijas kanālu saraksts 40
- 8.4 Izlases satelīttelevīzijas kanāli 40
- 8.5 Satelīttelevīzijas kanālu bloķēšana 41
- 8.6 Satelīttelevīzijas noskaņošana 42
- 8.7 Problēmas ar satelītiem 46

9 Sākuma izvēlne 47

10 TV ceļvedis 48

- 10.1 Nepieciešamais aprīkojums 48
- 10.2 TV ceļveža izmantošana 48
- 10.3 Ieraksti 48

11 Avoti 49

- 11.1 Avotu saraksts 49
- 11.2 Gaidstāves režīmā 49
- 11.3 EasyLink 49

12 Taimeri un pulkstenis 50

- 12.1 Izslēgšanās taimeris 50
- 12.2 Pulkstenis 50
- 12.3 Izslēgšanas taimeris 50

13 3D 51

- 13.1 3D 51
- 13.2 Nepieciešamais aprīkojums 51
- 13.3 3D brilles 51
- 13.4 3D brillu kopšana 52
- 13.5 3D satūra skatīšanās 52
- 13.6 Optimāla 3D satūra skatīšana 52
- 13.7 Brīdinājums par kaitīgumu veselībai 53

14 Spēles 54

- 14.1 Spēlēt spēli 54
- 14.2 Divu spēlētāju spēles 54

15 Jūsu fotoattēli, video un mūzika 56

- 15.1 No USB savienojuma vai tīkla datora 56
- 15.2 Wi-Fi Miracast 57

16 Pause TV 59

17 Ierakstīšana 60

- 17.1 Nepieciešamais aprīkojums 60
- 17.2 Programmas ierakstīšana 60
- 17.3 Ieraksta skatīšanās 60

18 Skype 62

- 18.1 Par Skype 62
- 18.2 Nepieciešamais aprīkojums 62
- 18.3 Sāciet darbu ar Skype 62
- 18.4 Skype izvēlne 63

18.5	Mans profils	63	27.2	Ekrāna apkope	108
18.6	Personas	64	28	Lietošanas noteikumi, autortiesības un licences	109
18.7	Zvanišana programmā Skype	65	28.1	Lietošanas noteikumi	109
18.8	Skype kredīts	66	28.2	Autortiesības un licences	109
18.9	Skype iestatījumi	66		Alfabētiskais rādītājs	112
18.10	Izrakstīšanās	68			
18.11	Izīšana no Skype	68			
18.12	Lietošanas noteikumi un konfidencialitātes politika	68			
19	Smart TV	69			
19.1	Par Smart TV	69			
19.2	Nepieciešamais aprīkojums	69			
19.3	Smart TV uzstādīšana	69			
19.4	Smart TV lietojumprogrammas	69			
19.5	Smart TV atiestatīšana	71			
20	Multi room	72			
20.1	Par Multi room	72			
20.2	Nepieciešamais aprīkojums	72			
20.3	Multi room izmantošana	72			
21	Kopīgot šo...	74			
22	Lietojumprogramma MyRemote	75			
22.1	Par lietojumprogrammu MyRemote	75			
22.2	Nepieciešamais aprīkojums	75			
22.3	Lietojumprogrammas lejupielāde	76			
22.4	Lietojumprogrammas izvēlne	76			
22.5	Lietojumprogrammas funkcijas	76			
23	Iestatījumi	80			
23.1	Uzstādīšanas izvēlne	80			
23.2	Attēls	81			
23.3	Skaņa	85			
23.4	Ambilight	88			
23.5	Universālā piekļuve	91			
24	Specifikācijas	93			
24.1	Vide	93			
24.2	Uztveršana televizoros bez satelīttelevīzijas	94			
24.3	Uztveršana televizoros ar satelīttelevīziju	94			
24.4	Displejs	94			
24.5	Strāvas padeve	95			
24.6	Izmēri un svars (7500. sērija)	95			
24.7	Izmēri un svars (7100. sērija)	95			
24.8	Izmēri un svars (6600./6700. sērija)	96			
24.9	Izmēri un svars (6500. sērija)	96			
24.10	Trīspusējā savienotāja savienojamība	96			
24.11	Divpusējā savienotāja savienojamība	97			
24.12	Multivide	97			
25	Programmatūra	98			
25.1	Programmatūras atjaunināšana	98			
25.2	Programmatūras versija	98			
25.3	Atklātā pirmkoda programmatūra	98			
25.4	Open source license	98			
26	Traucējummeklēšana un atbalsts	104			
26.1	Traucējummeklēšana	104			
26.2	Reģistrēt	105			
26.3	Palīdzība	105			
26.4	Palīdzība tiešsaistē	105			
26.5	Klientu apkalpošana / remonts	106			
27	Drošība un apkope	107			
27.1	Drošība	107			

Mans jaunais televizors

Ultra HD TV

Šim televizoram ir **Ultra HD** displejs. Tā izšķirtspēja ir četras reizes lielāka nekā standarta HD displejiem. Ultra HD nozīmē 8 miljonus pikseļu vissmalkākajam un reālistiskākajam attēlam televizora ekrānā.

Jaunais **Ultra Pixel HD dzinis** nepārtraukti pārveido ienākošo TV signālu Ultra HD izšķirtspējā. Jūs varat baudīt satriecošu attēla kvalitāti tūlīt pēc televizora ieslēgšanas. Vai arī varat skatīties oriģinālu Ultra HD video, izmantojot HDMI 4 savienojumu. Ultra HD nodrošina spilgtu un asu televizora attēlu pat lielajā ekrānā.

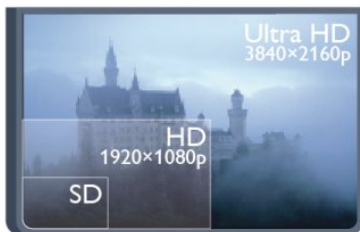

- Tikai televizoriem ar Ultra HD displeju.

Smart TV

Savienojiet šo **Philips Smart LED TV** ar internetu un atklāriet jaunu televīzijas pasauli. Varat izveidot vadu savienojumu ar maršrutētāju vai arī bezvadu savienojumu, izmantojot Wi-Fi.

Ja televizors ir savienots ar mājas tīklu, varat tajā rādīt attēlus, izmantojot viedtālruni, atskaņot televizorā videoklipus, kas saglabāti datorā, vai izmantot planšetdatoru kā televizora tālvadības pulti.

Izmantojot savu televizoru ar interneta savienojumu, varat skatīties iznomātus video no tiešsaistes video veikala, lasīt tiešsaistes TV ceļvedi vai ierakstīt iecienītās TV pārraides USB cietajā diskā.

Smart TV lietojumprogrammas papildina jūsu ikdienu ar dažāda veida izklaidi un ērtiem pakalpojumiem.

Lai iegūtu papildinformāciju, sadaļā **Palīdzība** nospiediet **Atslēgvārdi** un atrodiat **Smart TV**.

App Gallery

Smart TV televizorā atveriet sadaļu **Progr. galer.**, lai pārlūkotu lietojumprogrammas - televizoram pielāgotu tīmekļa vietņu kolekciju.

Atrodiet lietojumprogrammu YouTube videoklipiem, vietējam laikrakstam, tiešsaistes fotoalbumam, tīkliem Facebook, Twitter u. c.

Pieejamas aplikācijas video iznomāšanai no tiešsaistes video veikala un aplikācijas nokavēto pārraižu skatīšanai.

Ja lietojumprogrammu galerijā nav ietverta meklētā programma, izmēģiniet meklēt tīmeklī un internetā no televizora.

Lai iegūtu papildinformāciju, sadaļā **Palīdzība** nospiediet **Atslēgvārdi** un atrodiat **Progr. galer.**

Nomas videofilmas

Lai skatītos **nomas video**, nav jādodas ārpus mājām.

Vienkārši iznomājiet jaunākās filmas no vietējā tiešsaistes video veikala.

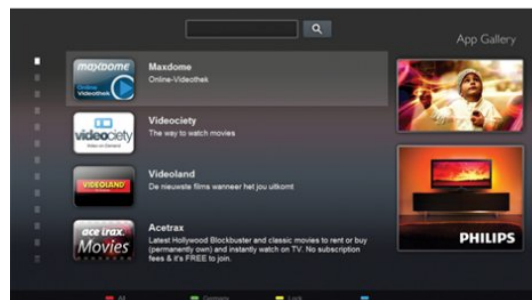

Ieslēdziet Smart TV un pievienojiet video nomas lietojumprogrammu Smart TV sākumlapai.

Atveriet video nomas lietojumprogrammu, izveidojiet personīgo kontu, atlasiet filmu un nospiediet atskaņošanas pogu. Nekādas neērtas lejupielādēšanas - filmu varat skatīties uzreiz*.

Lai iegūtu papildinformāciju, sadaļā **Palīdzība** nospiediet **Atslēgvārdi** un atrodiat **Nomas video**.

* Atkarībā no izvēlētās video nomas video straumēšanas pakalpojuma.

Sociālie tīkli

Nav jāpieceļas no dīvāna, lai aplūkotu draugu ziņojumus datorā. Atveriet Smart TV, atlasiet savu **sociālā tīkla** lapu un nosūtiet atbildes ziņojumu, atrodoties savā dīvānā.



Smart TV atbalsta populāros sociālos tīklus Facebook un Twitter.

Lai iegūtu papildinformāciju, sadaļā **Palīdzība** nospiediet **Atslēgvārdi** un atrodiat **Progr. galer.**

1.6

Ambilight+hue

Izmantojot **Ambilight+hue**, varat iestatīt savas **Philips hue** spuldzes, lai tās sekotu televizora Ambilight krāsām.

Philips hue spuldzes izkļiedēs Ambilight efektu visā telpā. Ja jums vēl nav nevienas Philips hue spuldzes, iegādājieties **Philips hue sākuma komplektu** (iekļauts hue tilts un 3 hue spuldzes) un uzstādiat spuldzes un tiltu. Varat atsevišķi iegādāties papildu Philips hue spuldzes.



- Tikai televizoriem ar Ambilight.

1.7

Skype

Izmantojot **Skype™**, televizorā varat veikt video zvanus bez maksas.

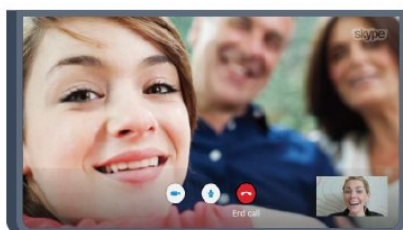

Varat piezvanīt saviem draugiem uz jebkuru vietu pasaulē un

viņus aplūkot TV ekrānā.

Lai veiktu video zvanu, nepieciešama kamera ar iebūvētu mikrofonu un labs interneta savienojums. Dažiem Philips televizoriem ir iebūvēta kamera un mikrofons.

Lai iegūtu papildinformāciju, sadaļā **Palīdzība** nospiediet **Atslēgvārdi** un atrodiat **Skype**.

1.8

Viedtālruņi un planšetdatori

Lai izmantotu viedtālruni vai planšetdatoru kā TV tālvadības pulti vai kā multivides kontrolleri, lejupielādējiet **Philips MyRemote** lietojumprogrammu no sava viedtālruņa vai planšetdatora lietojumprogrammu veikala.



Kontrolējiet televizoru no sava viedtālruņa vai planšetdatora, pārslēdziet kanālus vai mainiet skaļumu. Ar MyRemote lietojumprogrammu varat izmantot tālruni vai planšetdatoru, lai nosūtītu fotoattēlus, mūziku vai videoklipus no sava datora uz televizoru. Turklāt ar MyRemote lietojumprogrammu planšetdatorā varat atvērt TV ceļvedi, lasīt programmu informāciju un pārslēgt TV kanālus ar vienu pirksta pieskārienu. MyRemote lietojumprogramma ir pieejama iOS un Android.

Lai iegūtu papildinformāciju, sadaļā **Palīdzība** nospiediet **Atslēgvārdi** un atrodiat aplikāciju **MyRemote**.

1.9

TV raidījuma pauzēšana un ieraksti

Ja televizoram ir pievienots USB cietais disks, varat **pauzēt un ierakstīt** digitālās televīzijas kanāla pārraidi.



Pauzējiet raidījumu un atbildiet uz steidzamu telefona zvanu vai

vienkārši paņemiet pārtraukumu sporta spēles laikā, kamēr televizors saglabā pārraidi USB cietajā diskā. Vēlāk varat atsākt skatīšanos.

Ja televizoram ir pievienots USB cietais disks, varat arī ierakstīt digitālās apraides. Varat ierakstīt, kad skatāties attiecīgo pārraidi, vai arī ieplānot pārraides ierakstīšanu nākotnē.

Lai iegūtu papildinformāciju, sadaļā **Palīdzība** nospiediet **— Atslēgvārdi** un atrodiat **TV pauze** vai **Ierakstīšana**.

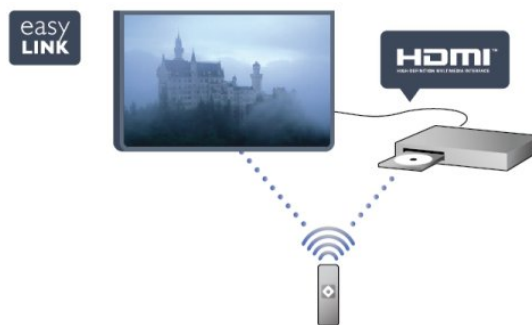

1.10

Spēles

Ja sākuma izvēlnē atlasa spēļu konsoli, televizorā automātiski tiek pārslēgti iestatījumi, kas ideāli piemēroti spēļu spēlēšanai.

Ja spēlējat vairāku spēlētāju spēli ar dalīto ekrānu, varat iestatīt, lai televizors vienlaikus attēlo katru ekrānu kā pilnekrānu. Katrs spēlētājs var koncentrēties uz savu spēli.



Lai rādītu abus ekrānus, televizorā tiek izmantota 3D tehnoloģija. Lai spēlētu divu spēlētāju spēli ar diviem dažādiem attēliem pilnekrāna režīmā, katram spēlētājam nepieciešams savs 3D brillu pāris.

Lai iegūtu papildinformāciju, sadaļā **Palīdzība** nospiediet **— Atslēgvārdi** un atrodiat **Spēļu konsole** vai **Divu spēlētāju spēles**.

1.11

EasyLink

Izmantojot funkciju **EasyLink**, varat vadīt pievienotu ierīci, piemēram, Blu-ray atskaņotāju, izmantojot televizora tālvadības pulti.

EasyLink izmanto funkciju HDMI CEC, lai sazinātos ar pieslēgtajām ierīcēm.

Lai iegūtu papildinformāciju, sadaļā **Palīdzība** nospiediet **— Atslēgvārdi** un atrodiat **EasyLink**.

Uzstādīšana

2.1

Izlasiet drošības instrukcijas

Izlasiet drošības instrukcijas, pirms izmantot televizoru.

Palīdzības sadaļā atveriet **Drošība un apkope > Drošība**.

2.2

Televizora statīvs un stiprinājums pie sienas

Televizora statne

Norādījumus par televizora statīva uzstādīšanu skatiet komplektā esošajā īsajā lietošanas pamācībā. Ja šī pamācība ir pazaudēta, varat to lejupielādēt no vietnes www.philips.com.

Lai meklētu īso lietošanas pamācību lejupielādei, izmantojiet televizora veida numuru.

Stiprinājums pie sienas

Šis televizors ir sagatavots arī VESA standartiem atbilstoši sienas stiprinājuma skavai (nopērkama atsevišķi). Iegādājoties sienas stiprinājumu, izmantojiet šādu VESA kodu . . .

Lai droši piestiprinātu skavu, izmantojiet skrūves ar attēlā norādīto garumu.

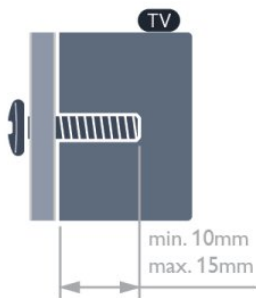

- 7500. sērijas 42 collu/47 collu/55 collu/65 collu televizoram VESA MIS-F 400x400, M6
- 7179./7189./7199. sērijas 42 collu/47 collu/55 collu/65 collu televizoram VESA MIS-F 400x400, M6
- 7100. sērijas 42 collu/47 collu televizoram VESA MIS-F 300x300, M6
- 7100. sērijas 55 collu televizoram VESA MIS-F 400x400, M6
- 6800. sērijas 58 collu televizoram VESA MIS-F 400x400, M6

- 6800. sērijas 50 collu televizoram VESA MIS-F 400x200, M6
- 6800. sērijas 40 collu televizoram VESA MIS-F 200x100, M6
- 6700. sērijas 40 collu/48 collu televizoram VESA MIS-F 400x200, M6
- 6600. sērijas 55 collu/65 collu televizoram VESA MIS-F 400x400, M6
- 6600. sērijas 40 collu/48 collu televizoram VESA MIS-F 400x200, M6
- 6500. sērijas 55 collu televizoram VESA MIS-F 400x400, M6
- 6500. sērijas 32 collu/42 collu/47 collu televizoram VESA MIS-F 400x200, M6
- 6400. sērijas 55 collu televizoram VESA MIS-F 400x400, M6
- 6400. sērijas 40 collu/48 collu televizoram VESA MIS-F 400x200, M6

levērbai

Lai televizoru piestiprinātu pie sienas, vajadzīgas īpašas iemaņas, tādēļ šo darbu drīkst veikt tikai kvalificēti speciālisti. Stiprinot televizoru pie sienas, jāievēro televizora svaram atbilstoši drošības standarti. Pirms televizora novietošanas izlasiet arī drošības brīdinājumus.

TP Vision Europe B.V. neuzņemas atbildību par neatbilstoši veiktu stiprināšanu, kā rezultātā noticis negadījums vai gūta trauma.

2.3

Padomi par vietas izvēli

- Novietojiet televizoru vietā, kur tā ekrānu neapspīd tieši saules stari.
- Lai nodrošinātu vislabāko Ambilight efektu, samaziniet apgaismojuma spilgtumu telpā.*
- Novietojiet televizoru līdz 15 cm attālumā no sienas.
- Ideālo televizora skatīšanās attālumu nosaka, ekrāna diagonāles garumu reizinot ar trīs. Sēžot acīm jābūt vienā augstumā ar ekrāna centru.

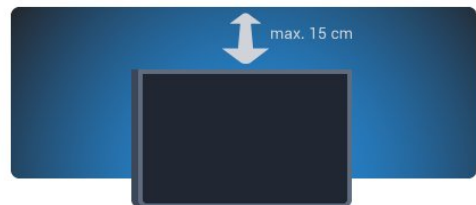

* Ambilight funkcija paredzēta tikai televizoriem ar Ambilight.

Strāvas vads

- Ievietojiet strāvas vadu savienotājā **POWER** (Strāva) televizora aizmugurē.
- Pārlicinieties, vai strāvas vads ir droši pievienots savienotājam.
- Pārlicinieties, vai sienas kontaktligzdai pievienotā strāvas vada kontaktdakša ir visu laiku ērti pieejama.
- Atvienojot strāvas padeves vadu, vienmēr velciet kontaktdakšu, nevis kabeli.

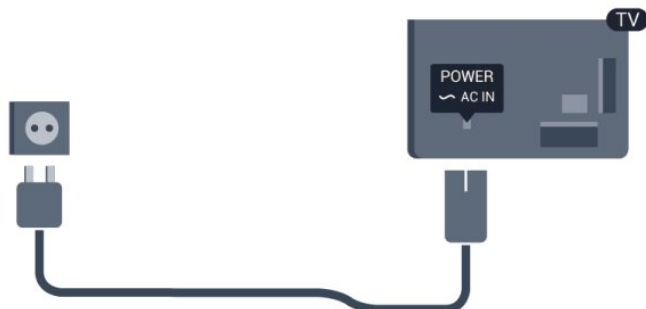

Lai gan šis televizors gaidstāves režīmā patērē maz elektrības, ja paredzat, ka televizoru nelietosiet ilgāku laiku, atvienojiet strāvas vadu, lai taupītu elektroenerģiju.

Sadaļā **Palīdzība** nospiediet **Atslēgvārdi** un atrodi sadaļu Ieslēgšana, lai iegūtu informāciju par televizora ieslēgšanu un izslēgšanu.

Antenas kabelis

Cieši ievietojiet antenas spraudni ligzdā **ANTENNA** (Antena) televizora aizmugurē.

Televizoram var pievienot savu antenu vai savienot to ar antenas signālu no antenas sadales sistēmas. Izmantojiet IEC koaksiālā 75 omu RF kabeļa antenas savienotāju.

Izmantojiet šo antenas savienojumu DVB-T un DVB-C ieejas signāliem.



Satelīta antena

Pievienojiet satelīta F-veida savienotāju pie satelīta savienojuma **SAT** televizora aizmugurē.

- Tikai televizoriem ar iebūvētu satelīttelevīzijas uztvērēju.



Tīkls

3.1

Bezvadu tīkls

Nepieciešamais aprīkojums

Lai televizoru savienotu ar internetu, izmantojot bezvadu savienojumu, nepieciešams bezvadu maršrutētājs. Izmantojiet ātrdarbīgu (platjoslas) interneta pieslēgumu.



Tīkla ierīces

Televizoru var savienot ar citām ierīcēm bezvadu tīklā, piemēram, ar datoru vai viedtālruni. Varat izmantot datoru ar Microsoft Windows vai Apple OS X.

Failu koplietošana

Šajā televizorā varat atvērt datorā saglabātos fotoattēlus, mūziku un videoklipus. Izmantojiet nesenu multivides servera programmatūras versiju, piemēram, Philips MediaManager*, Windows Media Player 11, Twonky™ vai līdzīgu.

Instalējiet multivides servera programmatūru savā datorā un iestatiet, lai koplietotu multivides failus ar televizoru. Izlasiet multivides servera programmatūras rokasgrāmatu, lai iegūtu papildinformāciju. Lai skatītos vai atskaņotu failus televizorā, šai programmatūrai jādarbojas arī datorā.

* Philips MediaManager programmatūru varat lejupielādēt no Philips atbalsta vietnes www.philips.com/support

Savienojuma izveide

Izpildiet 1.-5. darbību.

- 1. darbība** - Pārlicinieties, vai bezvadu tīkla maršrutētājs ir ieslēgts.
- 2. darbība** - Nospiediet **⏠**, atlasiet **Uzstādīšana** un nospiediet **OK** (Labi).
- 3. darbība** - Atlasiet **Izveidot savienojumu ar tīklu** un nospiediet **OK** (Labi).
- 4. darbība** - Atlasiet **Savienot** un nospiediet **OK** (Labi).
- 5. darbība** - Atlasiet **Bezvadu** un nospiediet **OK** (Labi).

6. darbība - Atlasiet **Skenēt**, lai atrastu bezvadu tīklu. Ja maršrutētājs atbalsta WPS (Wi-Fi aizsargātā instalēšana), varat atlasīt **WPS**. Atlasiet vēlamo opciju un nospiediet **OK** (Labi).

• Skenēt

Atlasiet **Skenēt**, lai atrastu bezvadu tīklu (bezvadu maršrutētāju). Televizors, iespējams, atradīs vairākus tuvumā esošos bezvadu tīklus.

• WPS

Ja maršrutētājs atbalsta WPS, varat tieši izveidot savienojumu, neizmantojot skenēšanu. Pieejiet pie maršrutētāja, nospiediet pogu WPS un atgriezieties pie televizora 2 minūšu laikā. Pēc tam nospiediet **Connect** (Pievienot), lai izveidotu savienojumu. Ja mājas tīklā ir ierīces, kas izmanto WEP drošības šifrēšanas sistēmu, nevar izmantot WPS.

Ja, izveidojot savienojumu, jāizmanto **WPS PIN kods**, atlasiet **Skenēt**, nevis WPS.

7. darbība - Atrasto tīklu sarakstā atlasiet savu bezvadu tīklu un nospiediet **OK** (Labi).

Ja jūsu tīkla nav sarakstā, jo tīkla nosaukums ir paslēpts (ir izslēgta maršrutētāja SSID apraide), atlasiet **Man. ievade**, lai pats ievadītu tīkla nosaukumu.

8. darbība - Atkarībā no maršrutētāja tipa tagad varat ievadīt šifrēšanas atslēgu (WEP, WPA vai WPA2). Ja esat jau iepriekš ievadījis šī tīkla šifrēšanas atslēgu, varat atlasīt **Tālāk**, lai uzreiz izveidotu savienojumu.

Ja maršrutētājs atbalsta WPS vai WPS PIN, varat atlasīt **WPS**, **WPS PIN** vai **Standarta**. Atlasiet vēlamo un nospiediet **OK** (Labi).

• Standarta

Atlasiet **Standarta**, lai manuāli ievadītu šifrēšanas atslēgu (paroli, ieejas frāzi vai drošības atslēgu). Lai ievadītu šifrēšanas atslēgu, varat izmantot tastatūru vai tālvadības pulti. Kad parole ir ievadīta, nospiediet **Connect** (Pievienot).

• WPS PIN

Lai izveidotu drošu WPS savienojumu ar PIN kodu, atlasiet **WPS PIN** un nospiediet **OK** (Labi). Pierakstiet parādīto 8 ciparu PIN kodu un ievadiet to maršrutētāja programmatūrā datorā. Pieejiet pie televizora un nospiediet **Connect** (Pievienot). Lai uzzinātu, kurā vietā maršrutētāja programmatūrā jāievada PIN kods, skatiet maršrutētāja lietotāja rokasgrāmatu.

9. darbība - Ja savienojums izveidots veiksmīgi, tiks parādīts ziņojums.

Tīkla konfigurācija

Ja neizdodas izveidot savienojumu, varat pārbaudīt maršrutētāja DHCP iestatījumu. DHCP jābūt iestatītam kā **ieslēgts**.

Ja esat pieredzējis lietotājs un vēlaties iestatīt tīklu ar statisko IP adresēšanu, atlasiet televizorā iestatījumu **Statiskā IP**.

Lai televizorā iestatītu statisko IP adresi, nospiediet **⏠** atlasiet **Uzstādīšana** un nospiediet **OK** (Labi). Atlasiet **Tīkla iestatījumi** > **Tīkla iestatījumi** > **Tīkla konfigurācija** > **Statiskā IP**. Kad izvēlnē ir atlasīta opcija **Statiskā IP**, varat iestatīt IP adresi un citus nepieciešamos iestatījumus tās pašas izvēlnes sadaļā **Statiskā IP konfigurācija**.

Tīkla problēmas

Bezvadu savienojuma tīkls nav atrasts vai darbojas ar traucējumiem

- Mikroviļņu krāsnis, DECT bezvadu tālruni un citas tuvumā esošas Wi-Fi 802.11b/g/n ierīces var radīt traucējumus bezvadu tīklā.
- Pārlicinieties, vai ugunsmašīni jūsu tīklā ļauj piekļūt televizora bezvadu savienojumam.
- Ja mājas bezvadu tīkls nedarbojas pareizi, mēģiniet uzstādīt vadu tīklu.

Nedarbojas internets

- Ja savienojums ar maršrutētāju ir izveidots pareizi, pārbaudiet maršrutētāja savienojumu ar internetu.

Datora un interneta savienojums ir lēns

- Sk. bezvadu maršrutētāja lietošanas rokasgrāmatā pieejamo informāciju par darbības rādītājiem, datu pārsūtīšanas ātrumu un citiem ar signāla kvalitāti saistītajiem faktoriem.
- Savienojiet maršrutētāju ar ātrdarbīgu interneta pieslēgumu.

3.2

Vadu tīkls

Nepieciešamais aprīkojums

Nepieciešams tīkla **maršrutētājs**, lai savienotu televizoru ar internetu. Savienojiet maršrutētāju ar ātrdarbīgu (platjoslas) interneta pieslēgumu.



Failu koplietošana

Šajā televizorā varat atvērt datorā saglabātos fotoattēlus, mūziku un videoklipus. Izmantojiet nesenu multivides servera programmatūras versiju, piemēram, Philips MediaManager*, Windows Media Player 11, Twonky™ vai līdzīgu.

Instalējiet multivides servera programmatūru savā datorā un iestatiet, lai koplietotu multivides failus ar televizoru. Izlasiet multivides servera programmatūras rokasgrāmatu, lai iegūtu papildinformāciju. Lai skatītos vai atskaņotu failus televizorā, šai programmatūrai jādarbojas arī datorā.

* Philips MediaManager programmatūru varat lejupielādēt no Philips atbalsta vietnes www.philips.com/support

Lai iegūtu pārskatu par atbalstīto multivides servera

programmatūru, sadaļā **Palīdzība** nospiediet **Atslēgvārdi** un atrodi **Multivides servera programmatūra, atbalstītā**.

Maršrutētāja pievienošana

Lai pievienotu un iestatītu maršrutētāju, izpildiet no **1.** līdz **5.** darbībai.

- 1 - Savienojiet maršrutētāju ar televizoru, izmantojot tīkla vadu (Ethernet vadu**).
- 2 - Pārlicinieties, ka maršrutētājs ir ieslēgts.
- 3 - Nospiediet **▲** un atlasiet **Uzstādīšana**, pēc tam nospiediet **OK** (Labi).
- 4 - Atlasiet **Izveidot savienojumu ar tīklu** un nospiediet **OK** (Labi).
- 5 - Atlasiet **Vadu** un nospiediet **OK** (Labi).

Televizors pastāvīgi meklē tīkla savienojumu. Kad savienojums ir veiksmīgi izveidots, tiek parādīts ziņojums.

Tīkla konfigurācija

Ja neizdodas izveidot savienojumu, varat pārbaudīt maršrutētāja DHCP iestatījumu. DHCP jābūt iestatītam kā **ieslēgts**.

Ja esat pieredzējis lietotājs un vēlaties iestatīt tīklu ar statisko IP adresēšanu, atlasiet televizorā iestatījumu Statiskā IP.

Lai televizorā iestatītu statisko IP adresi, nospiediet **▲** atlasiet **Uzstādīšana** un nospiediet **OK** (Labi).

Atlasiet **Tīkla iestatījumi > Tīkla iestatījumi > Tīkla konfigurācija > Statiskā IP**. Kad izvēlnē ir atlasīta opcija Statiskā IP, varat iestatīt IP adresi un citus nepieciešamos iestatījumus tās pašas izvēlnes sadaļā **Statiskā IP konfigurācija**.

**Lai izpildītu noteikumus par elektromagnētisko saderību, izmantojiet ekrānētu 5E kategorijas FTP tīkla Ethernet vadu.

3.3

Tīkla iestatījumi

Lai atvērtu sadaļu Tīkla iestatījumi . . .

- 1 - Nospiediet **▲** un atlasiet **Uzstādīšana**, pēc tam nospiediet **OK** (Labi).
- 2 - Atlasiet **Tīkla iestatījumi** un nospiediet **OK** (Labi).

• Skatīt tīkla iestatījumus

Šeit redzami visi pašreizējie tīkla iestatījumi: IP un MAC adrese, signāla stiprums, ātrums, šifrēšanas metode u. c. iestatījumi.

• Tīkla iestatījumi

- Tīkla veids

Iestata vadu vai bezvadu tīklu.

- Tīkla konfigurācija

Iestata tīkla konfigurāciju kā DHCP vai statisko IP.

• Wi-Fi multivides atskaņošana

Lai saņemtu multivides failus no viedtālruniem vai planšetdatoriem, iestatiet DMR kā ieslēgtu.

- **Statiskā IP konfigurācija**

Ja tīkla iestatījumu izvēlnē atlasīta statiskā IP, šeit varat iestatīt visus nepieciešamos statiskās IP iestatījumus.

- **Wi-Fi Miracast**

Lai iegūtu papildinformāciju par Wi-Fi Miracast, nospiediet **— Atslēgvārdi** un atrodiet **Wi-Fi Miracast™**.

- **Wi-Fi tiešās grupas atiestatīšana**

Notīriet visu ar Miracast izmantoto pievienoto un bloķēto ierīču sarakstu.

- **Wi-Fi Smart Screen**

Lai iegūtu papildinformāciju par Wi-Fi Smart Screen, nospiediet **— Atslēgvārdi** un atrodiet **MyRemote, Wi-Fi Smart Screen**.

- **MyRemote ierakstīšana**

Pārvaldiet TV ierakstus attālināti, izmantojot viedtālruni vai planšetdatoru.

- **TV tīkla nosaukums**

Ja jūsu tīklā ir vairāki televizori, šeit varat tos pārdēvēt.

- **Netflix iestatījumi**

Pielāgot Netflix iestatījumus.

- **Interneta atmiņas notīrīšana**

Izmantojot opciju Iztīrīt interneta atmiņu, varat izdzēst visus televizorā saglabātos interneta failus. Tiek notīrīta Philips Smart TV reģistrācija un vecuma ierobežojuma iestatījumi, video nomas aplikācijas pieteikšanās dati, visas iecienītās Smart TV aplikācijas, interneta grāmatzīmes un vēsture. Interaktīvās MHEG aplikācijas televizorā var būt saglabājušas sīkfailus. Arī šie faili tiek izdzēsti.

Savienojumi

4.1

Padomi par savienojumiem

Saslēgšanas pamācība

Savienojot ierīci ar televizoru, vienmēr izmantojiet kvalitatīvāko pieejamo savienojumu. Izmantojiet arī kvalitatīvus vadus, lai nodrošinātu labu attēla un skaņas pārraidi.

Ja jums nepieciešama palīdzība, lai savienotu vairākas ierīces ar televizoru, varat skatīt Philips TV saslēgšanas pamācību. Pamācībā sniegta informācija par to, kā savienot ierīces un kurus vadus izmantot.

Atveriet vietni www.connectivityguide.philips.com

Antena

Ja jums ir televizora pierīce (digitālais uztvērējs) vai rakstītājs, savienojiet antenas vadus tā, lai antenas signāls ietu caur televizora pierīci un/vai rakstītāju un tikai pēc tam nokļūtu televizorā. Tādējādi antena un televizora pierīce uz rakstītāju var nosūtīt iespējamus papildu kanālus, lai tos ierakstītu.

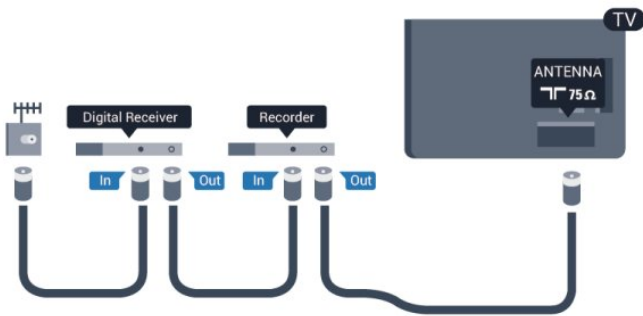

HDMI

HDMI CEC

HDMI savienojums nodrošina vislabāko attēla un skaņas kvalitāti. Vienā HDMI vadā ir apvienoti video un audio signāli. Izmantojiet HDMI vadu, lai pārraidītu augstas izšķirtspējas (HD) vai Ultra HD (UHD) TV signālu. Lai iegūtu visaugstākās kvalitātes signāla pārraidi, izmantojiet ātrdarbīgu HDMI vadu, kas nav garāks par 5 m.

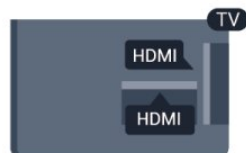

EasyLink HDMI CEC

Ja ierīces ir savienotas, izmantojot HDMI savienojumu, un atbalsta funkciju EasyLink, varat tās vadīt ar televizora tālvadības pulti. Funkcijai EasyLink HDMI CEC jābūt ieslēgtai televizorā un pievienotajā ierīcē.

Lai iegūtu papildinformāciju par EasyLink izmantošanu, nospiediet

➔ **Atslēgvārdi** un atrodi **EasyLink CEC**.

DVI—HDMI

Ja ierīcei ir tikai DVI savienojums, izmantojiet DVI-HDMI adapteri. Izmantojiet vienu no HDMI savienojumiem un skaņai pievienojiet audio labās/kreisās puses vadu (3,5 mm minispraudnis) audio ieejai televizora aizmugurē.

Kopēšanas aizsardzība

DVI un HDMI vadi atbalsta HDCP (aizsardzību pret platjoslas digitālā satura kopēšanu). HDCP ir kopēšanas aizsardzības signāls, kas neļauj kopēt DVD diska vai Blu-ray diska saturu. To sauc arī par DRM (digitālā satura tiesību pārvaldība).

HDMI ARC

Visi televizora HDMI savienojumi atbalsta HDMI ARC (Audio Return Channel – audio atgriezes kanāls).

Ja arī ierīcei (parasti mājas kinozāles sistēmai) (HTS) ir HDMI ARC savienojums, pieslēdziet to pie jebkura HDMI savienojuma šajā televizorā. Izmantojot HDMI ARC savienojumu, nav jāpievieno papildu audio vads, kas sūta televizora skaņas signālu uz mājas kinozāles sistēmu. HDMI ARC savienojumā ir apvienoti abi signāli.

Lai pievienotu mājas kino sistēmu, varat izmantot jebkuru šī televizora HDMI savienojumu, taču ARC ir pieejams vienlaikus tikai 1 ierīcei/savienojumam.

Ja vēlaties izslēgt ARC HDMI savienojumiem, nospiediet **⏏**, atlasiet **Uzstādīšana** un nospiediet **OK** (Labi).

Atlasiet **TV iestatījumi > Skaņa > Detalizēti > HDMI ARC**.

HDMI Ultra HD

Šajā televizorā varat skatīties videoklipus, kas uzņemti vai radīti standarta Ultra HD izšķirtspējā — 3840x2160 pikseli.

Pievienojiet Blu-ray disku atskaņotāju, spēļu konsoli vai datoru, kas atskaņo Ultra HD videoklipus, pie **HDMI** savienojuma. Savienošanai izmantojiet ātrdarbīgu HDMI vadu. HDMI UHD savienojumam var būt ARC (Audio Return Channel - audio atgriezes kanāls), un tas neatbalsta 3D.



- Tikai televizoriem ar Ultra HD displeju.

Y Pb Pr - Audio kreisā/labā

Komponentvideo Y Pb Pr ir augstas kvalitātes savienojums. YPbPr savienojumu var izmantot augstas izšķirtspējas (HD) TV signāliem. Papildus Y, Pb un Pr signāliem pievienojiet kreisās un labās puses audio signālu vadus, lai nodrošinātu skaņu.

- Y un CVBS ir viena un tā pati ligzda.
- Komponentu un kompozītsavienojumiem ir tās pašas audio ligzdas.



- Tikai televizoriem ar komponentu savienojumiem.

CVBS - Audio kreisā/labā

CVBS - Composite Video ir augstas kvalitātes savienojums. CVBS var izmantot augstas izšķirtspējas (HD) TV signāliem. Papildus CVBS signālam tiek pievienoti audio kreisās un labās puses signālu vadi, lai nodrošinātu skaņu.

- Y un CVBS ir viena un tā pati ligzda.
- Komponentu un kompozītsavienojumiem ir tās pašas audio ligzdas.

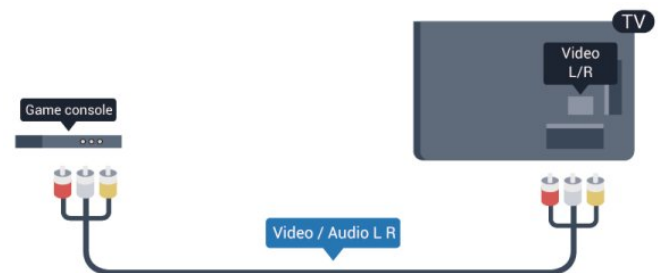

- Tikai televizoriem ar komponentu/kompozītsavienojumiem.

SCART

SCART ir labas kvalitātes savienojums. SCART savienojumu var izmantot CVBS un RGB video signāliem, taču nevar izmantot augstas izšķirtspējas (HD) TV signāliem. SCART savienojumā ir apvienoti video un audio signāli.

Izmantojiet komplektā iekļauto SCART adaptera vadu, lai pievienotu ierīci.



Audio izvade — optiskā

Audio izvade - optiskā ir augstas kvaitātes skaņas savienojums. Šis optiskais savienojums var pārraidīt 5.1 audio kanālus. Ja jūsu audio ierīcei (parasti mājas kinozāles sistēmai (HTS)) nav HDMI ARC savienojuma, varat pievienot šo skaņas vadu mājas kinozāles sistēmas optiskajam audio ievades savienojumam. Šis audio vads pārraidīs televizora skaņu uz mājas kino zāles sistēmu.



Audio izvades signāla tipu varat iestatīt tā, lai tas atbilstu mājas kino sistēmas iespējām.

Lai iegūtu papildinformāciju, nospiediet **Atslēgvārdi** un atrodi **Audio izvades iestatījumi**.

Ja skaņa neatbilst video attēlam ekrānā, varat pielāgot audio un video sinhronizāciju.

Lai iegūtu papildinformāciju, nospiediet **Atslēgvārdi** un atrodi **Audio un video sinhronizācija**.

4.2

EasyLink HDMI CEC

EasyLink

Izmantojot funkciju EasyLink, varat kontrolēt pievienotu ierīci ar televizora tālvaldības pulti. EasyLink izmanto HDMI CEC, lai sazinātos ar pievienotajām ierīcēm. Ierīcēm jāatbalsta HDMI CEC un jābūt pievienotām, izmantojot HDMI savienojumu.



EasyLink iestatīšana

Televizors tiek piegādāts ar jau ieslēgtu funkciju EasyLink. Pārlicinieties, vai pievienotajām EasyLink ierīcēm visi HDMI CEC iestatījumi ir veikti pareizi. Funkcija EasyLink var nedarboties ar citu zīmolu ierīcēm.

HDMI CEC citu zīmolu produktos

HDMI CEC funkcijai dažādu zīmolu produktos ir atšķirīgi nosaukumi. Daži piemēri: Anynet, Aquos Link, Bravia Theatre Sync, Kuro Link, Simplink un Viera Link. Ne visu zīmolu produkti ir pilnīgi saderīgi ar EasyLink.

Piemērā minētie HDMI CEC zīmolu nosaukumi pieder attiecīgajiem īpašniekiem.

Ierīču lietošana

Lai kontrolētu ierīci, kas pievienota HDMI ligzdai un iestatīta ar EasyLink, atlasiet ierīci vai tās veikto darbību televizora savienojuma sarakstā. Nospiediet **SOURCES** (Avoti), atlasiet pie HDMI savienojuma pievienotu ierīci un nospiediet **OK** (Labi).



Kad ierīce ir atlasīta, to var vadīt ar televizora tālvaldības pulti. Taču taustiņu **HOME** un **OPTIONS** (Opcijas) un dažu citu taustiņu komandas netiek pārsūtītas uz ierīci.

Ja nepieciešamā taustiņa nav televizora tālvaldības pultī, varat to atlasīt izvēlnē Opcijas.

Nospiediet **OPTIONS** (Opcijas) un izvēlņu joslā atlasiet **Controls** (Vadība). Ekrānā atlasiet vajadzīgo ierīces taustiņu un nospiediet **OK** (Labi).

Izvēlnē Vadība, iespējams, nav pieejami daži ļoti specifiski ierīces taustiņi.

Piezīme: uz TV tālvaldības pults komandām reaģēs tikai ierīces, kas atbalsta **EasyLink tālvaldības** funkciju.

EasyLink iestatījumi

Televizors tiek piegādāts ar ieslēgtiem visiem EasyLink iestatījumiem. Katru EasyLink iestatījumu var izslēgt atsevišķi.

EasyLink

Lai pilnībā izslēgtu EasyLink . . .

- 1 - Nospiediet **⏠** un atlasiet **Uzstādīšana**, pēc tam nospiediet **OK** (Labi).
- 2 - Atlasiet **TV iestatījumi > Vispārīgie iestatījumi > EasyLink un nospiediet OK** (Labi).
- 3 - Iezīmējiet izvēlnes elementu **Izslēgts** un nospiediet taustiņu **OK**.
- 4 - Nospiediet **↩**, ja nepieciešams, vairākkārt, lai aizvērtu izvēlni.

EasyLink tālvadība

Ja vēlaties izveidot saziņu starp ierīcēm, bet nevēlaties tās vadīt ar televizora tālvadības pulti, varat atsevišķi atslēgt EasyLink tālvadības funkciju.

EasyLink iestatījumu izvēlnē atlasiet **EasyLink tālvadība** un pēc tam atlasiet **Izslēgts**.

Pixel Plus saite

Dažām ierīcēm, piemēram, DVD vai Blu-ray disku atskaņotājam, var būt pašām sava attēla kvalitātes apstrāde. Lai novērstu sliktu attēla kvalitāti, ko var radīt nesaderība ar televizora apstrādes funkciju, šo ierīču attēla apstrādes funkcija jāatspējo. Televizors tiek piegādāts ar ieslēgtu Pixel Plus saiti, kas atspējo jaunāko televizoram pievienoto Philips ierīču attēla apstrādes funkciju. Lai izslēgtu Pixel Plus saiti, EasyLink iestatījumu izvēlnē atlasiet **Pixel Plus saite** un pēc tam atlasiet **Izslēgts**.

Automātiska subtitru nobīde

Ja atskaņojat DVD vai Blu-ray disku Philips disku atskaņotājā, kas atbalsta subtitrus, televizors var pārvietot subtitrus uz augšu. Subtitri būs redzami neatkarīgi no izvēlēta attēla formāta. Televizors tiek piegādāts ar ieslēgtu automātiskās subtitru nobīdes funkciju.

Lai izslēgtu automātisko subtitru nobīdi, EasyLink iestatījumu izvēlnē atlasiet **Automātiska subtitru nobīde** un pēc tam atlasiet **Izslēgts**.

Automātiska ierīču izslēgšana

Varat iestatīt televizoru izslēgt pievienotās ar HDMI-CEC saderīgās ierīces, ja tās nav aktīvais avots. Televizors pārslēdz pievienoto ierīci gaidstāves režīmā pēc 10 neaktivitātes minūtēm.

4.3

Kopējais interfeiss - CAM

CI+

Šis televizors ir sagatavots CI+ nosacītās piekļuves moduļa izmantošanai.

Izmantojot CI+, varat skatīties maksas HD programmas, piemēram, filmas un sporta pārraides, ko jūsu reģionā piedāvā digitālās televīzijas raidorganizācijas. Priekšapmaksas CI+ modulis atkodē televīzijas raidorganizāciju kodētās programmas. Digitālās televīzijas raidorganizācijas nodrošina šo CI+ moduli (CAM – nosacītās piekļuves modulis) maksas programmu abonentiem. Šīm programmām ir augsts aizsardzības līmenis pret kopēšanu.

Lai iegūtu papildinformāciju par nosacījumiem, sazinieties ar vietējo televīzijas raidorganizāciju.

Lai iegūtu papildinformāciju par CAM moduļa pievienošanu, nospiediet **➡ Atslēgvārdi** un atrodiat **Kopējais interfeiss CAM**.



CAM

CAM moduļa ievietošana

Pirms CAM ievietošanas izslēdziet televizoru. Apskatiet CAM, lai noskaidrotu pareizu tā ievietošanas paņēmieni. Nepareizi ievietojot CAM, varat sabojāt CAM un televizoru.

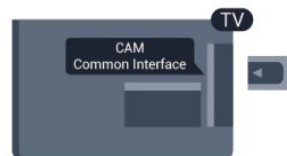

Izmantojiet televizora kopējā interfeisa slotu, lai ievietotu CAM karti.

Kad kartes priekšpuse ir pavērsta pret jums, uzmanīgi ievietojiet CAM līdz atdurei.

Atstājiet karti slotā.

CAM aktivizēšana var ilgt vairākas minūtes. Pēc CAM izņemšanas pārraides pakalpojums televizorā būs deaktivizēts.

Ja CAM modulis ir ievietots un ir samaksāta abonēšanas maksa (savienojuma metodes var atšķirties), varat skatīties televīzijas pārraidi. Ievietotais CAM modulis ir paredzēts tikai jūsu televizoram.

CAM iestatījumi

Lai iestatītu CAM televīzijas pārraižu paroles vai PIN kodus, nospiediet **⏠**, atlasiet **Uzstādīšana** un nospiediet **OK** (Labi).

Atlasiet **Kanālu iestatījumi > Kopējais interfeiss**.

Atlasiet CAM televīzijas raidorganizāciju un nospiediet **OK** (Labi).

Televizora pierīce - STB

Lai savienotu antenu ar televizora pierīci (digitālās televīzijas uztvērēju) un televizoru, izmantojiet 2 antenas vadus.

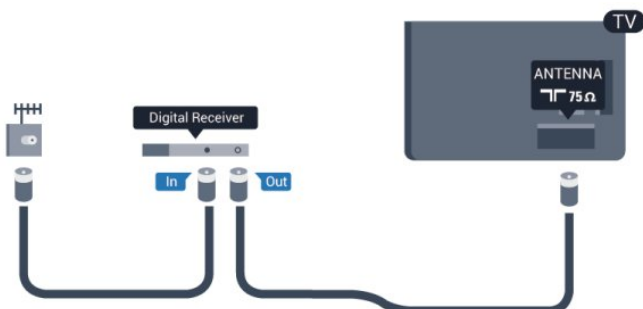

Papildus antenas savienojumiem izmantojiet arī HDMI vadu, lai savienotu televizora pierīci ar televizoru.

Ja pierīcei nav HDMI savienojuma, varat izmantot arī SCART vadu.

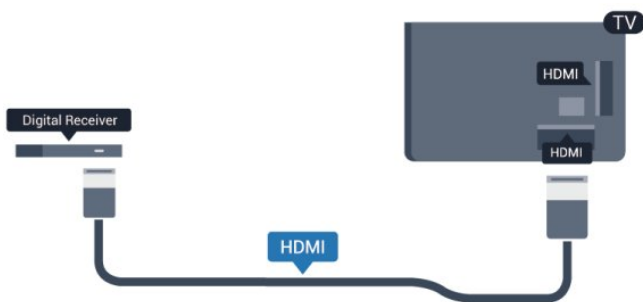

Izslēgšanas taimeris

Ja izmantojat tikai televizora pierīces tālvadības pulti, izslēdziet šo automātisko taimeru, lai televizors netiktu automātiski izslēgts, ja 4 stundu laikā nav nospiests neviens televizora tālvadības pults taustiņš.

Lai izslēgtu izslēgšanas taimeru, nospiediet  atlasiet **Uzstādīšana** un nospiediet **OK** (Labi).

Atlasiet **TV iestatījumi > Vispārīgie iestatījumi > Izslēgšanas taimeris** un iestatiet slīdjoslu uz **Izslēgts**.

Satelīttelevīzijas uztvērējs

- Tikai televizoriem ar iebūvētu satelīttelevīzijas uztvērēju.

Savienojiet satelīta antenas vadu ar satelīttelevīzijas uztvērēju.

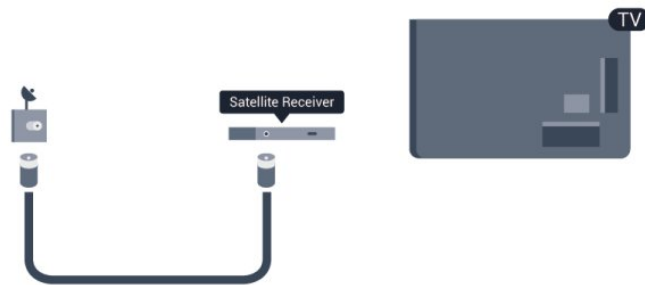

Papildus antenas savienojumiem izmantojiet arī HDMI vadu, lai savienotu ierīci ar televizoru.

Ja ierīcei nav HDMI savienojuma, varat izmantot arī SCART vadu.

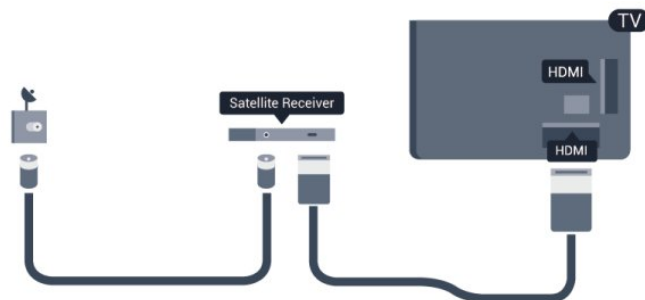

Izslēgšanas taimeris

Ja izmantojat tikai televizora pierīces tālvadības pulti, izslēdziet šo automātisko taimeru, lai televizors netiktu automātiski izslēgts, ja 4 stundu laikā nav nospiests neviens televizora tālvadības pults taustiņš.

Lai izslēgtu izslēgšanas taimeru, nospiediet  atlasiet **Uzstādīšana** un nospiediet **OK** (Labi).

Atlasiet **TV iestatījumi > Vispārīgie iestatījumi > Izslēgšanas taimeris** un iestatiet slīdjoslu uz **Izslēgts**.

Mājas kinozāles sistēma - HTS

HTS pievienošana

Lai savienotu mājas kino sistēmu ar televizoru, izmantojiet HDMI vadu. Varat pievienot Philips Soundbar vai mājas kino sistēmu ar iebūvētu disku atskaņotāju.

Ja ierīcei nav HDMI savienojuma, varat izmantot arī SCART vadu.

HDMI ARC

Ja jūsu mājas kino sistēmai ir HDMI ARC savienojums, varat to pievienot jebkurai televizora HDMI līgzdai. Ja izmantojat HDMI ARC, nav jāpievieno papildu audio vads. HDMI ARC savienojumā ir apvienoti abi signāli.

Visi televizora HDMI savienojumi var atbalstīt audio atgriezes kanāla (Audio Return Channel — ARC) signālu. Taču pēc tam, kad ir pievienota mājas kinozāles sistēma, televizors var nosūtīt ARC signālu tikai uz šo HDMI savienojumu.

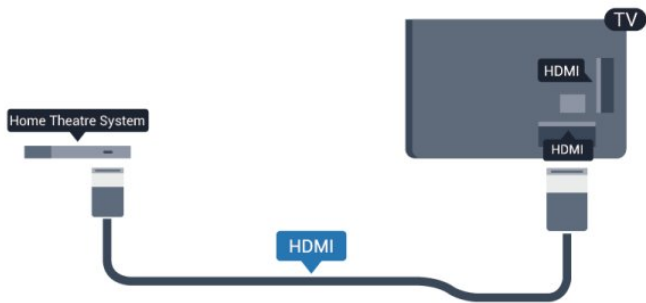

Ja mājas kinozāles sistēmai nav HDMI ARC savienojuma, pievienojiet optisko audio vadu (Toslink), lai pārsūtītu televizora skaņu uz mājas kinozāles sistēmu.



Audio un video signāla sinhronizēšana

Ja skaņa neatbilst videoattēlam ekrānā, lielākajā daļā mājas kinozāles sistēmu ar disku atskaņotāju varat iestatīt aizkavi, lai saskaņotu skaņu un attēlu.

Lai iegūtu papildinformāciju, nospiediet **Atslēgvārdi** un atrodi **Audio un video sinhronizācija**.

Audiosignāla izvades iestatījumi

Audiosignāla izvades aizkave

Ja televizoram ir pievienota mājas kino sistēma, televizora attēlam jābūt sinhronizētam ar mājas kino sistēmas skaņu.

Automātiska audio un video sinhronizēšana

Izmantojot jaunākās Philips mājas kinozāles sistēmas, audio un video signāls tiek automātiski sinhronizēts un ir vienmēr pareizs.

Audio sinhronizēšanas aizkave

Dažām mājas kinozāles sistēmām, iespējams, ir jāpielāgo audio sinhronizēšanas aizkave, lai sinhronizētu audio un video signālu. Palieliniet aizkaves vērtību mājas kinozāles sistēmā, līdz attēls atbilst skaņai. Var būt nepieciešama 180 ms aizkaves vērtība. Skatiet mājas kinozāles sistēmas lietotāja rokasgrāmatu. Ja aizkaves vērtība ir iestatīta mājas kinozāles sistēmā, jāizslēdz audiosignāla izvades aizture televizorā.

Lai izslēgtu audiosignāla izvades aizkavi . . .

1 - Nospiediet **Ā** un atlasiet **Uzstādīšana**, pēc tam nospiediet **OK** (Labi).

2 - Atlasiet **TV iestatījumi > Skaņa > Detalizēti > Audio izejas aizkave**.

3 - Iezīmējiet izvēlnes elementu **Izslēgts** un nospiediet taustiņu **OK**.

4 - Nospiediet **↩**, ja nepieciešams, vairākkārt, lai aizvērtu izvēlni.

Audiosignāla izvades nobīde

Ja nevarat iestatīt aizkavi mājas kinozāles sistēmā, skaņas sinhronizēšanu varat iestatīt televizorā. Varat iestatīt nobīdi, kas kompensē laiku, kas mājas kinozāles sistēmai nepieciešams televizora attēla skaņas apstrādei. Šo vērtību var iestatīt ar 5 ms pakāpēm. Maksimālais iestatījums ir -60ms. Audiosignāla izvades aizkaves iestatījumam jābūt ieslēgtam.

Lai sinhronizētu skaņu televizorā . . .

1 - Nospiediet **Ā** un atlasiet **Uzstādīšana**, pēc tam nospiediet **OK** (Labi).

2 - Atlasiet **TV iestatījumi > Skaņa > Detalizēti > Audio izejas aizkave**.

3 - Ar slīdjoslu iestatiet skaņas nobīdi un nospiediet **OK** (Labi).

4 - Nospiediet **↩**, ja nepieciešams, vairākkārt, lai aizvērtu izvēlni.

Audio izvades formāts

Ja jums ir mājas kinozāles sistēma (HTS) ar daudzkanālu skaņas apstrādes iespējām, piemēram, Dolby Digital, DTS® vai līdzīgi, iestatiet audiosignāla izvades formātu kā Daudzkanālu. Izmantojot daudzkanālu iestatījumu, televizors var nosūtīt saspiestu daudzkanālu skaņas signālu no televīzijas kanāla vai pie mājas kinozāles sistēmas pievienota atskaņotāja. Ja jūsu mājas kinozāles sistēmai nav daudzkanālu skaņas apstrādes iespēju, atlasiet Stereo.

Lai iestatītu audiosignāla izvades formātu . . .

1 - Nospiediet **Ā** un atlasiet **Uzstādīšana**, pēc tam nospiediet **OK** (Labi).

2 - Atlasiet **TV iestatījumi > Skaņa > Detalizēti > Audio izejas aizkave**.

3 - Atlasiet **Daudzkanālu** vai **Stereo**.

4 - Nospiediet **↩**, ja nepieciešams, vairākkārt, lai aizvērtu izvēlni.

Audio izvades izlīdzināšana

Izmantojiet audio izvades izlīdzināšanas iestatījumu, lai izlīdzinātu televizora un mājas kinozāles sistēmas skaļuma līmeni, kad pārslēdzat skaņu no vienas ierīces uz otru. Atšķirības skaļumā var radīt atšķirīgas skaņas apstrādes sistēmas.

Lai izlīdzinātu skaļuma atšķirības . . .

1 - Nospiediet **Ā** un atlasiet **Uzstādīšana**, pēc tam nospiediet **OK** (Labi).

2 - Atlasiet **TV iestatījumi > Skaņa > Detalizēti > Audio izvades izlīdzināšana**.

3 - Ja skaļuma atšķirība ir liela, atlasiet **Vairāk**. Ja skaļuma atšķirība

ir neliela, atlasiet **Mazāk**.

4 - Nospiediet **↩**, ja nepieciešams, vairākkārt, lai aizvērtu izvēlni.

Audio izvades izlīdzināšana ietekmē gan optiskās audio izvades, gan HDMI ARC skaņas signālus.

Problēmas ar HTS skaņu

Skaņa ar skaļu troksni

Ja skatāties video no pievienota USB zibatmiņas diska vai pievienota datora, skaņa no mājas kinozāles sistēmas var būt izkropļota. Šis troksnis rodas, ja audio vai video failam ir DTS skaņa, taču mājas kinozāles sistēmai nav DTS skaņas apstrādes. Varat to novērst, iestatot televizora iestatījumu **Audio izvades formāts** kā **Stereo**.

Nospiediet **⬆** un atlasiet **Uzstādīšana > TV iestatījumi > Skaņa > Detalizēti > Audio izvades formāts**.

Nav skaņas

Ja nedzirdat skaņu no televizora savā mājas kinozāles sistēmā, pārbaudiet šādus aspektus . . .

- Pārbaudiet, vai esat pievienojis HDMI kabeli mājas kinozāles sistēmas **HDMI ARC** savienojumam. Visi televizora HDMI savienojumi ir HDMI ARC savienojumi.

- Pārbaudiet, vai televizora **HDMI ARC** iestatījums ir **ieslēgts**.

Nospiediet **⬆** un atlasiet **Uzstādīšana > TV iestatījumi > Skaņa > Detalizēti > HDMI ARC**.

4.7

Blu-ray disku atskaņotājs

Lai savienotu Blu-ray disku atskaņotāju ar televizoru, izmantojiet **ātrdarbīgu HDMI vadu**.

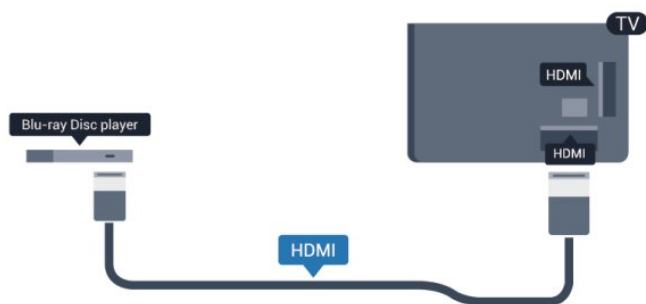

Ja Blu-ray disku atskaņotājs atbalsta EasyLink HDMI CEC, varat vadīt atskaņotāju ar televizora tālvadības pulti.

Lai iegūtu papildinformāciju par EasyLink izmantošanu, nospiediet **➡ Atslēgvārdi** un atrodiet **EasyLink HDMI CEC**.

4.8

DVD atskaņotājs

Lai savienotu DVD atskaņotāju ar televizoru, izmantojiet HDMI vadu.

Ja ierīcei nav HDMI savienojuma, varat izmantot arī SCART vadu.



Ja DVD atskaņotājs ir savienots, izmantojot HDMI vadu, un atbalsta EasyLink CEC, varat to vadīt ar televizora tālvadības pulti.

Lai iegūtu papildinformāciju par EasyLink izmantošanu, nospiediet **➡ Atslēgvārdi** un atrodiet **EasyLink HDMI CEC**.

4.9

Spēļu konsole

HDMI

Lai iegūtu vislabāko kvalitāti, pievienojiet konsoli televizoram, izmantojot **ātrdarbīgu HDMI vadu**.



Y Pb Pr - Audio kreisā/labā

Pievienojiet spēļu konsoli, izmantojot komponenta video vadu (Y Pb Pr) un audio kreisās/labās puses vadu, pie televizora.



- Y un CVBS ir viena un tā pati ligzda.
- Komponentu un kompozītsavienojumiem ir tās pašas audio ligzdas.

CVBS - Audio kreisā/labā/SCART

Pievienojiet spēļu konsoli, izmantojot kompozīta vadu (CVBS) un audio kreisās/labās puses vadu, pie televizora.

Ja jūsu spēļu konsolei ir tikai video (CVBS) un kreisās/labās puses audio izeja, izmantojiet kreisās/labās puses video audio — SCART adapteri, lai pievienotu spēļu konsoli pie SCART savienojuma.

Piezīme: CVBS-SCART adapteris nav iekļauts televizora komplektācijā.

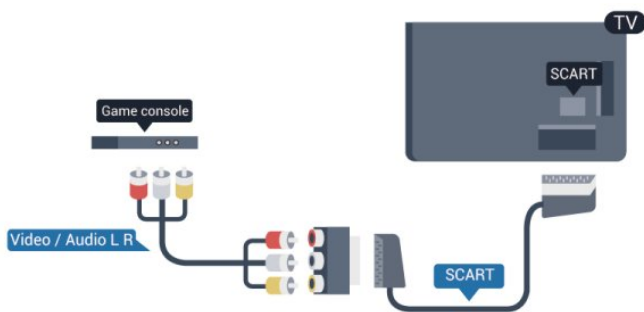

CVBS - Audio kreisā/labā

Pievienojiet spēļu konsoli, izmantojot kompozīta vadu (CVBS) un audio kreisās/labās puses vadu, pie televizora.

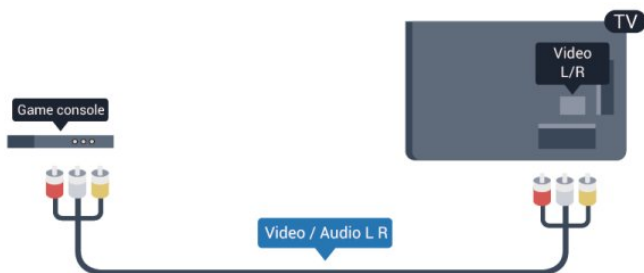

- Y un CVBS ir viena un tā pati ligzda.
- Komponentu un kompozītsavienojumiem ir tās pašas audio

ligzdas.

4.10

USB cietais disks

Nepieciešamais aprīkojums

Ja televizoram ir pievienots USB cietais disks, varat pauzēt vai ierakstīt TV pārraidi. Tai ir jābūt digitālās televīzijas pārraidei (DVB vai līdzīga apraide).

Lai apturētu

Lai pauzētu apraidi, nepieciešams ar USB 2.0 saderīgs cietais disks ar vismaz 32 GB ietilpību.

Lai ierakstītu

Lai pauzētu un ierakstītu apraidi, nepieciešama vismaz 250 GB diska ietilpība.



TV ceļvedis

Pirms pieņemat lēmumu iegādāties USB cieto disku, lai ierakstītu pārraides, varat pārbaudīt, vai jūsu valstī ir iespējams ierakstīt digitālās televīzijas kanālus.

Tālvadības pultī nospiediet taustiņu **TV GUIDE** (TV ceļvedis). Ja TV ceļveža lapā ir ierakstīšanas poga, varat veikt ierakstus.

Lai iegūtu papildinformāciju par USB cietā diska instalēšanu, nospiediet **Atslēgvārdi** un atrodiat **USB cietais disks, instalēšana**.

Noskaņošana

Pirms pauzēt vai ierakstīt apraidi, jāpievieno un jāformatē USB cietais disks. Ja vēlaties ierakstīt apraidi ar TV ceļveža datiem no interneta, pirms uzstādīt USB cieto disku, jūsu televizorā jābūt iestatītam interneta pieslēgumam. Formatēšanas laikā tiks izdzēsti visi faili no USB cietā diska.

1 - Pievienojiet USB cieto disku vienam no televizora **USB** savienojumiem. Formatēšanas laikā citiem USB portiem nepievienojiet citu USB ierīci.

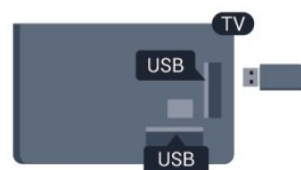

2 - Ieslēdziet USB cieto disku un televizoru.

3 - Kad televizorā ir ieslēgts digitālās televīzijas kanāls, nospiediet **⏸** (Pauze). Kad mēģināsiet pauzēt pārraidi, tiks sākta formatēšana.

Izpildiet ekrānā redzamos norādījumus.

Kad USB cietais disks ir formatēts, atstājiet to pievienotu visu laiku.

Brīdinājums!

USB cietais disks tiek formatēts tikai šim televizoram, jūs nevarat izmantot saglabātos ierakstus citā televizorā vai datorā.

Nekopējiet un nemainiet ierakstu failus USB cietajā diskā, izmantojot datora lietojumprogrammas. Tādējādi tiks sabojāti ieraksti. Formatējot citu USB cieto disku, tā saturs tiks zaudēts. Lai izmantotu jūsu televizorā instalēto USB cieto disku kopā ar datoru, tas ir jāformatē.

Lai iegūtu papildinformāciju, nospiediet **→** **Atslēgvārdi** un atrodi **TV pauze** vai **Ierakstīšana**.

4.11

USB tastatūra vai pele

USB tastatūra

Pievienojiet USB tastatūru (USB-HID tipa), lai ievadītu televizorā tekstu.

Televizoram var pievienot tastatūru un peli.

Savienošanai izmantojiet vienu no **USB** savienojumiem.



Tastatūras iestatīšana

Lai iestatītu USB tastatūru, ieslēdziet televizoru un pievienojiet USB tastatūru vienu no televizora **USB** savienojumiem. Kad televizors pirmo reizi nosaka pievienoto tastatūru, varat atlasīt tastatūras izkārtojumu un pārbaudīt atlasi. Ja vispirms izvēlaties kirilicas vai grieķu tastatūras izkārtojumu, varat izvēlēties sekundāro latīņu tastatūras izkārtojumu.

Lai mainītu tastatūras izkārtojumu pēc tā iestatīšanas...

1 - Nospiediet **⬆** un atlasiet **Uzstādīšana**, pēc tam nospiediet **OK** (Labi).

2 - Atlasiet **TV iestatījumi > Vispārīgie iestatījumi > USB tastatūras iestatījumi** un nospiediet **OK** (Labi).

Kanālu pārdēvēšanas taustiņi

- Ievades taustiņš = OK
- Atpakaļatkāpe = dzēst rakstzīmi pirms kursora

- Bultiņu taustiņi = navigēt teksta laukā
- Lai pārslēgtu tastatūras izkārtojumu, ja ir iestatīts sekundārais izkārtojums, vienlaikus nospiediet taustiņus **Ctrl + Shift**.

Smart TV lietojumprogrammu un interneta lapu taustiņi

- Shift + Tab = tālak un atpakaļ
- Home = ritināt līdz lapas augšpusei
- End = ritināt līdz lapas apakšai
- Page Up = pārlēkt vienu lapu uz augšu
- Page Down = pārlēkt vienu lapu uz leju
- + = tuvināt par vienu pakāpi
- - = tālināt par vienu pakāpi
- * = ietilpināt tīmekļa lapu ekrāna platumā.

USB pele

USB peles pievienošana

Lai pārvietotos interneta lapās, varat pievienot USB peli (USB-HID tipa).

Interneta lapā varat vieglāk atlasīt saites un noklikšķināt uz tām.



Peles pievienošana

Ieslēdziet televizoru un pievienojiet USB peli vienu no televizora **USB** savienojumiem. USB peli var pievienot arī pievienotai USB tastatūrai.

Peles klikšķi

- Kreisais klikšķis = OK
- Labais klikšķis = **Atpakaļ** **↩**

Varat izmantot ritenīti, lai ritinātu lapas uz augšu un uz leju.

Lai iegūtu papildinformāciju par tastatūras pievienošanu, nospiediet **→** **Atslēgvārdi** un atrodi **USB tastatūra**.

Peles ātrums

Varat noregulēt peles kustības ātrumu ekrānā.

Lai noregulētu ātrumu...

1 - Nospiediet **⬆** un atlasiet **Uzstādīšana**, pēc tam nospiediet **OK** (Labi).

2 - Atlasiet **Televizora iestatījumi** un nospiediet **OK** (Labi).

3 - Atlasiet **Vispārīgie iestatījumi > Rādītāja/peles iestatījumi** un nospiediet **OK** (Labi).

4 - Nospiediet bultiņas **▲** (uz augšu) vai **▼** (uz leju), lai palielinātu vai samazinātu ātrumu.

- 5 - Nospiediet **OK** (Labi), lai saglabātu un aizvērtu iestatījumu.
- 6 - Nospiediet **↩**, ja nepieciešams, vairākkārt, lai aizvērtu izvēlni.

4.12

USB zibatmiņas disks

Varat skatīties fotoattēlus vai atskaņot mūziku un video no pievienota USB zibatmiņas diska.

Ievietojiet USB zibatmiņas disku vienā no televizora **USB** savienojumiem, kad televizors ir ieslēgts.



Televizors noteiks zibatmiņas disku un atvērs sarakstu ar tā saturu.

Ja satura saraksts netiek parādīts automātiski, nospiediet **➔** **SOURCE** (Avots), atlasiet **USB** un nospiediet **OK** (Labi).

Lai pārtrauktu skatīties USB zibatmiņas diska saturu, nospiediet **TV IZIET** vai atlasiet citu darbību.

Lai atvienotu USB zibatmiņas disku, varat to izņemt no porta jebkurā laikā.

Lai iegūtu papildinformāciju par satura skatīšanos vai atskaņošanu no USB zibatmiņas diska, nospiediet **➔** **Atslēgvārdi** un atrodiet **Fotoattēli, video un mūzika**.

4.13

Fotokamera

Lai skatītu digitālajā fotokamerā saglabātos fotoattēlus, varat tieši savienot kameru ar televizoru.

Savienojumam izmantojiet vienu no televizora **USB** savienojumiem. Pēc savienojuma izveides ieslēdziet kameru.



Ja satura saraksts netiek parādīts automātiski, nospiediet **➔** **SOURCE** (Avots), atlasiet **USB** un nospiediet **OK** (Labi). Kamera, iespējams, jāiestata tā, lai tā pārsūtītu saturu, izmantojot PTP (Picture Transfer Protocol — attēlu pārsūtīšanas protokols). Skatiet digitālās fotokameras lietotāja rokasgrāmatu.

Lai iegūtu informāciju par fotoattēlu skatīšanos, nospiediet **➔**

Atslēgvārdi un atrodiet **Fotoattēli, video un mūzika**.

Ultra HD no USB ierīces

Varat skatīt fotoattēlus Ultra HD izšķirtspējā no pievienotas USB ierīces vai zibatmiņas diska. Televizors samazina izšķirtspēju līdz Ultra HD izšķirtspējai, ja fotoattēla izšķirtspēja ir lielāka. Standarta Ultra HD videoklipu atskaņošanu televizorā neatbalsta neviens USB savienojums.

4.14

Videokamera

HDMI

Lai iegūtu vislabāko kvalitāti, savienojiet videokameru ar televizoru, izmantojot HDMI vadu.



CVBS - Audio kreisā/labā/SCART

Videokameras pievienošanai varat izmantot HDMI, YPbPr vai SCART savienojumu. Ja videokamerai ir tikai video (CVBS) un kreisās/labās puses audio izeja, izmantojiet video un audio kreisās/labās puses ieejas-SCART adapteri, lai pievienotu SCART savienojumam.

Piezīme: CVBS-SCART adapteris nav iekļauts televizora komplektācijā.

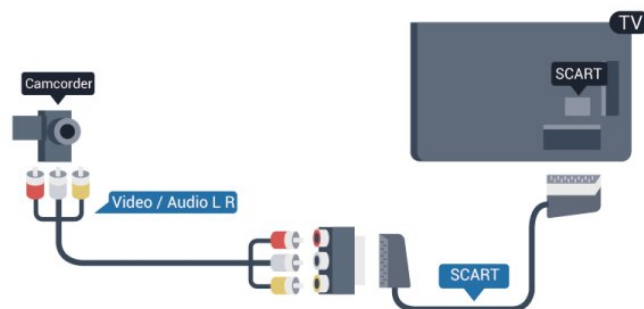

CVBS - Audio kreisā/labā

Izmantojiet video audio L/R vadu, lai pievienotu videokameru pie televizora.

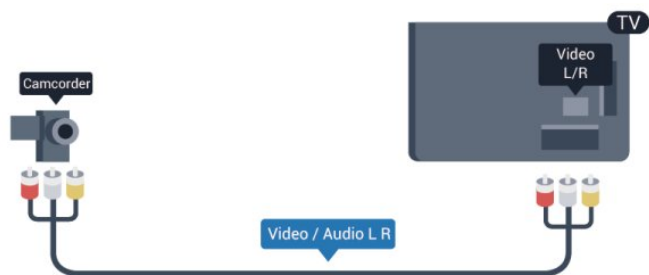

- Y un CVBS ir viena un tā pati ligzda.
- Komponentu un kompozītsavienojumiem ir tās pašas audio ligzdas.

4.15

Dators

Pievienot

Televizoram var pievienot datoru un izmantot televizoru kā datora monitoru.

Ar HDMI

Lai pievienotu datoru televizoram, izmantojiet HDMI vadu.

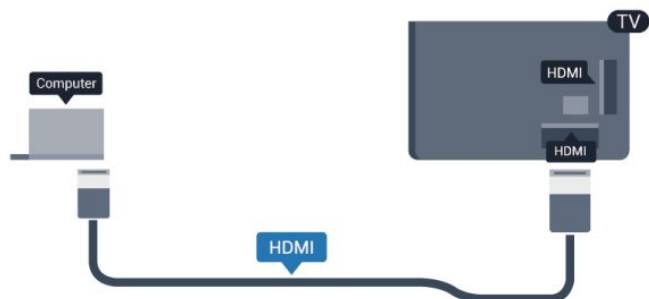

Ar DVI pie HDMI ligzdas

Var izmantot arī DVI-HDMI adapteri, lai pievienotu datoru HDMI ligzdas, un pieslēgt audio L/R vadu (mini spraudnis 3,5 mm) televizora aizmugurē esošajai AUDIO IN L/R ligzdas.

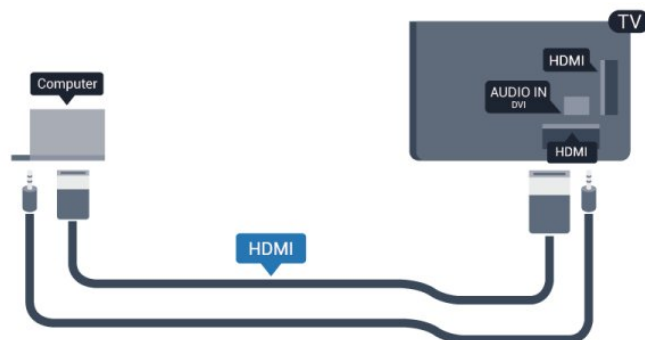

Iestatījumi

Ideāli piemērots monitora iestatījums

Ja izvēlnē Avots (savienojumu sarakstā) kā ierīces tips ir norādīts Dators, televizorā tiek automātiski iestatīts ideāli piemērots datora iestatījums.

Ja datoru izmantojat, lai skatītu filmas vai spēlētu spēles, varat mainīt televizora iestatījumu uz ideāli piemērotu TV skatīšanai vai spēlēm.

Manuāla ideālā iestatījuma atlasīšana televizorā. . .

- 1 - Nospiediet **⬆** un atlasiet **Uzstādīšana**, pēc tam nospiediet **OK** (Labi).
- 2 - Atlasiet **TV iestatījumi** > **Attēls** > **Detalizēti** > **Darbības veids** un nospiediet **OK** (Labi).
- 3 - Atlasiet **Spēle** (spēļu spēlēšanai) vai atlasiet **Dators** (filmas skatīšanai) un nospiediet **OK** (Labi).
- 4 - Nospiediet **↔**, ja nepieciešams, vairākkārt, lai aizvērtu izvēlni.

Kad beidzat spēlēt, neaizmirstiet iestatīt Spēle vai dators atpakaļ uz **Dators**.

4.16

Austiņas

Varat pievienot austiņas televizora **🔊** savienojumam. Savienojums ir mini spraudnis 3,5 mm. Austiņu skaļumu varat noregulēt atsevišķi.

Lai noregulētu skaļumu . . .

- 1 - Nospiediet **⬆** un atlasiet **Uzstādīšana**, pēc tam nospiediet **OK** (Labi).
- 2 - Atlasiet **TV iestatījumi** > **Skaņa** > **Austiņu skaļums** un nospiediet **OK** (Labi).
- 3 - Nospiediet **▲** (uz augšu) vai **▼** (uz leju), lai noregulētu skaļumu.
- 4 - Nospiediet **↔**, ja nepieciešams, vairākkārt, lai aizvērtu izvēlni.



4.17

Bezvadu skaļruņi (7500. sērijas televizoram)

Šim televizoram varat pievienot bezvadu skaļruņi - zemfr. skaļruņi vai SoundBar. Iespējams pievienot plašu Philips bezvadu skaļruņu klāstu, lai atskaņotu televizora skaņu. Skatiet vietni www.philips.com/tv

Lai atskaņotu televizora skaņu bezvadu skaļruņī, jāsavieno pārī bezvadu skaļruņi ar televizoru. Varat savienot pārī līdz 10 bezvadu skaļruņus, taču varat izmantot tikai 1 skaļruņu sistēmu - zemfr. skaļruņi vai SoundBar.

Lai savienotu pārī bezvadu skaļruņi un televizoru...

1 - Ieslēdziet bezvadu skaļruņi un novietojiet to televizora uztv. diapazonā. Izlasiet ierīces lietošanas rokasgrāmatu, lai uzzinātu konkrētu informāciju par savienošanu pārī un bezvadu diapazonu.

2 - Bezvadu skaļruņa zilā LED indikatora poga ātri mirgos, lai norādītu, ka skaļruņi ir gatavi savienošanai ar televizoru.

3 - Televizorā nospiediet **⬆**, atlasiet **Uzstādīšana** un nospiediet **OK** (Labi).

4 - Atlasiet **TV iestatījumi > Skaņa > Austiņu skaļums** un nospiediet **OK** (Labi).

5 - Atlasiet **Bezvadu skaļruņi > Pievienot jaunu skaļruņi** un nospiediet **OK** (Labi).

6 - Izpildiet ekrānā redzamos norādījumus. Ierīce tiks savienota pārī ar televizoru, un televizors saglabās savienojumu.

7 - Lai atkārtoti savienotu televizoru ar bezvadu skaļruņi, jebkurā laikā nospiediet un 3 sekundes turiet zilo LED indikatora pogu uz bezvadu skaļruņa, un atkārtojiet no 3. līdz 6. darbībai.

Lai iegūtu papildinformāciju par televizora skaņas pārslēgšanu uz bezvadu skaļruņi, nospiediet **— Atslēgvārdi** un atrodi **Bezvadu skaļruņi, pārslēgšana**.

Ieslēgšana

5.1

Ieslēgšana vai gaidstāve

Pirms televizora ieslēgšanas pārliecinieties, vai televizora strāvas vads televizora aizmugurē ir pievienots elektrotīklam.

Ja nedeg sarkanā indikatora lampiņa, nospiediet kursorsviru labajā pusē vai televizora aizmugurē, lai pārslēgtu televizoru gaidstāves režīmā. Iedegsies sarkanais indikators.

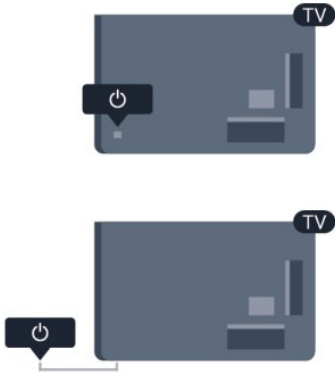

Kad televizors ir gaidstāves režīmā, nospiediet  uz tālvadības pults, lai ieslēgtu televizoru.



Pārslēgšana gaidstāves režīmā

Lai pārslēgtu televizoru gaidstāves režīmā, nospiediet tālvadības pults taustiņu .

Izslēgšana

Lai izslēgtu televizoru, nospiediet kursorsviru labajā pusē vai televizora aizmugurē. Nedeg sarkanā indikatora lampiņa. Televizors joprojām ir pieslēgts elektrotīklam, taču patērē minimālu enerģijas daudzumu.

Lai pilnībā izslēgtu televizoru, atvienojiet strāvas kontaktdakšu. Atvienojot strāvas kontaktdakšu, vienmēr velciet aiz kontaktdakšas, nevis aiz vada. Nodrošiniet, lai vienmēr būtu pilnīga piekļuve kontaktdakšai, strāvas vadam un kontaktligzdai.

Televizora taustiņi

Kad ir redzams ekrāna displejs, nospiediet kursorsviru, lai parādītu izvēlni.

- Izmantojiet bultiņas/navigēšanas taustiņus, lai navigētu uz augšu, uz leju, pa kreisi vai pa labi.
- Nospiediet kursorsviru, lai apstiprinātu izvēli vai iestatījumu.

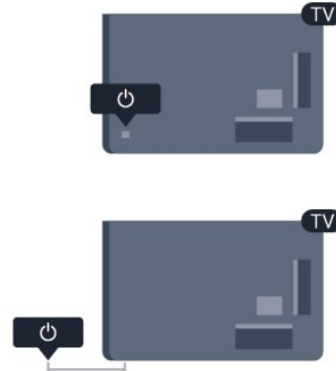



5.3

Nosaukuma etiķetes spilgtums

Varat izslēgt vai pielāgot nosaukuma etiķetes apgaismojumu.

Lai pielāgotu vai izslēgtu...

- 1 - Nospiediet  un atlasiet **Uzstādīšana**, pēc tam nospiediet **OK** (Labi).
 - 2 - Atlasiet **TV iestatījumi** > **Vispārīgie iestatījumi** > **USB tastatūras iestatījumi** un nospiediet **OK** (Labi).
 - 3 - Atlasiet **Maksimums**, **Vidēji**, **Minimums** vai **Izslēgts**, lai izslēgtu nosaukuma etiķetes apgaismojumu.
 - 4 - Nospiediet , ja nepieciešams, vairākkārt, lai aizvērtu izvēlni.
- Pieejams tikai atsevišķiem televizoru modeļiem

Tālvadības pulsts

6.1

Taustiņu pārskats 7100., 7500. sērijai

Augšdaļa



1 - Gaidstāve / Ieslēgts

Nospiediet, lai ieslēgtu televizoru vai pārslēgtu gaidstāves režīmā.

2 - Atskaņošanas un ierakstīšanas taustiņi

- Atskaņot , lai atskaņotu saturu.
- Pauze , lai pauzētu atskaņošanu
- Apturēt , lai apturētu atskaņošanu
- Attīt , lai attītu
- Ātri tīt uz priekšu , lai ātri pārtītu uz priekšu
- Ierakstīt , lai sāktu ierakstīšanu

3 - Ambilight

Lai atlasītu Ambilight iestatījumu.

4 - TV GUIDE (TV ceļvedis)

Nospiediet, lai atvērtu vai aizvērtu TV ceļvedi.

5 - Iestatījumi

Lai atvērtu iestatījumu izvēlni.

6 - Attēla formāts

Nospiediet, lai atvērtu vai aizvērtu attēla formāta izvēlni.

7 - SOURCES (Avoti)

Lai atvērtu vai aizvērtu avotu izvēlni - pievienoto ierīču sarakstu.

8 - SEARCH (Meklēt)

Lai atvērtu biežāk meklēto frāžu lapu.

Vidus



1 - SMART TV

Nospiediet, lai atvērtu Smart TV sākulapu.

2 - Krāsu taustiņi

Izpildiet ekrānā redzamos norādījumus. Zilais taustiņš , atver palīdzību.

3 - INFO (Informācija)

Nospiediet, lai atvērtu vai aizvērtu izvēlni informāciju par pārraidi.

4 - BACK (Atpakaļ)

Lai pārslēgtu uz iepriekšējo izvēlēto kanālu.

Lai aizvērtu izvēlni, nemainot iestatījumu.

Lai pārietu uz iepriekšējo Smart TV lapu.

5 - HOME (Sākums)

Nospiediet, lai atvērtu vai aizvērtu sākuma izvēlni.

6 - EXIT (Iziet)

Lai pārslēgtu atpakaļ uz televīzijas skatīšanos.

7 - OPTIONS (Opcijas)

Nospiediet, lai atvērtu vai aizvērtu izvēlni Opcijas.

8 - OK (Labi) taustiņš

Lai apstiprinātu iestatījuma izvēli.

9 - Bultiņu / navigācijas taustiņi

Nospiediet, lai pārvietotos uz augšu, uz leju, pa kreisi vai pa labi.

10 - MULTIVIEW

Lai atvērtu īpaši mazu ekrānu.

Apakšdaļa



1 - Skajums

Nospiediet, lai regulētu skaļuma līmeni.

2 - Ciparu taustiņi un teksta tastatūra

Nospiediet, lai tieši izvēlētos televīzijas kanālu vai ievadītu tekstu.

3 - SUBTITLE (Subtitri)

Lai ieslēgtu, izslēgtu subtitrus vai pārslēgtu uz automātisko režīmu.

4 - ≡ LIST (Saraksts)

Lai atvērtu vai aizvērtu kanālu sarakstu.

5 - 📺 Kanāls

Lai pārslēgtu uz nākamo vai iepriekšējo kanālu kanālu sarakstā.

Lai atvērtu nākamo vai iepriekšējo lapu teleteksta sadaļā vai

pārietu uz nākamo vai iepriekšējo sadaļu diskā.

6 - 🔊 Izslēgt skaņu

Nospiediet, lai izslēgtu skaņu vai to atjaunotu.

7 - TEXT (Teleteksts)

Lai atvērtu vai aizvērtu tekstu / teletekstu.

6.2

Taustiņu pārskats 6300., 6500., 6600., 6700. sērijai

Augšdaļa



1 - 🔴 Gaidstāve / Ieslēgts

Nospiediet, lai ieslēgtu televizoru vai pārslēgtu gaidstāves režīmā.

2 - Atskaņošanas un ierakstīšanas taustiņi

- Atskaņot ▶, lai atskaņotu saturu.
- Pauze ⏸, lai pauzētu atskaņošanu
- Apturēt ■, lai apturētu atskaņošanu
- Attīt ◀◀, lai attītu
- Ātri tīt uz priekšu ▶▶, lai ātri pārtītu uz priekšu
- Ierakstīt ●, lai sāktu ierakstīšanu

3 - 📺 Ambilight

Lai atlasītu Ambilight iestatījumu.

4 - 📺 TV GUIDE (TV ceļvedis)

Nospiediet, lai atvērtu vai aizvērtu TV ceļvedi.

5 - ⚙️ Iestatījumi

Lai atvērtu iestatījumu izvēlni.

6 - 📺 Attēla formāts

Nospiediet, lai atvērtu vai aizvērtu attēla formāta izvēlni.

7 - 📺 SOURCES (Avoti)

Lai atvērtu vai aizvērtu avotu izvēlni - pievienoto ierīču sarakstu.

8 - 🔍 SEARCH (Meklēt)

Lai atvērtu biežāk meklēto frāžu lapu.

Vidus



1 - 📺 SMART TV

Nospiediet, lai atvērtu Smart TV sāklapu.

2 - Krāsu taustiņi

Izpildiet ekrānā redzamos norādījumus. Zilais taustiņš —, atver palīdzību.

3 - ⓘ INFO (Informācija)

Nospiediet, lai atvērtu vai aizvērtu izvēlni informāciju par pārraidi.

4 - ⏪ BACK (Atpakaļ)

Lai pārslēgtu uz iepriekšējo izvēlēto kanālu.

Lai aizvērtu izvēlni, nemainot iestatījumu.

Lai pārietu uz iepriekšējo Smart TV lapu.

5 - 🏠 HOME (Sākums)

Nospiediet, lai atvērtu vai aizvērtu sākuma izvēlni.

6 - 📺 EXIT (Iziet)

Lai pārslēgtu atpakaļ uz televīzijas skatīšanas.

7 - ⚙️ OPTIONS (Opcijas)

Nospiediet, lai atvērtu vai aizvērtu izvēlni Opcijas.

8 - OK (Labi) taustiņš

Lai apstiprinātu iestatījuma izvēli.

9 - Bultiņu / navigācijas taustiņi

Nospiediet, lai pārvietotos uz augšu, uz leju, pa kreisi vai pa labi.

10 - 📺 MULTIVIEW

Lai atvērtu īpaši mazu ekrānu.

Apakšdaļa



1 - Skaļums

Nospiediet, lai regulētu skaļuma līmeni.

2 - Ciparu taustiņi un teksta tastatūra

Nospiediet, lai tieši izvēlētos televīzijas kanālu vai ievadītu tekstu.

3 - SUBTITLE (Subtitri)

Lai ieslēgtu, izslēgtu subtitrus vai pārslēgtu uz automātisko režīmu.

4 - LIST (Saraksts)

Lai atvērtu vai aizvērtu kanālu sarakstu.

5 - Kanāls

Lai pārslēgtu uz nākamo vai iepriekšējo kanālu kanālu sarakstā.

Lai atvērtu nākamo vai iepriekšējo lapu teleteksta sadaļā vai pārietu uz nākamo vai iepriekšējo sadaļu diskā.

6 - Izslēgt skaņu

Nospiediet, lai izslēgtu skaņu vai to atjaunotu.

7 - TEXT (Teleteksts)

Lai atvērtu vai aizvērtu tekstu / teletekstu.

6.3

Tastatūra

Pārskats

Qwerty un Azerty

Qwerty / Azerty tastatūras pārskats.*

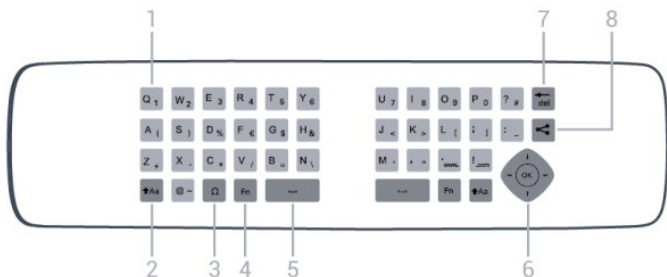

1 - Qwerty / Azerty rakstzīme

Rakstzīmes novietojums, ja iestatītais tastatūras izkārtojums ir Azerty.

2 - Pārslēgt

Lai rakstītu lielos burtus.

3 - Īpašās rakstzīmes

Lai atvērtu ekrāna tastatūru un izvēlētos īpašas rakstzīmes vai simbolus.

4 - Fn taustiņš

Lai rakstītu ciparus vai pieturzīmes.

5 - Atstarpe

6 - Navigācija un OK (Labi)

7 - Atpakaļatkāpe

Lai dzēstu rakstzīmi pirms teksta kursora.

8 - Kopīgot šo

Lai kopīgotu tiešsaistē pašreiz skatīto saturu.

Qwerty un kirilica

Qwerty / kirilicas tastatūras pārskats.*

1 - Kirilicas rakstzīmes

Rakstzīmes ir pieejamas, kad tastatūra ir pārslēgta kirilicas režīmā.

2 - Kirilicas tastatūras pārslēgšana

Lai pārslēgtu tastatūru uz kirilicas rakstzīmēm vai atpakaļ uz Qwerty.

3 - Pārslēgt

Lai rakstītu lielos burtus.

4 - Īpašās rakstzīmes

Lai atvērtu ekrāna tastatūru un izvēlētos īpašas rakstzīmes vai simbolus.

5 - Fn taustiņš

Lai rakstītu ciparus vai pieturzīmes.

6 - Atstarpe

7 - Kopīgot šo

Lai kopīgotu tiešsaistē pašreiz skatīto saturu.

8 - Navigācija un OK (Labi)

* Jūsu tālvadības pultī ir Qwerty / Azerty vai Qwerty / kirilicas tastatūra atkarībā no reģiona.

Teksta rakstīšana

Izmantojot tālvadības pults aizmugurē esošo tastatūru, varat rakstīt tekstu jebkurā teksta laukā ekrānā. Pagrieziet tastatūru uz augšu, lai aktivizētu tastatūras taustiņus. Turiet tālvadības pultī ar divām rokām un rakstiet ar abiem īkšķiem.

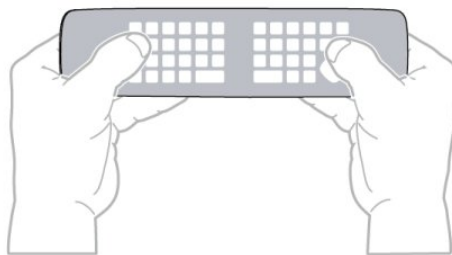

Ievadiet tekstu

- Lai ievadītu tekstu teksta laukā ekrānā, atlasiet teksta lauku un sāciet rakstīt. Nospiediet **OK (Labi)**, lai apstiprinātu tekstu.

Lielie un mazie burti

- Lai rakstītu ar lielajiem burtiem, tieši pirms rakstzīmes nospiediet taustiņu **↑Aa** (Pārslēgt).
- Lai rakstītu vairākus lielos burtus pēc kārtas, rakstīšanas laikā nospiediet un turiet taustiņu **↑Aa**.
- Lai nepārtraukti rakstītu lielos burtus, 2 sekundes nospiediet taustiņu **↑Aa**, lai pārslēgtu tastatūru lielo burtu režīmā.
- Lai izslēgtu lielo burtu režīmu, vēlreiz nospiediet taustiņu **↑Aa**. Ja 20 sekundes netiek nospiests neviens taustiņš, lielo burtu režīms tiek izslēgts automātiski. Lielo burtu režīms tiek izslēgts arī tad, ja piespiežat jebkuru citu tastatūras modifikatora taustiņu, piemēram, taustiņu **Fn** vai **Ω**.

Cipari un interpunkcijas rakstzīmes

- Lai ierakstītu ciparu vai interpunkcijas rakstzīmi, pirms nepieciešamā cipara vai interpunkcijas rakstzīmes nospiediet taustiņu **Fn**. Varat ieslēgt vai izslēgt Fn režīmu tāpat kā lielo burtu režīmu.

Internets

- Varat izmantot taustiņu **Fn**, lai ievadītu **www.** vai **.com**.

Burti ar diakritiskām zīmēm un simboli

Burti ar diakritiskajām zīmēm un simboli nav tieši pieejami tālvaldības pults tastatūrā.

Lai ierakstītu šādu rakstzīmi, varat atvērt ekrāna tastatūru.

Lai atvērtu ekrāna tastatūru, nospiediet **Ω**. Ekrāna tastatūrā varat pārvietoties uz vajadzīgo rakstzīmi. Pārlēdziet tastatūras izkārtojumu ar krāsu taustiņiem. Nospiediet **OK** (Labi), lai ievadītu rakstzīmi. Ekrāna tastatūra tiek aizvērta, ja nospiež kādu no tālvaldības pults tastatūras rakstzīmju taustiņiem.

Speciālās rakstzīmes var ievadīt arī ar tālvaldības pults SMS/teksta tastatūru tālvaldības pults priekšpusē.

Qwerty, Azerty un kirilicas tastatūra

Tālvaldības pults tastatūras standarta izkārtojums ir Qwerty.

Azerty tastatūra

Atkarībā no reģiona tālvaldības pults tastatūra var būt iestatīta kā Azerty. Azerty rakstzīmes ir norādītas attiecīgo taustiņu augšējā labajā pusē.

Lai iestatītu tastatūras izkārtojumu kā Azerty, . . .

1 - Nospiediet **▲** un atlasiet **Uzstādīšana**, un nospiediet **OK** (Labi), lai atvērtu iestatīšanas izvēlni.

2 - Atlasiet **TV iestatījumi > Vispārīgie iestatījumi > Tālvaldības pults tastatūra**.

3 - Atlasiet **Azerty** vai **Qwerty**.

Kirilicas tastatūra

Atkarībā no reģiona tālvaldības pults tastatūru var pārslēgt uz kirilicas rakstzīmēm.

Kirilicas rakstzīmes ir norādītas tastatūras taustiņu augšējā labajā pusē.

Lai rakstītu kirilicas rakstzīmes . . .

1 - Nospiediet **☞** uz tālvaldības pults.

2 - Vēlreiz nospiediet **☞** lai pārslēgtu atpakaļ uz Qwerty.

Qwerty un Azerty tastatūra

Tālvaldības pults tastatūras standarta izkārtojums ir Qwerty.

Azerty tastatūra

Atkarībā no reģiona tālvaldības pults tastatūra var būt iestatīta kā Azerty. Azerty rakstzīmes ir norādītas attiecīgo taustiņu augšējā labajā pusē.

Lai iestatītu tastatūras izkārtojumu kā Azerty, . . .

1 - Nospiediet **▲** un atlasiet **Uzstādīšana**, un nospiediet **OK** (Labi).

2 - Atlasiet **TV iestatījumi > Vispārīgie iestatījumi > Tālvaldības pults tastatūra**.

3 - Atlasiet **Azerty** vai **Qwerty**.

6.4

Rādītājs (7500. sērijas televizoram)

Par rādītāju

Tā vietā, lai pārvietotos ekrānā ar bultiņu taustiņiem, varat izmantot rādītāju. Varat pārvietot rādītāju (zilu bultiņu) televizora ekrānā, kustinot tālvaldības pulti, tieši tāpat kā pārvietojot kursoru datora ekrānā ar peli.

Varat izmantot rādītāju, lai televizorā navigētu **Smart TV programmas*** un **interneta lapas**. Dažas Smart TV programmas, iespējams, neatbalsta rādītāju. Ja rādītājs nav pieejams, varat izmantot bultiņu taustiņus, lai navigētu ekrānā.

Varat noregulēt rādītāja ātrumu, vai, ja nevēlaties izmantot rādītāju, varat to izslēgt.

* Pakāpeniski vairāk Smart TV programmās būs pieejams rādītājs.

Rādītāja lietošana

Atverot Smart TV sākuma lapu, rādītājs ir redzams ekrāna vidū.

Novietojiet īkšķi uz taustiņa **OK** (Labi) (nenospiediet to) un pārvietojiet tālvaldības pulti ar locītavu, nav jākustina visa roka. Varat atlaist taustiņu **OK** (Labi) un fiksēt rādītāju vietā. Varat pārvietot tālvaldības pulti un kustināt rādītāju, novietojot īkšķi atpakaļ uz taustiņa **OK** (Labi).

Nospiežot uz bultiņas taustiņa, lai navigētu, rādītājs pazūd. Lai atsauktu rādītāju, novietojiet īkšķi uz taustiņa **OK** (Labi) un īslaicīgi pakustiniet tālvaldības pulti.



Kad novietojat rādītāju uz saites . . .

- 1 - Rādītājs tiek izgaismots.
- 2 - Nospiediet **OK** (Labi), lai atvērtu saiti.

Kad novietojat rādītāju uz teksta lauka . . .
Nospiediet **OK** (Labi), lai ievadītu tekstu.

Rādītāja ātrums

Varat noregulēt rādītāja ātrumu, ātrumu, ar kādu rādītājs tiek pārvietots ekrānā.

Lai noregulētu ātrumu . . .

- 1 - Nospiediet **Ā** un atlasiet **Uzstādīšana**, pēc tam nospiediet **OK** (Labi).
 - 2 - Atlasiet **TV iestatījumi** un nospiediet **OK** (Labi).
 - 3 - Atlasiet **Vispārīgie iestatījumi > Rādītāja/peles iestatījumi** un nospiediet **OK** (Labi).
 - 4 - Nospiediet bultiņas **▲** (uz augšu) vai **▼** (uz leju), lai palielinātu vai samazinātu ātrumu.
 - 5 - Nospiediet bultiņu **▶** (pa labi), lai pārbaudītu iestatīto ātrumu.
 - 6 - Nospiediet bultiņu **◀** (pa kreisi), lai atgrieztos pie iestatījuma.
- Varat vēlreiz regulēt iestatījumu.
- 7 - Nospiediet **OK** (Labi), lai saglabātu un aizvērtu iestatījumu.
 - 8 - Nospiediet **↶**, ja nepieciešams, vairākkārt, lai aizvērtu izvēlni.

Izslēgšana

Ja vēlaties navigēt Smart TV un interneta lapās tikai ar bultiņu taustiņiem, varat izslēgt rādītāju.

Lai izslēgtu rādītāju . . .

- 1 - Nospiediet **Ā** un atlasiet **Uzstādīšana**, pēc tam nospiediet **OK** (Labi).
- 2 - Atlasiet **TV iestatījumi** un nospiediet **OK** (Labi).
- 3 - Atlasiet **Vispārīgie iestatījumi > Tālvadības pults rādītājs** un atlasiet **Izslēgts**.
- 4 - Nospiediet **↶**, ja nepieciešams, vairākkārt, lai aizvērtu izvēlni.

6.5

IS sensors RF tālvadības pultij

Televizora tālvadības pultī tiek izmantota RF (radiofrekvence), lai televizoram sūtītu komandas. Pateicoties RF, tālvadības pults nav jāpavērš televizora virzienā.

Taču televizors var saņemt arī komandas no tālvadības pults, kurā komandu sūtīšanai tiek izmantoti infrasarkanie stari. Ja izmantojat šādu tālvadības pulti, vienmēr pavērsiet to pret infrasarkanā staru sensoru televizora priekšpusē.



6.6

IS sensors tālvadības pultij bez RF

Taču televizors var saņemt arī komandas no tālvadības pults, kurā komandu sūtīšanai tiek izmantoti infrasarkanie stari. Ja izmantojat šādu tālvadības pulti, vienmēr pavērsiet to pret infrasarkanā staru sensoru televizora priekšpusē.



6.7

Savienošana pārī ar televizoru

* Tikai 7100., 7500. sērijas televizoram

Šajā tālvadības pultī tiek izmantota RF (radiofrekvence), lai televizoram sūtītu komandas. Atšķirībā no tālvadības pultīm, kurās izmanto infrasarkanā staru signālus, ar šo tālvadības pulti var sūtīt komandas, nevēršot to televizora virzienā.

Televizors paziņos, kad tālvadības pults bateriju uzlādes līmenis kļūs zems.

Tālvadības pults savienošana pārī

Lai tālvadības pults sazinātos ar televizoru, abas ierīces jāsavieno pārī. Kad tās ir savienotas pārī, ar tālvadības pulti vairs nevar vadīt

citu televizoru.

Kad sākat sākotnējo televizora iestatīšanu, televizorā tika parādīts aicinājums nospiegt taustiņu **OK** (Labi); kad to izdarījāt, tika veikta savienošana pārī. Kad izslēdzat televizoru, savienojums pārī tiek saglabāts. Ar šo televizoru var savienot pārī maksimāli 5 tālvadības pultis.

Atkārtota savienošana pārī

Šo televizoru var savienot pārī ar citu tālvadības pulti. Tālvadības pults savienošanas pārī metode ir atšķirīga tālvadības pultij, kas jau ir savienota pārī ar citu televizoru, un tālvadības pultij, kas vēl nav savienota pārī.

• Tālvadības pults ir savienota pārī ar citu televizoru

Lai savienotu ierīces pārī, turiet tālvadības pulti tuvu Philips logotipam (10 cm attālumā) un vienlaicīgi nospiediet **—** sarkano un **—** zilo taustiņu. Ja savienošana izdodas veiksmīgi, tiek parādīts ziņojums.

• Tālvadības pults vēl nav savienota pārī

Lai savienotu ierīces pārī, turiet tālvadības pulti tuvu Philips logotipam (10 cm attālumā) un nospiediet **OK** (Labi). Ja savienošana izdodas veiksmīgi, tiek parādīts ziņojums.

Mazumtirdzniecības vajadzībām

Lai savienotu pārī jaunu televizoru (vēl nav savienots) ar tālvadības pulti, kas jau ir savienota ar citu televizoru, turiet tālvadības pulti tuvu Philips logotipam (10 cm attālumā) un vienlaicīgi nospiediet **—** sarkano un **—** zilo taustiņu. Ja savienošana izdodas veiksmīgi, tiek parādīts ziņojums.

Piezīme.

Ja tālvadības pulti joprojām neizdodas savienot pārī ar televizoru, nospiediet **▲** > Uzstādīšana > TV iestatījumi > Vispārīgie iestatījumi > Pārinstalēt TV, pēc tam vēlreiz atkārtojiet savienošanu pārī.

6.8

Baterijas

Ar bīdāmu vāciņu

Ja televizors nereaģē uz tālvadības pults taustiņu nospiešanu, iespējams, ka baterijas ir tukšas.

Lai nomainītu baterijas, atveriet bateriju nodalījumu tālvadības pults tastatūras pusē.

- 1 - Pavirziet bateriju vāciņu bultiņas norādītajā virzienā.
- 2 - Nomainiet vecās baterijas ar 2 **AAA-LR03-1,5 V** tipa baterijām. Pārlicinieties, vai ir pareizi savietoti bateriju + un - poli.
- 3 - Uzlieciet bateriju vāciņu un pabīdiet atpakaļ, līdz tas noklikšķ.



Ja tālvadības pulti neizmantojat ilgāku laiku, izņemiet baterijas. Droši atbrīvojieties no vecajām baterijām atbilstoši norādījumiem.

Lai iegūtu papildinformāciju, nospiediet **—** **Atslēgvārdi** un atrodi **Lietošanas beigas**.

Ar noklikšķināmu vāciņu

Televizors paziņos, kad tālvadības pults bateriju uzlādes līmenis kļūs zems.

Lai nomainītu baterijas, atveriet bateriju nodalījumu tālvadības pults tastatūras pusē.

- 1 - Izmantojiet nelielu monētu vai citu nelielu, neasu priekšmetu un nospiediet kvadrātveida podziņu, lai atvērtu bateriju vāciņu.
- 2 - Pavirziet zilo fiksatoru atvērtā pozīcijā ar bultiņu norādītajā virzienā un paceliet fiksatoru.
- 3 - Nomainiet vecās baterijas ar 2 **AA-LR6-1,5 V** tipa sārma baterijām. Pārlicinieties, vai ir pareizi savietoti bateriju + un - poli.
- 4 - Pastumiet zilo fiksatoru uz leju un pabīdiet, līdz tas noklikšķ.
- 5 - Uzlieciet bateriju vāciņu un pastumiet uz leju, līdz tas noklikšķ.

Nolieciet tālvadības pulti aptuveni 15 sekundes, lai kalibrētu rādītāju.

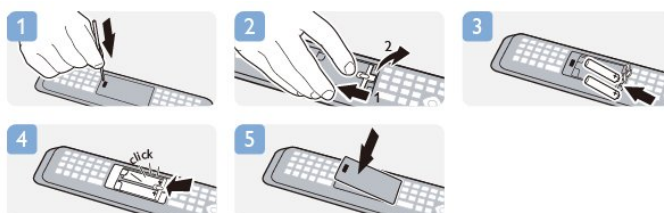

Ja tālvadības pulti neizmantojat ilgāku laiku, izņemiet baterijas. Droši atbrīvojieties no vecajām baterijām atbilstoši norādījumiem.

Lai iegūtu papildinformāciju, nospiediet **—** **Atslēgvārdi** un atrodi **Lietošanas beigas**.

6.9

Tīrīšana

Tālvadības pults ir apstrādāta ar skrāpējumizturīgu pārklājumu.

Tālvadības pults tīrīšanai izmantojiet mīkstu, mitru drāniņu. Nekādā gadījumā tālvadības pults tīrīšanai neizmantojiet tādas vielas kā spirtu, ķīmikālijas vai sadzīves tīrīšanas līdzekļus.

Televīzijas kanāli

7.1

Televīzijas kanālu skatīšanās

Kanālu pārslēgšana

Lai skatītos televīzijas kanālus, nospiediet **TV**. Televīzora tiek ieslēgts pēdējais skatītais TV kanāls.

Varat arī nospiegt **HOME**, lai atvērtu sākuma izvēlni, atlasīt **Skatīties televizoru** un nospiegt **OK** (Labi).



Lai pārslēgtu kanālus, nospiediet **⏮ +** vai **⏭ -**. Ja zināt kanāla numuru, ievadiet to ar ciparu taustiņiem. Kad esat ievadījis numuru, nospiediet **OK** (Labi), lai pārslēgtu kanālu.

Lai pārslēgtu uz iepriekšējo kanālu, nospiediet **⏮**.

Kanāla pārslēgšana no kanālu saraksta

Skatoties TV kanālu, nospiediet **≡ LIST (Saraksts)**, lai atvērtu kanālu sarakstus.

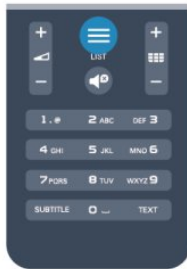

Kanālu sarakstā var saglabāt vairākas lapas ar kanāliem. Lai skatītu nākamo vai iepriekšējo lapu, nospiediet **⏮ +** vai **⏭ -**.

Lai aizvērtu kanālu sarakstus, nepārslēdzot kanālu, vēlreiz nospiediet **≡ LIST (Saraksts)**.

Radio kanāli

Ja ir pieejama digitālā apraide, digitālās radiostacijas noskaņošanas laikā tiek iestatītas automātiski. Lai televizoru pārslēgtu uz radio kanālu, rīkojieties tāpat, kā pārslēdzot uz televīzijas kanālu.

Kanālu saraksts

Favorītu kanāli

Varat izveidot izlases kanālu sarakstu, kurā iekļauti tikai tie kanāli, ko vēlaties skatīties. Ja ir atlasīts tikai izlases kanālu saraksts, pārslēdzot kanālus, būs redzami tikai jūsu izlases kanāli.

Izlases kanālu sarakstu izveidošana

1 - Skatoties TV kanālu, nospiediet **≡ LIST (Saraksts)**, lai atvērtu kanālu sarakstu.

2 - Atlasiet **Visi**, lai skatītos visus kanālus.

3 - Atlasiet kanālu un nospiediet **⏮** lai atzīmētu kā izlases kanālu.

4 - Atlasītie kanāli ir atzīmēti ar **★**.

5 - Lai pabeigtu, nospiediet **⏮**. Kanāli tiek pievienoti izlases sarakstam.

Lai noņemtu kanālu no izlases saraksta, atlasiet kanālu, izmantojot **★**, pēc tam vēlreiz nospiediet **⏮** lai noņemtu izlases atzīmi.

Pārkārtot

Izlases kanālu sarakstā varat mainīt kanālu secību (pozīciju).

1 - Kanālu sarakstā **Izlase** iezīmējiet kanālu, kam vēlaties mainīt pozīciju.

2 - Nospiediet **⏮**.

3 - Atlasiet kanālu pārkārtošanai un nospiediet **OK** (Labi).

4 - Nospiediet **navigācijas pogas**, lai pārvietotu iezīmēto kanālu uz citu atrašanās vietu, un nospiediet **OK** (Labi).

5 - Kad esat pabeidzis, nospiediet **TV EXIT (Iziet)**, lai izietu no izlases kanālu saraksta.

Varat iezīmēt citu kanālu un atkārtot iepriekš minētās darbības.

Kanālu saraksta skati

Kanālu sarakstos varat atrast visus noskaņotos TV un radio kanālus.

Papildus kanālu sarakstam **Visi**, kurā iekļauti visi noskaņotie kanāli, varat izveidot **Izlases** sarakstu, atsevišķi skatīt noskaņotās **radiostacijas** vai uzzināt par nesen pievienotajiem kanāliem **jauno** kanālu sarakstā.

Kanālu logotipi

Dažās valstīs televīzora var būt redzami kanāli logotipi. Ja nevēlaties redzēt šos logotipus, varat tos izslēgt.

Kanālu logotipu izslēgšana. . .

1 - Nospiediet **HOME** un atlasiet **Uzstādīšana**, pēc tam nospiediet **OK** (Labi).

2 - Atlasiet **TV iestatījumi > Vispārīgie iestatījumi > USB tastatūras iestatījumi** un nospiediet **OK** (Labi).

3 - Atlasiet **Izslēgts** un nospiediet **OK** (Labi).

4 - Nospiediet **⏮**, ja nepieciešams, vairākkārt, lai aizvērtu izvēlni.

Kanālu pārdēvēšana

Kanālu sarakstā jūs varat pārdēvēt kanālus.

1 - Kādā no kanālu sarakstiem atlasiet kanālu, ko vēlaties pārdēvēt.

2 - Atlasiet pārdēvējamo kanālu.

3 - Nospiediet **→**.

Varat ievadīt tekstu ar tālvadības pults tastatūru vai atvērt ekrāna tastatūru.

Ar ekrāna tastatūru

- Lai atvērtu ekrāna tastatūru, novietojiet kursoru nosaukuma teksta laukā un nospiediet **OK** (Labi).

- Lai dzēstu rakstzīmi kursora priekšā, nospiediet **←**

Atpakaļatkāpe.

- Lai ievadītu rakstzīmi, atlasiet rakstzīmi ar bultiņu taustiņiem un nospiediet **OK** (Labi).

- Lai atlasītu lielos burtus, nospiediet **↵**.

- Lai atlasītu ciparus vai speciālās rakstzīmes, nospiediet **0-9**.

- Kad esat pabeidzis, nospiediet **↵** lai aizvērtu ekrāna tastatūru.

- Lai pabeigtu pārdēvēšanu, atlasiet **Pabeigts** un nospiediet **OK** (Labi).

Ar tālvadības pults tastatūru*

- Lai dzēstu rakstzīmi, novietojiet kursoru aiz rakstzīmes un nospiediet **↵**.

- Lai ievadītu rakstzīmi, nospiediet tastatūras rakstzīmi.

- Kad esat pabeidzis, nospiediet **OK** (Labi), lai atlasītu **Pabeigts**.

Vēlreiz nospiediet **OK** (Labi), lai pabeigtu pārdēvēšanu.

Lai iegūtu papildinformāciju par tastatūras izmantošanu, nospiediet **→** **Atslēgvārdi** un atrodiat **Tālvadības pults, tastatūra**.

* Tikai tālvadības pultij ar tastatūru

Bloķēt kanālu

Lai neļautu bērniem skatīties kādu kanālu vai programmu, varat bloķēt kanālus vai programmas, kam noteikts vecuma ierobežojums.

Bloķēt kanālu

Varat bloķēt kanālu, lai neļautu bērniem to skatīties. Lai skatītos bloķētu kanālu, jāievada bērnu slēdzenes kods. Nevarat bloķēt pārraides no pievienotām ierīcēm.

Lai bloķētu kanālu . . .

1 - Skatoties TV kanālu, nospiediet **≡** **LIST** (Saraksts), lai atvērtu **kanālu sarakstu**.

2 - Jebkurā sarakstā atlasiet bloķējamo kanālu.

3 - Nospiediet **≡** **OPTIONS** (Opcijas) un atlasiet **Bloķēt kanālu**. Kanālu sarakstā bloķētais kanāls tiek apzīmēts ar **🔒**.

Lai atbloķētu kanālu, kanālu sarakstā atlasiet bloķēto kanālu.

Nospiediet **≡** **OPTIONS** (Opcijas) un atlasiet **Atbloķēt kanālu**.

Jums būs jāievada bērnu slēdzenes kods.

Vecuma ierobežojums

Lai bērniem neļautu skatīties vecumam neatbilstošu pārraidi, varat izmantot vecuma ierobežojumu.

Dažas digitālās televīzijas raidorganizācijas ir noteikušas pārraižu skatīšanās vecuma ierobežojumus. Ja pārraides vecuma ierobežojums atbilst vai ir augstāks nekā jūsu iestatītais vecuma ierobežojums, pārraide tiks bloķēta.

Lai skatītos bloķētu programmu, jāievada bērnu slēdzenes kods. Vecuma ierobežojums (vecāku vērtējums) tiek iestatīts visiem kanāliem.

Lai iestatītu vecuma ierobežojumu . . .

1 - Nospiediet **🏠** un atlasiet **Uzstādīšana**, pēc tam nospiediet **OK** (Labi).

2 - Atlasiet **Kanālu iestatījumi > Bloķēt bērniem > Vecuma ierobežoj.** un nospiediet **OK** (Labi).

3 - Ievadiet 4 ciparu bērnu slēdzenes kodu un apstipriniet. Tagad varat iestatīt vecuma ierobežojumu.

4 - Iestatiet vecumu un nospiediet **OK** (Labi).

5 - Nospiediet **↵**, ja nepieciešams, vairākkārt, lai aizvērtu izvēlni.

Lai izslēgtu vecāku novērtējumu, kā vecuma iestatījumu atlasiet **Nav**.

Televīzora būs jāievada kods, lai atbloķētu pārraidi. Dažu operatoru gadījumā televizors bloķē tikai pārraides ar augstāku ierobežojumu.

Bloķēšanas koda iestatīšana vai maiņa

Lai iestatītu bloķētāja kodu vai mainītu pašreizējo kodu . . .

1 - Nospiediet **🏠** un atlasiet **Uzstādīšana**, pēc tam nospiediet **OK** (Labi).

2 - Atlasiet **Satelīta iestatījumi > Bloķēt bērniem > Mainīt kodu** un nospiediet **OK** (Labi).

3 - Ja kods jau ir iestatīts, ievadiet pašreizējo bērnu bloķētāja kodu un pēc tam divreiz ievadiet jauno kodu.

Jaunais kods ir iestatīts.

Vai aizmirsāt kodu?

Ja aizmirsāt atbloķēšanas kodu, sazinieties ar Philips klientu apkalpošanas centru savā valstī. Tālruņa numuru sk. televizora komplektā iekļautajā dokumentācijā vai arī atveriet vietni **www.philips.com/support**.

Kanālu opcijas

Skatoties kanālu, atkarībā no kanāla tipa (analogais vai digitālais) vai no televizora iestatījumiem var būt pieejamas dažas opcijas.

Opciju izvēlnes atvēršana

Kanāla skatīšanās laikā nospiediet **≡** **OPTIONS** (Opcijas).



Universālā piekļuve

Ja ir ieslēgta universālā piekļuve, varat iestatīt dažas opcijas, kas paredzētas vājdzirdīgiem un vājredzīgiem cilvēkiem.

Lai iegūtu papildinformāciju, nospiediet **Atslēgvārdi** un atrodiat **Universālā piekļuve**.

Video atlase

Digitālās televīzijas kanāli var piedāvāt vairākus video signālus (daudzplūsmu apraide), tā paša notikuma citus kameras skatpunktus vai leņķus vai dažādas programmas vienā TV kanālā. Ja šādi TV kanāli ir pieejami, televizors parāda ziņojumu.

Subtitri

Ar šo opciju var atlasīt **Subtitri ieslēgti** vai **Subtitri izslēgti**. Lai redzētu subtitrus tikai tad, kad ar taustiņu  ir izslēgta skaņa, atlasiet **Subtitri ieslēgti bez skaņas**.

Subtitru valoda

Digitālās apraides kanāliem varat īslaicīgi atlasīt kādu no pieejamajām subtitru valodām, ja nav pieejama neviena no jūsu izvēlētajām valodām.

Lai iegūtu papildinformāciju, nospiediet **Atslēgvārdi** un atrodiat **Subtitri**.

Audio valodas

Digitālās apraides kanāliem varat īslaicīgi atlasīt kādu no pieejamajām audio valodām, ja nav pieejama neviena no jūsu izvēlētajām valodām.

Lai iegūtu papildinformāciju, nospiediet **Atslēgvārdi** un atrodiat **Audio valodas**.

Dual I-II

Šī opcija ir pieejama, ja audio signāls satur divas audio valodas, bet nav norādīta viena vai abas valodas.

Kopējs interfeiss

Ja CAM modulī ir pieejams priekšapmaksas saturs, ar šo opciju var iestatīt satura nodrošinātāja iestatījumus.

HbbTV šajā kanālā

Varat bloķēt HbbTV lapas kanāliem, kas piedāvā HbbTV. Lai iegūtu papildinformāciju, nospiediet **Atslēgvārdi** un atrodiat **HbbTV**.

MHP lietojumpr.

Iespējotiet vai atspējotiet MHP programmas.

Lai iegūtu papildinformāciju, nospiediet **Atslēgvārdi** un atrodiat **MHP**.

Statuss

Atlasiet **Statuss**, lai skatītu tehnisko informāciju par kanālu (vai tas ir analogais vai digitālais kanāls) vai pievienoto ierīci, ko skatāties.

Dalieties

Sniedz lietotājam iespēju paziņot par savām aktivitātēm sociālajos tīklos (piemēram, Twitter, Facebook vai e-pastā).

Attēla formāts

Ja attēla augšā un apakšā vai abos sānos redzamas melnas malas, varat pielāgot attēla formātu, lai attēls aizpildītu visu ekrānu.

Lai mainītu Attēla formātu . . .

- 1 - Skatoties TV kanālu, nospiediet  lai atvērtu izvēlni **Attēla formāts**.
- 2 - Sarakstā atlasiet formātu un nospiediet **OK** (Labi).

Atbilstoši attēlam ekrānā pieejami šādi formāti . . .

• Pamata

- Aizpildīt ekrānu
- Ietilpināt ekrānā

• Papildu

- Pēdējais iestatījums
- Pārslēgt
- Tuvināt
- Izstiept
- Standarta
- Atsaukt

Teksts / Teleteksts

Teleteksta lapas

Lai atvērtu tekstu (teletekstu), kamēr skatāties televīzijas kanālus, nospiediet **TEXT** (Teleteksts).

Lai aizvērtu teletekstu, vēlreiz nospiediet **TELETEKSTS**.

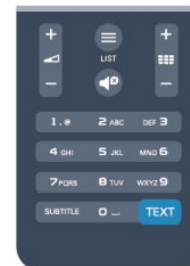

Teleteksta lapas atlasīšana

Lai atlasītu lapu . . .

- 1 - Izmantojot ciparu taustiņus, ievadiet lapas numuru.
- 2 - Izmantojiet bultiņu taustiņus, lai navigētu.
- 3 - Lai atlasītu lapas apakšā esošo vienumu ar krāsas kodējumu, nospiediet krāsu taustiņu.

Teleteksta apakšlapas

Vienai teleteksta lapai var būt vairākas apakšlapas. Apakšlapu numuri ir norādīti joslā blakus galvenās lapas numuram. Lai atlasītu apakšlapu, nospiediet ◀ vai ▶.

T.O.P. teleteksta lapas

Dažas raidorganizācijas piedāvā T.O.P. teleteksta funkciju. Lai teletekstā atvērtu T.O.P. teleteksta lapas, nospiediet ≡ **OPTIONS** (Opcijas) un atlasiet **T.O.P. pārskats**.

Teleteksta opcijas

Teleteksta sadaļā nospiediet ≡ **OPTIONS** (Opcijas), lai atlasītu šādas opcijas . . .

- **Iesaldēt lapu**

Lai apturētu apakšlapu automātisko rotāciju.

- **Divdaļīgs ekrāns/pilnekrāns**

Lai attēlotu TV kanālu un teletekstu blakus vienu otram.

- **T.O.P. pārskats**

Lai atvērtu T.O.P. teletekstu.

- **Palielināt**

Lai palielinātu teleteksta lapu ērtai lasīšanai.

- **Parādīt**

Lai parādītu slēpto informāciju lapā.

- **Cikla apakšlapas**

Lai cikliski mainītu apakšlapas, ja tās ir pieejamas.

- **Valoda**

Lai pārslēgtu rakstzīmju grupu, ko izmanto teleteksta attēlošanai.

- **Teleteksts 2.5**

Lai aktivizētu teletekstu 2.5 ar lielāku skaitu krāsu un labāku grafiku.

Teleteksta iestatīšana

Teleteksta valoda

Dažas digitālās televīzijas raidorganizācijas piedāvā teletekstu vairākās valodās.

Lai iestatītu galvenā un papildu teleteksta valodu . . .

- 1 - Nospiediet 🏠 un atlasiet **Uzstādīšana**, pēc tam nospiediet **OK** (Labi).
- 2 - Atlasiet **Kanālu iestatījumi > Valoda**.
- 3 - Atlasiet **Galvenais teleteksts** vai **Papildu teleteksts**.
- 4 - Atlasiet vēlamās teleteksta valodas.
- 5 - Nospiediet ⏪, ja nepieciešams, vairākkārt, lai aizvērtu izvēlni.

Teleteksts 2.5

Ja pieejams, Teleteksts 2.5 nodrošina vairāk krāsu un kvalitatīvāku grafiku. Teleteksts 2.5 ir aktivizēts kā ražotāja standarta iestatījums.

Lai izslēgtu teletekstu 2.5 . . .

- 1 - Nospiediet **TEXT** (Teleteksts).
- 2 - Teleteksta skatīšanās laikā nospiediet ≡ **OPTIONS** (Opcijas).
- 3 - Atlasiet **Teleteksts 2.5 > Izslēgts**.
- 4 - Nospiediet ⏪, ja nepieciešams, vairākkārt, lai aizvērtu izvēlni.

Izvēlnes valoda

Lai mainītu televizora izvēlņu un ziņojumu valodu . . .

- 1 - Nospiediet 🏠 un atlasiet **Uzstādīšana**, pēc tam nospiediet **OK** (Labi).
- 2 - Atlasiet **TV iestatījumi > Vispārīgie iestatījumi > Izvēlnes valoda** un nospiediet **OK** (Labi).
- 3 - Atlasiet vēlamo valodu un nospiediet **OK** (Labi).
- 4 - Nospiediet ⏪, ja nepieciešams, vairākkārt, lai aizvērtu izvēlni.

Audio valodas

Ja TV kanāls pārraida vairākas vai divas audio valodas, varat izvēlēties vēlamo audio valodu.

- 1 - Televizora skatīšanās laikā nospiediet ≡ **OPTIONS** (Opcijas).
- 2 - Digitālajiem kanāliem atlasiet **Audio valoda**. Analogajiem kanāliem atlasiet **Alternatīvs audiosignāls**. Nospiediet **OK** (Labi), lai apstiprinātu izvēli.
- 3 - Izvēlieties no pieejamajām valodām, pēc tam nospiediet **OK** (Labi).

Piezīme.

Ja analogajiem kanāliem atlasījāt **Alternatīvs audio**, izvēlieties no:

- **Galvenais**: galvenā audio valoda vai
- **SAP**: papildu audio valoda

Subtitri un valodas

Subtitri

Subtitru ieslēgšana

Lai atvērtu subtitru izvēlni, nospiediet **SUBTITLE** (Subtitri). Varat iestatīt subtitrus kā **Ieslēgts**, **Izslēgts** vai **Automātisks**. Lai rādītu subtitrus, kad raidījums nav jūsu valodā (valodā, ko iestatījāt televizoram), atlasiet **Automātisks**. Ja ir ieslēgts šis iestatījums, subtitri tiks rādīti arī tad, kad būsiet izslēdzis skaņu, nospiežot taustiņu 🔇. Analogajiem kanāliem subtitri jāieslēdz **teleteksta** sadaļā.

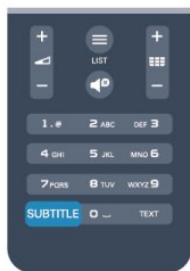

Subtitri digitālajos kanālos

Digitālo kanālu gadījumā subtitri nav jāiestata teleteksta sadaļā. Digitālajos kanālos raidījumam var būt pieejami subtitri vairākās valodās. Varat iestatīt vēlamo galveno un papildu subtitru valodu. Ja ir pieejami subtitri kādā no šīm valodām, tie tiek rādīti televizorā.

Ja nav pieejama neviena izvēlēta subtitru valoda, varat atlasīt citu subtitru valodu, kas ir pieejama.

Galvenās un papildu subtitru valodas iestatīšana. . .

- 1 - Nospiediet **🏠** un atlasiet **Uzstādīšana**, pēc tam nospiediet **OK** (Labi).
- 2 - Atlasiet **Kanālu iestatījumi**, atlasiet **Valodas > Galveno subtitru valoda** vai **Papildu subtitru valoda** un nospiediet **OK** (Labi).
- 3 - Atlasiet valodu un nospiediet **OK** (Labi).
- 4 - Nospiediet **↩**, ja nepieciešams, vairākkārt, lai aizvērtu izvēlni.

Subtitru valodas atlasīšana, ja nav pieejama neviena izvēlēta valoda . . .

- 1 - Nospiediet **≡** **OPTIONS** (Opcijas).
- 2 - Atlasiet **Subtitru valoda**, atlasiet pagaidu valodu un nospiediet **OK** (Labi).

Subtitri analogajos kanālos

Analogajiem kanāliem subtitri jāieslēdz manuāli katram kanālam.

- 1 - Ieslēdziet kanālu un nospiediet **TEXT** (Teleteksts), lai atvērtu teletekstu.
- 2 - Ievadiet subtitru lapas numuru, parasti **888**.
- 3 - Lai aizvērtu teletekstu, vēlreiz nospiediet **TEXT** (Teleteksts). Ja subtitru izvēlnē ir atlasīta opcija Ieslēgts, skatoties šo analogo kanālu, tiek rādīti subtitri (ja tie ir pieejami).
Lai uzzinātu, vai kanāls ir analogais vai digitālais, ieslēdziet kanālu un izvēlnē **Opcijas** atveriet **Statuss**.

Audio valodas

Digitālajos TV kanālos var pārraidīt audio signālu ar vairākām raidījuma valodām. Varat iestatīt vēlamo galveno un papildu audio valodu. Ja ir pieejams audio signāls kādā no šīm valodām, televizorā tiks ieslēgta šī valoda.

Ja nav pieejama neviena izvēlēta audio valoda, varat atlasīt citu audio valodu, kas ir pieejama.

Galvenās un papildu audio valodas iestatīšana. . .

1 - Nospiediet **🏠** un atlasiet **Uzstādīšana**, pēc tam nospiediet **OK** (Labi).

2 - Atlasiet **Kanālu iestatījumi**, atlasiet **Valodas > Galvenā audio valoda** vai **Papildu audio valoda** un nospiediet **OK** (Labi).

3 - Atlasiet valodu un nospiediet **OK** (Labi).

4 - Nospiediet **↩**, ja nepieciešams, vairākkārt, lai aizvērtu izvēlni.

Audio valodas atlasīšana, ja nav pieejama neviena izvēlēta audio valoda. . .

1 - Nospiediet **≡** **OPTIONS** (Opcijas).

2 - Atlasiet **Audio valoda**, atlasiet pagaidu audio valodu un nospiediet **OK** (Labi).



Vājdzirdīgajiem un vājredzīgajiem piemērotas audio valodas

Daži digitālās televīzijas kanāli pārraida īpašu vājdzirdīgiem vai vājredzīgiem cilvēkiem pielāgotu skaņu un subtitrus.

Lai iegūtu papildinformāciju, nospiediet **🔴** **Atslēgvārdi** un atrodiat **Universālā piekļuve**.

Izvēlnes valoda

Lai mainītu televizora izvēlņu un ziņojumu valodu . . .

- 1 - Nospiediet **🏠** un atlasiet **Uzstādīšana**, pēc tam nospiediet **OK** (Labi).
- 2 - Atlasiet **TV iestatījumi > Vispārīgie iestatījumi > Izvēlnes valoda** un nospiediet **OK** (Labi).
- 3 - Atlasiet vēlamo valodu un nospiediet **OK** (Labi).
- 4 - Nospiediet **↩**, ja nepieciešams, vairākkārt, lai aizvērtu izvēlni.

Interaktīvā televīzija

Par iTV

Izmantojot interaktīvo televīziju, dažas digitālās televīzijas raidorganizācijas apvieno parasto televīzijas programmu ar informatīvām vai izklaides lapām. Dažās lapās varat atbildēt programmai vai balsot, iepirkties tiešsaistē vai samaksāt par "video pēc pieprasījuma" raidījumu.

HbbTV, MHEG, . . .

Raidorganizācijas izmanto dažādas interaktīvās televīzijas sistēmas: HbbTV (hibrīdā apraides platjoslas televīzija) vai iTV (interaktīvā televīzija — MHEG). Interaktīvo televīziju reizēm apzīmē kā digitālo tekstu vai sarkano pogu. Taču abas sistēmas atšķiras.



Lai iegūtu papildinformāciju, apmeklējiet raidorganizācijas tīmekļa vietni.

Nepieciešamais aprīkojums

Interaktīvā televīzija ir pieejama tikai digitālās televīzijas kanālos. Lai pilnībā izmantotu interaktīvās televīzijas (Hbb televīzija, MHP vai iTV) piedāvājumu, nepieciešams ātrs (platjoslas) interneta savienojums ar televizoru.

HbbTV

Ja TV kanālā tiek piedāvātas HbbTV lapas, lai skatītu šīs lapas, jums vispirms televizora iestatījumos jāieslēdz HbbTV.

- 1 - Nospiediet  un atlasiet **Uzstādīšana**, pēc tam nospiediet **OK** (Labi).
- 2 - Atlasiet **TV iestatījumi** un atlasiet **Vispārīgie iestatījumi > HbbTV** un nospiediet **OK** (Labi).
- 3 - Atlasiet **Ieslēgts** un nospiediet **OK** (Labi).
- 4 - Nospiediet , ja nepieciešams, vairākkārt, lai aizvērtu izvēlni.

Ja vēlaties novērst piekļuvi HbbTV lapām noteiktā kanālā, varat bloķēt HbbTV lapas tikai šim kanālam.

- 1 - Noskaņojiet uz kanālu, kurā vēlaties bloķēt HbbTV lapas.
- 2 - Nospiediet  **OPTIONS** (Opcijas) un atlasiet **HbbTV šajā kanālā**, un nospiediet **OK** (Labi).
- 3 - Atlasiet **Izslēgts** un nospiediet **OK** (Labi).

iTV izmantošana

Atvērt iTV lapas

Lielākā daļa kanālu, kas piedāvā Hbb televīziju vai iTV, aicina nospiegt  taustiņu vai **OK** (Labi), lai atvērtu to interaktīvo programmu.

Navigēt iTV lapās

Varat izmantot bultiņu un krāsu taustiņus un taustiņu  lai navigētu iTV lapās.

Varat izmantot taustiņus  (Atskaņot),  (Pauzēt) un  (Apturēt), lai skatītos video iTV lapās.

Digitālais teksts (tikai Apvienotajā Karalistē)

Lai atvērtu digitālo teletekstu, nospiediet **TEXT** (Teleteksts). Lai aizvērtu, nospiediet .

Aizvērt iTV lapas

Lielākā daļa iTV lapu informē, kurš taustiņš jānospiež, lai aizvērtu lapu.

Lai aizvērtu iTV lapu, pārslēdziet uz nākamo televīzijas kanālu un pēc tam atpakaļ.

Par interaktīvo televīziju

Izmantojot interaktīvo televīziju, dažas raidorganizācijas apvieno standarta TV programmu ar informācijas vai izklaides lapām.

Piezīme.

- Izmantojot šo funkciju, nevar lejupielādēt failus televizorā.
- Ne visās TV pārraidēs, reklāmās un funkcijās ietverta slēpto titru informācija.
- Jūs nevarat mijiedarboties ar digitālo saturu.

Lai iegūtu papildinformāciju, apmeklējiet raidorganizācijas tīmekļa vietni.

7.2

Kanāla noskaņošana

Atjaunināt kanālus

Automātiska atjaunināšana

Ja uztverat digitālos kanālus, varat iestatīt televizoru, lai automātiski atjauninātu sarakstu ar jaunajiem kanāliem. Varat arī pats sākt kanālu atjaunināšanu.

Automātiska kanālu atjaunināšana

Reizi dienā pulksten 6.00 televizors atjaunina kanālus un saglabā jaunus kanālus. Jaunie kanāli tiek saglabāti visu kanālu sarakstā un jauno kanālu sarakstā. Tukšie kanāli tiek noņemti.

Ja ir atrasti jauni kanāli vai arī kanāli ir atjaunināti vai noņemti, ieslēgšanas laikā televizorā tiek parādīts ziņojums. Lai automātiski atjauninātu kanālus, televizoram jābūt gaidstāves režīmā.

Lai izslēgtu ziņojumu ieslēgšanās laikā . . .

- 1 - Nospiediet  un atlasiet **Uzstādīšana**, pēc tam nospiediet **OK** (Labi).
- 2 - Atlasiet **Kanālu iestatījumi** un nospiediet **OK** (Labi).
- 3 - Atlasiet **Kanāla instalēšana > Kanāla atjaunin. ziņoj. > Izslēgts**.

Lai izslēgtu automātisko kanālu atjaunināšanu . . .

- 1 - Nospiediet  un atlasiet **Uzstādīšana**, pēc tam nospiediet **OK** (Labi).
- 2 - Atlasiet **Kanālu iestatījumi** un nospiediet **OK** (Labi).
- 3 - Atlasiet **Kanāla instalēšana > Automātiskā kanālu atjaunināšana > Izslēgts** un nospiediet **OK** (Labi).

Uzsākt atjaunināšanu

Lai patstāvīgi uzsāktu atjaunināšanu . . .

- 1 - Nospiediet  un atlasiet **Uzstādīšana**, pēc tam nospiediet **OK** (Labi).
- 2 - Atlasiet **Meklēt kanālus** un nospiediet **OK** (Labi).
- 3 - Atlasiet **Atjaunināt kanālus** un izpildiet ekrānā redzamos

norādījumus. Atjaunināšana var ilgt dažas minūtes.

Dažās valstīs automātiskā kanālu atjaunināšana tiek veikta, kad skatāties televizoru, vai jebkurā brīdī, kad televizors ir gaidstāves režīmā.

Kanālu atkārtota noskaņošana

Varat meklēt un vēlreiz noskaņot kanālus, nemainot pārējos televizora iestatījumus. Var veikt arī pilnu televizora noskaņošanu no jauna.

Ja ir iestatīta bēmu slēdzene, pirms atkārtotas kanālu noskaņošanas jāievada tās kods.

Kanālu atkārtota noskaņošana

Lai atkārtoti noskaņotu tikai kanālus, rīkojieties šādi. . .

- 1 - Nospiediet **▲** un atlasiet **Uzstādīšana**, pēc tam nospiediet **OK** (Labi).
- 2 - Atlasiet **Meklēt kanālus > Pārinstalēt kanālus** un nospiediet **OK** (Labi).
- 3 - Atlasiet valsti, kur veicat televizora uzstādīšanu.
- 4 - Atlasiet **Antena (DVB-T)** vai **Kabelis (DVB-C)**. Kanālu meklēšana var ilgt dažas minūtes. Izpildiet ekrānā redzamos norādījumus.

Pilnīga noskaņošana

Lai atkārtoti veiktu pilnu televizora noskaņošanu, rīkojieties šādi. . .

- 1 - Nospiediet **▲** un atlasiet **Uzstādīšana**, pēc tam nospiediet **OK** (Labi).
- 2 - Atlasiet **TV iestatījumi > Vispārīgie iestatījumi > Pārinstalēt TV** un nospiediet **OK** (Labi). Noskaņošana var ilgt dažas minūtes. Izpildiet ekrānā redzamos norādījumus.

Rūpnīcas iestatījumi

Lietojot rūpnīcas iestatījumus, televizorā tiek atjaunoti sākotnējie attēla un skaņas iestatījumi. Lai pārslēgtu uz sākotnējiem rūpnīcas iestatījumiem . . .

- 1 - Nospiediet **▲** un atlasiet **Uzstādīšana**, pēc tam nospiediet **OK** (Labi).
- 2 - Atlasiet **TV iestatījumi > Vispārīgie iestatījumi > Rūpnīcas iestat.** un nospiediet **OK** (Labi).
- 3 - Nospiediet **OK** (Labi), lai apstiprinātu.
- 4 - Nospiediet **↩**, ja nepieciešams, vairākkārt, lai aizvērtu izvērtni.

Kanālu saraksta kopēšana

Ievads

Kanālu saraksta kopēšana ir paredzēta izplatītājiem un pieredzējušiem lietotājiem. Dažās valstīs kanālu saraksta kopēšana ir pieejama tikai satelītkanālu kopēšanai.

Izmantojot **kanālu saraksta kopēšanu**, varat kopēt vienā televizorā noskaņotus kanālus citā atbilstošas klases Philips

televizorā. Izmantojot kanālu saraksta kopēšanu, nav jāveic laikietilpīgā kanālu meklēšana, tās vietā augšupielādējot televizorā iepriekš noteiktu kanālu sarakstu. Izmantojiet USB zibatmiņas disku ar vismaz 1 GB ietilpību.

Nosacījumi

- Abi televizori ir ražoti vienā gadā.
- Abiem televizoriem ir viena un tā paša tipa aparatūra. Aparatūras tipu skatiet televizora datu plāksnītē televizora aizmugurē. Parasti tas ir norādīts kā **Q . . . LA**
- Abiem televizoriem ir saderīgas programmatūras versijas.

Pašreizējā versija

Pašreizējā televizora programmatūras versiju varat skatīt sadaļā **Programmat. inform.**, kas pieejama **▲ > Uzstādīšana > Programmat. iestatījumi**.

Kanālu saraksta kopēšana

Lai kopētu kanālu sarakstu . . .

- 1 - Ieslēdziet televizoru ar noskaņotiem kanāliem. Pievienojiet USB atmiņas ierīci.
- 2 - Nospiediet **▲** un atlasiet **Uzstādīšana**, pēc tam nospiediet **OK** (Labi).
- 3 - Atlasiet **TV iestatījumi > Vispārīgie iestatījumi > Kanālu saraksta kopēšana > Kopēt USB atmiņas ierīcē** un nospiediet **OK** (Labi). Lai nokopētu televizora kanālu sarakstu, iespējams, būs jāievada bēmu slēdzenes kods, kas ievadīts noskaņošanas laikā.
- 4 - Pēc kopēšanas izņemiet USB atmiņas ierīci.

Tagad nokopēto kanālu sarakstu varat augšupielādēt citā Philips televizorā.

Kanālu saraksta augšupielāde

Nokopēta kanālu saraksta augšupielāde

Atkarībā no tā, vai televizors jau ir vai vēl nav noskaņots, jāizmanto atšķirīgs kanālu saraksta augšupielādes veids.

Kopēšana televizorā, kas vēl nav noskaņots

- 1 - Pievienojiet kontaktdakšu, lai sāktu noskaņošanu, un atlasiet valodu un valsti. Varat izlaist opciju **Meklēt kanālus**. Beidziet noskaņošanu.
- 2 - Pievienojiet USB atmiņas ierīci, kurā ir otra televizora kanālu saraksts.
- 3 - Lai sāktu kanālu saraksta augšupielādi, nospiediet **▲** atlasiet **Uzstādīšana** un nospiediet **OK** (Labi).
- 4 - Atlasiet **TV iestatījumi > Vispārīgie iestatījumi > Kanālu saraksta kopēšana > Kopēt televizorā** un nospiediet **OK** (Labi). Iespējams, būs jāievada šī televizora bēmu slēdzenes kods.
- 5 - Ja kanālu saraksta kopēšana televizorā ir pabeigta sekmīgi, televizors to paziņo. Atvienojiet USB atmiņas ierīci.

Televizorā, kas jau ir noskaņots

1 - Pārbaudiet televizora valsts iestatījumu. (Lai to izdarītu, nospiediet **▲** un atlasiet **Uzstādīšana**, un nospiediet **OK** (Labi).

Atlasiet **Meklēt kanālus** > **Pārinstalēt kanālus** un nospiediet **OK** (Labi). Nospiediet **↩** un vēlāk **Atcelt**, lai izietu no kanālu meklēšanas.)

Ja valsts ir norādīta pareizi, turpiniet ar 2. darbību.

Ja valsts nav norādīta pareizi, jāsāk atkārtota noskaņošana. Lai sāktu atkārtoto noskaņošanu, nospiediet **▲** un atlasiet **Uzstādīšana**, un nospiediet **OK** (Labi). Atlasiet **TV iestatījumi** > **Vispārīgie iestatījumi** > **Pārinstalēt TV** > **OK** (Labi). Atlasiet pareizo valsti un izlaidiet kanālu meklēšanu. Pabeidziet noskaņošanu. Kad esat pabeidzis, turpiniet ar 2. darbību.

2 - Pievienojiet USB atmiņas ierīci, kurā ir otra televizora kanālu saraksts.

3 - Lai sāktu kanālu saraksta augšupielādi, nospiediet **▲** atlasiet **Uzstādīšana** un nospiediet **OK** (Labi).

4 - Atlasiet **TV iestatījumi** > **Vispārīgie iestatījumi** > **Kanālu saraksta kopēšana** > **Kopēt televizorā** un nospiediet **OK** (Labi). Iespējams, būs jāievada šī televizora bērnu slēdzenes kods.

5 - Ja kanālu saraksta kopēšana televizorā ir pabeigta sekmīgi, televizors to paziņo. Atvienojiet USB atmiņas ierīci.

DVB-T vai DVB-C

DVB-T vai DVB-C uztveršana

Ja jūsu valstī ir pieejama gan DVB-T, gan DVB-C uztveršanas iespēja un šis televizors ir sagatavots jūsu valstī pieejamo DVB-T un DVB-C signālu uztveršanai, kanālu noskaņošanas laikā būsiet izvēlēties vienu no abiem iestatījumiem.

Ja vēlaties mainīt DVB iestatījumu, lai sāktu jaunu kanālu noskaņošanu . . .

1 - Nospiediet **▲** un atlasiet **Uzstādīšana**, pēc tam nospiediet **OK** (Labi).

2 - Atlasiet **Kanālu iestatījumi** un nospiediet **OK** (Labi).

3 - Atlasiet **Kanāla instalēšana** > **Antenas savienojums** > **Antena (DVB-T)** vai **Kabelis (DVB-C)** un nospiediet **OK** (Labi).

4 - Atlasiet nepieciešamo DVB iestatījumu.

5 - Nospiediet **↩**, ja nepieciešams, vairākkārt, lai aizvērtu izvēlni.

DVB-C kanālu noskaņošana

Lai nodrošinātu ērtu lietošanu, visi DVB-C iestatījumi iestatīti kā automātiski.

Ja DVB-C saturs nodrošinātājs ir sniedzis noteiktas DVB-C vērtības, piemēram, tīkla ID vai tīkla frekvenci, ievadiet tās noskaņošanas laikā, kad tās tiek prasītas.

Noskaņošanas laikā, iespējams, jāneregulē skenēšana (pilnā vai ātrā skenēšana) vai jāievada noteikts simbolu pārsūtīšanas ātrums izvēlnē **Iestatījumi**. Lai iestatītu **simbolu pārsūtīšanas ātrumu**, vispirms iestatiet to kā **Manuāls**.

Kanālu numuru konflikti

Dažās valstīs dažādiem TV kanāliem (raidorganizācijām) var būt vienādi kanālu numuri. Noskaņošanas laikā televizorā tiek parādīts kanālu numuru konfliktu saraksts. Jums jānorāda, kuram TV kanālam vēlaties iestatīt kanāla numuru, kam piekārtoti vairāki TV kanāli.

DVB-T + DVB-C

Ja varat izmantot gan DVB-T antenas ievadi, gan DVB-C ievadi, varat iestatīt televizoru, lai izmantotu gan DVB-T, gan DVB-C. Uzstādi vienu sistēmu un pēc tam otru, izmantojot nepieciešamos iestatījumus.

Kad abas sistēmas ir uzstādītas, **antenas** savienojumam televizora aizmugurē jāpievieno antenas ieejas signāls un televizorā jāatlasa attiecīgā sistēma, lai skatītu noskaņotos kanālus.

Informāciju par DVB-T vai DVB-C iestatījuma atlasī skatiet iepriekš tekstā.

DVB iestatījumi

Piekljuve DVB iestatījumiem

1 - Nospiediet **▲** un atlasiet **Uzstādīšana**, pēc tam nospiediet **OK** (Labi).

2 - Atlasiet **Meklēt kanālus** un nospiediet **OK** (Labi).

3 - Atlasiet **Pārinstalēt kanālus**.

4 - Atlasiet valsti, kur veicat televizora uzstādīšanu.

5 - Atlasiet **Kabelis (DVB-C)**.

6 - Atlasiet **Sākt kanālu meklēšanu** vai **DVB-C iestatījumi**.

7 - Nospiediet **↩**, ja nepieciešams, vairākkārt, lai aizvērtu izvēlni.

Pārraides ātruma režīms

Ja jūsu kabeļtelevīzijas operators nav norādījis konkrētu **simbolu pārsūtīšanas ātruma** vērtību televīzijas kanālu noskaņošanai, atstājat iestatījuma **Simbolu vērt. režīms** vērtību kā **Automātiski**.

Ja jums norādīta konkrēta simbolu pārsūtīšanas ātruma vērtība, atlasiet **Manuāli**. Tomēr norādītā vērtība jau var būt pārraides ātruma iepriekš definēto vērtību sarakstā. Atlasiet **Iepriekš noteiktās simbolu pārsūtīšanas ātruma vērtības**, lai pārbaudītu, vai jūsu vērtība ir pieejama automātiski.

Pārraides ātrums

Ja **Simbolu vērt. režīms** ir iestatīts kā **Manuāli**, varat šeit ievadīt simbolu pārsūtīšanas ātruma vērtību, ko norādījis kabeļtelevīzijas operators. Lai ievadītu šo vērtību, izmantojiet ciparu taustiņus.

Tīkla frekvences režīms

Ja plānojat izmantot metodi **Ātrā skenēšana** sadaļā **Frekvenču skenēšana**, lai meklētu kanālus, atlasiet **Automātisks**. Televizors izmantos vienu no iepriekš noteiktajām tīkla frekvencēm (vai HC - homing channel), ko izmanto lielākā daļa kabeļtelevīzijas operatoru jūsu valstī.

Ja jums norādīta konkrēta tīkla frekvences vērtība kanālu meklēšanai, atlasiet **Manuāls**.

Tīkla frekvence

Ja pārraides **tīkla frekvences režīms** ir iestatīts kā **Manuāls**, varat šeit ievadīt tīkla frekvences vērtību, ko norādījis kabeļtelevīzijas operators. Lai ievadītu šo vērtību, izmantojiet ciparu taustiņus.

Frekvences skenēšana

Atlasiet kanālu meklēšanas metodi. Varat atlasīt **ātrās skenēšanas** metodi un izmantot iepriekš noteiktos iestatījumus, ko izmanto lielākā daļa kabeļtelevīzijas operatoru jūsu valstī.

Ja šīs izvēles rezultātā netiek noskaņots neviens kanāls vai trūkst dažu kanālu, varat atlasīt izvērsto **pilnās skenēšanas** metodi. Šī metode aizņems vairāk laika, lai meklētu un noskaņotu kanālus.

Digitālie kanāli

Ja esat informēts, ka jūsu kabeļtelevīzijas operators nepiedāvā digitālos kanālus, varat izlaist digitālo kanālu meklēšanu. Atlasiet **Izslēgts**.

Analogie kanāli

Ja esat informēts, ka jūsu kabeļtelevīzijas operators nepiedāvā analogos kanālus, varat izlaist analogo kanālu meklēšanu. Atlasiet **Izslēgts**.

Bezmaksas/kodētie

Ja jums ir abonements un CAM – nosacītās piekļuves modulis maksas televīzijas pakalpojumiem, atlasiet **Bezmaksas + kodēts**. Ja neesat abonējis maksas televīzijas kanālus vai pakalpojumus, varat atlasīt tikai **Bezmaksas kanāli**.

Lai iegūtu papildinformāciju, nospiediet **Atslēgvārdi** un atrodiat **CAM - nosacītās piekļuves modulis**.

Uztveršanas kvalitāte

Ja televizors uztver digitālās televīzijas apraides signālus, varat pārbaudīt kanāla kvalitāti un signāla stiprumu.

Ja jums ir pašam sava antena, varat to pārvietot, lai mēģinātu uzlabot uztveršanu.

Lai pārbaudītu digitālā kanāla uztveršanas kvalitāti . . .

1 - Noskaņojiet kanālu.

2 - Nospiediet **Ā** un atlasiet **Uzstādīšana**, un nospiediet **OK** (Labi).

3 - Atlasiet **Kanālu iestatījumi > Kanāla instalēšana > Digitālais : uztveršanas pārbaude** un nospiediet **OK** (Labi).

Šim kanālam tiek parādīta digitālā frekvence. Ja uztveršana ir vāja, varat pārvietot antenu. Lai vēlreiz pārbaudītu šīs frekvences signāla kvalitāti, atlasiet **Meklēt** un nospiediet **OK** (Labi).

Lai patstāvīgi ievadītu noteiktu digitālo frekvenci, izmantojiet tālvadības pults ciparu taustiņus. Varat arī atlasīt frekvenci, novietojot bultiņas uz skaitļa ar **◀** un **▶** un mainīt skaitli ar **▲** un **▼**. Lai pārbaudītu frekvenci, atlasiet **Meklēt** un nospiediet **OK** (Labi).

Ja kanālu uztveršanai izmantojat DVB-C, pieejama opcija **Simbolu vērt. režīms**. Simbolu vērtības režīmam atlasiet **Automātisks**, izņemot gadījumu, ja kabeļtelevīzijas operators ir sniedzis noteiktu pārraides ātruma vērtību. Pārraides ātruma vērtību ievadiet ar ciparu taustiņiem.

Manuāla noskaņošana

Analogās televīzijas kanālus var manuāli noskaņot pa vienam.

Lai manuāli noskaņotu analogos kanālus . . .

1 - Nospiediet **Ā** un atlasiet **Uzstādīšana**, pēc tam nospiediet **OK** (Labi).

2 - Atlasiet **Kanālu iestatījumi > Kanāla instalēšana > Analogs : manuāla instalēšana** un nospiediet **OK** (Labi).

- **Sistēma**

Lai iestatītu televizora sistēmu, atlasiet **Sistēma** un nospiediet **OK** (Labi).

Atlasiet savu valsti vai pasaules reģionu, kurā atrodaties.

- **Meklēt kanālu**

Lai atrastu kanālu, atlasiet **Atrast kanālu** un nospiediet **OK** (Labi).

Atlasiet **Meklēt** un nospiediet **OK** (Labi). Frekvenci varat ievadīt arī pats. Ja signāls ir vājš, vēlreiz nospiediet **Meklēt**. Ja vēlaties saglabāt kanālu, atlasiet **Pabeigts** un nospiediet **OK** (Labi).

- **Precīzi noskaņot**

Lai precīzi noskaņotu kanālu, atlasiet **Precīzi noskaņot** un nospiediet **OK** (Labi). Kanālu var precīzi noskaņot ar taustiņiem **▲** un **▼**.

Ja vēlaties saglabāt atrasto kanālu, atlasiet **Pabeigts** un nospiediet **OK** (Labi).

- **Atlasiet Saglabāt pašreizējo kanālu / Saglabāt kā jaunu kanālu.**

Kanālu var saglabāt ar pašreizējo kanāla numuru vai ar jaunu kanāla numuru.

Atlasiet **Saglabāt pašreizējo kanālu** vai **Saglabāt kā jaunu kanālu**.

Šīs darbības varat atkārtot, līdz ir atrasti visi pieejamie analogās televīzijas kanāli.

Satelīttelevīzijas kanāli

8.1

Satelīttelevīzijas kanāli

- Tikai televizoriem ar iebūvētu satelīttelevīzijas uztvērēju.



8.2

Satelīttelevīzijas kanālu skatīšanās

Lai skatītos satelīttelevīzijas kanālus . . .

Nospiediet  atlasiet **Satelīts** un nospiediet **OK** (Labi). Televizorā tiek ieslēgts pēdējais skatītais satelīttelevīzijas kanāls.

Kanāla maiņa

Lai mainītu kanālus, nospiediet  + vai  □. Televizors tiks noskaņots uz nākamo kanālu atlasītajā kanālu sarakstā. Ja zināt kanāla numuru, varat izmantot tālvadības pults ciparu taustiņus. Lai atgrieztos atpakaļ uz iepriekš noskaņoto kanālu, nospiediet .



Varat noskaņot kanālu tieši no satelīttelevīzijas kanālu saraksta.

8.3

Satelīttelevīzijas kanālu saraksts

Par kanālu sarakstu

Kad satelīttelevīzijas iestatīšana ir pabeigta, visi satelīttelevīzijas kanāli tiek saglabāti kanālu sarakstā. Varat skatīt visu kanālu sarakstu vai atfiltrēt sarakstu, lai parādītu tikai izlases kanālus vai radio stacijas. Vai pēc kanālu atjaunināšanas varat atrast pievienotos kanālus jauno kanālu sarakstā.



Varat tieši noskaņot kanālu no jebkura saraksta. Kanālu sarakstā atlasītais saraksts nosaka kanālus, ko noskaņojat ar taustiņiem  + un  -.

Varat mainīt kanālu secību tikai izlases kanālu sarakstā.

Saraksta filtra atlasīšana

Kanālu sarakstā atlasītais saraksts nosaka kanālus, ko varat noskaņot ar taustiņiem  + un  -.



Lai atlasītu kanālu sarakstu . . .

- 1 - Nospiediet  un atlasiet **Satelīts**, pēc tam nospiediet **OK** (Labi).
- 2 - Nospiediet  **LIST (Saraksts)**, lai atvērtu kanālu sarakstu. Parādās saraksts ar pašreiz atlasīto kanālu.

3 - Navigējiet uz augšu, lai atlasītu **Visi** vai saraksta filtru. Saraksti Radio vai Jaunie tiek parādīti tikai tad, kad pieejamas radio stacijas vai kanālu atjaunināšanas laikā atrasti jauni kanāli.

Noskaņošana no kanālu saraksta

Lai noskaņotu kanālu no kanālu saraksta . . .

- 1 - Kanālu saraksta izvēlņu joslā atlasiet  vai  lai atlasītu televīzijas vai satelīttelevīzijas kanālu sarakstu.
- 2 - Atlasiet sarakstu.
- 3 - Jebkurā no sarakstiem atlasiet kanālu un nospiediet **OK** (Labi). Televizors tiks noskaņots uz atlasīto kanālu.

Kanālu saraksta opcijas

Lai skatītu kanālu sarakstu opcijas pašreizējā kanālā. . .

- 1 - Kad ekrānā redzams visu kanālu saraksts, atlasiet kanālu un nospiediet  **OPTIONS** (Opcijas).
- 2 - Atlasiet vēlamo opciju un nospiediet **OK** (Labi).

Satelīttelevīzijas kanāliem pieejamās opcijas . . .



• Satelīts

Atfiltrējiet kanālu sarakstu, lai redzētu tikai konkrēta satelīta kanālus vai redzētu visu satelītu kanālus.

• Bezmaksas/kodētie

Atfiltrējiet kanālu sarakstu, lai redzētu tikai bezmaksas kanālus, tikai kodētos kanālus vai abus. Kodētie kanāli ir atzīmēti ar taustiņu .

• Kanāla bloķēšana

Varat bloķēt kanālu. Vispirms atlasiet kanālu no saraksta, nospiediet  **OPTIONS** (Opcijas) un atlasiet **Bloķēt kanālu**. Jums jāievada 4 ciparu bērnu bloķētāja kods. Bloķētais kanāls ir apzīmēts ar slēdzeni .

• Kanāla atbloķēšana

Lai atbloķētu bloķētu kanālu. Atlasiet bloķētu kanālu sarakstā, nospiediet  **OPTIONS** (Opcijas) un atlasiet **Atbloķēt kanālu**. Jums būs jāievada 4 ciparu bērnu bloķētāja kods.

Kanālu saraksta kopēšana

Kanālu saraksta kopēšana ir paredzēta izplatītājiem un pieredzējušiem lietotājiem. Izmantojot kanālu saraksta kopēšanu, varat kopēt vienā televizorā noskaņotus kanālus citā atbilstošas klases Philips televizorā. Kanālu saraksta kopēšanas funkcija kopēs gan virszemes, gan satelīttelevīzijas kanālus.

Lai iegūtu papildinformāciju, nospiediet  **Atslēgvārdi** un atrodiat **Kanālu saraksta kopēšana**.



Izlases satelīttelevīzijas kanāli

Favorītu kanāli

Varat atzīmēt kanālus kā izlases kanālus. Jūsu izlases satelīttelevīzijas kanāli tiek apkopoti satelīttelevīzijas kanālu sarakstā **Izlase**.

Izlases kanālu skatīšanās



Iestatiet izlases kanālu sarakstu, lai viegli pārslēgtu starp kanāliem, ko vēlaties skatīties.

Lai pārslēgtu tikai izlases kanālus ar  + un  -, kanālu sarakstā atlasiet sarakstu Izlase un vēlreiz aizveriet kanālu sarakstu.

Pieejami divi izlases saraksti, viens televīzijas kanālu saraksts un viens satelīttelevīzijas kanālu saraksts.





Izlases saraksta iestatīšana

Lai izveidotu izlases kanālu sarakstu . . .

- 1 - Skatoties TV kanālu, nospiediet  **LIST** (Saraksts), lai atvērtu kanālu sarakstu.
- 2 - Izvēļņu joslā atlasiet  lai skatītu satelīttelevīzijas kanālus.
- 3 - Atlasiet sarakstu **Izlase**.
- 4 - Televizors tūlīt piedāvās sākt kanālu pievienošanu. Nospiediet **OK** (Labi). Lai novērstu vēlāku kanālu secības maiņu, sarakstā atlasiet kanālus vēlamajā secībā.
- 5 - Lai pievienotu kanālu izlases sarakstam, atlasiet kanālu un nospiediet **OK** (Labi). Pēc tam varat atlasīt citu kanālu, lai to pievienotu kā izlases kanālu.
- 6 - Lai pabeigtu, nospiediet .

Izlases kanālu pievienošana vai noņemšana



Lai pievienotu vai noņemtu izlases sarakstu . . .

- 1 - Skatoties TV kanālu, nospiediet  **LIST** (Saraksts), lai atvērtu kanālu sarakstu.
- 2 - Atlasiet **Visi**, lai skatītos visus kanālus.
- 3 - Atlasiet kanālu un nospiediet  lai atzīmētu kā izlases kanālu.
- 4 - Atlasītie kanāli ir atzīmēti ar .
- 5 - Lai pabeigtu, nospiediet . Kanāli tiek pievienoti izlases sarakstam.

Lai noņemtu kanālu no izlases saraksta, nospiediet  lai noņemtu no izlases.

Izlases kanālu secības maiņa

Varat pārkārtot tikai izlases sarakstā esošos kanālus.



- 1 - Kanālu sarakstā **Izlase** iezīmējiet kanālu, kam vēlaties mainīt pozīciju.
- 2 - Nospiediet .
- 3 - Atlasiet kanālu pārkārtošanai un nospiediet **OK** (Labi).
- 4 - Nospiediet **navigācijas pogas**, lai pārvietotu iezīmēto kanālu uz citu atrašanās vietu, un nospiediet **OK** (Labi).
- 5 - Kad esat pabeidzis, nospiediet  **EXIT** (Iziet), lai izietu no izlases kanālu saraksta.

Satelīttelevīzijas kanālu bloķēšana

Bloķēt kanālu

Varat bloķēt kanālu, lai neļautu bērniem to skatīties. Lai skatītos bloķētu kanālu, jāievada bērnu slēdzenes kods. Nevarat bloķēt pārraides no pievienotām ierīcēm.

Lai bloķētu kanālu . . .

- 1 - Skatoties TV kanālu, nospiediet  **LIST** (Saraksts), lai atvērtu kanālu sarakstu.
- 2 - Jebkurā sarakstā atlasiet bloķējamo kanālu.
- 3 - Nospiediet  **OPTIONS** (Opcijas) un atlasiet **Bloķēt kanālu**. Kanālu sarakstā bloķētais kanāls tiek apzīmēts ar .

Lai atbloķētu kanālu, kanālu sarakstā atlasiet bloķēto kanālu un nospiediet  **OPTIONS** (Opcijas), atlasiet **Atbloķēt kanālu**.



Vecuma ierobežojuma izmantošana

Lai bērniem neļautu skatīties vecumam neatbilstošu pārraidi, varat izmantot vecuma ierobežojumu.

Dažas digitālās televīzijas raidorganizācijas ir noteikušas pārraižu skatīšanās vecuma ierobežojumus. Ja pārraides vecuma ierobežojums atbilst vai ir augstāks nekā jūsu iestatītais vecuma ierobežojums, pārraide tiks bloķēta.

Lai skatītos bloķētu programmu, jāievada bērnu slēdzenes kods. Vecuma ierobežojums (vecāku vērtējums) tiek iestatīts visiem kanāliem.

Lai iestatītu vecuma ierobežojumu . . .

- 1 - Nospiediet  un atlasiet **Uzstādīšana**, pēc tam nospiediet **OK** (Labi).
- 2 - Atlasiet **Satelīta iestatījumi** > **Bloķēt bērniem** > **Vecuma ierobežoj.** un nospiediet **OK** (Labi).
- 3 - Ievadiet 4 ciparu bērnu slēdzenes kodu un apstipriniet. Tagad varat iestatīt vecuma ierobežojumu.
- 4 - Iestatiet vecumu un nospiediet **OK** (Labi).
- 5 - Nospiediet , ja nepieciešams, vairākkārt, lai aizvērtu izvēlni.

Lai izslēgtu vecāku novērtējumu, kā vecuma iestatījumu atlasiet **Nav**.

Televizorā būs jāievada kods, lai atbloķētu pārraidi. Dažu operatoru gadījumā televizors bloķē tikai pārraides ar augstāku ierobežojumu.

Bērnu slēdzenes kods

Varat iestatīt vai mainīt bērnu slēdzenes kodu.

Lai iestatītu bloķētāja kodu vai mainītu pašreizējo kodu . . .

- 1 - Nospiediet **▲** un atlasiet **Uzstādīšana**, pēc tam nospiediet **OK** (Labi).
- 2 - Atlasiet **Satelīta iestatījumi > Bloķēt bērniem > Mainīt kodu** un nospiediet **OK** (Labi).
- 3 - Ja kods jau ir iestatīts, ievadiet pašreizējo bērnu bloķētāja kodu un pēc tam divreiz ievadiet jauno kodu.

Jaunais kods ir iestatīts.

Vai esat aizmirsis bērnu slēdzenes kodu?

Ja esat aizmirsis kodu, varat apiet pašreizējo kodu un ievadīt jaunu kodu.

- 1 - Nospiediet **▲** un atlasiet **Uzstādīšana**, pēc tam nospiediet **OK** (Labi).
- 2 - Atlasiet **Satelīta iestatījumi > Bloķēt bērniem > Vecuma ierobežoj.** un nospiediet **OK** (Labi).
- 3 - Ievadiet apiešanas kodu **8888**.
- 4 - Tagad ievadiet jaunu bērnu slēdzenes kodu un ievadiet to vēlreiz, lai apstiprinātu.

8.6

Satelīttelevīzijas noskaņošana

Satelīttelevīzijas noskaņošana

Par satelīttelevīzijas noskaņošanu

Šajā televizorā ir iebūvēts satelītuiztverējs DVB-S/DVB-S2. Pievienojiet kabeli no savas satelīta antenas tieši pie televizora. Izmantojiet koaksiālo kabeli, lai pievienotu satelīta antenu. Pārliedzieties, vai satelīta antena ir rūpīgi notēmēta, pirms sākt instalēšanu.

Līdz 4 satelītiem

Šajā televizorā varat noskaņot maksimāli 4 satelītus (4 LNB). Atlasiet precīzu satelītu skaitu, ko vēlaties noskaņot uzstādīšanas sākumā. Tādējādi noskaņošana notiks ātrāk.

Unicable

Varat izmantot Unicable sistēmu, lai pievienotu antenu pie televizora. Atlasiet, vai noskaņojat satelītus Unicable sistēmai, 1 vai 2 satelītus uzstādīšanas sākumā.

MDU - Multi-Dwelling-Unit

Šī televizora satelītuiztverējs atbalsta MDU tehnoloģiju Astra satelītiem un Digiturk tehnoloģiju Eutelsat satelītam. MDU tehnoloģija Türksat satelītā netiek atbalstīta.

Instalē

Varat uzstādīt satelītus sākotnējās televizora iestatīšanas laikā. Satelītu uzstādīšana notiek pēc televīzijas kanālu noskaņošanas. Ja skatāties tikai satelīttelevīzijas kanālus, varat izlaist televīzijas kanālu noskaņošanu.

Vienmēr varat sākt jauna satelīta uzstādīšanu izvēlnē Iestatīšana.

Lai noskaņotu satelīttelevīzijas kanālus . . .

- 1 - Nospiediet **▲** un atlasiet **Uzstādīšana**, pēc tam nospiediet **OK** (Labi).
- 2 - Atlasiet **Meklēt satelītu** un nospiediet **OK** (Labi).
- 3 - Atlasiet **Uzstādīt satelītus** un nospiediet **OK** (Labi).
- 4 - Televizorā redzams pašreizējais noskaņošanas iestatījums. Ja pašreizējais iestatījums atbilst vēlamajai satelīta uzstādīšanai, varat sākt satelītu meklēšanu. Atlasiet **Meklēt** un nospiediet **OK** (Labi). Pārejiet uz 5. darbību. Ja pašreizējais iestatījums nav vēlamais iestatījums, atlasiet **Iestatījumi** un nospiediet **OK** (Labi). Pārejiet uz 4b darbību.

4b - Iestatījumu izvēlnē atlasiet precīzu uzstādāmo satelītu skaitu.

Vai, ja izmantojat Unicable iestatīšanu, atlasiet **Unicable 1 satelītam** vai **Unicable 2 satelītiem** atbilstoši satelītu skaitam, ko vēlaties uzstādīt Unicable. Atlasiet vēlamo iestatījumu un nospiediet **OK** (Labi).

4c - Ja ir iestatīts precīzs satelītu skaits vai esat pabeidzis Unicable iestatījumu veikšanu, atlasiet **Meklēt** un nospiediet **OK** (Labi).

5 - Televizors meklēs pieejamos satelītus atkarībā no jūsu antenas novietojuma. Tas var aizņemt dažas minūtes. Ja satelīts ir atrasts, ekrānā tiek parādīts tā nosaukums un uztveršanas signāla stiprums.

6 - Ja kādam no atrastajiem satelītiem ir pieejama kanālu pakas, varat atlasīt vēlamo pakas.

7 - Lai noskaņotu atrasto satelītu kanālus, atlasiet **Uzstādīt** un nospiediet **OK** (Labi). Televizorā redzams atrasto kanālu un radio staciju skaits.

8 - Lai saglabātu satelītu iestatījumus, visus satelīttelevīzijas kanālus un satelītu radio stacijas, atlasiet **Pabeigt** un nospiediet **OK** (Labi).

Kanālu pakas

Par kanālu pakām

Satelīti var piedāvāt kanālu pakas, kurās apvienoti bezmaksas kanāli (Free-To-Air) un piedāvāts valstij atbilstošs kanālu izkārtojums. Dažiem satelītiem pieejamas abonēšanas pakas – maksas kanālu kolekcija.

Ja izvēlaties abonēšanas pakas, televizorā, iespējams, tiek parādīts aicinājums atlasīt ātro vai pilno noskaņošanu.

Atlasiet **Tikai satelīttel. operatora kanāli**, lai noskaņotu tikai pakas kanālus, vai **Visi satelīttel. kanāli**, lai noskaņotu pakotni un arī visus pārējos pieejamos kanālus. Abonēšanas pakām ieteicams veikt ātro noskaņošanu. Ja jums ir citi satelīti, kas neietilpst abonēšanas pakā, ieteicams veikt pilno noskaņošanu. Visi noskaņotie kanāli tiek ievietoti kanālu sarakstā **Visi**.

Kanālu paku atjaunināšana

Izmantojot opciju **Atjaunināt kanālu paku**, varat atgriezt satelīttelevīzijas kanālus, kuri iepriekš bija satelīttelevīzijas kanālu sarakstā, taču šobrīd trūkst. Satelīttelevīzijas operators atkārtoti pozicionēja trūkstošos kanālus retranslatorā. Televīzora jāveic kanālu pakas atjaunināšana uz jaunāko versiju.

Lai lejupielādētu kanālu pakas jaunāko versiju . . .

1 - Atveriet Philips atbalsta tīmekļa vietni

www.philips.com/support un ievadiet sava televizora modeļa numuru.

2 - Noklikšķiniet uz **Programmatūra un draiveri** un meklējiet failu : **PredefinedSortingList**

3 - Lejupielādējiet failu savā datorā un kopējiet to USB zibatmiņas diska saknes direktoriā, nevis mapē (ja nepieciešams, vispirms izgūstiet failu no ZIP arhīva).

4 - Pievienojiet USB zibatmiņas disku televizoram un nospiediet **🏠** un atlasiet **Uzstādīšana** un nospiediet **OK** (Labi).

5 - Atlasiet **Satelīta iestatījumi > Kanāla instalēšana >**

Atjaunināt kanālu paku un nospiediet **OK** (Labi).

6 - Televīzors kopēs failu, un tiks parādīts aicinājums tūlīt sākt kanālu atjaunināšanu. Atlasiet **Jā** un nospiediet **OK** (Labi). Tas var aizņemt vairākas minūtes. Ja vēlaties atlikt kanālu atjaunināšanu, varat to izdarīt vēlāk, izmantojot **Uzstādīšana > Meklēt satelītu > Atjaunināt kanālus**.

7 - Pēc kanālu atjaunināšanas trūkstošajiem kanāliem jābūt atgrieztiem iepriekšējā pozīcijā satelīttelevīzijas kanālu sarakstā.

Unicable uzstādīšana

Unicable sistēma

Varat izmantot Unicable sistēmu, lai savienotu antenu ar televizoru. Unicable sistēmā tiek izmantots viens kabelis, lai savienotu satelītu ar visiem sistēmā esošajiem satelīttelevīzijas uztvērējiem. Unicable parasti tiek izmantota daudzdzīvokļu ēkās. Ja izmantojat Unicable sistēmu, televizorā tiks parādīts aicinājums uzstādīšanas laikā piešķirt lietotāja joslas numuru un atbilstošu frekvenci. Šajā televizorā varat uzstādīt 1 vai 2 satelītus, izmantojot Unicable.

Ja pēc Unicable instalēšanas trūkst dažu kanālu, iespējams, tajā pašā laikā Unicable sistēma tika veikta cita instalēšana. Veiciet instalēšanu vēlreiz, lai instalētu trūkstošos kanālus.

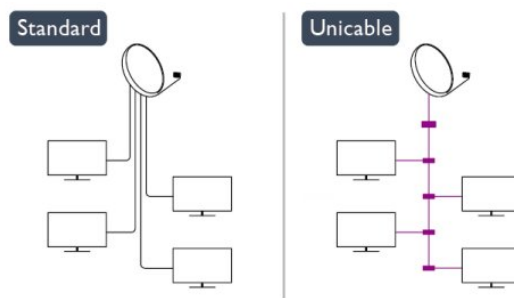

Lietotāja joslas numurs

Unicable sistēmā katram pievienotajam satelīttelevīzijas uztvērējam jābūt numurētam (piem., 0, 1, 2 vai 3 u.t.t.).

Pieejamās lietotāju joslas un to numuri ir pieejami uz Unicable slēdžu kārbas. Lietotāja josla dažreiz tiek saīsināta kā UB (User Band). Pieejamas Unicable slēdžu kārbas ar 4 vai 8 lietotāju joslām. Ja iestatījumos atlasāt Unicable, televizorā tiks parādīts aicinājums piešķirt unikālu lietotāja joslas numuru iebūvētajam satelīttelevīzijas uztvērējam. Satelīttelevīzijas uztvērējam nevar būt tas pats joslas numurs, kas ir citam satelīttelevīzijas uztvērējam Unicable sistēmā.

Lietotāja joslas frekvence

Papildus unikālam lietotāja joslas numuram iebūvētajam satelīttelevīzijas uztvērējam nepieciešama atlasītās lietotāja joslas numura frekvence. Šīs frekvences parasti tiek parādītas blakus lietotāja joslas numuram uz Unicable slēdžu kārbas.

Satelīta pievienošana

Varat pievienot papildu satelītu savam pašreizējam satelītu uzstādījumam. Uzstādiet satelīti un to kanāli netiek mainīti. Tomēr daži satelīttelevīzijas operatori neatļauj satelītu pievienošanu.

Papildu satelīts jāuzskata par papildinājumu, tas nav jūsu galvenā satelīta abonements vai galvenais satelīts, kura satelītu paku izmantojat. Parasti tiek pievienots 4. satelīts, kad jau uzstādīti 3 satelīti. Ja uzstādīti 4 satelīti, varat apsvērt vispirms noņemt vienu satelītu, lai varētu pievienot jaunu satelītu

Iestatījumi

Ja pašreiz ir uzstādīts tikai 1 vai 2 satelīti, pašreizējā uzstādījuma iestatījumi, iespējams, neatļauj papildu satelītu pievienošanu. Ja jāmaina uzstādījuma iestatījumi, jums atkārtoti jāveic satelītu uzstādīšana. Ja nepieciešama iestatījumu maiņa, nevarat izmantot opciju **Pievienot satelītu**.

Lai pievienotu satelītu . . .

1 - Nospiediet **🏠** un atlasiet **Uzstādīšana**, un nospiediet **OK** (Labi).

- 2 - Atlasiet **Meklēt satelītu** un nospiediet **OK** (Labi).
- 3 - Atlasiet **Pievienot satelītu** un nospiediet **OK** (Labi). Tiek parādīti pašreizējie satelīti.
- 4 - Atlasiet **Pievienot** un nospiediet **OK** (Labi). Televizors meklēs jaunus satelītus.
- 5 - Ja televizors ir atradis vienu vai vairākus satelītus, atlasiet **Uzstādīt** un nospiediet **OK** (Labi). Televizorā tiek noskaņoti atrasto satelītu kanāli.
- 6 - Lai saglabātu kanālus un radio stacijas, atlasiet **Pabeigt** un nospiediet **OK** (Labi).

Satelīta noņemšana

Varat noņemt vienu vai vairākus satelītus no pašreizējā satelītu uzstādījuma. Jūs noņemat satelītu un tā kanālus. Tomēr daži satelīttelevīzijas operatori neatļauj satelīta noņemšanu.

Lai noņemtu satelītus . . .

- 1 - Nospiediet **🏠** un atlasiet **Uzstādīšana**, un nospiediet **OK** (Labi).
- 2 - Atlasiet **Meklēt satelītu** un nospiediet **OK** (Labi).
- 3 - Atlasiet **Noņemt satelītu** un nospiediet **OK** (Labi). Tiek parādīti pašreizējie satelīti.
- 4 - Izmantojiet bultiņu taustiņus, lai atlasītu satelītu, ko vēlaties noņemt.
- 5 - Nospiediet **OK** (Labi), lai atzīmētu noņemamo satelītu. Lai noņemtu atzīmi, vēlreiz nospiediet **OK** (Labi).
- 6 - Atlasiet **Noņemt**, nospiediet **OK** (Labi) un apstipriniet. Satelīti tiek noņemti.
- 7 - Atlasiet **Iziet** un nospiediet **OK** (Labi), lai aizvērtu satelīta noņemšanas sadaļu.

Kanālu pārkārtošana un pārdēvēšana

Varat pārkārtot un pārdēvēt satelīttelevīzijas kanālus.

Pārkārtot

Varat pārkārtot tikai izlases sarakstā esošos kanālus. Lai iegūtu papildinformāciju par satelīttelevīzijas kanālu pārkārtošanu, nospiediet **➡ Atslēgvārdi** un atrodiat **Satelīts, kanālu pārkārtošana**.

Kanālu pārdēvēšana

Kanālu sarakstā jūs varat pārdēvēt kanālus.

- 1 - Atlasiet pārdēvējamo kanālu vienā no kanālu sarakstiem - **Visi, Izlase, Radio** vai **Jauni**.
- 2 - Nospiediet **➡ Pārdēvēt**. Tekstu varat ievadīt tieši ar tālvadības pults tastatūru vai atvērt ekrāna tastatūru.

Ar tālvadības pults tastatūru

Lai dzēstu rakstzīmi, novietojiet kursoru aiz rakstzīmes un nospiediet <icon del enter> del.

Lai ievadītu rakstzīmi, nospiediet tastatūras rakstzīmi.

Kad esat pabeidzis, nospiediet **OK** (Labi), lai atlasītu **Pabeigts**. Vēlreiz nospiediet **OK** (Labi), lai pabeigtu pārdēvēšanu.

Lai iegūtu papildinformāciju par teksta ievadīšanu, nospiediet **➡ Atslēgvārdi** un atrodiat **Tālvadības pults, tastatūra**.

Ar ekrāna tastatūru

Lai atvērtu ekrāna tastatūru, novietojiet kursoru nosaukuma teksta laukā un nospiediet **OK** (Labi).

Lai dzēstu rakstzīmi kursora priekšā, nospiediet **➡**

Atpakaļatkāpe.

Lai ievadītu rakstzīmi, atlasiet rakstzīmi ar bultiņu taustiņiem un nospiediet **OK** (Labi).

Lai atlasītu lielos burtus, nospiediet **➡**.

Lai atlasītu ciparus vai speciālās rakstzīmes, nospiediet **➡**.

Kad esat pabeidzis, nospiediet **↩** lai aizvērtu ekrāna tastatūru.

Lai pabeigtu pārdēvēšanu, atlasiet **Pabeigts** un nospiediet **OK** (Labi).

Satelīta kanālu atjaunināšana

Reizi dienā plkst. 6 televizors automātiski atjaunina satelīttelevīzijas kanālus. Kanālu atjaunināšana meklē jaunus kanālus un pievieno tos kanālu sarakstam. Ilgāk nepieejamie kanāli tiek noņemti, un, ja pakalpojumu sniedzējs pārkārto kanālu paku, tiek atjaunināts televizora kanālu saraksts. Lai automātiski atjauninātu satelīttelevīzijas kanālus, televizoram jābūt gaidstāves režīmā. Vai arī varat pats veikt kanālu atjaunināšanu jebkurā brīdī.

Jaunie kanāli, kas atrasti kanālu atjaunināšanas laikā, tiek atzīmēti kā **N** un apkopoti kanālu sarakstā **Jauni**. Jaunie kanāli tiek pievienoti visu kanālu sarakstā. Jaunie kanāli paliek jauno kanālu sarakstā tik ilgi, līdz tie netiek ieslēgti vai atzīmēti kā izlases kanāli.

Automātiskās kanālu atjaunināšanas izslēgšana

Varat pilnībā izslēgt televizoru naktī, lai novērstu kanālu atjaunināšanu. Vai arī varat izslēgt automātisko atjaunināšanu iestatīšanas izvēlnē.

- 1 - Nospiediet **🏠** un atlasiet **Uzstādīšana**, pēc tam nospiediet **OK** (Labi).
- 2 - Atlasiet **Satelīta iestatījumi > Kanāla instalēšana > Automātiskā kanālu atjaunināšana** un atlasiet **Izslēgts**.

Atjaunināšanas izslēgšana noteiktam satelītam

- 1 - Nospiediet **🏠** un atlasiet **Uzstādīšana**, pēc tam nospiediet **OK** (Labi).
- 2 - Atlasiet **Satelīta iestatījumi > Kanāla instalēšana > Automātiskās atjaunināšanas opcija**.
- 3 - Izmantojot bultiņu pogas, atlasiet satelītu, ko nevēlaties atjaunināt. Nospiediet **OK** (Labi), lai noņemtu atzīmi no satelīta.
- 4 - Atlasiet **Pabeigts** un nospiediet **OK** (Labi), lai aizvērtu izvēlni. Televizors neveiks kanālu atjaunināšanu no satelīta, kam noņēmat atzīmi.

Patstāvīga atjaunināšanas sākšana

- 1 - Nospiediet **🏠** un atlasiet **Uzstādīšana**, pēc tam nospiediet **OK** (Labi).
- 2 - Atlasiet **Meklēt satelītu** un nospiediet **OK** (Labi).
- 3 - Atlasiet **Atjaunināt kanālus** un nospiediet **OK** (Labi).
- 4 - Ja vēlaties pārbaudīt, kuri satelīti iestatīti atjaunināšanai, atlasiet **Iestatījumi** un nospiediet **OK** (Labi).

5 - Izmantojot bultiņu taustiņus, atzīmējiet vai noņemiet atzīmi atjaunināšanai paredzētajiem satelītiem. Atlasiet **Pabeigts** un nospiediet **OK** (Labi).

6 - Atlasiet **Atjaunināt** un nospiediet **OK** (Labi). Atjaunināšana var aizņemt dažas minūtes.

7 - Atlasiet **Pabeigt** un nospiediet **OK** (Labi).

Valodas un audio

Vēlamās valodas un subtitri

Satelīttelevīzijas kanālos var būt ietvertas dažādas audio valodas, subtitru valodas vai teleteksta valodas. Varat iestatīt televizoru automātiski pārslēgties uz vēlamo valodu, subtitru valodu vai teleteksta valodu, ja šī valoda ir pieejama kanālu vai teleteksta lapās.

Lai iestatītu vēlamo valodu . . .

1 - Nospiediet **⬆** un atlasiet **Uzstādīšana**, pēc tam nospiediet **OK** (Labi).

2 - Atlasiet **Satelīta iestatījumi** un nospiediet **OK** (Labi).

3 - Atlasiet **Valodas** un nospiediet **OK** (Labi). Atlasiet vēlamo iestatījumu.

4 - Nospiediet **↔**, ja nepieciešams, vairākkārt, lai aizvērtu izvēlni.

Vādzirdīgām personām paredzēts audio

Dažos digitālās televīzijas kanālos ir pieejams vādzirdīgām personām pielāgots īpašs audiosignāls un subtitri.

Ja ir ieslēgta dzirdes traucējumu opcija, televizorā automātiski tiek ieslēgts pielāgotais audiosignāls un subtitri, ja tie ir pieejami. Pirms ieslēgt opciju Vādzirdīgiem, jāieslēdz opcija **Universālā piekļuve**.

Ieslēgšana

Lai ieslēgtu dzirdes traucējumu opciju, nospiediet **≡** **OPTIONS** (Opcijas), atlasiet **Universālā piekļuve** un nospiediet **OK** (Labi). Atlasiet **Vādzirdīgiem**, atlasiet **Ieslēgts** un nospiediet **OK** (Labi). Lai pārbaudītu, vai ir pieejama vādzirdīgām personām paredzēta audio valoda, nospiediet **≡** **OPTIONS** (Opcijas), atlasiet **Audio valoda** un meklējiet audio valodu, kas atzīmēta ar **⦿+**.

Ja izvēlnē Opcijas nav redzams vienums **Universālā piekļuve**, ieslēdziet opciju **Universālā piekļuve** izvēlnē Iestatīšana.

Lai iegūtu papildinformāciju, nospiediet **→** **Atslēgvārdi** un atrodi **Universālā piekļuve**.

Audio apraksts

Ieslēgšana

Digitālie TV kanāli var pārraidīt īpašus audio komentārus, kuros aprakstītas ekrānā notiekošās darbības. Lai varētu iestatīt audio apraksta skaņu un efektus, vispirms jāieslēdz opcija Audio apraksts. Turklāt pirms audio apraksta opcijas jāieslēdz **Universālā piekļuve**.

Audio apraksts

Izmantojot opciju Audio apraksts, parastajam audiosignālam tiek pievienoti diktora komentāri.

Komentāru ieslēgšana (ja pieejama). . .

1 - Kad ir ieslēgta opcija **Universālā piekļuve**, nospiediet **≡** **OPTIONS** (Opcijas) un izvēlņu joslā atlasiet cilni **Opcijas**.

2 - Atlasiet **Audio apraksts** un nospiediet **OK** (Labi).

3 - Atlasiet **Ieslēgts** un nospiediet **OK** (Labi).

Varat pārbaudīt, vai ir pieejams audio komentārs.

Izvēlnē **Opcijas** atlasiet **Audio valoda** un meklējiet audio valodu, kas atzīmēta ar **⦿+**.

Skaļruņi/austiņas

Varat atlasīt, kur vēlaties klausīties audio komentārus: tikai televizora skaļruņos, tikai austiņās vai abās ierīcēs.

Opcijas Skaļruņi/austiņas iestatīšana. . .

1 - Nospiediet **⬆** un atlasiet **Uzstādīšana**, un nospiediet **OK** (Labi).

2 - Atlasiet **Satelīta iestatījumi** > **Valodas** > **Audio apraksts** > **Skaļruņi/austiņas** un nospiediet **OK** (Labi).

3 - Atlasiet **Skaļruņi**, **Austiņas** vai **Skaļruņi + austiņas** un nospiediet **OK** (Labi).

4 - Nospiediet **↔**, ja nepieciešams vairākkārt, lai aizvērtu izvēlni.

Jaukts skaļums

Varat sajaukt parastā audiosignāla un audio komentāru skaļumu.

Skaļuma jaukšana. . .

1 - Nospiediet **≡** **OPTIONS** (Opcijas) un izvēlņu joslā atlasiet cilni **Opcijas**.

2 - Atlasiet **Universālā piekļuve** > **Jaukts skaļums** un nospiediet **OK** (Labi).

3 - Ar augšupvērsto un lejupvērsto bultiņu iestatiet slīdjoslu.

4 - Nospiediet **OK** (Labi), lai apstiprinātu.

Skaņas efekts

Dažiem audio komentāriem var būt pieejami papildu skaņas efekti, piemēram, stereo vai pamazām rimstoša skaņa.

Skaņu efektu ieslēgšana (ja pieejami). . .

1 - Nospiediet **⬆** un atlasiet **Uzstādīšana**, un nospiediet **OK** (Labi).

2 - Atlasiet **Satelīta iestatījumi** > **Valodas** > **Audio apraksts** > **Skaņu efekti** un nospiediet **OK** (Labi).

3 - Atlasiet **Ieslēgts** vai **Izslēgts** un nospiediet **OK** (Labi).

4 - Nospiediet **↔**, ja nepieciešams vairākkārt, lai aizvērtu izvēlni.

Runa

Audio komentārus var papildināt arī subtitri, kuros atveidots runātais teksts.

Subtitru ieslēgšana (ja pieejami). . .

1 - Nospiediet **🏠** un atlasiet **Uzstādīšana**, un nospiediet **OK** (Labi).

2 - Atlasiet **Satelīta iestatījumi > Valodas > Audio apraksts > Runa** un nospiediet **OK** (Labi).

3 - Atlasiet **Aprakstošs** (audio) vai **Subtitri** un nospiediet **OK** (Labi).

4 - Nospiediet **↩**, ja nepieciešams vairākkārt, lai aizvērtu izvēlni.

Manuāla noskaņošana

Manuālā noskaņošana paredzēta pieredzējušiem lietotājiem.

Varat izmantot manuālo noskaņošanu, lai ātri pievienotu jaunus kanālus no satelītu retranslatora. Jums jāzina retranslatora frekvence un polarizācija. Televizors noskaņos visus šīs retranslatora kanālus. Ja retranslatora bija uzstādīts iepriekš, visi kanāli – agrākie un jaunie – tiek pārvietoti uz visu kanālu saraksta beigām.

Nevar izmantot manuālās noskaņošanas opciju, ja jāmaina satelītu skaits. Ja tas nepieciešams, jāveic pilnīga noskaņošana, izmantojot opciju Uzstādīt satelītus.

Lai uzstādītu retranslatoru . . .

1 - Nospiediet **🏠** un atlasiet **Uzstādīšana**, un nospiediet **OK** (Labi).

2 - Atlasiet **Satelīta iestatījumi > Kanāla instalēšana > Manuāla instalēšana** un nospiediet **OK** (Labi).

3 - Ja uzstādīts vairāk nekā 1 satelīts, atlasiet satelītu/LNB, kuram vēlaties pievienot kanālus.

4 - Iestatiet vēlamo iestatījuma **Polarizācija** vērtību. Ja **Pārraides ātruma režīms** ir **Manuāls**, varat manuāli ievadīt pārraides ātrumu laukā **Pārraides ātrums**. Ievadiet vērtību **Frekvence** un sāciet retranslatora meklēšanu.

5 - Ja retranslatora ir atrasts, atlasiet **Saglabāt** un nospiediet **OK** (Labi), lai saglabātu jauno retranslatoru atlasītajā LNB.

6 - Atlasiet **Iziet**, lai aizvērtu manuālo noskaņošanu.

8.7

Problēmas ar satelītiem

Televizors nevar atrast vēlamos satelītus vai uzstāda to pašu satelītu divreiz

• Pārliedzieties, vai uzstādīšanas sākumā sadaļā Iestatījumi ir iestatīts pareizais satelītu skaits. Varat iestatīt televizoru meklēt vienu, divus vai 3/4 satelītus.

Dubults LNB nevar atrast otru satelītu

• Ja televizors atrod vienu satelītu, bet nevar atrast otru, pagrieziet antenu par dažiem grādiem. Pozicionējiet antenu, lai iegūtu spēcīgāko signālu no pirmā satelīta. Ekrānā skatiet pirmā satelīta signāla stipruma indikatoru. Kad pirmais satelīts ir iestatīts

ar maksimālo signāla stiprumu, atlasiet Meklēt vēlreiz, lai atrastu otru satelītu. • Pārliedzieties, vai ir iestatīts Divi satelīti.

Noskaņošanas iestatījumu maiņa neatrisināja problēmu

• Visi iestatījumi, satelīti un kanāli tiek saglabāti tikai noskaņošanas beigās, kad esat pabeidzis.

Visi satelīttelevīzijas kanāli ir pazuduši

• Ja izmantojat Unicable sistēmu, pārliedzieties, vai esat piešķīris unikālu lietotāja joslas numuru satelītuizvērējam Unicable iestatījumos. Iespējams, ka otrs satelītuizvērētājs izmanto to pašu lietotāja joslas numuru.

Daži satelīttelevīzijas kanāli šķiet ir pazuduši no kanālu

saraksta

• Ja daži kanāli šķiet pazuduši vai novietoti nepareizi, raidorganizācija, iespējams, ir mainījusi šo kanālu retranslatora atrašanās vietu. Lai atjaunotu kanālu pozīcijas kanālu sarakstā, varat mēģināt atjaunināt kanālu paku.

Nevaru noņemt satelītu

• Abonēšanas pakas neatļauj noņemt satelītu. Lai noņemtu satelītu, vēlreiz jāveic pilnīga uzstādīšana un jāatlasa cita paka.

Dažreiz signāla kvalitāte ir slikta

• Pārbaudiet, vai satelīta antenas šķīvis ir stingri nostiprināts.

Spēcīgs vējš var šūpot šķīvi.

• Sniegs un lietus var traucēt uztveršanu.

Sākuma izvēlne

Sākuma izvēlnē varat sākt jebkuru darbību, ko var veikt televizorā.

Atveriet sākuma izvēlni, lai sāktu skatīties televizoru vai atskaņotu disku mājas kino sistēmā. Sākuma izvēlnē var atvērt arī sadaļu Smart TV, lai pārlūkotu internetu, palaistu programmu Skype vai atvērtu palīdzības sadaļu, ja nepieciešama informācija par televizora lietošanu.

Sākuma izvēlnes atvēršana

- 1 - Lai atvērtu sākuma izvēlni, nospiediet **HOME**.
- 2 - Ar bultiņu taustiņiem atlasiet darbību un nospiediet **OK** (Labi), lai to sāktu.
- 3 - Lai aizvērtu sākuma izvēlni, nemainot pašreizējo darbību, nospiediet **BACK**.



• Palīdzība

Atlasiet **Palīdzība** un nospiediet **OK** (Labi), lai ekrānā atvērtu palīdzības sadaļu un meklētu vajadzīgo tēmu alfabētiskajā sarakstā.

• Iestatīšana

Atlasiet **Uzstādīšana**, lai instalētu kanālus vai noregulētu visus televizora iestatījumus.

• Satelīts

Atlasiet **Satelīts** un nospiediet **OK** (Labi), lai skatītos satelīttelevīzijas kanālus (tikai televizoros ar iebūvētu satelīttelevīzijas uztvērēju).

• Televīzija

Atlasiet **TV** un nospiediet **OK** (Labi), lai skatītos TV kanālus.

• Smart TV

Atlasiet **Smart TV** un nospiediet **OK** (Labi), lai atvērtu Smart TV sākuma lapu (tikai Smart televizoriem).

• Avots

Atlasiet **Avots** un pēc tam sarakstā zem ikonas atlasiet pievienoto ierīci. Nospiediet **OK** (Labi), lai pārslēgtos uz atlasīto ierīci.

• TV ceļvedis

Atlasiet **TV ceļvedis** un nospiediet **OK** (Labi), lai atvērtu pašreizējo un turpmāko TV kanālu programmu.

• Ieraksti

Atlasiet **Ieraksti** un nospiediet **OK** (Labi), lai atvērtu savu ierakstu sarakstu.

• Skype

Atlasiet **Skype**, lai veiktu bezmaksas video zvanus. (Tikai Smart televizoriem)

• Demonstrācija

Atlasiet **Demonstrācija**, lai skatītos demonstrācijas videoklipus.

TV ceļvedis

10.1

Nepieciešamais aprīkojums

Izmantojot TV ceļvedi, varat skatīt TV kanālu pašreizējo un turpmāko raidījumu sarakstu. Atkarībā no TV ceļveža informācijas (datu) avota tiek rādīti digitālie un analogie vai tikai digitālie kanāli. Ne visiem kanāliem ir pieejama TV ceļveža informācija.

Televizors var apkopot TV ceļveža informāciju par televizorā instalētajiem kanāliem (piem., kanāliem, ko skatāties ar Watch TV). Televizors nevar apkopot TV ceļveža informāciju par kanāliem, kas tiek skatīti no digitālā uztvērēja.

10.2

TV ceļveža izmantošana

TV ceļveža atvēršana

Lai atvērtu TV ceļvedi, nospiediet **TV GUIDE** (TV ceļvedis).

Lai aizvērtu, vēlreiz nospiediet **TV GUIDE** (TV ceļvedis).



Kad pirmoreiz atverat TV ceļvedi, televizors skenē visus TV kanālus, lai iegūtu programmas informāciju. Tas var ilgt dažas minūtes. TV ceļveža dati tiek saglabāti televizorā.

Pārslēgšana uzraidījumu

Pārslēgšana uz raidījumu

TV ceļveža sadaļā varat pārslēgt uz pašreiz rādītu raidījumu. Lai atlasītu raidījumu, ar bultiņu taustiņiem iezīmējiet raidījuma nosaukumu.

Nospiediet pārvietošanas taustiņu pa labi, lai skatītu turpmāk paredzētos raidījumus šajā dienā.

Lai pārslēgtu raidījumu (kanālu), atlasiet raidījumu un nospiediet **OK** (Labi).

Raidījuma informācijas skatīšana

Lai skatītu atlasītā raidījuma informāciju, nospiediet **INFO** (Informācija).

Mainīt dienu

TV ceļvedī redzama arī nākamo dienu (maksimāli nākamo 8 dienu) programma.

Ja TV ceļveža informāciju nodrošina raidorganizācija, varat nospiegt **+**, lai skatītu nākamo dienu programmu. Nospiediet **-**, lai pārietu atpakaļ uz iepriekšējo dienu.

Varat arī nospiegt **OPTIONS** (Opcijas) un atlasīt **Mainīt dienu**.

Lai atlasītu to, kuras dienas programmu rādīt, atlasiet **Iepriekšējā diena**, **Šodien** vai **Nākamā diena** un nospiediet **OK** (Labi).

Atgādinājuma iestatīšana

Varat iestatīt atgādinājumus, kas brīdina, kad sākas raidījums, ekrānā parādot ziņojumu.

- Lai iestatītu atgādinājumu, programmā atlasiet raidījumu un nospiediet **Iestatīt atgādināj.** Raidījums tiek atzīmēts ar pulksteņa simbolu.
- Lai atceltu atgādinājumu, nospiediet **Notīrīt atgādināj.**
- Lai skatītu visu iestatīto atgādinājumu sarakstu, nospiediet **OPTIONS** (Opcijas) un atlasiet **Visi atgādinājumi**.

Meklēšana pēc žanra

Ja ir pieejama šāda informācija, varat programmā meklēt noteikta žanra raidījumus, piemēram, filmas, sports u. tml.

Lai meklētu raidījumu pēc žanra, nospiediet **OPTIONS** (Opcijas) un atlasiet **Meklēt pēc žanra**.

Atlasiet žanru un nospiediet **OK** (Labi). Tiek parādīts atrasto raidījumu saraksts.

10.3

Ieraksti

TV ceļvedī varat nekavējoties ierakstīt TV programmu vai ieplānot ierakstīšanu. Lai saglabātu ierakstus, televizoram pievienojiet USB cieto disku.

Lai iegūtu papildinformāciju, nospiediet **Atslēgvārdi** un atrodiat **Ierakstīšana**.

Avoti

11.1

Avotu saraksts

Savienojumu sarakstā (avotu izvēlnē) ir norādītas televizoram pievienotās ierīces. Atrodoties šajā avotu izvēlnē, varat pārslēgt televizoru uz šo ierīci.

Avotu izvēlne

Lai atvērtu avotu izvēlni, nospiediet **SOURCES** (Avoti).
Lai pārslēgtos uz pievienoto ierīci, atlasiet ierīci ar bultiņām ◀ (pa kreisi) vai ▶ (pa labi) un nospiediet **OK** (Labi).
Dažām ierīcēm (HDMI-CEC ierīcēm) var atlasīt darbību tieši zem ierīces ikonās esošajā sarakstā.
Atlasiet ierīci un darbību un nospiediet **OK** (Labi).
Lai aizvērtu avotu izvēlni, nepārslēdzoties uz ierīci, vēlreiz nospiediet **SOURCES** (Avoti).



Automātiskā noteikšana

Kad televizoram pievieno jaunu ierīci, tā tiek noteikta automātiski un ievietota avotu izvēlnē. Ierīce ir attēlota kā ikona (ierīces tips), un tai ir nosaukums. Ja ierīces tips neatbilst ierīcei, piemēram, televizors to uzskata par atskaņotāju, lai arī ierīce nav atskaņotājs, ierīces tipu varat nomainīt.

Lai nomainītu ierīces tipu, nospiediet **Mainīt tipu**, atlasiet ierīcei atbilstošo tipu un nospiediet **OK** (Labi).

Ja nosaukums neatbilst ierīcei vai ja vēlaties pats piešķirt ierīces nosaukumu, nospiediet **Pārdēvēt**. Ar tālvadības pults tastatūru ievadiet jauno nosaukumu.

Ja ir norādīts pareizais ierīces tips, tas atvieglo ierīces lietošanu. Ierīces tips nosaka attēla un skaņas stilu, izšķirtspēju, noteiktus iestatījumus vai atrašanās vietu avotu izvēlnē.

Pievienojot televizoram jaunu ierīci, ierīces ikona uzņirast avotu izvēlnes priekšpusē.

Ja televizors nenosaka ierīci automātiski, atlasiet savienojumu, pie kura ir pieslēgta ierīce, un norādiet ierīces tipu un nosaukumu.

Sākotnējais nosaukums un ikona

Lai atjaunotu ierīces ikonai tās sākotnējo nosaukumu un tipa ikonu, nospiediet **OPTIONS (Opcijas)**. Atlasiet **Sākotnējais nosaukums un ikona** un nospiediet **OK** (Labi).

Savienojumu skenēšana

Lai atkārtoti skenētu visus televizora savienojumus un atjauninātu

avotu izvēlni, nospiediet **OPTIONS (Opcijas)**, atlasiet **Skenēt savienojumus** un nospiediet **OK** (Labi).

11.2

Gaidstāves režīmā

Ja televizors ir gaidstāves režīmā, pievienoto ierīci var ieslēgt ar televizora tālvadības pulti.

Atskaņot

Lai ieslēgtu gan disku atskaņotāju, gan televizoru no gaidstāves režīma un uzreiz sākt diska vai raidījuma atskaņošanu, televizora tālvadības pultī nospiediet **▶** (Atskaņot).

Ierīcei jābūt pievienotai, izmantojot HDMI vadu, un gan ierīcē, gan televizorā jābūt ieslēgtai funkcijai HDMI CEC.



Mājas kino sistēma

Varat ieslēgt mājas kino sistēmu, lai klausītos audio disku vai radiostaciju, un atstāt televizoru gaidstāves režīmā.

Lai ieslēgtu tikai mājas kinozāles sistēmu un atstātu televizoru gaidstāves režīmā, televizora tālvadības pultī nospiediet **SOURCES** (Avoti).



11.3

EasyLink

Izmantojot funkciju **EasyLink**, varat vadīt pievienotu ierīci ar televizora tālvadības pulti. EasyLink izmanto HDMI CEC, lai sazinātos ar pievienotajām ierīcēm. Ierīcēm jāatbalsta HDMI CEC un jābūt pievienotām, izmantojot HDMI savienojumu.

Lai iegūtu papildinformāciju, nospiediet **Atslēgvārdi** un atrodiat **EasyLink**.



Taimeri un pulkstenis

12.1

Izslēgšanās taimeris

Izmantojot izslēgšanās taimeri, varat iestatīt televizora automātisku pārslēgšanu gaidstāves režīmā pēc noteikta laika.

Lai iestatītu izslēgšanās taimeri . . .

- 1 - Nospiediet  un atlasiet **Uzstādīšana**, pēc tam nospiediet **OK** (Labi).
- 2 - Atlasiet **TV iestatījumi** > **Vispārīgie iestatījumi** > **EasyLink**. Ar slīdjoslu varat iestatīt laiku līdz 240 minūtēm ar 30 minūšu soļiem. Ja iestatīts kā **Izslēgts**, izslēgšanās taimeris ir izslēgts. Vienmēr varat izslēgt televizoru agrāk vai atiestatīt laiku atskaites laikā.
- 3 - Nospiediet , ja nepieciešams, vairākkārt, lai aizvērtu izvēlni.



12.2

Pulkstenis



Lai uzzinātu laiku, nospiediet  **TV GUIDE** (TV ceļvedis), lai uzzinātu laiku TV ceļvedī.

Dažās valstīs digitālā apraide nenosūta UTC – koordinētā universālā laika – informāciju. Var tikt ignorēts vasaras laiks, un televizors, iespējams, var rādīt nepareizu laiku.

Lai koriģētu televizora pulksteni . . .

- 1 - Nospiediet  un atlasiet **Uzstādīšana**, pēc tam nospiediet **OK** (Labi).
- 2 - Atlasiet **TV iestatījumi** > **Vispārīgie iestatījumi** > **Pulkstenis** > **Autom. plkst. rež.** un atlasiet **Atkarībā no valsts**.
- 3 - Atlasiet **Vasaras laiks** un atlasiet attiecīgo iestatījumu.
- 4 - Nospiediet , ja nepieciešams, vairākkārt, lai aizvērtu izvēlni.

Lai manuāli iestatītu TV pulksteni . . .

- 1 - Nospiediet  un atlasiet **Uzstādīšana**, pēc tam nospiediet **OK** (Labi).
- 2 - Atlasiet **TV iestatījumi** > **Vispārīgie iestatījumi** > **Pulkstenis** > **Autom. plkst. rež.** un atlasiet **Manuāls**.
- 3 - Lai regulētu, atlasiet **Diena** un **Laiks**.
- 4 - Nospiediet , ja nepieciešams, vairākkārt, lai aizvērtu izvēlni.



12.3

Izslēgšanās taimeris

Ja 4 stundu laikā netiek nospiests neviens tālvadības pults taustiņš vai ja televizors 10 minūšu laikā nesaņem nekādu ievades signālu un tālvadības pults komandu, televizors tiek automātiski izslēgts, lai taupītu enerģiju.

Ja televizoru izmantojat kā monitoru vai lietojat digitālo uztvērēju (televizora pierīci), lai skatītos televizoru, un nelietojat televizora tālvadības pulti, ieteicams deaktivizēt automātisko izslēgšanu.

Lai deaktivizētu **Izslēgšanās taimeri** . . .

- 1 - Nospiediet  un atlasiet **Uzstādīšana**, pēc tam nospiediet **OK** (Labi).
- 2 - Atlasiet **TV iestatījumi** > **Vispārīgie iestatījumi** > **Izslēgšanās taimeris** un iestatiet slīdjoslu uz **Izslēgts**.
- 3 - Nospiediet , ja nepieciešams, vairākkārt, lai aizvērtu izvēlni.

Lai iegūtu papildinformāciju par videi nekaitīgiem TV iestatījumiem, nospiediet  **Atslēgvārdi** un atrodiat **Eko iestatījumi**.

3D

3D

- Tikai televizoriem ar 3D funkciju.

Nepieciešamais aprīkojums

Active 3D televizoriem

Šis ir Active 3D televizors. Pateicoties funkcijai Active 3D, šajā televizorā varat skatīties 3D raidījumus un filmas augstā izšķirtspējā.

3D saturu var skatīties šādi:

- ieslēdzot TV kanālu, kurā pārraida 3D raidījumus,
- tiešsaistes video nomā iznomājot 3D filmu, izmantojot funkciju Smart TV,
- skatoties 3D filmu, izmantojot 3D Blu-ray disku atskaņotāju, USB ierīci vai datoru.

Papildus, lai skatītos 3D saturu šajā televizorā, būs nepieciešamas vienas no šīm Philips Active 3D brillēm. . .

- PTA507
- PTA508
- PTA509
- PTA517
- PTA518
- PTA519

Passive 3D televizoriem

Šis ir Passive 3D televizors.

3D saturu var skatīties šādi:

- ieslēdzot TV kanālu, kurā pārraida 3D raidījumus,
- tiešsaistes video nomā iznomājot 3D filmu, izmantojot funkciju Smart TV,
- skatoties 3D filmu, izmantojot 3D Blu-ray disku atskaņotāju, USB ierīci vai datoru.

Varat skatīt fotoattēlus Ultra HD izšķirtspējā kā 3D attēlu, izmantojot USB savienojumu.

3D brilles

Active 3D televizoriem

Pārskats

- 1 - Ieslēgšanas vai izslēgšanas slēdzis
- 2 - 1. vai 2. spēlētāja izvēle
- 3 - Uztvērēja lēca
- 4 - Bateriju nodalījums

Izņemot 3D brilles no iepakojuma, no bateriju nodalījuma noņemiet nelielu plastmasas foliju, kas novērš bateriju iztukšošanos.

Ieslēgšana un izslēgšana

Ieslēgšana

Lai televizorā skatītu 3D attēlu, nospiediet 3D brillu pogu  un uzlieciet brilles. Nepieciešamas dažas sekundes, kamēr brilles pielāgojas 3D signālam, ko saņem no 3D raidītāja televizorā. Pirmajā lietošanas reizē var paiet līdz 15 sekundēm.

Baterijas līmeņa indikators

Varat pārbaudīt baterijas līmeni, ieslēdzot 3D brilles.

- Ja gaismas diode mirgo zaļā krāsā, varat izmantot brilles 4 stundas vai ilgāk.
- Ja gaismas diode mirgo oranžā krāsā, varat izmantot brilles vismaz 2 stundas, taču mazāk par 4 stundām.
- Ja gaismas diode mirgo sarkanā krāsā, baterija ir gandrīz tukša un atlikušas mazāk par 2 stundām 3D skatīšanās laika.

Izslēgšana

Lai izslēgtu 3D brilles, nospiediet . Gaismas diode mirgo sarkanā krāsā 4 reizes. Ja 3D brilles nesaņem 3D signālu 2 minūtes, brilles automātiski izslēdzas.

3D raidītājs

3D raidītājs

Pārliecinieties, vai uztvērējlēca brillu centrā var uztvert 3D signālus. Noņemiet arī jebkādas priekšmetus, kas aizsedz 3D raidītāju televizorā.

- 1 - 3D raidītājs televizorā
- 2 - 3D uztvērējs 3D brillēs

Divu spēlētāju režīms

Divu spēlētāju režīms

Varat izmantot šīs brilles, lai spēlētu diviem spēlētājiem paredzētās spēles. Divi spēlētāji var skatīties vienā un tajā pašā

televizorā, bet redzēt divus dažādus spēles ekrānus.

Lai pārslēgtu brilles un skatītu 1. vai 2. spēlētāja ekrānu, ieslēdziet brilles un pēc tam nospiediet taustiņu **Player 1/2** (1. vai 2. spēlētājs)

- Ja gaismas diode ir oranžā krāsā un nepārtraukti deg 2 sekundes, brilles ir iestatītas 1. spēlētājam.
- Ja gaismas diode ir oranžā krāsā un mirgo, brilles ir iestatītas 2. spēlētājam.

Lai iegūtu papildinformāciju, nospiediet **Atslēgvārdi** un atrodiat **Spēles diviem dalībniekiem**.

Bateriju maiņa

Lai nomainītu 3D briļļu PTA508 bateriju, atskrūvējiet nelielo bateriju vāciņu un nomainiet bateriju: tips CR2032 (3 V). Pārļiecinieties, vai ir redzama baterijas + puse. Uzlieciet vāciņu un pieskrūvējiet ar skrūvgriezi.

Lai nomainītu 3D briļļu PTA509, PTA51 bateriju, nospiediet mazo podziņu uz bateriju nodalījuma vāciņa un pavirziet vāciņu, lai to atvērtu. Nomainiet bateriju: tips CR2032 (3 V). Pārļiecinieties, vai ir redzama baterijas + puse. Uzlieciet vāciņu un pavirziet, līdz tas noklikšķ.

⚠ Brīdinājums

Sprādziena risks, ja baterija ir nepareizi ievietota. Nomainiet tikai pret tāda paša vai līdzīga tipa bateriju.

Passive 3D televizoriem

Ja televizorā tiek rādīta 3D pārraide, vienkārši uzlieciet 3D brilles, lai skatītos pārraidi 3D režīmā.

Ieteicamais skatīšanās augstums

Lai iegūtu vislabāko attēla kvalitāti, skatoties pasīvo 3D saturu, acīm jābūt vienā līmenī ar ekrāna centru.

13.4

3D briļļu kopšana

- Nelietojiet ķīmiskos tīrīšanas līdzekļus, kas satur spirtu, šķīdinātāju, virsmaktīvās vielas, vasku, benzolu, atšķaidītāju, pretodu līdzekļus vai smērvielas. Lietojot šādas ķīmiskas vielas, brilles var mainīt krāsu vai salūzt.
- Nepakļaujiet 3D brilles tiešas saules gaismas, karstuma, uguns vai ūdens iedarbībai. Tādējādi tās var tikt bojātas vai aizdegties.
- Nemetiet un nelokiet 3D briļļu lēcas, un nepielietojiet pret tām spēku.
- Lēcu tīrīšanai izmantojiet tīru, mīkstu drāniņu (mikrošķiedras vai kokvilnas flaneļa), lai tās nesaskrāpētu. Nekādā gadījumā nesmidziniet tīrīšanas līdzekli tieši uz 3D brillēm. Tādējādi var tikt bojāta to elektronika (Active 3D brillēm).

13.5

3D satura skatīšanās

Lai iegūtu vislabāko 3D efektu 3D pārraižu skatīšanās laikā:

- Sēdiet attālumā, kas vismaz trīs reizes pārsniedz televizora ekrāna platumu.
- Nesēdiet tālāk par 6 m.

3D pārslēgšana

Kad pirmoreiz tiek noteikts 3D signāls, varat iestatīt turpmāko 3D režīma sākšanas procedūru.

- Lai automātiski pārslēgtu uz 3D, atlasiet **Automātiski**.
- Lai vispirms parādītu paziņojumu, atlasiet **Tikai paziņojums**.
- Lai nekad nepārslēgtu uz 3D, atlasiet **Nekad**.

Jūs joprojām varat mainīt šo preferenci izvēlnē **⏠ > Uzstādīšana > TV iestatījumi > 3D > Pārslēgt uz 3D**.

3D sākšana

Uzvelciet 3D brilles, pārslēdzot televizoru uz 3D, vai arī kad tiek parādīts paziņojums, ka 3D funkcija ir pieejama.

Ja televizors nevar noteikt 3D signālu (trūkst 3D signāla taga), 3D programma tiek parādīta kā dubults attēls ekrānā. Lai pārslēgtu uz 3D, noregulējiet 3D iestatījumus un atlasiet **Blakus** vai **Augšā/apakšā** atbilstoši dubultā attēla novietojumam.

3D pārtraukšana

Lai pārtrauktu 3D skatīšanos, nospiediet **⚙**, atlasiet 3D dziļums un atlasiet **Izslēgts**.

3D tiek pārslēgts uz 2D, ja pārslēdzat citu kanālu vai pievienoto ierīci.

2D pārvēršana 3D

Varat pārvērst jebkuru 2D raidījumu, lai to skatītos 3D.

- 1 - Nospiediet **⚙**.
- 2 - Atlasiet **Attēls un skaņa > 3D iestatījumi > 2D pārvēršana 3D**.

Lai noregulētu 3D dziļumu...

- 1 - Nospiediet **⚙**.
- 2 - Atlasiet **Attēls un skaņa > 3D efekts**.
- 3 - Atlasiet opciju, pēc tam nospiediet **OK** (Labi).

Lai izslēgtu 2D pārvēršanu 3D...

- 1 - Nospiediet **⚙**.
- 2 - Atlasiet **Attēls un skaņa > 3D iestatījumi > 2D**, pēc tam nospiediet **OK** (Labi).

Piezīme. Ja pārslēdzat uz citu darbību, pārvēršana tiek apturēta.

Izmantojot 2D pārvēršanu 3D, 3D dziļumu var mainīt uz lielāku vai mazāku 3D efektu. Lai mainītu 3D efektu, nospiediet **⚙** un atlasiet **3D efekts**. Atlasiet **Izslēgts** (bez 3D), **Mazāk** (mazāks 3D dziļums), **Normāli** (optimāla 3D kvalitāte) vai **Vairāk** (lielāks 3D dziļums).

Optimāla 3D satura skatīšana

Lai optimāli skatītos 3D saturu, ņemiet vērā šādus ieteikumus:

- sēdēšanas attālumam ir jābūt vienādam ar vismaz trīskāršu televizora ekrāna augstumu, bet tam nevajadzētu pārsniegt sešus metrus.
- Izvairieties no fluorescējoša apgaismojuma (piemēram, no TL apgaismojuma vai noteiktām energotaupošajām spuldzēm, kuras darbojas ar zemu frekvenci) un tiešas saules gaismas, jo tas var traucēt 3D kvalitāti.

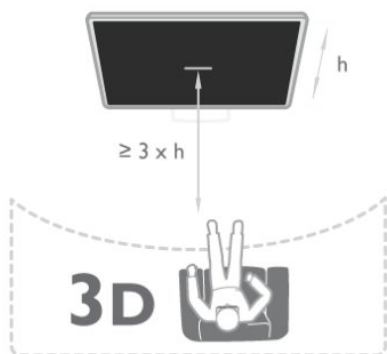

Brīdinājums par kaitīgumu veselībai

- 3D saturu nav ieteicams skatīties bērniem līdz sešu gadu vecumam.
- Ja jums vai kādam jūsu ģimenes loceklim ir bijušas epilepsijas vai gaismjutības lēkmes, pirms mirgojošu gaismas avotu, ātri mainīgu attēlu vai 3D skatīšanās konsultējieties ar medicīnas speciālistu.
- Ja rodas kādas no minētajām sajūtām, pārtrauciet skatīties 3D saturu un neveiciet nekādas iespējami bīstamas darbības (piemēram, nevadiet automašīnu), līdz simptomi pāriet. Ja simptomi nepāriet, pirms turpmākas 3D satura skatīšanās konsultējieties ar medicīnas speciālistu.
- Lai izvairītos no reiboņiem, galvassāpēm vai dezorientācijas, ieteicams neskatīties 3D formātu ilgstoši.
- Izmantojiet 3D brilles tikai, lai skatītos 3D televizoru.
- Ja ikdienā valkājat brilles vai izmantojat kontaktlēcas, valkājiet 3D brilles kopā ar šīm brillēm vai lēcām.
- Uzmanieties, lai brillēm nevar piekļūt mazi bērni, kuri var norīt nelielas detaļas vai baterijas.
- Vecākiem jāuzrauga bērni, kas televizoru skatās 3D formātā, un jānovēro, vai bērniem nerodas iepriekš minētās nepatīkamās sajūtas. 3D formātu nav ieteicams skatīties bērniem, kas jaunāki par 6 gadiem, jo viņu redzes sistēma vēl nav pilnīgi attīstījusies.
- Neizmantojiet 3D brilles acu infekcijas vai citu kontakta formas saslimšanu gadījumā (piem., konjunktivīta, galvas utu u.tml.). Sāciet izmantot 3D brilles tikai tad, ja infekcija ir pilnībā izārstēta.

Spēles

14.1

Spēlēt spēli

Ja televizoram ir pievienota spēļu konsole, varat spēlēt spēles televizorā.

Lai iegūtu papildinformāciju par spēļu konsoles pievienošanu, nospiediet **Atslēgvārdi** un atrodiat **Spēļu konsole, pievienošana**.

Spēles sākšana

- 1 - Ieslēdziet spēļu konsoli.
- 2 - Nospiediet **Ā**, atlasiet spēļu konsoli un nospiediet **OK** (Labi).
- 3 - Sāciet spēli.

Ideāli piemērots spēļu iestatījums

Pirms sākat spēlēt spēles, kurās ir svarīgs ātrums un precizitāte, iestatiet televizorā ideāli piemēroto **spēles** iestatījumu.

Ja avotu izvēlnē (savienojumu sarakstā) kā spēļu konsoles ierīces tips ir norādīta **Spēle**, televizorā tiek automātiski iestatīts ideāli piemērots spēles iestatījums.

Ja kā spēļu konsoles tips ir iestatīts **Atskaņotājs** un lielāko daļu laika tā tiek izmantota kā disku atskaņotājs, atstājiet iestatīto ierīces tipu **Atskaņotājs**.

Manuāla ideālā iestatījuma atlasīšana televizorā. . .

- 1 - Nospiediet **Ā** un atlasiet **Uzstādīšana**, pēc tam nospiediet **OK** (Labi).
- 2 - Atlasiet **TV iestatījumi > Attēls > Detalizēti > Darbības veids** un nospiediet **OK** (Labi).
- 3 - Iezīmējiet izvēlnes elementu **Spēle** un nospiediet taustiņu **OK**.
- 4 - Nospiediet **↔** (ja nepieciešams, vairākas reizes), lai aizvērtu izvēlni. Kad beidzat spēlēt, neaizmirstiet iestatīt spēles vai datora iestatījumu atpakaļ uz Izslēgts.

14.2

Divu spēlētāju spēles

Active 3D televizoriem

Par divu spēlētāju spēli

Ja spēlējat vairāku spēlētāju spēli ar sadalītu ekrānu, varat iestatīt, lai televizorā katru ekrānu rādītu pilnekrāna režīmā. Katrs spēlētājs redz tikai savu spēles daļu pa visu ekrānu. Lai attēlotu abus ekrānus, televizorā tiek izmantota 3D tehnoloģija.



Nepieciešamais aprīkojums

Lai šajā televizorā spēlētu divu spēlētāju spēli, vajadzīgi 2 aktīvo 3D brīļļu pāri - Philips PTA507, PTA508, PTA509, PTA517, PTA518 vai PTA519.

Spēļu konsolei jābūt savienotai ar televizoru, izmantojot HDMI savienojumu.

Divu spēlētāju spēles sākšana

Lai sāktu divu spēlētāju spēli . . .

- 1 - Nospiediet **SOURCES** (Avoti), atlasiet spēļu konsoli un nospiediet **OK** (Labi).
- 2 - Izmantojot spēļu konsoli, sāciet spēli un atlasiet vairāku spēlētāju vai divu spēlētāju režīmu. Atlasiet režīmu sadalītā ekrāna skatīšanai.
- 3 - Televizorā nospiediet **OPTIONS** (Opcijas), atlasiet **Attēls un skaņa**, atlasiet **Spēles diviem dalībniekiem** un nospiediet **OK** (Labi).
- 4 - Atlasiet formātu, kādā sadalītā ekrāna spēle tiek rādīta ekrānā - **Blakus** vai **Augšā/apakšā** un nospiediet **OK** (Labi). Televizors rāda 2 ekrānus kā pilnus ekrānus. Lai skatītu 2 atšķirīgus ekrānus, uzlieciet 3D brilles. Lai ieslēgtu brilles 1. vai 2. spēlētāja režīmā, nospiediet izvēles taustiņu **Player 1/2**.

Sadalītā ekrāna skatījuma parādīšana un noraidīšana

Izmantojot divu spēlētāju sadalītā ekrāna skatījumu, varat veikt pārslēgšanu starp sadalīto ekrānu un apvienoto skatījumu, lai varētu lasīt spēles izvēlni vai spēles rezultātus. Lai veiktu skatījumu pārslēgšanu, nospiediet **OK** (Labi) uz televizora tālvadības pults.

Divu spēlētāju spēles sākšana

Lai apturētu divu spēlētāju sadalītā ekrāna skatu, nospiediet **Ā** un atlasiet citu darbību.

Passive 3D televizoriem

Par divu spēlētāju spēli

Ja spēlējat vairāku spēlētāju spēli ar sadalītu ekrānu, varat iestatīt, lai televizorā katru ekrānu rādītu pilnekrāna režīmā. Katrs spēlētājs redz tikai savu spēles daļu pa visu ekrānu. Lai attēlotu abus ekrānus, televizorā tiek izmantota 3D tehnoloģija. Lai pilnekrāna režīmā skatītu divus dažādus attēlus, katram

spēlētājam vajadzīgs savs 3D brīļļu pāris.

Nepieciešamais aprīkojums

Lai šajā televizorā spēlētu divu spēlētāju spēli, vajadzīgs divu spēlētāju komplekts ar 2 pasīvajām 3D brillēm - Philips **PTA436** (nopērkamas atsevišķi).

Spēļu konsolei jābūt savienotai ar televizoru, izmantojot HDMI savienojumu.

Divu spēlētāju spēles sākšana

Lai sāktu divu spēlētāju spēli . . .

1 - Nospiediet  **SOURCES** (Avoti), atlasiet spēļu konsoli un nospiediet **OK** (Labi).

2 - Izmantojot spēļu konsoli, sāciet spēli un atlasiet vairāku spēlētāju vai divu spēlētāju režīmu. Atlasiet režīmu sadalītā ekrāna skatīšanai.

3 - Televizorā nospiediet  **OPTIONS** (Opcijas), atlasiet **Attēls un skaņa**, atlasiet **Spēles diviem dalībniekiem** un nospiediet **OK** (Labi).

4 - Atlasiet formātu, kādā sadalītā ekrāna spēle tiek rādīta ekrānā - **Blakus** vai **Augšā/apakšā** un nospiediet **OK** (Labi). Televizors rāda 2 ekrānus kā pilnus ekrānus.

Lai skatītu 2 atšķirīgus ekrānus, uzlieciet 3D brilles.

Lai ieslēgtu brilles un skatītu 1. vai 2. spēlētāja ekrānu, nospiediet izvēles taustiņu **Player 1/2** (1./2. spēlētājs).

Sadalītā ekrāna skatījuma parādīšana un noraidīšana

Izmantojot divu spēlētāju sadalītā ekrāna skatījumu, varat veikt pārslēgšanu starp sadalīto ekrānu un apvienoto skatījumu, lai varētu lasīt spēles izvēlni vai spēles rezultātus.

Lai veiktu skatījumu pārslēgšanu, nospiediet **OK** (Labi) uz televizora tālvadības pults.

Divu spēlētāju spēles sākšana

Lai apturētu divu spēlētāju sadalītā ekrāna skatu, nospiediet  un atlasiet citu darbību.

Jūsu fotoattēli, video un mūzika

15.1

No USB savienojuma vai tīkla datora

Nepieciešamais aprīkojums

Televizorā varat skatīt fotoattēlus vai atskaņot mūziku un video no pievienota USB zibatmiņas diska vai USB cietā diska. Ja jūsu mājas tīklā ir dators, varat televizorā skatīt un atskaņot datora failus.

No USB ierīces

Kad televizors ir ieslēgts, pievienojiet USB zibatmiņas disku vai USB cieto disku vienam no USB portiem. Televizors nosaka ierīci un parāda failu sarakstu.

Ja saraksts netiek parādīts automātiski, nospiediet **SOURCES** (Avoti), atlasiet **Pārlūkot USB** un nospiediet **OK** (Labi).



Brīdinājums!

Ja mēģināt pauzēt vai ierakstīt raidījumu, kad televizoram ir pievienots USB cietais disks, televizorā tiek parādīts aicinājums formatēt USB cieto disku. Veicot formatēšanu, USB cietajā diskā tiks izdzēsti visi faili.

No datora

Ja televizors un dators atrodas vienā tīklā, televizorā var pārlūkot un atskaņot failus, kas saglabāti datorā.

Lai koplietotu datora failus ar televizoru, datorā jāinstalē multivides servera programmatūra, piemēram, Twonky™. Televizorā tiek parādīti failu un mapes tā, kā tās ir sakārtotas datorā.

Lai datorā pārlūkotu failus, nospiediet **SOURCES** (Avoti), atlasiet **Pārlūkot tīklu** un nospiediet **OK** (Labi).

Izvēlņu josla un kārtošana

Ja televizoram ir pievienota USB ierīce, faili televizorā tiek sakārtoti pēc tipa. Pārejiet uz izvēlņu joslu un atlasiet meklējamā faila tipu.

Pārlūkojot datorā saglabātus failus, tos var pārlūkot tikai tā, kā tie datorā ir sakārtoti mapēs.

Izvēlņu josla

Pārejiet uz izvēlņu joslu un atlasiet tā faila tipu, ko vēlaties skatīt vai atskaņot.

Atlasiet **Foto**, **Mūzika** vai **Video**. Vai arī varat atvērt skatu **Mapes** un pārlūkot mapes, lai atrastu failu.

Kārtošana

Lai pārlūkotu fotoattēlus pēc datuma, mēneša, gada vai alfabētiskā secībā pēc nosaukuma, nospiediet **Kārtot**.

Lai pārlūkotu mūziku pēc albuma, izpildītāja, žanra vai alfabētiskā secībā pēc nosaukumu, nospiediet **Kārtot**.

Video ir sakārtoti alfabētiskā secībā.

Skatīt fotoattēlus

Lai skatītu fotoattēlus, izvēlņu joslā atlasiet **Foto**, pēc tam atlasiet fotoattēla sīktēlu un nospiediet **OK** (Labi).

Ja tajā pašā mapē ir vairāki fotoattēli, atlasiet fotoattēlu un nospiediet **Slīdrāde**, lai sāktu visu mapē esošo fotoattēlu slīdrādi.

Lai pārietu pie nākamā vai iepriekšējā fotoattēla, nospiediet **+** vai **-**.

Lai apturētu slīdrādi vai aizvērtu fotoattēlu, nospiediet **LIST** (Saraksts) vai **(Apturēt)**.

Slīdrādes demonstrēšanas laikā varat atskaņot mūziku.

Sāciet slīdrādi pēc mūzikas atskaņošanas sākšanas.

1 - Atlasiet dziesmu vai mapi ar dziesmām un nospiediet **OK** (Labi).

2 - Nospiediet **LIST** (Saraksts) un atlasiet **Foto**.

3 - Atlasiet fotoattēlu vai mapi ar fotoattēliem un nospiediet **Slīdrāde**.

Informācija

Lai skatītu informāciju par fotoattēlu (lielumu, izveidošanas datumu, faila ceļu u. c.), atlasiet fotoattēlu un nospiediet **+** **INFO** (Informācija).

Nospiediet to vēlreiz, lai paslēptu informāciju.

Opcijas

Nospiediet **OPTIONS** (Opcijas).

• Atskaņot jauktā secībā

Demonstrē fotoattēlus jauktā secībā.

• Atkārtot

Slīdrāde tiek atskaņota nepārtraukti.

• Slīdrādes ātrums

lestata slīdrādes ātrumu.

- **Sīdrādes pāreja**

Iestata fotoattēlu pārejas stilu.

Lai aizvērtu funkciju **Pārlūkot USB** vai **Pārlūkot tīklu**, nospiediet **⏏** un atlasiet citu darbību.

Mūzikas atskaņošana

Lai atskaņotu mūziku, izvēlņu joslā atlasiet **🎵 Mūzika**, atlasiet dziesmu un nospiediet **OK** (Labi).

Ja tajā pašā mapē ir vairākas dziesmas, nospiediet **➡ Atskaņot visu**, lai atskaņotu visas mapē esošās dziesmas.

Lai pārietu pie nākamā vai iepriekšējā fotoattēla, nospiediet **⏏ +** vai **⏏ -**.

Lai pauzētu mūziku, nospiediet **OK** (Labi). Lai turpinātu, vēlreiz nospiediet **OK** (Labi).

Lai dziesmā pārvietotos par 10 sekundēm uz priekšu vai atpakaļ, nospiediet **▶** vai **◀**.

Lai attītu vai tītu uz priekšu, nospiediet **▶▶** vai **◀◀**. Nospiediet taustiņus vairākas reizes, lai palielinātu ātrumu: 2x, 4x, 8x, 16x, 32x.

Lai apturētu mūzikas atskaņošanu, nospiediet **■** (Apturēt).

Ja nospiedīsiet **≡ LIST** (Saraksts) vai **↔**, mūzikas atskaņošana turpināsies.

Informācija

Lai skatītu informāciju par dziesmu (nosaukumu, izpildītāju, ilgumu u. c.), atlasiet dziesmu un nospiediet **📄 INFO** (Informācija).

Nospiediet to vēlreiz, lai paslēptu informāciju.

Opcijas

Nospiediet **≡ OPTIONS** (Opcijas).

- **Atskaņot jauktā secībā**

Mūzika tiek atskaņota nejaušā secībā.

- **Atkārtot**

Dziesma tiek atskaņota vienreiz vai nepārtraukti.

- **Ekrāns izslēgts**

Ja vēlaties tikai klausīties mūziku, varat izslēgt televizora ekrānu, lai taupītu enerģiju.

Lai izslēgtu ekrānu, nospiediet **≡ OPTIONS** (Opcijas), izvēlņu joslā atlasiet **🔌 Eko iestatījumi**, atlasiet **Izsl. ekrānu** un nospiediet **OK** (Labi). Lai atkal ieslēgtu ekrānu, nospiediet jebkuru tālvadības pults taustiņu.

Lai aizvērtu funkciju **Pārlūkot USB** vai **Pārlūkot tīklu**, nospiediet **⏏** un atlasiet citu darbību.

Atskaņot video

Lai atskaņotu video, izvēlņu joslā atlasiet **📺 Video**, atlasiet video un nospiediet **OK** (Labi).

Ja tajā pašā mapē ir vairāki video, nospiediet **➡ Atskaņot visu**, lai atskaņotu visus mapē esošos video.

Lai pārietu pie nākamā vai iepriekšējā fotoattēla, nospiediet **⏏ +**

vai **⏏ -**.

Lai pauzētu video, nospiediet **OK** (Labi). Lai turpinātu, vēlreiz nospiediet **OK** (Labi).

Lai video pārvietotos par 10 sekundēm uz priekšu vai atpakaļ, nospiediet **▶** vai **◀**.

Lai attītu vai tītu uz priekšu, nospiediet **▶▶** vai **◀◀**. Nospiediet taustiņus vairākas reizes, lai palielinātu ātrumu: 2x, 4x, 8x, 16x, 32x.

Lai apturētu video atskaņošanu, nospiediet **□** (Apturēt).

Informācija

Lai skatītos informāciju par video (atskaņotāja galviņas pozīciju, ilgumu, nosaukumu, datumu u. c.), atlasiet video un nospiediet **📄 INFO** (Informācija).

Nospiediet to vēlreiz, lai paslēptu informāciju.

Opcijas

Nospiediet **≡ OPTIONS** (Opcijas).

- **Subtitri**

Ja ir pieejami subtitri, varat atlasīt **Ieslēgts**, **Izslēgts** vai **Subtitri ieslēgti bez skaņas**.

- **Atskaņot jauktā secībā**

Atskaņo videoklipus jauktā secībā.

- **Atkārtot**

Video tiek atskaņots vienreiz vai nepārtraukti.

Lai aizvērtu funkciju **Pārlūkot USB** vai **Pārlūkot tīklu**, nospiediet **⏏** un atlasiet citu darbību.

15.2

Wi-Fi Miracast

Par Wi-Fi Miracast

Jūsu televizors ir **Wi-Fi Certified Miracast™** ierīce. Izmantojot Miracast™, varat bezvadu tīklā skatīties un koplietot sava viedtālruna, planšētdatora vai datora ekrānu sava televizora ekrānā. Varat straumēt videoklipus (audio un video), koplietot fotoattēlus vai citus vienumus, kas redzami ierīces ekrānā. Ierīce nav jāpievieno mājas tīklam. Gan televizoram, gan ierīcei jābūt Wi-Fi Certified Miracast™ ierīcēm un jābūt ieslēgtai lietojumprogrammai Miracast.



Lai iegūtu papildinformāciju par Wi-Fi Certified Miracast™, atveriet vietni www.wi-fi.org

Wi-Fi®, Wi-Fi CERTIFIED logotips, Wi-Fi logotips ir reģistrētas

Wi-Fi Alliance preču zīmes. **Wi-Fi CERTIFIED Miracast™**, **Miracast™** ir Wi-Fi Alliance preču zīmes.

Miracast ieslēgšana

Televizors tiek piegādāts ar ieslēgtu lietojumprogrammu Miracast, un tas ir gatavs attēlot ierīces ekrānu, izmantojot Miracast.

Miracast izslēgšana

Ja nevēlaties, lai televizors saņemtu pieprasījumus ekrāna koplietošanai no citām ierīcēm, varat televizorā izslēgt lietojumprogrammu Miracast.

1 - Nospiediet  un atlasiet **Uzstādīšana**, un nospiediet **OK** (Labi).

2 - Atlasiet **Tīkla iestatījumi > Wi-Fi Miracast > Izslēgts** un nospiediet **OK** (Labi).

3 - Nospiediet , ja nepieciešams vairākkārt, lai aizvērtu izvēlni.

Ekrāna koplietošana televizorā

Lai koplietotu viedtālruni, planšetdatora vai datora ekrānu televizorā . . .

1 - Ieslēdziet televizoru.

2 - Ierīcē atveriet lietojumprogrammu, piemēram, Wi-Fi Miracast, Wi-Fi Direct™, Intel® Wireless Display* vai līdzīgu lietojumprogrammu un sāciet citu Miracast ierīču meklēšanu.

3 - Atrasto ierīču sarakstā atlasiet televizoru un izveidojiet savienojumu.

4 - Televizorā piekrīti pieprasījumam izveidot savienojumu ar televizoru. Iespējams, tiksit aicināts televizorā ievadīt ierīces PIN kodu - ievadiet ciparus ar tālruna pults ciparu taustiņiem. Vai arī televizorā tiks parādīts aicinājums ievadīt PIN kodu ierīcē. Ja esat izveidojis savienojumu, televizorā tiek parādīts ierīces ekrāns.

5 - Ierīcē atlasiet videoklipus, fotoattēlus vai failus, ko vēlaties skatīties televizorā.

* Miracast atbalsta WiDi 3.5 un jaunākas versijas.



Koplietošanas pārtraukšana

No ierīces

No lietojumprogrammas, kas izmantota Miracast startēšanai, varat atvienot ierīci un pārtraukt tās ekrāna demonstrēšanu televizorā. Televizors pārslēgsies atpakaļ uz pēdējo atlasīto programmu.

No televizora

Lai pārtrauktu ierīces ekrāna demonstrēšanu televizorā, varat . . .

- nospiež  lai skatītos televīzijas apraidi;
- nospiež  lai skatītos televizorā citu saturu;
- nospiež  **SOURCES** (Avoti), lai atvērtu avotu izvēlni un atlasītu pievienotu ierīci.

Ierīces bloķēšana

Pirmoreiz saņemot pieprasījumu izveidot savienojumu ar ierīci, varat bloķēt ierīci. Šis pieprasījums un visi turpmākie pieprasījumi no šīs ierīces tiks ignorēti.

Lai bloķētu ierīci, atlasiet **Bloķēt . . .** pieprasījuma logā un nospiediet **OK** (Labi).

Visu ierīču atbloķēšana

Visas iepriekš pievienotās un bloķētas ierīces tiek saglabātas Wi-Fi Miracast savienojumu sarakstā. Ja notīrīsiet šo sarakstu, visas bloķētās ierīces tiks atbloķētas.

Lai atbloķētu visas bloķētās ierīces . . .

1 - Nospiediet  un atlasiet **Uzstādīšana**, pēc tam nospiediet **OK** (Labi).

2 - Atlasiet **Tīkla iestatījumi > Atiestatīt Wi-Fi Direct grupu**.

3 - Nospiediet **OK** (Labi), lai notīrītu sarakstu.

4 - Nospiediet , ja nepieciešams, vairākkārt, lai aizvērtu izvēlni.

Iepriekš pievienotas ierīces bloķēšana

Ja vēlaties bloķēt iepriekš pievienotu ierīci, vispirms jānotīra Wi-Fi Miracast savienojumu saraksts. Ja notīrīsiet šo sarakstu, jums atkal būs jāapstiprina vai jābloķē katras ierīces savienojums.

Ekrāna aizkave

Standarta aizkave, koplietojot ekrānu ar Miracast, ir aptuveni 1 sekunde. Aizkave var būt ilgāka, ja izmantojat vecākas ierīces/datorus ar mazāku apstrādes jaudu.

Papildinformācija

- Uz šajā televizorā esošo lietojumprogrammu Miracast attiecas HDCP protokols, un nav iespējams parādīt no ierīces nosūtītu, ar autortiesībām aizsargātu Premium saturu.
- Maksimālā atbalstītā video izšķirtspēja ir 720p.

Pause TV

Varat pauzēt televīzijas pārraidi un atsākt skatīties vēlāk. Var pauzēt tikai digitālos televīzijas kanālus. Lai nodrošinātu pārraides ierakstīšanu, jāpievieno USB cietais disks. Varat pauzēt pārraidi maksimāli 90 minūtes.

Lai iegūtu papildinformāciju, nospiediet **Atslēgvārdi** un atrodiat **USB cietais disks**.

Pauzēt vai atsākt pārraidi

Lai apturētu (pauzētu) televīzijas pārraidi, nospiediet **||** (Pauze). Ekrānā īslaicīgi tiek parādīta progresas josla.

Lai atkal redzētu progresas joslu, vēlreiz nospiediet **||** (Pauze).

Lai atsāktu skatīšanos, nospiediet **▶** (Atskaņot). Ekrānā redzamā ikona norāda, ka skatāties pauzētu pārraidi.

Atgriezies pašreizējā televīzijas pārraidē

Lai pārslēgtu atpakaļ uz pašreizējo televīzijas pārraidi, nospiediet **■** (Apturēt).

Kad ieslēdzat digitālo kanālu, USB cietais disks sāk pārraides ierakstīšanu. Kad pārslēdzat uz citu digitālo kanālu, tiek saglabāta jaunā kanāla pārraide, bet iepriekšējā kanāla pārraide tiek izdzēsta. Kad pārslēdzaties uz pievienotu ierīci (Blu-ray disku atskaņotāju vai digitālās televīzijas uztvērēju), USB cietais disks pārtrauc ierakstīšanu, un pārraide tiek izdzēsta. Saglabātā pārraide tiek izdzēsta arī tad, kad pārslēdzat televizoru gaidstāves režīmā.

Ierakstot programmu USB cietajā diskā, televīzijas pārraidi nevar pauzēt.

Tūlītēja atkārtošana

Skatoties televīzijas pārraidi digitālā TV kanālā, varat vienkārši tūlīt atkārtoti atskaņot šo pārraidi.

Lai atkārtoti demonstrētu televīzijas pārraides pēdējās 10 sekundes, nospiediet **||** (Pauze) un **◀** (Pa kreisi).

Varat atkārtoti nospiegt **◀**, līdz sasniedzat saglabāto pārraižu sākumu vai maksimālo laiku.

Progresas josla

Kad ekrānā ir redzama progresas josla, nospiediet **◀◀** (Attīt) vai **▶▶** (Tīt uz priekšu), lai atlasītu, no kurienes vēlaties sākt skatīties pauzēto pārraidi. Lai mainītu ātrumu, nospiediet šos taustiņus atkārtoti.

Papildinformācija

- Audio apraksts (audio komentāri) cilvēkiem ar redzes traucējumiem nav pieejams, atskaņojot pārraides TV pauzēšanas vai ieraksta režīmā.
- Varat ierakstīt kanāla digitālos (DVB) subtitrus. Nevarat ierakstīt subtitrus, ko nodrošina teleteksta pakalpojumi. Lai pārbaudītu, vai pieejami digitālie (DVB) subtitri, noskaņojiet uz televīzijas kanālu un nospiediet **≡** **OPTIONS** (Opcijas), izvēlņu joslā atlasiet **≡** **Opcijas** un atlasiet **Subtitru valoda**, lai atvērtu subtitru sarakstu. Varat ierakstīt tikai tādu subtitru valodu, kurai priekšā redzama **DVB** ikona.

Ierakstīšana

17.1

Nepieciešamais aprīkojums

Lai ierakstītu TV pārraidi, nepieciešams . .

- pievienots USB cietais disks, kas formatēts šajā televizorā
- digitālās televīzijas kanāli, kas instalēti šajā televizorā (kanāli, ko skatāties ar Watch TV)
- lai saņemtu informāciju par iebūvēto TV ceļvedi (no raidorganizācijas vai interneta)

Lai iegūtu papildinformāciju, nospiediet **Atslēgvārdi** un atrodi **USB cietais disks, instalēšana**.

17.2

Programmas ierakstīšana

Tūlītēja ierakstīšana

Lai ierakstītu pārraidi, ko pašlaik skatāties, nospiediet tālvadības pults taustiņu **(Ierakstīt)**.



Ja TV ceļveža dati tiek saņemti no interneta, pirms ieraksta apstiprināšanas uznirstošajā logā varat norādīt ierakstīšanas beigu laiku.

Ja TV ceļveža dati tiek saņemti no raidorganizācijas, ierakstīšana tiek sākta uzreiz. Ierakstīšanas beigu laiku varat norādīt ierakstu sarakstā.

Lai apturētu ierakstīšanu, nospiediet **(Apturēt)**.

Ieraksta iepilninošana

Varat plānot gaidāmās pārraides ierakstīšanu šai dienai vai vairākas dienas uz priekšu (ne vairāk kā 8 dienas).

1 - Lai iepilnino ierakstīšanu, nospiediet **TV Guide** (TV ceļvedis).

TV ceļveža lapā atlasiet kanālu un raidījumu, kas jāieraksta. Lai sarakstā pāriet uz noteiktu kanālu, varat ievadīt kanāla numuru.

Nospiediet **(Pa labi)** vai **(pa kreisi)**, lai ritinātu kanāla raidījumus.

Lai mainītu saraksta datumu, nospiediet **OPTIONS** (Opcijas) un atlasiet **Atlasīt dienu**. Sarakstā atlasiet vajadzīgo dienu un

nospiediet **OK** (Labi). Ja TV ceļveža dati tiek saņemti no interneta, lapas augšā varat atlasīt datumu; pēc tam nospiediet **OK** (Labi).

2 - Kad pārraide ir iezīmēta, nospiediet **Ierakstīt** vai **OPTIONS** (Opcijas) un atlasiet **Ierakstīt**. Televizors pievieno noteiktu laika buferi pārraides beigās. Ja nepieciešams, varat pievienot papildu buferi.

3 - Atlasiet **Grafiks** un nospiediet **OK** (Labi). Pārraides ierakstīšana ir iepilnino. Ja plānotie ieraksti pārklājas, automātiski parādīsies brīdinājums.

Ja plānojat ierakstīt pārraidi savas prombūtnes laikā, neaizmirstiet atstāt televizoru gaidstāves režīmā ar ieslēgtu USB cieto disku.

Ierakstu saraksts

Lai skatītu ierakstu sarakstu un iepilninos ierakstus, nospiediet **(Mājai)**, atlasiet **Ieraksti** un nospiediet **OK** (Labi).

Šajā sarakstā varat atlasīt ierakstu, lai to skatītos, noņemt ierakstītos raidījumus, pielāgot pašlaik veiktas ierakstīšanas beigu laiku vai pārbaudīt brīvo vietu diskā. Ja TV ceļveža dati tiek saņemti no interneta, šajā sarakstā varat iepilnino ierakstīšanu, pats iestatīt sākuma un beigu laiku, kā ierakstīšanu ar noteiktu laika intervālu, kas nav saistīta ar konkrētu raidījumu. Lai iestatītu ierakstīšanu ar noteiktu laika intervālu, lapas augšā atlasiet **Iepilnino ierakstīšanu** un nospiediet **OK** (Labi). Iestatiet kanālu, datumu un laika intervālu. Lai apstiprinātu ierakstīšanu, atlasiet **Iepilnino** un nospiediet **OK** (Labi).

Iepilnino ieraksta noņemšana



Lai noņemtu iepilnino ierakstu, atlasiet gaidāmo ierakstu sarakstā un nospiediet **OK** (Labi). Varat arī atlasīt iepilnino ierakstu, nospieš **OPTIONS** (Opcijas) un atlasīt **Atcelt ierakstīs**.

Papildinformācija





- Ierakstot pārraidi, varat skatīties iepriekš ierakstītu pārraidi.
- Ierakstīšanas laikā nevarat pārslēgt televīzijas kanālus.
- Ierakstīšanas laikā nevarat apturēt televīzijas pārraidi.
- Lai ierakstītu, raidorganizācijām nepieciešams uzticams pulksteņa iestatījums. Ja atiestatāt televizora pulksteni manuāli, ierakstīšana var neizdoties.
- Nevar ierakstīt vājredzīgajiem paredzēto audio aprakstu (audio komentārus).
- Varat ierakstīt kanāla digitālos (DVB) subtitrus. Nevarat ierakstīt subtitrus, ko nodrošina teleteksta pakalpojumi. Lai pārbaudītu, vai pieejami digitālie (DVB) subtitri, noskaņojiet uz televīzijas kanālu un nospiediet **OPTIONS** (Opcijas), izvēlņu joslā atlasiet **Opcijas** un atlasiet **Subtitru valoda**, lai atvērtu subtitru sarakstu. Varat ierakstīt tikai tādu subtitru valodu, kurai priekšā redzama **DVB** ikona.

Ieraksta skatīšanās

Lai skatītos ierakstu . . .

1 - Nospiediet , atlasiet  **Ieraksti** un nospiediet **OK** (Labi).

2 - - Sarakstā atlasiet ierakstu un nospiediet  (Atskaņot), lai sāktu atskaņošanu. Varat izmantot tālvadības pults taustiņus

 (Patīt),  (Attīt),  (Pauze) vai  (Apturēt).

Ieraksts ir beidzies

Raidorganizācijas var ierobežot ieraksta skatīšanas dienu skaitu.

Sarakstā redzamajam ierakstam var būt norādīts dienu skaits līdz skatīšanas laika beigām.

Ierakstīšana neizdevās

Ja iepļānotu ierakstu neatļāva raidorganizācija vai arī pārraide tika pārtraukta, ieraksts ir apzīmēts kā **Neizdevies**.

Ieraksta dzēšana

Lai izdzēstu saglabātu ierakstu, atlasiet to sarakstā, nospiediet

 **OPTIONS** (Opcijas) un atlasiet **Izdzēst ierakstu**.

Lai iegūtu papildinformāciju, nospiediet  **Atslēgvārdi** un atrodiat **Pārraides ierakstīšana**.

Skype

18.1

Par Skype

Izmantojot programmu **Skype™**, varat veikt bezmaksas video zvanus televizorā. Varat piezvanīt draugiem un redzēt viņus, lai kurā pasaules vietā viņi atrastos. Sarunājieties ar draugiem, skatot viņus televizora lielajā ekrānā.

18.2

Nepieciešamais aprīkojums

Lai veiktu video zvanu, izmantojot programmu Skype, nepieciešama atsevišķi nopērkama televizora kamera **Philips PTA317** ar iebūvētu mikrofoni un labs interneta pieslēgums.

Pirms palaist Skype, televizoram jābūt kvalitatīvam interneta pieslēgumam. Televizoram var būt gan bezvadu, gan vadu savienojums.

Lai iegūtu papildinformāciju, nospiediet **— Atslēgvārdi** un atrodi **Tīkls, bezvadu**.

Skype konts

Lai izmantotu programmu Skype, jums jāizveido savs vai ģimenes Skype konts. Jaunu Skype kontu varat izveidot televizorā vai datorā.

Skype kredīts vai Skype abonementi

Programmā Skype par nelielu samaksu var zvanīt uz fiksētajiem vai mobilajiem tālruniem. Izmantojot datoru, vietnē www.skype.com varat iegādāties Skype kredītu vai iegūt Skype abonementu.

Nekādu zvanu avārijas dienestiem

Skype nav standarta tālruņa aizvietoja, un to nevar izmantot, lai veiktu zvanus avārijas dienestiem.

18.3

Sāciet darbu ar Skype

Kameras uzstādīšana

Pievienojiet TV kameras vadu vienam no televizora USB savienojumiem.

Salieciet nelielo skavu, kā redzams tālāk esošajā zīmējumā, un novietojiet kameru televizora augšdaļā

Pavērsiet kameru pret vietu, kur parasti sēžat. Kad veicat Skype zvanu, varat panoramēt, sagāzt, tuvināt vai tālināt kameras attēlu.

Kameru var novietot jebkurā vietā, taču ieteicams to nenovietot televizora skaļruņu tuvumā.

Ja TV kamera nav pievienota, programma Skype netiks startēta.

Pierakstīties

Pierakstīties Skype ar savu **Skype vārdu** un **paroli**. Ja jums vēl nav Skype vārda, izveidojiet jaunu Skype kontu.

Lai pierakstītos Skype...

- 1 - Nospiediet **☰** lai atvērtu sākuma izvēlni.
- 2 - Atlasiet **Skype** un nospiediet **OK** (Labi), lai palaistu Skype un atvērtu pierakstīšanās lapu.
- 3 - Atlasiet **Skype vārda** teksta lauku un ievadiet savu Skype vārdu. Lai atvērtu ekrāna tastatūru, atlasiet teksta lauku un nospiediet **OK** (Labi). Ja esat pierakstījies iepriekš, nospiediet **≡ LIST** (Saraksts) un atlasiet savu Skype vārdu. Televizorā atmiņā saglabājas pēdējie 5 Skype vārdi, ar kuriem veikta pierakstīšanās.
- 4 - Atlasiet **paroles** teksta lauku un ievadiet paroli.
- 5 - Kad esat pabeidzis, atlasiet **Pierakstīšanās** un nospiediet **OK** (Labi).

Esat pierakstījies, ja ekrānā tiek atvērta Skype izvēlne.

Vai jums nepieciešama palīdzība?

Ja esat aizmirsis savu Skype vārdu vai paroli, vai arī radušās problēmas ar pierakstīšanos, lūdzu, apmeklējiet vietni www.skype.com/support

Jauns Skype konts

Ja jums vēl nav **Skype vārda** un **paroles**, varat izveidot jaunu Skype kontu savā datorā. Kad esat veiksmīgi izveidojis jauno kontu, varat izmantot savu Skype vārdu un paroli, lai pierakstītos televizorā. Lai izveidotu Skype kontu savā datorā, atveriet vietni www.skype.com

Ja jums ir tālvadības pults ar iebūvētu tastatūru vai ar televizoru savienota USB tastatūra, varat izveidot jaunu Skype kontu savā televizorā.

Lai izveidotu jaunu kontu savā televizorā...

- 1 - Skype **pierakstīšanās** lapā atlasiet **Izveidot jaunu kontu** un nospiediet **OK** (Labi).
- 2 - Nākamajā izvēlnē atlasiet **Atvērt pārliuku** un nospiediet **OK** (Labi).
- 3 - Televizorā tiek atvērta tīmekļa lapa www.skype.com. Varat izveidot savu jauno kontu šajā tīmekļa lapā.
- 4 - Kad Skype apstiprina, ka jūsu jaunais konts ir veiksmīgi izveidots, aizveriet pārliukprogrammu un pārejiet atpakaļ uz Skype **pierakstīšanās** lapu.
- 5 - Ievadiet savu **Skype vārdu** un **paroli**, lai pierakstītos.

Skype vārds

Skype vārdam jābūt ar lielo vai mazo burtu. Tajā jābūt no 6 līdz 32 rakstzīmēm, var izmantot ciparus. Skype vārdā nedrīkst būt atstarpes.

Parole

Parolē jābūt no 6 līdz 20 rakstzīmēm, turklāt tajā jābūt vismaz vienam burtam vai vienam ciparam. Tajā nedrīkst būt speciālo rakstzīmju, piemēram, preču zīmes simbola, aizzīmes vai eiro simbola. Skype parolē nedrīkst būt atstarpes.

Ja jums vēl nav Skype vārda un paroles, televizorā pierakstīšanās lapā varat izveidot jaunu kontu.

1 - Pierakstīšanās lapā atlasiet Jauns konts un nospiediet OK (Labi).

2 - Izveidojiet jaunu kontu.

- Pilns vārds

levadiet savu pilno vārdu.

- Skype vārds

levadiet vārdu, ko izmantosiet kā Skype vārdu. Jūsu Skype vārds būs redzams citu Skype lietotāju kontaktpersonu sarakstā. Skype vārdam jāšākas ar lielo vai mazo burtu. Tajā jābūt no 6 līdz 32 rakstzīmēm, var izmantot ciparus. Skype vārdā nedrīkst būt atstarpes.

- Parole

levadiet paroli. Parolē jābūt no 6 līdz 20 rakstzīmēm, turklāt tajā jābūt vismaz vienam burtam vai vienam ciparam. Tajā nedrīkst būt speciālo rakstzīmju, piemēram, preču zīmes simbola, aizzīmes vai eiro simbola. Skype parolē nedrīkst būt atstarpes.

- E-pasts

levadiet savu e-pasta adresi.

3 - Izlasiet Skype lietošanas nosacījumus un piekrīti tiem.

4 - Ja jūsu jaunais konts tika pieņemts, jūs esat pierakstījies.

Rediģēt vai aizpildīt savu Skype profilu varat datorā. Datorā palaidiet programmu Skype, pierakstieties ar savu Skype vārdu un paroli un atveriet savu Skype profilu. Varat mainīt profila attēlu, pievienot garastāvokļa ziņojumu vai iestatīt privātuma iestatījumus.

Microsoft konts

Ja jums ir Microsoft konts, varat izmantot šo kontu, lai pierakstītos Skype no televizora.

Lai pierakstītos ar Microsoft kontu...

1 - Skype **pierakstīšanās** lapā atlasiet **Pierakstīties ar Microsoft kontu** un nospiediet OK (Labi).

2 - Atlasiet **Tālāk** un nospiediet OK (Labi). Televizorā tiks atvērta Microsoft konta pierakstīšanās tīmekļa lapa.

3 - levadiet savu Microsoft e-pastu un paroli.

4 - Atlasiet pogu **lesniegt** un nospiediet OK (Labi).

Nekādu zvanu avārijas dienestiem

Nekādu zvanu avārijas dienestiem

Skype nav standarta tālruņa aizvietotājs, un to nevar izmantot, lai veiktu zvanus avārijas dienestiem.



18.4

Skype izvēlne

Kad esat veiksmīgi pierakstījies, Skype tiek atvērta **Skype izvēlne**.

Skype izvēlnes elementi ir...

- **Mans profils - jūsu Skype vārds**

Lai skatītu vai modificētu savu Skype profilu, atlasiet savu **Skype vārdu** un nospiediet OK (Labi).

- **Personas**

Sadaļā **Personas** varat veikt Skype zvanu un pārvaldīt savus kontaktus.

- **Zvanīt uz numuru**

Sadaļā **Zvanīt uz tālruņa numuriem** varat izsaukt virszemes vai mobilā tālruņa numuru, sastādot numuru sastādīšanas tastatūrā. Jums jābūt **Skype kredītam** vai **Skype abonementam**, lai zvanītu uz tālruņa numuru. Nevarat atlasīt **Zvanīt uz tālruņa numuriem**, ja nav pievienota kamera un mikrofons.

- **Vēsture**

Sadaļā **Vēsture** varat aplūkot neatbildētos un veiktos zvanus, kā arī **kontaktu pieprasījumus**.

- **Iestatījumi**

Sadaļā **Iestatījumi** varat mainīt savu paroli, iestatīt konfidencialitātes un balss pasta iestatījumus vai skatīt bloķētos kontaktus un daudz ko citu.

- **Izrakstīšanās**

Lai izrakstītos no Skype televizorā.

Mans profils

Sadaļā **Mans profils** varat rediģēt savu personisko Skype profilu.

- **Publisks**

Skatiet vai mainiet sava profila informāciju, ko var redzēt jūsu kontakti.

- **Tālrunis**

Šeit varat ievadīt vai mainīt mājas, biroja vai mobilā tālruņa numuru.

- **Privāts**

Skatiet vai mainiet savu e-pasta adresi, pārbaudiet kredīta apjomu vai skatiet informāciju par abonementu. vai arī uzrakstiet ziņojumu, kas pauž jūsu garastāvokli.

- **Profila attēls**

Ja vēl neesat augšupielādējis profila attēlu no datora, šeit varat atlasīt vienu no pieejamajiem iemēsajumiem kā profila attēlu.

- **Pieslēgšanās statuss**

Varat mainīt tiešsaistes statusu. Atlasiet statusu, ko vēlaties demonstrēt kontaktiem, kad esat tiešsaistē.

Personas

Jūsu kontakti

Sadaļā **Personas** ir pieejams jūsu **Skype kontaktu** saraksts.

Jūsu kontaktpersonas tiek attēlotas ar viņu **Skype vārdu**. Kontaktpersonas ir tiešsaistē un pieejamas Skype zvanam, ja blakus vārdam redzams zaļš punkts.

Varat izmantot kontaktu lapā augšā kreisajā stūrī esošo tekstlodziņu, lai meklētu kontaktpersonu savā kontaktu sarakstā. Vai vienkārši ritiniet lejup sarakstu, lai atrastu nepieciešamo kontaktpersonu.

Kontaktpersonas pievienošana

Skype kontaktpersonas pievienošana

Sadaļā **Personas** savā kontaktpersonu sarakstā varat pievienot jaunu Skype kontaktu.

Skype kontaktpersonas pievienošana

Ja zināt drauga Skype vārdu vai e-pasta adresi, varat viņu viegli

atrast. Ja nezināt drauga Skype vārdu vai e-pasta adresi, varat mēģināt viņu atrast pēc vārda.

Lai pievienotu Skype kontaktpersonu...

- 1 - Lapā **Kontakti** nospiediet **≡ OPTIONS** (Opcijas).
- 2 - Atlasiet **Pievienot Skype kontaktu** un nospiediet **OK** (Labi).
- 3 - Ievadiet jaunās kontaktpersonas **Skype vārdu** vai e-pasta adresi. Varat arī mēģināt ievadīt vārdu. Lai atvērtu ekrāna tastatūru, nospiediet **OK** (Labi). Kad esat pabeidzis, nospiediet **OK** (Labi).
- 4 - Skype meklēs nepieciešamo kontaktpersonu un parādīs meklēšanas rezultātus.
- 5 - Atlasiet vēlamo kontaktpersonu un nospiediet **OK** (Labi), lai nosūtītu kontaktpersonas pieprasījumu.
- 6 - Uzrakstiet pieprasījumu un nospiediet **OK** (Labi). Skype nosūtīs pieprasījuma ziņojumu jūsu jaunajai kontaktpersonai. Ja kontaktpersona pieņem pieprasījumu, jaunās kontaktpersonas Skype vārds parādīsies jūsu sarakstā un jūs varēsiet zvanīt savai kontaktpersonai, izmantojot Skype.

Tālruņa numura pievienošana

Sadaļā **Personas** savā kontaktpersonu sarakstā varat pievienot tālruņa numuru kā kontaktu. Varat zvanīt uz tālruņa numuru, izmantojot Skype balsis zvanu. Lai veiktu tālruņa zvanu, būs nepieciešams Skype kredīts.

Lai pievienotu tālruņa numuru...

- 1 - Lapā **Kontakti** nospiediet **≡ OPTIONS** (Opcijas).
- 2 - Atlasiet **Pievienot tālruņa numuru** un nospiediet **OK** (Labi).
- 3 - Ievadiet savas kontaktpersonas vārdu. Lai atvērtu ekrāna tastatūru, nospiediet **OK** (Labi). Kad esat pabeidzis, nospiediet **OK** (Labi).
- 4 - Ievadiet savas kontaktpersonas tālruņa numuru. Vienmēr sāciet ar valsts kodu (piem., +31 Nīderlandē). Neizmantojiet divas nulles. Kad esat pabeidzis, nospiediet **OK** (Labi). Jūsu tālruņa numura kontaktpersonas vārds parādīsies jūsu sarakstā.

Kontaktpersonas pieprasījuma pieņemšana

Ja saņemat **kontaktpersonas pieprasījumu**, sadaļā **Vēsture Skype izvēlnē** būs redzama maza ikona.

Lai pieņemtu kontaktpersonas pieprasījumu...

- 1 - **Skype izvēlnē** atlasiet **Vēsture** un nospiediet **OK** (Labi).
- 2 - Atlasiet **Kontaktpersonu pieprasījumi** un nospiediet **OK** (Labi). Atlasiet pieprasījumu un nospiediet **OK** (Labi). Skype lūgš jums pieņemt šo kontaktpersonu. Ja to pieņemsiet, šī kontaktpersona parādīsies jūsu kontaktu sarakstā.

Kontaktpersonas bloķēšana

Varat **bloķēt** Skype kontaktpersonu. Bloķēta kontaktpersona nevarēs ar jums sazināties programmā Skype. Bloķētā kontaktpersona netiks informēta, bloķētās kontaktpersonas kontaktu sarakstā jūs būsit redzams bezsaistē. Jūs vienmēr varat atbloķēt bloķētās kontaktpersonas.

Lai bloķētu kontaktpersonu...

- 1 - Lapā **Kontakti** atlasiet kontaktpersonu, ko vēlaties bloķēt.
- 2 - Nospiediet  **OPTIONS** (Opcijas) un atlasiet **Bloķēt**, un nospiediet **OK** (Labi). Kontaktpersona ir bloķēta.

Lai atbloķētu kontaktpersonu...

- 1 - Atlasiet bloķētu kontaktpersonu.
- 2 - Nospiediet  **OPTIONS** (Opcijas) un atlasiet **Atbloķēt**, un nospiediet **OK** (Labi). Kontaktpersona ir atbloķēta.

Lai skatītu bloķēto kontaktpersonu sarakstu...

- 1 - **Skype izvēlnē** atlasiet **Iestatījumi** un nospiediet **OK** (Labi).
- 2 - Atlasiet **Bloķētie kontakti** un nospiediet **OK** (Labi). Sarakstā būs redzamas visas bloķētās kontaktpersonas.

Noņemšana vai pārdēvēšana

Varat **noņemt** vai **pārdēvēt** kontaktpersonas.

Lai noņemtu kontaktpersonu...

- 1 - Lapā **Kontakti** atlasiet kontaktpersonu, kuru vēlaties noņemt.
- 2 - Nospiediet  **OPTIONS** (Opcijas) un atlasiet **Noņemt**, un nospiediet **OK** (Labi). Kontaktpersona ir noņemta no saraksta.

Lai pārdēvētu kontaktpersonu...

- 1 - Lapā **Kontakti** atlasiet kontaktpersonu, kuru vēlaties pārdēvēt.
- 2 - Nospiediet  **OPTIONS** (Opcijas) un atlasiet **Pārdēvēt**, un nospiediet **OK** (Labi).
- 3 - Ievadiet šīs kontaktpersonas jauno vārdu teksta laukā. Lai atvērtu ekrāna tastatūru, nospiediet **OK** (Labi). Kad esat pabeidzis, nospiediet **OK** (Labi).

18.7

Zvanišana programmā Skype

Video vai balss zvans

Video zvana veikšana

Veiciet **video zvanu**, lai piezvanītu saviem draugiem un redzētu viņus televizora ekrānā.

Lai veiktu video zvanu...

- 1 - Lapā **Kontakti** atlasiet kontaktpersonu, kurai vēlaties zvanīt.

2 - Atlasiet **Video zvans** un nospiediet **OK** (Labi). Ja jūsu kontaktpersona ir Skype, tai ir pievienota Skype kamera un tā atbild uz zvanu, varat redzēt šo personu televizorā.

3 - Lai beigtu zvanu, atlasiet  **Beigt zvanu** un nospiediet **OK** (Labi).

Kad jūsu Skype kamera ir ieslēgta, iedegas zils indikators. Mazā ekrānā televizora apakšā pa labi varat pārbaudīt, ko redz jūsu kontaktpersona.

Lai izslēgtu Skype kameru, atlasiet  **Video izsl.** un nospiediet **OK** (Labi). Lai to ieslēgtu, atlasiet **Video iesl.** un nospiediet **OK** (Labi).

Lai izslēgtu mikrofonu, atlasiet  **Mikr. izsl.** un nospiediet **OK** (Labi). Lai to ieslēgtu, atlasiet  **Mikr. iesl.** un nospiediet **OK** (Labi).

Video zvana laikā varat mainīt kameras skatpunktu.

Lai iegūtu papildinformāciju par skatpunkta maiņu, nospiediet  **Atslēgvārdi** un atrodiat **Skype, kameras tālumm., panoram. un noliekšana**.

Balss zvana veikšana

Veiciet **balss zvanu**, lai piezvanītu bez video ar izslēgtu kameru.

Lai veiktu balss zvanu...

- 1 - Lapā **Kontakti** atlasiet kontaktpersonu, kurai vēlaties zvanīt.
- 2 - Atlasiet **Zvanīt** un nospiediet **OK** (Labi). Ja jūsu kontaktpersona ir pieejama Skype un atbild uz zvanu, varat sarunāties ar savu kontaktpersonu.
- 3 - Lai beigtu zvanu, atlasiet  **Beigt zvanu** un nospiediet **OK** (Labi).

Kontaktpersona var pievienot jūs balss zvanam, kurā piedalās vairāk nekā viena persona. Jūs pats nevarat pievienot papildu dalībniekus.

Zvanišana uz tālruņa numuru

Izmantojot Skype, varat arī zvanīt virszemes un mobilajiem tālruņiem. Lai zvanītu uz tālruņu numuriem, jāiegādājas Skype kredīts vai Skype abonements.

Lai piezvanītu uz tālruni...

- 1 - Lapā **Kontakti** atlasiet tālruņa numura kontaktu.
- 2 - Atlasiet **Zvanīt** un nospiediet **OK** (Labi). Jums jābūt pieejamam **Skype kredītam** vai Skype abonementam, lai veiktu zvanu uz tālruņa numuru. Ja jūsu kontaktpersona atbild uz zvanu, varat ar viņu sarunāties.
- 3 - Lai beigtu zvanu, atlasiet  **Beigt zvanu** un nospiediet **OK** (Labi).

Izmantojot Skype, varat arī tieši zvanīt uz tālruņa numuru. Varat ievadīt tālruņa numuru, izmantojot numura sastādīšanas tastatūru.

Lai atvērtu numura sastādīšanas tastatūru...

- 1 - **Skype izvēlnē** atlasiet **Zvanīt uz numuru** un nospiediet **OK**

(Labi).

2 - Ja numura sastādīšanas tastatūra nav redzama, atlasiet

☰ **Rādīt num. sast. taust.** un nospiediet **OK** (Labi).

3 - Sastādiet tālruņa numuru. Varat navigēt uz numuriem un nospiegt **OK** (Labi) vai izmantot ciparu taustiņus uz tālvadības pults.

Nekādu zvanu avārijas dienestiem

Skype nav standarta tālruņa aizvietotājs, un to nevar izmantot, lai veiktu zvanus avārijas dienestiem.

Zvana saņemšana

Ja esat pierakstījies Skype un skatāties televizoru, zvana signāls un ziņojums ekrānā jūs brīdinās par ienākošu zvanu. Ziņojumā būs redzams, kurš jums zvana, un varat atbildēt vai noraidīt zvanu.

Lai atbildētu uz zvanu, atlasiet **Atbildēt ar video** un nospiediet **OK** (Labi).

Lai atbildētu uz zvanu ar izslēgtu kameru, atlasiet **Atbildēt ar audio** un nospiediet **OK** (Labi).

Lai noraidītu zvanu, atlasiet **Noraidīt zvanu** un nospiediet **OK** (Labi).

Vēsture

Skype izvēlnes lapā **Vēsture** būs pieejams veikto zvanu saraksts, tostarp neatbildētie zvani. Varat arī redzēt jaunu kontaktpersonu pieprasījumus un noklausīties balss pasta ziņojumus.

Lai skatītu sarakstu, atlasiet **Visi zvani**, **Neatb. zvani**, **Ienākošie zvani** vai **Izejošie zvani** un nospiediet **OK** (Labi).

Lai skatītu jaunu kontaktpersonu pieprasījumus, atlasiet **Kontaktu pieprasījumi** un nospiediet **OK** (Labi).

Lai skatītu un noklausītos balss pasta ziņojumus, atlasiet **Balss pasts** un nospiediet **OK** (Labi).

Tas, cik ilgi Skype notikumi tiek rādīti šajā vēstures sarakstā, atkarīgs no kontaktpersonu daudzuma un Skype lietošanas biežuma.

Balss pasts

Par balss pastu

Ja kāds jums zvana Skype un jūs neatbildat uz zvanu, šī persona var atstāt ierunātu ziņojumu jūsu **Skype balss pastā**. Ja zvanāt kontaktpersonai un tā nevar atbildēt uz zvanu, varat nosūtīt Skype balss pasta ziņojumu.

Lai nosūtītu balss pastu vai saņemtu balss pastu, jums vai jūsu kontaktpersonai vispirms jāiestata Skype balss pasts. Balss pastu varat iestatīt no sava datora. Atveriet vietni www.skype.com

Kad esat aktivizējis balss pastu no datora, iestatiet balss pasta

preferences, atverot **Skype izvēlne** > **Iestatījumi** > **Balss pasts**.

Balss pasta ierakstīšana

Ja zvanāt kontaktpersonai un tā nevar atbildēt uz zvanu, varat atstāt balss pastu.

Lai ierakstītu balss pastu...

1 - Piezvaniet kontaktpersonai. Ja uz jūsu zvanu nebija atbildes, Skype piedāvās nosūtīt **balss pastu**.

2 - Atlasiet **Jā** un ierunājiet savu ziņojumu.

3 - Lai apturētu ierakstu, atlasiet **Beigt zvanu** un nospiediet **OK** (Labi).

Balss pasta atskaņošana

Kontaktpersona var jums nosūtīt balss pasta ziņojumu. Ja jums tika nosūtīts balss pasts, Skype izvēlnē tiks parādīta maza ikona. Varat atskaņot balss pastu no lapas **Vēsture**.

Lai atskaņotu balss pastu...

1 - **Skype izvēlnē** atlasiet **Vēsture** un nospiediet **OK** (Labi).

2 - Atlasiet **Balss pasts** un nospiediet **OK** (Labi).

3 - Atlasiet balss pasta ziņojumu, ko vēlaties atskaņot, un nospiediet **OK** (Labi). Balss pastu varat klausīties neierobežotu reižu skaitu. Lai pārvaldītu balss pasta ziņojumus, nospiediet

☰ **OPTIONS** (Opcijas).

18.8

Skype kredīts

Programmā Skype varat iegādāties Skype kredītu vai iegūt Skype abonementu. Ja jums ir Skype kredīts vai Skype abonements, varat televizorā zvanīt uz fiksētajiem un mobilajiem tālruņiem.

Skype kredīta iegāde

Lai iegādātos Skype kredītu vai iegūtu Skype abonementu, datorā pierakstieties programmā Skype.

Iegādātais Skype kredīts būs pieejams, kad pierakstīsieties programmā Skype televizorā.

Kredīta apjoms vai informācija par abonementu ir redzama katrā lapā, kur var veikt tālruņa zvanu.

Mazs Skype kredīts

Jūs saņemsiet paziņojumu, ja jums būs pārāk mazs kredīts, lai veiktu tālruņa zvanu.

Skype iestatījumi

Pierakstīšanās

Varat iestatīt, lai automātiski tiktu pierakstīts programmā Skype, atlasot Skype sākuma izvēlnē. Šādā gadījumā nav jāievada Skype vārds vai parole.

Lai pierakstītos, kad tiek startēta Skype...

- 1 - Pierakstieties Skype ar savu kontu.
- 2 - **Skype izvēlnē** atlasiet **Iestatījumi** un nospiediet **OK** (Labi).
- 3 - Atlasiet **Pierakstīšanās** un nospiediet **OK** (Labi).
- 4 - Nospiediet ► (Pa labi), lai atzīmētu izvēles rūtiņu, un nospiediet **OK** (Labi), lai atzīmētu **Pierakstīties, startējot Skype**.

Paroles maiņa

Varat mainīt pašreizējo Skype paroli un ievadīt jaunu paroli savam Skype kontam.

Lai mainītu savu paroli...

- 1 - Pierakstieties Skype ar savu kontu.
- 2 - **Skype izvēlnē** atlasiet **Iestatījumi** un nospiediet **OK** (Labi).
- 3 - Atlasiet **Mainīt paroli**.
- 4 - Nospiediet ► (Pa labi), lai atlasītu **Pašreizējā parole**, un ievadiet savu pašreizējo paroli. Vispirms nospiediet **OK** (Labi), ja vēlaties izmantot ekrāna tastatūru.
- 5 - Nospiediet ▼ (Uz leju), lai atlasītu **Jaunā parole**, un ievadiet savu jauno paroli.
- 6 - Vēlreiz nospiediet ▼ (Uz leju), lai atlasītu **Atkārtot jauno paroli**, un atkārtoti ievadiet jauno paroli.
- 7 - Vēlreiz nospiediet ▼ (Uz leju), lai atlasītu **Lietot** un nosūtītu jauno paroli apstiprināšanai.

Video

Varat iestatīt Skype, lai ierobežotu video izmantošanu Skype zvanos.

Izmantojot opciju **Automātiski saņemt video no**, varat iestatīt Skype, lai automātiski saņemtu un rādītu video no **ikviena, tikai personām kontaktu sarakstā** vai **neviena**.

Izmantojot opciju **Rādīt, ka man ir video**, varat iestatīt Skype nosūtīt jūsu video **tikai personām kontaktu sarakstā** vai **nevienam**.

Lai iestatītu video iestatījumus...

- 1 - Pierakstieties Skype ar savu kontu.
- 2 - **Skype izvēlnē** atlasiet **Iestatījumi** un nospiediet **OK** (Labi).
- 3 - Atlasiet **Video**.
- 4 - Nospiediet ► (Pa labi), lai atlasītu radio pogas, un nospiediet **OK** (Labi), lai atzīmētu vai noņemtu atzīmi.

Privātums

Varat iestatīt Skype ierobežot ienākošos Skype zvanus.

Varat atļaut zvanus no **ikviena** vai **tikai personām kontaktu sarakstā**.

Lai iestatītu konfidencialitātes iestatījumus...

- 1 - Pierakstieties Skype ar savu kontu.
- 2 - **Skype izvēlnē** atlasiet **Iestatījumi** un nospiediet **OK** (Labi).
- 3 - Atlasiet **Privātums**.
- 4 - Nospiediet ► (Pa labi), lai atlasītu radio pogas, un nospiediet **OK** (Labi), lai atzīmētu vai noņemtu atzīmi.

Bloķētie kontakti

Varat skatīt visu bloķēto kontaktpersonu sarakstu.

Lai skatītu sarakstu...

- 1 - Pierakstieties Skype ar savu kontu.
- 2 - **Skype izvēlnē** atlasiet **Iestatījumi** un nospiediet **OK** (Labi).
- 3 - Atlasiet **Bloķētie kontakti** un nospiediet **OK** (Labi). Lai pārvaldītu bloķētās kontaktpersonas, nospiediet **≡ OPTIONS** (Opcijas).

Balss pasts

Varat iestatīt dažas preferences balss pasta sūtīšanai.

Ja atļaujiet kontaktpersonai nosūtīt jums balss pastu, kad nevarat atbildēt uz zvanu, atzīmējiet rūtiņu **Nosūtīt neatbildētos zvanus uz balss pastu**. Atstājiet rūtiņu tukšu, ja nevēlaties saņemt balss pastu.

Ja atļaujiet kontaktpersonai nosūtīt jums balss pastu, kad nevarat atbildēt uz zvanu 15 sekunžu laikā un atbildat uz citu zvanu, atzīmējiet rūtiņu **Es atbildu uz zvanu**.

Ja atļaujiet balss pastu pēc zvana noraidīšanas, atzīmējiet rūtiņu **Es noraidu ienākošu zvanu**.

Lai iestatītu balss pasta preferences...

- 1 - Pierakstieties Skype ar savu kontu.
- 2 - **Skype izvēlnē** atlasiet **Iestatījumi** un nospiediet **OK** (Labi).
- 3 - Atlasiet **Balss pasts** un nospiediet **OK** (Labi).
- 4 - Nospiediet ▼ (Uz leju) vai ▲ (Uz augšu), lai atlasītu izvēles rūtiņu. Nospiediet **OK** (Labi), lai atzīmētu vai noņemtu atzīmi.

Zvanu pāradresēšana

Nekad nepalaidiet garām Skype zvanu, izmantojot **zvanu pāradresēšanu**.

Ja neesat tiešsaistē vai nevarat atbildēt uz zvanu, varat pāradresēt Skype zvanu uz jebkuru tālruni vai mobilo tālruni. Varat iestatīt līdz trim tālruņa numuriem vai Skype vārdiem vēlamajā kārtībā, kādā pāradresēt zvanus. Lai pāradresētu zvanus uz tālruņiem, nepieciešams Skype kredīts vai Skype abonements. Skype zvanu pāradresēšana uz citiem Skype kontiem ir bez maksas. Lai iegūtu papildinformāciju par zvanu pāradresēšanu, atveriet vietni www.skype.com/support

Lai iestatītu zvanu pāradresēšanu...

- 1 - Pierakstieties Skype ar savu kontu.
- 2 - **Skype izvēlnē** atlasiet **Iestatījumi** un nospiediet **OK** (Labi).
- 3 - Nospiediet **OK** (Labi), lai atzīmētu izvēles rūtiņu **Pāradresēt zvanus, kad neesmu Skype**.
- 4 - Tālāk esošajos ierakstu laukos ievadiet tālruņa numurus vai Skype vārdus no sava kontaktu saraksta vēlamajā secībā, kādā pāradresēt zvanus. Vienmēr pievienojiet valsts kodu tālruņa numuriem.
- 5 - Ja nepieciešams, mainiet sekunžu skaitu, pirms Skype pāradresē jūsu zvanu.
- 6 - Atlasiet **Saglabāt**, lai saglabātu savu **zvanu pāradresēšanas** uzstādījumu.

Kameras tālummaiņa, panoramēšana un noliekšana

Varat iestatīt kameras skatpunktu. Varat tuvināt vai tālināt, panoramēt vai noliekt kameras kadrējumu. Video zvana laikā varat iestatīt kameras skatpunktu.

Lai iestatītu kameras skatpunktu...

- 1 - Sāciet **video zvanu** un uzgaidiet, līdz adresāts ir atbildējis.
- 2 - Nospiediet ► (pa labi), lai atlasītu ikonu virs mazā ekrāna un nospiediet **OK** (Labi). Parādās josla ar krāsu taustiņu funkcijām.
- 3 - Lai mainītu (panoramēru) kameras kadrējumu, nospiediet ◀ (Pa kreisi) vai ► (Pa labi). Lai noliektu kameras kadrējumu, nospiediet ▲ (Uz augšu) vai ▼ (Uz leju). Lai tuvinātu, nospiediet **— Tuvināt**. Lai tālinātu, nospiediet **— Tālināt**.
- 4 - Nospiediet **— Pabeigts**, lai saglabātu kameras skatpunktu un pārietu atpakaļ uz Skype zvanu.

18.10

Izrakstīšanās

Izrakstoties no Skype, jūs izrakstāties no sava Skype konta. Jūsu tiešsaistes statuss tiks mainīts uz **Atslēdzies**. Jūsu kontaktpersonas nevarēs jums piezvanīt.

Lai izrakstītos...

- 1 - Nospiediet **↔ Atpakaļ** jebkurā vietā Skype, lai atgrieztos **Skype izvēlnē**.
- 2 - Skype izvēlnē atlasiet **Izrakstīties** un nospiediet **OK** (Labi).

Televizors aicinās iziet no Skype vai izmantot Skype ar citu Skype kontu.

18.11

Izīšana no Skype

Pēc izrakstīšanās no Skype šī lietojumprogramma televizorā joprojām ir aktīva. Varat pierakstīties no Skype konta vai izveidotu jaunu kontu. Lai izslēgtu Skype lietojumprogrammu televizorā, jums jāiziet no Skype.

18.12

Lietošanas noteikumi un konfidencialitātes politika

Skype lietošanas nosacījumus izlasiet vietnē www.skype.com/go/tou

Izlasiet arī konfidencialitātes politiku vietnē www.skype.com/privacy

Smart TV

19.1

Par Smart TV

Savienojiet šo **Philips Smart LED TV** ar internetu un atklājiet jaunu televīzijas pasauli. Varat izveidot vadu savienojumu ar maršrutētāju vai arī bezvadu savienojumu, izmantojot Wi-Fi.

Ja televizors ir savienots ar mājas tīklu, varat tajā rādīt attēlus, izmantojot viedtālruni, atskaņot televizorā videoklipus, kas saglabāti datorā, vai izmantot planšetdatoru kā televizora tālvadības pulti.

Ja televizors ir savienots ar internetu, varat skatīties tiešsaistes video nomā iznomātas video filmas, izlasīt tiešsaistes TV ceļvedi vai ierakstīt savu iecienīto raidījumu USB cietajā diskā. Smart TV lietojumprogrammas sniedz papildu jautrību, piedāvājot dažādas izklaides un ērtus pakalpojumus.

19.2

Nepieciešamais aprīkojums

Lai lietotu **Smart TV lietojumprogrammas**, televizors ir jāsavieno ar maršrutētāju, izmantojot ātrdarbīgu (platjoslas) interneta savienojumu. Varat izmantot internetam pievienotu mājas tīklu. Dators nav nepieciešams.

Lai iegūtu papildinformāciju, nospiediet **Atslēgvārdi** un atrodiēt **Tīkls**.

Padoms

Lai vieglāk ievadītu tekstu vai pārvietotos interneta lapā, varat televizoram pievienot USB tastatūru un USB peli.

Lai iegūtu papildinformāciju, nospiediet **Atslēgvārdi** un atrodiēt **USB tastatūra** vai **USB pele**.

19.3

Smart TV uzstādīšana

Pirmo reizi atverot Smart TV, jāveic savienojuma konfigurēšana. Lai turpinātu, izlasiet un piekrītiē noteikumiem un nosacījumiem. Ja nevēlaties iestatīt Smart TV, nospiediet **↩**.

Reģistrēt

Lai reģistrētos Philips klubā . . .

- 1 - Atlasiet **Reģistrēties** un nospiediet **OK** (Labi).
- 2 - Ievadiet savu e-pasta adresi, atlasiet **Turpināt** un nospiediet **OK** (Labi).
- 3 - Apstipriniet e-pasta adresi.

Vecāku kontrole

Lai bloķēt pārraides ar 18+ novērtējumu . . .

1 - Ieslēdziet Smart TV vecāku kontroli, atlasot **Iespējot** un pēc tam nospiežot **OK** (Labi).

2 - Ievadiet atbloķēšanas PIN kodu pēc izvēles.

3 - Apstipriniet savu PIN kodu.

Pieaugušo 18+ lietojumprogrammas tagad ir bloķētas. Lai atvērtu bloķētu lietojumprogrammu, atlasiet to un nospiediet **OK** (Labi). Televizorā parādīsies aicinājums ievadīt 4 ciparu kodu.

19.4

Smart TV lietojumprogrammas

Sadaļas Smart TV atvēršana

Smart TV sākuma lapa ir jūsu saite ar internetu. Varat tiešsaistē iznomāt filmas, lasīt avīzes, skatīties videoklipus un klausīties mūziku, kā arī iepirkties tiešsaistē, atvērt sociālā tīkla lapu (Facebook, Twitter, ...) vai skatīties TV pārraides sev izdevīgā laikā, izmantojot tiešsaistes televīziju. Lai to izdarītu, atveriet lietojumprogrammas – interneta vietnes, kas pielāgotas televizoram. Ja televizors ir savienots ar internetu, varat atvērt sadaļu Smart TV.

Sadaļas Smart TV atvēršana

Lai atvērtu Smart TV sākuma lapu, nospiediet **Smart TV**. Vai arī varat nospiegt **Smart TV** un nospiegt **OK** (Labi).

Televizorā tiek izveidots savienojums ar internetu un atvērta Smart TV sākuma lapa. Tas var ilgt dažas sekundes.

Sadaļas Smart TV aizvēršana

Lai aizvērtu Smart TV sākuma lapu, nospiediet **Smart TV** un atlasiet citu darbību.

TP Vision Europe B.V. neuzņemas atbildību par satura pakalpojumu sniedzēju piedāvāto saturu un tā kvalitāti.

Smart TV sākuma lapa

- 1 - Pašlaik televīzijā
- 2 - Jūsu aplikācijas
- 3 - App Gallery
- 4 - Internets
- 5 - Ieteicamās lietojumprogrammas
- 6 - Meklēšana
- 7 - Vadības krāsu taustiņi

Jūsu lietojumprogrammas

Lietojumprogrammas tiek palaistas Smart TV sākuma lapā. Ja sākuma lapā vēl nav nevienas lietojumprogrammas, varat tās pievienot, izmantojot sadaļu App Gallery (Lietojumprogrammu galerija).

App Gallery

Sadaļā App Gallery (Lietojumprogrammu galerija) ir visas pieejamās lietojumprogrammas.

Internets

Izmantojot interneta lietojumprogrammu, varat televizorā pārlūkot globālo tīmekli. Televizorā varat skatīt jebkuru interneta vietni, tomēr lielākā daļa nav pielāgota skatīšanai televizora ekrānā.

- Daži spraudņi (piemēram, lai skatītos lapas vai video) televizorā nav pieejami.
- Interneta lapas tiek attēlotas pa vienai lapai pilnekrāna režīmā.



Ieteicamās lietojumprogrammas

Šajā logā Philips piedāvā ieteicamās lietojumprogrammas jūsu valstī, tiešsaistes televīzijas lietojumprogrammas vai video nomās iznomājamās filmas. Tās var atlasīt un atvērt logā ieteicamās lietojumprogrammas.

Meklēšana



Izmantojot meklēšanu, sadaļā App Gallery (Lietojumprogrammu galerija) varat meklēt vajadzīgās lietojumprogrammas. Ievadiet atslēgvārdu teksta laukā, atlasiet  un nospiediet **OK** (Labi), lai sāktu meklēšanu. Meklēšanas nolūkos varat ievadīt nosaukumus, žanus un apraksta atslēgvārdus. Varat arī atstāt teksta lauku tukšu un meklēt biežāk meklētās frāzes vai atslēgvārdus dažādās kategorijās. Atrasto atslēgvārdu sarakstā atlasiet atslēgvārdu un nospiediet **OK** (Labi), lai meklētu šim atslēgvārdam atbilstošus vienumus.

Lietojumprogrammas atvēršana

Lai atvērtu lietojumprogrammu, tā vispirms jāpievieno lietojumprogrammu sarakstam Smart TV sākuma lapā. Lietojumprogrammas var pievienot sarakstam izmantojot lietojumprogrammu galeriju. Lietojumprogrammu saraksts Smart TV sākuma lapā var aizņemt vairākas lapas. Lai pārietu uz nākamo vai iepriekšējo lapu, izmantojiet bultiņu taustiņus. Vai arī nospiediet  + (Nākamā lapa) vai  - (Iepriekšējā lapa).

Lietojumprogrammas atvēršana

Lai atvērtu lietojumprogrammu . . .

- 1 - Nospiediet  un atlasiet **Smart TV**.
- 2 - Sākuma lapā atlasiet lietojumprogrammas ikonu un nospiediet **OK** (Labi). Lietojumprogrammā nospiediet  lai pārietu atpakaļ 1 soli vai lapu.

Lietojumprogrammas aizvēršana

Lai aizvērtu lietojumprogrammu un atgrieztos Smart TV sākuma lapā, nospiediet  **Smart TV**.

Lietojumprogrammas lapas atkārtota ielāde



Ja lietojumprogrammas lapa netika pareizi ielādēta, nospiediet  **OPTIONS** (Opcijas) un atlasiet **Ielādēt vēlreiz**, lai vēlreiz ielādētu lapu.

Tālummaiņa

Lai izmantotu tālummaiņu lietojumprogrammas lapā . . .

- 1 - Nospiediet  **OPTIONS** (Opcijas) un atlasiet **Tālummaiņt lapu**.
- 2 - Izmantojiet slīdjoslu, lai iestatītu tālummaiņas līmeni.
- 3 - Lai atjaunotu parasto skatu, atiestatiet slīdjoslu.

Drošības informācijas skatīšana





Varat pārbaudīt lietojumprogrammas drošības līmeni. Programmas lapā nospiediet  **OPTIONS** (Opcijas) un atlasiet **Informācija par drošību**. Ja lapas ielādēšanas laikā blakus ielādēšanas animācijai ekrāna apakšā ir redzama slēdzene , pārsūtīšana ir droša.

Atsauksmes par lietojumprogrammu

Atlasiet programmu un nospiediet  **Atsauksmes**, lai atlasītu pogu "patīk" (like) vai "nepatīk" (don't like) un nosūtītu mums ieteikumu vai piezīmi. Varat arī ziņot par nepareizu programmas darbību.

Programmu pārvaldība

Smart TV sākuma lapā esošajā lietojumprogrammu sarakstā varat veikt tālāk norādītās darbības. . .

- **Lietojumprogrammas noņemšana**
Lai noņemtu programmu no saraksta, atlasiet programmas ikonu un nospiediet  **Noņemt**. Programma joprojām ir pieejama programmu galerijā.
- **Lietojumprogrammas pārvietošana**
Lai mainītu programmas novietojumu sarakstā, atlasiet programmas ikonu, nospiediet  **Pārvietot** un izmantojiet bultiņu pogas, lai pārvietotu programmu. Nospiediet **OK** (Labi), lai apstiprinātu pozīciju.
- **Lietojumprogrammas bloķēšana**
Lai bloķētu programmu, atlasiet tās ikonu un nospiediet  **Bloķēt**.
Kad bloķējat programmu, jāievada 4 ciparu PIN kods, kas tika iestatīts vecāku kontroles funkcijai, konfigurējot Smart TV. Sarakstā programma ir atzīmēta ar slēdzeni .
Lai atbloķētu programmu, atlasiet tās ikonu un nospiediet  **Atbloķēt**. Lai atbloķētu, jāievada 4 ciparu PIN kods.

App Gallery

Smart TV televizorā atveriet sadaļu **Progr. galer.**, lai pārlūkotu lietojumprogrammas — televizoram pielāgotu tīmekļa vietņu kolekciju.

Atrodiet YouTube videoklipu, nacionālā laikraksta, tiešsaistes fotoattēlu albuma, Facebook, Twitter un citu vietņu lietojumprogrammu. Pieejamas lietojumprogrammas videofilmu nomāšanai no tiešsaistes video nomas un lietojumprogrammas nokavēto raidījumu skatīšanai. Ja lietojumprogrammu galerijā neatrodāt meklēto, izmēģiniet laimi globālajā tīmeklī un pārlūkojiet internetu televizorā.

Video nomas lietojumprogrammas

Izmantojot video nomas lietojumprogrammas sadaļā Smart TV, varat iznomāt savu mīļāko filmu tiešsaistes video nomā. Jūs varat droši maksāt, izmantojot savu kredītkarti.

Iznomājiet filmu

1 - Aplikāciju sarakstā atveriet video nomas aplikāciju vai atlasiet ieteicamo video Smart TV sākuma lapā.

2 - Atlasiet filmu.

3 - Veiciet tiešsaistes maksājumu.

4 - Sāciet skatīties. Varat izmantot taustiņus ► (Atskaņot) un || (Pauze).

Lielākajā daļā video nomu jāizveido pieteikšanās konts.

Video straumēšana

Šajā televizorā varat skatīties iznomātās filmas video straumēšanas formātā. Filmu varat skatīties uzreiz. Iespējams, būs nepieciešams USB cietais disks, lai saglabātu video buferi. Ja televizoram ir pievienots USB cietais disks, varat lejupielādēt iznomātās filmas no video nomām, kas piedāvā tikai filmu lejupielādi. Lejupielādēto nomas filmu varat pauzēt vai sākt skatīties no jauna. Par filmu nomas termiņu jautāji video nomā.

Interneta trafiks

Straumējot vai lejupielādējot daudzus video, varat pārsniegt interneta trafika mēneša limitu.

Tiešsaistes televīzija

Izmantojot tiešsaistes televīzijas lietojumprogrammu Smart TV sākuma lapā*, varat skatīties TV raidījumus, ko nepaspējāt noskatīties, vai skatīties pārraides sev izdevīgā laikā.

Tiešsaistes televīzijas atvēršana

Lai atvērtu tiešsaistes TV lietojumprogrammu . . .

1 - Nospiediet  **Smart TV**.

2 - Sākuma lapā atlasiet  **Tiešsaistes TV** ikonu un nospiediet **OK** (Labi).

3 - Lapā atlasiet pārraidi un nospiediet **OK** (Labi), lai sāktu skatīties. Varat izmantot taustiņus ► (Atskaņot) un || (Pauze).

Saraksts pēc raidorganizācijām

Lai skatītu tiešsaistes televīzijas raidījumus, kas sakārtoti pēc raidorganizācijas, nospiediet  **Visas raidorganizācijas**. Atlasiet raidorganizāciju un nospiediet **OK** (Labi).

* Ja pieejams jūsu reģionā.

19.5

Smart TV atiestatīšana

Lai atiestatītu Smart TV savienojumu, notīriet interneta atmiņu televizorā.

Tiek notīrīta Philips Smart TV reģistrācija un vecuma ierobežojuma iestatījumi, video nomas lietojumprogrammas pieteikšanās dati, visas iecienītās Smart TV lietojumprogrammas, interneta grāmatzīmes un vēsture.

Lai notīrītu interneta atmiņu . . .

1 - Nospiediet  un atlasiet **Uzstādīšana**, un nospiediet **OK** (Labi).

2 - Atlasiet **Tīkla iestatījumi > Iztīrīt interneta atmiņu** un nospiediet **OK** (Labi).

Multi room

20.1

Par Multi room

Izmantojot funkciju Multi room, varat bezvadu tīklā nosūtīt un straumēt digitālās televīzijas kanālus no cita Philips televizora uz šo televizoru. Varat straumēt jebkuru digitālās televīzijas kanālu no cita televizora, arī kanālus no abonementa viedkartes. Ja varat skatīties digitālo kanālu citā televizorā, varat to skatīties arī šajā. Ja jums nav antenas savienojuma telpā, kur atrodas šis televizors, varat izmantot funkciju Multi room, lai skatītos otrā televizorā pieejamos digitālos kanālus.

Ja abu televizoru tipa numuri beidzas ar astoņi, piem., (ekrāna izmēri) **PFLxxx8**, varat ieslēgt otru televizoru (ja tas ir gaidstāves režīmā), izmantojot šo televizoru. Turklāt šajā televizorā var skatīties ar otru televizoru veiktos ierakstus, kas saglabāti tam pievienotajā HDD.

TV kanāla straumēšana ar Multi room samazinās izšķirtspēju no HD uz SD. Nevar straumēt radio kanālus (tikai audio).

20.2

Nepieciešamais aprīkojums

Lai straumētu un skatītos TV kanālus no cita Philips televizora, otrs televizors jāizmanto kā TV kanālu avots. Abiem televizoriem jābūt savienotiem mājas bezvadu tīklā

Lai iegūtu papildinformāciju, nospiediet **Atslēgvārdi** un atrodiat **Tīkls**.

Ja otram Philips televizoram (avots) ir modeļa numurs, kas beidzas ar septiņi, piem., (ekrāna izmēri) **PFLxxx7**, un jaunākā programmatūra, viss ir iestatīts.

Otrā televizorā izlasiet palīdzības nodaļu **Programmatūras atjaunināšana**, lai atjauninātu televizora programmatūru].

Ieslēgšana ar Wi-Fi

Ja abu televizoru tipu numuri beidzas ar astoņi, piem., (ekrāna izmēri) **PFLxxx8**, varat ieslēgt otru televizoru (ja tas ir gaidstāves režīmā), izmantojot šo televizoru. Otrā televizorā noteikti ieslēdziet iestatījumu **ieslēgt ar Wi-Fi**.

Lai ieslēgtu ar Wi-Fi . . .

1 - Nospiediet **🏠**, atlasiet **Uzstādīšana** un nospiediet **OK** (Labi).

2 - Atlasiet **Tīkla iestatījumi > Ieslēgšana ar Wi-Fi** un atlasiet **ieslēgts**, pēc tam nospiediet **OK** (Labi).

Ja visi apstākļi abos televizoros atbilst, varat izmantot Multi room.

Multi room izmantošana

Pirmā lietošanas reize

Pirmoreiz lietojot Multi room, ieslēdziet abus televizorus.

Kad šis televizors ir izveidojis savienojumu ar otru televizoru, otrs televizors automātiski parādīsies **tīkla pārlūkošanas** izvēlnē, pat ja tas ir gaidstāves režīmā.

TV kanāla straumēšana

Ar Multi room varat skatīties pašreizējo TV kanālu vai atvērt otra televizora kanālu sarakstu. Ja atlasāt kanālu sarakstā, otrs televizors arī pārslēgsies uz jūsu atlasīto kanālu. Ja otram televizoram ir iebūvēts satelīta uztvērējs ar instalētiem kanāliem vai pievienots cietais disks (HDD) ar ierakstiem*, varat arī skatīties šos kanālus šajā televizorā. Jūs nevarat pārslēgt kanālus, kamēr otrs televizors veic ierakstu, atrodas Pause TV režīmā vai tajā tiek lietota programma Skype.

Lai skatītos televizora kanālu no cita televizora . . .

1 - Pārlicinieties, vai otrs televizors ir gaidstāves režīmā* vai ieslēgts.

2 - Šajā televizorā nospiediet **AVOTS**, atlasiet **Pārlūkot tīklu** un nospiediet **OK** (Labi).

3 - Ja televizors vēl nav savienots ar mājas tīklu, tīkla instalēšana tiks sākta automātiski. Ja televizors jau ir savienots, pārejiet uz **4.** darbību.

4 - Izvēlnē **Pārlūkot tīklu** atlasiet otra televizora nosaukumu un nospiediet **OK** (Labi). Ja jūsu mājās ir vairāki televizori, iespējams, vēlēsities mainīt otra televizora nosaukumu. Varat to izdarīt pašā televizorā.

5 - Izvēlieties, ko vēlaties skatīties no otra televizora . . .

- Lai skatītos otrā televizora pašreizējo kanālu, atlasiet

Pašreizējais kanāls un nospiediet **OK** (Labi).

- Lai atvērtu otrā televizora kanālu sarakstu, atlasiet **Skatīties TV** un nospiediet **▶** (Pa labi).

- Lai atvērtu otrā televizora satelītkanālu sarakstu, atlasiet

Skatīties satelītel. un nospiediet **▶** (Pa labi).

- Lai atvērtu otrā televizora ierakstu sarakstu*, atlasiet **Skatīties ierakstus** un nospiediet **▶** (Pa labi).

- Varat pārslēgt kanālus, izmantojot taustiņus **⏏ +** un **⏏ -**.

Kanālus nevar pārslēgt, ja otrā televizorā tiek veikta ierakstīšana, tas ir TV pauzes režīmā vai tiek izmantota lietojumprogramma Skype.

* Lai ieslēgtu otru televizoru no gaidstāves režīma vai skatītos tā ierakstus no pievienota HDD, abu televizoru tipu numuriem jābeidzas ar astoņi, piem., (ekrāna izmēri) **PFLxxx8**.

Televizora nosaukums

Lai mainītu televizora nosaukumu . . .

Nospiediet  > **Uzstādīšana** > **Tīkla iestatījumi** > **TV tīkla nosaukums**.

Kopīgot šo...

Izmantojot tālvadības pults taustiņu **Kopīgot šo**  varat kopīgot pašreiz skatīto kanālu un pārraides nosaukumu vai apmeklētās interneta vietnes adresi. Varat kopīgot TV ceļvedī atlasītas pārraides nosaukumu un informāciju par šo pārraidi vai lietojumprogrammas nosaukumu un ikonu no Smart TV. Varat kopīgot visu šo informāciju vietnē Facebook vai Twitter, vai jebkurā citā sociālajā tīklā, kas pieejams jūsu Smart TV lietojumprogrammas lapās.

Jūsu televizoram jābūt interneta savienojumam.

Lai kopīgotu to, ko pašreiz skatāties vai esat atlasījis...

- 1 - Nospiediet  lai atvērtu izvēlni **Kopīgot šo**.
- 2 - Atlasiet sociālo tīklu, kurā vēlaties kopīgot, un nospiediet **OK** (Labi).
- 3 - Televizorā tiks atvērta sociālā tīkla tīmekļa vietne. Atkarībā no atlasītā sociālā tīkla varat izlikt, nosūtīt vai ievadīt ziņojumu.

Lietojumprogramma MyRemote

22.1

Par lietojumprogrammu MyRemote

Ko var paveikt šī aplikācija

Aplikācija MyRemote App un šis televizors nodrošina . . .

- **SimplyShare** - koplietojiet fotoattēlus, mūziku un videoklipus no sava viedtālruna vai planšetdatora
- **Vadība** - izmantojiet savu viedtālruni vai planšetdatoru kā televizora tālvadības pulti
- **TV ceļvedis** - skatiet TV programmu un pārslēdziet televizoru uz vēlamo kanālu
- **Wi-Fi Smart Screen** - skatieties TV kanālu savā viedtālrunī vai planšetdatorā

Aplikācija MyRemote App v4.x ir pieejama iPhone, iPad un Android™. MyRemote App funkcijas var atšķirties atkarībā no versijas un mobilās ierīces operētājsistēmas.

Bez maksas

Varat lejupielādēt aplikāciju MyRemote App bez maksas. Ja vēlaties pievienot funkciju Wi-Fi Smart Screen, iespējams, tiks piemērota neliela maksa.

Valodas

Lietojumprogrammā MyRemote ir pieejamas šādas valodas: angļu, vācu, franču, itāļu, spāņu, portugāļu, holandiešu un krievu. Ja jūsu mobilajā ierīcē ir iestatīta kāda cita valoda, kas nav neviena no šīm valodām, lietojumprogrammas MyRemote valoda tiek pārslēgta uz angļu valodu.

Lietojumprogrammas MyRemote pilnveidošana joprojām tiek turpināta. Turpmākajās versijās būs jaunas funkcijas, un tās būs pieejamas pakāpeniski. Regulāri meklējiet MyRemote atjauninājumus lietojumprogrammu veikalos.

Apple, iPhone un iPad ir Apple Inc. preču zīmes, kas reģistrētas ASV un citās valstīs. Android ir Google Inc. preču zīme. Google Play ir Google Inc. preču zīme.

Citos Philips televizoros

Lietojumprogramma MyRemote ar citiem televizoriem

Varat izmantot lietojumprogrammu MyRemote Philips televizoru modeļiem, kas ražoti sākot no 2009. gada. Ja jūsu televizors ir 2009. gada modelis, jums jāatjaunina

televizora programmatūra un jāaktivizē **JointSpace**. Ja jums ir 2010. gada modelis, jums tikai jāaktivizē JointSpace savā televizorā. 2011. gada un jaunākos televizoru modeļos var uzreiz izmantot lietojumprogrammu MyRemote.

Lai uzzinātu sava televizora izlaiduma gadu, apskatiet televizora tipa plāksnīti (piem., xxPFLxxx4). Ja pēdējais numurs ir "4", jūsu televizors ir 2009. gada modelis. Ja pēdējais numurs ir "5", jūsu televizors ir 2010. gada modelis. "6" apzīmē 2011. gada modeli, "7" apzīmē 2012. gada modeli, bet "8" – 2013. gada modeli.

22.2

Nepieciešamais aprīkojums

Mājas tīkls

Mājas tīkls

Lai izmantotu lietojumprogrammu MyRemote, jūsu televizoram, viedtālrunim, planšetdatoram un datoram jābūt savienotiem mājas tīklā.

Lai pievienotu televizoru mājas tīklam . . .

- 1 - Pievienojiet tīkla maršrutētāju internetam, ja tas vēl nav pievienots (platjoslas interneta savienojums).
- 2 - Pievienojiet televizoru savam tīkla maršrutētājam. Varat to izdarīt bezvadu vai vadu tīklā.

Lai iegūtu papildinformāciju, nospiediet **Atslēgvārdi** un atrodi **Tīkls, bezvadu** vai **Tīkls, vadu**.

Multivides servera programmatūra

Multivides servera programmatūra

Ja vēlaties skatīt savus fotoattēlus vai atskaņot mūziku un videoklipus no datora savā televizorā, jums savā datorā jāinstalē multivides servera programmatūra. Instalējiet šo multivides servera programmatūru, lai kopīgotu savus failus mājas tīklā. Lai iegūtu papildinformāciju, nospiediet **Atslēgvārdi** un atrodi **Multivides serveri, atbalstītie**, lai piekļūtu tās multivides servera programmatūras sarakstam, kas ir saderīga ar televizoru.

Ciparu multivides renderētājs — DMR (Digital Media Renderer)

Ciparu multivides renderētājs — DMR (Digital Media Renderer)

Ja multivides faili netiek atskaņoti televizorā, pārliecinieties, vai ieslēgts ciparu multivides renderētājs. Kā rūpnīcas iestatījums DMR ir ieslēgts.

Lai pārbaudītu, vai DMR ir ieslēgts . . .

- 1 - Nospiediet **Ā** un atlasiet **Uzstādīšana**, pēc tam

nospiediet **OK** (Labi).

2 - Atlasiet **Tīkla iestatījumi** un nospiediet **OK** (Labi).

3 - Atlasiet **Cipardatu atveidotājs - DMR** un nospiediet **OK** (Labi).

4 - Iezīmējiet izvēlnes elementu **lesl.** un nospiediet taustiņu **OK**.

5 - Nospiediet **↔**, ja nepieciešams, vairākkārt, lai aizvērtu izvēlni.

TV tīkla nosaukums

TV tīkla nosaukums

Ja mājas tīklā ir vairāki televizori, varat pārdēvēt šo televizoru sadaļā Tīkla iestatījumi.

Lai pārdēvētu televizoru . . .

1 - Nospiediet **🏠** un atlasiet **Uzstādīšana**, pēc tam nospiediet **OK** (Labi).

2 - Atlasiet **Tīkla iestatījumi** un nospiediet **OK** (Labi).

3 - Atlasiet **TV tīkla nosaukums** un nospiediet **OK** (Labi), lai parādītu pašreizējo nosaukumu. Varat izmantot tālvadības pults tastatūru, lai mainītu TV tīkla nosaukumu.

4 - Atlasiet **Pabeigts** un nospiediet **OK** (Labi), kad viss ir gatavs.

5 - Nospiediet **↔**, ja nepieciešams, vairākkārt, lai aizvērtu izvēlni.

22.3

Lietojumprogrammas lejupielāde

Lai lejupielādētu lietojumprogrammu MyRemote viedtālrunī vai planšetdatorā, varat izmantot šajā lapā pieejamos QR kodus. Atlasiet izmantojamo operētājsistēmu (vai ierīces tipu) un izmantojiet savu QR kodu lasītāju, lai tieši pārietu uz lejupielādes lapu.

Apple iPhone

Lai lejupielādētu lietojumprogrammu savā iPhone, atveriet vietni Apple App Store un meklējiet lietojumprogrammu **Philips MyRemote**.

Apple iPad

Lai lejupielādētu lietojumprogrammu savā iPad, atveriet vietni Apple App Store un meklējiet lietojumprogrammu **Philips MyRemote HD**.

Google Play

Lai lejupielādētu lietojumprogrammu savā Android ierīcē, atveriet lapu Google Play un sameklējiet lietojumprogrammu **Philips MyRemote**.

22.4

Lietojumprogrammas izvēlne

Lietojumprogrammas MyRemote sadaļā App menu (Lietojumprogrammas izvēlne) varat sākt dažādas MyRemote funkcijas. Vienkārši pieskarieties funkcijai, lai to atvērtu. Lai pārietu atpakaļ uz sadaļu App menu (Lietojumprogrammas izvēlne), lapas augšā pieskarieties pogai App menu (Lietojumprogrammas izvēlne).

Rīku padomi

Lai uzzinātu konkrētu lietojumprogrammas pogu funkcijas, pieskarieties ikonai **ℹ**. Vīrs pieejamajām pogām tiek parādīti padomi.

Lai aizvērtu rīku padomus, pieskarieties jebkurā skārienekrāna vietā.

Ierīces atlasīšana

Aplikācijas MyRemote App izvēlnē varat atlasīt ierīci, piem., šo televizoru, ar ko vēlaties izmantot visas aplikācijas funkcijas. Pieskarieties pogai **Select device** (Atlasīt ierīci) aplikācijas augšējā labajā stūrī.

Varat pārbaudīt MyRemote saderību ar citiem Philips produktiem tiešsaistes atbalsta lapā adresē www.philips.com/support. Neaizmirstiet pārliacināties, vai jūsu Philips produkts ir jaunināts ar jaunāko programmatūru.

22.5

Lietojumprogrammas funkcijas

SimplyShare

Izmantojot **SimplyShare**, varat sūtīt multivides failus, piemēram, fotoattēlus, mūziku vai videoklipus no ierīces savā mājas tīklā uz citu tīklā esošu ierīci.*

Lai atvērtu SimplyShare lietojumprogrammā MyRemote, MyRemote izvēlnē pieskarieties **SimplyShare** pogai.

Atlasiet ierīci, no kuras nosūtīt multividi

1 - Pieskarieties baltajai joslai augšā, lai atvērtu tīklā pieejamo ierīču sarakstu.

2 - Pieskarieties ierīcei sarakstā.

Atlasiet ierīci, lai atskaņotu multividi

1 - Pieskarieties baltajai joslai apakšā, lai atvērtu tīklā pieejamo ierīču sarakstu.

2 - Pieskarieties ierīcei sarakstā.

Multivides faila atlasīšana

Dažas ierīces, kas nosūta failus, piedāvā tos pēc multivides veida. Šādā gadījumā varat atlasīt vēlamo multividi - **fotoattēlus**, **video** vai **mūziku**.

1 - Pieskarieties meklētā multivides tipa nosaukumam.

2 - Sarakstā pieskarieties dziesmai, videoklipam vai fotoattēlam, lai to atskaņotu atlasītajā ierīcē.

Saderīgi multivides formāti

Jūsu televizorā var atskaņot plašu multivides formātu klāstu.

Lai iegūtu papildinformāciju, nospiediet **Atslēgvārdi** un atrodiat **Atskaņošanas formāti**.

* Varat pārbaudīt MyRemote saderību ar noteiktiem Philips produktiem tiešsaistes atbalsta lapā adresē www.philips.com/support. Neaizmirstiet pārliicināties, vai jūsu Philips produkts ir jaunināts ar jaunāko programmatūru.

TV ceļvedis

Nepieciešamais aprīkojums

Lai skatītu televizora TV ceļvedi savā viedtālrunī vai planšetdatorā . . .

- televizorā jābūt TV ceļvedim ar informāciju par kanāliem un pārraidēm
- TV ceļveža informācijai jātiek ielādētai no interneta
- televizora TV ceļvedim jābūt savienotam ar viedtālruni vai planšetdatoru

Lai iegūtu papildinformāciju par TV ceļvedi, nospiediet **Atslēgvārdi** un atrodiat **TV ceļvedis**.

MyRemote ierakstīšana

Lai iepļānotu ierakstīšanu TV ceļvedī no sava viedtālruna vai planšetdatora . . .

- pievienojiet televizoram USB cieto disku un to formatējiet
- pārliiciniet, ka iestatījums MyRemote ierakstīšana ir ieslēgts
- pirms izmantot MyRemote ierakstīšanas funkciju, televizors jāpārslēdz gaidstāves režīmā un pēc tam atkal jāieslēdz

Lai iegūtu papildinformāciju par USB cietā diska pievienošanu, nospiediet **Atslēgvārdi** un atrodiat **USB cietais disks**.

Uzstādīšana

Lai atvērtu TV ceļvedi savā viedtālrunī vai planšetdatorā, TV ceļvedim jābūt savienotam ar mobilo ierīci.

Vispirms pārbaudiet, vai televizora TV ceļvedis ir atjaunināts no interneta.

- 1 - Nospiediet **Ā** un atlasiet **Uzstādīšana**, pēc tam nospiediet **OK** (Labi).
- 2 - Atlasiet **TV iestatījumi > Vispārīgie iestatījumi > TV ceļvedis**.
- 3 - Atlasiet **No interneta** un nospiediet **OK** (Labi).
- 4 - Nospiediet **↩**, ja nepieciešams, vairākkārt, lai aizvērtu izvēlni.

Savienošana ar televizoru

Lai savienotu viedtālruni vai planšetdatoru ar televizora TV ceļvedi . . .

- 1 - Nospiediet **☰ TV GUIDE** (TV ceļvedis) uz tālvadības pults, lai atvērtu televizora TV ceļvedi.

2 - Nospiediet taustiņu **■** (dzeltens), lai atvērtu atrasto mobilo ierīču sarakstu.

3 - Atlasiet **Pievienot mobilo ierīci** un nospiediet **OK** (Labi), lai skatītu kodu, ar kuru veidot savienojumu.

4 - Mobilajā ierīcē startējiet aplikāciju MyRemote un sākuma izvēlnē pieskarieties pogai **Uzstādīšana**.

5 - Pieskarieties elementam **TV ceļvedis**.

6 - Ievadiet savienojuma kodu.

MyRemote ierakstīšanas iestatījums

Pārliiciniet, vai šis iestatījums ir ieslēgts, lai iepļānotu ierakstīšanu.

- 1 - Nospiediet **Ā** un atlasiet **Uzstādīšana**, pēc tam nospiediet **OK** (Labi).
- 2 - Atlasiet **Tīkla iestatījumi > MyRemote ierakstīšana**.
- 3 - Iezīmējiet izvēlnes elementu **Iesl.** un nospiediet taustiņu **OK**.
- 4 - Nospiediet **↩**, ja nepieciešams, vairākkārt, lai aizvērtu izvēlni.

TV ceļveža izmantošana

Izmantojot TV ceļveža funkciju, varat atvērt televizora TV ceļvedi savā viedtālrunī vai planšetdatorā. Varat skatīt TV programmu un lasīt informāciju par pārraidēm. Pieskarieties pārraides nosaukumam, lai tieši pārslēgtu televizoru uz izvēlēto kanālu. Ja televizorā ir instalēts USB cietais disks, varat iepļānot ierakstīšanu televizorā no sava viedtālruna vai planšetdatora.

Lai atvērtu TV ceļvedi, pieskarieties TV ceļveža pogai lietojumprogrammas MyRemote izvēlnē.

Kad pirmoreiz pieskaraties TV ceļveža pogai, tiek aicināts izveidot savienojumu ar planšetdatoru un televizoru, ja vēl neesat to izdarījis.

Ieraksta iepļānošana

Izmantojot aplikāciju MyRemote App, varat iepļānot ierakstīšanu televizora TV ceļvedī.

Lai iegūtu papildinformāciju, nospiediet **Atslēgvārdi** un atrodiat **Ierakstīšana**.

Vadība

Ar funkciju **Control** lietojumprogrammas MyRemote izvēlnē varat pārvērst savu viedtālruni vai planšetdatoru par pilnvērtīgu televizora tālvadības pulti.

Pieskarieties pogai **Control**, lai atlasītu kontrolējamo televizoru (vai savu Philips Blu-ray disku atskaņotāju vai mājas kinozāles sistēmu).

Pieskarieties ierīces ikonai, lai parādītu tās tālvadību.

Pieskarieties pogai **Control**, lai atlasītu kontrolējamo televizoru (vai savu Philips Blu-ray disku atskaņotāju vai mājas kinozāles sistēmu). Pieskarieties ierīces ikonai, lai parādītu tās tālvadību.

Wi-Fi Smart Screen

Nepieciešamais aprīkojums

Izmantojot funkciju **Wi-Fi Smart Screen**, varat skatīties televizorā redzamo digitālās televīzijas kanālu savā viedtālrunī vai planšetdatorā. Ja izmantojat Android operētājsistēmu, varat skatīties tikai bezmaksas TV kanālus.

Nepieciešamais aprīkojums

Lai skatītos televizoru savā viedtālrunī vai planšetdatorā . . .

- jūsu televizorā jābūt instalētiem digitālās TV kanāliem (kanāli, ko skatāties ar Watch TV)
- televizoram jābūt ieslēgtam
- jūsu mājas tīklam jābūt drošam tīklam. Aizsargājiet savu tīklu, izmantojot **WEP**, **WPA**, **WPA2**, vai iestatiet, izmantojot **WPS**.
- jābūt ieslēgtam iestatījumam **Wi-Fi Smart Screen**. Nospiediet **🏠 > Uzstādīšana > Tīkla iestatījumi > Wi-Fi Smart Screen**.

Wi-Fi Smart Screen iegāde

Kā iegādāties

Lai atvērtu funkciju, sadaļā **App menu** (Lietojumprogrammas izvēlnē) pieskarieties **Wi-Fi Smart Screen**. Ja vēl neesat iegādājies šo funkciju, parādīsies aicinājums to iegādāties tiešsaistē. Pēc iegādes funkcija **Wi-Fi Smart Screen** tiek atvērta automātiski, un varat sākt skatīties televīziju.

Vecuma ierobežojums

Dažas digitālās raidorganizācijas ir piešķirušas savām pārraidēm vecuma ierobežojumus. Ja ierobežojums atbilst vai pārsniedz jūsu bēma vecumam iestatīto ierobežojumu, programma tiks bloķēta. Lai atbloķētu un skatītos pārraidi, jāievada **PIN kods**. Lai ieslēgtu funkciju **Parental rating** (Vecuma ierobežojums), lietojumprogrammas izvēlnē pieskarieties pogai **Setup** (Iestatīšana). Ieslēdziet funkciju **Parental rating** (Vecuma ierobežojums), iestatiet PIN kodu un norādiet vecumu. Vecuma ierobežojums lietojumprogrammā MyRemote ir iestatīts televīzijas skatīšanai viedtālrunī vai planšetdatorā, nevis televizorā. Ja esat aizmirsis savu PIN kodu, jāpārinstalē lietojumprogramma MyRemote no vietnes App Store. Wi-Fi Smart Screen iegādes lapā varat atjaunot savu pirkumu bez maksas.

Televīzijas kanāla skatīšanās

Lai skatītos televīzijas kanālu, izmantojot funkciju Wi-Fi Smart Screen, sadaļā **App menu** (programmas izvēlnē) pieskarieties **Wi-Fi Smart Screen**. Funkcija Wi-Fi Smart Screen parādīs pašreiz televizora ekrānā redzamo televīzijas kanālu. Ja televizors ir pārslēgts uz pievienotu ierīci, televizors jāpārslēdz atpakaļ uz režīmu **Skatīties TV** vai **Skatīties satelītu** (ja pieejams iebūvēts satelīttelevīzijas uztvērējs).

TV kanālu pārslēgšana

Lai pārslēgtu televīzijas kanālus, velciet ar pirkstu pa viedtālruni vai planšetdatora ekrānu. Velciet pa labi, lai skatītos iepriekšējo kanālu, vai velciet pa kreisi, lai skatītos nākamo kanālu. Kanālu secība atbilst televizora kanālu sarakstam.

Varat arī izmantot **kanālu joslu**, lai sameklētu un pārslēgtu televizora kanālus.

Pauzēt televīziju un ierakstīšanu

Ja pauzējat televīzijas pārraidi televizorā vai sākat pārraides ierakstīšanu televizorā (pievienotā USB cietajā diskā), funkcija Wi-Fi Smart Screen tiks apturēta.

Skaņa

Televīzijas kanālā ir pieejama mono skaņa.

Subtitri

Funkcijā Wi-Fi Smart Screen netiek atbalstīti subtitri.

Kanālu josla

Lai pārslēgtu uz kanālu, kas atrodas augstāk vai zemāk televizora kanālu sarakstā, varat atvērt **kanālu joslu**.

Lai parādītu **kanālu joslu**, vienreiz pieskarieties skārienekrāna vidū. Kanālu josla parādās ekrāna apakšā kopā ar **rīkjosl** augšpusē. Varat vilkt ar pirkstu pa kanālu joslu un meklēt televīzijas kanālu.

Lai pārslēgtu uz televīzijas kanālu, vienreiz pieskarieties kanāla ikonai.

Lai aizvērtu kanālu joslu un rīkjosl, vēlreiz pieskarieties ekrāna vidū.

Rīkjosla

Funkcijas Wi-Fi Smart Screen rīkjoslā varat atlasīt attēla formātu, televīzijas vai satelīttelevīzijas kanālu sarakstu (ja pieejams televizorā), atvērt rīku padomus vai ieslēgt televizora gaidstāves režīmu.

Lai parādītu **rīkjosl**, vienreiz pieskarieties skārienekrāna vidū.

Rīkjosla parādās ekrāna augšā kopā ar kanālu joslu.

Lai aizvērtu rīkjosl un kanālu joslu, vēlreiz pieskarieties ekrāna vidū.

Poga App menu (Lietojumprogrammas izvēlnē)

Lai pārietu atpakaļ uz MyRemote izvēlni, pieskarieties pogai **App menu** (Lietojumprogrammas izvēlnē).

Mērogs

Lai mērogotu attēlu ietilpšanai ekrānā vai tā pilnīgai aizpildīšanai, pieskarieties **mēroga** pogai, lai pārslēgtu starp aizpildīšanu un ietilpināšanu.

Televīzija vai satelīttelevīzija

Ja jūsu televizorā ir iebūvēts satelīttelevīzijas uztvērējs, varat atlasīt kanālu sarakstu sadaļā **Skatīties televizoru** vai **Skatīties satelīttelevīz**. Pogā redzams pašreiz atlasītais kanālu saraksts.

Lai mainītu pašreizējo kanālu sarakstu, pieskarieties pogai un pieskarieties **TV** vai **Satelīts**, lai atlasītu vēlamo kanālu sarakstu. Ja jums nav iebūvēta satelīttelevīzijas uztvērēja, izvēles poga nav redzama.

Iestatījumi

23.1

Uzstādīšanas izvēlne

Ātrie attēla iestatījumi

Izmantojot sadaļu **Ātrie attēla iestatījumi**, varat iestatīt attēla pamata preferences, veicot dažas vienkāršas darbības. Veiktie iestatījumi tiek saglabāti sadaļā **Attēla stils - Personisks**. Varat atgriezties pie attēla preferences, ja tiek mainīti iestatījumi. Varat iestatīt vēlamu attēla iestatījumu atsevišķi katrai televizora darbībai vai pievienotajai ierīcei.

Lai atgrieztos pie vēlamā attēla iestatījuma, skatoties televīzijas kanālu, nospiediet **≡ OPTIONS** (Opcijas), izvēlņu joslā atlasiet **Attēls un skaņa**, atlasiet **Attēla stils** un atlasiet **Personisks**.

Lai iestatītu ātro attēla iestatījumu . . .

- 1 - Nospiediet **🏠**, atlasiet darbību vai pievienotu ierīci (vai tās savienojumu) un nospiediet **OK** (Labi).
- 2 - Vēlreiz nospiediet **🏠** atlasiet **Uzstādīšana** un nospiediet **OK** (Labi).
- 3 - Atlasiet **Ātrie attēla iestatījumi** un nospiediet **OK** (Labi). Pārvietojieties pa darbībām un pabeidziet. Darbībai vai savienojumam ir jūsu personiskās preferences.

Lai iegūtu papildinformāciju, nospiediet **➡ Atslēgvārdi** un atrodiat **Attēla stils**.

Televizora iestatījumi

Izvēlnē **Televizora iestatījumi** varat iestatīt visus **attēla, 3D, skaņas un Ambilight** iestatījumus. Izvēlnes elementā **Vispārējie iestatījumi** pieejams iestatījumu apkopojums, piemēram, **izvēlnes valoda, iemidzināšanas taimeris, izslēgšanās taimeris, universālā piekļuve** un citi iestatījumi.

Lai iegūtu papildinformāciju, nospiediet **➡ Atslēgvārdi** un atrodiat nepieciešamo tematu

Meklēt kanālus

Izmantojot funkciju **Meklēt kanālus**, varat atjaunināt pašreizējo kanālu sarakstu, un iespējamie atrastie kanāli tiek pievienoti kanālu sarakstam. Varat arī pārinstalēt visus kanālus. Kanāla atjaunināšana vai kanāla atkārtota noskaņošana var aizņemt noteiktu laiku.

Nospiediet **➡ Atslēgvārdi** un atrodiat **Kanāls, atjaunināšana** vai **Kanāli, pārinstalēšana**.

Kanālu iestatījumi

Izvēlnē **Kanālu iestatījumi** varat iestatīt savas valodas preferences vai ieslēgt universālu piekļuvi personām ar dzirdes un redzes traucējumiem. Varat iestatīt vecuma ierobežojumu, lai novērstu, ka bērni skatās programmu ar vecuma ierobežojumu, un iestatīt vai mainīt bērnu slēdzenes kodu. Varat ieslēgt automātisko kanālu atjaunināšanu, veikt digitālās uztveršanas pārbaudi vai manuāli noskaņot analogos kanālus.

Valodas

Nospiediet **➡ Atslēgvārdi** un atrodiat **Audio valoda** vai **Subtitri**.

Universālā piekļuve

Nospiediet **➡ Atslēgvārdi** un atrodiat **Universālā piekļuve**, lai piekļūtu iestatījumiem, kas paredzēti lietotājiem ar redzes un dzirdes traucējumiem.

Kanāla noskaņošana

Nospiediet **➡ Atslēgvārdi** un atrodiat **Automātiskā kanālu atjaunināšana** vai **Kanāla atjaunin. ziņoj.** Atrodiat arī **Manuāla uzstādīšana**, lai instalētu analogos kanālos, vai **DVB**, lai pārslēgtu uz antenas savienojumu.

Bērnu piekļuves bloķēšana

Nospiediet **➡ Atslēgvārdi** un atrodiat **Bloķēt bērniem**.

Meklēt satelītu

Nospiediet **➡ Atslēgvārdi** un atrodiat **Satelīts, instalēšana**.

Satelīta iestatījumi

Valodas

Nospiediet **➡ Atslēgvārdi** un atrodiat **Audio valoda** vai **Subtitri**.

Kanāla noskaņošana

Nospiediet **➡ Atslēgvārdi** un atrodiat **Satelīts, automātiskā kanālu atjaunināšana** vai **Satelīts, kanāla atjaunin. ziņoj.**, vai **Satelīts, automātiskās atjaunināšanas opcijas**.

Bērnu piekļuves bloķēšana

Nospiediet **➡ Atslēgvārdi** un atrodiat **Satelīts, kanāla bloķēšana**.

Savienojuma izveide ar tīklu

Nospiediet **➡ Atslēgvārdi** un atrodiat **Tīkls, bezvadu** vai **Tīkls, vadu**.

Tīkla iestatījumi

Nospiediet **—** **Atslēgvārdi** un atrodiat **Tīkls, iestatījumi**.

Programmatūras atjaunināšana

Nospiediet **—** **Atslēgvārdi** un atrodiat **Programmatūra, interneta atjauninājums** vai **Programmatūra, USB atjauninājums**.

Programmatūras iestatījumi

Nospiediet **—** **Atslēgvārdi** un atrodiat **Programmatūra, pašreizējā versija**.

Demonstrācijas skatīšanās

Izmantojot funkciju **Skatīties demonstrācijas** izvēlnē **Uzstādīšana**, varat skatīties sava televizora attēla kvalitātes funkciju demonstrācijas videoklipus.

Aktīvā vadība

Televizors pārrauga ienākošā attēla kvalitāti, attēlā notiekošās kustības līmeni, gaišākas vai tumšākas ainas un telpas apgaismojumu. Izmantojot šīs vērtības, televizors noregulē attēlu vislabākajam sniegumam.

23.2

Attēls

Attēla stils

Lai ērti pielāgotu attēlu, varat atlasīt iepriekš iestatītus iestatījumus, izmantojot opciju **Attēla stils**.

- 1 - Skatoties TV kanālu, nospiediet **≡** **OPTIONS** (Opcijas), lai atvērtu izvēlni **Opcijas**.
- 2 - Izvēlņu joslā atlasiet **Attēls un skaņa** un atlasiet **Attēla stils**.
- 3 - Atlasiet stilu un nospiediet **OK** (Labi).

Pieejami šādi attēla stili. . .

- **Personisks** - jūsu preferences, kas veiktas ātrajos attēla iestatījumos
- **Dzīvīgs** - ideāli piemēroti izmantošanai dienas apgaismojuma apstākļos
- **Dabīgs** - dabīga attēla iestatījumi
- **Filma** - ideāli iestatījumi, lai skatītos filmas
- **Enerģijas taupīšana** - energoefektīvi iestatījumi
- **Standarta** - rūpnīcas standarta iestatījumi
- **Foto** - ideāli iestatījumi, lai skatītos fotoattēlus

Attēla stila pielāgošana

Varat pielāgot attēla stilu . . .

- 1 - Atlasiet stilu un nospiediet **OK** (Labi).
- 2 - Nospiediet **↶** un atlasiet **Uzstādīšana**, pēc tam nospiediet **OK** (Labi).
- 3 - Atlasiet **TV iestatījumi**, pārejiet uz atsevišķo iestatījumu un pielāgojiet to.
- 4 - Nospiediet **↶**, ja nepieciešams, vairākkārt, lai aizvērtu izvēlni.

Sākotnējo attēla stila vērtību atjaunošana. . .

- 1 - Nospiediet **↶** un atlasiet **Uzstādīšana**, pēc tam nospiediet **OK** (Labi).
- 2 - Atlasiet **TV iestatījumi > Attēls > Attēla stils** un atlasiet stilu, ko vēlaties atiestatīt.
- 3 - Nospiediet **—** **Atiestatīt**. Stils tiek atiestatīts.

Lai iegūtu papildinformāciju par atsevišķu attēla iestatījumu pielāgošanu, nospiediet **—** **Atslēgvārdi** un atrodiat **Attēls**.

Dzīvīgs

Ja attēla stils tiek pārslēgts uz **Dzīvīgs** ikreiz, kad ieslēdzat televizoru, kā televizora atrašanās vieta ir norādīts **Veikals**. Šis iestatījums ir paredzēts televizora demonstrēšanai veikalā. Televizora atrašanās vietas iestatīšana kā Mājas. . .

- 1 - Nospiediet **↶** un atlasiet **Uzstādīšana**, pēc tam nospiediet **OK** (Labi).
 - 2 - Atlasiet **TV iestatījumi > Vispārīgie iestatījumi > Atrašanās vieta** un nospiediet **OK** (Labi).
 - 3 - Atlasiet **Sākums** un nospiediet **OK** (Labi).
 - 4 - Nospiediet **↶**, ja nepieciešams, vairākkārt, lai aizvērtu izvēlni.
-

Attēla iestatījumi

Krāsa

Ar iestatījumu **Krāsa** varat noregulēt attēla krāsu piesātinājumu.

Lai noregulētu krāsu . . .

- 1 - Nospiediet **↶** un atlasiet **Uzstādīšana**, pēc tam nospiediet **OK** (Labi).
 - 2 - Atlasiet **TV iestatījumi > Attēls > Krāsa**.
 - 3 - Nospiediet **▶** (Pa labi) un pielāgojiet vērtību ar taustiņiem **▲** (Uz augšu) vai **▼** (Uz leju).
 - 4 - Nospiediet **↶**, ja nepieciešams, vairākkārt, lai aizvērtu izvēlni.
-

Kontrasts

Izmantojot opciju **Kontrasts**, varat noregulēt attēla kontrastu. Ja skatāties 3D attēlus, šis iestatījums tiek pārslēgts uz **3D kontrasts**.

Lai noregulētu kontrastu . . .





- 1 - Nospiediet **↶** un atlasiet **Uzstādīšana**, pēc tam nospiediet **OK** (Labi).
- 2 - Atlasiet **TV iestatījumi > Attēls > Kontrasts**.
- 3 - Nospiediet **▶** (Pa labi) un pielāgojiet vērtību ar taustiņiem **▲** (Uz augšu) vai **▼** (Uz leju).

4 - Nospiediet , ja nepieciešams, vairākkārt, lai aizvērtu izvēlni.

Asums

Izmantojot iestatījumu **Asums**, varat noregulēt attēla asuma līmeni precīzā detalizācijā.

Lai noregulētu asumu . . .

- 1 - Nospiediet  un atlasiet **Uzstādīšana**, pēc tam nospiediet **OK** (Labi).
- 2 - Atlasiet **TV iestatījumi > Attēls > Asums**.
- 3 - Nospiediet  (Pa labi) un pielāgojiet vērtību ar taustiņiem  (Uz augšu) vai  (Uz leju).
- 4 - Nospiediet , ja nepieciešams, vairākkārt, lai aizvērtu izvēlni.



Uzlaboti attēla iestatījumi

Krāsu iestatījumi

Krāsas pastiprināšana

Izmantojot opciju **Krāsu pastiprināšana**, varat uzlabot krāsu intensitāti un detaļas spilgtās krāsās.



Lai noregulētu līmeni . . .

- 1 - Nospiediet  un atlasiet **Uzstādīšana**, pēc tam nospiediet **OK** (Labi).
- 2 - Atlasiet **TV iestatījumi > Attēls > Detalizēti > Krāsa > Krāsu pastiprināšana**.
- 3 - Nospiediet  (Pa labi) un atlasiet **Maksimums, Vidēji, Minimums** vai **Izslēgts**.
- 4 - Nospiediet , ja nepieciešams, vairākkārt, lai aizvērtu izvēlni.

Krāsas temperatūra

Izmantojot iestatījumu **Krāsas temperatūra**, varat iestatīt attēlu uz iepriekš iestatītu krāsas temperatūru vai atlasīt **Pielāgots**, lai pats iestatītu temperatūras iestatījumu ar iestatījumu **Pielāgota krāsas temperatūra**. Iestatījumi Krāsas temperatūra un Pielāgota krāsas temperatūra ir paredzēti pieredzējušiem lietotājiem.



Lai atlasītu iepriekšēju iestatījumu . . .

- 1 - Nospiediet  un atlasiet **Uzstādīšana**, pēc tam nospiediet **OK** (Labi).
- 2 - Atlasiet **TV iestatījumi > Attēls > Detalizēti > Krāsa > Krāsas temperatūra**.
- 3 - Nospiediet  (Pa labi) un atlasiet **Normāla, Silta** vai **Vēsa**. Atlasiet **Pielāgots**, ja vēlaties pats iestatīt krāsas temperatūru.
- 4 - Nospiediet , ja nepieciešams, vairākkārt, lai aizvērtu izvēlni.

Pielāgota krāsas temperatūra

Izmantojot iestatījumu **Pielāgota krāsas temperatūra**, varat pats iestatīt krāsas temperatūru. Lai iestatītu pielāgotu krāsas temperatūru, vispirms atlasiet **Pielāgots** iestatījumā **Krāsas temperatūra**, lai padarītu pieejamu pielāgotas krāsas temperatūras izvēlni. Pielāgota krāsas temperatūra ir pieredzējušiem lietotājiem paredzēts iestatījums

Lai iestatītu pielāgotu krāsas temperatūru . . .

- 1 - Nospiediet  un atlasiet **Uzstādīšana**, pēc tam nospiediet **OK** (Labi).
- 2 - Atlasiet **TV iestatījumi > Attēls > Detalizēti > Krāsa > Pielāgota krāsas temperatūra**.
- 3 - Nospiediet  (Pa labi).
- 4 - Atlasiet iestatījumu ar bultiņu taustiņiem. (W/P ir balts punkts, bet B/L ir melnās krāsas līmenis.)
- 5 - Nospiediet **OK** (Labi), lai apstiprinātu iestatījumu. Šajā izvēlnē varat atlasīt arī vienu no iepriekšējiem iestatījumiem.
- 6 - Nospiediet , ja nepieciešams, vairākkārt, lai aizvērtu izvēlni.

ISF krāsu kontrole

Izmantojot iestatījumu **Krāsu kontrole**, ISF speciālists var kalibrēt televizora krāsu atveidojumu. Krāsu kontrole ir ISF speciālistu iestatījums.

ISF® kalibrācija ļauj maksimāli efektīvi izmantot televizora displeju. Varat lūgt, lai ISF kalibrācijas speciālists ierastos jūsu mājās un iestatītu televizorā optimālus attēla iestatījumus. Speciālists var iestatīt ISF kalibrāciju arī funkcijai Ambilight. Vaicājiēt savam izplatītājam par ISF kalibrāciju savam televizoram.

ISF kalibrācijas speciālists saglabā un bloķē ISF iestatījumus kā 2 attēla stilus. Kad ISF kalibrācija ir pabeigta, nospiediet  **OPTIONS** (Opcijas), atlasiet **Attēla stils** un nospiediet **OK** (Labi). Atlasiet **ISF diena**, lai skatītos televizoru spilgtā apgaismojumā, vai atlasiet **ISF nakts** tumša apgaismojuma apstākļos.

ISF kalibrāciju var veikt pie katras darbības izvēlnē Sākums, piemēram, Televizora skatīšanās vai pievienota Blu-ray disku atskaņotāja.

Kalibrācijas priekšrocības ir . . .

- labāka attēla skaidrība un asums
- labāka detalizācija gaišās un tumšās vietās
- piesātinātāka un tumšāka melnā krāsa • tīrākas un kvalitatīvākas krāsas
- samazināts enerģijas patēriņš

Speciālista attēla iestatījumi

Ja televizorā, kam vēl nav veikta ISF kalibrācija, atlasa opciju ISF diena vai ISF nakts, ir pieejami daži speciālistu attēla iestatījumi.

- 1 - Nospiediet  un atlasiet **Uzstādīšana**, pēc tam nospiediet **OK** (Labi).
- 2 - Atlasiet **TV iestatījumi > Attēls > ISF speciālistu iestatījumi** un nospiediet **OK** (Labi).

Attēla stila iestatījumu atiestatīšana

ai atiestatītu attēla stila sākotnējās vērtības, izvēlnē **OPTIONS** (Opcijas) atlasiet atiestatāmo attēla stilu. Pēc tam . . .

- 1 - Nospiediet **▲** un atlasiet **Uzstādīšana**, pēc tam nospiediet **OK** (Labi).
- 2 - Atlasiet **TV iestatījumi > Attēls**.
- 3 - Atlasiet **Atiestatīt**, nospiediet **OK** (Labi) un apstipriniet.

Tikai ISF RGB režīms

Izmantojot iestatījumu **Tikai RGB režīms**, ISF speciālists var pārslēgt ekrānu tikai uz RGB krāsām.

Kontrasta iestatījumi

Kontrasta režīmi

Izmantojot opciju **Kontrasta režīmi**, varat iestatīt līmeni, kuru sasniedzot, var samazināt elektroenerģijas patēriņu, mazinot ekrāna spilgtumu. Izvēlieties optimālu elektroenerģijas patēriņu vai optimālu attēla piesātinājumu.

Lai noregulētu līmeni . . .

- 1 - Nospiediet **▲** un atlasiet **Uzstādīšana**, pēc tam nospiediet **OK** (Labi).
- 2 - Atlasiet **TV iestatījumi > Attēls > Detalizēti > Kontrasts > Kontrasta režīmi**.
- 3 - Nospiediet **▶** (pa labi) un atlasiet **Labākais attēls, Labāk.strāv.avots, Standarts** vai **Izslēgts**.
- 4 - Nospiediet **↔**, ja nepieciešams, vairākkārt, lai aizvērtu izvēlni.

Dinamiskais kontrasts

Izmantojot opciju **Dinamiskais kontrasts**, varat iestatīt līmeni, kuru sasniedzot, televizors automātiski uzlabo detaļas attēla tumšajās, vidēji apgaismotajās un gaišajās daļās.

Lai noregulētu līmeni . . .

- 1 - Nospiediet **▲** un atlasiet **Uzstādīšana**, pēc tam nospiediet **OK** (Labi).
- 2 - Atlasiet **TV iestatījumi > Attēls > Detalizēti > Kontrasts > Dinamiskais kontrasts**.
- 3 - Nospiediet **▶** (Pa labi) un atlasiet **Maksimums, Vidēji, Minimums** vai **Izslēgts**.
- 4 - Nospiediet **↔**, ja nepieciešams, vairākkārt, lai aizvērtu izvēlni.

Perfekts kontrasts

Izmantojot opciju **Perfekts kontrasts**, varat iestatīt līmeni, kuru sasniedzot, televizors automātiski uzlabo detaļas attēla tumšajās, vidēji apgaismotajās un gaišajās daļās.

Lai noregulētu līmeni . . .

- 1 - Nospiediet **▲** un atlasiet **Uzstādīšana**, pēc tam nospiediet **OK** (Labi).
- 2 - Atlasiet **TV iestatījumi > Attēls > Detalizēti > Kustība > Perfekts kontrasts**.
- 3 - Nospiediet **▶** (Pa labi) un atlasiet **Maksimums, Vidēji, Minimums** vai **Izslēgts**.
- 4 - Nospiediet **↔**, ja nepieciešams, vairākkārt, lai aizvērtu izvēlni.

Spilgtums

Izmantojot iestatījumu **Spilgtums**, varat iestatīt attēla signāla spilgtuma līmeni. Spilgtums ir pieredzējušiem lietotājiem paredzēts iestatījums. Mazāk pieredzējušiem lietotājiem iesakām noregulēt spilgtumu, izmantojot iestatījumu **Kontrasts**.

Lai noregulētu līmeni . . .

- 1 - Nospiediet **▲** un atlasiet **Uzstādīšana**, pēc tam nospiediet **OK** (Labi).
- 2 - Atlasiet **TV iestatījumi > Attēls > Detalizēti > Kontrasts > Spilgtums**.
- 3 - Nospiediet **▶** (Pa labi) un pielāgojiet vērtību ar taustiņiem **▲** (Uz augšu) vai **▼** (Uz leju).
- 4 - Nospiediet **↔**, ja nepieciešams, vairākkārt, lai aizvērtu izvēlni.

Video kontrasts

Izmantojot iestatījumu **Video kontrasts**, varat samazināt video kontrasta diapazonu. Ja skatāties 3D attēlus, šis iestatījums tiek pārslēgts uz **3D video kontrastu**. Video kontrasts un 3D video kontrasts ir pieredzējušiem lietotājiem paredzēti iestatījumi.

Lai noregulētu līmeni . . .

- 1 - Nospiediet **▲** un atlasiet **Uzstādīšana**, pēc tam nospiediet **OK** (Labi).
- 2 - Atlasiet **TV iestatījumi > Attēls > Detalizēti > Kontrasts > Video kontrasts**.
- 3 - Nospiediet **▶** (Pa labi) un pielāgojiet vērtību ar taustiņiem **▲** (Uz augšu) vai **▼** (Uz leju).
- 4 - Nospiediet **↔**, ja nepieciešams, vairākkārt, lai aizvērtu izvēlni.

Apgaismojuma sensors

Opcija **Apgaismojuma sensors** automātiski noregulē attēla un Ambientlight iestatījumus atbilstoši telpas apgaismojumam. Varat ieslēgt vai izslēgt apgaismojuma sensoru.

Lai ieslēgtu vai izslēgtu . . .

- 1 - Nospiediet **▲** un atlasiet **Uzstādīšana**, pēc tam nospiediet **OK** (Labi).
- 2 - Atlasiet **TV iestatījumi > Attēls > Detalizēti > Kontrasts > Gaismas sensors**.
- 3 - Nospiediet **▶** (Pa labi) un atlasiet **Ieslēgts** vai **Izslēgts**.
- 4 - Nospiediet **↔**, ja nepieciešams, vairākkārt, lai aizvērtu izvēlni.

- Tikai televizoriem ar gaismas sensora funkciju.

Gamma

Izmantojot opciju **Gamma**, varat iestatīt nelineāru iestatījumu attēla spilgtumam un kontrastam. Gamma ir iestatījums, kas paredzēts pieredzējušiem lietotājiem.

Lai noregulētu līmeni . . .

- 1 - Nospiediet **▲** un atlasiet **Uzstādīšana**, pēc tam nospiediet **OK** (Labi).
- 2 - Atlasiet **TV iestatījumi > Attēls > Detalizēti > Kontrasts > Gamma**.
- 3 - Nospiediet **▶** (Pa labi) un pielāgojiet vērtību ar taustiņiem **▲** (Uz augšu) vai **▼** (Uz leju).
- 4 - Nospiediet **↔**, ja nepieciešams, vairākkārt, lai aizvērtu izvēlni.

Asuma iestatījumi

Super Resolution

Izmantojot opciju **Super Resolution**, varat ieslēgt augstu asuma līmeni līniju malām un kontūrām.

Lai ieslēgtu vai izslēgtu . . .

- 1 - Nospiediet **▲** un atlasiet **Uzstādīšana**, pēc tam nospiediet **OK** (Labi).
- 2 - Atlasiet **TV iestatījumi > Attēls > Detalizēti > Asums > Super resolution**.
- 3 - Nospiediet **▶** (Pa labi) un atlasiet **ieslēgts** vai **izslēgts**.
- 4 - Nospiediet **↔**, ja nepieciešams, vairākkārt, lai aizvērtu izvēlni.

Ultra resolution

Izmantojot opciju **Ultra resolution**, varat ieslēgt augstu asuma līmeni līniju malām un kontūrām.

Lai ieslēgtu vai izslēgtu . . .

- 1 - Nospiediet **▲** un atlasiet **Uzstādīšana**, pēc tam nospiediet **OK** (Labi).
- 2 - Atlasiet **TV iestatījumi > Attēls > Detalizēti > Asums > Ultra resolution**.
- 3 - Nospiediet **▶** (Pa labi) un atlasiet **ieslēgts** vai **izslēgts**.
- 4 - Nospiediet **↔**, ja nepieciešams, vairākkārt, lai aizvērtu izvēlni.

Trokšņu mazināšana

Izmantojot opciju **Trokšņu mazināšana**, varat atfiltrēt un samazināt attēla trokšņu līmeni.

Lai noregulētu trokšņa mazināšanu . . .

- 1 - Nospiediet **▲** un atlasiet **Uzstādīšana**, pēc tam

nospiediet **OK** (Labi).

2 - Atlasiet **TV iestatījumi > Attēls > Detalizēti > Asums > Trokšņu mazināšana**.

3 - Nospiediet **▶** (Pa labi) un atlasiet **Maksimums, Vidēji, Minimums** vai **Izslēgts**.

4 - Nospiediet **↔**, ja nepieciešams, vairākkārt, lai aizvērtu izvēlni.

MPEG defektu samazināšana

Izmantojot opciju **MPEG defektu samazināšana**, varat izlīdzināt attēlā esošās digitālās pārejas. MPEG defekti parasti redzami attēlos kā nelieli kvadrātiņi vai deformētas malas.

Lai samazinātu MPEG defektus . . .

- 1 - Nospiediet **▲** un atlasiet **Uzstādīšana**, pēc tam nospiediet **OK** (Labi).
- 2 - Atlasiet **TV iestatījumi > Attēls > Detalizēti > Asums > MPEG defektu samazināšana**.
- 3 - Nospiediet **▶** (Pa labi) un atlasiet **Maksimums, Vidēji, Minimums** vai **Izslēgts**.
- 4 - Nospiediet **↔**, ja nepieciešams, vairākkārt, lai aizvērtu izvēlni.

Kustības iestatījumi

Perfect Natural Motion

Izmantojot opciju **Perfect Natural Motion**, varat samazināt kustību vibrāciju, kas redzama filmās. Perfect Natural Motion padara kustību vienmērīgu un plūstošu.

Lai noregulētu kustību vibrāciju . . .

- 1 - Nospiediet **▲** un atlasiet **Uzstādīšana**, pēc tam nospiediet **OK** (Labi).
- 2 - Atlasiet **TV iestatījumi > Attēls > Detalizēti > Kustība > Perfect Natural Motion**.
- 3 - Nospiediet **▶** (Pa labi) un atlasiet **Maksimums, Vidēji, Minimums** vai **Izslēgts**.
- 4 - Nospiediet **↔**, ja nepieciešams, vairākkārt, lai aizvērtu izvēlni.

HD Natural Motion

Izmantojot opciju **HD Natural Motion**, varat samazināt kustību vibrāciju, kas redzama filmās. Perfect Natural Motion padara kustību vienmērīgu un plūstošu.

Lai noregulētu kustību vibrāciju . . .



- 1 - Nospiediet **▲** un atlasiet **Uzstādīšana**, pēc tam nospiediet **OK** (Labi).
- 2 - Atlasiet **TV iestatījumi > Attēls > Detalizēti > Kustība > HD Natural Motion**.
- 3 - Nospiediet **▶** (Pa labi) un atlasiet **Maksimums, Vidēji, Minimums** vai **Izslēgts**.

4 - Nospiediet , ja nepieciešams, vairākkārt, lai aizvērtu izvēlni.

Clear LCD

Izmantojot funkciju **Clear LCD**, varat iegūt izcilu kustības asumu, labāku melnās krāsas līmeni, lielāku kontrastu bez ģirbēšanas, tīru attēlu un lielāku skatīšanās leņķi.



Lai ieslēgtu vai izslēgtu . . .

- 1 - Nospiediet  un atlasiet **Uzstādīšana**, pēc tam nospiediet **OK** (Labi).
- 2 - Atlasiet **TV iestatījumi > Attēls > Detalizēti > Kustība > Clear LCD**.
- 3 - Nospiediet  (Pa labi) un atlasiet **ieslēgts** vai **izslēgts**.
- 4 - Nospiediet , ja nepieciešams, vairākkārt, lai aizvērtu izvēlni.

Spēle vai dators

Varat pārslēgt televizoru uz ideālu spēlēšanai piemērotu attēla iestatījumu vai izmantot televizoru kā datora monitoru. Pieejami atšķirīgi iestatījumi **Spēle** vai **Dators**. Ja ierīcei izvēlnē Avots ir iestatīts pareizais tips - spēļu konsole vai dators -, televizors automātiski pārslēdzas uz ideālo iestatījumu, kad ieslēdzat ierīci. Ja ieslēdzat iestatījumu manuāli, neaizmirstiet to izslēgt, kad pārslēdzat uz televīzijas vai citas pievienotas ierīces skatīšanos.



Lai manuāli pārslēgtu iestatījumu . . .

- 1 - Nospiediet  un atlasiet **Uzstādīšana**, pēc tam nospiediet **OK** (Labi).
- 2 - Atlasiet **TV iestatījumi > Attēls > Detalizēti > Darbības veids**.
- 3 - Atlasiet **Spēle, Dators** vai **TV**. Iestatījums **TV** atjauno attēla iestatījumus televīzijai.
- 4 - Nospiediet , ja nepieciešams, vairākkārt, lai aizvērtu izvēlni.

Atrašanās vieta

Ja televizors atrodas veikalā, varat to iestatīt, lai tas rādītu veikala reklāmjoslu. **Attēla stils** automātiski tiek iestatīts kā **Dzīvīgs**. Automātiskais **izslēgšanās taimeris** tiek izslēgts.

Lai iestatītu televizora atrašanās vietu kā Veikals . . .

- 1 - Nospiediet  un atlasiet **Uzstādīšana**, pēc tam nospiediet **OK** (Labi).
- 2 - Atlasiet **TV iestatījumi > Vispārīgie iestatījumi > Atrašanās vieta** un nospiediet **OK** (Labi).
- 3 - Atlasiet **Veikals** un nospiediet **OK** (Labi).
- 4 - Nospiediet , ja nepieciešams, vairākkārt, lai aizvērtu izvēlni.

23.3

Skaņa

Skaņas stils

Lai ērti pielāgotu skaņu, varat atlasīt iepriekš iestatītus iestatījumus, izmantojot opciju **Skaņas stils**.



- 1 - Skatoties TV kanālu, nospiediet  **OPTIONS** (Opcijas), lai atvērtu izvēlni **Opcijas**.
- 2 - Izvēlņu joslā atlasiet **Attēls** un skaņa un atlasiet **Attēla stils**.
- 3 - Atlasiet skaņas stilu un nospiediet **OK** (Labi).

Pieejami šādi skaņas stili. . .



- **Personīgi** - iestatījumi, kurus veicāt pats sadaļā Personalizēt attēlu un skaņu
- **Oriģināls** - rūpnīcas standarts
- **Ziņas** - ideāli cilvēka balsij piemēroti iestatījumi
- **Filma** - ideāli iestatījumi, lai skatītos filmas
- **Spēle** - ideāli iestatījumi, lai spēlētu spēles
- **Mūzika** - lieliski piemērots mūzikas klausīšanai

Skaņas stila pielāgošana

Varat pielāgot skaņas stilu . . .

- 1 - Atlasiet stilu un nospiediet **OK** (Labi).
 - 2 - Nospiediet  un atlasiet **Uzstādīšana**, pēc tam nospiediet **OK** (Labi).
 - 3 - Atlasiet **TV iestatījumi**, pārejiet uz atsevišķo iestatījumu un pielāgojiet to.
- Nospiediet , lai aizvērtu izvēlni un saglabātu iestatījumu.

Sākotnējo skaņas stila vērtību atjaunošana. . .

- 1 - Nospiediet  un atlasiet **Uzstādīšana**, un nospiediet **OK** (Labi).
- 2 - Atlasiet **TV iestatījumi > Skaņa > Skaņas stils** un atlasiet stilu, ko vēlaties atiestatīt.
- 3 - Nospiediet  **Atiestatīt**. Stils tiek atiestatīts.





Nospiediet  **Atslēgvārdi** un atrodiat **Skaņa**, lai pielāgotu atsevišķus skaņas iestatījumus.

Skaņas iestatījumi

Zemfrekvences skaņa

Izmantojot iestatījumu **Bass**, varat noregulēt skaņas zemo toņu līmeni.

Lai noregulētu līmeni . . .

- 1 - Nospiediet  un atlasiet **Uzstādīšana**, pēc tam nospiediet **OK** (Labi).
- 2 - Atlasiet **TV iestatījumi > Skaņa > Bass**.
- 3 - Nospiediet  (Pa labi) un pielāgojiet vērtību ar taustiņiem  (Uz augšu) vai  (Uz leju).
- 4 - Nospiediet , ja nepieciešams, vairākkārt, lai aizvērtu izvēlni.

Augstākās frekvences

Izmantojot iestatījumu **Spalgums**, varat noregulēt skaņas augsto toņu līmeni.

Lai noregulētu līmeni . . .

- 1 - Nospiediet **▲** un atlasiet **Uzstādīšana**, pēc tam nospiediet **OK** (Labi).
- 2 - Atlasiet **TV iestatījumi > Skaņa > Spalgums**.
- 3 - Nospiediet **▶** (Pa labi) un pielāgojiet vērtību ar taustiņiem **▲** (Uz augšu) vai **▼** (Uz leju).
- 4 - Nospiediet **↩**, ja nepieciešams, vairākkārt, lai aizvērtu izvēlni.

Telpiskā skanējuma režīms

Izmantojot iestatījumu **Telpiskā skan. rež.**, varat iestatīt televizora skaļruņu skaņas efektu. Ja 2D skatīšanai atlasāt **Incredible Surround**, televizors automātiski pārslēgsies uz **Incredible Surround 3D**, kad sāksiet skatīties 3D. Ja nevēlaties, lai televizors pārslēgtos automātiski, atlasiet **Izslēgts** sadaļā **Auto Surround 3D**.

Lai iestatītu telpiskā skanējuma režīmu . . .

- 1 - Nospiediet **▲** un atlasiet **Uzstādīšana**, pēc tam nospiediet **OK** (Labi).
- 2 - Atlasiet **TV iestatījumi > Skaņa > Telpiskā skan. rež.**
- 3 - Nospiediet **▶** (Pa labi) un atlasiet **Stereo, Incredible Surround** vai **Incredible Surround 3D**.
- 4 - Nospiediet **↩**, ja nepieciešams, vairākkārt, lai aizvērtu izvēlni.

Auto Surround 3D

Izmantojot funkciju **Auto Surround 3D**, varat bloķēt televizoru, lai tas automātiski nepārslēgtos uz Incredible Surround 3D, pārslēdzot televizoru uz 3D skatīšanu.

Lai ieslēgtu vai izslēgtu . . .

- 1 - Nospiediet **▲** un atlasiet **Uzstādīšana**, pēc tam nospiediet **OK** (Labi).
- 2 - Atlasiet **TV iestatījumi > Skaņa > Auto Surround 3D**.
- 3 - Nospiediet **▶** (Pa labi) un atlasiet **Izslēgts** vai **Izslēgts**.
- 4 - Nospiediet **↩**, ja nepieciešams, vairākkārt, lai aizvērtu izvēlni.

Austiņu skaļums

Izmantojot iestatījumu **Austiņu skaļums**, varat atsevišķi iestatīt pievienotu austiņu skaļumu.

Lai noregulētu skaļumu . . .

- 1 - Nospiediet **≡** **OPTIONS** (Opcijas) un izvēlņu joslā atlasiet **Attēls un skaņa**.
- 2 - Nospiediet **▼** (Uz leju) un atlasiet **Austiņu skaļums**, un nospiediet **OK** (Labi).
- 3 - Nospiediet **▲** (uz augšu) vai **▼** (uz leju), lai noregulētu skaļumu.

- 4 - Nospiediet **↩**, ja nepieciešams, vairākkārt, lai aizvērtu izvēlni.

Uzlaboti skaņas iestatījumi

Automātiska skaļuma līmeņa izlīdzināšana

Izmantojot opciju **Autom. skaļuma regulēšana**, varat iestatīt televizoru automātiski izlīdzināt skaļuma atšķirības. Parasti tas notiek, kad sākas reklāmas vai tiek pārslēgti kanāli.

Lai ieslēgtu vai izslēgtu . . .

- 1 - Nospiediet **▲** un atlasiet **Uzstādīšana**, pēc tam nospiediet **OK** (Labi).
- 2 - Atlasiet **TV iestatījumi > Skaņa > Detalizēti > Autom. skaļuma regulēšana**.
- 3 - Nospiediet **▶** (Pa labi) un atlasiet **Izslēgts** vai **Izslēgts**.
- 4 - Nospiediet **↩**, ja nepieciešams, vairākkārt, lai aizvērtu izvēlni.

Televizora skaļruņi

Varat nosūtīt televizora skaņu uz pievienotu audio ierīci - mājas kinozāles sistēmu vai audiosistēmu. Izmantojot opciju **TV skaļruņi**, varat atlasīt, kur vēlaties atskaņot televizora skaņu un kā to kontrolēt.

- Atlasot **Izslēgts**, televizora skaļruņi tiek pilnībā izslēgti.
- Atlasot **Izslēgts**, televizora skaļruņi vienmēr ir ieslēgti.

Ja HDMI CEC ir pievienota audio ierīce, varat izmantot kādu no EasyLink iestatījumiem.

- Atlasot **EasyLink**, televizors nosūta televizora skaņu uz audio ierīci. Kad ierīce atskaņos skaņu, televizora skaļruņi tiks izslēgti.
- Atlasot **EasyLink autom. start.**, televizors ieslēgs audio ierīci, nosūtīs televizora skaņu uz ierīci un izslēgs televizora skaļruņus. Ja atlasīta opcija **EasyLink** vai **EasyLink autom. start.**, jūs joprojām varat pārslēgt uz televizora skaļruņiem vai ierīces skaļruņiem izvēlnē Attēls un skaņa.

Lai iestatītu televizora skaļruņus . . .

- 1 - Nospiediet **▲** un atlasiet **Uzstādīšana**, pēc tam nospiediet **OK** (Labi).
- 2 - Atlasiet **TV iestatījumi > Skaņa > Detalizēti > TV skaļruņi**.
- 3 - Nospiediet **▶** (pa labi) un atlasiet **Izslēgts, TV skaļruņi, EasyLink** vai **EasyLink autom. start.**
- 4 - Nospiediet **↩**, ja nepieciešams, vairākkārt, lai aizvērtu izvēlni.

Lai tieši pārslēgtu skaļruņus . . .

- 1 - Televizora skatīšanās režīmā nospiediet **≡** **OPCIJAS** (Opcijas) un atlasiet **Attēls un skaņa**.
- 2 - Atlasiet **Skaļruņi** un atlasiet **TV** vai **Pastiprinātājs** (audio ierīce).
- 3 - Nospiediet **↩**, ja nepieciešams, vairākkārt, lai aizvērtu izvēlni.

Tīra skaņa

Izmantojot opciju **Tīra skaņa**, varat uzlabot runas skaņu. Ideāli piemērota ziņu programmām. Varat ieslēgt vai izslēgt runas uzlabošanu.

Lai ieslēgtu vai izslēgtu . . .

- 1 - Nospiediet **⏠** un atlasiet **Uzstādīšana**, pēc tam nospiediet **OK** (Labi).
- 2 - Atlasiet **TV iestatījumi > Skaņa > Detalizēti > Tīra skaņa**.
- 3 - Nospiediet **▶** (Pa labi) un atlasiet **Ieslēgts** vai **Izslēgts**.
- 4 - Nospiediet **↩**, ja nepieciešams, vairākkārt, lai aizvērtu izvēlni.

HDMI ARC

Ja jums nav vajadzīgs audio atgriezes kanāls (ARC — Audio Return Channel) nevienā HDMI savienojumā, varat izslēgt ARC signālu.

Lai iegūtu papildinformāciju, nospiediet **➡ Atslēgvārdi** un atrodi **HDMI ARC**.

Audio izvades formāts

Izmantojot **audio izvades formāta** opciju, varat iestatīt, lai televizora audio izvades signāls atbilstu mājas kino sistēmas skaņas apstrādes iespējām.

Lai iegūtu papildinformāciju, nospiediet **➡ Atslēgvārdi** un atrodi **Audio izvades formāts**.

Audio izvades izlīdzināšana

Audio izvades izlīdzināšana ļauj izlīdzināt mājas kinozāles sistēmas un televizora skaņas skaļumu, kad pārslēdzat no vienas ierīces uz otru.

Lai iegūtu papildinformāciju, nospiediet **➡ Atslēgvārdi** un atrodi **Audio izvades izlīdzināšana**.

Audiosignāla izvades aizkave

Ja savā mājas kinozāles sistēmā iestatāt audio sinhronizācijas aizkavi, lai sinhronizētu skaņu ar attēlu, televizorā jāizslēdz **audio izvades aizkave**.

Lai iegūtu papildinformāciju, nospiediet **➡ Atslēgvārdi** un atrodi **Audio izvades aizkave**.

Audiosignāla izvades nobīde

Ja nevarat iestatīt aizkavi mājas kino sistēmā, varat to iestatīt televizorā, izmantojot **skaņas izvades nobīdi**.

Lai iegūtu papildinformāciju, nospiediet **➡ Atslēgvārdi** un atrodi **Audio izvades nobīde**.

Skaļruņi

Bezvadu skaļruņi

Nepieciešamais aprīkojums

Šim televizoram varat pievienot bezvadu skaļruņi - zemfr. skaļruņi vai SoundBar. Ja pievienojat zemfr. skaļruņi, skaņa tiek atskaņota no televizora un zemfr. skaļruņa. Ja pievienojat SoundBar skaļruņi, skaņa tiek atskaņota tikai no SoundBar.

Lai iegūtu bezvadu audio no sava televizora, atveriet vietni www.philips.com/tv un piesakieties **PTA209 bezvadu audio adapterim**. Izmantojot šo adapteri, iespējams pievienot izvēlētu Philips bezvadu skaļruņu produktu klāstu un atskaņot no tiem televizora skaņu.

Lai uzzinātu piemērotus bezvadu audio produktus šim televizoram, skatiet Philips tīmekļa vietni.

Atlasiet bezvadu skaļruņi

Kad bezvadu skaļrunis tiek savienots pārī ar televizoru, varat atlasīt skaļruņi, lai atskaņotu televizora skaņu, izvēlnē Iestatījumi. Ja esat pieslēdzis vairākas bezvadu skaļruņu sistēmas, varat pārslēgt dažādas bezvadu skaļruņus izvēlnē **Skaļruņi**.

Lai atlasītu bezvadu skaļruņi televizora skaņas atskaņošanai . . .

- 1 - Nospiediet **⏠** un atlasiet **Uzstādīšana**, pēc tam nospiediet **OK** (Labi).
- 2 - Atlasiet **TV iestatījumi > Skaņa > Skaņas izvade**.
- 3 - Nospiediet **▶** (Pa labi) un atlasiet **Bezvadu skaļruņi**.
- 4 - Atlasiet bezvadu skaļruņa nosaukumu un nospiediet **OK** (Labi). Televizora skaļruņi izslēgsies. Ja atlasāt bezvadu zemfr. skaļruņi, televizora skaļruņi paliek ieslēgti.
- 5 - Nospiediet **↩**, ja nepieciešams, vairākkārt, lai aizvērtu izvēlni.

Lai pārslēgtu bezvadu skaļruņus izvēlnē **Skaļruņi** . . .

- 1 - Televizora skatīšanās laikā nospiediet **⚙**.
- 2 - Atlasiet **Skaļruņi** un bezvadu skaļruņa nosaukumu un nospiediet **OK** (Labi).
- 3 - Nospiediet **↩**, ja nepieciešams, vairākkārt, lai aizvērtu izvēlni.

Lai iegūtu papildinformāciju par bezvadu skaļruņa savienošanu pārī, nospiediet **➡ Atslēgvārdi** un atrodi **Bezvadu skaļruņi, savienot**.

Bezvadu skaļruņa noņemšana

Varat atvienot un noņemt bezvadu skaļruņi no savienoto skaļruņu saraksta.

Lai atvienotu un noņemtu bezvadu skaļruņi . . .

- 1 - Nospiediet **⏠** un atlasiet **Uzstādīšana**, pēc tam

nospiediet **OK** (Labi).

2 - Atlasiet **TV iestatījumi > Skaņa > Skaņas izvade**.

3 - Nospiediet **▶** (Pa labi) un atlasiet **Bezvadu skaļrunis**.

4 - Atlasiet bezvadu skaļruņa nosaukumu un nospiediet **▶** (Pa labi).

5 - Atlasiet **Noņemt skaļruni** un nospiediet **OK** (Labi). Bezvadu skaļrunis tiek noņemts no saraksta.

6 - Nospiediet **↔**, ja nepieciešams, vairākkārt, lai aizvērtu izvēlni.

Zemfr. skaļruņa iestatījumi

Ja pievienojat bezvadu zemfr. skaļruni, varat veikt dažus papildu skaņas iestatījumus.

Skaļuma nobīde

Salīdzinājumā ar TV skaļumu varat mazliet palielināt vai samazināt zemfr. skaļruņa skaļumu.

1 - Nospiediet **▲** un atlasiet **Uzstādīšana**, pēc tam nospiediet **OK** (Labi).

2 - Atlasiet **TV iestatījumi > Skaņa > Skaņas izvade**.

3 - Nospiediet **▶** (Pa labi) un atlasiet **Bezvadu skaļrunis**.

4 - Atlasiet bezvadu skaļruņa nosaukumu un nospiediet **▶** (Pa labi).

5 - Atlasiet **Skaļuma nobīde** un nospiediet **OK** (Labi).

Pielāgošanai izmantojiet taustiņus **▲** (Uz augšu) un **▼** (Uz leju).

6 - Nospiediet **↔**, ja nepieciešams, vairākkārt, lai aizvērtu izvēlni.

Problēmas

Zudis savienojums

- Novietojiet bezvadu skaļruni 5 metru diapazonā no televizora.
- Vietās ar lielu bezvadu tīklu aktivitāti - dzīvokļos ar lielu bezvadu maršrutētāju skaitu - var palēnināt bezvadu savienojumu. Novietojiet maršrutētāju un bezvadu skaļruni pēc iespējas tuvāk televizoram.

Audio un video neatbilstība

• Pārslēdzot **Darbības veids** uz **Spēle** vai **Dators**, rodas audio un video neatbilstība ar bezvadu skaļruni. Ja jūsu spēļu konsolei vai datoram sadaļā **Avoti** ir iestatīts pareizais ierīces veids, pārslēgšana tiek veikta automātiski.

• Ja izslēdzat attēla iestatījumus, piemēram, **Perfect Natural Motion** vai **HD Natural Motion**, rodas audio un video neatbilstība.

Mājas kino sistēma

Varat nosūtīt televizora skaņu uz pievienotu audio ierīci – mājas kinozāles sistēmu vai audiosistēmu.

Varat atlasīt, kur vēlaties atskaņot televizora skaņu un kā to kontrolēt.

• Atlasot **Izslēgts**, televizora skaļruņi tiek pilnībā izslēgti.

• Atlasot **TV skaļruņi**, televizora skaļruņi vienmēr ir ieslēgti.

Ja HDMI CEC ir pievienota audio ierīce, varat izmantot kādu no EasyLink iestatījumiem.

• Atlasot **EasyLink**, televizors nosūta televizora skaņu uz audio ierīci. Kad ierīce atskaņos skaņu, televizora skaļruņi tiks izslēgti.

• Atlasot **EasyLink autom. start.**, televizors ieslēgs audio ierīci, nosūtīs televizora skaņu uz ierīci un izslēgs televizora skaļruņus.

Ja atlasīta opcija EasyLink vai EasyLink autom. start., jūs joprojām varat pārslēgt uz televizora skaļruņiem, ja nepieciešams.

Lai iestatītu televizora skaļruņus . . .

1 - Nospiediet **▲** un atlasiet **Uzstādīšana**, pēc tam nospiediet **OK** (Labi).

2 - Atlasiet **TV iestatījumi > Skaņa > Skaņas izvade**.

3 - Nospiediet **▶** (pa labi) un atlasiet **Izslēgts, TV skaļruņi, EasyLink** vai **EasyLink autom. start.**

4 - Nospiediet **↔**, ja nepieciešams, vairākkārt, lai aizvērtu izvēlni.

Lai tieši pārslēgtu uz skaļruņiem . . .

1 - Televizora skatīšanās laikā nospiediet **⚙**.

2 - Atlasiet **Skaļruņi** un atlasiet **TV** vai **Pastiprinātājs** (audiosistēma).

3 - Nospiediet **↔**, ja nepieciešams, vairākkārt, lai aizvērtu izvēlni.

Televizora novietojums

Veicot sākotnējo uzstādīšanu, šis iestatījums tika iestatīts kā **Uz TV statīva** vai **Pie sienas**. Ja kopš tā laika televizora novietojums ir mainīts, attiecīgi pielāgojiet šo iestatījumu, lai nodrošinātu optimālu skaņu.

1 - Nospiediet **▲** un atlasiet **Uzstādīšana**, un nospiediet **OK** (Labi).

2 - Atlasiet **TV iestatījumi > Vispārīgie iestatījumi > TV novietojums** un nospiediet **OK** (Labi).

3 - Atlasiet **Uz TV statīva** vai **Pie sienas** un nospiediet **OK** (Labi).

4 - Nospiediet **↔**, ja nepieciešams vairākkārt, lai aizvērtu izvēlni.

23.4

Ambilight

Ambilight

- Tikai televizoriem ar Ambilight.

Ambilight stils

Ambilight var būt iepriekš. iestatīts vai statisks režīms. Izmantojot iepriekš. iest. režīmu, televizors seko ekrānā redzamā attēla krāsām.

Režīmā **Statisks** Ambilight ir konstanta statistiska krāsa. Varat pats izveidot Ambilight statistisko krāsu.

Vispirms atlasiet vēlamo Ambilight stilu.

Lai atlasītu Ambilight režīmu . . .

- 1 - Nospiediet **⏠** un atlasiet **Uzstādīšana**, pēc tam nospiediet **OK** (Labi).
- 2 - Atlasiet **TV iestatījumi > Ambilight > Ambilight stils**.
- 3 - Atlasiet vienu no iepriekš iest. stiliem vai **Izslēgts**.
- 4 - Nospiediet **↩**, ja nepieciešams, vairākkārt, lai aizvērtu izvēlni.

Lai atlasītu statistiku krāsu . . .

- 1 - Nospiediet **⏠** un atlasiet **Uzstādīšana**, pēc tam nospiediet **OK** (Labi).
- 2 - Atlasiet **TV iestatījumi > Ambilight > Ambilight stils > Statisks** un nospiediet **OK** (Labi).
- 3 - Atlasiet krāsu no krāsu paletes. Nospiediet **OK** (Labi), lai apstiprinātu.
- 4 - Nospiediet **↩**, ja nepieciešams, vairākkārt, lai aizvērtu izvēlni.

Ambilight iestatījumi

Ambilight spilgtums

Izmantojot iestatījumu Ambilight **spilgtums**, varat iestatīt Ambilight spilgtuma līmeni.

Lai noregulētu līmeni . . .

- 1 - Nospiediet **⏠** un atlasiet **Uzstādīšana**, pēc tam nospiediet **OK** (Labi).
- 2 - Atlasiet **TV iestatījumi > Ambilight > Spilgtums**.
- 3 - Nospiediet **OK (Labi)** un pielāgojiet vērtību ar taustiņiem **▲** (Uz augšu) vai **▼** (Uz leju).
- 4 - Nospiediet **↩**, ja nepieciešams, vairākkārt, lai aizvērtu izvēlni.

Ambilight piesātinājums

Izmantojot iestatījumu Ambilight **piesātinājums**, varat iestatīt Ambilight piesātinājuma līmeni.

Lai noregulētu līmeni . . .

- 1 - Nospiediet **⏠** un atlasiet **Uzstādīšana**, pēc tam nospiediet **OK** (Labi).
- 2 - Atlasiet **TV iestatījumi > Ambilight > Piesātinājums**.
- 3 - Nospiediet **OK (Labi)** un pielāgojiet vērtību ar taustiņiem **▲** (Uz augšu) vai **▼** (Uz leju).
- 4 - Nospiediet **↩**, ja nepieciešams, vairākkārt, lai aizvērtu izvēlni.

Ambilight+hue

Nepieciešamais aprīkojums

Izmantojot **Ambilight+hue**, varat iestatīt savas **Philips hue** spuldzes, lai tās sekotu televizora **Ambilight** krāsām. Philips hue spuldzes izkliedēs Ambilight efektu visā telpā. Ja jums vēl nav nevienas Philips hue spuldzes, iegādājieties **Philips hue sākuma komplektu** (iekļauts hue tilts un 3 hue spuldzes) un uzstādiet spuldzes un tiltu. Varat atsevišķi iegādāties papildu Philips hue spuldzes.

Lai televizoram uzstādītu Ambilight+hue, nepieciešams...

- Philips hue tilts
- dažas Philips hue spuldzes
- televizora savienojums ar mājas tīklu

Varat veikt pilnu Ambilight+hue uzstādīšanu bez Ambilight+hue lietojumprogrammas.

Ja vēlāk lejupielādējat bezmaksas **Ambilight+hue** lietojumprogrammu savā viedtālrunī vai planšetdatorā, varat izmantot šo lietojumprogrammu, lai pielāgotu dažus Ambilight+hue iestatījumus.

Konfigurēšana

Konfigurēšanas darbības

Lai konfigurētu **Philips hue** spuldzes kā **Ambilight+hue** spuldzes, izpildiet nākamajās lappusēs norādītās darbības...

- 1 - Tīkls
- 2 - Hue tilts
- 3 - Hue spuldzes
- 4 - Spuldzes konfigurēšana

Tīkls

Šajā pirmajā darbībā televizors tiks sagatavots **Philips hue tilta** atrašanai.

Televizoram un Philips hue tiltam jāatrodas vienā un tajā pašā tīklā.

Savienojiet Philips hue tiltu ar maršrutētāju - tīkla maršrutētāju, ko izmanto televizors.

Ieslēdziet hue spuldzes.

Lai sāktu konfigurēšanu...

- 1 - Nospiediet **📶** (Ambilight) un **ieslēdziet** Ambilight.
- 2 - Nospiediet **⏠** un atlasiet **Uzstādīšana**, pēc tam nospiediet **OK** (Labi).
- 3 - Atlasiet **TV iestatījumi > Ambilight > Ambilight+hue** un nospiediet **OK** (Labi).
- 4 - Pēc vienas darbības atlasiet **Ambilight+hue**, atlasiet **ieslēgts** un nospiediet **OK** (Labi).
- 5 - Atlasiet **Konfigurēt Ambilight+hue** un nospiediet **OK** (Labi). Ja televizors ir pievienots mājas tīklam, tas nekavējoties sāks meklēt Philips hue tiltu.

Ja televizors vēl nav pievienots jūsu tīklam, tas vispirms sāks tīkla uzstādīšanu. Jums jāpievieno televizors savam mājas tīklam.

Kad televizors ir pievienots tīklam, pārejiet uz lapu **Hue tilts**.

Lai iegūtu papildinformāciju par televizora pievienošanu mājas tīklam, nospiediet **➔** **Atslēgvārdi** un atrodiat **Tīkls, bezvadu**.

Hue tilts

Veicot nākamo darbību, televizors tiks savienots ar **Philips hue tiltu**.

Televizoru var savienot tikai ar vienu hue tiltu.

Lai savienotu hue tiltu...

1 - Kad televizors ir savienots ar tīklu, būs redzami pieejamie hue tilti. Ja televizors vēl nav atradis hue tiltu, varat atlasīt **Skenēt vēlreiz** un nospiediet **OK** (Labi).

Ja televizors ir atradis vienīgo hue tiltu, atlasiet **Tālāk** un nospiediet **OK** (Labi).

Ja jums ir vairāki hue tilti, nospiediet **▲** (Uz augšu) vai **▼** (Uz leju), lai atlasītu hue tiltu, ko vēlaties izmantot, un pēc tam atlasiet **Tālāk** un nospiediet **OK** (Labi).

2 - Kad esat nospiedis **OK** (Labi), pārejiet pie **Philips hue tilta** un nospiediet savienojuma pogu ierīces vidū. Tādējādi hue tilts tiks savienots ar televizoru. Izdariet to 30 sekunžu laikā. Televizorā parādīsies apstiprinājums, ka hue tilts ir savienots ar televizoru.

3 - Šajā apstiprinājumā atlasiet **OK** (Labi) un nospiediet **OK** (Labi).

Kad Philips hue tilts ir savienots ar televizoru, pārejiet uz lapu **Hue spuldzes**.

Hue spuldzes

Nākamajā darbībā atlasiet **Philips hue spuldzes**, kas sekos Ambilight.

Varat atlasīt maksimāli 9 Philips hue spuldzes savienojumam Ambilight+hue.

Lai atlasītu spuldzes savienojumam Ambilight+hue...

1 - Izvēlnē **Konfigurēt Ambilight+hue** atlasiet **Hue spuldzes** un nospiediet **OK** (Labi).

2 - Atzīmējiet spuldzes, kurām jāseko Ambilight. Lai atzīmētu spuldzi, atlasiet spuldzes nosaukumu un nospiediet **OK** (Labi).

3 - Kad esat pabeidzis, atlasiet pogu **Labi** un nospiediet **OK** (Labi).

Kad spuldzes ir atzīmētas savienojumam Ambilight+hue, atveriet lapu **Konfigurēt spuldzi**.

Spuldzes konfigurēšana

Nākamajā darbībā tiks konfigurēta katra **Philips hue spuldze**.

Lai konfigurētu katru hue spuldzi...

1 - Izvēlnē **Konfigurēt Ambilight+hue** atlasiet spuldzes

nosaukumu un nospiediet **OK** (Labi). Atlasītā spuldze mirgo.

2 - Vispirms norādiat spuldzes novietojumu attiecībā pret televizoru. Pareizs **leņķa** iestatījums pārraidīs atbilstošo Ambilight krāsu uz spuldzi. Lai pielāgotu, nospiediet **▲** (Uz augšu) vai **▼** (Uz leju).

3 - Nospiediet **►** (Pa labi), lai iestatītu attālumu.

4 - Pēc tam norādiat **attālumu** starp spuldzi un televizoru. Jo tālāk no televizora, jo vājāka ir Ambilight krāsa. Nospiediet **▲** (Uz augšu) vai **▼** (Uz leju), lai pielāgotu.

5 - Nospiediet **►** (Pa labi), lai iestatītu spilgtumu.

6 - Beigās iestatiet spuldzes **spilgtumu**. Nospiediet **▲** (Uz augšu) vai **▼** (Uz leju), lai pielāgotu.

7 - Lai pārtrauktu šīs spuldzes konfigurēšanu, atlasiet **Labi** un nospiediet **OK** (Labi).

8 - Izvēlnē **Konfigurēt Ambilight+hue** varat atlasīt katru spuldzi un veikt tās pašas darbības.

9 - Kad visas Ambilight+hue spuldzes ir konfigurētas, atlasiet **Pabeigt** un nospiediet **OK** (Labi).

Ambilight+hue ir gatava lietošanai.

Vienmēr varat vēlāk mainīt Ambilight+hue konfigurāciju.

Lai mainītu konfigurāciju, nospiediet **🏠** un atlasiet **Uzstādīšana > TV iestatījumi > Ambilight > Ambilight+hue**.

Immersion

Izmantojot opciju **Immersion**, varat pielāgot Ambilight efekta līmeni Ambilight+hue spuldzēm.

Lai pielāgotu Ambilight+hue Immersion...

1 - Nospiediet **🏠** un atlasiet **Uzstādīšana**, pēc tam nospiediet **OK** (Labi).

2 - Atlasiet **TV iestatījumi > Ambilight > Ambilight+hue > Immersion** un nospiediet **OK** (Labi).

3 - Nospiediet **▲** (Uz augšu) vai **▼** (Uz leju), lai noregulētu.

4 - Nospiediet **↔**, ja nepieciešams, vairākkārt, lai aizvērtu izvēlni.

Informācija

Sadaļā **Skatīt konfigurāciju** varat aplūkot pašreizējo Ambilight+hue konfigurāciju. Izmantoto tīklu, savienoto spuldžu skaitu u. tml.

Lai skatītu pašreizējo Ambilight+hue uzstādījumu...

1 - Nospiediet **🏠** un atlasiet **Uzstādīšana**, pēc tam nospiediet **OK** (Labi).

2 - Atlasiet **TV iestatījumi > Ambilight > Ambilight+hue > Skatīt konfigurāciju** un nospiediet **OK** (Labi).

3 - Atlasiet elementu, ko vēlaties skatīt, un nospiediet **OK** (Labi).

4 - Nospiediet **↔** ja nepieciešams, vairākkārt, lai aizvērtu izvēlni.

Uzlaboti Ambilight iestatījumi

Sienas krāsa

Izmantojot iestatījumu **Sienas krāsa**, varat neitralizēt krāsotas sienas efektu uz Ambilight krāsām. Atlasiet aiz televizora esošās sienas krāsu, un televizors pielāgos Ambilight krāsas atbilstoši apstākļiem.

Lai atlasītu sienas krāsu . . .

- 1 - Nospiediet **⬆** un atlasiet **Uzstādīšana**, pēc tam nospiediet **OK** (Labi).
- 2 - Atlasiet **TV iestatījumi > Ambilight > Detalizēti > Sienas krāsa**.
- 3 - Atlasiet krāsas paraugu, kas atbilst aiz televizora esošās sienas krāsai, un nospiediet **OK** (Labi).
- 4 - Nospiediet **↩**, ja nepieciešams, vairākkārt, lai aizvērtu izvēlni.

Televizora izslēgšana

Izmantojot iestatījumu **Televizora izslēgšana**, varat iestatīt, lai Ambilight tiktu izslēgta uzreiz vai nodzistu pakāpeniski pēc televizora izslēgšanas. Pakāpeniska nodzišana dod jums laiku ieslēgt telpas apgaismojumu.

Lai atlasītu televizora izslēgšanu . . .

- 1 - Nospiediet **⬆** un atlasiet **Uzstādīšana**, pēc tam nospiediet **OK** (Labi).
- 2 - Atlasiet **TV iestatījumi > Ambilight > Detalizēti > Televizora izslēgšana**.
- 3 - Atlasiet **Pilnīga izgaišana** vai **Nekavējoties izslēgt**.
- 4 - Nospiediet **↩**, ja nepieciešams, vairākkārt, lai aizvērtu izvēlni.

Lounge light

Kad televizors ir gaidstāves režīmā, varat ieslēgt Ambilight un radīt telpā Lounge light efektu.

Lai ieslēgtu Ambilight, kamēr televizors ir gaidstāves režīmā, nospiediet taustiņu **⏻** (Ambilight).

Lai mainītu funkcijas Lounge light krāsu shēmu, vēlreiz nospiediet taustiņu **⏻** (Ambilight).

Lai izslēgtu funkciju Lounge light, nospiediet taustiņu **⏻** (Ambilight) un turiet to nospiestu dažas sekundes.

Krāsu shēmu varat iestatīt arī izvēlnē TV iestatījumi.

- 1 - Ieslēdziet televizoru (bez Lounge light režīma).
- 2 - Nospiediet **⬆** un atlasiet **Uzstādīšana**, pēc tam nospiediet **OK** (Labi).
- 3 - Atlasiet **TV iestatījumi > Ambilight > Detalizēti > Lounge light** un nospiediet **OK** (Labi).
- 4 - Atlasiet vēlamo krāsu diapazonu.
- 5 - Nospiediet **↩**, ja nepieciešams, vairākkārt, lai aizvērtu izvēlni.

Lounge light+hue

Ja esat uzstādījis Ambilight+hue, varat iestatīt, lai hue spuldzes sekotu Lounge light, ko rada Ambilight. Philips hue lampas izvērsīs Lounge light efektu visā telpā. Hue spuldzes tiek ieslēgtas un automātiski konfigurētas sekot Lounge light pēc Ambilight+hue konfigurēšanas.

Lai ieslēgtu vai izslēgtu hue spuldzes. . .

- 1 - Nospiediet **⬆** un atlasiet **Uzstādīšana**, pēc tam nospiediet **OK** (Labi).
- 2 - Atlasiet **TV iestatījumi > Ambilight > Detalizēti > Lounge light+hue**.
- 3 - Atlasiet **Ieslēgts** vai **Izslēgts**.
- 4 - Nospiediet **↩**, ja nepieciešams, vairākkārt, lai aizvērtu izvēlni.

ISF funk. Ambilight

Izmantojot **ISF**, varat lūgt ISF speciālistam kalibrēt statisku Ambilight krāsu reizē ar ISF attēla kalibrēšanu.

Lai izvēlētos ISF funk. Ambilight . . .

- 1 - Nospiediet **⬆** un atlasiet **Uzstādīšana**, un nospiediet **OK** (Labi).
- 2 - Atlasiet **TV iestatījumi > Ambilight stils > ISF**.
- 3 - Atlasiet **ISF**.
- 4 - Nospiediet **↩**, ja nepieciešams, vairākkārt, lai aizvērtu izvēlni.

Speciālists var iestatīt statisko krāsu iestatījumā ISF sadaļā Detalizēti Ambilight iestatījumi.

23.5

Universālā piekļuve

Ieslēgšana

Ja **universālā piekļuve** ir ieslēgta, televizors ir iestatīts tā, lai to var lietot vājdzirdīgas vai vājredzīgas personas.

Ieslēgšana

Ja uzstādīšanas laikā neieslēdzāt funkciju **Universāla piekļuve**, to varat izdarīt sadaļā **Uzstādīšana**.

Lai ieslēgtu universālo piekļuvi . . .

- 1 - Nospiediet **⬆** un atlasiet **Uzstādīšana**, pēc tam nospiediet **OK** (Labi).
- 2 - Atlasiet **TV iestatījumi > Vispārīgie iestatījumi > Universālā piekļuve** un nospiediet **OK** (Labi).
- 3 - Iezīmējiet izvēlnes elementu **Iesl.** un nospiediet taustiņu **OK**.
- 4 - Nospiediet **↩**, ja nepieciešams, vairākkārt, lai aizvērtu izvēlni.

Ja universālā piekļuve ir ieslēgta sadaļā Iestatīšana, tad universālās

piekļuves opcija tiek pievienota opciju izvēlei.

Vādzirdīgiem

Ieslēgšana

Digitālie TV kanāli var pārraidīt īpašus audio komentārus, aprakstot ekrānā notiekošās darbības.

Lai varētu iestatīt vādzirdīgiem paredzēto skaņu un efektus, vispirms jāieslēdz opcija **Audio apraksts**.

Turklāt pirms audio apraksta opcijas jāieslēdz **Universālā piekļuve**.

Audio apraksts

Izmantojot opciju Audio apraksts, parastajam audiosignālam tiek pievienoti diktora komentāri.

Komentāru ieslēgšana (ja pieejama). . .

1 - Kad ir ieslēgta **universālā piekļuve**, nospiediet **≡ OPTIONS** (Opcijas) un izvēlnu joslā atlasiet cilni **Opcijas**.

2 - Atlasiet **Audio apraksts** un nospiediet **OK** (Labi).

3 - Iezīmējiet izvēlnes elementu **iesl.** un nospiediet taustiņu **OK**.

Varat pārbaudīt, vai ir pieejams audio komentārs.

Izvēlnē Opcijas atlasiet **Audio valoda** un meklējiet audio valodu, kas atzīmēta ar **+**.

Skaļruņi/austiņas

Izmantojot opciju **Skaļruņi/austiņas**, varat atlasīt, kur vēlaties klausīties audio komentārus.

Tikai televizora skaļruņos, tikai austiņās vai abās ierīcēs.

Opcijas Skaļruņi/austiņas iestatīšana. . .

1 - Nospiediet **⏠** un atlasiet **Uzstādīšana**, pēc tam nospiediet **OK** (Labi).

2 - Atlasiet **Kanālu iestatījumi > Valodas > Audio apraksts > Skaļruņi/austiņas** un nospiediet **OK** (Labi).

3 - Atlasiet **Skaļruņi**, **Austiņas** vai **Skaļruņi + austiņas** un nospiediet **OK** (Labi).

4 - Nospiediet **↩**, ja nepieciešams, vairākkārt, lai aizvērtu izvēlni.

Vādzirdīgiem

Jaukts skaļums

Varat sajaukt parastā audiosignāla un audio komentāru skaļumu.

Skaļuma jaukšana. . .

1 - Nospiediet **≡ OPTIONS** (Opcijas) un izvēlnu joslā atlasiet **Universālā piekļuve**.

2 - Atlasiet **Jaukts skaļums** un nospiediet **OK** (Labi).

3 - Ar augšupvērsto un lejupvērsto bultiņu iestatiet slīdjoslu.

4 - Nospiediet **OK** (Labi), lai apstiprinātu.

Skaņas efekts

Dažiem audio komentāriem var būt pieejami papildu skaņas efekti, piemēram, stereo vai pamazām rimstoša skaņa.

Skaņu efektu ieslēgšana (ja pieejami). . .

1 - Nospiediet **⏠** un atlasiet **Uzstādīšana**, pēc tam nospiediet **OK** (Labi).

2 - Atlasiet **Kanālu iestatījumi > Valodas > Audio apraksts > Skaņu efekti** un nospiediet **OK** (Labi).

3 - Atlasiet **ieslēgts** vai **Izslēgts** un nospiediet **OK** (Labi).

4 - Nospiediet **↩**, ja nepieciešams, vairākkārt, lai aizvērtu izvēlni.

Runa

Audio komentārus var papildināt arī subtitri, kuros atveidots runātais teksts.

Subtitru ieslēgšana (ja pieejami). . .

1 - Nospiediet **⏠** un atlasiet **Uzstādīšana**, pēc tam nospiediet **OK** (Labi).

2 - Atlasiet **Kanālu iestatījumi > Valodas > Audio apraksts > Runa** un nospiediet **OK** (Labi).

3 - Atlasiet **Aprakstošs** (audio) vai **Subtitri** un nospiediet **OK** (Labi).

4 - Nospiediet **↩**, ja nepieciešams, vairākkārt, lai aizvērtu izvēlni.

Taustiņa skaņas signāls

Taustiņa signāls atskan katru reizi, kad nospiežat kādu tālvadības pults taustiņu. Signāla skaļuma līmenis ir fiksēts.

Lai ieslēgtu taustiņu skaņas signālu . . .

1 - Nospiediet **≡ OPTIONS** (Opcijas), atlasiet **Universālā piekļuve** un nospiediet **OK** (Labi).

2 - Atlasiet **Taust.skaņa** un atlasiet **ieslēgts**.

Ja izvēlnē Opcijas nav redzams viensums Universālā piekļuve, ieslēdziet opciju **Universālā piekļuve** izvēlnē **Uzstādīšana**.

Lai iegūtu papildinformāciju, nospiediet **— Atslēgvārdi** un atrodiat **Universālā piekļuve**.

Specifikācijas

24.1

Vide

Enerģijas taupīšana

Eko iestatījumos apvienoti videi labvēlīgi iestatījumi. Televizora kanālu skatīšanās laikā nospiediet **■** lai atvērtu **eko iestatījumus**.

Aktīvie iestatījumi ir atzīmēti ar **■**. Varat atzīmēt vai noņemt atzīmi katram iestatījumam, izmantojot taustiņu **OK** (Labi). Vēlreiz nospiediet **■** lai aizvērtu **eko iestatījumus**.

Enerģijas taupīšana

Šis attēla stils iestata attēlam kopā ar Ambientlight vislabāko energoefektīvo iestatījumu.

Lai iegūtu papildinformāciju, nospiediet **■** **Atslēgvārdi** un atrodiat **Attēla stils**.

Ekrāns izslēgts

Ja vēlaties tikai klausīties mūziku, varat izslēgt televizora ekrānu, lai taupītu enerģiju.

Atlasiet **Izsl. ekrānu** un nospiediet **OK** (Labi). Lai atkal ieslēgtu ekrānu, nospiediet jebkuru tālvadības pults taustiņu.

Apgaismojuma sensors

Lai taupītu elektroenerģiju, kad televizora atrašanās vietā kļūst tumšāks, iebūvētais apkārtējā apgaismojuma sensors samazina televizora ekrāna spilgtumu. Iebūvētais apgaismojuma sensors automātiski pielāgo attēlu un funkciju Ambientlight apgaismojumam telpā.

Izslēgšanas taimeris

Ja 4 stundu laikā netiek nospiests neviens tālvadības pults taustiņš vai ja televizors 10 minūšu laikā nesaņem nekādu signālu, televizors tiek automātiski izslēgts, lai taupītu enerģiju.

Ja televizoru izmantojat kā monitoru vai lietojat digitālo uztvērēju (televizora pierīci), lai skatītos televizoru, un nelietojat televizora tālvadības pulti, deaktivizējiet automātisko izslēgšanu.

Televizorā ir ne tikai eko iestatījumi, bet arī enerģijas taupīšanas tehnoloģija, kas saudzē vidi.

Neaktīvās ierīces izslēgtas

Izslēdziet pievienotās EasyLink HDMI-CEC saderīgās ierīces, kas netiek izmantotas.

Eiropas enerģijas marķējums

Eiropas enerģijas marķējums norāda šīs ierīces energoefektivitātes klasi. Jo zaļāka ir ierīces energoefektivitātes klase, jo mazāk enerģijas tā patērē.

Uz marķējuma jūs varat redzēt šīs ierīces energoefektivitātes klasi, vidējo strāvas patēriņu ieslēgtā stāvoklī un vidējo enerģijas patēriņu 1 gada laikā. Šīs ierīces strāvas patēriņa vērtības varat skatīt arī savas valsts Philips vietnē **www.philips.com/TV**

Ekomarķējums

Uzņēmums Philips pastāvīgi pievērš uzmanību tam, lai tā novatoriskie patēriņa produkti iespējami mazāk ietekmētu vidi. Mēs rūpējamies par vides kvalitātes uzlabošanu ražošanas procesā, samazinām kaitīgu vielu izmantošanu, īstenojam energoefektīvu lietošanu, sniedzam norādījumus par rīcību produkta lietošanas beigās un produkta pārstrādi.



Pateicoties mūsu pūlīņiem vides aizsardzībā, šim televizoram ir piešķirts **Eiropas ekomarķējums** - zieds — www.ecolabel.eu. Detalizētu informāciju par šī televizora elektroenerģijas patēriņu gaidstāves režīmā, garantijas noteikumiem, rezerves daļām un atkārtotu pārstrādi attiecībā uz jūsu valsti skatiet Philips vietnē: **www.philips.com**.

Lietošanas beigās

Veco produktu un bateriju utilizācija

Šī ierīce ir konstruēta un izgatavota no augstas kvalitātes materiāliem un sastāvdaļām, ko var pārstrādāt un izmantot atkārtoti.



Ja uz produkta redzams pārsvītrotas atkritumu urnas simbols, tas nozīmē, ka uz šo produktu attiecas Eiropas direktīva 2002/96/EK.



Lūdzu, uzziniet par elektrisko un elektronisko produktu vietējo atsevišķo savākšanas sistēmu.

Lūdzu, rīkojieties saskaņā ar vietējiem noteikumiem un neizmetiet nolietotos produktus kopā ar parastiem sadzīves atkritumiem. Pareiza nolietoto produktu likvidēšana palīdz novērst iespējamo negatīvo ietekmi uz vidi un cilvēku veselību.

Jūsu produktā ievietotas baterijas, uz kurām attiecas Eiropas direktīva 2006/66/EK un kuras nedrīkst utilizēt kopā ar parastiem sadzīves atkritumiem.



Lūdzu, noskaidrojiet vietējo noteikumu prasības attiecībā uz bateriju atsevišķu savākšanu, jo pareiza to likvidēšana palīdz novērst iespējami negatīvo ietekmi uz vidi un cilvēku veselību.

24.2

Uztveršana televizoros bez satelīttelevīzijas

- Antenas ieeja: 75 omi, koaksiālais kabelis (IEC75)
- Uztveršanas diapazoni: hiperjosla, S-Channel, UHF, VHF
- DVB :
 - Modeļu nosaukumiem ar PxH: DVB-T (virszemes, antena) COFDM 2K/8K; DVB-C (kabelis) QAM
 - Modeļu nosaukumiem ar PxT: DVB-T2; DVB-C (kabelis) QAM
- Analogā video atskaņošana: NTSC, SECAM, PAL
- Digitālā video atskaņošana: MPEG2 SD/HD (ISO/IEC 13818-2), MPEG4 SD/HD (ISO/IEC 14496-10)
- Digitālā audio atskaņošana (ISO/IEC 13818-3)

Piezīme: attiecīgo valstu sarakstu sk. televizora datu plāksnītē

24.3

Uztveršana televizoros ar satelīttelevīziju

- Antenas ieeja: 75 omi, koaksiālais kabelis (IEC75)
- Uztveršanas diapazoni: hiperfrekvences, S-Channel, UHF, VHF
- DVB :
 - Modeļu nosaukumiem ar PxK: DVB-T (virszemes, antena) COFDM 2K/8K; DVB-C (kabelis) QAM; DVB-S/S2 QPSK, pārraides ātrums 2 līdz 45 milj. simbolu, SCPC un MCPC
 - Modeļu nosaukumiem ar PxS: DVB-T2; DVB-C (kabelis) QAM; DVB-S/S2 QPSK, pārraides ātrums 2 līdz 45 milj. simbolu, SCPC un MCPC
- Analogā video atskaņošana: NTSC, SECAM, PAL
- Digitālā video atskaņošana: MPEG2 SD/HD (ISO/IEC 13818-2), MPEG4 SD/HD (ISO/IEC 14496-10)
- Digitālā audio atskaņošana (ISO/IEC 13818-3)
- Satelīta antenas ieeja: 75 omi, F tips
- Ievades frekvences diapazons: no 950 līdz 2150 MHz
- Ievades līmeņa diapazons: 25 līdz 65 dBm
- Atbalstītie satelīti: Astra 19.2°E, Astra 23.5°E, Astra 28.2°E, Hotbird 13.0°E, Türksat 42.0°E, Eutelsat 7°W, Thor 1°W
- Astra HD+ atbalsts
- LNB: DiSEqC 1.0, 1 līdz 4 LNB atbalsts, polaritātes izvēle: 14/18 V, frekvences izvēle: 22 kHz, Tone burst režīms, LNB

maksimālā strāva: 300 mA

Piezīme: attiecīgo valstu sarakstu sk. televizora datu plāksnītē.

24.4

Displejs

Tips

- Ekrāna diagonāles izmērs:
 - 81 cm / 32 collas
 - 102 cm / 40 collas
 - 107 cm / 42 collas
 - 119 cm / 47 collas
 - 122 cm / 48 collas
 - 127 cm / 50 collas
 - 140 cm / 55 collas
 - 164 cm / 65 collas
- Displeja izšķirtspēja: 1920x1080p

Ievades izšķirtspēja HD/FHD televizoriem

Video formāti

Izšķirtspēja — atsvaidzes intensitāte

- 480i — 60 Hz
- 480p — 60 Hz
- 576i — 50 Hz
- 576p — 50 Hz
- 720p — 50 Hz, 60 Hz
- 1080i — 50 Hz, 60 Hz
- 1080p - 24 Hz, 25 Hz, 30 Hz, 50 Hz, 60 Hz

Datora formāti

Izšķirtspēja (cita starpā)

- 640 x 480p - 60 Hz
- 800 x 600p - 60 Hz
- 1024 x 768p - 60 Hz
- 1280 x 768p - 60 Hz
- 1360 x 765p - 60 Hz
- 1360 x 768p - 60 Hz
- 1280 x 1024p - 60 Hz
- 1920 x 1080p - 60 Hz

Ievades izšķirtspēja UHD televizoriem

Video formāti

Izšķirtspēja — atsvaidzes intensitāte

- 480i — 60 Hz
- 480p — 60 Hz

- 576i — 50□ Hz
- 576p — 50 Hz
- 720p — 50 Hz, 60 Hz
- 1080i — 50 Hz, 60 Hz
- 1080p - 24 Hz, 25 Hz, 30 Hz, 50 Hz, 60 Hz
- 2160p - 24 Hz, 25 Hz, 30 Hz

Datora formāti

Izšķirtspēja (cita starpā)

- 640 x 480p - 60 Hz
- 800 x 600p - 60 Hz
- 1024 x 768p - 60 Hz
- 1280 x 768p - 60 Hz
- 1360 x 765p - 60 Hz
- 1360 x 768p - 60 Hz
- 1280 x 1024p - 60 Hz
- 1920 x 1080p - 60 Hz
- 3840 X 2160p - 24 Hz, 25 Hz, 30 Hz

24.5

Strāvas padeve

Produkta specifikācijas var tikt mainītas bez iepriekšēja brīdinājuma. Detalizētu informāciju par šī produkta specifikācijām skatiet vietnē www.philips.com/support.

Strāvas padeve

- Elektrotīkla strāva: maiņstrāva, 220–240 V +/-10%
- Apkārtējā temperatūra: 5–35 °C
- Strāvas patēriņš gaidstāves režīmā: < 0,3 W
- Enerģijas taupīšanas funkcijas: enerģijas taupīšana, ekrāna izslēgšana, gaismas sensors*, izslēgšanas taimeris, neaktīvo ierīču izslēgšana.

Enerģijas klase, kas norādīta produkta datu plāksnītē, ir šī produkta enerģijas patēriņš parastas mājsaimniecības lietošanas laikā (IEC 62087 Izd. 2). Maksimālā enerģijas klase, kas norādīta iekavās, tiek izmantota elektrodrošībai (IEC 60065 Izd. 7.2).

24.6

Izmēri un svars (7500. sērija)

42PFx7509

- bez televizora statīva:
Platums 950 mm - Augstums 554 mm - Dziļums 35,8 mm - Svars ±11,5 kg
- ar televizora statīvu:
Platums 950 mm - Augstums 647 mm - Dziļums 240 mm - Svars ±12,8 kg

47PFx7509

- bez televizora statīva:
Platums 1061 mm - Augstums 616 mm - Dziļums 35,8 mm - Svars ±13,7 kg
- ar televizora statīvu:
Platums 1061 mm - Augstums 676 mm - Dziļums 240 mm -

Svars ±15 kg

55PFx7509

- bez televizora statīva:
Platums 1230,6 mm - Augstums 712 mm - Dziļums 35,8 mm - Svars ±19,5 kg
- ar televizora statīvu:
Platums 1230,6 mm - Augstums 772 mm - Dziļums 280 mm - Svars ±21 kg

65PFx75x9

- bez televizora statīva:
Platums 1445,9 mm - Augstums 829,4 mm - Dziļums 54,5 mm - Svars ±25 kg
- ar televizora statīvu:
Platums 1445,9 mm - Augstums 882,7 mm - Dziļums 315 mm - Svars ±26 kg

24.7

Izmēri un svars (7100. sērija)

42PFx7109

- bez televizora statīva:
Platums 949 mm - Augstums 551 mm - Dziļums 53 mm - Svars ±10,8 kg
- ar televizora statīvu:
Platums 949 mm - Augstums 612 mm - Dziļums 213 mm - Svars ±12 kg

42PFx7179/7189

- bez televizora statīva:
Platums 950 mm - Augstums 554 mm - Dziļums 35,8 mm - Svars ±11,5 kg
- ar televizora statīvu:
Platums 950 mm - Augstums 647 mm - Dziļums 240 mm - Svars ±12,8 kg

42PFx7199

- bez televizora statīva:
Platums 950 mm - Augstums 554 mm - Dziļums 35,8 mm - Svars ±11,5 kg
- ar televizora statīvu:
Platums 950 mm - Augstums 690 mm - Dziļums 240 mm - Svars ±14 kg

47PFx7109

- bez televizora statīva:
Platums 1060 mm - Augstums 620 mm - Dziļums 53 mm - Svars ±12,9 kg
- ar televizora statīvu:
Platums 1060 mm - Augstums 677 mm - Dziļums 222 mm - Svars ±14,2 kg

47PFx7179/7189

- bez televizora statīva:
Platums 1061 mm - Augstums 616 mm - Dziļums 35,8 mm - Svars ±13,7 kg
- ar televizora statīvu:
Platums 1061 mm - Augstums 676 mm - Dziļums 240 mm - Svars ±15 kg

47PFx7199

- bez televizora statīva:

Platums 1061 mm - Augstums 616 mm - Dziļums 35,8 mm - Svars ±13,7 kg

- ar televizora statīvu:

Platums 1061 mm - Augstums 676 mm - Dziļums 240 mm - Svars ±16,4 kg

55PFx7109

- bez televizora statīva:

Platums 1230,6 mm - Augstums 716,1 mm - Dziļums 53,5 mm - Svars ±17,4 kg

- ar televizora statīvu:

Platums 1230,6 mm - Augstums 770 mm - Dziļums 280 mm - Svars ±18,9 kg

55PFx7179/7189

- bez televizora statīva:

Platums 1230,6 mm - Augstums 712 mm - Dziļums 35,8 mm - Svars ±19,5 kg

- ar televizora statīvu:

Platums 1230,6 mm - Augstums 772 mm - Dziļums 280 mm - Svars ±21 kg

55PFx7199

- bez televizora statīva:

Platums 1230,6 mm - Augstums 712 mm - Dziļums 35,8 mm - Svars ±19,5 kg

- ar televizora statīvu:

Platums 1230,6 mm - Augstums 772 mm - Dziļums 246 mm - Svars ±22,4 kg

24.8

Izmēri un svars (6600./6700. sērija)

40PFx6719

- bez televizora statīva:

Platums 911,3 mm - Augstums 528 mm - Dziļums 61,8 mm - Svars ±8,1 kg

- ar televizora statīvu:

Platums 911,3 mm - Augstums 587,3 mm - Dziļums 213,1 mm - Svars ±9,3 kg

48PFx6719

- bez televizora statīva:

Platums 1082 mm - Augstums 625 mm - Dziļums 57 mm - Svars ±10,8 kg

- ar televizora statīvu:

Platums 1082 mm - Augstums 683 mm - Dziļums 223 mm - Svars ±12,2 kg

40PFx6609

- bez televizora statīva:

Platums 911,3 mm - Augstums 528 mm - Dziļums 61,8 mm - Svars ±8,1 kg

- ar televizora statīvu:

Platums 911,3 mm - Augstums 587,3 mm - Dziļums 213,1 mm - Svars ±9,3 kg

48PFx6609

- bez televizora statīva:

Platums 1082 mm - Augstums 625 mm - Dziļums 57 mm - Svars ±10,8 kg

- ar televizora statīvu:

Platums 1082 mm - Augstums 683 mm - Dziļums 223 mm - Svars ±12,2 kg

55PFx6609

- bez televizora statīva:

Platums 1230,6 mm - Augstums 714,8 mm - Dziļums 53,5 mm - Svars ±17,4 kg

- ar televizora statīvu:

Platums 1230,6 mm - Augstums 774,8 mm - Dziļums 280 mm - Svars ±18,9 kg

65PFx6659

- bez televizora statīva:

Platums 1445,9 mm - Augstums 829,4 mm - Dziļums 54,5 mm - Svars ±25 kg

- ar televizora statīvu:

Platums 1445,9 mm - Augstums 882,7 mm - Dziļums 315 mm - Svars ±26 kg

24.9

Izmēri un svars (6500. sērija)

32PFx6500

- bez televizora statīva:

Platums 725,7 mm - Augstums 429,2 mm - Dziļums 55,4 mm - Svars ±5,2 kg

- ar televizora statīvu:

Platums 725,7 mm - Augstums 484,6 mm - Dziļums 179,4 mm - Svars ±6,4 kg

42PFx6500

- bez televizora statīva:

Platums 957 mm - Augstums 554,5 mm - Dziļums 61,8 mm - Svars ±8,6 kg

- ar televizora statīvu:

Platums 957 mm - Augstums 615,5 mm - Dziļums 213,1 mm - Svars ±9,8 kg

47PFx6500

- bez televizora statīva:

Platums 1068 mm - Augstums 623 mm - Dziļums 61,8 mm - Svars ±8 kg

- ar televizora statīvu:

Platums 1068 mm - Augstums 676,8 mm - Dziļums 222 mm - Svars ±9 kg

55PFx6500

- bez televizora statīva:

Platums 1230,6 mm - Augstums 714,8 mm - Dziļums 53,5 mm - Svars ±17,4 kg

- ar televizora statīvu:

Platums 1230,6 mm - Augstums 774,8 mm - Dziļums 280 mm - Svars ±18,9 kg

Trīspusējā savienotāja savienojamība

Televizora aizmugure

- Audio ieeja (DVI-HDMI): stereo 3,5 mm mini ligzda
- CVBS: audio kreisās/labās puses ieejas savienojums, CVBS ieeja, RGB
- SCART: audio kreisās/labās puses ieejas savienojums, CVBS ieeja, RGB
- YPbPr: Y Pb Pr, audio kreisās/labās puses ieeja: stereo 3,5 mm mini ligzda
- Digitālā audio izeja: optiskā, Toslink
- Tīkls LAN: RJ45

Televizora apakšdaļa

- HDMI ieeja ar ARC
- USB 2.0

Televizora sānos

- HDMI ieeja ar ARC
- USB 2.0
- Kopējā interfeisa slots: CI+/CAM
- Austiņas: 3,5 mm stereo mini ligzda

Divpusējā savienotāja savienojamība

Televizora aizmugure

- Audio ieeja (DVI-HDMI): stereo 3,5 mm mini ligzda
- CVBS: audio kreisās/labās puses ieejas savienojums, CVBS ieeja, RGB
- SCART: audio kreisās/labās puses ieejas savienojums, CVBS ieeja, RGB
- YPbPr: Y Pb Pr, audio kreisās/labās puses ieeja: stereo 3,5 mm mini ligzda
- Digitālā audio izeja: optiskā, Toslink
- Tīkls LAN: RJ45

- HDMI ieeja ar ARC
- USB

Televizora sānos

- HDMI ieeja ar ARC
- USB 2.0
- Kopējā interfeisa slots: CI+/CAM
- Austiņas: 3,5 mm stereo mini ligzda

Multivide

Savienojumi

- USB 2.0
- Ethernet LAN RJ-45*
- Wi-Fi 802.11b/g/n (iebūvēts)*

Atbalstītās USB failu sistēmas

- FAT 16, FAT 32, NTFS

Atskaņošanas formāti

- Konteineri: 3GP, AVCHD, AVI, MPEG-PS, MPEG-TS, MPEG-4, Matroska (MKV), Quicktime (MOV, M4V, M4A), Windows Media (ASF/WMV/WMA)
- Video kodeki: MPEG-1, MPEG-2, MPEG-4 Part 2, MPEG-4 Part 10 AVC (H264), VC-1, WMV9
- Audio kodeki: AAC, HE-AAC (v1/v2), AMR-NB, Dolby Digital, Dolby Digital Plus, DTS 2.0 + Digital Out™, MPEG-1/2/2.5 Layer I/II/III (ietver MP3), WMA (v2 līdz v9.2), WMA Pro (v9/v10)
- Subtitri:
 - Formāti: SAMI, SubRip (SRT), SubViewer (SUB), MicroDVD (TXT), mplayer2 (TXT), TMPlayer (TXT)
 - Rakstzīmju kodēšana: UTF-8, Centrāleiropa un Austrumeiropa (Windows-1250), Kirilica (Windows-1251), Grieķu (Windows-1253), Turku (Windows-1254), Rietumeiropa (Windows-1252)
- Attēla kodeki: JPEG
- Ierobežojumi:
 - Maksimālais multivides failam atbalstītais kopējais bitu pārraides ātrums ir 30 Mbps.
 - Maksimālais multivides failam atbalstītais video bitu pārraides ātrums ir 20 Mbps.
 - MPEG-4 AVC (H.264) ir atbalstīts līdz pat High Profile @ L4.1.
 - VC-1 ir atbalstīts līdz pat Advanced Profile @ L3.

Wi-Fi Certified Miracast™*

Šis televizors atbalsta WiDi 4.x ierīces.

Atbalstītā multivides servera programmatūra (DMS)*

- PC - Microsoft Windows XP, Vista vai Windows 7
 - Varat izmantot jebkuru DLNA sertificētu® multivides servera programmatūru.
 - Microsoft - Windows Media Player
- Mac OS X
 - Varat izmantot jebkuru DLNA sertificētu® multivides servera programmatūru.
- Mobilās ierīces
 - Philips MyRemote - iOS, Android
- Var atšķirties sadarbība un veiktspēja atkarībā no mobilās ierīces iespējām un izmantotās programmatūras.

Elektrostatiskās izlādes noteikumi

Šī iekārta atbilst elektrostatiskajai izlādei piemērojamajiem A kategorijas veiktspējas kritērijiem. Ja iekārta elektrostatiskās izlādes dēļ netiek atkopta failu koplietošanas režīmā, nepieciešama lietotāja iejaukšanās.

* Tikai Smart televizoriem.

Programmatūra

25.1

Programmatūras atjaunināšana

Atjaunināšana no USB

Iespējams, būs jāatjaunina televizora programmatūra. Jums būs vajadzīgs dators ar ātrdarbīgu internetu pieslēgumu un USB atmiņas ierīce, lai programmatūru augšupielādētu televizorā. Izmantojiet USB atmiņas ierīci, kurā ir 256 MB brīva atmiņas vieta. Pārlicinieties, vai ierakstīšanas aizsardzība ir izslēgta.

1 - Atjaunināšanas sākšana televizorā

Nospiediet  atlasiet **Uzstādīšana** un nospiediet **OK** (Labi). Atlasiet **Atjaunin.programmat.** > **USB** un nospiediet **OK** (Labi).

2 - Televizora identifikācija

Pievienojiet USB atmiņas ierīci vienam no televizora USB savienojumiem.

Atlasiet **Sākt** un nospiediet **OK** (Labi). USB atmiņas ierīcē tiks ierakstīts identifikācijas fails.

3 - Televizora programmatūras lejupielāde

Pievienojiet USB atmiņu datoram.

USB ierīcē atrodiet failu **update.htm** un veiciet uz tā dubultklikšķi. Noklikšķiniet uz **Nosūtīt ID**.

Ja ir pieejama jauna programmatūra, lejupielādējiet .zip failu.

Pēc lejupielādēšanas atpakojojiet failu un nokopējiet failu

autorun.upg USB atmiņas ierīcē.

Neievietojiet šo failu mapē.

4 - Televizora programmatūras atjaunināšana

Vēlreiz ievietojiet televizorā USB atmiņu. Atjaunināšana sākas automātiski.

Televizors izslēdzas (uz 10 sekundēm) un atkal ieslēdzas. Lūdzu, uzgaidiet.

Ievērojiet:

- Nelietojiet tālvadības pultī.
- neizņemiet USB atmiņas ierīci no televizora

Ja atjaunināšanas laikā tiek pārtraukta strāvas padeve, nekādā gadījumā neatvienojiet USB atmiņas ierīci no televizora. Pēc strāvas padeves atjaunošanas atjaunināšana tiks turpināta.

Atjaunināšanas beigās ekrānā tiek parādīts ziņojums **Darbība sekmīga pabeigta**. Izņemiet USB atmiņas ierīci un nospiediet tālvadības pults taustiņu .

Ievērojiet:

- divreiz nospiediet  ;
- nospiediet televizora ieslēgšanas slēdzi

Televizors izslēdzas (uz 10 sekundēm) un atkal ieslēdzas. Lūdzu, uzgaidiet.

Televizora programmatūra ir atjaunināta. Jūs atkal varat izmantot televizoru.

Lai nejauši neveiktu televizora programmatūras atjaunināšanu, izdzēsiet no USB atmiņas ierīces failu autorun.upg.

Atjaunināšana no interneta

Ja televizors ir pieslēgts internetam, jūs, iespējams, saņemsiet TP Vision ziņojumu par televizora programmatūras atjaunināšanu. Jums nepieciešams ātrs (platjoslas) interneta pieslēgums.

Ja saņemat šo ziņojumu, ieteicams veikt atjaunināšanu.

Atlasiet Atjaunināt. Izpildiet ekrānā redzamos norādījumus.

Jaunos atjauninājumus varat meklēt arī pats.

Lai meklētu atjauninājumu . . .

1 - Nospiediet  un atlasiet **Uzstādīšana**, pēc tam nospiediet **OK** (Labi).

2 - Atlasiet **Atjaunin.programmat.** > **TV ar internetu**, pēc tam nospiediet **OK** (Labi). Izpildiet ekrānā redzamos norādījumus.

Kad atjaunināšana ir pabeigta, televizors automātiski izslēdzas un atkal ieslēdzas.

Pagaidiet, kamēr televizors tiek atkal ieslēgts.

Nospiediet televizora ieslēgšanas slēdzi .

25.2

Programmatūras versija

Lai skatītu pašreizējās televizora programmatūras versiju . . .

1 - Nospiediet  un atlasiet **Uzstādīšana**, pēc tam nospiediet **OK** (Labi).

2 - Atlasiet **Programmatūras iestatījumi** un nospiediet **OK** (Labi).

3 - Atlasiet **Programmat. inform.** un skatiet **Izlaides versija**.

4 - Nospiediet , ja nepieciešams, vairākkārt, lai aizvērtu izvēlni.

25.3

Atklātā pirmkoda programmatūra

Šim televizoram ir atklātā pirmkoda programmatūra. Ar šo TP Vision Europe B.V. piedāvā pēc pieprasījuma nosūtīt pilnīga atbilstošā atklātā pirmkoda kopiju ar autortiesībām aizsargātā atklātā pirmkoda programmatūras pakotnēm, kas izmantotas šim ražojumam, ja šāds piedāvājums tiek pieprasīts saskaņā ar atbilstošām licencēm.

Šis piedāvājums ir spēkā ne ilgāk kā trīs gadus pēc produkta iegādes jebkurai personai, kura ir saņēmusi šo informāciju. Lai saņemtu pirmkodu, lūdzu, rakstiet angļu valodā uz . . .

Intellectual Property Dept.

TP Vision Europe B.V.

Prins Bernhardplein 200

1097 JB Amsterdam

Nīderlande

Open source license

Acknowledgements and License Texts for any open source software used in this Philips TV.

This is a document describing the distribution of the source code used on the Philips TV, which fall either under the GNU General Public License (the GPL), or the GNU Lesser General Public License (the LGPL), or any other open source license. Instructions to obtain source code for this software can be found in the user manual.

PHILIPS MAKES NO WARRANTIES WHATSOEVER, EITHER EXPRESS OR IMPLIED, INCLUDING ANY WARRANTIES OF MERCHANTABILITY OR FITNESS FOR A PARTICULAR PURPOSE, REGARDING THIS SOFTWARE. Philips offers no support for this software. The preceding does not affect your warranties and statutory rights regarding any Philips product(s) you purchased. It only applies to this source code made available to you.

Freetype (2.4.3)

FreeType is a software font engine that is designed to be small, efficient, highly customizable, and portable while capable of producing high-quality output (glyph images). This piece of software is made available under the terms and conditions of the FreeType Project license, which can be found below.

Source: <http://freetype.sourceforge.net>

zlib (1.2.3)

The 'zlib' compression library provides in-memory compression and decompression functions, including integrity checks of the uncompressed data.

This piece of software is made available under the terms and conditions of the zlib license, which can be found below.

Source: <http://www.zlib.net/>

Fraunhofer AAC Ecnoder (3.3.3)

AAC Ecnoder.

Source: Android JB source code

unicode (3.2)

This library is used to perform UNICODE string manipulation.

This piece of software is made available under the terms and conditions of the ICU license, which can be found below.

Source: <http://www.icu-project.org/>

libpng (1.2.43)

PNG decoder.

This piece of software is made available under the terms and conditions of the libpng license, which can be found below.

Source: <http://www.libpng.org/pub/png/libpng.html>

libjpg (6b)

This library is used to perform JPEG decoding tasks.

This piece of software is made available under the terms and conditions of the libjpg license, which can be found below.

Source: <http://www.ijg.org/>

libmng (1.0.10)

libmng -THE reference library for reading, displaying, writing and examining Multiple-Image Network Graphics.MNG is the animation extension to the popular PNG image-format.

This piece of software is made available under the terms and conditions of the libmng license, which can be found below.

Source: <http://sourceforge.net/projects/libmng/files/>

u-Boot loader (1.3.4)

Used by boot loader and only linked with boot loader, GPL license.

This piece of software is made available under the terms and conditions of the u-Boot loader license, which can be found below.

Source: <http://sourceforge.net/projects/u-boot/files/u-boot/U-Boot-1.1.4/u-boot-1.1.4.tar.bz2/download>

Libcurl (7.21.7)

HTTP client;libcurl is a free and easy-to-use client-side URL transfer library, supporting FTP, FTPS, HTTP, HTTPS, SCP, SFTP, TFTP, TELNET, DICT, LDAP, LDAPS, FILE, IMAP, SMTP, POP3 and RTSP. libcurl supports SSL certificates, HTTP POST, HTTP PUT, FTP uploading, HTTP form based upload, proxies, cookies, user+password authentication (Basic, Digest, NTLM, Negotiate, Kerberos4), file transfer resume, http proxy tunneling and more!

This piece of software is made available under the terms and conditions of the Libcurl license, which can be found below.

Source: <http://curl.haxx.se/>

c-ares (1.7.4)

c-ares is a C library that performs DNS requests and name resolves asynchronously.

This piece of software is made available under the terms and conditions of the c-ares license, which can be found below.

Source: <http://c-ares.haxx.se/c-ares-1.7.1.tar.gz>

openssl (1.0.0d)

OpenSSL is an open source implementation of the SSL and TLS protocols. The core library (written in the C programming language) implements the basic cryptographic functions and provides various utility functions. Wrappers allowing the use of the OpenSSL library in a variety of computer languages are available.

This piece of software is made available under the terms and conditions of the 1.7.4 license, which can be found below.

Source: <http://www.openssl.org/source/openssl-1.0.0.tar.gz>

Expat (2.01)

xml parser; Expat is an XML parser library written in C. It is a stream-oriented parser in which an application registers handlers for things the parser might find in the XML document (like start tags). An introductory article on using.

This piece of software is made available under the terms and conditions of the Expat license, which can be found below.

Source: <http://expat.sourceforge.net/>

DirectFB include SAWMAN (1.4.0)

It is a software library for GNU/Linux/UNIX based operating system with a small memory footprint that provides graphics acceleration, input device handling and abstraction layer, and integrated windowing system with support for translucent windows and multiple display layers on top of the Linux framebuffer without requiring any kernel modifications.

This piece of software is made available under the terms and conditions of the DirectFB license, which can be found below.

Source: http://sourceforge.net/projects/jointspace/files/remote_applications_SDK/remote_applications_SDK_v1.3.1/DirectFB141_source_1.3.1.7z/download

SAWMAN

SquashFS is a compressed read-only file system for Linux.

SquashFS compresses files, inodes and directories, and supports block sizes up to 1 MB for greater compression. SquashFS is also the name of free/open software, licensed under the GPL, for accessing SquashFS filesystems.

Source: <http://squashfs.sourceforge.net/>

Linux Kernel (3.0)

The Linux kernel is an operating system kernel used by the Linux family of Unix-like operating systems.

This piece of software is made available under the terms and conditions of the Linux Kernel license, which can be found below.

Source: <http://www.kernel.org>

SQLite (3.7.2)

SQLite is a in-process library that implements a self-contained, serverless, zero-configuration, transactional SQL database engine.

This piece of software is made available under the terms and conditions of the SQLite license, which can be found below.

Source: <http://www.sqlite.org/download.html>

SquashFS (3.4)

SquashFS is a compressed read-only file system for Linux.

SquashFS compresses files, inodes and directories, and supports block sizes up to 1 MB for greater compression. SquashFS is also the name of free/open software, licensed under the GPL, for accessing SquashFS filesystems.

This piece of software is made available under the terms and conditions of the SquashFS license, which can be found below.

Source: <http://squashfs.sourceforge.net/>

glibc (2.6.1)

Any Unix-like operating system needs a C library: the library which defines the "system calls" and other basic facilities such as open, malloc, printf, exit...The GNU C library is used as the C library in the GNU system and most systems with the Linux kernel

This piece of software is made available under the terms and conditions of the glibc license, which can be found below.

Source: <http://www.gnu.org/software/libc/>

mtd-utils (1)

The aim of the system is to make it simple to provide a driver for new hardware, by providing a generic interface between the hardware drivers and the upper layers of the system. Hardware drivers need to know nothing about the storage formats used, such as FTL, FFS2, etc., but will only need to provide simple routines for read, write and erase. Presentation of the device's contents to the user in an appropriate form will be handled by the upper layers of the system.

This piece of software is made available under the terms and conditions of the mtd-utils license, which can be found below.

Source: <http://www.linux-mtd.infradead.org/index.html>

libusb (1.0.6)

This is the home of libusb, a library that gives user level applications uniform access to USB devices across many different operating systems. libusb is an open source project licensed under the GNU Lesser General Public License version 2.1. Many participants in the libusb community have helped and continue to help with ideas, implementation, support and improvements for libusb.

This piece of software is made available under the terms and conditions of the libusb license, which can be found below.

Source:

<http://libusb.wiki.sourceforge.net>

<http://www.libusb.org/>

libusb-compat (0.1.3)

Library to enable user space application programs to communicate with USB devices.

This piece of software is made available under the terms and conditions of the libusb-compat license, which can be found below.

Source: <http://libusb.wiki.sourceforge.net/LibusbCompat0.1>

NTFS-3G Read/Write Driver (2010.5.22)

NTFS-3G is an open source cross-platform implementation of the Microsoft Windows NTFS file system with read-write support. NTFS-3G often uses the FUSE file system interface, so it can run unmodified on many different operating systems. It is runnable on Linux, FreeBSD, NetBSD, OpenSolaris, BeOS, QNX, WinCE, Nucleus, VxWorks, Haiku, MorphOS, and Mac OS X It is licensed under either the GNU General Public License or a proprietary license. It is a partial fork of ntfsprogs and is under active maintenance and development.

This piece of software is made available under the terms and conditions of the NTFS-3G Read/Write Driver license, which can be found below.

Source: <http://www.tuxera.com>

WPA Supplicant (0.5.10 & 0.6.7)

These packages are used to provide WiFi access. The supplier for these tools is Atheros. These pieces of software are made available under the terms and conditions of the GPL v2 license, which can be found below.

This piece of software is made available under the terms and conditions of the WPA Supplicant license, which can be found below.

Source: http://hostap.epitest.fi/wpa_supplicant/

ntfsprogs (2.0.0)

Some useful tool for ntfs file system.

This piece of software is made available under the terms and conditions of the ntfsprogs license, which can be found below.

Source: <http://sourceforge.net/projects/linux-ntfs>

fuse (2.8.4)

Fuse is a simple interface for userspace programs to export a virtual filesystem to the linux kernel.

This piece of software is made available under the terms and conditions of the fuse license, which can be found below.

Source: <http://fuse.sourceforge.net/>

libiconv (1.11.1)

This library provides an iconv() implementation, for use on systems which don't have one, or whose implementation cannot convert from/to Unicode. .

This piece of software is made available under the terms and conditions of the libiconv license, which can be found below.

Source: <http://ftp.gnu.org/pub/gnu/libiconv>

electric-fence (2.1.13)

Used for memory corruption detection.

This piece of software is made available under the terms and conditions of the electric-fence license, which can be found below.

Source: http://perens.com/FreeSoftware/ElectricFence/electric-fence_2.1.13-0.1.tar.gz

liveMedia

When Wifi Display or streaming RtspPlayer are enabled.

This piece of software is made available under the terms and conditions of the electric-fence license, which can be found below.

Source: www.live555.com

QT (4.7.0)

Netflix skype besttv pandora picasa? will use QT.

This piece of software is made available under the terms and conditions of the QT license, which can be found below.

Source: <http://qt.nokia.com/>

e2fsprogs (1.41.14)

e2fsprogs provides the filesystem utilities for use with the ext2 filesystem, it also supports the ext3 and ext4 filesystems.

This piece of software is made available under the terms and conditions of the e2fsprogs license, which can be found below.

Source: <http://e2fsprogs.sourceforge.net/>

alsa (1.0.24.1)

Advanced Linux Sound Architecture (ALSA).

This piece of software is made available under the terms and conditions of the alsa license, which can be found below.

Source: <http://www.alsa-project.org>

lvm2 (2.02.89)

DM_VERITY.

This piece of software is made available under the terms and conditions of the lvm2 license, which can be found below.

Source: <ftp://sources.redhat.com/pub/lvm2/releases/>

encfs (1.3.2)

A library provides an encrypted filesystem in user-space.

Source: <http://www.arg0.net/encfs>

boost (1.15.0)

A library provides free peer-reviewed portable C++ source libraries is used for encfs.

Source: <http://www.boost.org>

rlog (1.4)

A library that provides a flexible message logging facility for C programs and libraries is used for encfs.

Source: <http://www.arg0.net/rlog>

iptables (1.4.15)

For Cross connection.

Source: <http://www.netfilter.org/projects/iptables/>

bash (3.2.48)

Bash is the shell, or command language interpreter, that will appear in the GNU operating system.

Bash is an sh-compatible shell that incorporates useful features from the Korn shell (ksh) and C shell (csh).

It is intended to conform to the IEEE POSIX P1003.2/ISO 9945.2 Shell and Tools standard.

It offers functional improvements over sh for both programming and interactive use.

In addition, most sh scripts can be run by Bash without modification.

Source: <http://www.gnu.org/software/bash/>

coreutils (6.9)

The GNU Core Utilities are the basic file, shell and text manipulation utilities of the GNU operating system.

These are the core utilities which are expected to exist on every operating system.

Source: <http://www.gnu.org/software/coreutils/>

findutils (4.2.31)

The GNU Find Utilities are the basic directory searching utilities of the GNU operating system.

These programs are typically used in conjunction with other programs to provide modular and powerful directory search and file locating capabilities to other commands.

Source: <http://www.gnu.org/software/findutils/>

gawk (3.1.5)

If you are like many computer users, you would frequently like to make changes in various text files wherever certain patterns appear, or extract data from parts of certain lines while discarding the rest.

To write a program to do this in a language such as C or Pascal is a time-consuming inconvenience that may take many lines of

code.

The job is easy with awk, especially the GNU implementation:

gawk.

Source: <http://www.gnu.org/software/gawk/>

grep (2.5.1a)

The grep command searches one or more input files for lines containing a match to a specified pattern. By default, grep prints the matching lines.

Source: <http://www.gnu.org/software/grep/>

gzip (1.3.12)

GNU Gzip is a popular data compression program originally written by Jean-loup Gailly for the GNU project. Mark Adler wrote the decompression part.

Source: <http://www.gnu.org/software/gzip/>

inetutils (1.4.2)

Inetutils is a collection of common network programs.

Source: <http://www.gnu.org/software/inetutils/>

iputils (s20101006)

The iputils package is set of small useful utilities for Linux networking. It was originally maintained by Alexey Kuznetsov.

Source: <http://www.skbuff.net/iputils/>

module-init-tools (3.12)

Provides developer documentation for the utilities used by Linux systems to load and manage kernel modules (commonly referred to as "drivers").

Source: https://modules.wiki.kernel.org/index.php/Main_Page

ncurses (5.7)

The Ncurses (new curses) library is a free software emulation of curses in System V Release 4.0, and more.

It uses Terminfo format, supports pads and color and multiple highlights and forms characters and function-key mapping, and has all the other SYSV-curses enhancements over BSD Curses.

Source: <http://www.gnu.org/software/ncurses/>

net-tools (1.6)

The Net-tools?package is a collection of programs for controlling the network subsystem of the Linux kernel.

Source: <http://www.linuxfromscratch.org/blfs/view/6.3/basicnet/net-tools.html>

procps (ps, top) (3.2.8)

procps is the package that has a bunch of small useful utilities that give information about processes using the /proc filesystem.

The package includes the programs ps, top, vmstat, w, kill, free, slabtop, and skill.

Source: <http://procps.sourceforge.net/index.html>

psmisc (22.13)

This PSmisc package is a set of some small useful utilities that use the proc filesystem. We're not about changing the world, but providing the system administrator with some help in common tasks.

Source: <http://psmisc.sourceforge.net/>

sed (4.1.5)

sed (stream editor) isn't an interactive text editor. Instead, it is used to filter text, i.e., it takes text input, performs some operation (or set of operations) on it, and outputs the modified text.

sed is typically used for extracting part of a file using pattern matching or substituting multiple occurrences of a string within a file.

Source: <http://www.gnu.org/software/sed/>

tar (1.17)

GNU Tar provides the ability to create tar archives, as well as various other kinds of manipulation.

For example, you can use Tar on previously created archives to extract files, to store additional files, or to update or list files which were already stored.

Source: <http://www.gnu.org/software/tar/>

util-linux-ng (2.18)

Various system utilities.

Source: <http://userweb.kernel.org/~kzak/util-linux-ng/>

udhcpd (0.9.8cvs20050303-3)

Udhcpd is a very small?DHCP?client geared towards?embedded systems.

Source:

<http://udhcp.sourceforge.com/downloads/0.9.8cvs20050303-3/>

Libxml2 (2.7.8)

The "libxml2" library is used in AstroTV as a support for the execution of NCL application. This library was developed for the GNOME software suite and is available under a "MIT" license.

Source: <http://www.xmlsoft.org>

uriparser (0.7.7)

For MPEG-DASH

Source: <http://uriparser.sourceforge.net/>

xerces-c++ (3.1.1)

For MPEG-DASH

Source: <http://xerces.apache.org/>

webp (0.2.1)

For Netflix

Source: <https://code.google.com/p/webp/>

wget (1.10.2)

GNU Wget is a free software package for retrieving files using HTTP, HTTPS and FTP, the most widely-used Internet protocols.

It is a non-interactive commandline tool, so it may easily be called from scripts,?cron?jobs, terminals without X-Windows support, etc.

Source: <http://ftp.gnu.org/gnu/wget/wget-1.10.2.tar.gz>

wireless_tools (0.29)

The Wireless Tools (WT) is a set of tools allowing to manipulate the Wireless Extensions. They use a textual interface and are rather crude, but aim to support the full Wireless Extension.
Source: http://www.hpl.hp.com/personal/Jean_Toumihes/Linux/Tools.html

ezxml (0.8.6)
ezXML is a C library for parsing XML documents. Used inside Philips libraries.
Source: <http://sourceforge.net/projects/ezxml/>

SQLite (3.7.7.1)
SQLite is a in-process library that implements a self-contained, serverless, zero-configuration, transactional SQL database engine.
Source: <http://www.sqlite.org/download.html>

AES (aes-src-29-04-09.zip)
Advanced Encryption Standard (AES) is a specification for the encryption of electronic data. Used inside Philips libraries.
Source: <http://gladman.plushost.co.uk/oldsite/AES/>

microhttpd (libmicrohttpd-0.9.9.tar.gz)
GNU libmicrohttpd is a small C library that is supposed to make it easy to run an HTTP server as part of another application. The original download site for this software is :
<http://www.gnu.org/software/libmicrohttpd/>This piece of software is made available under the terms and conditions of the LGPL v2.1 license
Source:
<http://ftp.gnu.org/gnu/libmicrohttpd/libmicrohttpd-0.9.9.tar.gz>

yajl (lloyd-yajl-2.0.1-0-gf4b2b1a.tar.gz)
YAJL is a small event-driven (SAX-style) JSON parser written in ANSI C, and a small validating JSON generator. YAJL is released under the ISC license.
The original download site for this software is :
<http://lloyd.github.com/yajl/>This piece of software is made available under the terms and conditions of the ISC license
Source: <http://pkgs.fedoraproject.org/repo/pkgs/yajl/lloyd-yajl-2.0.1-0-gf4b2b1a.tar.gz/df6a751e7797b9c2182efd91b5d64017/lloyd-yajl-2.0.1-0-gf4b2b1a.tar.gz>

HMAC-SHA1 (0.1)
keyed-hash message authentication code (HMAC) is a specific construction for calculating a message authentication code (MAC) involving a cryptographic hash function in combination with a secret cryptographic key.
As with any MAC, it may be used to simultaneously verify both the data integrity and the authentication of a message.
Any cryptographic hash function, such as MD5 or SHA-1, may be used in the calculation of an HMAC; the resulting MAC algorithm is termed HMAC-MD5 or HMAC-SHA1 accordingly.
Source: http://www.deadhat.com/wlancrypto/hmac_sha1.c

gSoap (2.7.15)

The gSOAP toolkit is an open source C and C++ software development toolkit for SOAP/XML Web services and generic (non-SOAP) C/C++ XML data bindings.
Part of the software embedded in this product is gSOAP software. Portions created by gSOAP are Copyright 2000-2011 Robert A. van Engelen, Genivia inc. All Rights Reserved.
Source: <http://sourceforge.net/projects/gsoap2/>

jquery (1.10.2)
jQuery is a fast and concise JavaScript Library that simplifies HTML document traversing, event handling, animating, and Ajax interactions for rapid web development.
Source: <http://jquery.com/>

Libupnp (1.2.1)
The Linux* SDK for UPnP* Devices (libupnp) provides developers with an API and open source code for building control points, devices, and bridges that are compliant with Version 1.0 of the UPnP Device Architecture Specification.
Source: <http://upnp.sourceforge.net/>

mDNSResponder (mDNSResponder-320.10.80)
The mDNSResponder project is a component of Bonjour, Apple's ease-of-use IP networking initiative:<<http://developer.apple.com/bonjour/>>
In our project, Bonjour is used for the automatic discovery of devices and services
Source: <http://developer.apple.com/bonjour/>

Traucējummeklēšana un atbalsts

26.1

Traucējummeklēšana

Kanāli

Instalēšanas laikā nav atrasts neviens digitālais kanāls.

Skatiet tehniskās specifikācijas, lai pārlicinātos, ka jūsu televizors atbalsta DVB-T vai DVB-C jūsu valstī.

Pārlicinieties, ka visi vadi ir pareizi savienoti un ka izvēlēts pareizais tīkls.

Kanālu sarakstā nav iepriekš instalēto kanālu

Pārlicinieties, ka izvēlēts pareizais kanālu saraksts.

Vispārīgi

Nevar ieslēgt televizoru:

- Atvienojiet strāvas vadu no elektrības kontaktligzdas. Uzgaidiet vienu minūti, pēc tam pievienojiet atpakaļ.
- Pārlicinieties, ka strāvas vads ir droši pievienots.

Čikstoša skaņa ieslēgšanas vai izslēgšanas brīdī

Ieslēdzot, izslēdzot vai iestatot televizoru gaidstāves režīmā, no tā pamatnes atskan čikstoša skaņa. Čikstoša skaņa rodas, kad televizora korpuss izplešas un saraujas, televizoram atdziestot un uzsilstot. Tas neietekmē darbību.

Televizors neatbild uz tālvadības pults komandām

Televizoram nepieciešams laiks, lai ieslēgtos. Šajā laikā televizors neatbild uz tālvadības pults vai televizora pogu izmantošanu. Tā ir normāla parādība.

Ja televizors joprojām neatbild uz tālvadības pults komandām, varat pārbaudīt, vai tālvadības pults darbojas, izmantojot mobilā tālruna kameru. Iestatiet tālrūni kameras režīmā un notēmējiet tālvadības pulti uz kameras objektīvu. Ja, nospiežot jebkuru tālvadības pults taustiņu, ievērojāt infrasarkanās LED mirgoņu kamerā, tālvadības pults darbojas. Jāveic televizora pārbaude. Ja neievērojat mirgoņu, tālvadības pults, iespējams, ir bojāta, vai tai ir izlādējušās baterijas.

Šo tālvadības pults pārbaudi nevar veikt, ja tālvadības pults ir savienota pārī ar televizoru bezvadu tīklā.

Pēc Philips startēšanas ekrāna attēlošanas televizors pārslēdzas atpakaļ gaidstāves režīmā

Kad televizors ir gaidstāves režīmā, tiek attēlots Philips startēšanas ekrāns, pēc tam televizors pārslēdzas atpakaļ gaidstāves režīmā. Tā ir normāla parādība. Kad televizors tiek

atslēgts un pēc tam pieslēgts strāvas padevei, startēšanas ekrāns tiek attēlots nākamajā ieslēgšanas reizē. Lai ieslēgtu televizoru no gaidstāves režīma, nospiediet tālvadības pults taustiņu vai televizora pogu.

Gaidstāves lampiņa turpina mirgot

Atvienojiet strāvas vadu no kontaktligzdas. Uzgaidiet 5 minūtes un pieslēdziet atpakaļ. Ja mirgošana turpinās, sazinieties ar Philips TV klientu apkalpošanas centru.

Nepareiza izvēlnes valoda

Mainiet atpakaļ uz savu valodu.

1 - Nospiediet  un atlasiet **Uzstādīšana**, pēc tam nospiediet **OK** (Labi).

2 - Atlasiet **TV iestatījumi > Vispārīgie iestatījumi > Izvēlnes valoda** un nospiediet **OK** (Labi).

3 - Atlasiet vēlamo valodu un nospiediet **OK** (Labi).

4 - Nospiediet , ja nepieciešams, vairākkārt, lai aizvērtu izvēlni.

Attēls

Nav attēla/izkropļots attēls

- Pārlicinieties, ka antena ir pareizi pievienota televizoram.
- Pārlicinieties, ka pareizā ierīce ir izvēlēta kā displeja avots.
- Pārlicinieties, ka ārējā ierīce vai avots ir pareizi pievienots.

Skaņa ir, bet nav attēla

- Pārlicinieties, ka attēla iestatījumi ir pareizi.

Slikta antenas uztveršana

- Pārlicinieties, ka antena ir pareizi pievienota televizoram.
- Skaļi skaļruņi, nezemētas audio ierīces, neona gaismas, augstas ēkas un citi lieli objekti var ietekmēt uztveršanas kvalitāti. Ja iespējams, mēģiniet uzlabot uztveršanas kvalitāti, mainot antenas virzienu vai pārvietojot ierīces tālāk no televizora.
- Ja uztveršana ir slikta tikai vienam kanālam, precīzi noskaņojiet šo kanālu.

Slikts attēls no ierīces

- Pārlicinieties, ka ierīce ir pareizi pievienota.
- Pārlicinieties, ka attēla iestatījumi ir pareizi.

Attēla iestatījumi pēc noteikta laika tiek mainīti

Pārlicinieties, ka **[Atrašanās vieta]** ir iestatīta kā **[Mājas]**. Varat mainīt un saglabāt iestatījumus šajā režīmā.

Parādās reklāmkarogs

Pārlicinieties, ka **[Atrašanās vieta]** ir iestatīta kā **[Mājas]**.

Attēls neiekļaujas ekrānā

Mainiet uz citu attēla formātu. Nospiediet .

Attēla formāts turpina mainīties dažādos kanālos

Atlasiet attēla formātu, kas nav automātisks.

Attēla novietojums ir nepareizs

Attēla signāli no dažām ierīcēm, iespējams, neatbilst ekrānam.

Pārbaudiet signāla izvadi no izvades ierīces.

Datora attēls nav stabils

Pārlicinieties, ka jūsu datoram ir iestatīta atbalstīta izšķirtspēja un atsvaidzes intensitāte.

Skaņa

Nav skaņas vai slikta skaņas kvalitāte

Ja netiek noteikts audio signāls, televizors automātiski izslēdz audio izvadi - tas nenozīmē, ka radusies atteice.

- Pārlicinieties, ka skaņas iestatījumi ir pareizi.
- Pārlicinieties, ka visi vadi ir pareizi savienoti.
- Pārlicinieties, ka skaļums nav izslēgts vai iestatīts kā nulle.
- Pārlicinieties, ka televizora audio izvade ir pievienota mājas kinozāles audio izvadei.

Skaņai jāskan no HTS skaļruņiem.

- Dažām ierīcēm var būt manuāli jāiespējo HDMI audio izvade. Ja HDMI audio jau ir iespējota, taču joprojām neskan skaņa, mēģiniet mainīt ierīces digitālo skaņas formātu uz PCM (impulsa koda modulācija). Skatiet ierīces pavaddokumentāciju, lai iegūtu norādījumus.

Savienojumi

HDMI

- Ņemiet vērā, ka HDCP (aizsardzība pret platjoslas digitālā satura kopēšanu) atbalsts var aizkavēt satura attēlošanu no HDMI ierīces.
- Ja televizors neatpazīst HDMI ierīci un attēls netiek parādīts, pārslēdziet avotu no vienas ierīces uz citu un atpakaļ.
- Ja rodas saraustīti skaņas pārtraukumi, pārlicinieties, ka izvades iestatījumi no HDMI ierīces ir pareizi.
- Ja izmantojat HDMI-DVI adapteri vai HDMI-DVI vadu, pārlicinieties, ka papildu audio vads ir pievienots AUDIO IN ieejai (tikai mini spraudnis), ja tāds ir pieejams.

EasyLink nedarbojas

- Pārlicinieties, ka jūsu HDMI ierīces ir HDMI-CEC saderīgas. EasyLink funkcijas darbojas tikai ar ierīcēm, kas ir saderīgas ar HDMI-CEC.

Nav redzama skaļuma ikona

- Kad ir pievienota HDMI-CEC audio ierīce, tā ir normāla parādība.

Netiek parādīti fotoattēli, video un mūzika no USB ierīces

- Pārlicinieties, ka USB atmiņas ierīce ir iestatīta kā saderīga ar lielapjoma atmiņas klasi, kā aprakstīts atmiņas ierīces dokumentācijā.
- Pārlicinieties, ka USB atmiņas ierīce ir saderīga ar televizoru.
- Pārlicinieties, ka televizors atbalsta skaņas un attēla failu formātus.

Saraustīta USB failu atskaņošana

- USB atmiņas ierīces pārsūtīšanas veiktspēja, iespējams,

ierobežo datu pārsūtīšanas ātrumu uz televizoru, izraisot sliktu atskaņošanas kvalitāti.

26.2

Reģistrēt

Reģistrējiet televizoru un izmantojiet virkni priekšrocību, tostarp pilnu atbalstu (arī lejupielādes), privilēģētu piekļuvi informācijai par jaunajiem produktiem, ekskluzīvus piedāvājumus un atlaides, iespēju laimēt balvas un pat piedalīties īpašās aptaujās par jaunajiem produktiem.

Atveriet vietni www.philips.com/welcome

26.3

Palīdzība

Šajā televizorā ir pieejama ekrāna palīdzība.

Palīdzības atvēršana

- 1 - Nospiediet  lai atvērtu sākuma izvēlni.
- 2 - Atlasiet **Palīdzība** un nospiediet **OK** (Labi).

Lai atrastu šīs tēmas alfabēta secībā, atlasiet **Atslēgvārdi**.

Lai lasītu palīdzību kā grāmatu, atlasiet **Grāmata**.

Lai izpildītu palīdzības norādījumus, vispirms aizveriet palīdzības sadaļu.

Lai aizvērtu palīdzību, nospiediet .

Tieša palīdzība

Nospiediet taustiņu  (zils), lai tūlīt atvērtu palīdzību. Palīdzība tiks atvērta nodaļā, kas atbilst jūsu veiktajām darbībām televizorā.

Veicot dažas darbības, piemēram, lasot teletekstu, krāsu taustiņiem ir noteiktas funkcijas, un ar tiem nevar atvērt palīdzību.

Televizora palīdzība planšetdatorā, viedtālrunī vai datorā

Lai ērtāk lasītu izvērstas instrukciju nodaļas, varat lejupielādēt televīzijas palīdzību PDF formātā, lai lasītu savā viedtālrunī, planšetdatorā vai datorā. Vai arī varat izdrukāt attiecīgo palīdzības lappusi no datora.

Lai lejupielādētu palīdzību (lietošanas rokasgrāmatu), atveriet vietni www.philips.com/support.

26.4

Palīdzība tiešsaistē

Lai atrisinātu jebkuru ar Philips televizoru saistītu problēmu, varat izmantot mūsu tiešsaistes atbalstu. Tajā varat izvēlēties savu valodu un ievadīt produkta modeļa numuru.

Atveriet vietni www.philips.com/support

Atbalsta vietnē varat atrast tālruņa numuru, lai savā valstī sazinātos ar mūsu apkalpošanas centru, kā arī atbildes uz bieži uzdotajiem jautājumiem. Dažās valstīs varat tērzēt ar vienu no mūsu līdzstrādniekiem un uzdot jautājumus tieši vai nosūtīt e-pastā

Varat lejupielādēt jauno televizora programmatūru vai rokasgrāmatu lasīšanai savā datorā.

26.5

Klientu apkalpošana / remonts

Lai saņemtu atbalstu, pa tālruni varat sazināties ar klientu apkalpošanas centru savā valstī. Tālruņa numuru sk. televizora komplektā iekļautajā drukātajā dokumentācijā.

Varat arī apmeklēt mūsu vietni www.philips.com/support.

Televizora modeļa un sērijas numurs

Iespējams, jūs lūgs nosaukt vai ievadīt sava televizora modeļa un sērijas numuru. Šos numurus sk. uz iepakojuma uzlīmes vai televizora aizmugurē vai apakšā esošās datu plāksnītes.

Brīdinājums

Nemēģiniet patstāvīgi remontēt televizoru. Tādējādi varat gūt traumas, radīt neatgriezeniskus bojājumus televizoram vai anulēt garantiju.

Drošība un apkope

27.1

Drošība

Svarīgi

Pirms televizora lietošanas izlasiet un izprotiet visus drošības norādījumus. Ja bojājumi radušies norādījumu neievērošanas dēļ, garantija nebūs spēkā.

Nodrošiniet televizoru pret apgāšanos

Vienmēr izmantojiet piegādāto sienas kronšteinu, lai nodrošinātu televizoru pret apgāšanos. Uzstādiet kronšteinu un nostipriniet televizoru uz kronšteina, pat ja novietojat televizoru uz grīdas.

Televizora piestiprināšanas norādījumus varat atrast šajā lietošanas pamācībā, kas iekļauta komplektācijā. Ja esat pazaudējis šo pamācību, lejupielādējiet to no vietnes www.philips.com. Lai meklētu īso lietošanas pamācību lejupielādei, izmantojiet televizora veida numuru.

Elektriskā strāvas trieciena vai aizdegšanās risks

- Nekādā gadījumā nepakļaujiet televizoru lietus vai ūdens ietekmei. Nekādā gadījumā televizora tuvumā nenovietojiet ar ūdeni pildītus traukus, piemēram, vāzes.
- Ja uz televizora vai tajā nonāk šķidrums, nekavējoties atvienojiet televizoru no strāvas padeves.
- Sazinieties ar Philips TV klientu apkalpošanas centru, lai pirms lietošanas pārbaudītu televizoru.
- Nekādā gadījumā nepakļaujiet televizoru, tālvadības pultī un baterijas pārmērīgam karstumam. Nekādā gadījumā nenovietojiet tos degošu sveču, atklātas liesmas vai citu karstuma avotu tuvumā, tostarp tiešos saules staros.
- Nekad neievietojiet televizora ventilācijas atverēs vai citos atvērumos kādus priekšmetus.
- Nekādā gadījumā nenovietojiet smagus priekšmetus uz strāvas vada.
- Nelietojiet spēku, darbojoties ar strāvas kontaktligzdām. Vaļīgas kontaktligzdas var izraisīt dzirksteļošanu vai ugunsgrēku. Sekojiet, lai strāvas vadu nenostieptu, grozot televizora ekrānu.
- Lai atvienotu televizoru no strāvas padeves, jāatvieno televizora strāvas kontaktdakša. Atvienojot strāvas padevi, vienmēr velciet aiz kontaktdakšas, nevis aiz vada. Nodrošiniet, lai vienmēr būtu pilnīga piekļuve kontaktdakšai, strāvas vadam un kontaktligzdai.

Savainojuma gūšanas vai televizora bojājumu risks

- Lai celtu un nestu televizoru, kura svars pārsniedz 25 kg, nepieciešami divi cilvēki.
- Ja televizoru novietojat uz statīva, izmantojiet tikai tā komplektācijā iekļauto statīvu. Stingri piestipriniet statīvu televizoram.
- Novietojiet televizoru uz līdzenas, horizontālas virsmas, kas iztur televizora un statīva svaru.
- Ja televizors tiek stiprināts pie sienas, pārliecinieties, vai sienas stiprinājums iztur televizora svaru. TP Vision nekādā gadījumā neatbild par neatbilstoši veiktu stiprināšanu pie sienas, kuras rezultātā noticis negadījums, gūts savainojums vai nodarīti bojājumi.
- Šī izstrādājuma daļas ir izgatavotas no stikla. Rīkojieties uzmanīgi, lai izvairītos no savainojumiem un bojājumiem.

Televizora bojājuma risks

Pirms televizora pievienošanas strāvas padeves kontaktligzdai pārbaudiet, vai strāvas spriegums atbilst televizora aizmugurē norādītajai vērtībai. Nekādā gadījumā nepievienojiet televizoru strāvas padeves kontaktligzdai, ja spriegums atšķiras.

Savainojumu gūšanas risks bērniem

Ievērojiet šos drošības brīdinājumus, lai nepieļautu televizora apgāšanos un bērnu savainošanu.

- Nekad nenovietojiet televizoru uz virsmas, kas pārklāta ar drānu vai citu materiālu, kuru iespējams paraut.
- Pārliecinieties, ka neviena televizora daļa nepārkaras pāri atbalsta virsmas malām.
- Nekādā gadījumā nenovietojiet televizoru uz augstām mēbelēm, piemēram, uz grāmatplaukta, nepiestiprinot gan attiecīgo mēbeli, gan televizoru pie sienas vai piemērota balsta.
- Paskaidrojiet bērniem, cik bīstami var būt rāpties uz mēbelēm, mēģinot aizsniegt televizoru.

Bateriju norīšanas risks

Tālvadības pultī, iespējams, ir ievietotas apaļās plakanās baterijas, kuras mazi bērni var viegli norīt. Vienmēr glabājiet šīs baterijas bērniem nepieejamā vietā!

Pārkaršanas risks

Nekādā gadījumā neuzstādiet televizoru norobežotā telpā. Vienmēr atstājiet ap televizoru vismaz 10 centimetrus platu ventilācijas atstarpi. Sekojiet, lai televizora ventilācijas spraugas nav nosegtas ar aizkariem vai citiem priekšmetiem.

Lietošanas noteikumi, autortiesības un licences

28.1

Lietošanas noteikumi

2014 © TP Vision Europe B.V. Visas tiesības paturētas.

Šo produktu tirgū izplata uzņēmums TP Vision Europe B.V. vai kāda no tā filiālēm, kas turpmāk šajā dokumentā tiek dēvēta par TP Vision, un tas ir produkta ražotājs. TP Vision ir galvotājs attiecībā uz produktu, kura komplektācijā atrodama šī brošūra. Philips un Philips vairoga logotips ir reģistrētas Koninklijke Philips N.V. preču zīmes.

Specifikācijas var tikt mainītas bez iepriekšēja paziņojuma. Preču zīmes pieder Koninklijke Philips Electronics N.V. vai to attiecīgajiem īpašniekiem. TP Vision patur tiesības jebkurā laikā veikt izmaiņas izstrādājumos bez pienākuma attiecīgi piemērot agrākas piegādes.

Kopā ar televizoru piegādātā drukātā dokumentācija un televizora atmiņā saglabātā vai no Philips tīmekļa vietnes lejupielādētā rokasgrāmata ir pietiekama, lai nodrošinātu paredzēto sistēmas izmantošanu.

Šajā rokasgrāmatā ietvertais materiāls tiek uzskatīts par atbilstošu sistēmas izmantošanai paredzētajos nolūkos. Ja izstrādājums vai tā atsevišķi moduļi vai procedūras tiek izmantotas nolūkos, kas nav šeit ietverti, jāsaņem derīguma un piemērotības apstiprinājums. TP Vision Europe B.V. garantē, ka materiāls pats par sevi nepārkāpj nekādus ASV patentus. Nekādas turpmākas garantijas netiek tieši vai netieši izteiktas. TP Vision Europe B.V. neuzņemas atbildību par jebkādam kļūdām šī dokumenta saturā vai jebkādam problēmām, ko radījis šī dokumenta saturs. Kļūdas, par kurām tiks paziņots Philips, tiks izlabotas un publicētas Philips atbalsta tīmekļa vietnē pēc iespējas ātrāk. Garantijas noteikumi Savainojumu, televizora bojājumu un garantijas spēka zaudēšanas risks! Nekādā gadījumā nemēģiniet labot televizoru pats. Izmantojiet televizoru un papildu aksesuārus tikai tā, kā to paredzējis ražotājs. Televizora aizmugurē uzdrukātā brīdinājuma zīme norāda, ka pastāv elektriskās strāvas trieciena risks. Nekādā gadījumā nenoņemiet televizora pārsegu. Apkopes vai remonta jautājumos vienmēr sazinieties ar Philips Klientu atbalsta centru. Ja veiksiet kādu darbību, kas šajā pamācībā skaidri aizliegta, vai kādus neregulējumus vai montāžas procedūras, kas šajā pamācībā nav ieteiktas vai atļautas, garantija tiks anulēta. Pikselu īpašības Šim LCD/LED izstrādājumam ir liels skaits krāsu pikselu. Lai gan tā efektīvie pikseli ir 99,999% vai vairāk, uz ekrāna pastāvīgi var parādīties melni vai spilgti gaismas punkti (sarkani, zaļi vai zili). Tā ir displeja struktūras īpašība (vispārpieņemtu nozares standartu ietvaros), nevis nepareiza darbība. CE atbilstība Šis izstrādājums atbilst Direktīvu 2006/95/EK (zemsprieguma iekārtas),

2004/108/EK (elektromagnētiskā savietojamība) un 2011/65/ES (ROHS) galvenajām prasībām un citiem būtiskiem noteikumiem. Atbilstība EML TP Vision Europe B.V. ražo un pārdod daudz izstrādājumu, kas paredzēti patērētājiem un kas tāpat kā jebkura elektroniska iekārta spēj izdot un saņemt elektromagnētiskus signālus. Viens no Philips vadošajiem uzņēmējdarbības principiem ir veikt visus nepieciešamos veselības un drošības pasākumus, lai mūsu izstrādājumi atbilstu visām piemērojamajām tiesiskajām prasībām un iekļautos elektromagnētiskā lauka (EML) standartos, kas piemērojami izstrādājumu izgatavošanas laikā. Philips ir apņēmis izstrādāt, izgatavot un tirgot izstrādājumus bez kaitīgas ietekmes uz veselību. TP Vision apstiprina, ka tā izstrādājumi, lietojot tos atbilstoši paredzētajiem nolūkiem, ir droši lietošanai saskaņā ar šobrīd pieejamiem zinātniskiem pierādījumiem. Philips aktīvi piedalās starptautisko EML un drošības standartu izstrādē, kas ļauj tam paredzēt turpmāko standartizācijas attīstību un agrīni veikt izmaiņas savos izstrādājumos.

28.2

Autortiesības un licences

HDMI



HDMI®

HDMI un HDMI High-Definition Multimedia Interface, kā arī HDMI logotips ir HDMI Licensing LLC preču zīmes vai reģistrētas preču zīmes Amerikas Savienotajās Valstīs un citās valstīs.

Dolby



Dolby®

Ražots ar Dolby Laboratories licenci. Dolby un dubultā „D” simbols ir Dolby Laboratories preču zīmes.

DTS 2.0 + Digital Out™



DTS 2.0 + Digital Out™

Ražots pēc licences ar ASV patenta Nr.: 5,956,674; 5,974,380; 6,487,535 un citiem ASV un visā pasaulē izsniegtiem un

pieteiktiem patentiem. DTS, simbols, kā arī DTS kopā ar simbolu ir reģistrētas preču zīmes, bet DTS 2.0+Digital Out ir DTS, Inc. preču zīme. Produktā iekļauta programmatūra. © DTS, Inc. Visas tiesības paturētas.

Skype



Skype™

© 2013 Skype un/vai Microsoft. Nosaukums Skype, saistītās preču zīmes un logotipi, kā arī "S" logotips ir Skype vai saistīto entītiņu preču zīmes.

Skype ir Skype vai saistīto uzņēmumu preču zīme. Lai gan šis produkts ir testēts un atbilst mūsu sertifikācijas standartiem audio un video kvalitātei, to nav apstiprinājis Skype, Skype Communications S.a.r.l. vai kāds no saistītajiem uzņēmumiem.

DLNA Certified®



© 2013 Digital Living Network Alliance. Visas tiesības paturētas.
© 2013 DLNA. Visas tiesības paturētas.

DTVī



DTVī zīmols un logotips ir Riodežaneiro Pāvesta katoļu universitātes (PUC-Rio) un Paraibas federālās universitātes (UFPB) reģistrētas preču zīmes.

Java



Java un visas Java preču zīmes ir Oracle un/vai tā meitas

uzņēmumu reģistrētas preču zīmes ASV un citās valstīs.

Microsoft



Windows Media

Windows Media ir vai nu reģistrēta preču zīme, vai Microsoft Corporation preču zīme ASV un/vai citās valstīs.

Microsoft PlayReady

Satura īpašnieki izmanto Microsoft PlayReady™ satura piekļuves tehnoloģiju, lai aizsargātu savu intelektuālo īpašumu, tostarp ar autortiesībām aizsargātu saturu.

Šajā ierīcē tiek izmantota PlayReady tehnoloģija, lai piekļūtu ar PlayReady aizsargātam saturam un/vai ar WMDRM aizsargātam saturam. Ja ierīcē netiek sekmīgi nodrošināta pareiza satura lietošanas ierobežojumu ievērošana, satura īpašnieki var pieprasīt korporācijai Microsoft atsaukt ierīces spēju atskaņot ar PlayReady aizsargātu saturu. Atsaukšanai nav jāietekmē neaizsargāta satura vai ar citām satura aizsardzības tehnoloģijām aizsargāta satura lietošana. Satura īpašnieki var pieprasīt PlayReady jaunināšanu, lai varētu piekļūt to saturam. Ja noraidīsiet jaunināšanu, jūs nevarēsiet piekļūt saturam, kam nepieciešams šis jauninājums.

Wi-Fi Alliance



Wi-Fi®, Wi-Fi CERTIFIED logotips, Wi-Fi logotips ir reģistrētas Wi-Fi Alliance preču zīmes. **Wi-Fi CERTIFIED Miracast™**, **Miracast™** ir Wi-Fi Alliance preču zīmes.

MHEG programmatūra

Šajā televizorā ("šis produkts") izmantotās MHEG programmatūras ("šī programmatūra"), kas nepieciešama, lai jūs varētu izmantot interaktīvās televīzijas funkcijas, autortiesības pieder S&T CLIENT SYSTEMS LIMITED ("īpašnieks"). Jūs drīkstat izmantot programmatūru tikai kopā ar šo produktu.

Kensington



Kensington un Micro Saver ir ACCO World corporation ASV reģistrētās preču zīmes ar citās pasaules valstīs izsniegtām reģistrācijām un iesniegumiem, kas ir izskatīšanas stadijā.

Citas preču zīmes

Visas pārējās reģistrētās un neregistrētās preču zīmes ir to attiecīgo īpašnieku īpašums.

Alfabētiskais rādītājs

3

- 3D Backlight kontrasts 81
- 3D, 2D pārvēršana 3D 52
- 3D, brīdinājums par veselību 53
- 3D, optimāla skatīšanās 53

A

- Aktīvā vadība 81
- Ambilight+hue 89
- Ambilight, ISF 91
- Ambilight, Lounge light 91
- Ambilight, režīms 89
- Ambilight, sienas krāsa 91
- Ambilight, televizora izslēgšana 91
- Ambilight, televizora vietas izvēle 7
- Antenas savienojums 8
- Antenas savienojums, padomi 12
- Apgaismojuma sensors 83
- Aplikācija MyRemote App, ierakstīšana 77
- App Gallery (Lietojumprogrammu galerija) 70
- Asums 82
- Asums, MPEG defektu samazināšana 84
- Asums, Super resolution 84
- Asums, trokšņu mazināšana 84
- Asums, Ultra resolution 84
- Atbalsts, tiešsaistē 105
- Atbalstītie multivides serveri 97
- Atbrīvošanās no televizora vai baterijām 93
- Atklātā pirmkoda programmatūra 98
- Atrašanās vieta 85
- Atskaņošanas formāti 99
- Attēla stils 81
- Attēls, asums 84
- Attēls, Backlight kontrasts 83
- Attēls, krāsa 81
- Attēls, problēmas 104
- Audio apraksts 92
- Audio izvade — optiskā 14
- Audio komentāri 94
- Audio un video sinhronizēšana 17
- Audio valoda 35
- Augstākās frekvences 86
- Austiņas 22
- Austiņu skaļums 86
- Auto Surround 3D 86
- Automātiska kanālu atjaunināšana 36
- Automātiska skaļuma līmeņa izlīdzināšana 86
- Automātiska subtitru nobīde 15

B

- Backlight kontrasts 85
- Bezvadu skaļruņi, atlasīt 87
- Bezvadu skaļruņi, noņemt 87
- Bezvadu skaļruņi, par 87
- Bezvadu skaļruņi, savienojums 23
- Bezvadu skaļruņi, zemfr. skaļruņa iestatījumi 88
- Bezvadu tīkla uzstādīšana 9
- Blu-ray disks, pievienot 18
- Bēmu slēdzenes kods 32

C

- CAM - nosacītas pieejas modulis 15
- CAM, uzstādīšana 15
- CI+ 17
- Clear LCD 85

D

- Darbības veids 85
- Digitālais teksts 33
- Drošības norādījumi 107
- DVB (Digitālā video apraide) 38
- DVB, iestatījumi 38
- DVI, savienošana 12

E

- EasyLink 14
- EasyLink, iestatījumi 17
- EasyLink, savienojums 14
- Eiropas ekomarķējums 93
- Eiropas enerģijas marķējums 93
- Ekoloģiskie iestatījumi 93
- Ekrāna apkope 108
- Ekrānpalīdzība 105
- Ekrāns izslēgts 95
- Ekrāns izslēgts 57
- Elektrostatiskā izlāde 101
- Enerģijas patēriņš, pārbaude 97

F

- Facebook 69
- Fotoattēli, slaidrāde 56
- Fotoattēli, video un mūzika 56
- Fotokamera, pievienot 21
- Frekvences skenēšana 39

G

- Gaidstāve 24
- Gamma 84
- Globālais tīmeklis 70

H

- HbbTV 36
- HD Natural Motion 84
- HDCP, aizsardzība pret kopēšanu 16
- HDMI ARC 12
- HDMI CEC 16
- HDMI savienojums, padomi 18
- HDMI Ultra HD 12

I

- Ieraksts, skatīšanās 61
- Ierakstīšana, ieraksta iepilnāšana 60
- Ierakstīšana, ierakstu saraksts 60
- Ierakstīšana, nepieciešamais aprīkojums 19
- Ierakstīšana, nepieciešamais aprīkojums 60
- Ierakstīšana, Skype zvani 66
- Ierakstīšana, tūlītēja ierakstīšana 60
- Ieslēgšana 26
- Ieslēgšana un izslēgšana 28
- Incredible Surround 86

Infrasarkanā staru sensors 29
Interaktīvā televīzija, nepieciešamais 38
Interaktīvā televīzija, par 35
Interneta atmiņa, notīrīšana 10
ISF® kalibrācija 82

I

iTV 37

I

Izslēgšanas taimeris 31
Izslēgšanas taimeris 50
Izslēgšanas taimeris 50
Izvēlnes valoda 35

J

JointSpace 75

K

Kanāla atjaunināšanas ziņojums 38
Kanāla bloķēšana 34
Kanāli, atjaunināšana 40
Kanāli, pārdēvēt 32
Kanāls, favorīts 33
Kanāls, opcijas 32
Kanāls, problēmas 104
Kanāls, pārslēgšana 31
Kanāls, statuss 34
Kanālu paka, atjaunināšana 43
Kanālu pakas 42
Kanālu pārdēvēšana 34
Kanālu saraksta kopēšana 37
Kanālu saraksta kopēšana 37
Klientu apkalpošana 106
Kontrasts 87
Kontrasts, dinamiskais kontrasts 83
Kontrasts, gaismas sensors 85
Kontrasts, gamma 86
Kontrasts, kontrasta režīmi 83
Kontrasts, perfekts kontrasts 83
Kontrasts, spilgtums 83
Kontrasts, video kontrasts 83
Kopējā interfeisa slots 17
Krāsa 83
Krāsa, krāsas temperatūra 82
Krāsa, krāsu pastiprināšana 82
Kustība, Clear LCD 87
Kustība, HD Natural Motion 86
Kustība, Perfect Natural Motion 84

L

Lietojumprogramma MyRemote, Control 77
Lietojumprogramma MyRemote, JointSpace 77
Lietojumprogramma MyRemote, kanālu josla 78
Lietojumprogramma MyRemote, lejupielāde 76
Lietojumprogramma MyRemote, par 75
Lietojumprogramma MyRemote, SimplyShare 76
Lietojumprogramma MyRemote, televizora nosaukums 76
Lietojumprogramma MyRemote, televizora skatīšanās 78
Lietojumprogramma MyRemote, TV ceļvedis 79
Lietojumprogramma MyRemote, tīkls 75
Lietojumprogramma MyRemote, Wi-Fi Smart Screen 78
Lietojumprogramma, nomas videofilmas 71
Lietošanas beigas 95
Lounge light 93

M

Manuāla noskaņošana 39
Miracast™ 57
Miracast, bloķēt/atbloķēt 58
Miracast, ekrāna koplietošana 58
Miracast, koplietošanas pārtraukšana 58
MPEG defektu samazināšana 86
Multi room, iestatīšana 72
Multi room, izmantošana 72
Multi room, par 72
Mūzika, atskaņošana 59
Mājas kino sistēma, daudzkanālu 17
Mājas kino sistēma, pievienot 16
Mājas kinozāles sistēma, problēmas 18
Mājas kinozāles sistēma, skaņa 88
Mājas kinozāles sistēma, skaļuma izlīdzināšana 17

N

Nomas videofilmas 73
Nosaukuma etiķete, spilgtums 24

O

Opcijas, kanāla 36

P

Palīdzība 107
Pastiprinātājs, audiosistēma 86
Pause TV 59
Pele, pievienošana 20
Perfect Natural Motion 86
Philips hue 91
Pixel Plus saite 19
Programmas, atsauksmes 72
Programmas, atvērtas 74
Programmas, bloķēšana 76
Programmas, ieteicamās 78
Programmas, meklēšana 80
Programmatūra, pašreizējā versija 97
PTA209, bezvadu audio adapteris 89
Pulkstenis 50
Pārraides ātruma režīms 40
Pārraides ātrums 38

R

Radio kanāli 33
Remonts 108
Rādītājs, izslēgšana 29
Rādītājs, lietošana 28
Rādītājs, par 28
Rādītājs, ātrums 29

S

Sarkanā poga 39
Saslēgšanas pamācība 12
Satelīta noņemšana 44
Satelīts, dzirdes traucējumi 45
Satelīts, kanāla atjaunināšana 44
Satelīts, kanālu bloķēšana 41
Satelīts, kanālu pārdēvēšana 44
Satelīts, Multi-Dwelling-Unit 42
Satelīts, noskaņošana 42
Satelīts, pakas 44
Satelīts, pievienot 43
Satelīts, savienojums 8
Satelīts, Unicable 43

Satelīttelevīzija, kanālu saraksts 40
Satelīttelevīzija, vecuma ierobežojums 41
Sazinieties ar Philips 110
SCART savienojums, padomi 13
Skatīšanās attālums 9
Skaņa, problēmas 105
Skaņas stils 85
Skype™, informācija 62
Skype, autom. pierakstīšanās 67
Skype, izvēlne 63
Skype, jauns konts 62
Skype, kameras instalēšana 62
Skype, kameras tālummaiņa, panoramēšana un noliekšana 68
Skype, kontaktpersonas 64
Skype, lietošana ierakstīšanas laikā 68
Skype, lietošana iznomāto filmu skatīšanās un TV pauzēšanas laikā 70
Skype, Microsoft konts 63
Skype, neatbildētie zvani 66
Skype, nepieciešamais aprīkojums 62
Skype, pierakstīšanās 62
Skype, video zvans 65
Skype, zvana saņemšana 72
Smart TV pārskats 69
Smart TV, atvēršana 71
Smart TV, internets 82
Smart TV, par 69
Smart TV, PIN kods 69
Smart TV, reģistrēšana 71
Smart TV, sākuma lapa 71
Spilgtums 85
Spilgtums, nosaukuma etiķete 26
Spēle vai dators 87
Spēle vai dators, spēle 54
Spēle, spēlēšana 56
Spēļu konsole, pievienot 18
Strāvas savienojums 8
Subtitri 34
Subtitri, ierakstīšana 60
Subtitri, pauzēt televīziju 61
Sākotnējā valoda 37

T

Tastatūra, pievienošana 20
Teleteksts 35
Televizora lietošana 35
Televizora novietojums 88
Televizora pulkstenis 52
Televizora skaļruņi 88
Telpiskā skaņējuma režīms 88
Tiešsaistes atbalsts 107
Tiešsaistes televīzija 71
Trokšņu mazināšana 86
TV ceļvedis 48
TV ceļvedis, pulkstenis 54
TV on Demand 73
TV tīkla nosaukums 12
Twitter 73
Tālvadības pults, azerty 28
Tālvadības pults, diakritiskās zīmes un simboli 28
Tālvadības pults, lielie burti 28
Tālvadības pults, qwerty 30
Tālvadības pults, qwerty un azerty 27
Tālvadības pults, qwerty un kirilica 27
Tālvadības pults, rādītājs 30

Tālvadības pults, savienošana pārī 29
Tālvadības pults, tastatūra 27
Tīkla frekvence 39
Tīkla frekvences režīms 38
Tīkla maršrutētājs 11
Tīkla problēmas 10
Tīkls, bezvadu 9
Tīkls, DHCP 13
Tīkls, iestatījumi 14
Tīkls, parole 15
Tīkls, statiska IP adrese 17
Tīkls, vadu 10
Tīra skaņa 87

U

Ultra HD 4
Ultra HD, savienojums 14
Unicable 45
Universālā piekļuve 91
Universālā piekļuve, dzirdes traucējumi 92
Universālā piekļuve, jaukts skaļums 92
Universālā piekļuve, runa 92
Universālā piekļuve, skaņu efekti 92
Universālā piekļuve, skaļruņi/austiņas 92
USB cietais disks, uzstādīšana 19
USB cietais disks, vieta diskā 21
USB pele 22
USB tastatūra 22
USB zibatmiņas disks, pievienošana 21
Uztveršanas kvalitāte 39

V

Vadu tīkls 12
Valoda, audio 39
Valoda, izvēlnes un ziņojumi 37
Valoda, sākotnējā 41
Vecuma ierobežojums 36
Veikala atrašanās vieta 87
Video atlase 38
Video, atskaņošana 57
Vājdzirdīgiem 94
Vājredzīgiem 96

W

Wi-Fi 11
Wi-Fi Miracast™ sertifikāts 59
Wi-Fi Smart Screen 80
Wi-Fi Smart Screen, kanālu josla 80
Wi-Fi Smart Screen, rīkjoslā 78
WPS - PIN kods 19
WPS — Wi-Fi aizsargāta iestatīšana 21

Y

YPbPr savienojums, padomi 13

Z

Zemfrekvences skaņa 85

Ā

Ātrie attēla iestatījumi 80



Contact information

Argentina

0800 444 7749

Buenos Aires 0810 444 7782

België / Belgique

070 700 035 (0,15€/min.)

Bosna i Hercegovina

033 941 251 (Lokalni poziv)

Brazil

0800 701 0245

Sao Paulo 2938 0245

България

02 4916 273 (Национален номер)

Česká republika

228880895 (Místní tarif)

Danmark

3525 8314

Deutschland

0180 501 04 69 (0,14€/Min.)

Ελλάδα

2111983028 (Εθνική κλήση)

España

902 88 10 83 (0,10€ + 0,08€/min.)

Estonia

6683061 (Kohalikud kõned)

France

01 57 32 40 50 (local)

Hrvatska

01 777 66 01 (Lokalni poziv)

Italia

0245 28 70 14 (chiamata nazionale)

Ireland

0818 210 140 (national call)

Northern Ireland

0844 338 04 88 (5p/min BT landline)

Казакстан

8 10 800 2000 00 04 (free)

Latvia

6616 3263 (Vietējais tarifs)

Lithuania

8 5 214 0293 (Vietiniais tarifais)

Luxembourg / Luxemburg

2487 1100 (Nationale Ruf / appel national)

Magyarország

06 1 700 8151 (Belföldi hívás)

Nederland

0900 202 08 71 (0,10€/min.)

Norge

22 97 19 14

Österreich

0820 40 11 33 (0,145€/Min.)

Polska

22 397 15 04 (Połączenie lokalne)

Portugal707 78 02 25 (0,12€/min. - Móvel
0,30€/min.)**Română**

031 6300042 (Tarif local)

Россия

8-800-22 00004 (бесплатно)

Suisse / Schweiz / Svizzera

0848 000 291 (0,081 CHF/Min.)

Србија

011 321 6840 (Lokalni poziv)

Slovakia

2 332 154 93 (Vnútroštátny hovor)

Slovenija

1 888 83 12 (Lokalni klic)

Suomi

09 88 62 50 40

Sverige

08 5792 9096 (lokalsamtal)

ประเทศไทย (Thailand)

02 652 7650

Türkiye

444 8 445

United Kingdom

0844 338 04 88 (5p/min BT landline)

Україна

0-800-500-480 (безкоштовно)

www.philips.com/support

Non-contractual images / Images non contractuelles / Außervertragliche Bilder

Specifications are subject to change without notice.

Philips and the Philips' shield emblem are registered trademarks of Koninklijke Philips N.V.

and are used under license from Koninklijke Philips Electronics N.V.

All registered and unregistered trademarks are property of their respective owners.

2014 © TP Vision Europe B.V. All rights reserved.

www.philips.com

