

Register your product and get support at
www.philips.com/welcome

Útmutató

PHILIPS

Tartalom

1 Az új TV-készülékem 4

- 1.1 Ultra HD TV 4
- 1.2 Smart TV 4
- 1.3 App gallery (App galéria) 4
- 1.4 Kölcsönzött videók 4
- 1.5 Közösségi hálózatok 4
- 1.6 Ambilight+hue 5
- 1.7 Skype 5
- 1.8 Okostelefonok és táblagépek 5
- 1.9 Pause TV funkció és felvételkészítés 5
- 1.10 Játék 6
- 1.11 EasyLink 6

2 Üzembe helyezés 7

- 2.1 Biztonsági utasítások elolvasása 7
- 2.2 TV-állvány vagy falra szerelés 7
- 2.3 Tanácsok az elhelyezéssel kapcsolatban 7
- 2.4 Tápkábel 7
- 2.5 Antennakábel 8
- 2.6 Műholdvevő antenna 8

3 Hálózat 9

- 3.1 Vezeték nélküli hálózat 9
- 3.2 vezetékes hálózat 10
- 3.3 Hálózati beállítások 10

4 Csatlakozók 12

- 4.1 Tanácsok a csatlakoztatáshoz 12
- 4.2 EasyLink HDMI CEC 13
- 4.3 Közös interfész – CAM 15
- 4.4 Beltéri egység (STB) 15
- 4.5 Műholdvevő 16
- 4.6 Házimozirendszer 16
- 4.7 Blu-ray lemezlejátszó 18
- 4.8 DVD-lejátszó 18
- 4.9 Játék konzol 18
- 4.10 USB-s merevlemez 19
- 4.11 USB billentyűzet vagy egér 19
- 4.12 USB flash meghajtó 20
- 4.13 Fényképezőgép 21
- 4.14 Videokamera 21
- 4.15 Számítógép 22
- 4.16 Fejhallgató 22
- 4.17 Vezeték nélküli hangszórók (7500-as sorozatú TV-készülékek esetén) 23

5 Bekapcsolás 24

- 5.1 Bekapcsolás vagy készenlét 24
- 5.2 A TV-készülék gombjai 24
- 5.3 Márkajelzés fényereje 24

6 Távvezérlő 25

- 6.1 A 7100-as, 7500-as sorozat gombjainak áttekintése 25
- 6.2 6300-as, 6500-as, 6600-as, 6700-as sorozatú TV-készülékek gombjainak áttekintése 26
- 6.3 billentyűzethez 27
- 6.4 Mutató (7500-as sorozatú TV-készülékek esetén) 28
- 6.5 Infravörös érzékelő rádiófrekvenciás távvezérlőhöz 29
- 6.6 Infravörös érzékelő nem rádiófrekvenciás távvezérlőhöz 29
- 6.7 Párosítás a TV-készülékkel 30
- 6.8 Elemek 30

- 6.9 Tisztítás 31

7 TV-csatornák 32

- 7.1 TV-csatornák megtekintése 32
- 7.2 Csatorna beállítása 37

8 Műholdas csatornák 42

- 8.1 Műholdas csatornák 42
- 8.2 Műholdas csatornák megtekintése 42
- 8.3 Műholdas csatormalista 42
- 8.4 Kedvenc műholdas csatornák 43
- 8.5 Műholdas csatornák zárolása 43
- 8.6 Műholdvétele beállítása 44
- 8.7 Műholdakkal kapcsolatos problémák 49

9 Főmenü 50

10 TV-műsorkalauz 51

- 10.1 Amire szüksége lesz 51
- 10.2 A TV-műsorkalauz használata 51
- 10.3 Felvételek 51

11 Források 52

- 11.1 Források listája 52
- 11.2 Készenlétből 52
- 11.3 EasyLink 52

12 Időzítők és óra 54

- 12.1 Időzített kikapcsoló 54
- 12.2 Óra 54
- 12.3 Időzítő kikapcsolása 54

13 3D 55

- 13.1 3D 55
- 13.2 Amire szüksége lesz 55
- 13.3 A 3D szemüveg 55
- 13.4 A 3D szemüveg karbantartása 56
- 13.5 3D tartalmak megtekintése 56
- 13.6 Optimális 3D-élmény 57
- 13.7 Egészségügyi figyelmeztetés 57

14 Játékok 58

- 14.1 Játék 58
- 14.2 Két résztvevős játékok 58

15 Saját fényképek, videók és zenei tartalmak 60

- 15.1 USB csatlakozású eszközről vagy hálózati számítógépről 60
- 15.2 Wi-Fi Miracast 61

16 TV-műsor szüneteltetése 64

17 Felvételek 65

- 17.1 Amire szüksége lesz 65
- 17.2 Műsor felvétele 65
- 17.3 Felvétel megnézése 66

18 Skype 67

- 18.1 Tudnivalók a Skype-ról 67
- 18.2 Amire szüksége lesz 67
- 18.3 A Skype használatának megkezdése 67
- 18.4 Skype-menü 68

18.5	Adatlap	69	27.2	Képernyő ápolása	117
18.6	Partnerlista	69	28	Használati feltételek, szerzői jogok és licenck	118
18.7	Hívás a Skype segítségével	70	28.1	Használati feltételek	118
18.8	Skype-egyenleg	72	28.2	Szerzői jogok és licenck	118
18.9	Skype-beállítások	72			
18.10	Kijelentkezés	73			
18.11	A Skype bezárása	74			
18.12	Használati feltételek és adatvédelmi irányelvek	74			
19	Smart TV	75			
19.1	Tudnivalók a Smart TV-ről	75			
19.2	Amire szüksége lesz	75			
19.3	A Smart TV beállítása	75			
19.4	Smart TV alkalmazások	75			
19.5	A Smart TV visszaállítása	77			
20	Multi room	78			
20.1	Tudnivalók a Multi room funkcióról	78			
20.2	Amire szüksége lesz	78			
20.3	A Multi room funkció használata	78			
21	Megosztás...	80			
22	MyRemote alkalmazás	81			
22.1	Tudnivalók a MyRemote alkalmazásról	81			
22.2	Amire szüksége lesz	81			
22.3	Az alkalmazás letöltése	82			
22.4	Alkalmazásmenü	82			
22.5	Az alkalmazás funkciói	82			
23	Beállítások	86			
23.1	Beállítás menü	86			
23.2	Képek	87			
23.3	Hang	91			
23.4	Ambilight	95			
23.5	Univerzális hozzáférés	98			
24	Termékjellemzők	101			
24.1	Környezetvédelem	101			
24.2	Nem műholdas TV-vétel	102			
24.3	Műholdas TV-vétel	102			
24.4	Kijelző	102			
24.5	Tápellátás	103			
24.6	Méreték és tömegadatok (7500-as sorozat)	103			
24.7	Méreték és tömegadatok (7100-as sorozat)	103			
24.8	Méreték és tömegadatok (6600/6700-as sorozat)	104			
24.9	Méreték és tömegadatok (6500-as sorozat)	104			
24.10	Csatlakoztathatóság a három oldalsó csatlakozóra	105			
24.11	Csatlakoztathatóság a két oldalsó csatlakozóra	105			
24.12	Multimédiás	105			
25	Szoftver	107			
25.1	Szoftverfrissítés	107			
25.2	Szoftververzió	107			
25.3	Nyílt forráskódú szoftver	107			
25.4	Open source license	108			
26	Hibaelhárítás és támogatás	113			
26.1	Hibaelhárítás	113			
26.2	Reg.	114			
26.3	Súgó	114			
26.4	Online támogatás	115			
26.5	Vevőszolgálat, szerviz	115			
27	Biztonság és karbantartás	116			
27.1	Biztonság	116			

Az új TV-készülékem

Ultra HD TV

Ez a TV a normál HD kijelzőknél négyszer jobb felbontást kínál **Ultra HD** kijelzővel rendelkezik. Az Ultra HD technológia 8 millió pixelt jelent, ami a legtisztább és legéletszerűbb TV-képet biztosítja az Ön számára.

Az új **Ultra Pixel HD Engine** folyamatosan gondoskodik a bejövő TV-jelek Ultra HD felbontásúvá konvertálásáról. Így Ön már a bekapcsolás pillanatától fogva élvezheti TV-készülékének elképesztő képminőségét. A HDMI 4 csatlakozáson keresztül natív Ultra HD tartalmakat nézhet. Az Ultra HD technológia nagyképernyőn is kristálytisza és éles képet és emlékezetes tévénézési élményt nyújt Önnek.



- Csak Ultra HD kijelzővel rendelkező TV-készülékek esetén

Smart TV

Csatlakoztassa ezt a **Philips Smart LED TV** készüléket az Internetre, és fedezze fel a televíziózás új világát. A TV-készüléket csatlakoztathatja a routerhez hálózati kábellel, de vezeték nélküli Wi-Fi kapcsolatra is lehetőség van.

Amikor a TV csatlakoztatva van az otthoni hálózatra, okostelefonnal fényképeket jeleníthet meg a TV-készüléken, lejátszhatja a számítógépen tárolt videóit, vagy vezérelheti a TV-t a táblagépéről.

Ha a TV csatlakoztatva van az Internetre, online videotékákból kölcsönözött videókat nézhet, elolvashatja az online TV-műsorkalauzt, vagy rögzítheti kedvenc tévéműsorát USB-merevlemezre.

A Smart TV-alkalmazások különböző szórakoztató és kényelmi szolgáltatások széles skálájával szolgálják az Ön szórakozását.

A **Súgóban** nyomja meg a **— Kulcsszavak** gombot, és keresse a **Smart TV** témakört további információkért.

App gallery (App galéria)

Nyissa meg a Smart TV **App galéria** menüpontját az alkalmazások – a TV-re szabott webhelyek gyűjteményének – böngészéséhez.

Találhat alkalmazást a YouTube-videókhoz, az országos napilapokhoz, az online fényképalbumokhoz, a Facebookhoz, a Twitterhez stb.

Rendelkezésre állnak alkalmazások az online videotékából történő filmkölcsönzéshez, de találhat olyan alkalmazást is, melynek segítségével megnézheti az elszalasztott műsorokat.

Ha az App galéria lehetőségnél nem találja, amit keresett, böngéssze a világhálót a TV-ről.

A **Súgóban** nyomja meg a **— Kulcsszavak** gombot, és keresse az **App galéria** témakört további információkért.

Kölcsönzött videók

Kölcsönzött videók megtekintéséhez ki sem kell lépnie otthonából.

Egyszerűen csak kölcsönözze ki a legújabb filmet a helyi online videotékából.

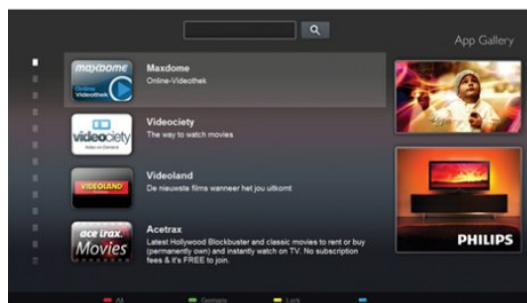

Indítsa el a Smart TV készüléket, és adja hozzá a videotéka-alkalmazást a Smart TV kezdőoldalához.

Nyissa meg a videotéka-alkalmazást, hozzon létre saját fiókot, válassza ki a kívánt filmet, és indítsa el a lejátszást.

Nem kell többé a letöltéssel bajlódnia, a filmeket azonnal megtekintheti*.

A **Súgóban** nyomja meg a **— Kulcsszavak** gombot, és keresse a **Kölcsönzött videók** témakört további információkért.

* A kiválasztott videotéka videostreaming szolgáltatásától függően.

Közösségi hálózatok

Ismerősei üzeneteinek megtekintéséhez nem kell bekapcsolnia a számítógépet.

A Smart TV megnyitása után válassza ki a használni kívánt **közösségi hálózat** oldalát, és válaszolja meg üzeneteit a foteleból.



A Smart TV támogatja a népszerű Facebook és Twitter közösségi hálózatokat.

A **Súgóban** nyomja meg a **— Kulcsszavak** gombot, és keresse az **App galéria** témakört további információkért.

Ambilight+hue

Az **Ambilight+hue** funkcióval beállíthatja, hogy a **Philips hue** lámpák kövessék a TV Ambilight színeit.

A Philips hue lámpák az egész szobára kiterjesztik az Ambilight fényhatást. Ha még nem rendelkezik Philips hue lámpákkal, vásárolja meg a **Philips hue kezdőcsomagot** (tartalma egy hue híd és 3 hue izzó), és telepítse az izzókat és a hidat. További Philips hue izzókat külön vásárolhat.



- Csak az Ambilight technológiával rendelkező TV-készülékeknél.

Skype

A **Skype™** használatával ingyenesen kezdeményezhet videohívásokat televíziójáról.

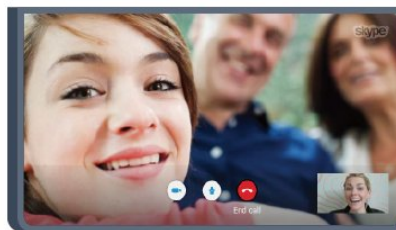

A világ bármely tájáról felhívhatja és láthatja ismerőseit. Videohívás kezdeményezéséhez beépített mikrofonnal rendelkező kamerára és gyors internetkapcsolatra van szükség. Egyes Philips TV-készülékek beépített kamerával és mikrofonnal rendelkeznek.

A **Súgóban** nyomja meg a **— Kulcsszavak** gombot, és keresse a **Skype** témakört további információkért.

Okostelefonok és táblagépek

Ha szeretné okostelefonját vagy táblagépét TV-távvezérlőként vagy médiavezérlőként használni, töltsse le a **Philips MyRemote** alkalmazást okostelefonjának vagy táblagépének internetes áruházából.



TV-készülékét okostelefonjáról vagy táblagépéről is működtetheti: csatornát válthat vagy beállíthatja a hangerőt. A MyRemote alkalmazás segítségével fényképeket, zenét vagy videókat küldhet telefonjával vagy táblagépével a számítógépről a TV-készülékre. A táblagépen lévő MyRemote alkalmazással ezenkívül egyetlen érintéssel megjelenítheti a TV-műsorkalauzt, elolvashatja a műsorok leírását, és átkapcsolhatja a TV-készüléket egy tetszőleges csatormára. A MyRemote alkalmazás iOS és Android esetén érhető el.

A **Súgóban** nyomja meg a **— Kulcsszavak** gombot, és keresse a **MyRemote alkalmazás** témakört további információkért.

Pause TV funkció és felvételkészítés

Ha **USB-merevlemez** csatlakoztat TV-készülékéhez, a digitális TV-csatornák adását megállíthatja és rögzítheti.



Szüneteltesse a TV-adást, miközben felveszi a telefont, vagy egyszerűen csak tartson szünetet a sportközvetítés közben, és a TV felveszi az adást az USB merevlemezre. Az adás megtekintését folytathatja később bármikor.

Ha USB merevlemez van csatlakoztatva a készülékhez, digitális adásokat is rögzíthet. A műsor nézése közben is készíthet felvételt, valamint későbbi műsorok felvételét is ütemezheti.

A **Súgóban** nyomja meg a **— Kulcsszavak** gombot, és keresse a **TV-műsor megállítása** vagy a **Rögzítés** témakört további információkért.

Játék

Ha a főmenüben kiválasztja játékkonzolját, a TV automatikusan a játékra hangolt beállításokra kapcsol.

Ha több résztvevős játékot játszik osztott képernyős módban, beállíthatja a TV-készüléket úgy, hogy mindkét képernyőt egyszerre teljes képernyőként jelenítse meg. Így mindkét játékos jobban tud koncentrálni saját játékmenetére.



Player 1



Player 2

A TV 3D technológiával jeleníti meg a két képernyőt egyszerre. Ha két résztvevős játékot szeretne játszani két különböző teljes képernyős képpel, akkor mindkét játékos számára szükség van 3D szemüvegre.

A **Súgóban** nyomja meg a **— Kulcsszavak** gombot, és keresse a **Játékkonzol** vagy **Kétszereplős játékok** témakört további információkért.

EasyLink

Az **EasyLink** használatával csatlakoztatott eszközöket, például Blu-ray lejátszót vezérelhet a TV távvezérlőjével.

Az EasyLink a HDMI CEC szabvány használatával kommunikál a csatlakoztatott eszközökkel.

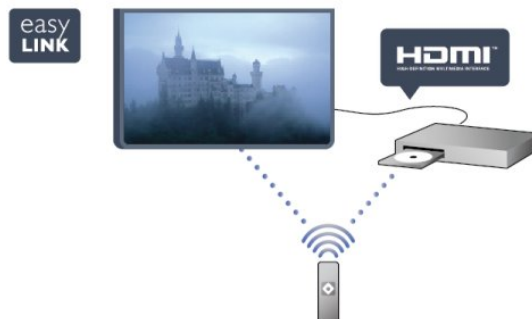

A **Súgóban** nyomja meg a **— Kulcsszavak** gombot, és keresse az **EasyLink** témakört további információkért.

Üzembe helyezés

2.1

Biztonsági utasítások elolvasása

A TV-készülék használata előtt olvassa el a biztonsági utasításokat.

A Súlyban lépjen a **Biztonság és karbantartás > Biztonság** pontra.

2.2

TV-állvány vagy falra szerelés

TV-állvány

A TV-állvány szerelési utasításait a TV-készülékhez mellékelt Gyors üzembe helyezési útmutatóban találja. Ha elveszítette az útmutatót, letöltheti a www.philips.com honlapról.

A TV típusjelével megkeresheti a letölthető Gyors üzembe helyezési útmutatót.

Falra szerelés

A TV-készülék fel van készítve (külön megvásárolható) VESA-kompatibilis fali konzolra történő felszereléshez.

Fali konzol vásárlásakor használja a következő VESA-kódot:

A konzol biztonságos rögzítéséhez használjon az ábrán jelölt hosszúságú csavarokat.

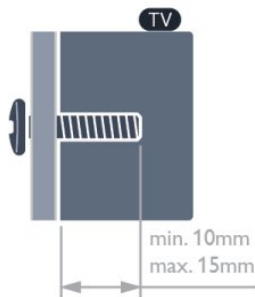

- 7500-as sorozatú 42"-os/47"-os/55"-os/65"-os TV-készülékek esetén
VESA MIS-F 400x400, M6
- 7179/7189/7199-es sorozatú 42"-os/47"-os/55"-os/65"-os TV-készülékek esetén
VESA MIS-F 400x400, M6
- 7100-as sorozatú 42"-os/47"-os TV-készülékek esetén
VESA MIS-F 300x300, M6
- 7100-as sorozatú 55"-os TV-készülékek esetén
VESA MIS-F 400x400, M6

- 6800-as sorozatú 58"-os TV-készülékek esetén
VESA MIS-F 400x400, M6
- 6800-as sorozatú 50"-os TV-készülékek esetén
VESA MIS-F 400x200, M6
- 6800-as sorozatú 40"-os TV-készülékek esetén
VESA MIS-F 200x100, M6
- 6700-as sorozatú 40"-os/48"-os TV-készülékek esetén
VESA MIS-F 400x200, M6
- 6600-as sorozatú 55"-os/65"-os TV-készülékek esetén
VESA MIS-F 400x400, M6
- 6600-as sorozatú 40"-os/48"-os TV-készülékek esetén
VESA MIS-F 400x200, M6
- 6500-as sorozatú 55"-os TV-készülékek esetén
VESA MIS-F 400x400, M6
- 6500-as sorozatú 32"-os/42"-os/47"-os TV-készülékek esetén
VESA MIS-F 400x200, M6
- 6400-as sorozatú 55"-os TV-készülékek esetén
VESA MIS-F 400x400, M6
- 6400-as sorozatú 40"-os/48"-os TV-készülékek esetén
VESA MIS-F 400x200, M6

Vigyázat

A TV falra szereléséhez speciális szakértelem szükséges, és csak képezett szakember végezheti. A TV falra szerelésének meg kell felelnie a TV súlya szerinti biztonsági szabványoknak. A TV-készülék elhelyezése előtt olvassa el a biztonsági tudnivalókat is. TP Vision Europe B.V. nem vállal felelősséget a helytelen rögzítésből adódó balesetekért vagy sérülésekért.

2.3

Tanácsok az elhelyezéssel kapcsolatban

- Úgy helyezze el a készüléket, hogy a képnyomóra ne essen közvetlen fény.
- Az Ambilight hatás érvényesüléséhez legjobb a sötét környezet.*
- A faltól legfeljebb 15 cm-re helyezze el a TV-készüléket.
- A TV-nézés ideális távolsága a képnyomóátló hosszának 3-szorosa. Amikor leül, szemének egy szintben kell lennie a képnyomó közepével.



* Az Ambilight funkció csak Ambilight technológiával ellátott TV-készülékek esetén áll rendelkezésre.

Tápkábel

- Csatlakoztassa a tápkábelt a TV-készülék hátulján található **POWER** csatlakozóba.
- Ellenőrizze, hogy a tápkábel stabilan illeszkedik-e a csatlakozóba.
- Gondoskodjon róla, hogy a csatlakozódugó a fali aljzatnál mindig hozzáférhető maradjon.
- A tápkábel kihúzásakor soha ne a kábelt, hanem a csatlakozódugót húzza.

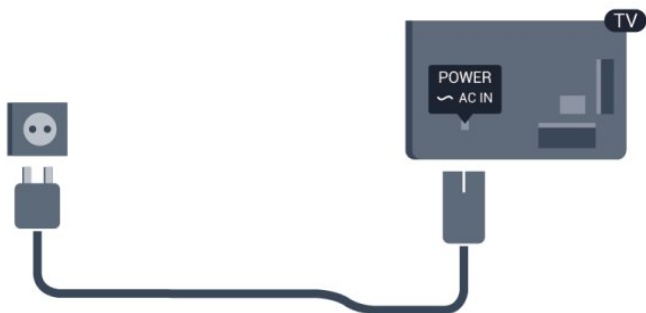

Bár ez a TV-készülék rendkívül keveset fogyaszt készenléti üzemmódban, energiatakarékossági megfontolásból húzza ki a hálózati kábelt, ha hosszabb ideig nem használja a készüléket.

A **Súgóban** nyomja meg a **Kulcsszavak** gombot, és keresse a Bekapcsolás témakört a TV-készülék be-, illetve kikapcsolására vonatkozó további információkért.

Antennakábel

Illessze az antenna csatlakozódugóját stabilan a TV-készülék hátulján található **ANTENNA** foglalatba.

Csatlakoztathatja saját antennáját, vagy antennaelosztó rendszerből érkező jelet is foghat. Használjon 75 ohmos, koaxiális IEC RF antennacsatlakozót.

Ezt az antennacsatlakozót DVB-T és DVB-C bemeneti jelekhez használja.



Műholdvevő antenna

Illessze az F típusú műholdas csatlakozót a TV-készülék hátulján található **SAT** műholdas csatlakozóba.

- Csak a beépített műholdas vevőegységgel rendelkező TV-készülékeknél.



Hálózat

3.1

Vezeték nélküli hálózat

Amire szüksége lesz

Ha a TV készüléket vezeték nélkül csatlakoztatja az Internethez, akkor vezeték nélküli routerre van szüksége. Használjon nagysebességű (szélessávú) internetkapcsolatot.



Hálózati eszközök

A TV-készülék képes a vezeték nélküli hálózaton található más eszközökhöz, például számítógépekhez vagy okostelefonokhoz csatlakozni. Microsoft Windows vagy Apple OS X operációs rendszert futtató számítógépeket használhat.

Fájlmegosztás

Ezen a TV-készüléken megnyithatja a számítógépén tárolt fényképeit, zeneszámlákat és videóit. Használja a médiaszerver-szoftverek legújabb verzióit, például a Philips MediaManager*, a Windows Media Player 11, a Twonky™ vagy hasonló szoftvereket.

Telepítse a médiaszerver-szoftvert számítógépére, és állítsa be a médiafájlok TV-készülékkel való megosztására. További információkért olvassa el a médiaszerver-szoftver kézikönyvét. A fájlok TV-készüléken való megtekintéséhez vagy lejátszásához a szoftvernek futnia kell a számítógépén.

* A Philips MediaManager szoftvert a Philips támogatási oldaláról, a www.philips.com/support címről töltheti le.

A kapcsolat kiépítése

Kövesse az 1–5. lépéseket.

- 1. lépés** – Győződjön meg arról, hogy a vezeték nélküli hálózat routere be van-e kapcsolva.
- 2. lépés** – Nyomja meg a **🏠** gombot, válassza a **Beállítás** lehetőséget, majd nyomja meg az **OK** gombot.
- 3. lépés** – Válassza a **Csatlakozás hálózathoz** lehetőséget, és nyomja meg az **OK** gombot.

- 4. lépés** – Válassza a **Csatlakozás** lehetőséget, és nyomja meg az **OK** gombot.
- 5. lépés** – Válassza a **Vezeték nélküli** lehetőséget, és nyomja meg az **OK** gombot.
- 6. lépés** – Válassza a **Keresés** lehetőséget a vezeték nélküli hálózat kereséséhez. Ha WPS (Wi-Fi Protected Setup) funkcióval rendelkező routert használ, választhatja a **WPS** lehetőséget. Adja meg a kívánt beállítást, és nyomja meg az **OK** gombot.

• Szkenelés, letapogatás

Válassza a **Keresés** lehetőséget a vezeték nélküli hálózat (vezeték nélküli router) kereséséhez. A TV-készülék több vezeték nélküli hálózatot is találhat a közelben.

• WPS

Ha routere rendelkezik WPS funkcióval, a routert keresés nélkül, közvetlenül is csatlakoztathatja. Menjen a routerhez, és nyomja meg a WPS gombot, majd 2 percen belül térjen vissza a TV-készülékhez. Ezután nyomja meg a **Csatlakozás** gombot a csatlakozáshoz.

Ha a vezeték nélküli hálózat WEP titkosítást használó eszközöket tartalmaz, a WPS nem használható.

Ha **WPS PIN-kódot** kell használnia a csatlakozáshoz, akkor válassza a **Keresés** lehetőséget a WPS helyett.

- 7. lépés** – A talált hálózatok listájából válassza ki az Ön vezeték nélküli hálózatát, és nyomja meg az **OK** gombot.

Ha hálózata nincs a listában, mert a hálózatnév rejtett (a routeren kikapcsolta az SSID sugárzását), válassza a **Kézi bevitel** lehetőséget a hálózatnév saját kezű beírásához.

- 8. lépés** – A router típusától függően most beírhatja a titkosítási kulcsot (WEP, WPA vagy WPA2). Ha ehhez a hálózathoz már korábban megadta a titkosítási kulcsot, akkor választhatja a **Tovább** lehetőséget az azonnali csatlakozáshoz.

Ha routere támogatja a WPS vagy a WPS PIN funkciót, választhatja a **WPS**, a **WPS PIN** vagy a **Normál** lehetőséget. Adja meg a kívánt beállítást, és nyomja meg az **OK** gombot.

• Standard

Válassza a **Standard** lehetőséget a titkosítási kulcs (jelszó vagy biztonsági kulcs) saját kezű beírásához. A titkosítási kulcs beírásához a távvezérlő billentyűzetét használhatja. A kulcs megadása után nyomja meg a **Csatlakozás** gombot.

• WPS PIN

Biztonságos WPS-kapcsolat PIN kóddal történő beállításához válassza a **WPS PIN** lehetőséget, és nyomja meg az **OK** gombot. Írja le a megjelenő 8-jegyű PIN-kódot, és írja be azt a router szoftverébe a számítógépén. Térjen vissza a TV-készülékhez, és nyomja meg a **Csatlakozás** gombot. Arról, hogy a router szoftverében hol kell megadni a PIN-kódot, a router kézikönyvéből tájékozódhat.

- 9. lépés** – Sikeres kapcsolódás esetén üzenet jelenik meg.

Hálózati konfiguráció

Ha a kapcsolódás nem sikerül, ellenőrizze a router DHCP beállítását. A DHCP beállításnak **bekapcsoltnak** kell lennie. Ha Ön tapasztalt felhasználó, és a hálózatot statikus IP-címekkel szeretné beállítani, adja meg a Statikus IP beállítást a TV-

készüléken.

A TV-készülék statikus IP-címre történő beállításához nyomja meg a **⏠** gombot, válassza a **Beállítás** lehetőséget, majd nyomja meg az **OK** gombot. Válassza a **Hálózati beállítások > Hálózati beállítások > Hálózati konfiguráció > Statikus IP** menüpontot. Miután a menüben kiválasztotta a Statikus IP beállítást, megadhatja az IP-címet és a többi szükséges beállítást ugyanezen a menüben belül a **Statikus IP-konfiguráció** menüpontban.

Hálózati problémák

A vezeték nélküli hálózat nem található vagy zavarják

- A közelben működő mikrohullámú sütők, DECT-telefonok és más Wi-Fi 802.11b/g/n eszközök zavarhatják a vezeték nélküli hálózatot.
- Ellenőrizze, hogy a hálózati tűzfalak engedélyezik-e a TV-készülék vezeték nélküli elérését.
- Ha otthonában nem működik megfelelően a vezeték nélküli hálózat, próbálja meg a vezeték hálózat beállítását.

Nem működik az internet

- Ha a routerrel való kapcsolat rendben van, ellenőrizze, hogy a router csatlakozik-e az Internethez.

A számítógép és az internetkapcsolat lassú

- Olvassa el a vezeték nélküli router kézikönyvét a belső térben való hatótávolságot, az átviteli sebességet és a jelminőséggel kapcsolatos egyéb tényezőket illetően.
- A routerhez nagysebességű (szélessávú) internetkapcsolatot használjon.

3.2

vezetékes hálózat

Amire szüksége lesz

A TV-készülék internetre történő csatlakoztatásához hálózati **routerre** van szükség. Használjon nagy sebességű (szélessávú) internetkapcsolattal rendelkező routert.



Fájlmegosztás

Ezen a TV-készüléken megnyithatja a számítógépén tárolt fényképeit, zeneszárait és videóit. Használja a médiaszerver-

szoftverek legújabb verzióit, például a Philips MediaManager*, a Windows Media Player 11, a Twonky™ vagy hasonló szoftvereket.

Telepítse a médiaszerver-szoftvert számítógépére, és állítsa be a médiafájlok TV-készülékkel való megosztására. További információkért olvassa el a médiaszerver-szoftver kézikönyvét. A fájlok TV-készüléken való megtekintéséhez vagy lejátszásához a szoftvernek futnia kell a számítógépén.

* A Philips MediaManager szoftvert a Philips támogatási oldaláról, a www.philips.com/support címről töltheti le.

A **Súgóban** nyomja meg a **— Kulcsszavak** gombot, és keresse a **Médiaszerver-szoftver, támogatott** témakört a támogatott médiaszerver-szoftverek áttekintéséhez.

A router csatlakoztatása

A router csatlakoztatásához és beállításához kövesse az **1–5.** lépéseket.

- 1 - Csatlakoztassa a routert a TV-készülékhez hálózati kábellel (Ethernet-kábellel**).
- 2 - Ellenőrizze, hogy a router be van-e kapcsolva.
- 3 - Nyomja meg a **⏠** gombot, válassza a **Beállítás** lehetőséget, és nyomja meg az **OK** gombot.
- 4 - Válassza a **Csatlakozás hálózathoz** lehetőséget, és nyomja meg az **OK** gombot.
- 5 - Válassza a **Vezetékes** lehetőséget, majd nyomja meg az **OK** gombot.

A TV-készülék folyamatosan keresi a hálózati kapcsolatot. Sikeres kapcsolódás esetén üzenet jelenik meg.

Hálózati konfiguráció

Ha a kapcsolódás nem sikerül, ellenőrizze a router DHCP beállítását. A DHCP beállításnak **bekapcsoltnak** kell lennie.

Ha Ön tapasztalt felhasználó, és a hálózatot statikus IP-címekkel szeretné beállítani, adja meg a Statikus IP beállítást a TV-készüléken.

Ha a TV-készülék számára a Statikus IP beállítást szeretné megadni, nyomja meg a **⏠** gombot, válassza a **Beállítás** lehetőséget, majd nyomja meg az **OK** gombot.

Válassza a **Hálózati beállítások > Hálózati beállítások > Hálózati konfiguráció > Statikus IP** menüpontot. Miután a menüben kiválasztotta a Statikus IP beállítást, megadhatja az IP-címet és a többi szükséges beállítást ugyanezen a menüben belül a **Statikus IP-konfiguráció** menüpontban.

**Az EMC előírások betartása érdekében árnycsökkentő, FTP 5E kategóriájú Ethernet-kábelt használjon.

3.3

Hálózati beállítások

A hálózati beállítások megnyitásához...

- 1 - Nyomja meg a **⏠** gombot, válassza a **Beállítás** lehetőséget, és nyomja meg az **OK** gombot.

2 - Válassza a **Hálózati beállítások** lehetőséget, majd nyomja meg az **OK** gombot.

- **A hálózat beállításainak megtekintése**

Minden aktuális hálózati beállítás itt jelenik meg. Az IP- és a MAC-cím, a jelerősség, a sebesség, a titkosítási módszer stb.

- **Hálózati beállítások**

- **Hálózat típusa**

Itt adható meg, hogy a hálózat vezetékes vagy vezeték nélküli.

- **Hálózati konfiguráció**

A hálózati konfiguráció beállítása DHCP vagy Statikus IP lehet.

- **Wi-Fi médialejátszás**

Ha multimédia fájlokat szeretne fogadni okostelefonokról és táblagépekről, kapcsolja be a DMR beállítást.

- **Statikus IP-konfiguráció**

Ha a Statikus IP lehetőséget választotta a Hálózati beállítások menüben, itt adhatja meg a statikus IP-cím minden szükséges beállítását.

- **Wi-Fi Miracast**

A Wi-Fi Miracast funkcióval kapcsolatos további információkért nyomja meg a **— Kulcsszavak** gombot, és keresse a **Wi-Fi Miracast™** témakört.

- **Wi-Fi direct csoport visszaállítása**

A Miracast funkcióval használt, csatlakoztatott és blokkolt készülékek listájának törlése.

- **Wi-Fi Smart Screen**

A Wi-Fi Smart Screen funkcióval kapcsolatos további információkért nyomja meg a **— Kulcsszavak** gombot, és keresse a **MyRemote alkalmazás, Wi-Fi Smart Screen** témakört.

- **MyRemote rögzítés**

TV-felvételek távoli kezelése okostelefonról vagy táblagépről.

- **TV-hálózat neve**

Ha hálózatában több TV-készülék is található, itt átnevezheti a TV-készülékeket.

- **Netflix-beállítások**

Netflix-beállítások módosítása.

- **Internetes memória törlése**

Az Internetes memória törlése művelettel törölheti a TV-készüléken tárolt összes internetes fájlt. Törli a Philips Smart TV

regisztrációját és a szülői besorolás beállításait, a videotéka-alkalmazás bejelentkezéseit, a Smart TV alkalmazás kedvenc programjait, az internetes könyvjelzőket és előzményeket. Az interaktív MHEG-alkalmazások is menthetnek úgynevezett „cookie-kat” a TV-készülékre. Ezek a fájlok is törlődnek.

Csatlakozók

4.1

Tanácsok a csatlakoztatáshoz

Csatlakoztatási útmutató

A készülékeket mindig a lehető legjobb minőségű kapcsolaton keresztül csatlakoztassa a TV-készülékhez. Továbbá használjon jó minőségű kábeleket a megfelelő kép- és hangátvitel érdekében.

Ha segítségre van szüksége ahhoz, hogy több készüléket csatlakoztasson a TV-hez, lapozza fel a Philips TV csatlakoztatási útmutatóját. Az útmutató információkat nyújt a csatlakoztatás módjáról és a használandó kábelekről.

Látogasson el a www.connectivityguide.philips.com weboldalra.

Antenna

Ha beltéri egységgel (digitális vevőegységgel) vagy felvevőkészülékkel rendelkezik, az antennakábelekkel a beltéri egységen vagy a felvevőkészüléken keresztül vezesse az antennajeleket a TV-készülékbe. Ily módon az antenna és a beltéri egység további csatornákat tud küldeni a felvevőkészüléknek felvételre.

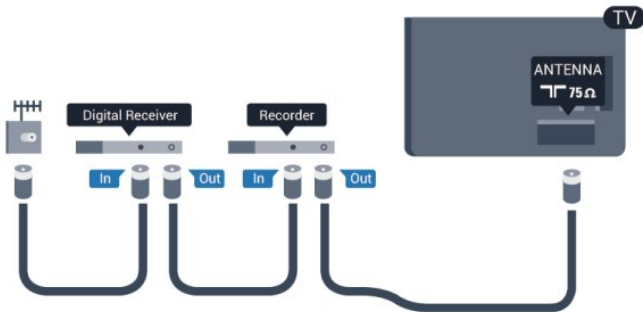

HDMI

HDMI CEC

A HDMI csatlakozás a legjobb kép- és hangminőség garanciája. A HDMI kábel kép- és hangjeleket egyaránt továbbít. Használjon HDMI kábelt a nagy felbontású (HD) vagy ultra HD (UHD) TV-jelekhez. A legjobb minőségű jelátvitel érdekében válasszon 5 méternél nem hosszabb, nagy átviteli sebességű HDMI kábelt.

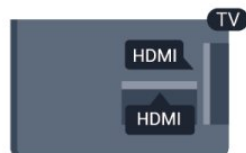

EasyLink HDMI CEC

Ha készülékei HDMI kapcsolaton keresztül csatlakoznak, és rendelkeznek EasyLink funkcióval, akkor a készülékeket a TV távvezérlőjével is működtetheti. Az EasyLink HDMI CEC funkciót be kell kapcsolni a TV-készüléken és a csatlakoztatott készüléken is.

Az EasyLink használatával kapcsolatos további információkért nyomja meg a **Kulcsszavak** gombot, és keresse az **EasyLink CEC** témakört.

DVI-HDMI

Ha a készülék csak DVI csatlakozással rendelkezik, használjon DVI-HDMI adaptert. Használja az egyik HDMI csatlakozót, és a hangátvitelhez csatlakoztasson L/R audiókábelt (3,5 mm-es mini jack csatlakozó) a TV-készülék hátoldalán található audiobemeneti csatlakozóaljzathoz.

Másolásvédelem

A DVI és HDMI kábelek támogatják a HDCP (Nagy sávszélességű digitális tartalomvédelem) protokollt. A HDCP egy másolásvédelmet biztosító jel, amely megakadályozza a DVD és Blu-ray lemezek tartalmának másolását. DRM (Digitális jogok kezelése) néven is szoktak rá hivatkozni.

HDMI ARC

A TV minden HDMI csatlakozója el van látva HDMI ARC (visszirányú audio-) csatornával.

Ha a készülék, jellemzően házimozirendszer (HTS), HDMI ARC-csatlakozással is rendelkezik, csatlakoztathatja a TV bármely HDMI csatlakozójához. A HDMI ARC csatlakozás használata esetén nincs szükség külön audiókábelre, amely a TV-készülék képeéhez tartozó hangot a házimozirendszerhez továbbítja. A HDMI ARC csatlakozás ugyanis mindkét jelet átviszi. A házimozirendszer csatlakoztatásához a TV bármely HDMI csatlakozóját használhatja, de az ARC egyszerre csak 1 készülék/csatlakozás számára áll rendelkezésre.

Ha ki szeretné kapcsolni az ARC funkciót a HDMI csatlakozókon, nyomja meg a **🏠** gombot, válassza a **Beállítás** lehetőséget, majd nyomja meg az **OK** gombot.

Válassza a **TV-beállítások > Hang > Speciális > HDMI ARC** beállítást.

HDMI Ultra HD

Ez a TV lehetőséget nyújt Önnek natív Ultra HD felbontással - 3840x2160 pixel - rögzített vagy készített videók megtekintésére.

Csatlakoztasson egy Blu-ray lemezejátszót, játékkonzolt vagy számítógépet, amelyik képes Ultra HD videók **HDMI** csatlakozáson keresztül történő lejátszására. A csatlakozáshoz használjon nagy átviteli sebességű HDMI kábelt. A HDMI UHD csatlakozás rendelkezhet ARC (visszirányú audio-) csatornával, és nem támogatja a 3D-t.

HDMI[®]
HIGH-DEFINITION MULTIMEDIA INTERFACE

ULTRA
HD
2160p



- Csak Ultra HD kijelzővel rendelkező TV-készülékek esetén

Y Pb Pr - Audio L R

Az Y Pb Pr – komponens videó kiváló minőségű csatlakozást biztosít. Az YPbPr csatlakozás használható nagy felbontású (HD) TV-jelekhez. Az Y Pb és Pr csatlakozások melletti Audio L/R csatlakozót használja a hangátvitelhez.

- Az Y azonos csatlakozót használ a CVBS-sel.
- A komponens és kompozit kábelek ugyanazokat az audiocsatlakozókat használják.



- Csak komponens csatlakozóval rendelkező TV-készülékek esetén.

CVBS - Audio L R

CVBS - A kompozit videó kiváló minőségű csatlakozást biztosít. A CVBS csatlakozás használható nagy felbontású (HD) TV-jelekhez. A CVBS csatlakozó melletti Audio L/R csatlakozót használja a hangátvitelhez.

- Az Y azonos csatlakozót használ a CVBS-sel.
- A komponens és kompozit kábelek ugyanazokat az audiocsatlakozókat használják.

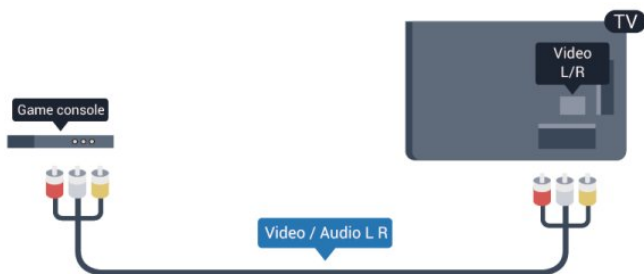

- Csak komponens/kompozit csatlakozóval rendelkező TV-

készülékek esetén.

Scart

A SCART jó minőségű csatlakozás. A SCART csatlakozás használható CVBS és RGB videojelekhez, de nagy felbontású (HD) TV-jelekhez nem. A SCART csatlakozás video- és audiojeleket is továbbít.

Készüléke csatlakoztatásához használja a SCART adapterkábelt.



Optikai audiokimenet

Az optikai audiokimenet kiváló minőségű audiocsatlakozás. Az optikai csatlakozás képes 5.1 csatornás audioátvitelre. Ha az eszköz (általában házimozirendszerek) nem rendelkezik HDMI ARC csatlakozással, akkor használhatja ezt a csatlakozást a házimozirendszer optikai audiobemeneti csatlakozójával. Az optikai audiokimeneti csatlakozás a TV hangját továbbítja a házimozirendszernek.



Az audiokimeneti jel típusát beállíthatja úgy, hogy megfeleljen a házimozirendszer audiojellemzőinek.

További információkért nyomja meg a **Kulcsszavak** gombot, és keresse az **Audiokimenet beállításai** témakört.

Ha a hang és a képernyőn látható kép nincs szinkronban, beállíthatja az audio-videó szinkronizálást.

További információkért nyomja meg a **Kulcsszavak** gombot, és keresse az **Audió-videó szinkronizálás** témakört.

EasyLink HDMI CEC

EasyLink

Az EasyLink használatával a csatlakoztatott eszközöket a TV távvezérlőjével működtetheti. Az EasyLink a HDMI CEC (Consumer Electronics Control) szabvány használatával kommunikál a csatlakoztatott készülékekkel. A készülékeknek támogatniuk kell a HDMI CEC szabványt, valamint HDMI csatlakozással kell őket a TV-készülékhez csatlakoztatni.

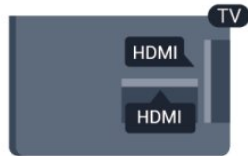

EasyLink beállítás

A TV-készüléken alapértelmezés szerint be van kapcsolva az EasyLink funkció. Győződjön meg róla, hogy a csatlakoztatott EasyLink-készülékeken minden HDMI CEC beállítás megfelelően meg van-e adva. Más márkájú készülékeken lehetséges, hogy az EasyLink nem működik.

HDMI CEC más márkák esetén

A HDMI CEC funkciónak különböző márkák esetén más az elnevezése. Néhány példa: Anynet, Aquos Link, Bravia Theatre Sync, Kuro Link, Simplink és Viera Link. Nem minden márka kompatibilis teljes mértékben az EasyLink funkcióval.

A példaként felsorolt HDMI CEC márkanevek a megfelelő tulajdonosok tulajdonát képezik.

Készülékek működtetése

A HDMI csatlakozással csatlakoztatott és az EasyLink használatával beállított készülékek működtetéséhez válassza ki a készüléket – vagy az ahhoz tartozó tevékenységet – a TV-csatlakozások listájából. Nyomja meg a **SOURCES** gombot, válassza ki a HDMI csatlakozással csatlakoztatott készüléket, és nyomja meg az **OK** gombot.



A készülék kiválasztása után a TV távvezérlőjével vezérelheti a készüléket. A **HOME** és az **OPTIONS** gombok, valamint egyes TV-gombok jeleit a TV nem adja át a készüléknek.

Ha a szükséges gomb nem szerepel a TV távvezérlőjén, akkor kiválaszthatja azt az Opciók menüből.

Nyomja meg az **OPTIONS** gombot, és válassza a **Kezelőszervek** lehetőséget a menüsorból. Válassza ki a képernyőn a kívánt készülékgombot, majd nyomja meg az **OK** gombot.

A Kezelőszervek menüben lehetséges, hogy egyes különleges gombok nem állnak rendelkezésre.

Megjegyzés: A TV-készülék távirányítójára csak azok a készülékek fognak reagálni, amelyek támogatják az **EasyLink távvezérlő** funkciót.

EasyLink beállítások

A TV-készüléken alapértelmezés szerint be van kapcsolva az összes EasyLink beállítás. Az egyes EasyLink beállításokat egymástól függetlenül is kikapcsolhatja.

EasyLink

Az EasyLink teljes kikapcsolásához...

- 1 - Nyomja meg a **HOME** gombot, válassza a **Beállítás** lehetőséget, és nyomja meg az **OK** gombot.
- 2 - Válassza a **TV-beállítások > Általános beállítások > EasyLink menüpontot, és nyomja meg az OK** gombot.
- 3 - Válassza a **Ki** opciót, majd nyomja meg az **OK** gombot.
- 4 - A menü bezárásához nyomja meg a **BACK** gombot, szükség esetén többször is.

EasyLink távvezérlő

Ha azt szeretné, hogy a készülékek kommunikáljanak, de nem szeretné őket a TV távvezérlőjével vezérelni, akkor külön is kikapcsolhatja az EasyLink távvezérlőt.

Az EasyLink beállítások menüben válassza az **EasyLink távvezérlő** lehetőséget, majd adja meg a **Ki** beállítást.

Pixel Plus kapcsolat

Egyes készülékek, például a DVD- vagy Blu-ray lejátszók önálló képminőség-feldolgozó funkcióval rendelkezhetnek. A TV-feldolgozással való interferenciából származó képminőség-romlás elkerülése érdekében le kell tiltani az eszközök önálló képfeldolgozó funkcióját. A TV-készülék Pixel Plus kapcsolat funkciója alapértelmezés szerint bekapcsolt állapotban van, és ezáltal letiltja a csatlakoztatott Philips készülék képminőség-feldolgozó funkcióját.

A Pixel Plus kapcsolat kikapcsolásához válassza a **Pixel Plus kapcsolat** lehetőséget az EasyLink beállítások menüben, majd adja meg a **Ki** beállítást.

Automatikus felirat-elcsúsztatás

Ha DVD- vagy Blu-ray lemezt játszik le egy feliratokat támogató Philips lejátszó segítségével, a TV-készülék képes felfelé elcsúsztatni a feliratot. Ennek köszönhetően a felirat látható marad, bármilyen képformátumot választ. A TV-készülékben az Automatikus felirat-elcsúsztatás funkció gyárilag be van kapcsolva. Az Automatikus felirat-elcsúsztatás kikapcsolásához válassza az **Automatikus felirat-elcsúsztatás** lehetőséget az EasyLink beállítások menüben, majd adja meg a **Ki** beállítást.

Készülékek automatikus kikapcsolása

A televíziókészülék beállítható úgy, hogy kikapcsolja a csatlakoztatott HDMI-CEC-kompatibilis készülékeket, ha nem azok képezik az aktív forrást. A televíziókészülék 10 percnyi inaktivitás után készenléti üzemmódba kapcsolja a csatlakoztatott készüléket.

4.3

Közös interfész – CAM

CI+

Ez a TV-készülék fel van készítve a CI+ feltételes hozzáférésre.

A CI+ használatával a helyi digitális TV-szolgáltatók által kínált prémium HD-műsorokat, például filmeket és sportközvetítéseket nézhet. Ezek az adások kódolva vannak, dekódolásukhoz az előfizetett CI+ modulra van szükség.

A digitális TV-szolgáltatók biztosítják a CI+ modult (feltételes hozzáférési modul – CAM), amikor előfizet a prémium programokra. Ezek a programok magas szintű másolásvédelmet alkalmaznak.

A pontos használati feltételekért lépjen kapcsolatba egy digitális TV-szolgáltatóval.

A CAM modulok csatlakoztatásával kapcsolatos további információkért nyomja meg a **Kulcsszavak** gombot, és keresse a **Közös interfész – CAM** témakört.



CAM

CAM modul behelyezése

A CAM modul behelyezése előtt kapcsolja ki a TV-készüléket. Keresse meg a modulon a jelzést, melynek segítségével a modult megfelelően behelyezheti. Ha nem megfelelően helyezi be, megsérülhet a CAM modul és a TV-készülék is.

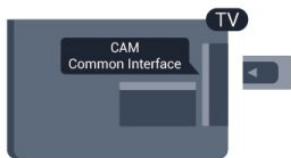

A CAM-kártyát csatlakoztassa a TV-készüléken található közös interfészhez.

A kártya elejét maga felé tartva óvatosan tolja be a CAM-et ütközésig.

Hagyja a kártyát véglegesen a nyílásban.

Néhány percig eltart, amíg a CAM modul aktiválódik. A CAM

modul eltávolításával elérhetetlenné válik műsorszolgáltatás. Ha a CAM a helyén van, és befizette az előfizetési díjat, akkor megtekintheti a TV-adásokat (a csatlakozási módszerek eltérhetnek). A behelyezett CAM kizárólag az adott TV-készülékhez használható.

CAM-beállítások

A CAM TV-adáshoz tartozó jelszavak és PIN-kódok megadásához nyomja meg a **🏠** gombot, válassza a **Beállítás** lehetőséget, majd nyomja meg az **OK** gombot. Válassza a **Csatornabeállítások > Közös interfész** menüpontot. Válassza ki a CAM TV-szolgáltatót, és nyomja meg az **OK** gombot.

4.4

Beltéri egység (STB)

Használjon 2 antennakábelt az antenna beltéri egységhez (digitális vevőegységhez) és TV-készülékhez történő csatlakoztatásához.

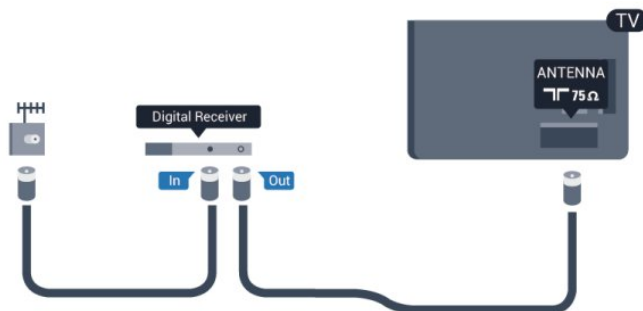

Az antennacsatlakozások mellett HDMI kábellel is kösse össze a beltéri egységet a TV-készülékkel.

Ha a beltéri egység nem rendelkezik HDMI csatlakozással, használhat SCART kábelt is.

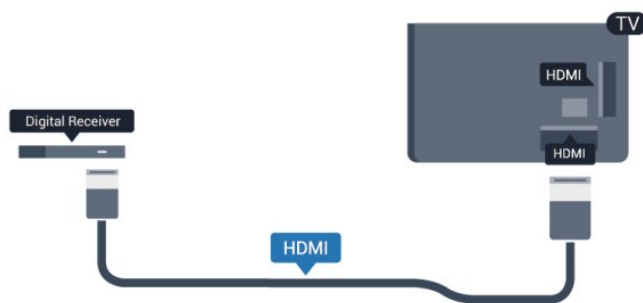

Időzítő kikapcsolása

Ha csak a beltéri egység távvezérlőjét használja, kapcsolja ki ezt az automatikus időzítőt. Ezzel megakadályozhatja, hogy a TV-készülék automatikusan kikapcsoljon, ha a távvezérlőjén 4 órán keresztül nem nyomnak meg egyetlen gombot sem.

A kikapcsolási időzítő kikapcsolásához nyomja meg a **🏠** gombot, válassza a **Beállítás** lehetőséget, majd nyomja meg az **OK** gombot.

Válassza a **TV-beállítások > Általános beállítások > Kikapcsolási időzítő** menüpontot, majd a csúszkán állítsa be a **Ki** értéket.

4.5

Műholdvevő

- Csak a beépített műholdas vevőegységgel rendelkező TV-készülékeknel.

Csatlakoztassa a műholdvevő antenna kábelét a műholdvevő készülékhez.

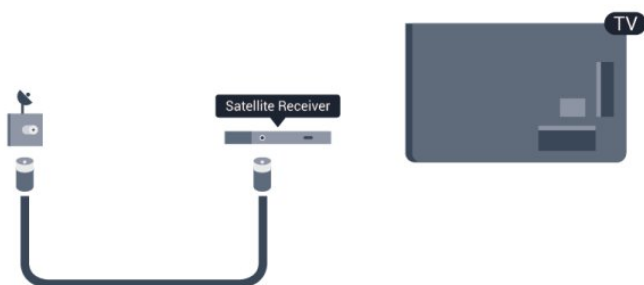

Az antennacsatlakozás mellett HDMI kábellel is kösse össze a készüléket a TV-készülékkel.

Ha a készülék nem rendelkezik HDMI csatlakozással, használhat SCART kábelt is.

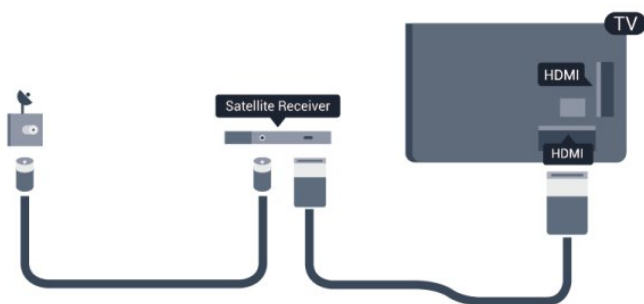

Időzítő kikapcsolása

Ha csak a beltéri egység távvezérlőjét használja, kapcsolja ki ezt az automatikus időzítőt. Ezzel megakadályozhatja, hogy a TV-készülék automatikusan kikapcsoljon, ha a távvezérlőjén 4 órán keresztül nem nyomnak meg egyetlen gombot sem.

A kikapcsolási időzítő kikapcsolásához nyomja meg a **🏠** gombot, válassza a **Beállítás** lehetőséget, majd nyomja meg az **OK** gombot.

Válassza a **TV-beállítások > Általános beállítások > Kikapcsolási időzítő** menüpontot, majd a csúszkán állítsa be a **Ki** értéket.

4.6

Házimozirendszer

Házimozirendszer csatlakoztatása

Használjon HDMI kábelt a háziimozirendszer TV-készülékhez csatlakoztatásához. Csatlakoztathat Philips Soundbar rendszert vagy beépített lemezlejátszóval rendelkező háziimozirendszert. Ha a készülék nem rendelkezik HDMI csatlakozással, használhat SCART kábelt is.

HDMI ARC

Ha a háziimozirendszer rendelkezik HDMI ARC csatlakozással, a TV bármely HDMI aljzatát használhatja csatlakoztatáshoz. A HDMI ARC használata esetén nincs szükség külön audiokábelre. A HDMI ARC csatlakozás mindkét jelet továbbítja. A TV minden HDMI csatlakozása biztosít ARC (visszirányú audiocsatorna-) jelet. A háziimozirendszer csatlakoztatása után azonban a TV csak erre a HDMI csatlakozásra tud ARC jelet küldeni.



Ha a háziimozirendszer nem rendelkezik HDMI ARC csatlakozással, használjon külön optikai audiokábelt (Toslink) a TV hangjának háziimozirendszerre való átviteléhez.



Audió-videó szinkronizálás

Ha a hang és a képernyőn látható kép nincs szinkronban, a legtöbb lemezlejátszóval rendelkező háziimozirendszer esetén késleltetést állíthat be, hogy a hang szinkronba kerüljön a képpel.

További információkért nyomja meg a **— Kulcsszavak** gombot, és keresse az **Audió-videó szinkronizálás** témakört.

Audiokimenet beállítása

Audiokimenet késleltetése

Ha a TV-készülékhez házimozirendszert (HTS) csatlakoztat, a TV-készüléken látható képet és a házimozirendszer által sugárzott hangot szinkronizálni kell.

Automatikus audió-videó szinkronizálás

A legújabb Philips házimozirendszerek esetében az audió-videó szinkronizálás automatikus és mindig hibátlan.

Hangszinkronizálási késleltetés

Egyes házimozirendszerek esetében előfordulhat, hogy az audió-videó szinkronizáláshoz be kell állítani a hangszinkronizálási késleltetést. A házimozirendszeren növelje a késleltetés értékét, amíg a kép és a hang összhangba nem kerül. Előfordulhat, hogy 180 ms késleltetési érték szükséges. Olvassa el a házimozirendszer felhasználói kézikönyvét. Ha a házimozirendszeren beállította a késleltetés értékét, ki kell kapcsolnia a TV-készülék Audiokimenet késleltetése funkcióját.

Az Audiokimenet késleltetése funkció kikapcsolása . . .

1 - Nyomja meg a **▲** gombot, válassza a **Beállítás** lehetőséget, és nyomja meg az **OK** gombot.

2 - Válassza a **TV-beállítások > Hang > Speciális** >

Audiokimenet késleltetése menüpontot.

3 - Válassza a **Ki** opciót, majd nyomja meg az **OK** gombot.

4 - A menü bezárásához nyomja meg a **↩**, gombot, szükség esetén többször is.

Audiokimenet időeltolása

Ha nem tud beállítani késleltetést a házimozirendszeren, a TV-készüléket beállíthatja a hang szinkronizálására. Időeltolást állíthat be, amely kompenzálja a házimozirendszer számára a TV-kép hangjának feldolgozásához szükséges időt. Az értéket 5 ms-os lépésekben állíthatja. A maximális időeltolás –60 ms. Az Audiokimenet késleltetése beállítást be kell kapcsolni.

A hang TV-készüléken történő szinkronizálása . . .

1 - Nyomja meg a **▲** gombot, válassza a **Beállítás** lehetőséget, és nyomja meg az **OK** gombot.

2 - Válassza

a **TV-beállítások > Hang > Speciális > Audiokimenet eltolódása** menüpontot.

3 - Állítsa be a csúszkával a hang időeltolását, majd nyomja meg az **OK** gombot.

4 - A menü bezárásához nyomja meg a **↩**, gombot, szükség esetén többször is.

Audiokimenet formátuma

Ha többcsatornás hangfeldolgozási jellemzőkkel, például Dolby Digital, DTS® vagy hasonló funkciókkal rendelkező

házimozirendszert használ, állítsa az audiokimenet formátumát Többcsatornás értékre. A TV-készülék a Többcsatornás beállítással a TV-csatornák vagy csatlakoztatott lejátszók tömörített többcsatornás hangjelét a házimozirendszerre küldheti. Ha többcsatornás hangfeldolgozással nem rendelkező házimozirendszert használ, válassza a Sztereó beállítást.

Az Audiokimenet formátumának beállítása . . .

1 - Nyomja meg a **▲** gombot, válassza a **Beállítás** lehetőséget, és nyomja meg az **OK** gombot.

2 - Válassza

a **TV-beállítások > Hang > Speciális > Audiokimenet formátuma** menüpontot.

3 - Válassza a **Többcsatornás** vagy a **Sztereó** lehetőséget.

4 - A menü bezárásához nyomja meg a **↩**, gombot, szükség esetén többször is.

Audiokimenet kiegyenlítése

Az Audiokimenet kiegyenlítése funkcióval a házimozirendszer hangerejét a TV-készülék hangerejével egy szintre hozhatja a kettő közötti átkapcsoláshoz. A hangerő különbségét a hangfeldolgozás különbsége okozhatja.

A hangerőkülönbség kiegyenlítése . . .

1 - Nyomja meg a **▲** gombot, válassza a **Beállítás** lehetőséget, és nyomja meg az **OK** gombot.

2 - Válassza

a **TV-beállítások > Hang > Speciális > Audiokimenet kiegyenlítése** menüpontot.

3 - Ha a hangerő különbsége nagy, válassza a **Több** lehetőséget.

Ha kisebb, válassza a **Kevesebb** lehetőséget.

4 - A menü bezárásához nyomja meg a **↩**, gombot, szükség esetén többször is.

Az Audiokimenet kiegyenlítése mind az optikai audiokimenet, mind a HDMI ARC hangjelet érinti.

A házimozirendszer hangjával kapcsolatos problémák

A hangot erős zaj zavarja

Ha csatlakoztatott USB flash meghajtóról vagy számítógépről néz filmet, előfordulhat, hogy a házimozirendszerből érkező hang torz. Ez a zaj akkor hallható, ha az audio- vagy videofájl DTS hanggal rendelkezik, de a házimozirendszer nem képes a DTS hang feldolgozására. A hiba elhárítható, ha a TV **Audiokimenet formátuma** beállításánál a **Sztereó** lehetőséget választja. Nyomja meg a **▲** gombot, és válassza a **Beállítás > TV-beállítások > Hang > Speciális > Audiokimenet formátuma** menüpontot.

Nincs hang

Ha nem hallható a TV hangja a házimozirendszeren keresztül, ellenőrizze a következőket: . . .

- Ellenőrizze, hogy a HDMI kábelt a házimozirendszer **HDMI ARC** aljzatához csatlakoztatta-e. A TV minden HDMI csatlakozója HDMI ARC csatlakozó is.
 - Ellenőrizze, hogy a **HDMI ARC** beállítás **be** van-e kapcsolva a TV-készüléken.
- Nyomja meg a **🏠** gombot, és válassza a **Beállítás > TV-beállítások > Hang > Speciális > HDMI ARC** menüpontot.

4.7

Blu-ray lemezlejátszó

A Blu-ray lejátszót **nagy átviteli sebességű HDMI** kábellel csatlakoztassa a TV-készülékhez.

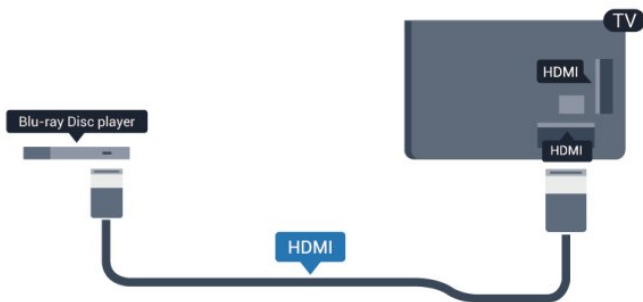

Ha a Blu-ray lejátszó támogatja az EasyLink HDMI CEC funkciót, akkor a lejátszót működtetheti a TV távvezérlőjével is.

Az EasyLink funkcióval kapcsolatos további információkért nyomja meg a **🔴 Kulcsszavak** gombot, és keresse az **EasyLink HDMI CEC** témakört.

4.8

DVD-lejátszó

A DVD-lejátszót HDMI kábellel csatlakoztassa a TV-készülékhez. Ha a készülék nem rendelkezik HDMI csatlakozással, használhat SCART kábelt is.



Ha a DVD-lejátszó HDMI csatlakozáson keresztül csatlakozik a TV-készülékhez, és támogatja az EasyLink CEC funkciót, akkor a lejátszót működtetheti a TV távvezérlőjével is.

Az EasyLink funkcióval kapcsolatos további információkért nyomja meg a **🔴 Kulcsszavak** gombot, és keresse az **EasyLink HDMI CEC** témakört.

4.9

Játék konzol

HDMI

A legjobb minőség elérése érdekében a játékkonzolt nagy átviteli sebességű HDMI kábellel csatlakoztassa a TV-készülékhez

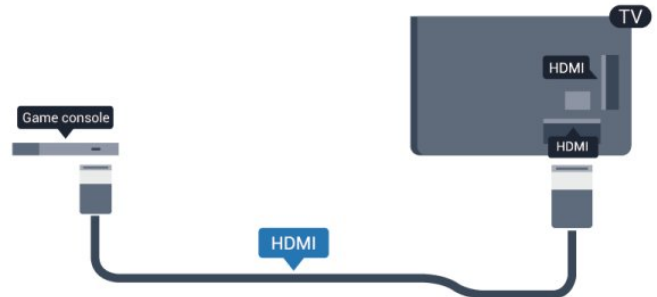

Y Pb Pr - Audio L R

A játékkonzolt komponens videokábel (Y Pb Pr) és L/R audiokábel (L/R) csatlakoztassa a televíziókészülékhez.



- Az Y azonos csatlakozót használ a CVBS-sel.
- A komponens és kompozit kábelek ugyanazokat az audiocsatlakozókat használják.

CVBS - Audio L R / SCART

A játékkonzolt kompozit kábellel (CVBS) és L/R audiokábel csatlakoztassa a televíziókészülékhez.

Ha játékkonzolja csak Video (CVBS) és Audio L/R kimenettel rendelkezik, a SCART csatlakozáshoz használjon Video Audio L/R csatlakozást a SCART adapterhez.

Megjegyzés: a CVBS-SCART adapter nem tartozéka a TV-készüléknek.

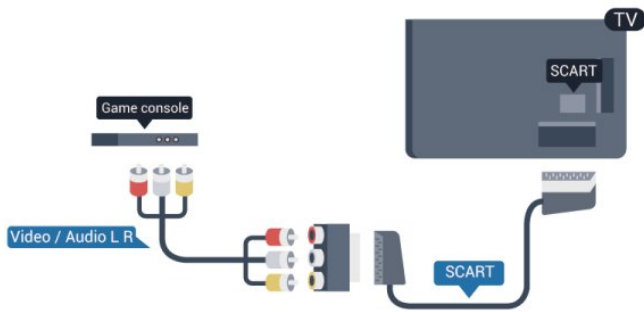

CVBS - Audio L R

A játékkonzolt kompozit kábellel (CVBS) és L/R audiokábellel csatlakoztassa a televíziókészülékhez.

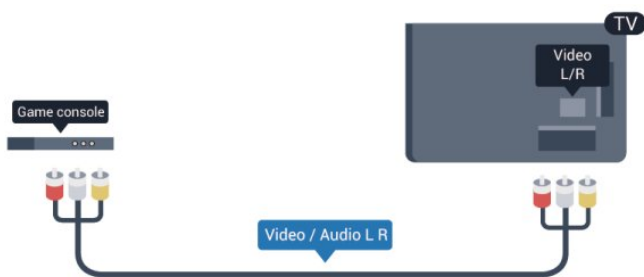

- Az Y azonos csatlakozót használ a CVBS-sel.
- A komponens és kompozit kábelek ugyanazokat az audiocsatlakozókat használják.

4.10

USB-s merevlemez

Amire szüksége lesz

Ha USB merevlemez csatlakoztat a TV-készülékhez, a TV-adásokat szüneteltetheti és rögzítheti. Ez a funkció csak digitális TV-adások (DVB vagy hasonló adások) esetén áll rendelkezésre.

Szüneteltetés

Az adás szüneteltetéséhez USB 2.0-kompatibilis, legalább 32 GB szabad területtel rendelkező merevlemezre van szükség.

Rögzítés

Az adás szüneteltetéséhez és rögzítéséhez legalább 250 GB szabad lemezterületre van szükség.



TV-műsorkalauz

Mielőtt USB merevlemez vásárol a műsorok rögzítéséhez, először győződjön meg arról, hogy országában lehetséges-e rögzíteni a digitális TV-csatornák műsorait.

Nyomja meg a távvezérlő **TV GUIDE** gombját. Ha a TV-műsorkalauz oldalán van **Felvétel** gomb, a rögzítés lehetséges.

Az USB merevlemezek telepítésének módjával kapcsolatos további információkért nyomja meg a **Kulcsszavak** gombot, és keresse az **USB merevlemez, telepítés** témakört.

Telepítés

Adás szüneteltetése vagy felvétele előtt csatlakoztatni és formázni kell az USB merevlemez. Ha az adást az Internetről érkező TV-műsorkalauz adataival együtt szeretné rögzíteni, előbb biztosítsa a TV-készülék internetkapcsolatát, és csak utána telepítse az USB merevlemez. A formázás törli az USB merevlemezben található összes fájlt.

1 - Csatlakoztassa az USB merevlemez a TV-készüléken található **USB** csatlakozók egyikéhez. Formázás közben ne csatlakoztasson más USB eszközt a többi USB csatlakozóhoz.

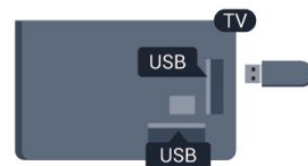

2 - Kapcsolja be az USB merevlemez és a TV-készülék.
3 - Ha a TV-készülék digitális TV-csatornára van kapcsolva, nyomja meg a **||** (Szünet) gombot. A szüneteltetési kísérlettel megkezdődik a formázás.

Kövesse a képernyőn megjelenő utasításokat.

Formázás közben és után az USB merevlemez hagyja a TV-készülékhez csatlakoztatva.

Figyelem

Az USB merevlemez kizárólag ehhez a TV-készülékhez formázták, ezért a tárolt felvételeket nem használhatja másik TV-készüléken vagy számítógépen. Semmilyen számítógépes alkalmazással ne másolja vagy változtassa meg az USB merevlemezben található rögzített fájlokat, mivel azok megsérülhetnek. Másik USB merevlemez formázásakor az előző tartalma elvész. A TV-készülékre telepített USB merevlemez a számítógéppel való használathoz újra kell formázni.

További információkért nyomja meg a **Kulcsszavak** gombot, és keresse a **TV-műsor megállítása** vagy a **Felvétel** témakört.

USB billentyűzet vagy egér

USB billentyűzet

Szöveg TV-készüléken történő beviteléhez csatlakoztasson (USB-HID típusú) USB billentyűzetet a TV-készülékhez.

A TV-készülékhez csatlakoztathat billentyűzetet és egeret. A csatlakozáshoz használja valamelyik **USB** csatlakozót.



A billentyűzet telepítése

Az USB billentyűzet telepítéséhez kapcsolja be a TV-készüléket, és csatlakoztassa az USB billentyűzetet a TV-készüléken lévő **USB** csatlakozók egyikéhez. Amikor a készülék első alkalommal felismeri a billentyűzetet, kiválaszthatja és tesztelheti a kívánt billentyűzetkiosztást. Ha cirill vagy görög billentyűzetet ad meg első opcióként, másodiknak választhat latin elrendezést is.

A billentyűzetkiosztás módosítása, ha már van kiválasztott kiosztás . . .

1 - Nyomja meg a **h** gombot, válassza a **Beállítás** lehetőséget, és nyomja meg az **OK** gombot.

2 - Válassza a **TV-beállítások > Általános beállítások > USB billentyűzet beállításai** menüpontot, majd nyomja meg az **OK** gombot.

Csatorna átnevezéséhez használható gombok

- Enter gomb = OK
- Backspace = kurzor előtt álló karakter törlése
- Nyílombok = navigálás a szövegmezőn belül
- Az egyes billentyűzetkiosztások közötti váltáshoz – ha második kiosztást is megadott – nyomja meg egyszerre a **Ctrl + Shift** gombokat.

A Smart TV alkalmazásokhoz és internetes oldalakhoz használható gombok

- Shift + Tab = Következő és előző
- Home = görgetés az oldal tetejére
- End = görgetés az oldal aljára
- Page Up = ugrás egy oldallal feljebb
- Page Down = ugrás egy oldallal lejjebb
- + = nagyítás egy lépésben
- - = kicsinyítés egy lépésben
- * = a weboldal képernyőszélességhez igazítása.

USB egér

USB egér csatlakoztatása

Csatlakoztathat (USB-HID típusú) USB egeret a weboldalak böngészéséhez.

A weboldalakon így könnyebben jelölhet ki elemeket, illetve kattinthat hivatkozásokra.



Az egér csatlakoztatása

Kapcsolja be a TV-készüléket, és csatlakoztassa az USB egeret a TV-készüléken lévő **USB** csatlakozók egyikéhez. Az USB egeret a már csatlakoztatott USB billentyűzethez is csatlakoztathatja.

Kattintás egérgombbal

- Kattintás bal gombbal = **OK**
- Kattintás jobb gombbal = **Vissza** ↩

Az oldalak görgetéséhez használja a görgőt.

A billentyűzetek csatlakoztatásának módjával kapcsolatos további információkért nyomja meg a **Kulcsszavak** gombot, és keresse az **USB billentyűzet** témakört.

Egér sebessége

A képernyőn látható egérmutatató mozgási sebessége beállítható.

A sebesség beállítása . . .

1 - Nyomja meg a **h** gombot, válassza a **Beállítás** lehetőséget, és nyomja meg az **OK** gombot.

2 - Válassza a **TV-beállítások** lehetőséget, majd nyomja meg az **OK** gombot.

3 - Válassza az **Általános beállítások > Mutató / egér beállításai** lehetőséget, majd nyomja meg az **OK** gombot.

4 - A sebesség növeléséhez vagy csökkentéséhez nyomja meg a **▲** (felfelé) vagy **▼** (lefelé) nyilat.

5 - A beállítás tárolásához és a menü bezárásához nyomja meg az **OK** gombot.

6 - A menü bezárásához nyomja meg a **↩** gombot, szükség esetén többször is.

USB flash meghajtó

Lehetősége van fényképek megtekintésére, illetve zene és videó lejátszására csatlakoztatott USB flash meghajtóról.

Miután bekapcsolta a TV-t, illessze az USB flash meghajtót a TV-készüléken lévő **USB** csatlakozók egyikébe.



A TV-készülék érzékeli a flash meghajtót, és a képernyőn listát jelenít meg annak tartalmával.

Ha a tartalomlista nem jelenik meg automatikusan, nyomja meg a **SOURCE** gombot, válassza az **USB** lehetőséget, majd nyomja meg az **OK** gombot.

Az USB flash meghajtó tartalmának megtekintését befejezheti, ha megnyomja az **TV EXIT** gombot, vagy más tevékenységet választ.

Az USB flash meghajtó leválasztásához bármikor kihúzhatja a flash meghajtót.

Az USB flash meghajtókon lévő tartalmak megtekintésével vagy lejátszásával kapcsolatos további információkért nyomja meg a **Kulcsszavak** gombot, és keresse a **Saját fényképek, videók és zeneszámok** témakört.

Fényképezőgép

A digitális fényképezőgépeken tárolt fényképek megtekintéséhez közvetlenül a TV-készülékhez is csatlakoztathatja a fényképezőgépet.

Használja a TV-készüléken lévő egyik **USB** csatlakozót. A csatlakoztatást követően kapcsolja be a fényképezőgépet.



Ha a tartalomlista nem jelenik meg automatikusan, nyomja meg a **SOURCE** gombot, válassza az **USB** lehetőséget, majd nyomja meg az **OK** gombot.

Elképzeltető, hogy a fényképezőgépet a PTP protokollal történő adatátvitelre kell beállítani. További információkért tekintse meg a fényképezőgép felhasználói kézikönyvét.

A fényképek megtekintésével kapcsolatos további információkért nyomja meg a **Kulcsszavak** gombot, és keresse a **Saját fényképek, videók és zeneszámok** témakört.

Ultra HD USB-n

Lehetősége van fényképei Ultra HD felbontásban történő megtekintésére egy csatlakoztatott USB-eszköz vagy flash meghajtó által. Abban az esetben, ha a fénykép felbontása magasabb, a TV csökkenti a felbontást Ultra HD-ra. Natív Ultra HD videó lejátszásra nem ad lehetőséget egyik USB-csatlakozás sem.

Videokamera

HDMI

A legjobb minőség elérése érdekében a videokamerát HDMI kábellel csatlakoztassa a TV-készülékhez.



CVBS - Audio L R / SCART

Videokamerája csatlakoztatásához HDMI, YPbPr vagy SCART csatlakozást használhat. Ha a videokamera csak Video (CVBS) és Audio L/R kimenettel rendelkezik, a SCART csatlakozó használatához Video-Audio L/R – SCART adapterre lesz szüksége.

Megjegyzés: a CVBS-Scart adapter nem tartozéka a TV-készüléknek.

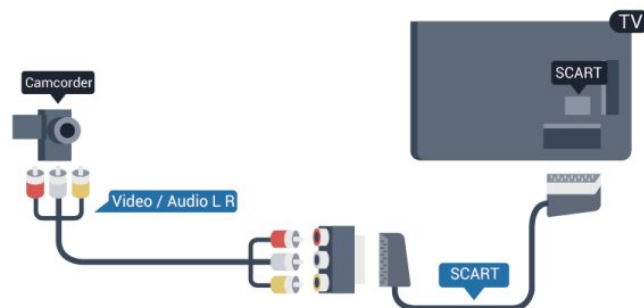

CVBS - Audio L R

A videokamera TV-készülékhez való csatlakoztatásához használjon Video-Audio L/R kábelt.

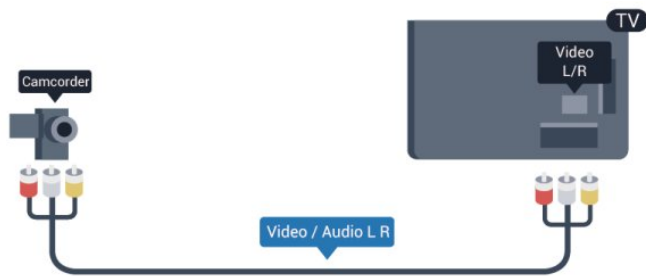

- Az Y azonos csatlakozót használ a CVBS-sel.
- A komponens és kompozit kábelek ugyanazokat az audiocsatlakozókat használják.

4.15

Számítógép

Csatlakoztassa!

A TV-készüléket a számítógéphez csatlakoztatva számítógép-monitorként is használhatja azt.

HDMI csatlakozással

A számítógépet HDMI kábellel csatlakoztassa a TV-készülékhez.



DVI-HDMI csatlakozással

DVI-HDMI adapterrel is csatlakoztathatja a számítógépet a TV-készülék HDMI aljzatához, a hangátvitelhez pedig L/R audiókábelt (3,5 mm-es minicsatlakozó) csatlakoztathat a TV-készülék hátlapján található AUDIO IN L/R aljzathoz.

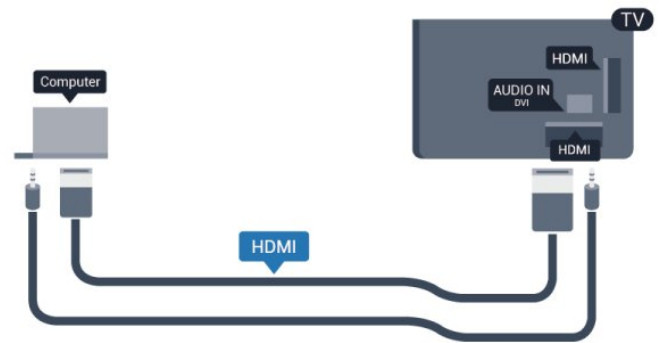

Beállítások

Ideális monitorbeállítás

Ha számítógépét számítógép típusú eszközként adta meg a Forrás menüben (a csatlakozási lehetőségek felsorolásánál), akkor a TV automatikusan kiválasztja az ideális számítógép-beállítást.

Ha számítógépéről filmeket néz vagy játékokat játszik, érdemes lehet visszaállítani a TV-készüléket a tévészéshez vagy játékhoz ideális beállításra.

Az ideális beállítás kézi megadása a TV-készüléken . . .

- 1 - Nyomja meg a **🏠** gombot, válassza a **Beállítás** lehetőséget, és nyomja meg az **OK** gombot.
- 2 - Válassza a **TV-beállítások > Kép > Speciális > Tevékenység jellege** menüpontot, majd nyomja meg az **OK** gombot.
- 3 - Válassza a **Játék** beállítást (játékhoz) vagy a **Számítógép** beállítást (filmnézéshez), majd nyomja meg az **OK** gombot.
- 4 - A menü bezárásához nyomja meg a **↩** gombot, szükség esetén többször is.

A játék befejezése után ne feledje a Játék vagy számítógép beállítást **Számítógép** értékre módosítani.

4.16

Fejhallgató

A TV **🎧** csatlakozójára fejhallgató köthető. A csatlakozó 3,5 mm-es mini jack típusú. A fejhallgató hangereje külön szabályozható.

A hangerő beállítása . . .

- 1 - Nyomja meg a **🏠** gombot, válassza a **Beállítás** lehetőséget, és nyomja meg az **OK** gombot.
- 2 - Válassza a **TV-beállítások > Hang > Fejhallgatók hangereje** menüpontot, és nyomja meg az **OK** gombot.
- 3 - A hangerő beállításához nyomja meg a **▲** (fel) vagy **▼** (le) gombot.
- 4 - A menü bezárásához nyomja meg a **↩** gombot, szükség esetén többször is.



4.17

Vezeték nélküli hangszórók (7500-as sorozatú TV-készülékek esetén)

Ehhez a TV-készülékhez egy vezeték nélküli hangszugárzó - egy mélynyomó vagy egy hangszóró - csatlakoztatható. Kiválasztott Philips vezeték nélküli hangszugárzó termékek egész sora képes csatlakozni és lejátszani a TV-készülék hangját. Keresse fel weboldalunkat: www.philips.com/tv.

Ahhoz, hogy a TV hangját lejátszhassa egy vezeték nélküli hangszugárzón, párosítania kell a vezeték nélküli hangszugárzót a TV-készülékkel. Akár 10 vezeték nélküli hangszugárzó párosítása is lehetséges, de egyszerre csak 1 hangszugárzó rendszert - mélynyomót vagy hangszórót - használhat.

Vezeték nélküli eszközök párosítása a TV-készülékkel

1 - Kapcsolja be a vezeték nélküli hangszugárzót, és helyezze a TV-készülék hatósugarába. A párosításra és a vezeték nélküli hatósugárra vonatkozó konkrét tudnivalókról tájékozódjon az eszköz felhasználói kézikönyvében.

2 - A vezeték nélküli hangszugárzó kék LED jelzőgombja gyors villogással jelzi, hogy készen áll a TV-vel való párosításra.

3 - A TV-n nyomja le a  opciót, válassza a **Beállítás** lehetőséget, majd nyomja le az **OK**-t.

4 - Válassza a **TV-beállítások > Hang > Hangkimenet** menüpontot, és nyomja meg az **OK** gombot.

5 - Válassza a **Vezeték nélküli hangszugárzó > Új hangszugárzó hozzáadása** lehetőséget, majd nyomja le az **OK**-t.

6 - Kövesse a képernyőn megjelenő utasításokat. Az eszköz párosítva lesz a TV-készülékkel, és a TV-készülék tárolja a kapcsolatot.

7 - Ha bármikor újra szeretné párosítani a TV-t a vezeték nélküli hangszugárzóval, nyomja le és 3 percig tartsa lenyomva a vezeték nélküli hangszugárzó kék LED jelzőgombját, majd ismétlje meg a 3-6. lépést.

A TV-készülék hangjának vezeték nélküli hangszugárzóra való átkapcsolására vonatkozó további információkért nyomja meg a

 **Kulcsszavak** gombot, és keresse a **Vezeték nélküli hangszugárzók, kiválasztás** témakört.

Bekapcsolás

5.1

Bekapcsolás vagy készenlét

A TV bekapcsolása előtt győződjön meg róla, hogy csatlakoztatta a tápellátást a TV hátulján található csatlakozóhoz.

Ha a vörös jelzőfény nem világít, nyomja meg a botkormányt a készülék jobb oldalán vagy a hátulján a TV-készülék készenléti módba kapcsolásához. Ekkor a vörös jelzőfény világítani kezd.

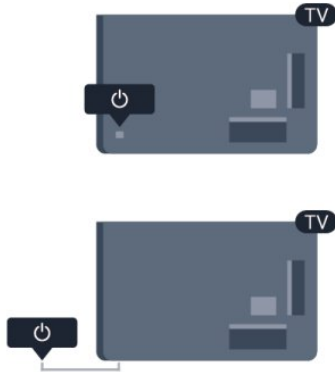

A TV-készülék készenléti üzemmódban úgy kapcsolhatja be, hogy megnyomja a távirányító  gombját.



Váltás készenléti üzemmódba

A TV-készülék készenléti állapotba kapcsolásához nyomja meg a távvezérlő  gombját.

Kikapcsolás

A TV kikapcsolásához nyomja meg a botkormányt a TV hátulján vagy a jobb oldalán. Ekkor kialszik a vörös jelzőfény. A TV továbbra is csatlakozik az elektromos hálózatra, de csak minimális energiát fogyaszt.

A TV teljes kikapcsolásához húzza ki a csatlakozódugót.

A csatlakozódugó kihúzásakor soha ne a kábelt, hanem a csatlakozódugót fogja. Biztosítsa, hogy mindig hozzáférjen a hálózati kábelhez, a csatlakozódugóhoz és a fali aljzathoz.

A TV-készülék gombjai

Amikor a kijelzőmenü látható, a menü megjelenítéséhez nyomja meg a botkormányt.

- A fel, le, balra vagy jobbra való navigációhoz használja a nyíl-/navigációs gombokat.
- A kijelölések vagy beállítások megerősítéséhez nyomja meg a botkormányt.

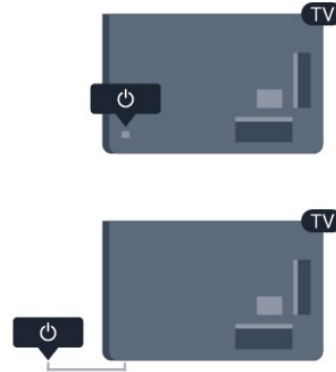

5.3

Márkajelzés fényereje

A világító márkajelzést kikapcsolhatja, vagy módosíthatja.

Módosítás vagy kikapcsolás . . .

1 - Nyomja meg a  gombot, válassza a **Beállítás** lehetőséget, és nyomja meg az **OK** gombot.

2 - Válassza a **TV-beállítások** > **Általános beállítások** >

Márkajelzés fényereje menüpontot, majd nyomja meg az **OK** gombot.

3 - Válasszon a **Maximum**, **Közepes**, **Minimum** lehetőségek közül, vagy a világító márkajelzés kikapcsolásához válassza a **Ki** lehetőséget.

4 - A menü bezárásához nyomja meg a  gombot, szükség esetén többször is.

- Csak bizonyos típusú TV-készülékekhez elérhető

Távvezérlő

6.1

A 7100-as, 7500-as sorozat gombjainak áttekintése







Felső rész



1 – Készzenlét/Be

A készülék bekapcsolása, illetve készzenléti módba való visszakapcsolása.

2 – Lejátszást és felvételt vezérlő gombok

- Lejátszás : lejátszás.
- Szünet : lejátszás szüneteltetése
- Leállítás : lejátszás leállítása
- Visszatekerés : gyorskeresés visszafelé
- Előretékerés : gyorskeresés előre
- Felvétel : azonnali felvétel

3 - Ambilight

Ambilight beállítás kiválasztása.

4 – TV GUIDE

A TV-műsorkalauz megnyitása vagy bezárása.

5 - Beállítások

A Beállítások menü megnyitása.

6 – Képformátum

A Képformátum menü megnyitása vagy bezárása.

7 - SOURCES

A Forrás menü – a csatlakoztatott eszközök listája – megnyitása vagy bezárása.

8 - SEARCH

A Népszerű keresések oldal megnyitása.

Középen

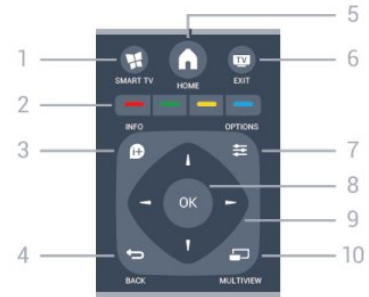

1 – SMART TV

A Smart TV kezdőlapjának megnyitása.

2 – Színes gombok

Kövesse a képernyőn megjelenő utasításokat. A kék gomb , megnyitja a Súgót.

3 - INFO

A műsor-információk megnyitása vagy bezárása.

4 – BACK

Visszatérés az előzőleg kiválasztott csatornához. Menü bezárása a beállítás módosítása nélkül. Visszatérés a Smart TV előző oldalára.

5 - HOME

A Főmenü megnyitása vagy bezárása.

6 - EXIT

Visszakapcsolás TV-nézésre.

7 - OPTIONS

Az Opciók menü megnyitása, illetve bezárása.

8 – OK gomb

Kijelölés vagy beállítás megerősítése.

9 – Nyíl-/navigációs gombok

Navigálás fel, le, balra és jobbra.

10 - MULTIVIEW

Extra kis képernyő megnyitása.

Alsó oldal



1 - Hangerő

A hangerőszint beállítása.

2 – Számgombok és **billentyűzet szövegbevitelhez**

TV-csatoma közvetlen kiválasztása vagy szöveg bevitel.

3 – SUBTITLE

Feliratok bekapcsolása, kikapcsolása, vagy automatikus kezelése.

4 - ≡ LIST

A csatornalista megnyitása vagy bezárása.

5 - 📺 Csatorna

A következő vagy az előző csatornára ugrás a csatornalistában. A teletext következő vagy előző oldalának megnyitása, illetve a lemez következő vagy előző fejezetének elindítása.

6 - 🔊 Némítás

A hang némítása, illetve visszakapcsolása.

7 – TEXT

A teletext megnyitása vagy bezárása.

6.2

6300-as, 6500-as, 6600-as, 6700-as sorozatú TV-készülékek gombjainak áttekintése

Felső rész



1 – ⏻ Készenlét/Be

A készülék bekapcsolása, illetve készenléti módba való visszakapcsolása.

2 – Lejátszást és felvételt vezérlő gombok

- Lejátszás ▶: lejátszás.
- Szünet ⏸: lejátszás szüneteltetése
- Leállítás ■: lejátszás leállítása
- Visszatekerés ◀◀: gyorskeresés visszafelé
- Előretékerés ▶▶: gyorskeresés előre
- Felvétel ●: azonnali felvétel

3 - 📺 Ambilight

Ambilight beállítás kiválasztása.

4 – 📺 TV GUIDE

A TV-műsorkalauz megnyitása vagy bezárása.

5 - ⚙ Beállítások

A Beállítások menü megnyitása.

6 – 📺 Képformátum

A Képformátum menü megnyitása vagy bezárása.

7 - 📺 SOURCES

A Forrás menü – a csatlakoztatott eszközök listája – megnyitása vagy bezárása.

8 - 🔍 SEARCH

A Népszerű keresések oldal megnyitása.

Középen



1 – 📺 SMART TV

A Smart TV kezdőlapjának megnyitása.

2 – Színes gombok

Kövesse a képernyőn megjelenő utasításokat. A kék gomb 🔵, megnyitja a Súgót.

3 - 📺 INFO

A műsor-információk megnyitása vagy bezárása.

4 - ⏪ BACK

Visszatérés az előzőleg kiválasztott csatornához. Menü bezárása a beállítás módosítása nélkül. Visszatérés a Smart TV előző oldalára.

5 - 🏠 HOME

A Főmenü megnyitása vagy bezárása.

6 - 📺 EXIT

Visszakapcsolás TV-nézésre.

7 - 📺 OPTIONS

Az Opciók menü megnyitása, illetve bezárása.

8 – OK gomb

Kijelölés vagy beállítás megerősítése.

9 – Nyíl-/navigációs gombok

Navigálás fel, le, balra és jobbra.

10 - 📺 MULTIVIEW

Extra kis képernyő megnyitása.

Alsó oldal



1 - Hangerő

A hangerőszint beállítása.

2 – Számgombok és billentyűzet szövegbevitelhez

TV-csatorna közvetlen kiválasztása vagy szöveg bevitelére.

3 – SUBTITLE

Feliratok bekapcsolása, kikapcsolása, vagy automatikus kezelése.

4 - LIST

A csatoralista megnyitása vagy bezárása.

5 - Csatorna

A következő vagy az előző csatornára ugrás a csatormalistában. A teletext következő vagy előző oldalának megnyitása, illetve a lemez következő vagy előző fejezetének elindítása.

6 - Némítás

A hang némítása, illetve visszakapcsolása.

7 – TEXT

A teletext megnyitása vagy bezárása.

6.3

billentyűzethez

Áttekintés

Qwerty és Azerty kiosztás

A Qwerty/Azerty kiosztású billentyűzet áttekintése.*

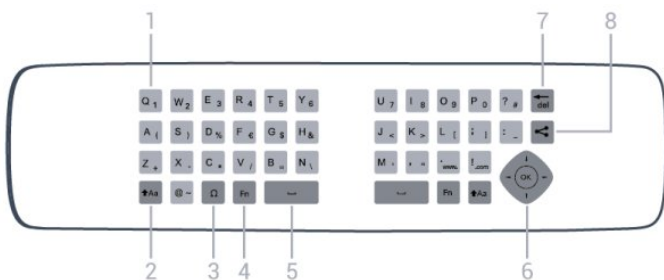

1 - Qwerty / Azerty karakter

Karakterpozíció az Azerty billentyűzetkiosztás esetén.

2 - Shift

Nagybetűk beírásához.

3 – Különleges karakterek

A képernyőn megjelenő billentyűzet megnyitása ékezetes karakterek vagy szimbólumok kiválasztásához.

4 – Fn gomb

Szám vagy írásjel beírása.

5 - Szóköz

6 - Navigáció és OK

7 - Backspace

A kurzor előtt álló karakter törléséhez.

8 - Megosztás

Az éppen nézett műsorok megosztása az interneten.

Qwerty és cirill kiosztás

A Qwerty/cirill kiosztású billentyűzet áttekintése.*

1 – Cirill betűk

A billentyűzet cirill beállítása esetén rendelkezésre álló karakterek.

2 – Cirill betűs billentyűzet kapcsolója

A billentyűzet átkapcsolása cirill betűs kiosztásra, vagy visszakapcsolása Qwerty kiosztásra.

3 - Shift

Nagybetűk beírásához.

4 – Különleges karakterek

A képernyőn megjelenő billentyűzet megnyitása ékezetes karakterek vagy szimbólumok kiválasztásához.

5 – Fn gomb

Szám vagy írásjel beírása

6 - Szóköz

7 - Megosztás

Az éppen nézett műsorok megosztása az interneten.

8 – Navigáció és OK

* A távvezérlő a régiótól függően Qwerty/Azerty vagy Qwerty/cirill billentyűzettel rendelkezik.

Szöveg beírása

A távvezérlő hátulján található billentyűzettel szöveget írhat be a képernyőn megjelenő szövegmezőbe. Fordítsa felfelé a billentyűzetet a gombok aktiválásához. Fogja meg két kézzel a távvezérlőt, és gépeljen a két hüvelykujjával.

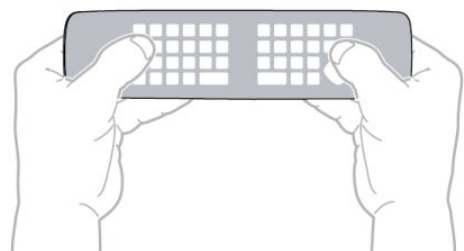

Szöveg bevit.

- Ha szöveget szeretne beírni a képernyőn megjelenő szövegmezőbe, válassza ki a szövegmezőt, és kezdje meg a gépelést. A szöveg megerősítéséhez nyomja meg az **OK** gombot.

Nagy- és kisbetűk

- Nagybetű beírásához a kívánt karakter begépelése előtt nyomja meg a **↑Aa** (Shift) gombot.
- Ha egymás után több nagybetűt is be kíván írni, tartsa nyomva írás közben a **↑Aa** gombot.
- Ha folyamatosan nagybetűvel szeretne írni, nyomja a **↑Aa** gombot 2 másodpercig, és a készülék átkapcsol nagybetűs módba.
- Ha ki szeretne lépni a nagybetűs módból, nyomja meg újra a **↑Aa** gombot. Ha 20 másodpercig nem nyom meg semmilyen gombot, a nagybetűs mód automatikusan kikapcsol. Akkor is kilép a nagybetűs módból, ha megnyom egy másik módosítóbillentyűt, például az **Fn** vagy az **Ω** gombot.

Számok és írásjelek

- Szám vagy írásjel beírásához nyomja meg az **Fn** gombot a kívánt szám vagy írásjel beírása előtt. Az Fn mód a nagybetűs módhoz hasonlóan kapcsolható ki és be.

Internet

- Az **Fn** gombbal a **www.** és **.com** karaktorsor is beírható.

Ékezetes betűk és szimbólumok

A távvezérlő billentyűzetén nem állnak közvetlenül rendelkezésre ékezetes karakterek és szimbólumok.

Az ilyen karakterek beírásához megnyithatja a képernyőn megjelenő billentyűzetet.

A képernyőn megjelenő billentyűzet megnyitásához nyomja meg az **Ω** gombot. A képernyőn megjelenő billentyűzetten a kívánt karakterre navigálhat. A színes gombokkal válthat a billentyűzetkiosztások között. Karakter beírásához nyomja meg az **OK** gombot. Ha a távvezérlő billentyűzetén lenyom egy gombot, a képernyőn megjelenő billentyűzet eltűnik.

A különleges karaktereket beírhatja a távvezérlő elülső oldalán található SMS-billentyűzetről is.

Qwerty, Azerty és cirill billentyűzet

A távvezérlő billentyűzetének szabványos kiosztása: Qwerty.

Azerty billentyűzet

A távvezérlő billentyűzete a régiótól függően Azerty kiosztásra is beállítható. Az Azerty karakterek a megfelelő billentyűk jobb

felső részén láthatók.

Az Azerty billentyűzetkiosztás beállításához...

1 – Nyomja meg a **⏠** gombot, válassza a **Beállítás** lehetőséget, majd nyomja meg az **OK** gombot a Beállítás menü megnyitásához.

2 – Válassza a **TV-beállítások > Általános beállítások >**

Távvezérlő billentyűzete menüpontot.

3 – Válassza az **Azerty** vagy a **Qwerty** lehetőséget.

Cirill billentyűzet

A távvezérlő billentyűzete a régiótól függően cirill karakteresre is átkapcsolható.

A cirill karakterek a megfelelő billentyűk jobb felső részén láthatók.

Cirill betűk beírásához...

1 – Nyomja meg a távvezérlő **⌨** gombját.

2 – Nyomja meg újra a **⌨** gombot a Qwerty kiosztásra való visszaváltáshoz.

Qwerty és Azerty billentyűzet

A távvezérlő billentyűzetének szabványos kiosztása: Qwerty.

Azerty billentyűzet

A távvezérlő billentyűzete a régiótól függően Azerty kiosztásra is beállítható. Az Azerty karakterek a megfelelő billentyűk jobb felső részén láthatók.

Az Azerty billentyűzetkiosztás beállításához...

1 – Nyomja meg a **⏠** gombot, válassza a **Beállítás** lehetőséget, majd nyomja meg az **OK** gombot.

2 – Válassza a **TV-beállítások > Általános**

beállítások > Távvezérlő billentyűzete menüpontot.

3 – Válassza az **Azerty** vagy a **Qwerty** lehetőséget.

6.4

Mutató (7500-as sorozatú TV-készülékek esetén)

A mutatóval kapcsolatos tudnivalók

A képernyőn történő navigáláshoz a nyílombok helyett a mutató is használható. A mutató – egy kék nyíl – a távvezérlővel mozgatható a TV-képernyőn, pontosan úgy, ahogy az egérmutatót mozgatja a számítógép képernyőjén.

A mutató segítségével a **Smart TV-alkalmazásokban*** és az **internetes oldalakon** mozoghat a TV-készüléken. Előfordulhat, hogy egyes Smart TV-alkalmazások nem támogatják a mutató használatát. Ha a mutató nem áll rendelkezésre, a nyílombokkal mozoghat a képernyőn.

A mutató sebessége módosítható, és ha egyáltalán nem akarja használni a mutatót, ki is kapcsolhatja.

* Fokozatosan egyre több Smart TV-alkalmazásban lesz

használható a mutató.

A mutató használata

A Smart TV kezdőlapjának megnyitásakor a mutató a képernyő közepén áll.

Helyezze hüvelykujját az **OK** gombra – anélkül, hogy megnyomná –, és mozgassa csuklóból a távvezérlőt. A karját nem kell mozgatnia hozzá. Ha elveszi az ujját az OK gombról, a mutató az adott helyen marad. Ha visszateszi az ujját az OK gombra, újra mozgathatja a távvezérlővel a mutatót.

Ha megnyomja valamelyik nyíl gombot, a mutató eltűnik. A mutató ismételt megjelenítéséhez helyezze a hüvelykujját az OK gombra, és kicsit mozgassa meg a távvezérlőt.



Ha a mutatót egy hivatkozás fölé viszi . . .

- 1 - A mutató világitani kezd.
- 2 - A hivatkozás megnyitásához nyomja meg az **OK** gombot.

Ha a mutatót egy szövegmező fölé viszi . . .

Nyomja meg az **OK** gombot a szövegbevitelhez.

Mutató sebessége

A mutató sebessége, azaz a képernyőn látható mutató mozgási sebessége beállítható.

A sebesség beállítása . . .

- 1 - Nyomja meg a **Home** gombot, válassza a **Beállítás** lehetőséget, és nyomja meg az **OK** gombot.
- 2 - Válassza a **TV-beállítások** lehetőséget, majd nyomja meg az **OK** gombot.
- 3 - Válassza az **Általános beállítások > Mutató és egér sebessége** lehetőséget, majd nyomja meg az **OK** gombot.
- 4 - A sebesség növeléséhez vagy csökkentéséhez nyomja meg a **▲** (felfelé) vagy **▼** (lefelé) nyilat.
- 5 - A beállított sebesség teszteléséhez nyomja meg a **▶** (jobbra) nyilat.
- 6 - A **◀** (balra) nyíllal visszatérhet a beállításhoz, és újra módosíthatja azt.
- 7 - A beállítás tárolásához és a menü bezárásához nyomja meg az **OK** gombot.
- 8 - A menü bezárásához nyomja meg a **↩**, gombot, szükség esetén többször is.

Kikapcsolás

Ha kizárólag a nyíl gombokkal kíván navigálni a Smart TV alkalmazásokban és az internetes oldalakon, kikapcsolhatja a mutatót.

A mutató kikapcsolása . . .

- 1 - Nyomja meg a **Home** gombot, válassza a **Beállítás** lehetőséget, és nyomja meg az **OK** gombot.
- 2 - Válassza a **TV-beállítások** lehetőséget, majd nyomja meg az **OK** gombot.
- 3 - Válassza az **Általános beállítások > Távvezérlő mutatója** lehetőséget, majd válassza a **Ki** beállítást.
- 4 - A menü bezárásához nyomja meg a **↩**, gombot, szükség esetén többször is.

6.5

Infravörös érzékelő rádiófrekvenciás távvezérlőhöz

A TV távvezérlője rádiófrekvenciás (RF) jeleket használ a parancsok TV-készüléknek történő elküldéséhez.

Rádiófrekvenciás jelek használata esetén nem kell a távvezérlőt a TV-készülékre irányítani.

A TV azonban képes infravörös (IR) jeleket használó távvezérlőktől is parancsokat fogadni. Ha ilyen távvezérlőt használ, mindig ügyeljen rá, hogy a távvezérlőt mindig a TV-készülék elülső részén található infravörös érzékelőre irányítsa.



6.6

Infravörös érzékelő nem rádiófrekvenciás távvezérlőhöz

A TV képes parancsokat fogadni az infravörös (IR) jeleket használó távvezérlőktől. Ha ilyen távvezérlőt használ, mindig ügyeljen arra, hogy a távvezérlőt mindig a TV-készülék elülső részén található infravörös érzékelőre irányítsa.



6.7

Párosítás a TV-készülékkel

* Csak a 7100-as, 7500-as sorozatú TV-készülékek esetén

Ez a távvezérlő rádiófrekvenciás (RF) jeleket használ a parancsok TV-készüléknek történő elküldéséhez. Az infravörös jeleket használó távvezérlőkkel ellentétben ezzel a távvezérlővel úgy is küldhet parancsokat a TV-készüléknek, hogy a távvezérlőt nem irányítja a TV-készülékre.

A TV-készülék értesíti Önt, ha a távvezérlő elemei lemerülőben vannak.

A távvezérlő párosítása

Ahhoz, hogy a távvezérlő és a TV kommunikálni tudjon, párosítani kell őket egymással. A párosítás után a távvezérlőt nem használhatja más TV-készülék vezérlésére.

A kezdeti TV-beállítás indításakor a TV megkérte, hogy nyomja meg az **OK** gombot, és ekkor a párosítás megtörtént. A TV tárolja a párosítást a kikapcsolásakor. A TV-készülékhez legfeljebb 5 távvezérlőt párosíthat.

Ismételt párosítás

A TV-készülékhez párosíthat másik távvezérlőt is.

A távvezérlő párosításának módszere attól függően eltérő, hogy a távvezérlőt párosították-e már másik TV-készülékkel vagy sem.

• Másik TV-készülékkel párosított távvezérlő

A párosításhoz tartsa a távvezérlőt a Philips logóhoz közel (kb. 10 cm távolságra), és nyomja meg egyszerre a **piros** és a **kék** gombot. Sikeres párosítás esetén megjelenik egy üzenet.

• Még nem párosított távvezérlő

A párosításhoz tartsa a távvezérlőt a Philips logóhoz közel (kb. 10 cm távolságra), és nyomja meg az **OK** gombot. Sikeres párosítás esetén megjelenik egy üzenet.

Kereskedelmi felhasználás

Ha új – még nem párosított – TV-készüléket olyan távvezérlővel szeretne párosítani, amely már párosítva van egy másik TV-készülékkel, tartsa a távvezérlőt a Philips logóhoz közel (kb. 10 cm távolságra), és nyomja meg egyszerre a **piros** és a **kék** gombot. Sikeres párosítás esetén megjelenik egy üzenet.

Megjegyzés:

Ha a távvezérlő továbbra sem párosítható a TV-készülékkel, nyomja meg a **🏠** > Beállítás > TV-beállítások > Általános beállítások > TV újratelepítése gombot, majd ismétlje meg a

párosítási lépést.

6.8

Elemek

Tolófedéllel

Ha a TV-készülék nem reagál a távvezérlő gombnyomásaira, lehetséges, hogy az elemek lemerültek.

Az elemek cseréjéhez nyissa ki a távvezérlő billentyűzetes oldalán található elemtartó rekeszt.

- 1 - Csúsztassa az elemtartó fedelét a nyíl által jelzett irányba.
- 2 - Cserélje ki a régi elemeket 2 db **AAA-LR03 1,5 V** típusú alkálielemre. Figyeljen a + és - pólusok megfelelő helyzetére.
- 3 - Helyezze vissza az elemtartó fedelét, és csúsztassa vissza, amíg a helyére nem kattann.



Ha a távvezérlőt huzamosabb ideig nem használja, vegye ki az elemeket.

A régi elemeket a használat befejezésére vonatkozó iránymutatásoknak megfelelően, biztonságos módon helyezze hulladékba.

További információkért nyomja meg a **— Kulcsszavak** gombot, és keresse **A használat befejezése** témakört.

Pattintós fedéllel

A TV-készülék értesíti Önt, ha a távvezérlő elemei lemerülőben vannak.

Az elemek cseréjéhez nyissa ki a távvezérlő billentyűzetes oldalán található elemtartó rekeszt.

- 1 - Kisméretű érmével vagy más kisméretű, tompa tárggyal nyomja meg a négyszögletes kioldógombot az elemtartó rekesz fedelének felnyitásához.
- 2 - A nyíl által jelzett irányban csúsztassa a kék reteszt nyitott helyzetbe, majd emelje fel.
- 3 - Cserélje ki a régi elemeket 2 db **1,5 V-os AA (LR6)** méretű alkálielemre. Figyeljen a + és - pólusok megfelelő helyzetére.
- 4 - Nyomja le a kék reteszt, és csúsztassa vissza, amíg a helyére nem kattann.
- 5 - Helyezze vissza az elemtartó fedelét, és nyomja le, amíg a helyére nem kattann.

Tegye le a távvezérlőt kb. 15 másodpercre a mutató kalibrálásához.

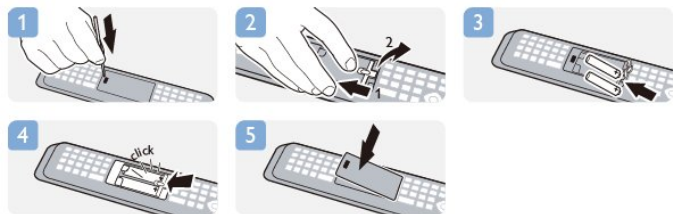

Ha a távvezérlőt huzamosabb ideig nem használja, vegye ki az elemeket.

A régi elemeket a használat befejezésére vonatkozó iránymutatásoknak megfelelően, biztonságos módon helyezze hulladékba.

További információkért nyomja meg a **— Kulcsszavak** gombot, és keresse **A használat befejezése** témakört.

6.9

Tisztítás

A távvezérlőt karcmentes bevonattal látták el.

A távvezérlő tisztításához puha, nedves kendőt használjon. A távvezérlő tisztításához soha ne használjon oldószert, például alkoholt, vegyszereket vagy háztartási tisztítószeret.

TV-csatornák

7.1

TV-csatornák megtekintése

Csatornaváltás

Ha TV-csatornákat szeretne nézni, nyomja meg a **TV** gombot. A TV a legutoljára nézett TV-csatomára vált.

A **HOME** gomb megnyomásával a Főmenüt is megnyithatja, kiválaszthatja a **TV-nézés** lehetőséget, majd megnyomhatja az **OK** gombot.



OK vagy a **TV** - gombot. Ha tudja a kívánt csatorna számát, adja meg a számgombokkal. A csatnaváltáshoz a szám bevitel után nyomja meg az **OK** gombot.

A korábban nézett csatomára a **BACK** gombbal válthat vissza.

Átváltás a csatornalistában szereplő csatomára

TV-nézés közben nyomja meg a **LIST** gombot a csatornalista megnyitásához.

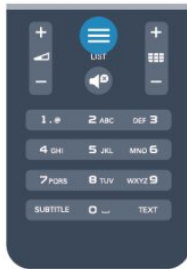

A csatornalista több oldalból is állhat. Az előző vagy a következő oldal megtekintéséhez nyomja meg a **LIST +** vagy **LIST -** gombot. A csatornalista csatnaváltás nélküli bezárásához nyomja meg újra a **LIST** gombot.

Rádiócsatornák

Ha fogható digitális adás, a digitális rádiócsatornákat a készülék a telepítés során automatikusan beállítja. A rádiócsatornák közötti váltás ugyanúgy történik, mint a TV-csatornák esetében.

Csatornalista

Kedvenc csatornák

Létrehozhatja a kedvenc csatornák listáját, amelyben csak a nézni kívánt csatornák szerepelnek. Ha a Kedvenc csatornák listája van kiválasztva, akkor a csatornák közötti váltáskor csak a kedvenc csatornák lesznek láthatók.

A kedvenc csatornák listájának elkészítése

- 1 - TV-nézés közben nyomja meg a **LIST** gombot a csatornalista megnyitásához.
- 2 - Válassza az **Összes** lehetőséget az összes csatorna megtekintéséhez.
- 3 - Jelölje ki a kedvenc programok közé felvenni kívánt csatornát, majd nyomja meg a **YELLOW** gombot.
- 4 - A kijelölt csatorna **★** jelölést kap.
- 5 - A befejezéshez nyomja meg a **BACK** gombot. A csatornák bekerülnek a Kedvenc programok listába.

Ha el kíván távolítani egy csatornát a kedvencek listájáról, válassza ki a csatornát a **★** gombbal, majd újra nyomja meg a **YELLOW** gombot a kedvenc jelölés megszüntetéséhez.

Átrendezés

A Kedvenc programok listájában szereplő csatornák sorrendjét – a csatornák áthelyezésével – átrendezheti.

- 1 - A **Kedvenc programok** listában jelölje ki az áthelyezni kívánt csatornát.
- 2 - Nyomja meg a **GREEN** gombot.
- 3 - Válassza ki az áthelyezni kívánt csatornát, majd nyomja meg az **OK** gombot.
- 4 - A **navigációs** gombok használatával helyezze át a kijelölt csatornát a kívánt helyre, majd nyomja meg az **OK** gombot.
- 5 - A művelet befejeztével a Kedvencek csatornalistából való kilépéshez nyomja meg a **TV EXIT** gombot.

Kijelölhet másik csatornát is, és elvégezheti arra vonatkozóan is a műveletet.

Csatornalista-nézetek

A csatornalistákban megtalálja az összes beállított TV- és rádiócsatornát.

Az összes beállított csatornát tartalmazó **Összes** csatornalista mellett összeállíthatja a **Kedvenc programok** listáját, külön megtekintheti a beállított rádióállomásokat a **Rádió** listában, vagy megkeresheti az újonnan hozzáadott csatornákat az **Új** listában.

Csatorna logók

Egyes országokban a TV képes csatornalogót megjeleníteni. Ha nem szeretné látni ezeket a logókat, kikapcsolhatja őket. A csatornalogók kikapcsolásához.

- 1 - Nyomja meg a **HOME** gombot, válassza a **Beállítás** lehetőséget, és nyomja meg az **OK** gombot.
- 2 - Válassza a **TV-beállítások > Általános beállítások >**

Csatorna logók menüpontot, majd nyomja meg az **OK** gombot.
3 - Válassza a **Ki** lehetőséget, majd nyomja meg az **OK** gombot.
4 - A menü bezárásához nyomja meg a **↩**, gombot, szükség esetén többször is.

Csatornák átnevezése

A csatornák átnevezése a csatornalistában lehetséges.

1 - Válassza ki az átnevezni kívánt csatornát az egyik csatormalistán.
2 - Válassza ki az átnevezni kívánt csatornát.
3 - Nyomja meg a **■** gombot.
Szöveget a távvezérlő billentyűzetének segítségével, illetve a képernyőn megjelenő billentyűzet megnyitásával írhat be.

A képernyőn megjelenő billentyűzettel

- A képernyőn megjelenő billentyűzet megnyitásához állítsa a kurzort a név szövegmezőjébe, és nyomja meg az **OK** gombot.
- A kurzor előtt álló karakter törléséhez nyomja meg a **■ Backspace** gombot.
- Karakter beírásához válassza ki a kívánt karaktert a nyílombokkal, és nyomja meg az **OK** gombot.
- Nagybetűs íráshoz nyomja meg a **■** gombot.
- Számok vagy különleges karakterek kiválasztásához nyomja meg a **■** gombot.
- Ha kész, a **↩** gombbal zárhatja be a képernyőn megjelenő billentyűzetet.
- Az átnevezés befejezéséhez válassza a **Kész** lehetőséget, és nyomja meg az **OK** gombot.

A távvezérlő billentyűzetével*

- Karakter törléséhez állítsa a kurzort a karakter mögé, és nyomja meg a **↩** gombot.
- Karakter beírásához nyomja meg az adott karaktert a billentyűzeten.
- Ha kész, az **OK** gomb megnyomásával válassza ki a **Kész** lehetőséget. Az átnevezés befejezéséhez nyomja meg újra az **OK** gombot.

A billentyűzet használatával kapcsolatos további információkért nyomja meg a **■ Kulcsszavak** gombot, és keresse a **Távvezérlő, billentyűzet** témakört.

* Csak billentyűzetes távvezérlő esetén

Csatorna zárolása

Ha nem szeretné, hogy a gyermekek egy csatornát vagy műsort nézzenek, akkor lehetősége van csatornákat, illetve korhatárhoz kötött műsorokat zárolni.

Csatorna zárolása

A csatornák zárolhatók, hogy gyermekek ne nézhessék azokat. Zárolt csatorna megtekintéséhez be kell írni a gyermekzár kódját. Csatlakoztatott eszközről érkező műsorokat nem lehet zárolni.

Csatorna zárolása . . .

1 - TV-nézés közben nyomja meg a **≡ LIST** gombot a **Csatornalista** megnyitásához.
2 - Valamelyik listában válassza ki a zárolni kívánt csatornát.
3 - Nyomja meg az **≡ OPTIONS** gombot, és válassza a **Csatornazár** lehetőséget. A csatornalistákban a zárolt csatornákat lakat **🔒** jelöli.

A csatornazár feloldásához válassza ki a zárolt csatornát a csatormalistából. Nyomja meg az **≡ OPTIONS** gombot, majd válassza a Csatornazár feloldása lehetőséget. Ezután meg kell adnia a gyermekzár kódját.

Szülői minősítés

Ha meg kívánja előzni, hogy gyermeke nem neki való műsort nézzen, beállíthat korhatárt.

Egyes digitális műsorsugárzók korhatár szerinti besorolással látják el műsorikat. Ha a korhatárjelölés megegyezik a gyermeke életkoraként megadott értékkel, vagy magasabb annál, a rendszer zárolja az adott műsort.

Zárolt műsor megtekintéséhez meg kell adnia a gyermekzár kódját. A szülői korhatár-besorolás az összes csatorna esetén beállításra kerül.

Korhatár beállításához...

1 - Nyomja meg a **🏠** gombot, válassza a **Beállítás** lehetőséget, és nyomja meg az **OK** gombot.
2 - Válassza a **Csatornabeállítások > Gyerekzár > Szülői besorolás** lehetőséget, majd nyomja meg az **OK** gombot.
3 - Adja meg a gyermekzár 4 jegyű kódját, és erősítse meg. Most már beállíthatja a korhatárt.
4 - Állítsa be az életkort, és nyomja meg az **OK** gombot.
5 - A menü bezárásához nyomja meg a **↩**, gombot, szükség esetén többször is.

A szülői korhatár-besorolás kikapcsolásához válassza a **Nincs életkor-beállítást**.

A készülék a műsor zárolásának feloldásához kéri a kódot. Egyes műsorsugárzók/szolgáltatók csak a magasabb korhatárjelöléssel ellátott műsorokat zárolják.

A zárolási kód beállítása vagy módosítása

Zárolási kód beállításához vagy a jelenlegi kód módosításához...

1 - Nyomja meg a **🏠** gombot, válassza a **Beállítás** lehetőséget, és nyomja meg az **OK** gombot.
2 - Válassza a **Csatornabeállítások > Gyerekzár > Kód megváltoztatása** lehetőséget, majd nyomja meg az **OK** gombot.
3 - Ha korábban már állított be gyerekzárkódot, adja meg a jelenlegi kódot, majd kétszer az újat.

Az új kód beállítása ezzel megtörtént.

Elfelejtette a kódját?

Ha elfelejtette feloldókódját, hívja az országában működő vevőszolgálatot. A vevőszolgálat telefonszámát a TV-készülékhez mellékelt nyomtatott dokumentációban vagy a **www.philips.com/support** címen találja

Csatornákkal kapcsolatos beállítási lehetőségek

TV-nézés közben a csatorna típusától (analóg vagy digitális) vagy a megadott TV-beállításoktól függően elérhetőek lehetnek bizonyos beállítások.

A beállításokat tartalmazó menü megnyitása

Az egyes csatornák megtekintése közben nyomja meg az  **OPTIONS** gombot.



Univerzális hozzáférés

Ha az Univerzális hozzáférés funkció be van kapcsolva, megadhat bizonyos beállításokat a csökkentett halló- vagy látóképességűek általi használathoz.

További információkért nyomja meg a  **Kulcsszavak** gombot, és keresse az **Univerzális hozzáférés** témakört.

Videoválasztás

A digitális TV-csatornák akár több videojelet (multi-feed műsorszórás), egyazon esemény különböző kameraállásait vagy -szögeit, illetve különböző műsorokat is átvihetnek egy TV-csatornán. Ha ilyen TV-csatorna rendelkezésre áll, akkor a képernyőn erről üzenet jelenik meg.

Feliratok

Ehhez a beállításhoz megadhatja a **Feliratok be** vagy a **Feliratok ki** értéket. Az **Automatikus** beállítás esetén a feliratok csak akkor jelennek meg, ha a hangot a  gombbal némította.

Feliratozás nyelve

Ha digitális adást néz, ideiglenesen választhat az elérhető feliratnyelvek közül, ha egyik kívánt nyelv sem érhető el. További információkért nyomja meg a  **Kulcsszavak** gombot, és keresse a **Feliratok** témakört.

Beszédnyelvek

Ha digitális adást néz, ideiglenesen választhat az elérhető hangnyelvek közül, ha egyik kívánt nyelv sem érhető el. További információkért nyomja meg a  **Kulcsszavak** gombot, és keresse a **Beszédnyelvek** témakört.

Kétnyelvű I-II

Ez a beállítás akkor érhető el, ha egy hangjel két nyelvet tartalmaz, azonban ezek közül csak az egyik vagy egyik sem tartalmaz nyelvjelölést.

Általános interfész

Ha CAM modulal előfizetett prémium tartalom érhető el, ezzel a lehetőséggel adhatja meg a szolgáltató beállításait.

HbbTV ezen a csatornán

Letilthatja a HbbTV oldalakat a HbbTV lehetőséget kínáló csatornán.

További információkért nyomja meg a  **Kulcsszavak** gombot, és keresse a **HbbTV** témakört.

MHP alkalmazások

Az MHP alkalmazásokat be- és kikapcsolhatja.

További információkért nyomja meg a  **Kulcsszavak** gombot, és keresse az **MHP** témakört.

Állapot

Válassza az **Állapot** menüpontot a csatorna vagy a csatlakoztatott készülék műszaki információinak megtekintéséhez (például annak ellenőrzéséhez, hogy egy csatorna analóg vagy digitális-e).

Megosztás

Lehetővé teszi, hogy a felhasználó köztegye tevékenységét az általa használt közösségi hálózatokon (pl. Twitter, Facebook vagy e-mail).

Képformátum

Ha a kép két oldalán, illetve alul és felül fekete sávok jelennek meg, akkor beállíthatja a képformátumot olyan értékre, amely kitölti a képernyőt.

A képformátum módosításához...

1 - TV-nézés közben nyomja meg a  gombot

a **Képformátum** menü megnyitásához.

2 - Válassza ki a kívánt formátumot a listából, majd nyomja meg az **OK** gombot.

A képernyőn megjelenő képtől függően az alábbi formátumok érhetőek el:

- **Alapkivitel**

- Képernyő kitöltése
- Képernyőhöz igazítás

- **Speciális**

- Utolsó beállítás
- Eltolás
- Zoom
- Nyújtás
- Natív
- Visszavonás

Teletext

Teletext oldalak

A teletext TV-nézés közben történő megnyitásához nyomja meg a **TEXT** gombot.

A teletext oldalak bezárásához nyomja meg ismét a **TEXT** gombot.

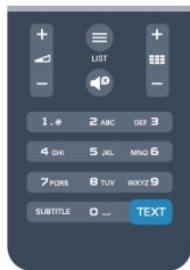

Teletext oldal kiválasztása

Teletext oldalának kiválasztásához...

- 1 - Írja be az oldalszámot a számgombokkal.
- 2 - A navigációhoz használja a nyílombokat.
- 3 - A képernyő alsó részén látható színkódos elemek kiválasztásához nyomja meg a megfelelő színes gombot.

Teletext aloldalak

Egy teletext oldalhoz több aloldal tartozhat. Az aloldalak száma egy sávban látható a főoldalé mellett.

Aloldal aktiválásához nyomja meg a ◀ vagy ▶ gombot.

T.O.P. teletextoldalak

Egyes műsorsugárzóknál elérhető a T.O.P. teletext szolgáltatás. A T.O.P. teletextoldalak teletexten történő megnyitásához nyomja meg az ≡ **OPTIONS** gombot, és válassza a **T.O.P. áttekintése** lehetőséget.

Teletext beállítások

Teletext üzemmódban nyomja meg az ≡ **OPTIONS** gombot a következő lehetőségek valamelyikének választásához:

- **Oldal kimerevítése**

Az aloldalak automatikus pörgetésének leállítása.

- **Osztott képernyő/Teljes képernyő**

A TV-csatoma és a teletext párhuzamos megjelenítése.

- **T.O.P. áttekintése**

T.O.P. teletext megnyitása.

- **Nagyítás**

A teletext oldal kinagyítása a kényelmesebb olvashatóság érdekében.

- **Kimutatás**

Egy adott oldal rejtett információinak megjelenítése.

- **Aloldal-forgatás**

Aloldalak megtekintése, amennyiben vannak ilyenek.

- **Nyelv**

A teletext által használt karaktercsoport átváltása a megfelelő

megjelenítés érdekében.

- **Teletext 2.5**

Teletext 2.5 aktiválása a szebb színek és fejlettebb grafika érdekében.

Teletext beállítása

Teletext nyelve

Egyes digitális TV-szolgáltatók több nyelven kínálják teletextes szolgáltatásaikat.

A teletext elsődleges és másodlagos nyelvének beállításához...

- 1 - Nyomja meg a 🏠 gombot, válassza a **Beállítás** lehetőséget, és nyomja meg az **OK** gombot.
- 2 - Válassza a **Csatornabeállítások > Nyelv** menüpontot.
- 3 - Válasszon az **Elsődleges teletext** és **Másodlagos teletext** lehetőségek közül.
- 4 - Válassza ki a kívánt teletextnyelveket.
- 5 - A menü bezárásához nyomja meg a ⏪ gombot, szükség esetén többször is.

Teletext 2.5

Az esetlegesen rendelkezésre álló Teletext 2.5 több színt és jobb grafikát kínál. A Teletext 2.5 szabványos gyári beállításként van aktiválva.

Teletext 2.5 kikapcsolásához...

- 1 - Nyomja meg a **TEXT** gombot.
- 2 - A teletext megtekintése közben nyomja meg az ≡ **OPTIONS** gombot.
- 3 - Válassza a **Teletext 2.5 > Ki** lehetőséget.
- 4 - A menü bezárásához nyomja meg a ⏪ gombot, szükség esetén többször is.

A menü nyelve

A TV-menük és üzenetek nyelvének módosításához...

- 1 - Nyomja meg a 🏠 gombot, válassza a **Beállítás** lehetőséget, és nyomja meg az **OK** gombot.
- 2 - Válassza a **TV-beállítások > Általános beállítások > Menü nyelve** menüpontot, és nyomja meg az **OK** gombot.
- 3 - Válassza ki a kívánt nyelvet, és nyomja meg az **OK** gombot.
- 4 - A menü bezárásához nyomja meg a ⏪ gombot, szükség esetén többször is.

Beszédnyelvek

Ha a tévécsatoma két vagy több nyelven sugározza az adást, kiválaszhatja, melyik nyelvet részesíti előnyben.

- 1 - TV-nézés közben nyomja meg az ≡ **OPTIONS** gombot.
- 2 - Digitális csatormáknál válassza a **Beszédnyelv** lehetőséget. Analóg csatormáknál válassza a **Választható hang** lehetőséget. A választás megerősítéséhez nyomja meg az **OK** gombot.
- 3 - Válasszon a rendelkezésre álló nyelvek közül, majd nyomja meg az **OK** gombot.

Megjegyzés:

Ha az analóg csatornák esetén a **Választható hang** lehetőséget adta meg, válasszon az alábbiak közül:

- **Fő:** Hang elsődleges nyelve vagy
- **SAP:** Hang másodlagos nyelve

Feliratok és nyelvek

Feliratok

Feliratok bekapcsolása

A Felirat menü megnyitásához nyomja meg a **SUBTITLE** gombot.

A feliratokat a következőkre állíthatja be: **Be**, **Ki** vagy

Automatikus.

Ha meg szeretné jeleníteni a feliratokat, amikor a sugárzott műsor nem az Ön nyelvén (a TV számára beállított nyelven) van, akkor válassza az **Automatikus** beállítást. Ezt követően a feliratok akkor is megjelennek, amikor a hangot a  gombbal elnémítja.

Az analóg csatornákhoz **teletextben** elérhető feliratok szükségesek.

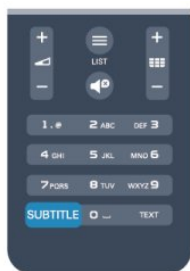

Digitális csatornák feliratai

A digitális csatornákhoz nincs szükség teletext formátumú feliratok beállítására.

A digitális csatornák több nyelven kínálhatnak feliratokat a műsorokhoz. Megadhatja a kívánt elsődleges és másodlagos feliratnyelvet. Ha e nyelveken elérhetők feliratok, a TV-készülék megjeleníti őket.

Ha egyik kívánt nyelv sem érhető el, újat választhat a rendelkezésre álló feliratnyelvek közül.

Elsődleges és másodlagos feliratnyelv beállítása . . .

1 - Nyomja meg a  gombot, válassza a **Beállítás** lehetőséget, és nyomja meg az **OK** gombot.

2 - Válassza a **Csatornabeállítások** lehetőséget, majd válassza a **Nyelvek > Elsődleges felirat nyelve** vagy **Másodlagos felirat nyelve** lehetőséget, és nyomja meg az **OK** gombot.

3 - Válasszon nyelvet, és nyomja meg az **OK** gombot.

4 - A menü bezárásához nyomja meg a  gombot, szükség esetén többször is.

Felirat nyelvének kiválasztása, ha egyik kívánt nyelv sem érhető el . . .

1 - Nyomja meg az  **OPTIONS** gombot.

2 - Válassza a **Felirat nyelve** lehetőséget, és válasszon ideiglenes

nyelvet, majd nyomja meg az **OK** gombot.

Analóg csatornák feliratai

Az analóg csatornák esetén minden csatornához kézzel kell elérhetővé tenni a feliratokat.

1 - Kapcsoljon az adott csatormára, és nyomja meg a **TEXT** gombot a teletext megnyitásához.

2 - Írja be a feliratok oldalszámát. Ez jellemzően a **888.** oldal.

3 - A teletext bezárásához nyomja meg újra a **TEXT** gombot.

Ha ezen analóg csatorna nézése közben a Felirat menüben a Be beállítást adja meg, megjelennek az elérhető feliratok.

Annak megállapításához, hogy az adott csatorna analóg vagy digitális-e, kapcsoljon a csatormára, és válassza az **Opciók** menü **Állapot** pontját.

Beszédnyelvek

A digitális TV-csatornák képesek a műsorokat az eredeti nyelvtől eltérő nyelvű beszéddel is sugározni. Megadhatja a kívánt elsődleges és másodlagos beszédnyelvet. Ha e nyelvek valamelyikén van elérhető hangsváv, a TV átkapcsol arra. Ha egyik kívánt nyelv sem érhető el, újat választhat a rendelkezésre álló beszédnyelvek közül.

Elsődleges és másodlagos beszédnyelv beállítása . . .

1 - Nyomja meg a  gombot, válassza a **Beállítás** lehetőséget, és nyomja meg az **OK** gombot.

2 - Válassza a **Csatornabeállítások** lehetőséget, majd válassza a **Nyelvek > Elsődleges hang nyelve** vagy **Másodlagos hang nyelve** lehetőséget, és nyomja meg az **OK** gombot.

3 - Válasszon nyelvet, és nyomja meg az **OK** gombot.

4 - A menü bezárásához nyomja meg a  gombot, szükség esetén többször is.

Beszéd nyelvének kiválasztása, ha egyik kívánt nyelv sem érhető el . . .

1 - Nyomja meg az  **OPTIONS** gombot.

2 - Válassza a **Beszédnyelv** lehetőséget, és válasszon ideiglenes beszédnyelvet, majd nyomja meg az **OK** gombot.



Beszéd nyelve a csökkent látó- vagy hallóképességűek számára

Egyes digitális TV-csatornák speciális hangsvávokat és feliratokat is biztosítanak a csökkent látó- vagy hallóképességűek számára.

További információkért nyomja meg a  **Kulcsszavak** gombot, és keresse az **Univerzális hozzáférés** témakört.

A menü nyelve

A TV-menük és üzenetek nyelvének módosításához...

- 1 - Nyomja meg a **🏠** gombot, válassza a **Beállítás** lehetőséget, és nyomja meg az **OK** gombot.
- 2 - Válassza a **TV-beállítások > Általános beállítások > Menü nyelve** menüpontot, és nyomja meg az **OK** gombot.
- 3 - Válassza ki a kívánt nyelvet, és nyomja meg az **OK** gombot.
- 4 - A menü bezárásához nyomja meg a **↩** gombot, szükség esetén többször is.

Interaktív TV

Tudnivalók az iTV-ről

Interaktív TV esetében egyes digitális műsorsugárzók információk vagy szórakoztató oldalakkal ötvözik a szokásos TV-műsorokat. Egyes oldalakon reagálhat vagy szavazhat az adott műsorra, online vásárolhat vagy fizethet igény szerinti videolejátszásért.

HbbTV, MHEG stb. . . .

A műsorsugárzók különböző interaktív TV-rendszereket használnak: HbbTV (Hibrid műsorsugárzó szélessávú TV) vagy iTV (Interaktív TV - MHEG). Az interaktív TV-t néha Digitális szövegnek vagy Vörös gombnak hívják. Azonban minden rendszer eltérő.

További információkért keresse fel a műsorsugárzó weboldalát.

Amire szüksége lesz

Az interaktív TV kizárólag a digitális TV-csatornákhoz áll rendelkezésre. Az interaktív TV előnyeinek teljes körű kihasználásához a TV-készülékhez csatlakoztatott nagysebességű (szélessávú) internetkapcsolatra van szükség.

HbbTV

Ha egy TV-csatorna HbbTV oldalakat kínál, az oldalak megtekintéséhez először be kell kapcsolnia a HbbTV-t a TV-beállításoknál.

- 1 - Nyomja meg a **🏠** gombot, válassza a **Beállítás** lehetőséget, és nyomja meg az **OK** gombot.
- 2 - Válassza a **TV-beállítások** lehetőséget, majd az **Általános beállítások > HbbTV** lehetőséget, és nyomja meg az **OK** gombot.
- 3 - Válassza a **Be** lehetőséget, majd nyomja meg az **OK** gombot.
- 4 - A menü bezárásához nyomja meg a **↩** gombot, szükség esetén többször is.

Ha egy bizonyos csatornán nem szeretne hozzáférést a HbbTV oldalakhoz, akkor blokkolhatja a HbbTV oldalakat csak az adott csatormára vonatkozóan.

- 1 - Hangoljon arra a csatormára, amelynek a HbbTV oldalait blokkolni szeretné.
- 2 - Nyomja meg az **≡** **OPTIONS** gombot, és válassza a **HBB**

TV ezen a csatornán lehetőséget, majd nyomja meg az **OK** gombot.

3 - Válassza a **Ki** lehetőséget, majd nyomja meg az **OK** gombot.

Az iTV használata

iTV oldalak megnyitása

A HbbTV vagy iTV szolgáltatást kínáló csatornák legtöbbje felkéri, hogy az interaktív műsorok megnyitásához nyomja meg a **▶** gombot vagy az **OK** gombot.

Navigálás az iTV oldalakon

Az iTV oldalakon való navigáláshoz használhatja a nyílombokat, a színes gombokat, a számgombokat és a **↩** gombot. Az iTV oldalakon a **▶** (Lejátszás), **⏸** (Szünet) és **■** (Leállítás) gombok használatával tekinthet meg videókat.

Digital Text (csak az Egyesült Királyságban)

A Digital Text megnyitásához nyomja meg a **TEXT** gombot. A bezáráshoz nyomja meg a **↩** gombot.

iTV oldalak bezárása

A legtöbb iTV oldal tájékoztatja arról, melyik gombot használja a bezáráshoz.

Az iTV oldal bezárásához váltson a következő TV-csatomára, majd váltson vissza.

Tudnivalók az interaktív TV-ről

Az interaktív TV alkalmazásával egyes digitális műsorszolgáltatók a rendes TV-műsor mellett információs vagy szórakoztató oldalakat is biztosítanak.

Megjegyzés:

- Ezzel a szolgáltatással nem lehet fájlokat letölteni a TV-készülékre.
- Nem minden TV-műsorhoz, reklámhoz és funkcióhoz tartozik rejtett feliratos információ.
- A digitális tartalomra nem lehet válaszolni.

További információkért keresse fel a műsorsugárzó weboldalát.

7.2

Csatorna beállítása

Csatornák frissítése

Automatikus frissítés

A digitális csatornák esetében beállíthatja a TV-készüléket úgy, hogy automatikusan új csatornákkal frissítse a csatormalistát. A csatornák frissítését Ön is elvégezheti.

Automatikus csatornafrissítés

Naponta egyszer, reggel 6-kor a TV-készülék frissíti a csatornákat, és tárolja az újakat. Az új csatornákat a készülék a Mind, valamint az Új csatormalistában is tárolja. Az üres csatornákat a készülék eltávolítja.

Ha a TV új csatornákat talál, illetve ha frissít vagy eltávolít csatornákat, a TV indulásakor ezt üzenet jelzi. A TV-készüléknek készenlét üzemmódban kell lennie a csatornák automatikus frissítéséhez.

A bekapcsoláskor megjelenő üzenet kikapcsolásához...

- 1 - Nyomja meg a **▲** gombot, válassza a **Beállítás** lehetőséget, és nyomja meg az **OK** gombot.
- 2 - Válassza a **Csatornabeállítások** lehetőséget, majd nyomja meg az **OK** gombot.
- 3 - Válassza a **Csatorna telepítése > Csatornafrissítés üzenet > Ki** beállítást.

Az automatikus csatornafrissítés kikapcsolásához...

- 1 - Nyomja meg a **▲** gombot, válassza a **Beállítás** lehetőséget, és nyomja meg az **OK** gombot.
- 2 - Válassza a **Csatornabeállítások** lehetőséget, majd nyomja meg az **OK** gombot.
- 3 - Válassza a **Csatorna telepítése > Automatikus csatornafrissítés > Ki** lehetőséget, majd nyomja le az **OK-t**.

Frissítés indítása

Frissítés kézi indításához...

- 1 - Nyomja meg a **▲** gombot, válassza a **Beállítás** lehetőséget, és nyomja meg az **OK** gombot.
- 2 - Válassza a **Csatornák keresése** lehetőséget, majd nyomja meg az **OK** gombot.
- 3 - Válassza a **Csatornák frissítése** lehetőséget, és kövesse a képernyőn megjelenő utasításokat. A frissítés több percet is igénybe vehet.

Egyes országokban az Automatikus csatornafrissítés tévénézés közben vagy a TV készenléti üzemmódjában bármikor megtörténhet.

Csatornák újratelepítése

A csatornákat a TV más beállításainak módosítása nélkül is újra megkeresheti és beállíthatja. A TV teljes újrahangolását is elvégezheti.

A csatornák újrahangolása előtt be kell írni az esetleges gyermekzárkódot.

Csatornák újratelepítése

Csak a csatornák újrahangolása . . .

- 1 - Nyomja meg a **▲** gombot, válassza a **Beállítás** lehetőséget, és nyomja meg az **OK** gombot.
- 2 - Válassza a **Csatornák keresése > Csatornák újratelepítése** lehetőséget, és nyomja meg az **OK** gombot.
- 3 - Válassza ki a TV beállításának országát.
- 4 - Válassza az **Antenna (DVB-T)** vagy a **Kábel (DVB-C)** lehetőséget. A csatornák keresése eltarthat néhány percig. Kövesse a képernyőn megjelenő utasításokat.

Teljes hangolás

A TV teljes hangolásának megismétlése . . .

- 1 - Nyomja meg a **▲** gombot, válassza a **Beállítás** lehetőséget, és nyomja meg az **OK** gombot.
- 2 - Válassza a **TV-beállítások > Általános beállítások > TV újratelepítése** lehetőséget, majd nyomja meg az **OK** gombot. A telepítés igénybe vehet néhány percet. Kövesse a képernyőn megjelenő utasításokat.

Gyári beállítások

Ezzel a művelettel visszaállítja a TV kép-, és hangbeállításait a kiinduló értékekre. Az eredeti gyári beállítások visszaállításához tegye a következőket:

- 1 - Nyomja meg a **▲** gombot, válassza a **Beállítás** lehetőséget, és nyomja meg az **OK** gombot.
- 2 - Válassza a **TV-beállítások > Általános beállítások > Gyári beállítások** menüpontot, és nyomja meg az **OK** gombot.
- 3 - A jóváhagyáshoz nyomja meg az **OK** gombot.
- 4 - A menü bezárásához nyomja meg a **↵** gombot, szükség esetén többször is.

Csatornalista másolása

Bevezetés

A Csatornalista másolása kereskedőknek és haladó felhasználóknak ajánlott funkció. Egyes országokban kizárólag műholdas csatornák másolásához használható.

A **Csatornalista másolása** funkcióval átmásolhatja az egyik TV-készüléken beállított csatornákat egy másik, azonos termékcsaládból származó Philips TV-készülékre. Így az előre meghatározott csatornalista feltöltésének köszönhetően nincs szükség az időigényes csatornakeresésre. Legalább 1 GB méretű USB flash meghajtót használjon.

Feltételek

- Mindkét TV-készüléknek azonos évjáratúnak kell lennie.
- Mindkét TV-készüléknek azonos típusú hardverrel kell rendelkeznie. Ellenőrizze a hardver típusát a TV hátoldalán lévő típusazonosító táblán. A tipikus jelölés **Q . . . LA**
- Mindkét TV-készüléknek kompatibilis szoftververzióval kell rendelkeznie.

Aktuális verzió

A TV-készülék szoftverének aktuális verzióját a **🏠 > Beállítás > Szoftverbeállítások** menüpontban a **Jelenlegi szoftver adatai** részben ellenőrizheti.

Csatornalista másolása

Csatornalista másolásához...

- 1 - Kapcsolja be azt a TV-készüléket, amelynek a csatornái telepítve vannak. Helyezzen be egy USB-memóriaeszközt.
- 2 - Nyomja meg a **🏠** gombot, válassza a **Beállítás** lehetőséget, és nyomja meg az **OK** gombot.
- 3 - Válassza a **TV-beállítások > Általános beállítások > Csatornalista másolása > Másolás USB-re** lehetőséget, és nyomja meg az **OK** gombot. A csatornalista TV-készülékről történő másolásához a készülék kérheti a telepítéskor megadott gyerekzárkódot.
- 4 - A másolás befejezésekor húzza ki az USB-memóriaeszközt.

Most már feltöltheti a másolt csatornalistát egy másik Philips TV-készülékre.

Csatornalista feltöltése

Másolt csatornalista feltöltése

A csatornalista feltöltésének módja attól függ, hogy TV-készüléke be van-e már hangolva.

Még be nem hangolt TV

- 1 - A telepítéshez csatlakoztassa a tápkábelt, majd válassza ki a nyelvet és az országot. A csatornák keresését kihagyhatja. Hajtsa végre a telepítést.
- 2 - Helyezze be azt az USB-memóriaeszközt, amelyen a másik TV csatornalistája található.
- 3 - A csatornalista feltöltésének megkezdéséhez nyomja meg a **🏠** gombot, válassza a **Beállítás** lehetőséget, majd nyomja meg az **OK** gombot.
- 4 - Válassza a **TV-beállítások > Általános beállítások > Csatornalista másolása > Másolás TV-re** beállítást, és nyomja meg az **OK** gombot. A készülék kérheti az ehhez a készülékhez tartozó gyerekzárkódot.
- 5 - A TV-készülék tájékoztatja, ha a csatornalistát sikeresen átmásolta a TV-re. Húzza ki az USB-memóriaeszközt.

Már behangolt TV

- 1 - Ellenőrizze a TV országbeállítását. (A beállítás ellenőrzéséhez nyomja meg a **🏠** gombot, válassza a **Beállítás** lehetőséget, majd nyomja meg az **OK** gombot. Válassza a **Csatornák keresése > Csatornák újratelepítése** lehetőséget, majd nyomja meg az **OK** gombot. Nyomja meg a **↔** gombot, majd később a **Mégse** gombbal lépjen ki a csatornakeresésből.)
Ha az országbeállítás helyes, folytassa a 2. lépéssel.
Ha az országbeállítás helytelen, el kell indítania az újratelepítést. Az újratelepítés indításához nyomja meg a **🏠** gombot, válassza a **Beállítás** lehetőséget, majd nyomja meg az **OK** gombot. Válassza a **TV-beállítások > Általános beállítások > TV újratelepítése > OK** lehetőséget. Válassza ki a megfelelő országot, és hagyja ki a

csatornák keresését. Hajtsa végre a telepítést. Ha elkészült, folytassa a 2. lépéssel.

2 - Helyezze be azt az USB-memóriaeszközt, amelyen a másik TV csatornalistája található.

3 - A csatornalista feltöltésének megkezdéséhez nyomja meg a **🏠** gombot, válassza a **Beállítás** lehetőséget, majd nyomja meg az **OK** gombot.

4 - Válassza a **TV-beállítások > Általános beállítások >**

Csatornalista másolása > Másolás TV-re beállítást, és nyomja meg az **OK** gombot. A készülék kérheti az ehhez a készülékhez tartozó gyerekzárkódot.

5 - A TV-készülék tájékoztatja, ha a csatornalistát sikeresen átmásolta a TV-re. Húzza ki az USB-memóriaeszközt.

DVB-T vagy DVB-C

DVB-T vagy DVB-C vétel

Ha DVB-T és DVB-C vétel is lehetséges az adott országban, és a TV-készülék alkalmas DVB-T és DVB-C használatára is, akkor a csatornák beállításakor választania kell a két lehetőség közül.

Ha módosítani szeretné a DVB-beállítást új csatornatelepítés indításához...

- 1 - Nyomja meg a **🏠** gombot, válassza a **Beállítás** lehetőséget, és nyomja meg az **OK** gombot.
- 2 - Válassza a **Csatornabeállítások** lehetőséget, majd nyomja meg az **OK** gombot.
- 3 - Válassza a **Csatorna telepítése > Antennacsatlakozás > Antenna (DVB-T) vagy Kábel (DVB-C)** lehetőséget, és nyomja meg az **OK** gombot.
- 4 - Adja meg a kívánt DVB-beállítást.
- 5 - A menü bezárásához nyomja meg a **↔** gombot, szükség esetén többször is.

DVB-C csatorna installálása

Az egyszerű használat érdekében minden DVB-C beállítás automatikusra van állítva.

Ha az Ön DVB-C szolgáltatója speciális DVB-C értékeket adott meg, például a hálózati azonosítót vagy a hálózati frekvenciát, akkor adja meg ezeket az értékeket, amikor a beállítás során a TV-készülék kéri.

A beállítás során szükség lehet a keresés beállítására (teljes vagy gyorskeresés), illetve meghatározott jelsebesség megadására a **Beállítások** menüben. **Jelsebesség** megadásához először a **Jelsebesség** számára a **Kézi** értéket kell beállítani.

Ütköző csatornaszámok

Egyes országokban különböző TV-csatornák (szolgáltatók) azonos csatornaszámot használhatnak. A beállítás során a TV megjeleníti az ütköző csatornaszámokat tartalmazó listát. Ki kell választania, hogy mely TV-csatornát szeretné beállítani az adott csatornaszámhoz a rendelkezésre álló csatornák közül.

DVB-T + DVB-C

Ha DVB-T antennabemenetet és DVB-C bemenetet is tud

használni, beállíthatja a TV-készüléket mind DVB-T, mind pedig DVB-C használatára. Állítsa be a rendszereket egymás után a megfelelő beállítások megadásával.

A rendszerek beállítása után a TV hátoldalán található **Antenna** csatlakozó bemeneti jelét át kell kapcsolni, és a TV-készüléket be kell állítani a megfelelő rendszerhez a beállított csatornák nézéséhez.

A DVB-T és DVB-C beállítás megadását megtekintheti feljebb.

DVB-beállítások

DVB beállítások elérése

1 - Nyomja meg a **🏠** gombot, válassza a **Beállítás** lehetőséget, és nyomja meg az OK gombot.

2 - Válassza a **Csatornák keresése** lehetőséget, majd nyomja meg az OK gombot.

3 - Válassza ki a **Csatornák újratelepítése** lehetőséget.

4 - Válassza ki a TV beállításának országát.

5 - Válassza ki a **Kábel (DVB-C)** lehetőséget.

6 - Válassza ki a **Csatornakeresés indul** vagy a **DVB-C beállítások beállításai** lehetőséget.

7 - A menü bezárásához nyomja meg a **↩** gombot, szükség esetén többször is.

Jelsebesség üzemmód

Ha a kábelszolgáltató nem adott meg saját **jelsebességet** a TV-csatornák telepítéséhez, hagyja a **Jelsebesség üzemmód** beállítást **Automatikus** értéken.

Ha kapott konkrét jelsebességet, akkor válassza a **Kézi** beállítást.

Előfordulhat azonban, hogy a kapott érték már a jelsebességértékek előre meghatározott listájában is szerepel.

Válassza az **Előre meghatározott jelsebességek** lehetőséget annak ellenőrzéséhez, hogy az érték rendelkezésre áll-e automatikusan.

Jelsebesség

Ha a **Jelsebesség üzemmód** beállítása **Kézi**, megadhatja a kábelszolgáltatótól kapott jelsebességet. Az érték megadásához használja a számgombokat.

Hálózati frekvencia üzemmód

Ha a csatornák kereséséhez a **Frekvenciakeresés** menüben található **Gyors keresés** módszert kívánja használni, válassza az **Automatikus** beállítást. A TV-készülék azt az 1 db előre meghatározott hálózati frekvenciát (vagy HC: kezdő csatorna) fogja alkalmazni, amelyet az adott ország legtöbb kábelszolgáltatója használ.

Ha a csatornák kereséséhez megadtak Önnek egy speciális „hálózati frekvencia” értéket, válassza a **Kézi** lehetőséget.

Hálózati frekvencia

Ha a **Hálózati frekvencia üzemmód** beállítása **Kézi**, megadhatja a kábelszolgáltatótól kapott hálózati frekvenciaértéket. Az érték megadásához használja a számgombokat.

Frekvenciakeresés

Válassza ki a csatornakeresési módszert. Választhatja a gyorsabb **Gyors keresés** módszert és az adott ország legtöbb kábelszolgáltatója által alkalmazott, előre meghatározott beállítások használatát.

Ha így nem sikerül csatornákat telepíteni, vagy vannak hiányzó csatornák, akkor választhatja a kibővített **Teljes keresés** módszert. Ezen módszer esetében több idő szükséges a csatornák kereséséhez és telepítéséhez.

Digitális csatornák

Ha tudja, hogy a kábelszolgáltatója nem kínál digitális csatornákat, akkor átugorhatja a digitális csatornák keresését. Válassza a **Ki** beállítást.

Analóg csatornák

Ha tudja, hogy kábelszolgáltatója nem kínál analóg csatornákat, akkor kihagyhatja az analóg csatornák keresését. Válassza a **Ki** beállítást.

Szabad/kódolt

Ha rendelkezik előfizetéssel és CAM – Feltételes hozzáférés modulval fizető TV-szolgáltatásokhoz, válassza a **Szabad + kódolt** beállítást. Ha nincs előfizetése fizető TV-csatornákra vagy -szolgáltatásokra, csak az **Ingyenes csatornák** beállítást választhatja.

További információkért nyomja meg a **— Kulcsszavak** gombot, és keresse a **CAM – Feltételes hozzáférési modul** témakört.

Vételi minőség

Digitális TV-csatornák vétele esetén ellenőrizheti a csatornák vételi jelének minőségét és erősségét.

Saját antenna használata esetén a jobb vétel érdekében áthelyezheti az antennát.

Digitális csatorna vételi minőségének ellenőrzéséhez...

1 – Hangoljon a csatormára.

2 – Nyomja meg a **🏠** gombot, válassza a **Beállítás** lehetőséget, majd nyomja meg az **OK** gombot.

3 – Válassza a **Csatornabeállítások > Csatorna telepítése > Digitális: Vételi teszt** lehetőséget, és nyomja meg az **OK**

gombot.

Megjelenik a csatornához tartozó digitális frekvencia. Gyenge vétel esetén áthelyezheti az antennát. A frekvencia jelminőségének ismételt ellenőrzéséhez válassza a **Keresés** lehetőséget, majd nyomja meg az **OK** gombot.

Adott digitális frekvencia saját kezű megadásához használja a távvezérlő számgombjait. A frekvenciát ki is választhatja: a ◀ és ▶ gombbal vigye a nyilat egy számra, a ▲ és a ▼ gombbal pedig módosítsa. A frekvencia ellenőrzéséhez válassza a **Keresés** lehetőséget, majd nyomja meg az **OK** gombot.

Amennyiben a csatorna vétele a DVB-C beállításon keresztül történik, a **Jelsebesség üzemmód elérhetővé** válik. A jelsebesség üzemmód esetén válassza az **Automatikus** lehetőséget, hacsak a kábelszolgáltató nem határozta meg a jelsebesség értékét. A jelsebesség értékének megadásához használja a számbillentyűket.

Kézi installálás

Az analóg TV-csatornákat egyesével kézzel is behangolhatja.

Analóg csatornák kézi installálásához...

1 - Nyomja meg a **🏠** gombot, válassza a **Beállítás** lehetőséget, és nyomja meg az **OK** gombot.

2 - Válassza a **Csatornabeállítások > Csatorna telepítése >**

Analóg: Kézi installálás lehetőséget, és nyomja meg az **OK** gombot.

• Rendszer

A TV-rendszer beállításához válassza a **Rendszer** lehetőséget, és nyomja meg az **OK** gombot.

Válassza ki országát vagy a világ azon részét, ahol jelenleg tartózkodik.

• Csatorna keresése

Csatorna kereséséhez válassza a **Csatornakeresés** lehetőséget, majd nyomja meg az **OK** gombot. Válassza a **Keresés** lehetőséget, majd nyomja meg az **OK** gombot. Saját maga is megadhat frekvenciát. Gyenge vétel esetén nyomja meg ismét a **Keresés** gombot. Ha tárolni kívánja a csatormát, válassza a **Kész** lehetőséget, majd nyomja meg az **OK** gombot.

• Finomhangolás

Csatorna finomhangolásához válassza a **Finomhangolás** lehetőséget, majd nyomja meg az **OK** gombot. A csatorna finomhangolásához használja a ▲ és a ▼ gombot.

Ha tárolni kívánja a megtalált csatormát, válassza a **Kész** lehetőséget, majd nyomja meg az **OK** gombot.

• Aktuális csatorna mentése / Tárolás új csatornaként

A csatormát az aktuális csatormaszám alatt tárolhatja, illetve új csatormaszámot is megadhat.

Válassza az **Aktuális csatorna mentése** vagy a **Tárolás új csatornaként** lehetőséget.

Addig ismételheti ezeket a lépéseket, amíg meg nem találja az összes elérhető analóg TV-csatormát.

Műholdas csatornák

8.1

Műholdas csatornák

- Csak a beépített műholdas vevőegységgel rendelkező TV-készülékeknek.

8.2

Műholdas csatornák megtekintése

Műholdas csatornák megtekintéséhez...

Nyomja meg a **HOME** gombot, válassza a **Műhold** menüpontot, majd nyomja meg az **OK** gombot. A TV-készülék az utoljára megtekintett műholdas csatormára hangol.

Csatornaváltás

A csatornák közötti választáshoz nyomja meg a **CH +** vagy a **CH -** gombot. A TV-készülék a kiválasztott csatormalistában található következő csatormára vált. Ha tudja a csatorna számát, akkor a távvezérlő számgombjait is használhatja. A korábban nézett csatormára a **RETURN** gombbal térhet vissza.

Közvetlenül a Műholdas csatormalistából is átkapcsolhat egy csatormára.

8.3

Műholdas csatornalista

A csatornalistával kapcsolatos tudnivalók

A műhold telepítését követően az összes műholdas csatorna a csatormalistába kerül. Ebben az összes csatorna látható, de a lista szűrhető is, hogy csak a kedvenc csatornák vagy a rádióállomások jelenjenek meg benne. A csatornafrissítést követően pedig az újonnan hozzáadott csatornák az új csatornák listájában találhatóak.

Bármely listából közvetlenül átkapcsolhat a kívánt csatormára. A csatormalistában kiválasztott lista határozza meg, mely csatornákra válthat a **CH +** és a **CH -** gombbal.

Kizárólag a kedvenc csatornák listájában rendezheti át a csatornák sorrendjét.

Listaszűrő kiválasztása

A csatormalistában kiválasztott lista határozza meg, mely csatornákra válthat a **CH +** és a **CH -** gombbal.

Csatornalista kiválasztása . . .

1 - Nyomja meg a **HOME** gombot, válassza a **Műhold** lehetőséget, és nyomja meg az **OK** gombot.

2 - Nyomja meg a **LIST** gombot a csatornalista megnyitásához. A megjelenő listán az aktuális csatorna van kiválasztva.

3 - Felfelé lépve válassza az **Összes** lehetőséget vagy egy listaszűrőt.

A Rádió és az Új lista csak akkor látható, ha vannak elérhető rádióállomások, illetve ha a csatornafrissítés új csatornákat talált.

Csatornaváltás a csatornalistából

Átváltás a csatormalistában szereplő csatormára . . .

1 - A csatormalistában válassza ki a menüsávon látható **TV** vagy **Műhold** elemet a TV- vagy műholdas csatornalista kiválasztásához.

2 - Válasszon egy listát.

3 - Válasszon egy csatornát a listából, és nyomja meg az **OK** gombot. A TV-készülék a kiválasztott csatormára vált.

A csatornalista beállításai

Az aktuális csatormán elérhető csatornalista-opciók megtekintése . . .

1 - Ha az **Összes** csatornalista látható a képernyőn, válasszon egy csatornát, és nyomja meg az **OPTIONS** gombot.

2 - Válassza ki a kívánt lehetőséget, és nyomja meg az **OK** gombot.

Műholdas csatornákhöz elérhető opciók . . .

• Műholdas

A csatornalista szűrése csak egy meghatározott műhold csatornáinak vagy az összes műhold csatornáinak megjelenítésére.

• Szabad/kódolt

A csatornalista szűrése, hogy csak a szabadon nézhető csatornák, csak a kódolt csatornák vagy mindkét típus megjelenjen-e. A kódolt csatornákat kulcs **LOCK** jelöli.

• Csatorna zárolása

A csatornák zárolására szolgál. Először válasszon csatornát a listából, nyomja meg az **OPTIONS** gombot, majd válassza a **Csatorna zárolása** lehetőséget. Ehhez meg kell adnia a gyerekszár 4 számjegyű kódját. A zárolt csatornákat lakat **LOCK** jelöli.

• Csatornazár feloldása

A zárolt csatornák feloldására szolgál. Válassza ki a zárolt csatornát a listából, nyomja meg az **OPTIONS** gombot, majd válassza a **Csatorna feloldása** lehetőséget. Ehhez meg kell adnia a gyerekszár 4 számjegyű kódját.

Csatornalista másolása

A **Csatornalista másolása** kereskedőknek és haladó felhasználóknak ajánlott funkció. A Csatornalista másolása funkcióval átmásolhatja az egyik TV-készüléken beállított csatornákat egy azonos termékválasztékból származó másik Philips TV-készülékre. A Csatornalista másolása funkció a földi sugárzású és műholdas csatornákat egyaránt átmásolja.

További információkért nyomja meg a **— Kulcsszavak** gombot, és keresse a **Csatornalista másolása** témakört.

8.4

Kedvenc műholdas csatornák

Kedvenc csatornák

A csatornák megjelölhetők kedvenc csatormaként. Kedvenc műholdas csatornái a műholdas csatornák listájának **Kedvenc programok** listájába kerülnek.

Kedvenc csatornák megtekintése

Készítse el kedvenc csatornáinak listáját, így könnyűszerrel válthat át a nézni kívánt csatornák között.

Ha csak kedvenc csatornái között szeretne átváltani a **≡ +** és a **≡ -** gombbal, válassza ki a kedvencek listáját a csatornalistában, majd zárja be újra a csatornalistát.

A TV-csatornákhöz és a műholdas csatornákhöz két külön kedvenclista érhető el.

Kedvencek listájának beállítása

A kedvenc csatornák listájának összeállítása . . .

- 1 - Valamelyik csatorna nézése közben nyomja meg a **≡ LIST** gombot a csatornalista megnyitásához.
- 2 - A menüsávban válassza ki az **📺** ikont a műholdas csatornákhöz.
- 3 - Válassza a **Kedvenc programok** listát.
- 4 - A TV-készülék felkéri, hogy azonnal kezdje el hozzáadni a csatornákat. Nyomja meg az **OK** gombot. Ha nem szeretne később időt tölteni az átrendezéssel, célszerű a csatornákat a kívánt sorrendben hozzáadni a listához.
- 5 - A csatornák Kedvenc programok listához történő hozzáadásához válasszon ki egy csatornát, és nyomja meg az **OK** gombot. Ezután válassza ki a következő hozzáadni kívánt csatornát.
- 6 - A befejezéshez nyomja meg a **↩** gombot.

Kedvenc csatornák hozzáadása vagy eltávolítása

Kedvenc programok listájának hozzáadásához vagy eltávolításához...

- 1 - TV-nézés közben nyomja meg a **≡ LIST** gombot a csatornalista megnyitásához.
- 2 - Válassza az **Összes** lehetőséget az összes csatorna megtekintéséhez.
- 3 - Jelölje ki a kedvenc programok közé felvenni kívánt csatornát, majd nyomja meg a **👉** gombot.
- 4 - A kijelölt csatorna **★** jelölést kap.
- 5 - A befejezéshez nyomja meg a **↩** gombot. A csatornák bekerülnek a Kedvenc programok listába.

Ha el kíván távolítani egy csatornát a kedvencek listájáról, nyomja meg a **👉** gombot a kedvenc jelölés megszüntetéséhez.

Kedvenc csatornák átrendezése

Kizárólag a Kedvenc programok listában rendezheti át a csatornák sorrendjét.

- 1 - A **Kedvenc programok** listában jelölje ki az áthelyezni kívánt csatornát.
- 2 - Nyomja meg a **👉** gombot.
- 3 - Válassza ki az áthelyezni kívánt csatornát, majd nyomja meg az **OK** gombot.
- 4 - A **Navigációs gombok** használatával helyezze át a kijelölt csatornát a kívánt helyre, majd nyomja meg az **OK** gombot.
- 5 - A művelet befejeztével a Kedvencek csatornalistából való kilépéshez nyomja meg a **TV EXIT** gombot.

8.5

Műholdas csatornák zárolása

Csatorna zárolása

A csatornák zárolhatók, hogy gyermekek ne nézhessék azokat. Zárolt csatorna megtekintéséhez be kell írni a gyermekzár kódját. Csatlakoztatott eszközről érkező műsorokat nem lehet zárolni.

Csatorna zárolása . . .

- 1 - TV-nézés közben nyomja meg a **☐ LIST** gombot a csatornalista megnyitásához.
- 2 - Valamelyik listában válassza ki a zárolni kívánt csatornát.
- 3 - Nyomja meg az **≡ OPTIONS** gombot, és válassza a **Csatornazár** lehetőséget. A csatornalistákban a zárolt csatornákat lakat **🔒** jelöli.

A csatornazár feloldásához válassza ki a zárolt csatornát a csatornalistából, és nyomja meg az **≡ OPTIONS** gombot, majd válassza a **Csatornazár feloldása** lehetőséget.

Korhatár használata

Ha meg kívánja előzni, hogy gyermeke nem neki való műsort nézzen, beállíthat korhatárt.

Egyes digitális műsorsugárzók korhatár szerinti besorolással látják el műsoraikat. Ha a korhatárjelölés megegyezik a gyermeke életkoraként megadott értékkel, vagy magasabb annál, a rendszer zárolja az adott műsort.

Zárolt műsor megtekintéséhez meg kell adnia a gyermekzár kódját. A szülői korhatár-besorolás az összes csatorna esetén beállításra kerül.

Korhatár beállításához...

1 - Nyomja meg a **🏠** gombot, válassza a **Beállítás** lehetőséget, és nyomja meg az **OK** gombot.

2 - Válassza a **Műholdbeállítások > Gyerekzár > Szülői besorolás** lehetőséget, majd nyomja meg az **OK** gombot

3 - Adja meg a gyermekzár 4 jegyű kódját, és erősítse meg. Most már beállíthatja a korhatárt.

4 - Állítsa be az életkort, és nyomja meg az **OK** gombot.

5 - A menü bezárásához nyomja meg a **⏪** gombot, szükség esetén többször is.

A szülői korhatár-besorolás kikapcsolásához válassza a **Nincs életkor-beállítást**.

A készülék a műsor zárolásának feloldásához kéri a kódot. Egyes műsorsugárzók/szolgáltatók csak a magasabb korhatárjelöléssel ellátott műsorokat zárolják.

Gyermekzár kódja

A gyermekzár kódja beállítható vagy módosítható.

Zárolási kód beállításához vagy a jelenlegi kód módosításához...

1 - Nyomja meg a **🏠** gombot, válassza a **Beállítás** lehetőséget, és nyomja meg az **OK** gombot.

2 - Válassza a **Műholdbeállítások > Gyerekzár > Kód megváltoztatása** lehetőséget, majd nyomja meg az **OK** gombot.

3 - Ha korábban már állított be gyerekzárkódot, adja meg a jelenlegi kódot, majd kétszer az újat.

Az új kód beállítása ezzel megtörtént.

Elfelejtette a gyermekzár kódját?

Ha elfelejtette a kódot, felülírhatja az aktuális kódot, és megadhat egy újat.

1 - Nyomja meg a **🏠** gombot, válassza a **Beállítás** lehetőséget, és nyomja meg az **OK** gombot.

2 - Válassza a **Műholdbeállítások > Gyerekzár > Kód megváltoztatása** lehetőséget, majd nyomja meg az **OK** gombot.

3 - Adja meg a **8888** felülíró kódot.

4 - Most adja meg a gyerekzár új kódját, és írja be újra a megerősítéshez.

8.6

Műholdvétel beállítása

Műholdak telepítése

Tudnivalók a műholdak telepítéséről

Ez a TV-készülék beépített DVB-S/DVB-S2 tunerrel rendelkezik. A műholdvevő antennától jövő kábel közvetlenül a TV-készülékhez csatlakoztatható. Ehhez műholdvevő antenna csatlakoztatására alkalmas koaxiális kábelt használjon. A telepítés megkezdése előtt győződjön meg arról, hogy a műholdvevő antenna tökéletes pozícióban van.

Akár 4 műhold

A TV-készüléken akár 4 műholdat (4 LNB-t) is beállíthat. A beállítás kezdetén válassza ki a beállítani kívánt műholdak pontos számát. Ezzel felgyorsítja a telepítési folyamatot.

Unicable

A műholdvevő antenna és a TV-készülék csatlakoztatásához Unicable rendszer is használható. A beállítás kezdetén válassza ki, hogy Unicable rendszerhez állít-e be 1 vagy 2 műholdat.

MDU - több vételi helyes egység

A TV-készülék műholdvevő egysége az Astra műholdak, illetve az Eutelsat műhold Digiturk szolgáltatása esetén támogatja az MDU funkciót. A Türksat MDU funkcióját nem támogatja.

Telepítés

A műholdak a TV-készülék üzembe helyezése során állíthatók be. A műholdvétel beállítása a TV-csatomák beállítását követi. Ha kizárólag műholdas csatormákat kíván nézni, kihagyhatja a TV-csatomabeállítást.

A Beállítás menüben bármikor beállíthat új műholdat.

Műholdas csatornák telepítése . . .

1 - Nyomja meg a **🏠** gombot, válassza a **Beállítás** lehetőséget, és nyomja meg az **OK** gombot.

2 - Válassza a **Műhold keresése** lehetőséget, majd nyomja meg az **OK** gombot.

3 - Válassza a **Műholdak telepítése** lehetőséget, majd nyomja meg az **OK** gombot.

4 - A TV-készüléken az aktuális telepítési beállítás látható. Ha az aktuális beállítás megfelel a kívánt műholdtelepítésnek, megkezdheti a műholdak keresését. Válassza a **Keresés** lehetőséget, és nyomja meg az **OK** gombot. Folytassa az 5. lépéssel. Ha az aktuális beállítás nem a kívánt beállítás, válassza a **Beállítások** lehetőséget, és nyomja meg az **OK** gombot. Folytassa a 4b lépéssel.

4b – Válassza ki a Beállítások menüben a beállítani kívánt műholdak pontos számát, vagy ha Unicable beállítást használ, válassza az **Unicable 1 műholdhoz** vagy **Unicable 2 műholdhoz** opciót az Unicable rendszerhez beállítani kívánt műholdak száma

szerint. Válassza ki a kívánt beállítást, és nyomja meg az **OK** gombot.

4c – Ha beállította a műholdak pontos számát, vagy ha végzett az Unicable-beállításokkal, válassza a **Keresés** lehetőséget, és nyomja meg az **OK** gombot.

5 - A TV-készülék megkeresi a parabolaantenna adott pozíciójában vehető műholdakat. Ez néhány percet igénybe vehet. Ha a készülék műholdat talál, annak neve és vételi erőssége megjelenik a képernyőn.

6 - Ha az érzékelt műholdak valamelyikén csatornacsomag érhető el, kiválaszthatja a kívánt csomagot.

7 - A talált műholdak csatormáinak behangolásához válassza az **Installálás** lehetőséget, és nyomja meg az **OK** gombot. A TV-készüléken megjelenik az észlelt csatornák és rádióállomások száma.

8 - A műholdbeállítások, az összes műholdas csatorna és a műholdas rádióállomások tárolásához válassza a **Befejezés** lehetőséget, és nyomja meg az **OK** gombot.

Csatornacsomagok

A csatornacsomagokkal kapcsolatos tudnivalók

A műholdak kínálatában megtalálhatók az adott országra szabott, ingyenes (díjmentesen fogható) csatornákat tartalmazó csomagok. Egyes műholdak előfizetős csomagokat is kínálnak, amelyekben csak fizetős csatornák találhatók.

Ha előfizetős csomagot választ, a TV-készülék felkérheti, hogy válasszon a gyors vagy a teljes telepítés közül.

A csak a csomagban szereplő csatornák telepítéséhez válassza a **Csak a műholdas műsorszolgáltatók csatornáit** lehetőséget, a csomag és az összes egyéb rendelkezésre álló csatorna telepítéséhez pedig válassza az **Összes műholdas csatorna** lehetőséget. Az előfizetős csomagokhoz a gyors telepítés ajánlott. Ha további műholdakat is vesz, amelyek nem részei az előfizetős csomagnak, a teljes telepítés ajánlott. Az összes behangolt csatorna az Összes csatormalistába kerül.

Csatornacsomagok frissítése

A **Csatornacsomag frissítése** funkcióval visszahozhatja a korábban a műholdas csatormalistában szereplő, jelenleg hiányzó műholdas csatornákat. A hiányzó csatornákat a műholdas műsorszolgáltató áthelyezte a transzponderen. A TV-készüléket frissíteni kell a csatornacsomag legújabb verziójával.

A csatornacsomag legújabb verziójának letöltése . . .

1 – Keresse fel a Philips támogatási weboldalát a **www.philips.com/support** címen, és írja be a TV-készülék típusszámát.

2 – Kattintson a **Szoftver és illesztőprogramok** elemre, és keresse meg a **PredefinedSortingList** fájlt.

3 – Töltse le a fájlt a számítógépre, és másolja egy USB flash meghajtó gyökérkönyvtárába, ne mappába (szükség esetén előbb csomagolja ki a fájlt).

4 - Csatlakoztassa az USB flash meghajtót a TV-készülékhez, nyomja meg a **🏠** gombot, és válassza a **Beállítás** lehetőséget, majd nyomja meg az **OK** gombot.

5 - Válassza a **Műholdbeállítások > Csatorna telepítése > Csatornacsomag frissítése** lehetőséget, és nyomja meg az **OK** gombot.

6 - A TV-készülék átmásolja a fájlt, és felkéri Önt, hogy azonnal kezdje meg a csatornafrissítést. Válassza az **Igen** lehetőséget, és nyomja meg az **OK** gombot. A művelet néhány percre eltarthat. Ha el szeretné halasztani a csatornafrissítést, később is elvégezheti a **Beállítás > Műhold keresése > Csatornák frissítése** menüpontban.

7 - A csatornafrissítés végeztével a hiányzó csatornák visszakerülnek korábbi helyükre a műholdas csatormalistában.

Unicable beállítás

Az Unicable rendszer

A parabolaantenna és a TV-készülék csatlakoztatásához Unicable rendszer is használható. Az Unicable rendszerben egyetlen kábel kapcsolja össze a parabolaantennát és a rendszert alkotó összes műholdvevő készüléket. Az Unicable rendszert általában többalakos épületekben alkalmazzák. Ha Unicable rendszert használ, a TV-készülék felkéri, hogy jelölje ki a felhasználói sávszámot és a hozzá tartozó frekvenciát a telepítés során. Ezen a TV-készüléken 1 vagy 2 műholdat telepíthet az Unicable rendszerrel.

Ha észreveszi, hogy néhány csatorna hiányzik az Unicable rendszer beállítása után, elképzelhető, hogy ugyanabban az időben egy másik beállítás is történt az Unicable rendszeren. A hiányzó csatornákat a beállítás megismétlésével állíthatja be.

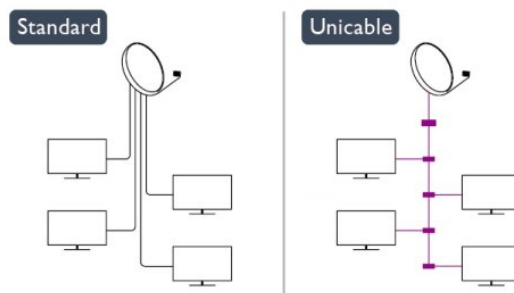

Felhasználói sávszám

Az Unicable rendszerben minden csatlakoztatott műholdvevő készüléket számozni kell (pl. 0, 1, 2, 3 stb.).

A rendelkezésre álló felhasználói sávok és számaik az Unicable kapcsoló boxon található. A felhasználói sáv angol nyelvű rövidítése UB. Az Unicable kapcsoló boxokon 4 vagy 8 felhasználói sáv használható. Ha az Unicable beállítást választja, a TV-készülék felkéri, hogy rendeljen hozzá egyedi felhasználói sávszámot a beépített műholdvevő készülékhez. A műholdvevő

készülék nem kaphat az Unicable rendszerben szereplő másik műholdvevő készülékkel azonos felhasználói sávszámot.

Felhasználói sáv frekvenciája

A beépített műholdvevőnek az egyedi felhasználói sávszámon kívül a kijelölt felhasználói sávszám frekvenciáját is meg kell adni. A frekvenciák többnyire a felhasználói sávszám mellett láthatók az Unicable kapcsolón boxon.

Műhold hozzáadása

Az aktuális műholdbeállításához további műholdak adhatók. A beállított műholdak és csatornák változatlanok maradnak. Egyes műholdas műsorszolgáltatók azonban nem engedélyezik további műhold hozzáadását.

A további műhold extraként jelenik meg, nem a fő műhold-előfizetése, és nem az a fő műhold, amelynek csatornacsomagját használja. Rendszerint akkor lehet hozzáadni 4. műholdat, ha már 3 műholdat beállított. Ha 4 műholdat állított be, először el kell távolítani valamelyiket, mielőtt új műholdat adna hozzá.

Beállítások

Ha jelenleg csak 1 vagy 2 műhold van beállítva, előfordulhat, hogy a jelenlegi telepítési beállítások nem teszik lehetővé extra műhold hozzáadását. Ha módosítani kell a telepítési beállításokat, előfordulhat, hogy a teljes műhold-beállítási folyamatot újra el kell végeznie. Ha módosítani kell a beállításokon, nem használhatja a **Műhold hozzáadása** funkciót.

Műhold hozzáadása . . .

- 1 – Nyomja meg a **🏠** gombot, válassza a **Beállítás** lehetőséget, majd nyomja meg az **OK** gombot.
- 2 – Válassza a **Műhold keresése** lehetőséget, majd nyomja meg az **OK** gombot.
- 3 – Válassza a **Műhold hozzáadása** lehetőséget, majd nyomja meg az **OK** gombot. Ekkor megjelennek a már beállított műholdak.
- 4 – Válassza a **Hozzáadás** lehetőséget, majd nyomja meg az **OK** gombot. A TV-készülék ekkor új műholdakat keres.
- 5 – Ha a TV-készülék talált műholdat, válassza az **Installálás** lehetőséget, és nyomja meg az **OK** gombot. A TV-készülék telepíti a talált műholdak csatornáit.
- 6 – A csatornák és rádióállomások tárolásához válassza a **Befejezés** lehetőséget, és nyomja meg az **OK** gombot.

Műhold törlése

Egy vagy több műholdat is eltávolíthat az aktuális műholdbeállításokból. Az eltávolítás a műhold csatornáira is vonatkozik. Egyes műholdas műsorszolgáltatók azonban nem engedélyezik a műholdak eltávolítását.

Műholdak eltávolítása . . .

- 1 – Nyomja meg a **🏠** gombot, válassza a **Beállítás** lehetőséget, majd nyomja meg az **OK** gombot.
- 2 – Válassza a **Műhold keresése** lehetőséget, majd nyomja meg az **OK** gombot.
- 3 – Válassza a **Műhold törlése** lehetőséget, majd nyomja meg az **OK** gombot. Ekkor megjelennek a már beállított műholdak.
- 4 – Válassza ki a nyílombokkal az eltávolítani kívánt műholdat.
- 5 – Nyomja meg az **OK** gombot az eltávolítani kívánt műhold kijelöléséhez. A kijelölés törléséhez nyomja meg még egyszer az **OK** gombot.
- 6 – Válassza a **Törlés** lehetőséget, nyomja meg az **OK** gombot, és hagyja jóvá a műveletet. Ekkor a műholdak törlődnek.
- 7 – Válassza a **Kilépés** lehetőséget, majd nyomja meg az **OK** gombot a Műhold törlése funkció bezárásához.

Csatornák átrendezése és átnevezése

A műholdas csatornák átrendezhetők és átnevezhetők.

Átrendezés

Kizárólag a Kedvenc programok listában rendezheti át a csatornák sorrendjét. A műholdas csatornák átrendezésével kapcsolatos további információkért nyomja meg a **—** **Kulcsszavak** gombot, és keresse a **Műhold, csatornák átrendezése** témakört.

Csatornák átnevezése

A csatornák átnevezése a csatornalistában lehetséges.

- 1 – Válassza ki az átnevezni kívánt csatornát az egyik – az **Összes**, a **Kedvenc programok**, a **Rádió** vagy az **Új** csatornalistán.
- 2 – Nyomja meg az **—** **Átnevezés** gombot. Szöveget a távvezérlő billentyűzetével, illetve a képernyőn megjelenő billentyűzettel írhat be.

A távvezérlő billentyűzetével

Karakter törléséhez állítsa a kurzort a karakter mögé, és nyomja meg a <icon del enter> del gombot.

Karakter beírásához nyomja meg az adott karaktert a billentyűzeten.

Ha kész, az **OK** gomb megnyomásával válassza ki a **Kész** lehetőséget. Az átnevezés befejezéséhez nyomja meg újra az **OK** gombot.

A szövegbevitellel kapcsolatos további információkért nyomja meg a **—** **Kulcsszavak** gombot, és keresse a **Távvezérlő, billentyűzet** témakört.

A képernyőn megjelenő billentyűzettel

A képernyőn megjelenő billentyűzet megnyitásához állítsa a kurzort a név szövegmezőjébe, és nyomja meg az **OK** gombot.

A kurzor előtt álló karakter törléséhez nyomja meg

a **←** **Backspace** gombot.

Karakter beírásához válassza ki a kívánt karaktert a nyílombokkal, és nyomja meg az **OK** gombot.

Nagybetűs íráshoz nyomja meg a **⇧** gombot.

Számok vagy különleges karakterek kiválasztásához nyomja meg

a  gombot.

Ha kész, a  gombbal zárhatja be a képernyőn megjelenő billentyűzetet.

Az átnevezés befejezéséhez válassza a **Kész** lehetőséget, és nyomja meg az **OK** gombot.

Műholdas csatornák frissítése

Naponta egyszer, hajnali 6 órakor a TV-készülék automatikusan frissíti a műholdas csatornákat. A csatornafrissítési funkció megkeresi az új csatornákat, és hozzáadja ezeket a csatornalistához. Eltávolítja a már nem vehető csatornákat, és ha egy szolgáltató átrendezi a csatornacsomagját, frissíti a TV-készülék csatormalistáját. A műholdas csatornák automatikus frissítéséhez készenléti üzemmódban kell hagyni a TV-készüléket. A csatornafrissítés tetszés szerinti időpontban manuálisan is elvégezhető.

A csatornafrissítéssel talált új csatornákat a készülék N betűvel jelöli, és az Új csatormalistába gyűjti össze. Az új csatornák a Mind csatormalistába is bekerülnek. Az új csatornák addig maradnak az Új csatormalistában, amíg át nem kapcsol rájuk, vagy meg nem jelöli őket kedvenként.

Az automatikus csatornafrissítés kikapcsolása

Éjszakára teljesen kikapcsolhatja a TV-készüléket, így megakadályozhatja a csatornafrissítést. Az automatikus frissítés a beállítás menüben is kikapcsolható.

1 - Nyomja meg a  gombot, válassza a **Beállítás** lehetőséget, és nyomja meg az **OK** gombot.

2 - Válassza a **Műholdbeállítások > Csatorna telepítése > Automatikus csatornafrissítés** lehetőséget, és válassza a **Ki** beállítást.

Adott műhold frissítésének kikapcsolása

1 - Nyomja meg a  gombot, válassza a **Beállítás** lehetőséget, és nyomja meg az **OK** gombot.

2 - Válassza a **Műholdbeállítások > Csatorna telepítése > Automatikus frissítés opció** lehetőséget.

3 - A nyílombokkal válassza ki azt a műholdat, amelyiket nem kívánja frissíteni. A műhold kijelölésének törléséhez nyomja meg az **OK** gombot.

4 - Válassza a **Kész** lehetőséget, majd nyomja meg az **OK** gombot a menü bezárásához.

A TV-készülék nem frissíti a törölt kijelölésű műhold csatornáit.

Frissítés önálló indítása

1 - Nyomja meg a  gombot, válassza a **Beállítás** lehetőséget, és nyomja meg az **OK** gombot.

2 - Válassza a **Műhold keresése** lehetőséget, majd nyomja meg az **OK** gombot.

3 - Válassza a **Csatornák frissítése** lehetőséget, majd nyomja meg az **OK** gombot.

4 - Ha ellenőrizni szeretné, melyik műhold van beállítva a frissítéshez, válassza a **Beállítások** lehetőséget, és nyomja meg az **OK** gombot.

5 - A nyílombokkal jelölje ki a műholdakat a frissítéshez, vagy törölje jelölésüket. Válassza a **Kész** lehetőséget, és nyomja meg

az **OK** gombot.

6 - Válassza a **Frissítés** lehetőséget, majd nyomja meg az **OK** gombot. A frissítés több percet is igénybe vehet.

7 - Válassza a **Befejezés** lehetőséget, majd nyomja meg az **OK** gombot.

Nyelvek és hang

Kívánt nyelvek és feliratok

A műholdas csatornák különböző hang-, felirat- vagy teletextnyelveket biztosíthatnak. Beállíthatja a TV-készüléket úgy, hogy automatikusan a kívánt nyelvre, feliratnyelvre vagy teletextnyelvre váltson, ha az adott nyelv elérhető a csatormán vagy annak teletextoldalain.

A kívánt nyelv beállítása . . .

1 - Nyomja meg a  gombot, válassza a **Beállítás** lehetőséget, és nyomja meg az **OK** gombot.

2 - Válassza a **Műholdbeállítások** lehetőséget, majd nyomja meg az **OK** gombot.

3 - Válassza a **Nyelvek** lehetőséget, majd nyomja meg az **OK** gombot. Válassza ki a kívánt beállítást.

4 - A menü bezárásához nyomja meg a  gombot, szükség esetén többször is.



Hang hallássérültek számára

Egyes digitális csatornák speciális hangsvókat és feliratokat is biztosítanak hallássérülteknek.

Ha a Hallássérült funkció be van kapcsolva, a TV-készülék automatikusan kiválasztja a hallássérültek számára biztosított speciális hangsvókat és feliratokat, ha vannak ilyenek. A Hallássérült funkció bekapcsolásához először be kell kapcsolnia az **Univerzális hozzáférés** opciót.

Bekapcsolás

A Hallássérült funkció bekapcsolásához nyomja meg az  **OPTIONS** gombot, válassza az **Univerzális hozzáférés** lehetőséget, majd nyomja meg az **OK** gombot. Válassza a **Hallássérült**, majd a **Be** lehetőséget, és nyomja meg az **OK** gombot.

Ha ellenőrizni szeretné, hogy elérhető-e hangsvó hallássérültek számára, nyomja meg az  **OPTIONS** gombot, válassza a **Beszédnyelv** lehetőséget, és keressen  ikonnal jelzett hangsvókat.

Ha az Univerzális hozzáférés nem jelenik meg az Opciók menüben, akkor az **Univerzális hozzáférés** opció a **Beállítás** menüben kapcsolható be.

További információkért nyomja meg a  **Kulcsszavak** gombot, és keresse az **Univerzális hozzáférés** témakört.

Hang leírása

Bekapcsolás

A digitális TV-csatomák speciális hangkommentárt sugározhatnak, amelyben elmondják, hogy mi történik éppen a képernyőn. A Hang leírása funkcióhoz tartozó hangok és effektusok beállításához először be kell kapcsolni a Hang leírása opciót. A Hang leírása opció bekapcsolásához az **Univerzális hozzáférés** funkciónak is bekapcsolt állapotban kell lennie.

Hang leírása

A Hang leírása beállítás esetén a normál hangcsatoma kiegészül a narrátor kommentárjával.

A kommentár bekapcsolásához (ha elérhető)...

1 – Az **Univerzális hozzáférés** opció bekapcsolt állapotában nyomja meg az **≡ OPTIONS** gombot, és a menüsávban válassza az **Opciók** fület.

2 – Válassza a **Hangleírás** lehetőséget, és nyomja meg az **OK** gombot.

3 – Válassza a **Be** lehetőséget, majd nyomja meg az **OK** gombot.

Ellenőrizze, hogy rendelkezésre áll-e hangkommentár.

Az **Opciók** menüben válassza a **Beszédnyelv** elemet, és keressen **☞** jelzésű beszédnyelvet.

Hangszórók / Fejhallgató

Kiválaszthatja, hogy hol legyen hallható a hangkommentár. Csak a TV-készülék hangszóróin, csak a fejhallgatón vagy mindkét helyen.

A Hangszórók / Fejhallgató beállítása . . .

1 – Nyomja meg a **🏠** gombot, válassza a **Beállítás** lehetőséget, majd nyomja meg az **OK** gombot.

2 – Válassza a **Műholdbeállítások > Nyelvek > Hangleírás > Hangszóró/fejhallgató** menüpontot, majd nyomja meg az **OK** gombot.

3 – Válassza ki a **Hangszórók**, a **Fejhallgatók** vagy a **Hangsugárzók + fejhallgatók** lehetőséget, majd nyomja meg az **OK** gombot.

4 – A menü bezárásához nyomja meg a **↩** gombot, szükség esetén többször is.

Kevert hangerő

Lehetőség van a normál hang hangerejének a hangkommentárral való keverésére.

A hangerő keverése . . .

1 – Nyomja meg az **≡ OPTIONS** gombot, majd a menüsávban válassza az **Opciók** fület.

2 – Válassza az **Univerzális hozzáférés > Bővített hang** lehetőséget, majd nyomja meg az **OK** gombot.

3 – A felfelé és a lefelé mutató nyílal állítsa be a csúszkát.

4 – A jóváhagyáshoz nyomja meg az **OK** gombot.

Hanghatás

Bizonyos hangkommentárokhoz extra hanghatások társulhatnak, mint például sztereó vagy elhalkuló hang.

A Hanghatások bekapcsolása (ha elérhető) . . .

1 – Nyomja meg a **🏠** gombot, válassza a **Beállítás** lehetőséget, majd nyomja meg az **OK** gombot.

2 – Válassza a **Műholdbeállítások > Nyelvek > Hangleírás > Hangeffektusok** menüpontot, majd nyomja meg az **OK** gombot.

3 – Válassza a **Be** vagy a **Ki** lehetőséget, majd nyomja meg az **OK** gombot.

4 – A menü bezárásához nyomja meg a **↩** gombot, szükség esetén többször is.

Beszéd

A hangkommentár a kiejtett szavakhoz tartozó feliratot is tartalmazhat.

A felirat bekapcsolása (ha elérhető) . . .

1 – Nyomja meg a **🏠** gombot, válassza a **Beállítás** lehetőséget, majd nyomja meg az **OK** gombot.

2 – Válassza a **Műholdbeállítások > Nyelvek > Hangleírás > Beszéd** menüpontot, majd nyomja meg az **OK** gombot.

3 – Válassza a **Leíró** (hang) vagy a **Feliratok** elemet, majd nyomja meg az **OK** gombot.

4 – A menü bezárásához nyomja meg a **↩** gombot, szükség esetén többször is.

Kézi installálás

A Kézi hangolás a haladó felhasználóknak szánt beállítási lehetőség.

A Kézi hangolás segítségével gyorsan új csatomákat adhat a készülékhez a műholdas transzponderekről. Ehhez ismernie kell a transzponder frekvenciáját és polarizációját. A TV-készülék az adott transzponder összes csatomáját behangolja. Ha korábban már beállította a transzpondert, annak összes csatomája – a korábbiak és az újak is – a Mind csatomalista végére kerül. Ha a műholdak számát módosítania kell, a Kézi hangolás nem használható. Ilyen esetben teljes beállítást kell végrehajtania a Műholdak telepítése funkcióval.

Transzponder beállítása . . .

1 – Nyomja meg a **🏠** gombot, válassza a **Beállítás** lehetőséget, majd nyomja meg az **OK** gombot.

2 – Válassza a **Műholdbeállítások > Csatorna telepítése > Kézi installálás** lehetőséget, és nyomja meg az **OK** gombot.

3 – Ha több mint 1 db telepített műholddal rendelkezik, válassza ki azt a műholdat/LNB egységet, amelynek csatomáit hozzá kívánja adni.

4 – Állítsa be a kívánt **Polarizáció** értékét. Ha a **Jelsebesség üzemmód** beállításban **Kézi** értéket ad meg, manuálisan adhatja meg a jelsebesség értékét a **Jelsebesség** beállításban. Adja meg a **Frekvencia** értékét, és kezdje meg a transzponder keresését.

5 – Ha a készülék transzpondert talál, válassza a **Tárol**

lehetőséget, és nyomja meg az **OK** gombot az új transzponder kiválasztott LNB egységen történő tárolásához.

6 – A kézi telepítésből történő kilépéshez válassza a **Kilépés** lehetőséget.

8.7

Műholdakkal kapcsolatos problémák

A TV-készülék nem találja a kívánt műholdat, vagy kétszer állítja be ugyanazt a műholdat

- Győződjön meg arról, hogy a megfelelő számú műholdat állította-e be a Beállítások menüben a telepítés kezdetén. Megadhatja, hogy a TV-készülék egy, két vagy 3/4 műholdat keressen.

A kétféjes LNB nem találja a második műholdat

- Ha a TV-készülék egy műholdat megtalál, de a másodikat nem találja, fordítsa el néhány fokkal a parabolaantennát. Állítsa be úgy az antennát, hogy a legerősebb jelet fogja az első műholdról. Ellenőrizze az első műhold jelerősségjelzőjét a képernyőn. Ha az első műholdat a legerősebb jelre állította, válassza a Keresés újra lehetőséget a második műhold megkereséséhez.
- Győződjön meg arról, hogy a Két műhold beállítást adta meg.

A telepítési beállítások módosítása nem oldotta meg a problémát

- A készülék csak a telepítés végén tárolja a beállításokat, műholdakat és csatornákat.

Minden műholdas csatorna eltűnt

- Unicable rendszer használata esetén győződjön meg arról, hogy egyedi felhasználói sávszámot rendelt hozzá a műholdvevő egységhez az Unicable-beállításokban. Előfordulhat, hogy másik műholdvevő is ugyanazt a felhasználói sávszámot használja.

Úgy tűnik, egyes műholdas csatornák eltűntek a csatornalistából

- Ha egyes csatornák eltűnnek vagy más helyre kerülnek, a műsorszolgáltató valószínűleg megváltoztatta ezen csatornák transzponderhelyét. A csatornák csatormalistában elfoglalt helyének helyreállításához próbálja frissíteni a csatornacsomagot.

Nem lehet eltávolítani egy műholdat

- Az előfizetési csomagokból nem lehet műholdakat törölni. Műholdak törléséhez újra el kell végeznie a teljes telepítést, és másik csomagot kell választania.

Néha gyenge a vétel

- Ellenőrizze, hogy a műholdvevő antennát megfelelően rögzítette-e. Az erős szél mozgathatja az antennát.
- A havazás és az eső ronthatja a vétel minőségét.

Főmenü

A Főmenüből a TV-készülékkel végrehajtható bármely művelet elindítható.

A Főmenü megnyitásával kezdheti meg a TV-nézést vagy valamilyen lemez megtekintését a házimozirendszeren. Szintén a Főmenüből érhető el a Smart TV funkció is az internetes böngészéshez, elindítható a Skype alkalmazás vagy megnyitható a Súgó, ha információra van szüksége a TV-készülék használatával kapcsolatban.

A Főmenü megnyitása

- 1 - A Főmenü megnyitásához nyomja meg a **🏠** gombot.
- 2 - A nyílombok segítségével válassza ki a kívánt működést, majd nyomja meg az **OK** gombot a működés elindításához.
- 3 - A Főmenüből az aktuális működés módosítása nélkül történő kilépéshez nyomja meg a **↩** gombot.



• Súgó

A képernyőn megjelenő súgó megnyitásához válassza a **Súgó** lehetőséget, majd nyomja meg az **OK** gombot. A témákat betűrendes sorrendben találhatja meg.

• Beállítás

Csatomák beállításához vagy a TV-beállítások módosításához válassza a **Beállítás** lehetőséget.

• Műholdas

Műholdas csatomák megtekintéséhez válassza a **Műholdas** lehetőséget, majd nyomja meg az **OK** gombot (csak beépített műholdas vevőkészülékkel rendelkező TV-készülékek esetében).

• TV

TV-csatomák nézéséhez válassza a **TV** lehetőséget, majd nyomja meg az **OK** gombot.

• Smart TV

A Smart TV kezdőoldalának megnyitásához válassza a **Smart TV** lehetőséget, majd nyomja meg az **OK** gombot. (csak Smart TV esetén)

• Forrás

Válassza a **Forrás** elemet, majd válassza ki a csatlakoztatott készüléket az ikon alatt látható listából. A kiválasztott készülékre való váltáshoz nyomja meg az **OK** gombot.

• TV-műsorkalauz

A különböző csatornák által kínált aktuális és ütemezett TV-műsorok listájának megnyitásához válassza a **TV-műsorkalauz** lehetőséget, majd nyomja meg az **OK** gombot.

• Felvételek

A felvételek listájának megnyitásához válassza a **Felvételek** lehetőséget, majd nyomja meg az **OK** gombot.

• Skype

Ingyenes videohívásokhoz válassza a **Skype** lehetőséget. (csak Smart TV esetén)

• Demo

Bemutató videók megtekintéséhez válassza a **Demo** lehetőséget.

TV-műsorkalauz

10.1

Amire szüksége lesz

A TV-műsorkalauz használatával megtekintheti a csatornák aktuális és ütemezett TV-műsorait. A TV-műsorkalauz információinak (adatainak) forrásától függően analóg és digitális csatornák vagy csak digitális csatornák jelennek meg. Nem minden csatorna biztosít TV-műsoradatokat.

A TV-készülék képes fogadni a TV-műsorkalauz információit a TV-re telepített csatornákra vonatkozóan (pl. a Watch TV funkcióval nézett csatornákhöz). A TV-készülék nem képes fogadni a TV-műsorkalauz információit a digitális vevőegységről megtekintett csatornákra vonatkozóan.

10.2

A TV-műsorkalauz használata

A TV-műsorkalauz megnyitása

A TV-műsorkalauz megnyitásához nyomja meg a **☰ TV GUIDE** gombot.

A bezáráshoz nyomja meg ismét a **☰ TV GUIDE** gombot.



A TV-műsorkalauz első megnyitásakor a TV megkeresi a TV-csatornákhöz tartozó műsorinformációkat. Ez több percbe is beletelhet. A TV-műsorkalauz adatait a TV tárolja.

Műsor behangolása

Átkapcsolás műsorra

A TV-műsorkalauzból átkapcsolhat egy éppen sugárzott műsorra.

Egy műsor kiválasztásához jelölje ki a műsor nevét a nyílombokkal.

A jobb oldalra lépve láthatja az adott napon később kezdődő ütemezett műsorokat.

Ha át szeretne kapcsolni a műsorra (csatornára), válassza ki az adott műsort, és nyomja meg az **OK** gombot.

Műsor részleteinek megtekintése

A kiválasztott műsor részletes adatainak előhívásához nyomja

meg az **INFO** gombot.

Nap megváltoztatása

A TV-műsorkalauz meg tudja jeleníteni a következő napok (legfeljebb 8 nap) ütemezett műsorait is.

Ha a TV-műsorkalauz adatai a szolgáltatótól érkeznek, a **☰ +** gomb megnyomásával megtekintheti a következő nap műsorrendjét. A **☰ -** gombbal léphet vissza az előző napra. Ugyanezt megteheti úgy is, ha megnyomja az **☰ OPTIONS** gombot, és a **Nap módosítása** lehetőséget választja. Az ütemezés napjának módosításához válassza az **Előző nap**, a **Ma** vagy a **Következő nap** lehetőséget, majd nyomja meg az **OK** gombot.

Emlékeztető beállítása

Beállíthat emlékeztetőket, amelyek a képernyőn megjelenő üzenettel figyelmeztetik a műsorok kezdésére.

- Emlékeztető beállításához válasszon műsort az ütemezésben, és nyomja meg az **▶** gombot az **Emlékeztető beállításához**. A műsort a készülék órával jelöli meg.
- Emlékeztető visszavonásához nyomja meg az **▶** gombot az **Emlékeztető törlése** érdekében.
- Az összes beállított emlékeztető listájának megtekintéséhez nyomja meg az **☰ OPTIONS** gombot, és válassza a **Minden emlékeztető** lehetőséget.

Műfaj alapú keresés

Ha elérhető ez az információ, az ütemezett műsorokat keresheti műfaj (például film, sport stb.) szerint is.

A műsorok műfaj szerinti kereséséhez nyomja meg az **☰ OPTIONS** gombot, és válassza a **Keresés műfaj szerint** lehetőséget.

Válasszon műfajt, és nyomja meg az **OK** gombot. Megjelenik a talált műsorok listája.

10.3

Felvételek

A TV-műsorkalauzból azonnal felveheti a TV-műsorokat, vagy ütemezheti a felvételt. A felvételek tárolásához csatlakoztasson USB merevlemezt a TV-készülékhez.

A felvétellel kapcsolatos további információkért nyomja meg a **▶ Kulcsszavak** gombot, és keresse a **Felvétel** témakört.

Források

11.1

Források listája

A csatlakozási lehetőségek listájában – a Forrás menüben – láthatja a TV-készülékhez csatlakoztatott készülékeket. A Forrás menüből átválthat az egyes készülékekre.

Források menü

A Források menü megnyitásához nyomja meg a  **SOURCES** gombot.

Ha át szeretne váltani egy csatlakoztatott készülékre, válassza ki a készüléket a ◀ (bal) vagy a ▶ (jobb) nyíl gombbal, és nyomja meg az **OK** gombot.

Egyes készülékek (HDMI-CEC készülékek) esetén közvetlenül a készülék ikonja alatt található listából választhat tevékenységet.

Válassza ki a készüléket és válasszon tevékenységet, majd nyomja meg az **OK** gombot.

A Forrás menü készülékre váltás nélküli bezárásához nyomja meg újra a  **SOURCES** gombot.



Automatikus észlelés

Amikor új készüléket csatlakoztat a TV-hez, a TV automatikusan felismeri a készüléket, és hozzáadja a Források menükhöz. A készülék ikonként (készüléktípusként) jelenik meg, és névvel rendelkezik. Ha a készüléktípus nem felel meg a készüléknek, például a TV szerint a készülék lejátszó, holott nem az, módosíthatja a típust.

A készülék típusának módosításához nyomja meg a  **Típus módosítása** gombot, és válasszon olyan típust, amely megfelel a készüléknek, majd nyomja meg az **OK** gombot.

Ha a név nem illik a készülékhez, vagy saját nevet szeretne neki adni, nyomja meg a  **Átnevez** gombot. Az új név beírásához használja a távvezérlő billentyűzetét.

A megfelelő készüléktípus segít a készülék használatában. A készülék típusa határozza meg a kép- és hangstílusokat, a felbontási értékeket, a speciális beállításokat és a készülék helyét a Források menüben.

Amikor új készüléket csatlakoztat a TV-hez, a készülék ikonja a Források menü elejére kerül.

Ha a TV nem ismeri fel automatikusan a készüléket, válassza ki azt a csatlakozót, ahová a készüléket csatlakoztatni szokta, majd állítsa be a készülék típusát és nevét.

Eredeti név és ikon

Ha vissza szeretné állítani a készülék ikonját az eredeti névvel és típussal rendelkező ikonra, nyomja meg az  **OPTIONS** gombot. Válassza az **Eredeti név és ikon** lehetőséget, majd nyomja meg az **OK** gombot.

Csatlakozások ellenőrzése

Az összes TV-csatlakozás újraellenőrzéséhez és a Forrás menü frissítéséhez nyomja meg az  **OPTIONS** gombot, válassza a **Csatlakozások ellenőrzése** lehetőséget, majd nyomja meg az **OK** gombot.

11.2

Készzenlétből

Ha a TV készenléti állapotban van, a csatlakoztatott készülékeket bekapcsolhatja a TV távvezérlőjével.

Lejátszás

Ha mind a lemezejátszót, mind pedig a TV-készüléket be szeretné kapcsolni készenléti állapot helyett, és azonnal el szeretné indítani a lemezt vagy a műsort, nyomja meg a ▶ (lejátszás) gombot a TV távvezérlőjén.

A készüléket HDMI kábellel kell a TV-készülékhez csatlakoztatni, és mind a TV-n, mind a készüléken be kell kapcsolni a HDMI CEC funkciót.



Házimozirendszer

Házimozirendszerét bekapcsolhatja, és audiolemezeket vagy rádiócsatornákat hallgathat úgy, hogy eközben a TV készenléti állapotban marad.

Ha csak a házimozirendszert szeretné bekapcsolni, a TV-t pedig eközben készenléti állapotban szeretné hagyni, akkor nyomja meg a  **SOURCES** gombot a TV távvezérlőjén.



EasyLink

Az **EasyLink** használatával a csatlakoztatott eszközöket a TV távvezérlőjével vezérelheti. Az EasyLink a HDMI CEC szabvány használatával kommunikál a csatlakoztatott készülékekkel. A készülékeknek támogatniuk kell a HDMI CEC szabványt, valamint HDMI csatlakozással kell őket a TV-készülékhez csatlakoztatni.

További információkért nyomja meg a  **Kulcsszavak** gombot, és keresse az **EasyLink** témakört.

Időzítők és óra

12.1

Időzített kikapcsoló

Az elalváskapcsoló segítségével a TV-készüléket az előre megadott idő elteltével automatikusan készenléti üzemmódba kapcsolhatja.

Az időzített kikapcsoló beállításához...

1 - Nyomja meg a  gombot, válassza a **Beállítás** lehetőséget, és nyomja meg az **OK** gombot.

2 - Válassza a **TV-beállítások > Általános beállítások > Autom. kikapcs.** menüpontot.

A csúszka segítségével legfeljebb 240 percre állíthatja be az időt, 30 perces lépésekben. Az elalváskapcsolót a **Ki** érték megadásával lehet kikapcsolni. A TV-készüléket korábban is kikapcsolhatja, vagy a visszazámlálás alatt visszaállíthatja az időtartamot.

3 - A menü bezárásához nyomja meg a , gombot, szükség esetén többször is.

12.2

Óra

Ha meg szeretné tudni, mennyi az idő, nyomja meg a  **TV GUIDE** gombot a TV-műsorkalauz idejének megjelenítéséhez.

Egyes országokban a digitális adók nem sugároznak UTC-információt (egyezményes koordinált világidő). Ezért a téli/nyári időszámításra való átállást a rendszer figyelmen kívül hagyhatja, és a TV-készülék téves időt jelezhet.

A TV-készülék órájának beállításához...

1 - Nyomja meg a  gombot, válassza a **Beállítás** lehetőséget, és nyomja meg az **OK** gombot.

2 - Válassza a **TV-beállítások > Általános beállítások > Óra > Autom. óra mód**, lehetőséget, majd válassza az **Országfüggő** beállítást.

3 - Válassza ki a **Nyári időszámítás** beállítást, és adja meg a megfelelő értéket.

4 - A menü bezárásához nyomja meg a , gombot, szükség esetén többször is.

A TV órájának kézi beállításához...

1 - Nyomja meg a  gombot, válassza a **Beállítás** lehetőséget, és nyomja meg az **OK** gombot.

2 - Válassza a **TV-beállítások > Általános beállítások > Óra > Autom. óra mód**, lehetőséget, majd válassza a **Kézi** beállítást.

3 - A beállításhoz válassza ki a **Nap** és **Idő** lehetőséget.

4 - A menü bezárásához nyomja meg a , gombot, szükség esetén többször is.

Időzítő kikapcsolása

Ha a távvezérlőn 4 órán keresztül nem nyom meg egyetlen gombot sem, vagy a TV 10 percig nem kap bemeneti jelet vagy távvezérlési parancsot, a TV automatikusan kikapcsol, hogy energiát takarítson meg.

Ha a TV-készüléket monitorként használja, illetve a TV-nézéshez digitális vevőegységet (beltéri egységet) használ, és nem használja a televízió távvezérlőjét, akkor kapcsolja ki az automatikus kikapcsolási funkciót.

A **Kikapcsolási időzítő** kikapcsolásához...

1 - Nyomja meg a  gombot, válassza a **Beállítás** lehetőséget, és nyomja meg az **OK** gombot.

2 - Válassza a **TV-beállítások > Általános beállítások >**

Kikapcsolási időzítő menüpontot, majd a csúszkán állítsa be a **Ki** értéket.

3 - A menü bezárásához nyomja meg a , gombot, szükség esetén többször is.

A környezetbarát TV-beállításokkal kapcsolatos további információkért nyomja meg a  **Kulcsszavak** gombot, és keresse az **Eco beállítások** témakört.

3D

3D

- Csak 3D funkcióval rendelkező TV-készülékek esetén.

Amire szüksége lesz

Aktív 3D készülékekhez

Ez egy Active 3D TV. Ezen a TV-készüléken az Active 3D segítségével teljes nagy felbontásban nézhet 3D műsorokat és filmeket.

A 3D-ben történő megtekintéshez:

- Keressen 3D adást sugárzó TV-csatornát.
- Kölcsönözzön 3D filmet valamely online videotékából a Smart TV segítségével.
- Játsszon le 3D filmet 3D Blu-ray lemezzel, USB eszközzel vagy számítógépről.

Ezenfelül, ha 3D műsort szeretne nézni ezen a TV-készüléken, szüksége lesz a Philips Active 3D szemüvegek alábbi típusai közül valamelyikre. . .

- PTA507
- PTA508
- PTA509
- PTA517
- PTA518
- PTA519

Passzív 3D készülékekhez

Ez egy Passzív 3D TV.

A 3D-ben történő megtekintéshez:

- Keressen 3D adást sugárzó TV-csatornát.
- Kölcsönözzön 3D filmet valamely online videotékából a Smart TV segítségével.
- Játsszon le 3D filmet 3D Blu-ray lemezzel, USB eszközzel vagy számítógépről.

Megtekintheti fényképeit Ultra HD felbontásban 3D-ben egy USB-kapcsolatról.

A 3D szemüveg

Aktív 3D készülékekhez

Áttekintés

- 1 - Be- és kikapcsoló gomb
- 2 - Váltás az 1. és a 2. játékos között
- 3 - Vevőlcse
- 4 - Elemtartó rekesz

A 3D szemüvegek kicsomagolása során távolítsa el az elemtartó rekeszből azt a kis darab műanyag fóliát is, amely megakadályozza, hogy az elem lemerüljön.

Be- és kikapcsolás

Bekapcsolás

Ha 3D műsor látható a képernyőn, nyomja meg a **⏻** gombot a 3D szemüvegen, majd vegye fel a szemüveget. A szemüvegnek néhány másodpercre van szüksége, hogy képes legyen fogadni a TV-készülék 3D jeladója által sugárzott 3D szinkronjeleket. Az első használatkor ez akár 15 másodpercig is eltarthat.

Akkumulátor töltöttségi szintje

Az akkumulátor töltöttségi szintjét a 3D szemüveg bekapcsolásakor ellenőrizheti.

- Ha a LED-es jelzőfény zölden villog, a szemüveg legalább 4 órán keresztül használható.
- Ha a LED-es jelzőfény narancssárgán villog, a szemüveg legalább 2, de legfeljebb 4 órán keresztül használható.
- Ha a LED-es jelzőfény pirosan villog, az akkumulátor szinte teljesen lemerült, és a szemüveggel 2 óránál rövidebb ideig nézhető 3D műsor.

Kikapcsolás

A 3D szemüveg kikapcsolásához nyomja meg a **⏻** gombot. A LED-es jelzőfény 4-szer, pirosan felvillan. Ha a 3D szemüveg nem kap 3D jelet 2 percen át, a szemüveg automatikusan kikapcsol.

3D adókészülék

3D adókészülék

Győződjön meg róla, hogy a szemüveg közepén lévő vevőlcse képes a 3D-jelek fogadására. Távolítsa el továbbá a tárgyakat a TV-készüléken lévő 3D-adókészülék elől.

- 1 - A TV-készülék 3D adókészüléke
- 2 - A 3D szemüveg 3D vevője

Két résztvevős játék

Két résztvevős játék

A szemüveget két résztvevős játékokhoz is használhatja. Így a két játékos ugyanazon a TV-n játszhat, úgy, hogy a játék közben mindketten más-más képernyőt látnak.

Ha a szemüveggel az 1. játékos vagy a 2. játékos képernyőjét szeretné nézni, kapcsolja be a szemüveget, és nyomja meg az **1./2. játékos** gombot.

- Ha a LED-es jelzőfény 2 másodpercig folyamatosan narancssárgán világít, a szemüveg az 1. játékosnak megfelelően van beállítva.
- Ha a LED-es jelzőfény narancssárgán villog, a szemüveg a 2. játékosnak megfelelően van beállítva.

További információkért nyomja meg a **— Kulcsszavak** gombot, és keresse a **Kétszereplős játék** témakört.

Elemek cseréje

A PTA508 3D szemüveg elemeinek cseréjéhez csavarozza le a kisméretű elemfedelet, és cserélje ki az elemet (CR2032 típus, 3 V). Ügyeljen arra, hogy az elem + oldala legyen látható. Helyezze vissza a fedelet, és rögzítse a csavarral.

A PTA509, PTA51 3D szemüveg elemeinek cseréjéhez nyomja le a kis gombot az elemfedélen, majd a fedelet felfelé csúsztatva nyissa ki. Cserélje ki az elemet: CR2032 típus (3 V). Ügyeljen arra, hogy az elem + oldala legyen látható. Helyezze vissza a fedelet, és csúsztassa lefelé kattanásig.

▲ Figyelem!

Ha az elemet rosszul helyezi be, az szétdurranhat. Cserélni csak azonos vagy egyenértékű típusal szabad.

Passzív 3D kiegészítékhöz

Ha a képernyőn 3D műsor látható, egyszerűen tegye fel a 3D szemüveget, hogy a műsort 3 dimenzióban nézhesse.

Ajánlott szemmagasság

Passzív 3D szemüveg használata esetén a legjobb képminőség érdekében a szem legyen a képernyő középpontjával megegyező magasságban.

13.4

A 3D szemüveg karbantartása

- Ne használjon alkoholt, oldószert vagy detergenst tartalmazó tisztítószert, illetve viaszt, benzint, oldószert, szúnyogirtót vagy kenőanyagot. E vegyszerek használata elszíneződést és felületi sérülést okozhat.
- Ne tegye ki a 3D szemüveget közvetlen napfény, hő, tűz vagy

víz hatásának, mert a termék megrongálódhat vagy meggyulladhat.

- A 3D szemüveg lencséit ne ejtse le, ne hajlítsa meg, és ne gyakoroljon rájuk nyomást.
- Tiszta, puha (mikroszálas vagy pamut) törülközővel tisztítsa a lencséket, nehogy megkarcolódjanak. Ne fújjon tisztítószert közvetlenül a 3D szemüvegre, mert károsíthatja az elektronikát (aktív 3D szemüvegek esetén).

13.5

3D tartalmak megtekintése

Ahhoz, hogy a 3D műsorok nézése során a tökéletesen élvezhesse a 3D hatást:

- Legalább a tévéképernyő szélességének (w) háromszorosát kitevő távolságra foglaljon helyet a készülék előtt.
- Ne üljön 6 m-nél távolabbra.

3D-re váltás

Amikor a TV-készülék első alkalommal észlel 3D jelet, megadhatja, hogyan szeretné a későbbiekben a 3D-s tartalmakat elindítani.

- Ha automatikusan szeretne 3D üzemmódra váltani, válassza az **Auto** lehetőséget.
- Ha szeretne először értesítést kapni, válassza a **Csak értesítés** lehetőséget.
- Ha soha nem szeretne 3D üzemmódra váltani, válassza a **Soha** lehetőséget.

Ezt a beállítást a későbbiekben is módosíthatja a **🏠 > Beállítás > TV-beállítások > 3D > Váltás 3D-re** menüpontban.

3D indítása

Amikor a TV-készülék 3D módba kapcsol, vagy értesítés jelenik meg, hogy a 3D elérhető, csak fel kell tennie a 3D szemüveget.

Ha a TV-készülék nem észleli a 3D jelet (a 3D jel címkéje hiányzik), a 3D műsor kettős képként jelenik meg a képernyőn. A 3D formátumra váltáshoz módosítsa a 3D beállításokat, és válassza az **Egymás melletti** vagy a **Felső / alsó** lehetőséget a kettős kép elhelyezkedésétől függően.

3D megjelenítés leállítása

A 3D adás nézésének megszakításához nyomja meg a **⚙️** gombot, válassza a 3D beállítások elemet, és válassza a **Ki** lehetőséget.

A 3D megjelenítés 2D-re vált, ha másik csatormára vagy csatlakoztatott eszközre vált.

2D - 3D átalakítás

Minden 2D műsor átalakítható úgy, hogy 3D-ben legyen nézhető.

1 - Nyomja meg a **⚙️** gombot.

2 - Válassza a **Kép és hang > 3D beállítások > 2D - 3D átalakítás** lehetőséget.

A 3D mélység beállítása . . .

- 1 - Nyomja meg a **⚙️** gombot.
- 2 - Válassza a **Kép és hang > 3D hatás** lehetőséget.
- 3 - Válasszon egy opciót, majd nyomja meg az **OK** gombot.

A 2D - 3D átalakítás kikapcsolásához . . .

- 1 - Nyomja meg a **⚙️** gombot.
- 2 - Válassza a **Kép és hang > 3D beállítások > 2D** lehetőséget, majd nyomja meg az **OK** gombot.

Megjegyzés: Ha más tevékenységre kapcsol, az átalakítás leáll.

A 2D - 3D átalakítás során elért gyengébb vagy erősebb 3D hatás érdekében módosítható a 3D mélység. A 3D hatás módosításához nyomja meg a **⚙️** gombot, és válassza a **3D hatás** lehetőséget. Válassza a **Ki** (nincs 3D), **Kevesebb** (kisebb 3D mélység), **Normál** (optimális 3D minőség) vagy **Több** (nagyobb 3D mélység) lehetőséget.

folytatása előtt kérje ki orvos tanácsát.

- A rossz közérzet - például szédülés, fejfájás vagy tájékozódási zavarok - elkerülése érdekében a 3D hosszabb ideig tartó nézése nem javasolt.
- A 3D szemüveget kizárólag 3D TV nézésére használja.
- Ha normál körülmények között látásjavító szemüveget vagy kontaktlencsét visel, a 3D szemüveget ezekkel együtt használja.
- Tartsa távol a szemüveget a kisgyermekektől, nehogy lenyeljék a kisebb alkatrészeket vagy az elemeket.
- A szülők ellenőrizték, hogy gyermekeik nem tapasztalnak-e a fentiekben leírt kellemetlen tüneteket 3D nézése közben. 3D műsor nézése hat éven aluli gyermekek számára nem javasolt, mivel még nem fejlődött ki teljesen a látórendszerük.
- Ne használja a 3D szemüveget szemfertőzés vagy más, érintkezés által átadható betegségek (pl. kötőhártya-gyulladás, fejtetű stb.) esetén. Csak akkor kezdje újra használni a 3D szemüveget, ha a fertőzés már teljesen megszűnt.

13.6

Optimális 3D-élmény

Az optimális 3D-élmény eléréséhez a következőket javasoljuk:

- Üljön a TV-képernyő magassága legalább 3-szorosának megfelelő távolságra a TV-től, de legfeljebb 6 méterre.
- Ne használjon fénycsővilágítást (pl. TL-világítást és egyes, alacsony frekvencián működő energiatakarékos izzókat), és kerülje a közvetlen napfényt, mert ezek zavarhatják a 3D-élményt.

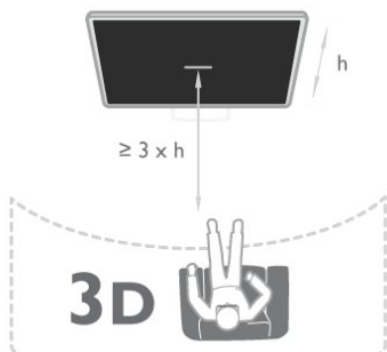

13.7

Egészségügyi figyelmeztetés

- 3D műsor nézése hat éven aluli gyermekek számára nem ajánlott.
- Ha családjában előfordult epilepszia vagy fényhatás által kiváltott roham, forduljon orvoshoz, mielőtt villogó fényforrást, sebesen változó képsorozatot vagy 3D-műsort tekintene meg.
- Ha bármilyen kellemetlenséget érez, ne nézzen tovább 3D-t, és a tünetek megszűnéséig azonnal függessen fel minden potenciálisan veszélyes tevékenységet (például autózézetés). Ha a tünetek továbbra is fennállnak, a 3D-műsor nézésének

Játékok

14.1

Játék

Ha a TV-készülékhez játékkonzol van csatlakoztatva, akkor a TV-készüléken játékok is játszhatók.

A játékkonzolok csatlakoztatásával kapcsolatos további információkért nyomja meg a **— Kulcsszavak** gombot, és keresse a **Játékkonzol, csatlakoztatás** témakört.

Játék indítása

- 1 - Kapcsolja be a játékkonzolt.
- 2 - Nyomja meg a **▲** gombot, válassza ki a játékkonzolt, majd nyomja meg az **OK** gombot.
- 3 - Indítsa el a játékot.

Játékokhoz ideális beállítás

Egyes játékok esetében, ahol sebességre és pontosságra van szükség, a TV-készüléket be kell állítani a **játékokhoz** ideális beállításra.

Ha játékkonzolját **Játék** típusú készülékként adta hozzá a Források menüben (a csatlakozások listájánál), akkor a TV-készülék automatikusan beállítja az ideális Játék beállítást. Ha a játékkonzol típusának beállítása **Játékos**, és az esetek többségében lemezlejátszóként van használatban, akkor hagyja meg a **Játékos** beállítást a készülék típusánál.

Az ideális beállítás kézi megadása a TV-készüléken . . .

- 1 - Nyomja meg a **▲** gombot, válassza a **Beállítás** lehetőséget, és nyomja meg az **OK** gombot.
- 2 - Válassza a **TV-beállítások > Kép > Speciális > Tevékenység jellege** menüpontot, és nyomja meg az **OK** gombot.
- 3 - Válassza a **Játék** lehetőséget, majd nyomja meg az **OK** gombot.
- 4 - A menü bezárásához nyomja meg a **↩** gombot, szükség esetén többször is. A játék befejezése után ne felejtse el a Játék vagy számítógép beállítást Ki értékre visszaállítani.

14.2

Két résztvevős játékok

Aktív 3D kiegészítőkhöz

Tudnivalók a kétszereplős játékról

Ha osztott képernyős, több résztvevős játékot játszik, akkor a TV-készülék beállítható úgy, hogy minden képernyőt teljes képernyőként jelenítsen meg. Minden játékos teljes képernyős formában látja csak a saját részét. A TV-készülék 3D technológia felhasználásával jeleníti meg mindkét képernyőt.



Amire szüksége lesz

Ahhoz, hogy ezen a TV-készüléken kétszereplős játékot játszasson, 2 aktív 3D szemüvegre – Philips PTA507, PTA508, PTA509, PTA517, PTA518 vagy PTA519 – van szükség. Továbbá a játékkonzolt HDMI kábellel kell csatlakoztatni.

Két résztvevős játék

Két résztvevős játék indítása . . .

- 1 - Nyomja meg a **▶ SOURCES** gombot, válassza ki a játékkonzolt, majd nyomja meg az **OK** gombot.
- 2 - Indítsa el a játékot a játékkonzolon, és állítsa be a több- vagy kétszereplős játékmódot, majd az osztott képernyős megjelenítést.
- 3 - A TV-készüléken nyomja meg az **≡ OPTIONS** gombot, válassza a **Kép és hang**, majd a **Kétszereplős játék** lehetőséget, és nyomja meg az **OK** gombot.
- 4 - Válassza ki, milyen formátumban – **Egymás melletti** vagy **Felső / alsó** módban – szeretné látni az osztott képernyős játékot, majd nyomja meg az **OK** gombot. A TV-készüléken mind a 2 db képernyő teljes képernyőként jelenik meg. A 2 db különböző képernyő nézéséhez fel kell venni a 3D szemüveget. Az 1. játékos és a 2. játékos képernyője közötti váltáshoz nyomja meg az **1. játékos vagy a 2. játékos képernyője közötti váltásra** szolgáló gombot.

Az osztott képernyős nézet be- és kikapcsolása

A két résztvevős, osztott képernyős nézetben oda- és visszaválthat az osztott képernyős és a kombinált nézet között, így bármikor megnézheti a játék menüjét vagy a pontszámokat. A nézetek közti váltáshoz nyomja meg a TV-készülék távvezérlőjén az **OK** gombot.

Két résztvevős játék leállítása

A kétszereplős, osztott képernyős mód leállításához nyomja meg a **▲** gombot, és válasszon más műveletet.

Passzív 3D kiegészítőkhöz

Tudnivalók a kétszereplős játékról

Ha osztott képernyős, több résztvevős játékot játszik, akkor a TV-készülék beállítható úgy, hogy minden képernyőt teljes képernyőként jelenítsen meg. Minden játékos teljes képernyős

formában látja csak a saját részét. A TV-készülék 3D technológia felhasználásával jeleníti meg mindkét képernyőt. Két különböző teljes képernyős kép megtekintéséhez minden játékosnak 3D szemüvegre van szüksége.

Amire szüksége lesz

Ahhoz, hogy ezen a TV-készüléken két résztvevős játékot játsszon, 2 passzív 3D szemüveget (Philips **PTA436**, külön megvásárolható) tartalmazó, két játékos számára készült készletre van szükség.

Továbbá a játékkonzolt HDMI kábellel kell csatlakoztatni.

Két résztvevős játék

Két résztvevős játék indítása . . .

1 - Nyomja meg a  **SOURCES** gombot, válassza ki a játékkonzolt, majd nyomja meg az **OK** gombot.

2 - Indítsa el a játékot a játékkonzolon, és állítsa be a több- vagy kétszereplős játékmódot, majd az osztott képernyős megjelenítést.

3 - A TV-készüléken nyomja meg az  **OPTIONS** gombot, válassza a **Kép és hang**, majd a **Kétszereplős játék** lehetőséget, és nyomja meg az **OK** gombot.

4 - Válassza ki, milyen formátumban – **Egymás melletti** vagy **Felső / alsó** módban – szeretné látni az osztott képernyős játékot, majd nyomja meg az **OK** gombot. A TV-készüléken mind a 2 db képernyő teljes képernyőként jelenik meg.

A 2 db különböző képernyő nézéséhez fel kell venni a 3D szemüveget.

Az 1. játékos és a 2. játékos képernyője közötti váltáshoz nyomja meg az **1./2. játékos** gombot a szemüvegen.

Az osztott képernyős nézet be- és kikapcsolása

A két résztvevős, osztott képernyős nézetben oda- és visszaválthat az osztott képernyős és a kombinált nézet között, így bármikor megnézheti a játék menüjét vagy a pontszámokat. A nézetek közti váltáshoz nyomja meg a TV-készülék távvezérlőjén az **OK** gombot.

Két résztvevős játék leállítása

A kétszereplős, osztott képernyős mód leállításához nyomja meg a  gombot, és válasszon más műveletet.

Saját fényképek, videók és zenei tartalmak

15.1

USB csatlakozású eszközről vagy hálózati számítógépről

Amire szüksége lesz

Lehetősége van fényképek megtekintésére, illetve zene és videó lejátszására csatlakoztatott USB flash meghajtóról vagy USB merevlemezről. Ha az otthoni hálózatának része egy számítógép is, akkor a számítógépen található fájlok megtekinthetők és lejátszhatók a TV-készüléken.

USB eszközről

A TV-készülék bekapcsolt állapotában csatlakoztasson USB flash meghajtót vagy USB merevlemez a készülék valamelyik USB csatlakozójához. A TV-készülék érzékeli az eszközt és felsorolja az azon található fájlokat.

Ha a lista nem jelenik meg automatikusan, nyomja meg a **SOURCES** gombot, válassza a **Tall. USB-n** lehetőséget, majd nyomja meg az **OK** gombot.



Figyelem

Amennyiben úgy próbál valamilyen műsort szüneteltetni vagy rögzíteni, hogy az USB-s merevlemez csatlakoztatva van, a TV-készülék az USB-merevlemez formázását kéri. Az ilyen formázás során az USB-s merevlemezen található összes fájl törlődik.

Számítógépről

Ha a TV és a számítógép ugyanazon a hálózaton van, a TV képes a számítógépen tárolt fájlok között böngészni, és azokat lejátszani.

A fájlok TV-készülékkel való megosztásához a számítógépre telepíteni kell valamilyen médiaszerver-szoftvert (például: Twonky™). A TV-készülék a számítógépen létrehozott rendszerben mutatja a fájlokat és a mappákat.

A számítógépen található fájlok közötti tallózáshoz nyomja meg a **SOURCES** gombot, válassza a **Tallóz. hálóz.** lehetőséget, majd nyomja meg az **OK** gombot.

Menüsáv és rendezés

Csatlakoztatott USB eszköz esetén a TV-készülék típus szerint rendezi a fájlokat. Navigáljon a menüsávra, és válassza ki a keresett fájl típust.

Ha számítógépen lévő fájlok között keres, akkor a fájlok és a mappák közötti keresés csak a számítógépen kialakított rendszerben történhet.

A menüsáv

Navigáljon a menüsávra, és válassza ki a megtekinteni vagy lejátszani kívánt fájl típusát.

Válassza a **Fényképek**, **Zene** vagy **Videók** lehetőséget. Megnyithatja a **Mappák** nézetet is, és a mappák között tallózva is megkeresheti a kívánt fájlt.

Rendezés

A fényképek dátum, hónap, év vagy név betűrendje szerinti tallózásához nyomja meg a **Rendezés** gombot.

A zenefájlok album, előadó, műfaj vagy név betűrendje szerinti tallózásához nyomja meg a **Rendezés** gombot.

A videók rendezése betűrend szerint történik.

Fényk. megt.

Fényképek megtekintéséhez a menüsávon válassza ki a **Fényképek** lehetőséget, jelölje ki a kívánt fénykép bélyegképét, majd nyomja meg az **OK** gombot.

Ha ugyanabban a mappában több fénykép is van, válasszon ki egy fényképet, majd nyomja meg a **Diavetítés** gombot a mappában található összes fényképet bemutató diavetítés indításához.

A következő vagy az előző fényképre történő ugráshoz nyomja meg a **+** vagy a **-** gombot.

A diavetítés leállításához vagy a fénykép bezárásához nyomja meg a **LIST** vagy a **(Leállítás)** gombot.

A diavetítés mellett zenét is lejátszhat.

A diavetítést a zeneszám elindítása után indítsa el.

1 – Válasszon ki egy zeneszámot vagy egy zeneszámokat tartalmazó mappát, majd nyomja meg az **OK** gombot.

2 – Nyomja meg a **LIST** gombot, és válassza a **Fényképek** elemet.

3 – Válasszon ki egy fényképet vagy egy fényképeket tartalmazó mappát, majd nyomja meg a **Diavetítés** gombot.

Információk

Egy adott fényképre vonatkozó információk (méret, létrehozás dátuma, elérési útvonal stb.) megtekintéséhez jelölje ki a fényképet, majd nyomja meg az **INFO** gombot.

Az információk elrejtéséhez nyomja meg ismét a gombot.

Beállítások

Nyomja meg az **OPTIONS** gombot.

- Véletlenszerű lejátszás

Véletlenszerű sorrendben mutatja a fotókat.

- **Ismétlés**

A diavetítés folyamatos lejátszása.

- **Diabemutató lejátszási sebessége**

A diavetítés sebességének beállítása.

- **Diabemutatónál használt átmenet**

A fényképek közötti átmenet stílusának beállítása.



A **Tall. USB-n** vagy a **Tallóz. hálóz.** funkció bezárásához nyomja meg a  gombot, és válasszon más műveletet.

Zenelejátszás



Zenefájlok lejátszásához válassza a menüsávon a



 **Zene** elemet, jelöljön ki egy zeneszámot, majd nyomja meg az **OK** gombot.

Ha ugyanabban a mappában több zeneszám is van, a mappában található összes zeneszám lejátszásához nyomja meg az  **Összes lejátszása** gombot.

A következő vagy az előző zeneszámra történő ugráshoz nyomja meg a  + vagy a  - gombot.

A zene szüneteltetéséhez nyomja meg az **OK** gombot. A folytatáshoz nyomja meg ismét az **OK** gombot.

A zeneszámon belüli 10 másodperces előre- vagy 10 másodperces visszaugráshoz nyomja meg a  vagy a  gombot.

A visszatekeréshez vagy előretekeréshez nyomja meg a  vagy az  gombot. A sebesség növeléséhez (2x, 4x, 8x, 16x, 32x)

nyomja meg egymás után többször a gombot. A zenelejátszás leállításához nyomja meg a  (Leállítás) gombot.

A  **LIST** vagy a  gomb megnyomásakor a zenelejátszás tovább folytatódik.

Információk

A zeneszámra vonatkozó információk (cím, előadó, időtartam stb.) megjelenítéséhez jelölje ki a zeneszámot, és nyomja meg az  **INFO** gombot.

Az információk elrejtéséhez nyomja meg ismét a gombot.

Beállítások

Nyomja meg az  **OPTIONS** gombot.

- **Véletlenszerű lejátszás**



Véletlenszerű zenelejátszás.

- **Ismétlés**

A zeneszám lejátszása egyszer vagy folyamatosan.

- **Képernyő kikapcsolása**

Ha zenét hallgat, akkor a képernyő kikapcsolásával energiát takaríthat meg.

A képernyő kikapcsolásához nyomja meg az  **OPTIONS** gombot, a menüsávon válassza ki az  **Eco**

beállítások lehetőséget, válassza a

Képernyő-kikapcsoló lehetőséget, majd nyomja meg az **OK** gombot. A képernyő visszakapcsolásához nyomja meg a

távvezérlő bármely gombját.



A **Tall. USB-n** vagy a **Tallóz. hálóz.** funkció bezárásához nyomja meg a  gombot, és válasszon más műveletet.

Videolejátszás



Videó lejátszásához a menüsávon válassza



a  **Videók** lehetőséget, válassza ki a kívánt videót, majd nyomja meg az **OK** gombot.

Ha ugyanabban a mappában több videó is van, a mappában található összes videó lejátszásához nyomja meg az  **Összes lejátszása** gombot.

A következő vagy az előző videóra történő ugráshoz nyomja meg a  + vagy a  - gombot.

A videó szüneteltetéséhez nyomja meg az **OK** gombot. A folytatáshoz nyomja meg ismét az **OK** gombot.

A videón belüli 10 másodperces előre- vagy visszaugráshoz nyomja meg a  vagy a  gombot.

A visszatekeréshez vagy előretekeréshez nyomja meg a  vagy a  gombot. A sebesség növeléséhez (2x, 4x, 8x, 16x, 32x)

nyomja meg egymás után többször a gombot. A videolejátszás leállításához nyomja meg a  (Leállítás) gombot.

Információk

Egy adott videóra vonatkozó információk (lejátszófej pozíciója, időtartam, cím, dátum stb.) megtekintéséhez nyomja meg az  **INFO** gombot.

Az információk elrejtéséhez nyomja meg ismét a gombot.

Beállítások

Nyomja meg az  **OPTIONS** gombot.

- **Feliratok**

Ha vannak feliratok, azokat **Be**, **Ki** vagy **Némítás közben bekapcsolva** állapotra állíthatja be.

- **Véletlenszerű lejátszás**

Véletlenszerű sorrendben játssza le a videókat.

- **Ismétlés**

Videófájl lejátszása egyszer vagy folyamatosan.

A **Tall. USB-n** vagy a **Tallóz. hálóz.** funkció bezárásához nyomja meg a  gombot, és válasszon más műveletet.

15.2

Wi-Fi Miracast

Tudnivalók a Wi-Fi Miracast funkcióról

Az Ön TV-készüléke **Wi-Fi Certified Miracast™** minősítésű készülék. A Miracast™ funkcióval vezeték nélküli kapcsolaton keresztül megtekintheti és megoszthatja okostelefonja, táblagépe vagy számítógépe képernyőjét a TV-képernyőn. Videót (hangot és képet) továbbíthat, illetve fényképeket vagy bármi más megoszthat, ami az eszköz képernyőjén látható. Nem kell csatlakoztatnia az eszközt az otthoni hálózathoz. Mind a TV-készüléknek, mind az eszköznek Wi-Fi Certified Miracast™ minősítésű készüléknek kell lennie, és be kell kapcsolni rajtuk a Miracast funkciót.



A Wi-Fi Certified Miracast™ minősítésről a www.wi-fi.org címen talál bővebb információt

A **Wi-Fi®**, a Wi-Fi CERTIFIED logó és a Wi-Fi logó a Wi-Fi Alliance bejegyzett védjegye. A **Wi-Fi CERTIFIED Miracast™** és a **Miracast™** a Wi-Fi Alliance védjegye.

A Miracast bekapcsolása

A TV-készüléken alapértelmezés szerint Be van kapcsolva a Miracast funkció, és készen áll arra, hogy megjelenítse a Miracast funkcióval rendelkező eszközök képernyőjét.

A Miracast funkció kikapcsolása

Ha nem szeretné, hogy a TV-készülék más eszközök képernyő-megosztási kéréseit fogadja, kikapcsolhatja a Miracast funkciót a TV-készüléken.

1 – Nyomja meg a **🏠** gombot, válassza a **Beállítás** lehetőséget, majd nyomja meg az **OK** gombot.

2 - Válassza a **Hálózati beállítások > Wi-Fi Miracast > Ki** lehetőséget, majd nyomja meg az **OK** gombot.

3 – A menü bezárásához nyomja meg a **↩** gombot, szükség esetén többször is.

Képernyő megosztása a TV-készüléken

Okostelefon, táblagép vagy számítógép képernyőjének megosztása a TV-készüléken . . .

1 - Kapcsolja be a TV-készüléket.

2 - Nyissa meg az eszközön a Wi-Fi Miracast, Wi-Fi Direct™, Intel® Wireless Display* vagy hasonló alkalmazást, és indítsa el a Miracast eszközök keresését.

3 - Az észlelt készülékek listájában válassza ki a TV-készüléket, és csatlakozzon hozzá.

4 - Hagyja jóvá a TV-készüléken a csatlakozási kérést.

Előfordulhat, hogy az eszköz PIN kód megadását kéri a TV-készüléken – ekkor a távvezérlő számgombjaival adja meg a számokat. Az is előfordulhat, hogy a TV-készülék kéri PIN kód megadását az eszközön. Ha megtörtént a csatlakoztatás, a TV-készüléken az eszköz képernyője látható.

5 - Válassza ki az eszközön a TV-készüléken megtekinteni kívánt videót, fényképet vagy fájlt.

* A Miracast funkciót a WiDi 3.5-ös vagy újabb verziója támogatja.

Megosztás leállítása

Az eszköztől

A Miracast elindítására használt alkalmazással bonthatja a kapcsolatot, és leállíthatja az eszköz képernyőjének megtekintését a TV-készüléken. A TV-készülék visszakapcsol a legutoljára kiválasztott műsorra.

A TV-készülékről

Az eszköz képernyője TV-készüléken történő megtekintésének leállításához a következőket teheti . . .

- TV-műsor megtekintéséhez nyomja meg a **TV** gombot.
- Más TV-s tevékenység indításához nyomja meg a **🏠** gombot.
- A Források menü megnyitásához és egy csatlakoztatott eszköz kiválasztásához nyomja meg a **SOURCES** gombot.

Eszköz letiltása

Amikor első alkalommal kap csatlakozási kérést egy eszköztől, letilthatja az adott eszközt. A rendszer így figyelmen kívül hagyja ezt a kérést, valamint az ettől az eszköztől a későbbiekben érkező minden kérést.

Eszköz letiltásához válassza a **Letiltás...** lehetőséget a felkérés ablakában, és nyomja meg az **OK** gombot.

Az összes eszköz letiltásának feloldása

Minden korábban csatlakoztatott vagy letiltott eszköz a Wi-Fi kapcsolatlistában tárolódik. Ha törli a listát, minden letiltott eszköz letiltását feloldja.

Az összes letiltott eszköz letiltásának feloldása . . .

1 - Nyomja meg a **🏠** gombot, válassza a **Beállítás** lehetőséget, és nyomja meg az **OK** gombot.

2 - Válassza a **Hálózati beállítások > Wi-Fi direct csoport visszaállítása** lehetőséget.

3 - A lista törléséhez nyomja meg az **OK** gombot.

4 - A menü bezárásához nyomja meg a **↩** gombot, szükség esetén többször is.

Korábban csatlakoztatott eszköz letiltása

Ha le szeretne tiltani egy korábban már csatlakoztatott eszközt, először törölnie kell a Wi-Fi Miracast kapcsolatlistát. Ha törli a listát, minden eszköz esetében újra jóvá kell hagynia vagy le kell tiltania a csatlakozást.

Képernyő késleltetése

A képernyő Miracast funkcióval történő megosztásakor a normál késleltetési idő kb. 1 másodperc. Régebbi, kisebb teljesítményű processzorral rendelkező eszköz/számítógép esetén ez hosszabb is lehet.

Sajátosságok

- Ezen a TV-készüléken a Miracast funkcióra a HDCP protokoll érvényes: nem képes az eszközök által küldött másolásvédett prémium tartalom megjelenítésére.
- A legnagyobb támogatott videofelbontás 720p.

TV-műsor szüneteltetése

Szüneteltetheti a TV-adást, majd később folytathatja a megtekintését. Csak a digitális TV-csatornák szüneteltethetők. Az adás puffereleséhez csatlakoztatnia kell egy USB merevlemez. Az adást maximum 90 perces időtartamon keresztül szüneteltetheti.

További információkért nyomja meg a **— Kulcsszavak** gombot, és keresse az **USB merevlemez** témakört.

Adás szüneteltetése és folytatása

Az adás szüneteltetéséhez nyomja meg a **⏸** (Szünet) gombot. Rövid időre egy folyamatjelző sáv jelenik meg a képernyőn. A folyamatjelző sáv előhívásához nyomja meg ismét a **⏸** (Szünet) gombot. A megtekintés folytatásához nyomja meg a **▶** (Lejátszás) gombot. A képernyőn látható ikon jelzi, hogy szüneteltetett adást tekint meg.

Vissza az aktuális TV-adáshoz

Az aktuális TV-adáshoz való visszatéréshez nyomja meg a **■** (Leállítás) gombot.

Abban a pillanatban, ahogy átvált egy digitális csatormára, az USB merevlemez megkezd az adás pufferelesét. Ha másik digitális csatormára vált, az új csatorna adása lesz puffereelve, a korábbi csatorna adása pedig törlődik. Ha csatlakoztatott készülékre (Blu-ray lejátszóra vagy digitális vevőkészülékre) vált át, az USB merevlemez megszakítja a pufferelest, és az adás törlődik. Ha készenléti állapotba kapcsolja a TV-készüléket, az adás törlődik.

USB merevlemezre történő műsorfelvétel közben nem lehetséges az adás szüneteltetése.

Azonnali ismételt lejátszás

Ha digitális TV-csatornán keresztül néz élő adást, könnyen és azonnal újrakismerheti az adást. Az adás legutóbbi 10 másodpercének ismételt lejátszásához nyomja meg a **⏸** (Szünet) gombot, majd nyomja meg a **◀** (Bal) gombot. A **◀** gombot egymás után többször is megnyomhatja, amíg el nem éri a puffereelt adások elejét vagy a maximális időtartamot.

Folyamatjelző

Ha a folyamatjelző sáv megjelenik a képernyőn, nyomja meg a **◀◀** (Visszatekerés) vagy az **▶▶** (Előretekerés) gombot, amelyekkel kiválaszthatja, honnan szeretné megnézni a szüneteltetett adást. A sebesség megváltoztatásához nyomja meg többször egymás után ezeket a gombokat.

Sajátosságok

- A csökkent látóképességűek számára készült Hangleírás (kommentár) nem áll rendelkezésre a TV szüneteltetése és a Felvétel funkciók esetében.

- A csatorna digitális (DVB) feliratai pufferelelhetők. A szöveges szolgáltatásokból származó feliratok nem pufferelelhetők. Annak ellenőrzésére, hogy rendelkezésre állnak-e digitális (DVB) feliratok, váltson az adott TV-csatornára, és nyomja meg az **≡** **OPTIONS** gombot, válassza az **≡** **Opciók** pontot a menüsávon, majd a Feliratok lista megnyitásához válassza a **Felirat nyelve** lehetőséget. Csak az a feliratnyelv pufferelelhető, amely előtt látható a **DVB** ikon.

Felvételek

17.1

Amire szüksége lesz

Egy TV-műsor felvételéhez a következőkre van szükség: . . .

- egy csatlakoztatott, ehhez a TV-készülékhez megformázott USB merevlemezre,
- ezen a TV-készüléken beállított digitális TV-csatomákra (a TV-nézés funkcióval nézett csatomákra),
- csatornainformációk fogadására a beépített TV-műsorkalauzhoz (a műsorsugárzótól vagy az Internetről).

További információkért nyomja meg a **— Kulcsszavak** gombot, és keresse az **USB merevlemez, telepítés** témakört.

17.2

Műsor felvétele

Felvétel most

Az éppen megtekintett műsor rögzítéséhez nyomja meg a távvezérlő **●** (Felvétel) gombját.

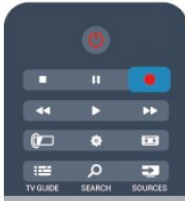

Ha a TV-műsorkalauz adatai az Internetről érkeznek, akkor a felvétel befejezési időpontja módosítható egy előugró ablakban a felvétel jóváhagyása előtt.

Ha a TV-műsorkalauz adatai a műsorsugárzótól érkeznek, akkor a felvétel azonnal megkezdődik. A felvétel befejezési időpontja a felvételek listáján módosítható.

A rögzítés leállításához nyomja meg a **■** (Leállítás) gombot.

Felvétel ütemezése

Beütemezheti egy soron következő műsor felvételét mára vagy a következő napokra (legfeljebb 8 nappal előre).

1 - Felvétel ütemezéséhez nyomja meg a **≡ TV-műsorkalauz** gombot.

A TV-műsorkalauz oldalon válassza ki a rögzíteni kívánt csatormát és műsort.

A csatornaszám megadásával a kívánt csatormára ugorhat.

A csatorna műsorait a **▶** (Jobb) vagy a **◀** (Bal) gombbal tudja görgetni.

A lista dátumának módosításához nyomja meg az **≡ OPTIONS**

gombot, és válassza a **Válasszon napot** lehetőséget. A listáról válassza ki a kívánt napot, majd nyomja meg az **OK** gombot. Ha a TV-műsorkalauz adatai az Internetről érkeznek, akkor válassza ki a dátumot az oldal tetején, majd nyomja meg az **OK** gombot.

2 - Jelölje ki a műsort, majd nyomja meg a **— Felvétel** gombot, vagy nyomja meg az **≡ OPTIONS** gombot, és válassza a **Felvétel** lehetőséget. A TV-készülék a műsor végéhez valamennyi puffertidőt hozzáad. Ha szükséges, további puffertidőt is megadhat.

3 - Válassza ki az **Ütemezés** lehetőséget, és nyomja meg az **OK** gombot. A műsor felvétele ütemezésre került. Ha egymást fedő felvételt ütemezett be, automatikusan figyelmeztetés jelenik meg. Ha távollétében szeretne felvenni egy műsort, ne feledje készenléti üzemmódban hagyni a televíziót, és az USB merevlemez is hagyja bekapcsolva.

Felvételek listája

A felvételek és az ütemezett felvételek listájának megtekintéséhez nyomja meg a **🏠** gombot, válassza ki a **📺 Felvételek** lehetőséget, és nyomja meg az **OK** gombot.

A listában kiválaszthatja a megnézni kívánt felvételt, törölheti a felvett műsorokat, beállíthatja a folyamatban lévő felvétel befejezési idejét és ellenőrizheti a szabad merevlemez-területet. Valamint – ha a TV-műsorkalauz adatai az Internetről érkeznek – beprogramozhat olyan, adott műsorhoz nem kapcsolódó időzített felvételt, amelynek Ön állítja be a kezdési és befejezési idejét. Időzített felvétel beállításához az oldal tetején válassza a **Felvétel ütemezése** menüpontot, majd nyomja meg az **OK** gombot. Állítsa be a csatormát, a dátumot és az időtartamot. A felvétel jóváhagyásához válassza az **Ütemezés** lehetőséget, majd nyomja meg az **OK** gombot.

Ütemezett felvétel törlése

Ütemezett felvétel törléséhez válassza ki a soron következő felvételt a listáról, és nyomja meg az **OK** gombot. Vagy válassza ki az ütemezett felvételt, majd nyomja meg az **≡ OPTIONS** gombot, és válassza a **Felvétel elvetése** elemet.

Sajátosságok

- Műsor felvétele közben megnézheti a korábban felvett műsort.
- Felvétel közben nincs lehetőség a TV-csatomák között váltani.
- Felvétel közben nem lehet szüneteltetni az élő TV-műsort.
- A felvételhez a szolgáltatóknak megbízható órabeállításra van szükségük. Ha manuálisan visszaállítja a TV-készülék óráját, előfordulhat, hogy a felvételek nem sikerülnek.
- A csökkent látóképességűek számára készült hangleírás (kommentár) nem rögzíthető.
- A csatorna digitális (DVB) feliratai felvehetőek. A szöveges

szolgáltatásokból származó feliratokat nem lehet felvenni. Annak ellenőrzésére, hogy rendelkezésre állnak-e digitális (DVB) feliratok, váltson az adott TV-csatomára, és nyomja meg az **≡** **OPTIONS** gombot, válassza az **≡** **OPTIONS** pontot a menüsávon, majd a Feliratok lista megnyitásához válassza a **Felirat nyelve** lehetőséget. Csak azt a feliratnyelvet lehet felvenni, amely előtt látható a **DVB** ikon.

17.3

Felvétel megnézése

Felvétel megtekintéséhez...

1 - Nyomja meg a **🏠** gombot, válassza a **📺 Felvételek** lehetőséget, és nyomja meg az **OK** gombot.

2 - A listából válassza ki a felvételt, és a lejátszás elindításához nyomja meg a **▶** (Lejátszás) gombot. Használhatja a távvezérlő **▶▶** (Előretekerés), **◀◀** (Visszatekerés), **⏸** (Szünet) vagy **■** (Leállítás) gombját is.

Lejárt felvétel

A műsorsugárzók korlátozhatják, hogy a felvétel megtekintésére hány nap áll rendelkezésre. A listában a felvételnél szerepelhet az is, hogy a lejáratig hány nap van hátra.

Sikertelen felvétel

Ha a műsorsugárzó megakadályoz egy ütemezett felvételt vagy az adás félbeszakad, a felvétel **Sikertelen** jelölést kap.

Felvétel törlése

Felvétel törléséhez válassza ki a felvételt a listából, nyomja meg az **≡** **OPTIONS** gombot, majd válassza a **Felvétel törlése** lehetőséget.

További információkért nyomja meg a **🔑** **Kulcsszavak** gombot, és keresse a **Műsor felvétele** témakört.

Skype

Tudnivalók a Skype-ról

A **Skype™** segítségével ingyenes videohívásokat bonyolíthat TV-készülékén. A világ bármely tájáról felhívhatja és láthatja ismerőseit. A beszélgetés közben a TV-készülék nagyméretű képernyőjén láthatja barátait.

Amire szüksége lesz

A Skype alkalmazáson keresztüli videohíváshoz szükség van egy külön kapható, beépített mikrofonnal rendelkező **Philips PTA317** TV-kamerára és jó minőségű internetkapcsolatra.

A Skype elindításához a TV-készüléknek jó minőségű internetkapcsolattal kell rendelkeznie. A TV-készülék csatlakoztatható vezeték nélküli vagy vezetékes kapcsolaton keresztül is.

További információkért nyomja meg a **— Kulcsszavak** gombot, és keresse a **Hálózat, vezeték nélküli** témakört.

Skype-fiók

A Skype használatához létre kell hoznia egy Skype-fiókot saját maga vagy a családja számára. Új Skype-fiókot létrehozhat a TV-készüléken vagy számítógépen is.

Skype-egyenleg vagy Skype-előfizetések

A Skype segítségével igen alacsony költséggel hívhatók telefonok és mobiltelefonok is. Számítógépe segítségével lehetősége van Skype-egyenleg vásárlására vagy Skype-előfizetés megkötésére a www.skype.com oldalon

Nincs segélyhívás

A Skype nem helyettesíti a hagyományos telefonszolgáltatást és nem használható segélyhívásra.

A Skype használatának megkezdése

A kamera beállítása

Csatlakoztassa a TV kamerakábelét az egyik USB csatlakozóhoz a TV-készüléken.

Az ábra szerint hajlítsa meg a kis rögzítőkapcsot és helyezze el a kamerát a TV-készülék tetején.

Íranyítsa a kamerát arra a helyre, ahol általában ülni szokott. A Skype-hívások során pásztázhatja, döntheti vagy nagyíthatja,

illetve kicsinyítheti a kamera képét.

A kamerát tetszés szerint bárhová elhelyezheti, de nem célszerű a TV-készülék hangszóróinak közelébe helyezni.

Ha a TV-kamera nincs csatlakoztatva, a Skype nem indul el.

Bejelentkezés

Jelentkezzen be a Skype-ba **Skype-nevével** és **jelszavával**. Ha még nincs Skype-neve, létre kell hoznia egy Skype-fiókot.

A Skype-ba való bejelentkezéshez...

- 1 - A **🏠** gombbal nyissa meg a Főmenüt.
- 2 - Válassza a **Skype** lehetőséget, majd nyomja meg az **OK** gombot a Skype elindításához és a bejelentkezési oldal megnyitásához.
- 3 - Jelölje ki a **Skype-név** szövegmezőt, és adja meg Skype-nevét. A képernyőn megjelenő billentyűzet megnyitásához jelölje ki a szövegmezőt, és nyomja meg az **OK** gombot. Ha korábban már bejelentkezett, nyomja meg a **≡ LIST** gombot, és válassza ki Skype-nevét. A TV-készülék az 5 utoljára bejelentkezett Skype-nevet jegyzi meg.
- 4 - Jelölje ki a **Jelszó** szövegmezőt, és adja meg a jelszavát.
- 5 - Ha kész, válassza a **Bejelentkezés** lehetőséget, és nyomja meg az **OK** gombot.

Ha a Skype menüje megnyílik a képernyőn, akkor be van jelentkezve.

Segítségre van szüksége?

Ha elfelejtette Skype-nevét, vagy problémája adódik a bejelentkezéssel, látogassa meg a www.skype.com/support weboldalt

Új Skype-fiók

Ha még nem rendelkezik **Skype-névvel** és **jelszóval**, a számítógépen hozhat létre új Skype-fiókot. Ha sikeresen létrehozta a fiókot, Skype-nevével és jelszavával a TV-készüléken is bejelentkezhet. A Skype-fiók számítógépen való létrehozásához látogassa meg a www.skype.com weboldalt

Ha van integrált billentyűzettel rendelkező távvezérlője, vagy a TV-készülékhez USB billentyűzet csatlakozik, az új Skype-fiókot a TV-készüléken is létrehozhatja.

Új fiók TV-készüléken való létrehozásához...

- 1 - A Skype **Bejelentkezés** oldalán válassza a **Új fiók létrehozása** lehetőséget, és nyomja meg az **OK** gombot.
- 2 - A következő menüben válassza a **Böngésző megnyitása** lehetőséget, és nyomja meg az **OK** gombot.
- 3 - A TV-készülék közvetlenül megnyitja a www.skype.com weboldalt. Új fiókját ezen a weboldalon hozhatja létre.
- 4 - Ha a Skype visszaigazolja, hogy az új fiók sikeresen létrejött, lépjen ki a webböngészőből, és a TV-készüléken térjen vissza a Skype **Bejelentkezés** oldalára.
- 5 - A bejelentkezéshez adja meg a **Skype-nevét** és a **jelszavát**.

Skype-név

A Skype-névnek betűvel (kis- vagy nagybetűvel) kell kezdődnie. 6–32 karakterből állhat, és tartalmazhat számokat is. A Skype-névben nem lehet szóköz.

Jelszó

A jelszó 6–20 karakterből állhat, és tartalmaznia kell legalább egy betűt vagy számot. Nem tartalmazhat különleges karaktereket, például védjegyjelzést, bekezdésjelet, eurójelet. A Skype-jelszó nem tartalmazhat szóközt sem.

Ha még nem rendelkezik Skype-névvel és jelszóval, a bejelentkezési oldalon új fiókot hozhat létre a TV-készüléken.

1 - A bejelentkezési oldalon válassza az Új fiók lehetőséget, majd nyomja meg az OK gombot.

2 - Hozza létre új fiókját.

- Teljes név

Adja meg a teljes nevét.

- Skype-név

Adjon meg egy nevet, amely az Ön Skype-neve lesz. A Skype-neve fog megjelenni a többi Skype-felhasználó partnerlistáján. A Skype-névnek betűvel (kis- vagy nagybetűvel) kell kezdődnie. 6-32 karakterből állhat, és tartalmazhat számokat is. A Skype-névben nem lehet szóköz.

- Jelszó

Adja meg jelszavát. A jelszó 6-20 karakterből állhat, és tartalmaznia kell legalább egy betűt vagy számot. Nem tartalmazhat különleges karaktereket, például védjegy-jelzést, bekezdésjelet, euró jelet. A Skype-jelszó nem tartalmazhat szóközt sem.

- E-mail

Adja meg az e-mail címét.

3 - Olvassa el és fogadja el a Skype Felhasználási feltételeit.

4 - Amint a rendszer elfogadja az új fiókot, Ön be van jelentkezve.

A számítógépén a teljes Skype-profilját szerkesztheti vagy kiegészítheti. Indítsa el a Skype alkalmazást a számítógépén, jelentkezzen be a Skype-nevével és jelszavával, és nyissa meg a Skype-profilját. Lecserélheti a profilképét, hangulatüzenetet adhat hozzá vagy módosíthatja az adatbiztonsági beállításokat.

Microsoft-fiók

Ha rendelkezik Microsoft-fiókkal, akkor ezzel a fiókkal is bejelentkezhet a Skype-ba a TV-készüléken.

Microsoft-fiókkal való bejelentkezéshez...

1 - A Skype **Bejelentkezés** oldalán válassza a **Bejelentkezés Microsoft-fiókkal** lehetőséget, és nyomja meg az **OK** gombot.

2 - Válassza a **Tovább** lehetőséget, és nyomja meg az **OK** gombot. A TV-készülék megnyitja a Microsoft-fiók bejelentkezési

weboldalát.

3 - Adja meg a Microsoft-fiókjához tartozó e-mail címet és jelszót.

4 - Jelölje ki a **Beküldés** gombot, és nyomja meg az **OK** gombot.

Nincs segélyhívás

A Skype nem használható segélyhívásra

A Skype nem helyettesíti a hagyományos telefonszolgáltatást és nem használható segélyhívásra.



18.4

Skype-menü

A sikeres bejelentkezést követően a Skype megnyitja a **Skype-menüt**.

A Skype-menü elemei az alábbiak...

- **Adatlap – az Ön Skype-neve**

Az Adatlap megtekintéséhez vagy módosításához jelölje ki **Skype-névét**, és nyomja meg az **OK** gombot.

- **Partnerlista**

A **Partnerlistában** Skype-hívásokat kezdeményezhet, és kezelheti partnereit.

- **Tárcsázó**

A **Tárcsázóban** vonalas vagy mobiltelefonszámokat hívhat a tárcsázó billentyűzet használatával. Telefonszámok hívásához **Skype-egyenleg** vásárlására vagy **Skype-előfizetésre** van szükség. A **Tárcsázót** csak akkor lehet kiválasztani, ha kamera és mikrofon van csatlakoztatva.

- **Legutóbbi**

A **Legutóbbi** részben megtekintheti a nem fogadott és korábbi hívásait, illetve a **Partnerkéreéseket**.

- **Beállítások**

A **Beállítások** részben módosíthatja jelszavát, megadhatja az adatvédelem és az üzenetrögzítő beállításait, megtekintheti a letiltott partnereket stb.

- **Kijelentkezés**

18.5

Adatlap

Az **Adatlap** menüpontban szerkesztheti személyes Skype-profilját.

- **Public**

A profil partnerek által látható adatainak megtekintése vagy módosítása.

- **Telefon**

Otthoni, munkahelyi vagy mobiltelefonszám megadása vagy módosítása.

- **Privát**

E-mail cím megtekintése vagy módosítása, a rendelkezésre álló egyenleg ellenőrzése vagy az előfizetési információk megtekintése, illetve az aktuális hangulatát tükröző üzenet írása.

- **Adatlapkép**

Ha nem töltött fel adatlapképet számítógépéről, itt választhat adatlapképet a rendelkezésre álló ikonokból.

- **Kapcsolódási állapot**

Módosíthatja kapcsolódási állapotát. Válassza ki, milyen állapot jelenjen meg partnerei számára, amikor kapcsolódik.

18.6

Partnerlista

A partnereket tartalmazó lista

A **Partnerlista** az Ön **Skype-partnereinek** listáját tartalmazza.

A partnerek **Skype-nevükkel** jelennek meg. Ha a partnerek kapcsolódási állapota online, és Skype-hívással elérhetők, nevük mellett zöld pont látható.

A partneroldal bal felső sarkában lévő szövegdoboz használatával keresést végezhet a partnerlistában lévő partnerek között. Vagy egyszerűen görgetheti a listát, amíg meg nem találja a keresett partnert.

Partner felvétele

Skype-partner hozzáadása

A **Partnerlistához** új Skype-partnereket adhat hozzá.

Skype-partner hozzáadása

Ha ismeri valamelyik barátja Skype-nevét vagy e-mail címét, a Skype könnyen megtalálja. Ha nem ismeri az adott személy Skype-nevét vagy e-mail címét, megpróbálkozhat az ismerős név alapján való megkeresésével.

Skype-partner hozzáadásához...

1 - A **Partnerlista** oldalon nyomja meg az **☰ OPTIONS** gombot.

2 - Válassza a **Skype-partner felvétele** lehetőséget, majd nyomja meg az **OK** gombot.

3 - Adja meg az új partner **Skype-nevét** vagy e-mail címét. Megpróbálkozhat a név megadásával is. A képernyőn megjelenő billentyűzet megnyitásához nyomja meg az **OK** gombot. Ha kész, nyomja meg az **OK** gombot.

4 - A Skype megkeresi a partnert, és megjeleníti a keresés eredményeit.

5 - Válassza ki a keresett partnert, és partnerkérés küldéséhez nyomja meg az **OK** gombot.

6 - Írja meg a kérést, és nyomja meg az **OK** gombot. A Skype elküldi a partnerkérési üzenetet az új partnernek. Ha a partner elfogadja a kérést, az új partner Skype-neve megjelenik a listában, Ön pedig felhívhatja őt a Skype-pal.

Telefonszám hozzáadása

A **Partnerlistába** telefonszámokat is felvehet partnerként. A telefonokat Skype hanghívással hívhatja fel. Telefonhívások kezdeményezéséhez Skype-egyenlegre van szükség.

Telefonszám hozzáadásához...

1 - A **Partnerlista** oldalon nyomja meg az **☰ OPTIONS** gombot.

2 - Válassza a **Telefonszám hozzáadása** lehetőséget, és nyomja meg az **OK** gombot.

3 - Adja meg a partner nevét. A képernyőn megjelenő billentyűzet megnyitásához nyomja meg az **OK** gombot. Ha kész, nyomja meg az **OK** gombot.

4 - Adja meg a partner telefonszámát. Mindig az országgóddal kezdje (pl. Magyarország esetén +36). Ne használja a 00 kezdést. Ha kész, nyomja meg az **OK** gombot. A telefonszámmal azonosított partner megjelenik a listában.

Partnerkérés elfogadása

Ha **Partnerkérést** kap, a **Skype-menü Legutóbbi** része mellett egy kis ikon jelenik meg.

Partnerkérés elfogadásához...

- 1 - A **Skype-menüben** válassza a **Legutóbbi** lehetőséget, majd nyomja meg az **OK** gombot.
- 2 - Válassza ki a **Partnerkérek** elemet, és nyomja meg az **OK** gombot. Válassza ki a kérést, és nyomja meg az **OK** gombot. A Skype megkérdezi, hogy elfogadja-e a kérést. Ha elfogadja, a partner megjelenik a partnerlistában.

Partner letiltása

A Skype-partnereket **letilthatja**. A letiltott partnerek nem fognak tudni kapcsolatba lépni Önnel a Skype-on keresztül. A letiltott partner nem kap értesítést a letiltásról, Ön kijelentkezett állapotban fog szerepelni a letiltott partner partnerlistáján. A letiltott partnerek letiltása bármikor feloldható.

Partner letiltásához...

- 1 - A **Partnerlista** oldalon válassza ki a letiltandó partnert.
- 2 - Nyomja meg az  **OPTIONS** gombot, és válassza a **Letiltás** lehetőséget, majd nyomja meg az **OK** gombot. A partner letiltásra kerül.

Partner letiltásának feloldásához...

- 1 - Válassza ki a letiltott partnert.
- 2 - Nyomja meg az  **OPTIONS** gombot, és válassza a **Feloldás** lehetőséget, majd nyomja meg az **OK** gombot. A partner letiltása feloldásra kerül.

A letiltott partnerek listájának megtekintéséhez...

- 1 - A **Skype-menüben** válassza a **Beállítások** lehetőséget, majd nyomja meg az **OK** gombot.
- 2 - Válassza a **Letiltott partnerek** lehetőséget, és nyomja meg az **OK** gombot. A listában megjelenik az összes letiltott partner.

Eltávolítás vagy átnevezés

A partnereket **Eltávolíthatja** vagy **Átnevezheti**.

Partner eltávolításához...

- 1 - A **Partnerlista** oldalon válassza ki az eltávolítandó partnert.
- 2 - Nyomja meg az  **OPTIONS** gombot, és válassza az **Eltávolítás** elemet, majd nyomja meg az **OK** gombot. A partner eltávolításra kerül a listából.

Partner átnevezéséhez...

- 1 - A **Partnerlista** oldalon válassza ki az átnevezni kívánt partnert.
- 2 - Nyomja meg az  **OPTIONS** gombot, és válassza az **Átnevezés** lehetőséget, majd nyomja meg **OK** gombot.
- 3 - Adja meg a partner új nevét a szövegmezőben. A képernyőn megjelenő billentyűzet megnyitásához nyomja meg az **OK**

gombot. Ha kész, nyomja meg az **OK** gombot.

18.7

Hívás a Skype segítségével

Video- vagy hanghívás

Videohívás indítása



A **Videohívás** segítségével nemcsak beszélhet barátaival, hanem láthatja is őket a TV-képernyőn.

Videohívás indításához...

- 1 - A **Partnerlista** oldalon válassza ki azt a partnert, akit szeretne hívni.
- 2 - Válassza a **Videohívás** lehetőséget, és nyomja meg az **OK** gombot. Ha partnere elérhető a Skype-on, van csatlakoztatott Skype-kamerája, és fogadja a hívást, a személy megjelenik a TV képernyőn.
- 3 - A hívás befejezéséhez válassza a  **Beszélgetés vége** lehetőséget, és nyomja meg az **OK** gombot.

Ha Skype-kamerája be van kapcsolva, kigyullad egy kék visszajelző LED. A TV-képernyő jobb alsó sarkában lévő kis képernyőn ellenőrizheti, mit lát partnere.

A Skype-kamera kikapcsolásához válassza a  **Videó ki** lehetőséget, és nyomja meg az **OK** gombot. A visszakapcsoláshoz válassza a **Videó be** lehetőséget, és nyomja meg az **OK** gombot.

A mikrofon némításához válassza a  **Mikrofon ki** lehetőséget, és nyomja meg az **OK** gombot. A visszakapcsoláshoz válassza a  **Mikrofon be** lehetőséget, és nyomja meg az **OK** gombot.

A videohívás közben módosíthatja a kamera nézőpontját. A nézőpont módosításával kapcsolatos további információért nyomja meg a  **Kulcsszavak** gombot, és keresse a **Skype, kamera nagyítása, pásztázása és döntése** témakört.

Hanghívás indítása

Ha videó nélkül, kikapcsolt kamerával szeretne hívást indítani, kezdeményezzen **hanghívást**.

Hanghívás indításához...

- 1 - A **Partnerlista** oldalon válassza ki azt a partnert, akit szeretne hívni.
- 2 - Válassza a **Hívás** lehetőséget, és nyomja meg az **OK** gombot. Ha partnere elérhető a Skype-on, és fogadja a hívást, beszélgethet vele.
- 3 - A hívás befejezéséhez válassza a  **Beszélgetés vége** lehetőséget, és nyomja meg az **OK** gombot.

A partner hozzáadhatja Önt olyan hanghíváshoz, amelynek több résztvevője van. Ön viszont már nem adhat hozzá további

résztevéőt.

Telefonok hívása

A Skype segítségével vezetékes telefonszámok és mobilszámok is hívhatók. Telefonszámok hívásához Skype-egyenleget vagy Skype-előfizetést kell vásárolnia.

Telefon hívásához...

- 1 - A **Partnerlista** oldalon válasszon ki egy telefonszámmal azonosított partnert.
- 2 - Válassza a **Hívás** lehetőséget, és nyomja meg az **OK** gombot. Telefonszám hívásához elérhető **Skype-egyenleggel** vagy Skype-előfizetéssel kell rendelkeznie. Ha a partnere fogadja a hívást, beszélgethet vele.
- 3 - A hívás befejezéséhez válassza a **Beszélgetés vége** lehetőséget, és nyomja meg az **OK** gombot.

A Skype-pal közvetlenül is hívhat telefonszámokat. A telefonszámot a tárcsázó billentyűzettel adhatja meg.

A tárcsázó billentyűzet megnyitásához...

- 1 - A **Skype-menüben** válassza a **Tárcsázó** lehetőséget, majd nyomja meg az **OK** gombot.
- 2 - Ha a tárcsázó billentyűzet nem látható a képernyőn, válassza a **Tárcsázó billentyűzet mutatása** lehetőséget, és nyomja meg az **OK** gombot.
- 3 - Tárcsázza a telefonszámot. Ezt megteheti úgy, hogy a számokhoz navigál, és megnyomja az **OK** gombot, vagy használhatja a távvezérlő számgombjait.

Nincs segélyhívás

A Skype nem helyettesíti a hagyományos telefonszolgáltatást és nem használható segélyhívásra.

Hívás fogadása

Ha be van jelentkezve a Skype-ba, és TV-t néz, a bejövő hívásokról csengőhang és a képernyőn megjelenő üzenet tájékoztatja. Az üzenetből kiderül, ki a hívó fél, Ön pedig fogadhatja vagy elutasíthatja a hívást.

A hívás fogadásához válassza a **Fogadás videóval** lehetőséget, majd nyomja meg az **OK** gombot.

A hívás kikapcsolt kamerával való fogadásához válassza a **Fogadás hanggal** lehetőséget, majd nyomja meg az **OK** gombot.

A hívás elutasításához válassza az **Elutasítás** lehetőséget, majd nyomja meg az **OK** gombot.

Legutóbbi

A Skype-menü **Legutóbbi** oldalán megtalálja a lebonyolított hívások listáját, köztük a nem fogadott hívásokkal. Itt jelennek meg az új partnerkéresek, és itt hallgathatja meg az üzenetrögzítőt is.

A listák megtekintéséhez válassza az **Összes hívás**, **Nem fogadott hívások**, **Bejövő hívások** vagy **Kimenő hívások** lehetőséget, és nyomja meg az **OK** gombot.

Az új partnerkéresek megtekintéséhez válassza a **Partnerkéresek** lehetőséget, és nyomja meg az **OK** gombot.

A hangpostaüzenetek megtekintéséhez és meghallgatásához válassza az **Üzenetrögzítő** lehetőséget, és nyomja meg az **OK** gombot.

Az, hogy a Skype-események mennyi ideig maradnak az előzmények listáján, az Ön partnereinek számától valamint attól függ, hogy Ön mennyire intenzíven használja a Skype alkalmazást.

Hangposta

Tudnivalók a hangpostáról

Ha valaki hívja Önt a Skype-on, de Ön nem fogadja a hívást, a hívó fél hangüzenetet hagyhat a **Skype-üzenetrögzítőn**. Ha Ön hív egy partnert, de ő nem fogadja a hívást, hangüzenetet küldhet a partnernek.

Hangüzenet küldéséhez vagy fogadásához először Önnek – vagy partnerének – be kell állítania a Skype-üzenetrögzítőt. Az üzenetrögzítőt a számítógépen tudja beállítani. Látogassa meg a www.skype.com weboldalt

Ha a számítógépen elérhetővé tette az üzenetrögzítőt saját Skype-fiókjához, az üzenetrögzítő beállításait a **Skype-menü > Beállítások > Hangposta** menüpontban adhatja meg.

Hangüzenet rögzítése

Ha felhívja egy partnerét, de ő nem fogadja a hívást, Ön hangüzenetet hagyhat.

Hangüzenet rögzítéséhez...

- 1 - Hívja fel partnerét. Ha a hívást nem fogadták, a Skype felajánlja **hangüzenet** küldését.
- 2 - Válassza az **Igen** lehetőséget, és mondja el az üzenetet.
- 3 - A rögzítés leállításához válassza a **Beszélgetés vége** lehetőséget, és nyomja meg az **OK** gombot.

Hangüzenet lejátszása

Partnerei hangüzeneteket küldhetnek Önnek. Ha Ön hangüzenetet kapott, a Skype-menüben egy kis ikon jelenik meg. A hangüzenetet a Legutóbbi oldalról játszhatja le.

Hangüzenet lejátszásához...

- 1 - A **Skype-menüben** válassza a **Legutóbbi** lehetőséget, majd nyomja meg az **OK** gombot.
- 2 - Válassza az **Üzenetrögzítő** lehetőséget, majd nyomja meg az **OK** gombot.
- 3 - Válassza ki a lejátszani kívánt hangüzenetet, majd nyomja meg az **OK** gombot. A hangüzeneteket bármikor újra meghallgathatja. A hangüzenetek kezeléséhez nyomja meg az **☰** **OPTIONS** gombot.

18.8

Skype-egyenleg

A Skype használatához vásárolhat Skype-egyenleget vagy köthet Skype-előfizetést. Ha rendelkezik Skype-egyenleggel vagy Skype-előfizetéssel, az összes vezetékes és mobiltelefonszámot hívhatja a TV-készüléke segítségével.

Skype-egyenleg vásárlása

Skype-egyenleg vásárlásához vagy Skype-előfizetés megkötéséhez jelentkezzen be a Skype alkalmazásba a számítógépen. A megvásárolt Skype-egyenleg akkor áll majd rendelkezésére, amikor bejelentkezik a Skype alkalmazásba a TV-készülékén.

A még elérhető egyenleg és az előfizetéssel kapcsolatos információk minden olyan oldalon fel vannak tüntetve, ahonnan telefonhívást lehet kezdeményezni.

Skype-egyenleg alacsony

Ha a telefonhívás létrehozásához nem elegendő az egyenlege, arról értesítést kap.

18.9

Skype-beállítások

Bejelentkezés

A Skype beállítható úgy, hogy automatikusan bejelentkezzen, amikor a főmenüből kiválasztja a Skype-ot. Nem kell megadnia Skype-nevét és jelszavát.

Az automatikus belépéshez a Skype indulásakor...

- 1 - Jelentkezzen be Skype-fiókjába.
- 2 - A **Skype-menüben** válassza a **Beállítások** lehetőséget, majd nyomja meg az **OK** gombot.
- 3 - Válassza a **Bejelentkezés** lehetőséget, majd nyomja meg az **OK** gombot.
- 4 - Nyomja meg a ► (jobb) gombot a jelölőnégyzet kiválasztásához, majd nyomja meg az **OK** gombot az **Automatikus bejelentkezés a Skype indulásakor** beállítás bejelöléséhez.

Jelszó módosítása

Skype-fiókja aktuális jelszavát módosíthatja, és új jelszót adhat meg.

A jelszó módosításához...

- 1 - Jelentkezzen be Skype-fiókjába.
- 2 - A **Skype-menüben** válassza a **Beállítások** lehetőséget, majd nyomja meg az **OK** gombot.
- 3 - Válassza a **Jelszó módosítása** lehetőséget.
- 4 - Nyomja meg a ► (jobb) gombot a **Jelenlegi jelszó** mező kiválasztásához, és adja meg aktuális jelszavát. Ha a képernyőn megjelenő billentyűzetet szeretné használni, először nyomja meg az **OK** gombot.
- 5 - Nyomja meg a ▼ (le) gombot az **Új jelszó** mező kiválasztásához, és adja meg új jelszavát.
- 6 - Nyomja meg újra a ▼ (le) gombot az **Új jelszó megismétlése** mező kiválasztásához, és adja meg újra az új jelszót.
- 7 - Nyomja meg újra a ▼ (le) gombot az **Alkalmaz** gomb kiválasztásához és az új jelszó jóváhagyásra küldéséhez.

Videó

A Skype-ot beállíthatja úgy is, hogy korlátozza a videó használatát a Skype-hívások során.

A **Videó automatikus fogadása** lehetőséggel beállíthatja, hogy a Skype automatikusan fogadja és megjelenítse a videókat **Bárkitől**, **Csak a partnerlistáján lévők**től vagy **Senkitől**.

A **Láthatják, hogy van webkamerám** lehetőséggel beállíthatja, hogy a Skype az Ön videóját **Csak a partnerlistáján lévők**kel ossza meg, vagy **Senkivel**.

A videobeállítások megadásához...

- 1 - Jelentkezzen be Skype-fiókjába.
- 2 - A **Skype-menüben** válassza a **Beállítások** lehetőséget, majd nyomja meg az **OK** gombot.
- 3 - Válassza a **Videó** lehetőséget.
- 4 - Nyomja meg a ► (jobb) gombot a választógombok kiválasztásához, majd nyomja meg az **OK** gombot a bejelöléshez vagy a jelölés törléséhez.

Adatvédelem

A Skype-ot beállíthatja úgy is, hogy korlátozza a bejövő Skype-hívásokat.

Engedélyezheti a **Bárkitől** vagy **Csak a partnerlistáján lévők**től érkező hívásokat.

Az adatvédelmi beállítások megadásához...

- 1 - Jelentkezzen be Skype-fiókjába.
- 2 - A **Skype-menüben** válassza a **Beállítások** lehetőséget, majd nyomja meg az **OK** gombot.

- 3 - Válassza az **Adatvédelem** lehetőséget.
- 4 - Nyomja meg a ► (jobb) gombot a választógombok kiválasztásához, majd nyomja meg az **OK** gombot a bejelöléshez vagy a jelölés törléséhez.

Letiltott partnerek

Megtekintheti az összes letiltott partnerét tartalmazó listát.

A lista megtekintéséhez...

- 1 - Jelentkezzen be Skype-fiókjába.
- 2 - A **Skype-menüben** válassza a **Beállítások** lehetőséget, majd nyomja meg az **OK** gombot.
- 3 - Válassza a **Letiltott partnerek** lehetőséget, majd nyomja meg az **OK** gombot. A letiltott partnerek kezeléséhez nyomja meg az **☰ OPTIONS** gombot.

Hangposta

Megadhat bizonyos beállításokat a hangüzenetek küldésére vonatkozóan.

Ha a partnerek számára engedélyezi, hogy hangüzeneteket küldjenek, amikor Ön nem tudja fogadni a hívást, jelölje be a **Nem fogadott hívások átirányítása az üzenetrögzítőre** jelölőnégyzetet. Ha nem szeretne hangüzeneteket kapni, ne jelölje be a jelölőnégyzetet.

Ha a partnerek számára engedélyezi, hogy hangüzeneteket küldjenek, amikor Ön nem tudja fogadni a hívást 15 másodpercen belül, és éppen egy másik partnerrel beszél, jelölje be a **Mással beszélek** jelölőnégyzetet.

Ha engedélyezi az üzenetrögzítőt olyankor, amikor elutasít egy hívást, jelölje be az **Elutasítok egy bejövő hívást** jelölőnégyzetet.

A hangposta beállításainak megadása...

- 1 - Jelentkezzen be Skype-fiókjába.
- 2 - A **Skype-menüben** válassza a **Beállítások** lehetőséget, majd nyomja meg az **OK** gombot.
- 3 - Válassza az **Üzenetrögzítő** lehetőséget, majd nyomja meg az **OK** gombot.
- 4 - Nyomja meg a ▼ (le) vagy a ▲ (fel) gombot az egyes jelölőnégyzetek kiválasztásához. Nyomja meg az **OK** gombot a bejelöléshez vagy a jelölés törléséhez.

Hívásátirányítás

A **hívásátirányítással** egyetlen Skype-hívást sem fog elveszteni.

Ha nincs bejelentkezve, vagy nem tudja fogadni a hívást, a Skype-hívásokat tetszőleges telefonra vagy mobiltelefonra irányíthatja át. A Skype-hívásokat másik Skype-fiókra is átirányíthatja. Legfeljebb

három telefonszámot vagy Skype-nevet állíthat be fontossági sorrendben a hívások átirányításához. A hívások telefonra való átirányításához Skype-egyenlegre vagy Skype-előfizetésre van szükség. A Skype-hívások másik Skype-fiókra való átirányítása ingyenes. A hívásátirányítással kapcsolatos további információkért látogassa meg a www.skype.com/support weboldalt

A hívásátirányítás beállításához...

- 1 - Jelentkezzen be Skype-fiókjába.
- 2 - A **Skype-menüben** válassza a **Beállítások** lehetőséget, majd nyomja meg az **OK** gombot.
- 3 - Nyomja meg az **OK** gombot a **Hívások átirányítása, hanem vagyok elérhető a Skype-on** jelölőnégyzet bejelöléséhez.
- 4 - A lenti beviteli mezőkben adja meg fontossági sorrendben azokat a telefonszámokat vagy partnerlistájából származó Skype-neveket, amelyekre a hívásokat át szeretné irányítani. A telefonszámokhoz mindig adja meg az országcódot.
- 5 - Szükség esetén módosítsa, hány másodperc elteltével irányítsa át a Skype a hívást.
- 6 - Válassza a **Mentés** lehetőséget a **hívásátirányítás** beállításainak tárolásához.

A kamera nagyítása, pásztázása és döntése

A kamera nézőpontja módosítható. Nagyíthat, kicsinyíthet, pásztázhat, vagy megdöntheti a kamera keretét. Amikor videohívást folytat, módosíthatja a kamera nézőpontját.

A kamera nézőpontjának beállításához...

- 1 - Kezdeményezzen **videohívást**, és várjon, amíg a kapcsolat létrejön.
- 2 - Nyomja meg a ► (jobb) gombot a kis képernyő feletti ikon kiválasztásához, majd nyomja meg az **OK** gombot. Megjelenik egy sáv színes gombfunkciókkal.
- 3 - A kamerakeret eltolásához (pásztázáshoz) nyomja meg a ◀ (bal) vagy a ▶ (jobb) gombot. A kamerakeret megdöntéséhez nyomja meg a ▲ (fel) vagy a ▼ (le) gombot. A nagyításhoz nyomja meg a **— Nagyítás** gombot. A kicsinyítéshez nyomja meg a **— Kicsinyítés** gombot.
- 4 - Nyomja meg a **— Kész** gombot a kamera nézőpontjának tárolásához és a Skype-híváshoz való visszatéréshez.

18.10

Kijelentkezés

Amikor kijelentkezik a Skype-ból, Skype-fiókjából is kijelentkezik. Kapcsolódási állapota **Kijelentkezve** értékre módosul. Partnerei nem fogják tudni hívni Önt.

A kijelentkezéshez...

- 1 - Nyomja meg a **↩ Vissza** gombot a Skype tetszőleges

pontján a **Skype-menühöz** való visszatéréshez.

2 - Válassza a **Kijelentkezés** lehetőséget a Skype-menüben, majd nyomja meg az **OK** gombot.

A TV-készülék megkérdezi, hogy bezárja-e a Skype-ot, vagy bejelentkezik egy másik Skype-fiókkal.

18.11

A Skype bezárása

Amikor kijelentkezik a Skype-ból, a Skype alkalmazás továbbra is aktív a TV-készüléken. Bejelentkezhetsz másik Skype-fiókkal, vagy új fiókot hozhat létre. A Skype alkalmazás TV-készüléken való leállításához be kell zárnia a Skype-ot.

18.12

Használati feltételek és adatvédelmi irányelvek

Olvasa el a Skype használati feltételeit a www.skype.com/go/tou weboldalon.

Olvasa el továbbá a www.skype.com/go/privacy weboldalon található adatvédelmi irányelveket is

Smart TV

19.1

Tudnivalók a Smart TV-ről

Csatlakoztassa ezt a **Philips Smart LED TV** készüléket az Internetre, és fedezze fel a televíziózás új világát. A TV-készüléket csatlakoztathatja a routerhez hálózati kábellel, de vezeték nélküli Wi-Fi kapcsolatra is lehetőség van.

Amikor a TV csatlakoztatva van az otthoni hálózatra, okostelefonnal fényképeket jeleníthet meg a TV-készüléken, lejátszhatja a számítógépen tárolt videóit, vagy vezérelheti a TV-t a táblagépéről.

Ha a TV csatlakoztatva van az Internetre, online videotékákból kölcsönözött videókat nézhet, elolvashatja az online TV-műsorkalauzt, vagy rögzítheti kedvenc tévéműsorát USB merevlemezre. A Smart TV-alkalmazások különböző szórakoztató és kényelmi szolgáltatások széles skálájával szolgálják az Ön szórakozását.

19.2

Amire szüksége lesz

A **Smart TV alkalmazások** használatához a TV-készüléket nagysebességű (szélessávú) internetkapcsolattal rendelkező routerhez kell csatlakoztatnia. Használhatja az internetre csatlakoztatott otthoni hálózatot. Nincs szüksége számítógépre.

További információkért nyomja meg a **— Kulcsszavak** gombot, és keresse a **Hálózat** témakört.

Tipp

Szöveg beviteléhez vagy az internetes oldalakon való könnyebb navigáláshoz érdemes a TV-készülékhez USB billentyűzetet és USB egeret csatlakoztatni.

További információkért nyomja meg a **— Kulcsszavak** gombot, és keresse az **USB billentyűzet** vagy az **USB egér** témakört.

19.3

A Smart TV beállítása

Amikor első alkalommal nyitja meg a Smart TV szolgáltatást, konfigurálnia kell a kapcsolatát. A folytatáshoz olvassa el és fogadja el a használati feltételeket. Ha nem akarja beállítani a Smart TV szolgáltatást, nyomja meg a **↩** gombot.

Reg.

A Club Philips szolgáltatás regisztrálásához...

1 - Válassza a **Regisztráció** lehetőséget, majd nyomja meg az **OK** gombot.

2 - Adja meg az e-mail címét, válassza a **Folytatás** lehetőséget, majd nyomja meg az **OK** gombot.

3 - Erősítse meg az e-mail címét.

Szülői felügyelet

A 18 év feletti nézőknek minősítésű alkalmazások zárolásához . . .

1 - Kapcsolja be a Smart TV szülői felügyelet funkcióját a **Bekapcsolás** lehetőség kiválasztásával, majd az **OK** gomb megnyomásával.

2 - Adja meg a saját maga által választott feloldó PIN-kódot.

3 - Erősítse meg a PIN-kódot.

A 18 év feletti nézőknek minősítésű alkalmazások most már zárolva vannak. Zárolt alkalmazás feloldásához válassza ki az adott alkalmazást, és nyomja meg az **OK** gombot. A TV-készülék kéri, hogy adja meg a 4-jegyű kódot.

19.4

Smart TV alkalmazások

A Smart TV megnyitása

A Smart TV kezdőoldal jelenti az Internettel való kapcsolatot. Online kölcsönözhet filmeket, olvashat újságokat, nézhet videókat és hallgathat zenét, valamint vásárolhat online, megnyithatja a közösségi oldalát (Facebook, Twitter, . . .) vagy az Online TV funkcióval az Önnek megfelelő időpontban nézhet TV-műsorokat. Ehhez alkalmazásokat – a TV-készülékhez optimalizált internetes oldalakat – kell megnyitnia. Ha a TV-készüléke csatlakoztatva van az Internethez, akkor megnyithatja a Smart TV szolgáltatást.

A Smart TV megnyitása

A Smart TV kezdőoldal megnyitásához nyomja meg a **Smart TV** gombot.

Vagy nyomja meg a **🏠** gombot, válassza a **Smart TV** lehetőséget, majd nyomja meg az **OK** gombot.

A TV-készülék csatlakozik az Internethez és megnyitja a Smart TV kezdőoldalt. Ez eltarthat néhány másodpercig.

A Smart TV bezárása

A Smart TV kezdőoldalának bezárásához nyomja meg a **🏠** gombot, és válasszon ki egy másik műveletet.

A TP Vision Europe B.V. nem vállal felelősséget a tartalomszolgáltatóktól származó tartalomért és annak minőségéért.

Smart TV kezdőlap

- 1 - A TV-készüléken most
- 2 - Az Ön alkalmazásai
- 3 - App gallery (App galéria)
- 4 - Internet
- 5 - Ajánlott alkalmazások

6 - Keresés

7 - Színes gombok a vezérléshez

Az Ön alkalmazásai

Az alkalmazások a Smart TV kezdőoldaláról indíthatók el. Ha a kezdőoldalon még nincs egyetlen alkalmazás sem, akkor hozzáadhat alkalmazásokat az App gallery (App galéria) területéről.

App gallery (App galéria)

Az App gallery (App galéria) az összes elérhető alkalmazást tartalmazza.

Internet

Az Internet alkalmazás megnyitja a világhálót a TV-készüléken. A TV-készüléken bármilyen internetes oldal megtekinthető, de azok többsége nem TV-képernyőn való megjelenítésre van optimalizálva.

- Bizonyos (például oldalak vagy videók megtekintésére szolgáló) beépülő modulok nem állnak rendelkezésre a TV-készüléken.
- Az internetes oldalak oldalanként, egész képernyős módban jelennek meg.

Ajánlott alkalmazások

Ebben az ablakban a Philips az Ön országában ajánlott alkalmazásokat, Online TV alkalmazásokat vagy videotékákban kölcsönözhető filmek listáját mutatja be. Ezeket az Ajánlott alkalmazások ablakban választhatja ki és innen nyithatja meg őket.

Keresés

A Keresés funkció segítségével az App gallery (App galéria) részből kikeresheti a megfelelő alkalmazásokat. Írjon be egy kulcsszót a szövegmezőbe, válassza a 🔍 lehetőséget, majd a keresés indításához nyomja meg az **OK** gombot. A kereséshez megadhat neveket, címeket, műfajokat és leíró kulcsszavakat.

Vagy üresen is hagyhatja a szövegmezőt, és rákereshet a legnépszerűbb keresésekre/kulcsszavakra számos kategóriában. A megtalált kulcsszavak listájáról válasszon ki egy kulcsszót, majd nyomja meg az **OK** gombot az adott kulcsszót tartalmazó tételek kereséséhez.

Alkalmazások megnyitása

Az alkalmazások megnyitásához azt először hozzá kell adnia az alkalmazások Smart TV kezdőoldalon található listájához. A listához az App galériából tud alkalmazásokat hozzáadni. Az alkalmazások Smart TV kezdőoldalon található listája többoldalas lehet. A nyílombok segítségével léphet a következő vagy az előző oldalra. Használhatja a **⏮ +** (Következő oldal) vagy **⏭ -** (Előző oldal) gombokat is.

Alkalmazások megnyitása

Az alkalmazások megnyitásához...

1 - Nyomja meg a **🏠** gombot, majd válassza a **Smart TV** lehetőséget.

2 - A kezdőoldalon jelölje ki a kívánt alkalmazás ikonját, majd nyomja meg az **OK** gombot. Az alkalmazáson belül a **↩** gomb megnyomásával léphet vissza 1 lépést vagy oldalt.

Alkalmazás bezárása

Alkalmazás bezárásához és a Smart TV kezdőoldalára való visszatéréshez nyomja meg a **📺 Smart TV** gombot.

Alkalmazásoldal frissítése

Ha valamely alkalmazásoldal nem megfelelően töltődött be, nyomja meg az **⚙** **OPTIONS** gombot, és válassza a **Frissítés** lehetőséget az oldal ismételt betöltéséhez.

Nagyítás

Az alkalmazásoldalak nagyításához...

- 1** - Nyomja meg az **⚙** **OPTIONS** gombot, és válassza az **Oldal nagyítása** lehetőséget.
- 2** - A nagyítás mértékének megadásához használja a csúszkát.
- 3** - A normál nézetre a csúszka visszaállításával térhet vissza.

Biztonsági információk megtekintése

Lehetőség van az alkalmazásoldalak biztonsági szintjének ellenőrzésére. Az alkalmazásoldalon nyomja meg az **⚙** **OPTIONS** gombot, és válassza a **Biztonsági információk** elemet. Ha az oldal betöltése közben a betöltési animáció mellett, a képernyő alján megjelenik a lakat **🔒** jel, akkor az átvitel biztonságos.

Visszajelzés az alkalmazásokról

Válassza ki az adott alkalmazást, majd nyomja meg a **👍** **Visszajelzés** gombot a „tetszik” vagy „nem tetszik” gomb kiválasztásához, ill. ha javaslatot vagy megjegyzést szeretne küldeni nekünk. Itt jelezheti azt is, ha valamelyik alkalmazás nem megfelelően működik.

Alkalmazások kezelése

A Smart TV kezdőoldalának alkalmazáslistáján az alábbi műveleteket hajthatja végre . . .

• Alkalmazás eltávolítása

Az alkalmazások listából való eltávolításához jelölje ki az adott alkalmazás ikonját, és nyomja meg az **🔴** **Eltávolítás** gombot. Az alkalmazás az App galériában továbbra is elérhető marad.

• Alkalmazás áthelyezése

A listán szereplő alkalmazások áthelyezéséhez jelölje ki az adott alkalmazás ikonját, nyomja meg az **👉** **Áthelyezés** gombot, majd a nyílombok segítségével helyezze át az alkalmazást. A pozíció megerősítéséhez nyomja meg az **OK** gombot.

• Alkalmazás zárolása

Az alkalmazások zárolásához jelölje ki az adott alkalmazás ikonját, és nyomja meg a **🔒** **Zárolás** gombot. Alkalmazás zárolásakor meg kell adnia azt a 4 jegyű PIN kódot, amelyet a Szülői felügyelet funkcióhoz állított be a Smart TV konfigurálásakor. A zárolt alkalmazásokat a listában lakat **🔒** jelöli. Alkalmazás zárolásának feloldásához jelölje ki az adott alkalmazás ikonját, majd nyomja meg a **👉** **Kioldás** gombot. A zárolás feloldásához meg kell adnia a 4 jegyű PIN kódot.

App gallery (App galéria)

Nyissa meg a Smart TV **App gallery** (App galéria) pontot az alkalmazások – a tévére szabott webhelyek gyűjteményének – böngészéséhez.

Találhat alkalmazást a YouTube videókhoz, az országos napilapokhoz, az online fényképalbumokhoz, a Facebookhoz, a Twitterhez stb. Rendelkezésre állnak alkalmazások videók online videotékából történő kölcsönzéséhez, de találhat olyan alkalmazást is, melynek segítségével megnézheti az elszalasztott műsorokat. Ha az App gallery (App galéria) pontban nem találja, amit keresett, böngéssze a világhálót a TV-ről.

Videokölcsönző alkalmazások

A Smart TV-n található video store alkalmazások segítségével kikölcsönözheti kedvenc filmjét egy online videotékából. Bankkártyájával biztonságosan fizethet.

Film kölcsönzése

1 - Nyissa meg a kívánt videotéka-alkalmazást az alkalmazások listáján, vagy válasszon a Smart TV kezdőoldalon ajánlott videók közül.

2 - Film kiválasztása.

3 - Fizessen online.

4 - Máris nézheti a filmet. Használhatja a ► (Lejátszás) és a || (Szünet) gombokat.

A legtöbb videotéka esetében bejelentkezési fiókot kell létrehozni.

Streaming videó

Ezzel a TV-készülékkel megtekintheti a videostreaming formájában küldött kölcsönzött filmeket. Szinte azonnal nézheti a filmet. Szüksége lehet egy USB merevlemezre a videók puffereléséhez. Ha a készülékhez USB merevlemez van csatlakoztatva, le is tölthet kölcsönzött filmeket azokról a videotékáktól, amelyek csak filmletöltést kínálnak. A letöltés formájában kölcsönzött film lejátszását szüneteltetheti vagy újraindíthatja. A kölcsönzött filmek kölcsönzési időtartamáról a videotékánál érdeklődjön.

Internetes forgalom

Ha sok videót fogad videostream vagy letöltés formájában, akkor előfordulhat, hogy túllépi a havi internetes forgalmi limitjét.

Online TV

A Smart TV kezdőoldalán* elérhető Online TV alkalmazással megtekintheti azokat a TV-műsorokat, amelyekről lemaradt, vagy akkor nézheti meg a műsorokat, amikor az Önnek a leginkább megfelel.

Az Online TV megnyitása

Az Online TV alkalmazás megnyitásához...

1 - Nyomja meg a **Smart TV** gombot.

2 - A kezdőoldalon jelölje ki az **Online TV** ikont, majd nyomja meg az **OK** gombot.

3 - Válasszon ki egy műsort az oldalon, és nyomja meg az **OK** gombot a TV-nézés megkezdéséhez. Használhatja a ► (Lejátszás) és a || (Szünet) gombokat.

Műsorsugárzó szerinti listázás

Az Online TV-műsorok műsorsugárzó szerinti rendezésben való megjelenítéséhez nyomja meg az **Összes műsorsugárzó** gombot.

Válassza ki a kívánt műsorsugárzót, majd nyomja meg az **OK** gombot.

* Ha elérhető az Ön régiójában.

19.5

A Smart TV visszaállítása

A Smart TV szolgáltatással való kapcsolat visszaállításához törölje a TV-készülék internetmemóriáját.

Ezzel törli a Philips Smart TV regisztrációját és a szülői besorolás beállítását, a videotéka-alkalmazás bejelentkezéseit, a Smart TV kedvenc -alkalmazásait, az internetes könyvjelzőket és előzményeket.

Az internetmemória törléséhez...

1 – Nyomja meg a gombot, válassza a **Beállítás** lehetőséget, majd nyomja meg az **OK** gombot.

2 – Válassza a **Hálózati beállítások > Internet memória törlése** lehetőséget, majd nyomja meg az **OK** gombot.

Multi room

20.1

Tudnivalók a Multi room funkcióról

A Multi room funkció segítségével vezeték nélkül továbbíthat - streamelhet - digitális TV-csatomákat egy másik Philips TV-készülékről erre a TV-készülékre. Bármely digitális TV-csatoma streamelhető a másik TV-készülékről: csatomák egy előfizetéses intelligens kártyáról. Ha a digitális csatoma megtekinthető a kettes számú TV-készüléken, akkor az egyes számún is. Ha nem áll rendelkezésre antennacsatlakozás abban a helyiségben, ahol ez a TV-készülék van, a Multi room funkció segítségével lehetséges a másik TV-készülék kínálatában szereplő digitális csatomák megtekintése.

Ha mindkét TV-készülék típusjele nyolcasra végződik, pl. (a képernyőméret) **PFLxxx8**, az egyes számú TV segítségével bekapcsolhatja a kettes számú TV-készüléket, ha az készenléti üzemmódban van. A kettes számú TV-készülékkel készített, és a hozzá csatlakoztatott HDD meghajtón tárolt felvételeket is megtekintheti az egyes számú TV-készüléken.

Ha a Multi room funkcióval továbbít egy TV-csatomát, a HD felbontás SD felbontásra csökken. Rádiócsatomák (csak hang) nem továbbíthatók.

20.2

Amire szüksége lesz

Ahhoz hogy egy másik Philips TV-készülékről TV-csatomákat továbbíthasson (streamelhessen) és nézhessen, a másik TV-készüléknek TV-csatoma forrásként kell működnie, és mindkét TV-készüléket csatlakoztatni kell otthoni vezeték nélküli hálózatára.

További információkért nyomja meg a **— Kulcsszavak** gombot, és keresse a **Hálózat** témakört.

Ha a másik Philips TV-készülék – a forrás – típusjele hetesre végződik, pl. (a képernyőméret) **PFLxxx7**, és rendelkezik a legújabb szoftverrel, semmit nem kell beállítania.

A kettes számú TV-készülék szoftverének frissítéséről olvassa el a Súgó **Szoftverfrissítés** c. fejezetét.

Bekapcsolás Wi-Fi-vel

Ha mindkét TV-készülék típusjele nyolcasra végződik, pl. (a képernyőméret) **PFLxxx8**, az egyes számú TV segítségével bekapcsolhatja a másik TV-készüléket, ha az készenléti üzemmódban van. Győződjön meg arról, hogy a **Bekapcsolás Wi-Fi segítségével** lehetőség be van kapcsolva a másik TV-készüléken.

A Bekapcsolás Wi-Fi-vel funkció bekapcsolásához...

1 – Nyomja meg a **🏠** gombot, válassza a **Beállítás** lehetőséget, majd nyomja meg az **OK** gombot.

2 – Válassza a **Hálózati beállítások > Bekapcsolás Wi-Fi-vel** pontot, majd a **Be** lehetőséget, és nyomja meg az **OK** gombot.

Ha minden feltétel teljesül mindkét TV-készüléken, használhatja a Multi room funkciót.

20.3

A Multi room funkció használata

Első használat

Amikor első alkalommal használja a Multi room funkciót, kapcsolja be mindkét TV-készüléket.

Ha ez a TV-készülék létrehozta a kapcsolatot a másik TV-készülékkel, a másik automatikusan megjelenik a **Tallóz. hálóz.** menüben, még akkor is, ha készenléti üzemmódban van.

TV-csatorna továbbítása (streamelése)

A Multi room funkció segítségével megtekintheti a másik TV-készüléken futó aktuális TV-csatomát, vagy megnyithatja a másik TV-készülék csatomalistáját. Ha a listából választ csatomát, a másik TV is az Ön által választott csatomára vált. Ha a kettes számú TV-készülék rendelkezik beépített műholdas vevőegységgel és már beállított csatomákkal, vagy egy felvételeket* tartalmazó merevlemez meghajtó (HDD) van hozzá csatlakoztatva, ezeket is megtekintheti az egyes számú TV-készüléken. Amíg a kettes számú TV felvételt készít, TV-műsor szüneteltetése üzemmódban van vagy Skype-ot használ, nem válthat csatomát.

TV-csatoma megtekintése a másik TV-készülékről...

1 – Győződjön meg arról, hogy a másik TV-készülék készenléti üzemmódban* van, vagy be van kapcsolva.

2 – Ezen a TV-készüléken nyomja meg a **📺 SOURCES** gombot, válassza a **Tallóz. hálóz.** lehetőséget, majd nyomja meg az **OK** gombot.

3 – Ha a TV-készülék még nincs csatlakoztatva az otthoni hálózatra, a hálózat telepítése automatikusan elindul. Ha a TV-készüléket már csatlakoztatta, folytassa a 4. lépéssel.



4 – A **Tallóz. hálóz.** menüben válassza ki a másik TV-készülék nevét, és nyomja meg az **OK** gombot. Ha több TV-készülék is van otthonában, előfordulhat, hogy meg szeretné változtatni a másik TV-készülék nevét. Ezt az adott TV-készüléken teheti meg.

5 – Válassza ki, mit szeretne megtekinteni a másik TV-készülékről:

- A másik TV-készüléken aktuálisan futó csatoma megtekintéséhez válassza az **Aktuális csatorna** lehetőséget, és nyomja meg az **OK** gombot.
- A másik TV-készülék csatomalistájának megnyitásához válassza a **TV-nézés** lehetőséget, és nyomja meg a **▶** (jobb) gombot.
- A másik TV-készülék műholdas csatomalistájának megnyitásához válassza a **Műhold megtekintése** lehetőséget, és

nyomja meg a ► (jobb) gombot.

- A másik TV-készüléken lévő felvételek* listájának megnyitásához válassza a **Felvételek megtekintése** lehetőséget, és nyomja meg a ► (jobb) gombot.

- A  + és a  - gombbal válthat csatornát. Amíg a másik TV felvételt készít, a TV-műsor szüneteltetve van vagy a Skype van használatban, nem válthat csatornát.

* A második számú TV készenléti üzemmódból való bekapcsolásához vagy az ahhoz csatlakoztatott HDD felvételeinek megtekintéséhez mindkét TV-készülék típusjelének nyolcasra kell végződnie, pl. (képernyőméret) **PFLxxx8**.

TV neve

A TV nevének módosításához...

Nyomja meg a  > **Beállítás** > **Hálózati beállítások** > **TV-hálózat neve** menüpontot.

Megosztás...

A távvezérlő **Megosztás**  gombjával megoszthatja az éppen megtekintett csatorna és műsor nevét vagy az éppen meglátogatott weboldal internetcímét. Megoszthatja a TV-műsorkalauzban kiválasztott műsor címét és adatait vagy a Smart TV alkalmazás nevét és ikonját. A fentieket megoszthatja a Facebookon, a Twitteren vagy a Smart TV-alkalmazások oldalairól elérhető bármelyik közösségi hálózaton.

A TV-készüléknek csatlakoznia kell az Internethez.

Az éppen megtekintett vagy kiválasztott elemek megosztásához...

1 - Nyomja meg a  gombot a **Megosztás** menü megnyitásához.

2 - Válassza ki a közösségi hálózatot, amelyen az adatokat meg kívánja osztani, és nyomja meg az **OK** gombot.

3 - A TV-készüléken megnyílik a közösségi hálózat weboldala. A megnyitott közösségi hálózattól függően közzétehet, beküldhet vagy megadhat egy üzenetet.

MyRemote alkalmazás

22.1

Tudnivalók a MyRemote alkalmazásról

Amire használható ez az alkalmazás

A MyRemote alkalmazás és ez a TV-készülék a következő lehetőségeket kínálja:

- **SimplyShare:** osszon meg fényképeket, zenét és videókat okostelefonjáról vagy táblagépéről.
- **Vezérlés:** használja okostelefonját vagy táblagépét távvezérlőként.
- **TV-műsorkalauz:** nézzen utána a TV-műsornak, és váltson a kívánt csatormára.
- **Wi-Fi Smart Screen:** nézzen TV-csatornákat okostelefonján vagy táblagépén.

A MyRemote v4.x alkalmazás iPhone, iPad és Android™ készülékekhez érhető el. A MyRemote alkalmazás funkciói a mobilkészülék típusától és operációs rendszerétől függően eltérhetnek.

Ingyenes

A MyRemote alkalmazás ingyenesen letölthető.

A Wi-Fi Smart Screen funkciók hozzáadása némi költséggel járhat.

Nyelvek

A MyRemote alkalmazás a következő nyelveken érhető el: angol, német, francia, olasz, spanyol, portugál, holland és orosz. Ha a mobilkészülékén a felsoroltaktól eltérő nyelv van beállítva, a MyRemote alkalmazás nyelve angolra vált.

A MyRemote alkalmazás fejlesztése folyamatosan zajlik. Az újabb funkciókat kínáló jövőbeni verziók fokozatosan lesznek elérhetőek. Rendszeresen ellenőrizze a MyRemote alkalmazás frissítéseit az internetes áruházakban.

Az Apple, az iPhone és az iPad az Apple Inc. Egyesült Államokban és más országokban bejegyzett védjegyei. Az Android a Google Inc. védjegye. A Google Play a Google Inc. védjegye.

Más Philips TV-készülékeken

MyRemote alkalmazás más TV-készülékekkel

A MyRemote alkalmazás a 2009-től kezdődően gyártott Philips TV-készülékekkel használható.

Ha az Ön TV-készüléke 2009-es modell, akkor frissítenie kell a TV szoftverét, és aktiválnia kell a **JointSpace** funkciót. Ha 2010-es

modellel rendelkezik, akkor csak aktiválnia kell a JointSpace funkciót a TV-készüléken. A 2011-es és későbbi modellek készen állnak a MyRemote alkalmazás használatára.

Annak megállapításához, melyik évben készült a TV-készülék, nézze meg a TV-készülék típusszámát (Pl. xxPFLxxx4). Ha az utolsó számjegy „4”, akkor a TV 2009-es modell. Ha az utolsó számjegy „5”, akkor a TV 2010-es modell. A „6” a 2011-es, a „7” a 2012-es, a „8” pedig a 2013-as modelleket jelöli.

22.2

Amire szüksége lesz

Otthoni hálózat

Otthoni hálózat

A MyRemote alkalmazás használatához a TV-készüléknek, az okostelefonnak, a táblagépnek és a számítógépnek csatlakoznia kell az otthoni hálózathoz.

Ha a TV-készüléket otthoni hálózathoz szeretné csatlakoztatni:

- 1 - Csatlakoztassa a hálózati routert az Internethez, ha eddig még nem tette (szélessávú internetkapcsolat).
- 2 - Csatlakoztassa a TV-készüléket a hálózati routerhez. A kapcsolat lehet vezeték nélküli vagy vezetékes.

További információkért nyomja meg a **— Kulcsszavak** gombot, és keresse a **Hálózat, vezeték nélküli** vagy **Hálózat, vezetékes** témakört.

Médiaszerver-szoftver

Médiaszerver-szoftver

Ha szeretné a számítógépén tárolt fényképeket, zenét és videókat a TV-készüléken megnézni, illetve lejátszani, telepítenie kell egy médiaszerver-szoftvert a számítógépére. A médiaszerver-szoftver megfelelő beállításával ossza meg fájljait az otthoni hálózatán.

További információkért nyomja meg a **— Kulcsszavak** gombot, és keresse a **Médiaszerverek, támogatott** témakört a TV-készülékkel kompatibilis médiaszerver szoftverek listájáért.

Digitális médiarendelő – DMR

Digitális médiarendelő – DMR

Ha a TV-készülék nem játssza le a médiafájljait, ellenőrizze, hogy a digitális médiarendelő be van-e kapcsolva. Gyári beállításként a DMR be van kapcsolva.

A DMR bekapcsolt állapotának ellenőrzéséhez . . .

- 1 - Nyomja meg a **🏠** gombot, válassza a **Beállítás** lehetőséget, és nyomja meg az **OK** gombot.

- 2 - Válassza a **Hálózati beállítások** lehetőséget, majd nyomja meg az **OK** gombot.
- 3 - Válassza a **Digitálismédia-renderelő – DMR** lehetőséget, majd nyomja meg az **OK** gombot.
- 4 - Válassza a **Be** opciót, majd nyomja meg az **OK** gombot.
- 5 - A menü bezárásához nyomja meg a **↩**, gombot, szükség esetén többször is.

TV-hálózat neve

TV-hálózat neve

Ha otthoni hálózatában egynél több TV-készülék található, átnevezheti a TV-készüléket a Hálózati beállításokban.

A TV-készülék átnevezéséhez...

- 1 - Nyomja meg a **🏠** gombot, válassza a **Beállítás** lehetőséget, és nyomja meg az **OK** gombot.
- 2 - Válassza a **Hálózati beállítások** lehetőséget, majd nyomja meg az **OK** gombot.
- 3 - Válassza a **TV-hálózat neve** lehetőséget, és nyomja meg az **OK** gombot az aktuális név megjelenítéséhez. A TV-hálózat nevének megváltoztatásához használhatja a távvezérlő billentyűzetét.
- 4 - Válassza a **Kész** lehetőséget, majd ha kész, nyomja meg az **OK** gombot.
- 5 - A menü bezárásához nyomja meg a **↩**, gombot, szükség esetén többször is.

22.3

Az alkalmazás letöltése

A MyRemote alkalmazás okostelefonra vagy táblagépre történő letöltéséhez az ezen az oldalon található QR kódokat használhatja. Válassza ki a szükséges operációs rendszert (vagy készüléktípust), és a QR kódolvasó használatával lépjen közvetlenül a letöltési oldalra.

Apple iPhone

Az alkalmazás iPhone készülékre történő letöltéséhez lépjen be az Apple App Store alkalmazásba, és keresse meg a **Philips MyRemote alkalmazást**.

Apple iPad

Az alkalmazás iPad készülékre történő letöltéséhez lépjen be az Apple App Store alkalmazásba, és keresse meg a **Philips MyRemote HD alkalmazást**.

Google play

Az alkalmazás Android készülékre történő letöltéséhez lépjen a Google play oldalára, és keresse meg a **Philips MyRemote alkalmazást**.

22.4

Alkalmazásmenü

A MyRemote alkalmazás Alkalmazásmenü helyéről indíthatók el a különböző MyRemote alkalmazásfunkciók. Megnyitáshoz csak érintse meg a kívánt funkciót.

Az Alkalmazásmenü helyre való visszatéréshez érintse meg az oldal tetején található Alkalmazásmenü gombot.

Eszközleírások

Az alkalmazás egyes gombjainak funkcióját az **ⓘ** ikon megérintésével ismerheti meg. Az eszközeírások az elérhető gombok felett jelennek meg.

Az eszközeírások bezárásához kattintson az érintőképnyő tetszőleges részére.

Készülék kiválasztása

A MyRemote alkalmazás menüjében kiválaszthatja az eszközt - pl. ezt a TV-készüléket - amivel az alkalmazás funkcióit használni kívánja. Érintse meg a **Készülék kiválasztása** gombot az Alkalmazás menü jobb felső sarkában.

A termék online támogatási oldalán (www.philips.com/support) ellenőrizheti, hogy a MyRemote alkalmazás kompatibilis-e az Ön többi Philips termékével. Ellenőrizze azt is, hogy a terméket frissítették-e a legújabb szoftververzióval.

22.5

Az alkalmazás funkciói

SimplyShare

A **SimplyShare** funkció segítségével médiafájlokat, például fényképeket, zenefájlokat vagy videókat küldhet otthoni hálózata valamely készülékéről a hálózat másik készülékére.*

A MyRemote alkalmazás SimplyShare alkalmazásának megnyitásához érintse meg a **SimplyShare** gombot a MyRemote Alkalmazásmenüjében.

Válassza ki azt a készüléket, amelyikről médiatartalmat szeretne küldeni

1 - Érintse meg a felül lévő fehér sávot a hálózatban elérhető készülékek listájának megnyitásához.

2 - Érintsen meg egy készüléket a listán.

Válassza ki azt a készüléket, amelyiken szeretné a médiatartalmat lejátszani

1 - Érintse meg az alul lévő fehér sávot a hálózatban elérhető készülékek listájának megnyitásához.

2 - Érintsen meg egy készüléket a listán.

Válasszon ki egy médiafájlt

Egyes fájlokat küldő készülékek médiatípus szerint ajánlják fel a fájlokat. Ha ez így van az Ön készüléke esetében, válassza ki, milyen típusú médiafájlt keres: **Fényképek**, **Videók** vagy **Zene**.

1 - Érintse meg a keresett médiatartalom típusát.

2 - A kiválasztott készüléken való lejátszáshoz érintse meg a listában a kívánt zeneszámot, videót vagy fényképet.

Kompatibilis médiaformátumok

A TV-készülék számos médiaformátumot képes lejátszani.

További információkért nyomja meg a **— Kulcsszavak** gombot, és keresse a **Lejátszási formátumok** témakört.

* A termék online támogatási oldalán (www.philips.com/support) ellenőrizheti, hogy a MyRemote alkalmazás kompatibilis-e a konkrét Philips termékkel. Ellenőrizze azt is, hogy a terméket frissítették-e a legújabb szoftververzióval.

TV-műsorkalauz

Amire szüksége lesz

A TV-készülék műsorkalauzának okostelefonon vagy táblagépen történő megtekintéséhez a következők szükségesek:

- a TV-készüléken lennie kell csatorna- és programinformációkat tartalmazó TV-műsorkalauznak,
- a TV-műsorkalauz információinak az Internetről kell származnia,
- a TV-készülék TV-műsorkalauzának csatlakoznia kell az okostelefonhoz vagy táblagéphez.

A TV-műsorkalauzzal kapcsolatos további információkért nyomja meg a **— Kulcsszavak** gombot, és keresse a **TV-műsorkalauz** témakört.

MyRemote rögzítés

Ha felvételt szeretne ütemezni a TV-műsorkalauzban okostelefonja vagy táblagépe segítségével...

- Csatlakoztasson USB merevlemezt, és végezze el a formázását a TV-készüléken.
- Győződjön meg arról, hogy a MyRemote felvétel beállítás be van kapcsolva.
- A MyRemote felvétel funkció használata előtt a TV-készüléket előbb készenléti üzemmódba, majd újra be kell kapcsolni.

Az USB merevlemez csatlakoztatásával kapcsolatos további információkért nyomja meg a **— Kulcsszavak** gombot, és keresse az **USB merevlemez** témakört.

Üzembe helyezés

A TV-műsorkalauz okostelefonon vagy táblagépen történő megnyitásához a TV-műsorkalauznak csatlakoznia kell a mobilkészülékhez.

Elsőként ellenőrizze, hogy a TV-készülékén elérhető TV-műsorkalauz az Internetről frissül-e.

- 1 - Nyomja meg a **🏠** gombot, válassza a **Beállítás** lehetőséget, és nyomja meg az **OK** gombot.
- 2 - Válassza a **TV-beállítások > Általános beállítások > TV-műsorkalauz** menüpontot.
- 3 - Válassza **Az Internetről** lehetőséget, és nyomja meg az **OK**

gombot.

4 - A menü bezárásához nyomja meg a **↩** gombot, szükség esetén többször is.

Csatlakoztatás a TV-készülékhez

Ha okostelefonját vagy táblagépét a TV-készülék műsorkalauzához szeretné csatlakoztatni...

- 1 - Nyomja meg a távvezérlő **TV GUIDE** gombját a TV-műsorkalauz TV-készüléken történő megnyitásához.
- 2 - Nyomja meg a **🟡** (sárga) gombot az észlelt mobilkészülékek listájának megnyitásához.
- 3 - Válassza a **Mobilkészülék csatlakoztatása** elemet, majd nyomja meg az **OK** gombot a csatlakozáshoz szükséges kód megtekintéséhez.
- 4 - Indítsa el a MyRemote alkalmazást a mobilkészüléken, és érintse meg a **Beállítás** gombot a főmenüben.
- 5 - Érintse meg a **TV-műsorkalauz** elemet.
- 6 - Írja be a csatlakozási kódot.

A MyRemote rögzítés beállítása

Felvétel ütemezéséhez győződjön meg arról, hogy ez a beállítás be van-e kapcsolva.

- 1 - Nyomja meg a **🏠** gombot, válassza a **Beállítás** lehetőséget, és nyomja meg az **OK** gombot.
- 2 - Válassza a **Hálózati beállítások > MyRemote felvétel** lehetőséget.
- 3 - Válassza a **Be** opciót, majd nyomja meg az **OK** gombot.
- 4 - A menü bezárásához nyomja meg a **↩** gombot, szükség esetén többször is.

A TV-műsorkalauz használata

A TV-műsorkalauz funkcióval okostelefonján vagy táblagépen is előhívható a TV-műsorkalauz. A TV-műsorkalauzban megtekintheti és böngészheti TV-műsorokkal kapcsolatos információkat. A TV-műsor címét megérintve közvetlenül a kiválasztott TV-csatormára válthat.

Ha TV-készüléke rendelkezik USB merevlemezrel, a TV-műsorok felvételét okostelefonján vagy táblagépen is beállíthatja.

A TV-műsorkalauz megnyitásához érintse meg a TV-műsorkalauz gombot a MyRemote Alkalmazásmenüjében.

Ha a TV-műsorkalauz gombot első ízben érinti meg, a készülék felkéri a táblagép és a TV-készülék csatlakoztatására, ha ezt korábban még nem tette meg.

Felvétel ütemezése

A MyRemote alkalmazással a TV-készülék műsorkalauzán belül programozhatja be a műsorok rögzítését.

A felvétellel kapcsolatos további információkért nyomja meg a **— Kulcsszavak** gombot, és keresse a **Felvétel** témakört.

Vezérlés

A MyRemote alkalmazás menüjének **Vezérlés** funkciójával okostelefonját vagy táblagépet TV-készüléke tökéletes távvezérlőjévé változtathatja.

Érintse meg a **Vezérlés** gombot a vezérlendő TV-készülék (vagy Philips Blu-ray lemezlejátszó vagy házimozirendszer) kiválasztásához.

Érintse meg a készülék ikonját a hozzá tartozó távvezérlő megjelenítéséhez.

Érintse meg a **Vezérlés** gombot a vezérlendő TV-készülék (illetve Philips Blu-ray lemezlejátszó vagy házimozirendszer) kiválasztásához. Érintse meg a készülék ikonját a hozzá tartozó távvezérlő megjelenítéséhez.

Wi-Fi Smart Screen

Amire szüksége lesz

A **Wi-Fi Smart Screen** funkció révén a TV-készülék digitális TV-csatornáinak adását megtekintheti okostelefonján vagy táblagépén. Ha Android operációs rendszert használ, csupán díjmentesen fogható TV-csatornákat nézhet.

Amire szüksége lesz

Ha okostelefonján vagy táblagépén szeretne tévézni...

- TV-készülékén digitális csatornákat kell telepítenie (a TV-nézés funkcióval nézhető csatornák).
- A TV-készüléknek bekapcsolt állapotban kell lennie.
- Az otthoni hálózatnak biztonságos hálózatnak kell lennie. Tegye biztonságossá hálózatát **WEP**, **WPA** vagy **WPA2** használatával, vagy állítsa be a hálózatot **WPS** használatával.
- A **Wi-Fi Smart Screen** funkciónak bekapcsolt állapotban kell lennie. Nyomja meg a **🏠 > Beállítás > Hálózati beállítások > Wi-Fi Smart Screen** elemet.

Wi-Fi Smart Screen vásárlása

Vásárlás

Érintse meg a **Wi-Fi Smart Screen** elemet az **Alkalmazásmenü** helyen a funkció megnyitásához. Ha még nem vásárolta meg ezt a funkciót, akkor a készülék felkéri, hogy vásárolja meg online. A vásárlást követően automatikusan megnyílik a **Wi-Fi Smart Screen** funkció, és megkezdheti a TV-adás nézését.

Szülői minősítés

Egyes digitális műsorsugárzók műsorai korhatárral vannak jelölve. Ha a korhatárjelölés magasabb, mint a gyermekének életkoraként beállított érték, illetve azzal megegyezik, a rendszer zárolja az adott műsort. A műsor zárolásának feloldásához és a műsor megtekintéséhez **PIN kódra** van szükség.

A **Szülői minősítés** bekapcsolásához érintse meg a **Beállítás** gombot az Alkalmazásmenü helyen. Kapcsolja be a **Szülői minősítés** funkciót, állítsa be a PIN kódját, és állítsa be az életkort. A MyRemote szülői minősítése a TV-műsor okostelefonon és táblagépén történő nézésére vonatkozik, a TV-készüléken való megtekintésre nem.

Ha elfelejtette a PIN kódját, újra kell telepítenie a MyRemote alkalmazást az internetes áruházból. A Wi-Fi Smart Screen vásárlási oldalán díjmentesen visszaállíthatja a vásárlást.

TV-csatorna megtekintése

A TV-csatornák Wi-Fi Smart Screen funkcióval való megtekintéséhez érintse meg a **Wi-Fi Smart Screen** elemet az **Alkalmazásmenü** helyen. A Wi-Fi Smart Screen megjeleníti a TV-készüléken éppen futó TV-csatornát. Ha a TV-készüléket valamely csatlakoztatott készülékre kapcsolta át, akkor vissza kell kapcsolnia a TV-készüléket a **TV-nézés** vagy a **Műhold megtekintése** funkcióra (ha rendelkezésre áll beépített műholdas vevőegység).

A TV-csatornák közötti váltás

A TV-csatornák közötti váltáshoz húzza el az ujját az okostelefon vagy táblagép érintőképernyőjén. Húzza az ujját jobbra az előző csatorna vagy balra a következő csatorna megtekintéséhez. A csatornák sorrendje a TV csatornalistáját követi.

A **Csatornasáv** segítségével is áttekintheti a TV-csatornákat és kapcsolhatja azokat.

TV szüneteltetése és felvételtételezés

Ha szünetelteti a TV-adást a TV-készüléken, vagy adás felvételét kezdi el a TV-készüléken (csatlakoztatott USB merevlemezre), a Wi-Fi Smart Screen funkció leáll.

Hang

A TV-csatornához rendelkezésre álló hang monó hang.

Feliratok

A Wi-Fi Smart Screen nem támogatja a feliratokat.

Csatornasáv

A TV-csatornák listáján feljebb vagy lejjebb lévő csatornára való kapcsoláshoz megjelenítheti a **Csatornasáv** elemet.

A **Csatornasáv** megjelenítéséhez érintse meg az érintőképernyő közepét egyszer. A képernyő közepén megjelenik a Csatornasáv, a képernyő tetején pedig az **Eszközsáv**. A Csatornasávon az ujjá mozgatásával megkereshet egy adott TV-csatornát.

Egy adott TV-csatornára kapcsoláshoz érintse meg egyszer a csatorna ikonját.

A Csatornasáv és az Eszközsáv bezárásához érintse meg újra a képernyő közepét.

Eszközsáv

A Wi-Fi Smart Screen eszközsávjában kiválaszthatja a képformátumot, a TV-csatornák vagy Műholdas csatornák listáját (ha rendelkezésre áll a TV-készüléken), megjelenítheti az eszközeírásokat, vagy készenléti üzemmódba kapcsolhatja a TV-készüléket.

Az **Eszközsáv** megjelenítéséhez érintse meg az érintőképernyő közepét egyszer. A képernyő tetején az Eszközsáv, a képernyő közepén pedig a Csatomasáv jelenik meg.

Az Eszközsáv és a Csatomasáv bezárásához érintse meg újra a képernyő közepét.

App menu (Alkalmazásmenü) gomb

A MyRemote Alkalmazásmenüjébe való visszatéréshez érintse meg az **App menu** (Alkalmazásmenü) gombot.

Átméretezés

A kép átméretezéséhez, hogy az pont illeszkedjen, vagy teljesen kitöltse a képernyőt, érintse meg a **Átméretezés** gombot a kitöltés és illeszkedés közötti váltáshoz.

TV vagy Műhold

Ha a TV-készülékben van beépített műholdas vevőegység, akkor választhat a **Watch TV** (TV-nézés) vagy a **Watch satellite** (Műholdas műsorok nézése) csatormalistája között. A gombon látható, hogy éppen melyik csatormalista van kiválasztva. Az aktuális csatormalista módosításához érintse meg a gombot és érintse meg a **TV** vagy **Műhold** menüpontot a kívánt csatormalista kiválasztásához. Ha nem rendelkezik beépített műholdas vevőegységgel, akkor nem jelenik meg ez a választógomb.

Beállítások

23.1

Beállítás menü

Gyors képbeállítások

A **Gyors képbeállítások** funkcióval az alapvető képbeállításokat adhatja meg néhány egyszerű lépésben. A beállítások a **Képstílus** – **Egyéni** helyen tárolódnak. Egyes beállítások módosítását követően visszatérhet a képbeállításokhoz. Minden egyes televíziós tevékenységhez vagy csatlakoztatott készülékhez külön kedvenc képbeállítást adhat meg.

A kedvenc képbeállításához való visszatéréshez valamely TV-csatorna nézése közben nyomja meg az **☰ OPTIONS** gombot, válassza a Kép és hang elemet a menüsávon, válassza a **Képstílus**, majd az **Egyéni** elemet.

Gyors képbeállítás megadásához...

1 - Nyomja meg a **🏠** gombot, válassza ki a kívánt tevékenységet vagy csatlakoztatott eszközt (vagy annak kapcsolatát), majd nyomja meg az **OK** gombot.

2 - Nyomja meg újra a **🏠** gombot, válassza a **Beállítás** lehetőséget, majd nyomja meg az **OK** gombot.

3 - Válassza ki a **Gyors képbeállítások** elemet, majd nyomja meg az **OK** gombot. Haladjon végig a lépéseken, majd fejezze be a műveletet. A tevékenység vagy kapcsolat ezután az Ön személyes beállításai szerint fog működni.

További információkért nyomja meg a **—** gombot, és keresse a **Képstílus** témakört.

TV-beállítások

A **TV-beállítások** menüben megadhatja az összes **Kép**, **3D**, **Hang** és **Ambilight** beállítást. A menü **Általános beállítások** eleme számos olyan beállítást tartalmaz, mint például **A menü nyelve**, **Elalváskapcsoló**, **Időzítő kikapcsolása**, **Univerzális hozzáférés** és egyéb beállítások.

További információkért nyomja meg a **— Kulcsszavak** gombot, és keresse a kívánt témakört.

Csatornák keresése

A **Csatornák keresése** funkció segítségével frissítheti az aktuális csatomalistát, és az esetleges új csatornákat hozzáadhatja a csatomalistához. Továbbá elvégezheti az összes csatorna újratelepítését is. A csatornafrissítés vagy a csatornák újratelepítése eltarthat egy ideig.

Nyomja meg a **— Kulcsszavak** gombot, és keresse a **Csatornák, frissítés** vagy a **Csatornák, újratelepítés** témakört.

Csatornabeállítások

A **Csatornabeállítások** menüben megadhatja a nyelvi beállításokat vagy bekapcsolhatja az Univerzális hozzáférés funkciót a csökkent látó- vagy hallóképességűek számára. Beállíthat korhatárt annak megakadályozására, hogy a gyermekek korhatáros műsort tekintsenek meg, valamint beállíthatja vagy módosíthatja a Gyermezkár kódját. Bekapcsolhatja az Automatikus csatornafrissítést, digitális vételi tesztet hajthat végre, vagy analóg csatornákat telepíthet manuálisan.

Nyelvek

Nyomja meg a **— Kulcsszavak** gombot, és keresse a **Beszédnyelv** vagy a **Feliratok** témakört.

Univerzális hozzáférés

Nyomja meg a **— Kulcsszavak** gombot, és keresse az **Univerzális hozzáférés** témakört a csökkent látó- és hallóképességű felhasználók számára.

Csatorna beállítása

Nyomja meg a **— Kulcsszavak** gombot, és keresse az **Automatikus csatornafrissítés** vagy a **Csatornafrissítés üzenet** témakört. Keresse meg továbbá a **Kézi telepítés** témakört az analóg csatornák telepítéséhez vagy a **DVB** témakört az antennacsatlakozás váltásához.

Gyermezkár

Nyomja meg a **— Kulcsszavak** gombot, és keresse a **Gyerekkár** témakört.

Műhold keresése

Nyomja meg a **— Kulcsszavak** gombot, és keresse a **Műhold, telepítés** témakört.

Műholdbeállítások

Nyelvek

Nyomja meg a **— Kulcsszavak** gombot, és keresse a **Beszédnyelv** vagy a **Feliratok** témakört.

Csatorna beállítása

Nyomja meg a **— Kulcsszavak** gombot, és keresse a **Műhold, automatikus csatornafrissítés**, a **Műhold, csatornafrissítés üzenet** vagy a **Műhold, automatikus frissítési opciók** témakört.

Gyermezkár

Nyomja meg a **— Kulcsszavak** gombot, és keresse a **Műhold, csatornazar** témakört.

Csatakozás hálózathoz

Nyomja meg a **➡ Kulcsszavak** gombot, és keresse a **Hálózat, vezeték nélküli** vagy **Hálózat, vezeték** témakört.

Hálózati beállítások

Nyomja meg a **➡ Kulcsszavak** gombot, és keresse a **Hálózat, beállítások** témakört.

Szoftverfrissítés

Nyomja meg a **➡ Kulcsszavak** gombot, és keresse a **Szoftver, internetes frissítés** vagy a **Szoftver, USB-frissítés** témakört.

Szoftverbeállítások

Nyomja meg a **➡ Kulcsszavak** gombot, és keresse a **Szoftver, aktuális verzió** témakört.

Bemutatók megtekintése

A **Beállítás** menü **Bemutatók megtekintése** funkciójával bemutató videókat tekinthet meg a TV-készülék képminőségét javító funkcióiról.

Aktív vezérlés

A TV-készülék nyomon követi a bejövő képminőséget, a mozgás szintjét a képen, a világosabb és sötétebb jeleneteket és az adott helyiség fényviszonyait. Ezen értékek figyelembe vételével a TV-készülék a legjobb teljesítményhez állítja be a képet.

23.2

Képek

Képstílus

Az egyszerű képbeállításához előre meghatározott beállítások közül választhat a **Képstílus** funkcióval.

- 1 - TV-nézés közben nyomja meg az **≡ OPTIONS** gombot az **Opciók** menü megnyitásához.
- 2 - Válassza a **Kép és hang** pontot a menüsávban, és válassza a **Képstílus** lehetőséget.
- 3 - Válassza ki a beállítást, és nyomja meg az **OK** gombot.

A rendelkezésre álló képstílusok:

- **Egyéni:** A Gyors képbeállítások alatt megadott preferenciák.
- **Élénk:** nappali tévénézéshez ideális.
- **Természetes:** természetes képbeállítások.

- **Mozi:** filmek nézéséhez ideális.
- **Energiatakarékos:** energiatakarékos beállítások.
- **Normál:** szabványos gyári beállítások.
- **Fénykép:** fényképek megtekintéséhez ideális.

A képstílus módosítása

A képstílus módosításához...

- 1 - Válassza ki a beállítást, és nyomja meg az **OK** gombot.
- 2 - Nyomja meg a **🏠** gombot, válassza a **Beállítás** lehetőséget, és nyomja meg az **OK** gombot.
- 3 - Válassza a **TV-beállítások** lehetőséget, lépjen az adott beállításra, és állítsa be az értékét.
- 4 - A menü bezárásához nyomja meg a **↩** gombot, szükség esetén többször is.

A képstílus eredeti értékeinek visszaállításához...

- 1 - Nyomja meg a **🏠** gombot, válassza a **Beállítás** lehetőséget, és nyomja meg az **OK** gombot.
- 2 - Válassza a **TV-beállítások > Kép > Képstílus** menüpontot, majd válassza ki azt a beállítást, amelynek eredeti értékeit vissza szeretné állítani.
- 3 - Nyomja meg a **➡ Visszaállítás** gombot. A készülék visszaállítja az eredeti stílust.

Az egyes képbeállítások módosításával kapcsolatos további információkért nyomja meg a **➡ Kulcsszavak** gombot, és keresse a **Kép** témakört.

Élénk

Ha a TV-készülék bekapcsolásakor a Képstílus minden alkalommal az **Élénk** beállításra áll vissza, akkor a TV elhelyezési beállítása **Bolt**. Ez a beállítás az üzletben történő kihelyezéshez ideális.

Ha a TV-t otthoni üzemmódra szeretné beállítani...

- 1 - Nyomja meg a **🏠** gombot, válassza a **Beállítás** lehetőséget, és nyomja meg az **OK** gombot.
- 2 - Válassza a **TV-beállítások > Általános beállítások > Tartózkodási hely** menüpontot, és nyomja meg az **OK** gombot.
- 3 - Válassza az **Otthon** lehetőséget, és nyomja meg az **OK** gombot.
- 4 - A menü bezárásához nyomja meg a **↩** gombot, szükség esetén többször is.

Képbeállítások

Szín

A **Szín** beállítással a kép színtelítettségének szintjét szabályozhatja.

A szín beállításához...





- 1 - Nyomja meg a **🏠** gombot, válassza a **Beállítás** lehetőséget, és nyomja meg az **OK** gombot.
- 2 - Válassza a **TV-beállítások > Kép > Szín** menüpontot.
- 3 - Nyomja meg a **▶** (jobb) gombot, és állítsa be az értéket a **▲** (fel) vagy **▼** (le) gombbal.

4 - A menü bezárásához nyomja meg a  gombot, szükség esetén többször is.

Kontraszt

A **Kontraszt** beállítással módosíthatja a kép kontrasztját. Ha 3D képeket néz, ez a beállítás **3D kontraszt** néven jelenik meg.





A kontraszt beállításához...

- 1 - Nyomja meg a  gombot, válassza a **Beállítás** lehetőséget, és nyomja meg az **OK** gombot.
- 2 - Válassza a **TV-beállítások > Kép > Kontraszt** menüpontot.
- 3 - Nyomja meg a  (jobb) gombot, és állítsa be az értéket a  (fel) vagy  (le) gombbal.
- 4 - A menü bezárásához nyomja meg a  gombot, szükség esetén többször is.

Élesség

Az **Élesség** beállítással a képrészletek élességének szintjét szabályozhatja.

Az élesség beállításához...

- 1 - Nyomja meg a  gombot, válassza a **Beállítás** lehetőséget, és nyomja meg az **OK** gombot.
- 2 - Válassza a **TV-beállítások > Kép > Élesség** menüpontot.
- 3 - Nyomja meg a  (jobb) gombot, és állítsa be az értéket a  (fel) vagy  (le) gombbal.
- 4 - A menü bezárásához nyomja meg a  gombot, szükség esetén többször is.



Speciális képbeállítások

Színbeállítások

Színjavítás

A **Színjavítás** funkcióval erősítheti a színek intenzitását és gazdagíthatja a fényes színek részleteit.

A szint beállítása . . .



- 1 - Nyomja meg a  gombot, válassza a **Beállítás** lehetőséget, és nyomja meg az **OK** gombot.
- 2 - Válassza a **TV-beállítások > Kép > Speciális > Szín > Színjavítás** lehetőséget.
- 3 - Nyomja meg a  (jobb) gombot, és válassza a **Maximum**, **Közepes**, **Minimum** vagy **Ki** lehetőséget.
- 4 - A menü bezárásához nyomja meg a  gombot, szükség esetén többször is.

Színhőmérséklet

A **Színhőmérséklet** funkcióval az előre meghatározott színhőmérsékletek valamelyikére állíthatja be a képet, vagy

választhatja az **Egyéni** opciót, és saját maga állíthatja be a színhőmérsékletet az **Egyedi színhőmérséklet** funkcióval. A Színhőmérséklet és az Egyedi színhőmérséklet tapasztalt felhasználóknak szánt beállítási lehetőség.



Gyárilag beállított érték kiválasztása . . .

- 1 - Nyomja meg a  gombot, válassza a **Beállítás** lehetőséget, és nyomja meg az **OK** gombot.
- 2 - Válassza a **TV-beállítások > Kép > Speciális > Szín > Színhőmérséklet** lehetőséget.
- 3 - Nyomja meg a  (jobb) gombot, és válasszon a **Normál**, **Meleg** vagy **Hideg** beállítás közül. Ha saját maga szeretné beállítani a színhőmérsékletet, válassza az **Egyéni** menüpontot.
- 4 - A menü bezárásához nyomja meg a  gombot, szükség esetén többször is.

Egyedi színhőmérséklet

Az **Egyedi színhőmérséklet** funkcióval saját maga állíthatja be a színhőmérsékletet. Egyéni színhőmérséklet beállításához először válassza ki az **Egyéni** opciót a **Színhőmérséklet** menüben – így elérhető lesz az Egyedi színhőmérséklet menüpont. Az Egyedi színhőmérséklet tapasztalt felhasználóknak szánt beállítási lehetőség.

Egyedi színhőmérséklet beállítása . . .

- 1 - Nyomja meg a  gombot, válassza a **Beállítás** lehetőséget, és nyomja meg az **OK** gombot.
- 2 - Válassza a **TV-beállítások > Kép > Speciális > Szín > Egyedi színhőmérséklet** lehetőséget.
- 3 - Nyomja meg a  (jobb) gombot.
- 4 - Válassza ki a beállítást a nyílombokkal. (A WP a fehérpontot, a BL a feketesintet jelzi.)
- 5 - A beállítás megerősítéséhez nyomja meg az **OK** gombot. Ebben a menüben az előre beállított értékek közül is választhat.
- 6 - A menü bezárásához nyomja meg a  gombot, szükség esetén többször is.

ISF színvezérlés

A **Színvezérlés** beállítás segítségével az ISF-szakértők kalibrálhatják a TV-készülék színviszaadását. A Színvezérlés ISF-szakértői beállítás.

Hozza ki a legtöbbet TV-készülékéből az ISF® kalibrálással. Hívhat ISF-kalibrálással foglalkozó szakértőt, aki otthonában állítja be a TV-készülék optimális képbeállításait. A szakértő az Ambilight funkcióhoz is beállíthat ISF-kalibrálást. A márkakereskedőnél érdeklődjön a készülék ISF kalibrálásáról.

Az ISF kalibrálással foglalkozó szakértő 2 képbeállításként tárolja és zárja az ISF beállításokat. Ha megtörtént az ISF kalibrálása, nyomja meg az  **OPTIONS** gombot, válassza a **Képstílus** lehetőséget, majd nyomja meg az **OK** gombot. Válassza az **ISF nappal** lehetőséget, ha a TV-készüléket nappali fényviszonyok között szeretné nézni, vagy az **ISF éjszaka** beállítást, ha sötétben tévézne.

Az ISF kalibrálás a Főmenü bármely műveletéhez elvégezhető, mint például a Watch TV (TV-nézés) vagy csatlakoztatott Blu-ray lejátszó.

A kalibrálás előnyei:

- tisztább és élesebb kép,
- nagyobb részletesség a világos és sötét részeken,
- mélyebb és sötétebb feketék, • nagyobb szintiztaság és jobb színminőség.
- kisebb energiafogyasztás

Szakértő képbeállítások

Ha az ISF nappal vagy az ISF éjszaka beállítás van kiválasztva, de a készüléken az ISF kalibrálása még nem történt meg, néhány magas szintű képbeállítási lehetőség is rendelkezésre áll.

1 - Nyomja meg a **▲** gombot, válassza a **Beállítás** lehetőséget, és nyomja meg az **OK** gombot.

2 - Válassza a **TV-beállítások > Kép > ISF szakértői beállítások** menüpontot, majd nyomja meg az **OK** gombot.

Képstílus-beállítások visszaállítása

Egy képstílus eredeti értékeinek visszaállításához válassza ki az adott képbeállítást az **OPTIONS** menüben. Ezt követően:

1 - Nyomja meg a **▲** gombot, válassza a **Beállítás** lehetőséget, és nyomja meg az **OK** gombot.

2 - Válassza a **TV-beállítások > Kép** menüpontot.

3 - Válassza a **Visszaállítás** lehetőséget, nyomja meg az **OK** gombot, és erősítse meg a választást.

ISF csak RGB mód

A **Csak RGB mód** beállítással az ISF-szakértők kizárólag RGB színek használatára állíthatják be a képernyőt.

Kontrasztbeállítások

Kontraszt módok

A **Kontraszt módok** segítségével beállíthatja, hogy a készülék milyen szint mellett csökkentse az energiafelhasználást a képernyő fényerejének tompításával. Válassza a legjobb energiafelhasználáshoz vagy a legnagyobb fényerejű képhez.

A szint beállítása . . .

1 - Nyomja meg a **▲** gombot, válassza a **Beállítás** lehetőséget, és nyomja meg az **OK** gombot.

2 - Válassza a **TV-beállítások > Kép > Speciális > Kontraszt > Kontraszt módok** menüpontot.

3 - Nyomja meg a **▶** (jobb) gombot, és válassza a **Legjobb kép, Legjobb Telj., Normál** vagy **Ki** lehetőséget.

4 - A menü bezárásához nyomja meg a **↵**, gombot, szükség esetén többször is.

Dinamikus kontraszt

A **Dinamikus kontraszt** funkcióval beállíthatja, hogy a TV-készülék milyen szint mellett kezdje el automatikusan kiemelni a részleteket a kép sötét, közepesen sötét és világos területein.

A szint beállítása . . .

1 - Nyomja meg a **▲** gombot, válassza a **Beállítás** lehetőséget, és nyomja meg az **OK** gombot.

2 - Válassza a **TV-beállítások > Kép > Speciális > Kontraszt > Dinamikus kontraszt** menüpontot.

3 - Nyomja meg a **▶** (jobb) gombot, és válassza a **Maximum, Közepes, Minimum** vagy **Ki** lehetőséget.

4 - A menü bezárásához nyomja meg a **↵**, gombot, szükség esetén többször is.

Tökéletes kontraszt

A **Tökéletes kontraszt** segítségével beállíthatja, hogy a TV-készülék milyen szint mellett kezdje el automatikusan kiemelni a részleteket a kép sötét, közepesen sötét és világos területein.

A szint beállítása . . .

1 - Nyomja meg a **▲** gombot, válassza a **Beállítás** lehetőséget, és nyomja meg az **OK** gombot.

2 - Válassza a **TV-beállítások > Kép > Speciális > Kontraszt > Tökéletes kontraszt** menüpontot.

3 - Nyomja meg a **▶** (jobb) gombot, és válassza a **Maximum, Közepes, Minimum** vagy **Ki** lehetőséget.

4 - A menü bezárásához nyomja meg a **↵**, gombot, szükség esetén többször is.

Fényerő

A **Fényerő** beállítással módosíthatja a kép fényerejének szintjét. A Fényerő haladó felhasználóknak szánt beállítási lehetőség. A nem haladó felhasználók számára azt ajánljuk, hogy a fényerőt a **Kontraszt** beállítással szabályozzák.

A szint beállítása . . .

1 - Nyomja meg a **▲** gombot, válassza a **Beállítás** lehetőséget, és nyomja meg az **OK** gombot.

2 - Válassza a **TV-beállítások > Kép > Speciális > Kontraszt > Fényerő** menüpontot.

3 - Nyomja meg a **▶** (jobb) gombot, és állítsa be az értéket a **▲** (fel) vagy **▼** (le) gombbal.

4 - A menü bezárásához nyomja meg a **↵**, gombot, szükség esetén többször is.

Videokontraszt

A **Videokontraszt** beállítással szűkítheti a videokontraszt-tartományát. Ha 3D képeket néz, ez a beállítás **3D videokontraszt** néven jelenik meg. A Videokontraszt és a 3D videokontraszt tapasztalt felhasználóknak szánt beállítási

lehetőség.

A szint beállítása . . .

1 - Nyomja meg a **🏠** gombot, válassza a **Beállítás** lehetőséget, és nyomja meg az **OK** gombot.

2 - Válassza a **TV-beállítások > Kép > Speciális > Kontraszt > Videokontraszt** menüpontot.

3 - Nyomja meg a **▶** (jobb) gombot, és állítsa be az értéket a **▲** (fel) vagy **▼** (le) gombbal.

4 - A menü bezárásához nyomja meg a **↩**, gombot, szükség esetén többször is.

Fényérzékelő

Az **Optikai érzékelő** funkció automatikusan a helyiség fényviszonyaihoz igazítja a kép- és az Ambientlight-beállításokat. Az Optikai érzékelő funkció be- és kikapcsolható.

Be- és kikapcsolás . . .

1 - Nyomja meg a **🏠** gombot, válassza a **Beállítás** lehetőséget, és nyomja meg az **OK** gombot.

2 - Válassza a **TV-beállítások > Kép > Speciális > Kontraszt > Fényérzékelő** menüpontot.

3 - Nyomja meg a **▶** (jobb) gombot, és válassza a **Be** vagy **Ki** lehetőséget.

4 - A menü bezárásához nyomja meg a **↩**, gombot, szükség esetén többször is.

- Csak fényérzékelő funkcióval rendelkező TV-készülékek esetén.

Gamma

A **Gamma** funkcióval nemlineáris beállítást adhat meg a kép fényűrségéhez és kontrasztjához. A Gamma tapasztalt felhasználóknak szánt beállítási lehetőség.

A szint beállítása . . .

1 - Nyomja meg a **🏠** gombot, válassza a **Beállítás** lehetőséget, és nyomja meg az **OK** gombot.

2 - Válassza a **TV-beállítások > Kép > Speciális > Kontraszt > Gamma** menüpontot.

3 - Nyomja meg a **▶** (jobb) gombot, és állítsa be az értéket a **▲** (fel) vagy **▼** (le) gombbal.

4 - A menü bezárásához nyomja meg a **↩**, gombot, szükség esetén többször is.

Élesség beállítások

Kiváló felbontás

A **Kiváló felbontás** funkció kiemelkedő képélességet biztosít az élek és körvonalak mentén.

Be- és kikapcsolás . . .

1 - Nyomja meg a **🏠** gombot, válassza a **Beállítás** lehetőséget, és

nyomja meg az **OK** gombot.

2 - Válassza a **TV-beállítások > Kép > Speciális > Élesség > Kiváló felbontás** menüpontot.

3 - Nyomja meg a **▶** (jobb) gombot, és válassza a **Be** vagy **Ki** lehetőséget.

4 - A menü bezárásához nyomja meg a **↩**, gombot, szükség esetén többször is.

Ultra felbontás

Az **Ultra felbontás** funkció kiemelkedő képélességet biztosít az élek és körvonalak mentén.

Be- és kikapcsolás . . .

1 - Nyomja meg a **🏠** gombot, válassza a **Beállítás** lehetőséget, és nyomja meg az **OK** gombot.

2 - Válassza a **TV-beállítások > Kép > Speciális > Élesség > Ultra felbontás** menüpontot.

3 - Nyomja meg a **▶** (jobb) gombot, és válassza a **Be** vagy **Ki** lehetőséget.

4 - A menü bezárásához nyomja meg a **↩**, gombot, szükség esetén többször is.

Zajcsökkentés

A **Zajcsökkentés** beállítással a képzaj szintjét szűrheti ki és csökkentheti.

A zajcsökkentés beállításához...

1 - Nyomja meg a **🏠** gombot, válassza a **Beállítás** lehetőséget, és nyomja meg az **OK** gombot.

2 - Válassza a **TV-beállítások > Kép > Speciális > Élesség > Zajcsökkentés** menüpontot.

3 - Nyomja meg a **▶** (jobb) gombot, és válassza a **Maximum**, **Közepes**, **Minimum** vagy **Ki** lehetőséget.

4 - A menü bezárásához nyomja meg a **↩**, gombot, szükség esetén többször is.

MPEG zavar elnyomása

Az **MPEG zavar elnyomása** funkcióval kiküszöbölheti a digitális képek átmenethibáit. Az MPEG zavarai többnyire kis téglalapok vagy fogazott képszél formájában láthatók.

Az MPEG-gel kapcsolatos zavarok csökkentéséhez...

1 - Nyomja meg a **🏠** gombot, válassza a **Beállítás** lehetőséget, és nyomja meg az **OK** gombot.

2 - Válassza a **TV-beállítások > Kép > Speciális > Élesség > MPEG zavar elnyomása** menüpontot.

3 - Nyomja meg a **▶** (jobb) gombot, és válassza a **Maximum**, **Közepes**, **Minimum** vagy **Ki** lehetőséget.

4 - A menü bezárásához nyomja meg a **↩**, gombot, szükség esetén többször is.

Mozgási beállítások

Perfect Natural Motion

A **Perfect Natural Motion** funkcióval csökkentheti a mozgás akadozását, amely a TV-n nézett filmekben látható. A Perfect Natural Motion sima, folyamatos mozgást eredményez.

Az egyenletes mozgás beállításához...

- 1 - Nyomja meg a **▲** gombot, válassza a **Beállítás** lehetőséget, és nyomja meg az **OK** gombot.
- 2 - Válassza a **TV-beállítások > Kép > Speciális > Mozgás > Perfect Natural Motion** menüpontot.
- 3 - Nyomja meg a **▶** (jobb) gombot, és válassza a **Maximum, Közepes, Minimum** vagy **Ki** lehetőséget.
- 4 - A menü bezárásához nyomja meg a **↩**, gombot, szükség esetén többször is.

HD Natural Motion

A **HD Natural Motion** funkcióval csökkentheti a mozgás akadozását, amely a TV-n nézett filmekben látható. A Perfect Natural Motion sima, folyamatos mozgást eredményez.

Az egyenletes mozgás beállításához...

- 1 - Nyomja meg a **▲** gombot, válassza a **Beállítás** lehetőséget, és nyomja meg az **OK** gombot.
- 2 - Válassza a **TV-beállítások > Kép > Speciális > Mozgás > HD Natural Motion** menüpontot.
- 3 - Nyomja meg a **▶** (jobb) gombot, és válassza a **Maximum, Közepes, Minimum** vagy **Ki** lehetőséget.
- 4 - A menü bezárásához nyomja meg a **↩**, gombot, szükség esetén többször is.

Clear LCD

A **Clear LCD** funkcióval rendkívül éles mozgást, jobb feketesíntet, magas kontrasztarányt jeleníthet meg villódzásmentes, nyugodt képpel és nagyobb megtekintési szögterománnyal.

Be- és kikapcsolás . . .

- 1 - Nyomja meg a **▲** gombot, válassza a **Beállítás** lehetőséget, és nyomja meg az **OK** gombot.
- 2 - Válassza a **TV-beállítások > Kép > Speciális > Mozgás > Clear LCD** menüpontot.
- 3 - Nyomja meg a **▶** (jobb) gombot, és válassza a **Be** vagy **Ki** lehetőséget.
- 4 - A menü bezárásához nyomja meg a **↩**, gombot, szükség esetén többször is.

Játék vagy számítógép

Átkapcsolhatja a TV-készüléket a játékhoz vagy számítógép-monitorként történő használathoz ideális képbeállításra. Két különböző beállítás közül választhat: **Játék** és **Számítógép**. Ha a csatlakoztatott eszköznek megfelelő típust állít be a Forrás menüben – Játékkonzol vagy Számítógép –, a TV az eszközre történő átkapcsoláskor automatikusan az ideális beállításra vált. A beállítás manuális bekapcsolása esetén ne felejtse el kikapcsolni, amikor TV-nézésre vagy másik csatlakoztatott eszközre vált át.

A beállítás kézi átkapcsolása . . .

- 1 - Nyomja meg a **▲** gombot, válassza a **Beállítás** lehetőséget, és nyomja meg az **OK** gombot.
- 2 - Válassza a **TV-beállítások > Kép > Speciális > Tevékenység jellege** menüpontot.
- 3 - Válasszon a **Játék, Számítógép** és **TV** beállítások közül. A **TV** beállítás visszaállítja a TV-nézésnek megfelelő képbeállításokat.
- 4 - A menü bezárásához nyomja meg a **↩**, gombot, szükség esetén többször is.

Elhelyezkedés

Ha a TV-készülék üzletben van kiállítva, beállíthatja a készüléket úgy, hogy a bolt reklámcsíkját jelenítse meg. A **Képstílus** értéke automatikusan **Élénk** lesz. Az automatikus **Kikapcsolási időzítő** funkció ki van kapcsolva.

A TV-készülék beállítása Bolti elhelyezésre . . .

- 1 - Nyomja meg a **▲** gombot, válassza a **Beállítás** lehetőséget, és nyomja meg az **OK** gombot.
- 2 - Válassza a **TV-beállítások > Általános beállítások > Tartózkodási hely** menüpontot, és nyomja meg az **OK** gombot.
- 3 - Válassza a **Bolt** lehetőséget, majd nyomja meg az **OK** gombot.
- 4 - A menü bezárásához nyomja meg a **↩**, gombot, szükség esetén többször is.

23.3

Hang

Hangstílus

A hang egyszerű beállításához előre meghatározott értékek közül választhat a **Hangstílus** funkcióval.

- 1 - TV-nézés közben nyomja meg az **≡** **OPTIONS** gombot az **Opciók** menü megnyitásához.
- 2 - Válassza a Kép és hang pontot a menüsávban, és válassza a **Hangstílus** lehetőséget.
- 3 - Válasszon hangstílust, és nyomja meg az **OK** gombot.

A választható hangstílusok az alábbiak . . .

- **Egyéni:** a Kép és hang személyre szabása lehetőségben megadott egyéni választások.

- **Eredeti:** a szabványos gyári beállítás.
- **Hírek:** beszéd esetén ideális.
- **Mozi:** filmek nézéséhez ideális.
- **Játék:** játékhöz ideális.
- **Zene:** zenehallgatáshoz ideális.

Hangstílus módosítása

A hangstílus módosításához...

- 1 - Válassza ki a beállítást, és nyomja meg az **OK** gombot.
 - 2 - Nyomja meg a **🏠** gombot, válassza a **Beállítás** lehetőséget, és nyomja meg az **OK** gombot.
 - 3 - Válassza a **TV-beállítások** lehetőséget, lépjen az adott beállításra, és állítsa be az értékét.
- A menü bezárásához és a beállítás tárolásához nyomja meg a **↩** gombot.

A hangstílus eredeti értékeinek visszaállítása . . .

- 1 – Nyomja meg a **🏠** gombot, válassza a **Beállítás** lehetőséget, majd nyomja meg az **OK** gombot.
- 2 – Válassza a **TV-beállítások > Hang > Hangstílus** menüpontot, majd válassza ki azt a beállítást, amelynek eredeti értékeit vissza szeretné állítani.
- 3 – Nyomja meg a **↶** **Visszaállítás** gombot. A készülék visszaállítja az eredeti stílust.

Nyomja meg a **↶** **Kulcsszavak** gombot, és keresse a **Hang** témakört a különböző hangbeállítások módosításához.

Hangbeállítások

Mélyhang

A **Mély** beállítással a hang mély tónusainak szintjét szabályozhatja.

A szint beállítása . . .

- 1 - Nyomja meg a **🏠** gombot, válassza a **Beállítás** lehetőséget, és nyomja meg az **OK** gombot.
- 2 - Válassza a **TV-beállítások > Hang > Mély** menüpontot.
- 3 - Nyomja meg a **▶** (jobb) gombot, és állítsa be az értéket a **▲** (fel) vagy **▼** (le) gombbal.
- 4 - A menü bezárásához nyomja meg a **↩**, gombot, szükség esetén többször is.

Magas hang

A **Magas** beállítással a hang magas tónusainak szintjét szabályozhatja.

A szint beállítása . . .

- 1 - Nyomja meg a **🏠** gombot, válassza a **Beállítás** lehetőséget, és nyomja meg az **OK** gombot.
- 2 - Válassza a **TV-beállítások > Hang > Magas** menüpontot.
- 3 - Nyomja meg a **▶** (jobb) gombot, és állítsa be az értéket a **▲** (fel) vagy **▼** (le) gombbal.
- 4 - A menü bezárásához nyomja meg a **↩**, gombot, szükség esetén többször is.

Surround üzemmód

A **Surround üzemmód** funkcióval beállíthatja a TV-készülék hangszórói által használt hanghatást. Ha 2D TV-nézéshez az **Incredible surround** beállítást választja, 3D tartalom megtekintésekor a TV-készülék automatikusan átkapcsol a **Hihetetlen térhatású 3D hangzás** beállításra. Ha nem szeretné, hogy a TV-készülék automatikusan átkapcsoljon, válassza a **Ki** beállítást az **Automatikus térhangzás 3D** menüpontban.

A surround (térhatású) üzemmód beállítása . . .

- 1 - Nyomja meg a **🏠** gombot, válassza a **Beállítás** lehetőséget, és nyomja meg az **OK** gombot.
- 2 - Válassza a **TV-beállítások > Hang > Surround üzemmód** menüpontot.
- 3 - Nyomja meg a **▶** (jobb) gombot, és válassza a **Sztereó, Incredible Surround** vagy **Hihetetlen térhatású 3D** hangzás lehetőséget.
- 4 - A menü bezárásához nyomja meg a **↩**, gombot, szükség esetén többször is.

Automatikus 3D térhangzás

Az **Automatikus 3D térhangzás** funkcióval megakadályozhatja, hogy a TV-készülék automatikusan átváltson Hihetetlen térhatású 3D hangzás beállításra, ha a TV-készüléket 3D funkcióra kapcsolja át.

Be- és kikapcsolás . . .

- 1 - Nyomja meg a **🏠** gombot, válassza a **Beállítás** lehetőséget, és nyomja meg az **OK** gombot.
- 2 - Válassza a **TV-beállítások > Hang > Automatikus 3D térhangzás** menüpontot.
- 3 - Nyomja meg a **▶** (jobb) gombot, és válassza a **Be** vagy **Ki** lehetőséget.
- 4 - A menü bezárásához nyomja meg a **↩**, gombot, szükség esetén többször is.

Fejhallg. hangerő

A **Fejhallg. hangerő** funkcióval külön beállíthatja a csatlakoztatott fejhallgató hangerejét.

A hangerő beállítása . . .

- 1 - Nyomja meg az **≡** **OPTIONS** gombot, majd válassza a **Kép és hang** menüpontot a menüsávban.
- 2 - Nyomja meg a **▼** (le) gombot, válassza a **Fejhallg. hangerő** lehetőséget, majd nyomja meg az **OK** gombot.
- 3 - A hangerő beállításához nyomja meg a **▲** (fel) vagy **▼** (le) gombot.
- 4 - A menü bezárásához nyomja meg a **↩**, gombot, szükség esetén többször is.

Speciális hangbeállítások

Automatikus hangerőszint-beállítás

Az **Automatikus hangerőszint-beállítás** funkcióval beállíthatja, hogy a TV-készülék automatikusan kiegyenlítse a hirtelen hangerő-ingadozásokat, amelyek jellemzően reklámblokk kezdetén vagy csatornaváltáskor fordulnak elő.

Be- és kikapcsolás . . .

1 - Nyomja meg a **▲** gombot, válassza a **Beállítás** lehetőséget, és nyomja meg az **OK** gombot.

2 - Válassza a **TV-beállítások > Hang > Speciális >**

Automatikus hangerő-beállítás menüpontot.

3 - Nyomja meg a **▶** (jobb) gombot, és válassza a **Be** vagy **Ki** lehetőséget.

4 - A menü bezárásához nyomja meg a **↩**, gombot, szükség esetén többször is.

TV-hangszórók

A TV-készülék hangja a csatlakoztatott audioeszközre (házimozirendszere vagy audiorendszere) továbbítható. A **TV-hangszórók** beállítással kiválaszthatja, hol szeretné hallani a TV-készülék hangját, és hogyan kívánja szabályozni.

- Ha a **Ki** lehetőséget választja, teljesen kikapcsolja a TV-hangszórókat.
- Ha a **Be** lehetőséget választja, a TV-hangszórók mindig be vannak kapcsolva.

A HDMI CEC összeköttetéssel csatlakoztatott audioeszköz esetén az EasyLink beállítások is használhatók.

- Az **EasyLink** opció kiválasztása esetén a TV-készülék az audioeszközre továbbítja a TV-készülék hangját. Amikor a külső eszköz játssza le a hangot, a TV-hangszórók kikapcsolódnak.
- Az **EasyLink indítása** opció kiválasztása esetén a TV-készülék bekapcsolja az audioeszközt, az eszközre továbbítja a TV-készülék hangját, és kikapcsolja a TV-hangszórókat.

Az **EasyLink** vagy **EasyLink autom indítás** lehetőség kiválasztásakor is átkapcsolhat a TV-hangszórók és az eszköz hangszórói között a **Kép és hang** menüben.

A TV-hangszórók beállítása . . .

1 - Nyomja meg a **▲** gombot, válassza a **Beállítás** lehetőséget, és nyomja meg az **OK** gombot.

2 - Válassza a **TV-beállítások > Hang > Speciális > TV-hangszórók** beállítást.

3 - Nyomja meg a **▶** (jobb) gombot, és válassza a **Ki**, **TV-hangszórók**, **EasyLink** vagy **EasyLink autom indítás** lehetőséget.

4 - A menü bezárásához nyomja meg a **↩**, gombot, szükség esetén többször is.

A hangszórók közvetlen átkapcsolásához...

1 - TV-nézés közben nyomja meg az **≡** **OPTIONS** gombot, és válassza a **Kép és hang** lehetőséget.

2 - Válassza a **Hangszórók** menüpontot, majd a **TV** vagy **Erősítő** (audioeszköz) lehetőséget.

3 - A menü bezárásához nyomja meg a **↩**, gombot, szükség esetén többször is.

Tiszta hangzás

A **Tiszta hangzás** funkcióval javíthatja a beszédhang minőségét. Hírműsorok esetén ideális. A beszédjavítás ki- és bekapcsolható.

Be- és kikapcsolás . . .

1 - Nyomja meg a **▲** gombot, válassza a **Beállítás** lehetőséget, és nyomja meg az **OK** gombot.

2 - Válassza a **TV-beállítások > Hang > Speciális > Tiszta hangzás** menüpontot.

3 - Nyomja meg a **▶** (jobb) gombot, és válassza a **Be** vagy **Ki** lehetőséget.

4 - A menü bezárásához nyomja meg a **↩**, gombot, szükség esetén többször is.

HDMI ARC

Ha nincs szüksége Audio visszirányú csatormára (ARC) egyik HDMI csatlakozón sem, kikapcsolhatja az ARC-jelet.

További információkért nyomja meg a **— Kulcsszavak** gombot, és keresse a **HDMI ARC** témakört.

Audiokimenet formátuma

Az **Audiokimenet formátuma** beállítással a TV audiokimeneti jelét úgy adhatja meg, hogy az illeszkedjen a házimozirendszer hangfeldolgozási jellemzőihez.

További információkért nyomja meg a **— Kulcsszavak** gombot, és keresse az **Audiokimenet formátuma** témakört.

Audiokimenet kiegyenlítése

Az **Audiokimenet kiegyenlítése** funkcióval a házimozirendszer hangerejét a TV-készülék hangerejével egy szintre hozhatja a kettő közötti átkapcsoláskor.

További információkért nyomja meg a **— Kulcsszavak** gombot, és keresse az **Audiokimenet kiegyenlítése** témakört.

Audiokimenet késleltetése

Ha a házimozirendszeren hangszinkronizálási késleltetést állít be, a kép és a hang szinkronizálásához ki kell kapcsolnia az **Audiokimenet késleltetése** funkciót a TV-készüléken.

További információkért nyomja meg a **— Kulcsszavak** gombot, és keresse az **Audiokimenet késleltetés** témakört.

Audiokimenet időeltolása

Ha a házimozi rendszeren nem tud beállítani késleltetést, beállíthatja a késleltetést a TV-készüléken az **Audiokimenet eltolódása** funkcióval.

További információkért nyomja meg a **— Kulcsszavak** gombot, és keresse az **Audiokimenet eltolódása** témakört.

Hangsugárzók

Vezeték nélküli hangsugárzók

Amire szüksége lesz

Ehhez a TV-készülékhez egy vezeték nélküli hangsugárzót - egy mélynyomót vagy egy hangszórót - is csatlakoztathat. Ha mélynyomót csatlakoztat, a hangot a rendszer a TV-készüléken és a mélynyomón játssza le. Ha hangszórót csatlakoztat, a hang lejátszása csak a hangszórón keresztül történik.

Ha a vezeték nélküli audio lehetőséget választja, keresse fel a www.philips.com/tv weboldalt, és szerezze be a **PTA209 vezeték nélküli audioadapert**. Ezzel az adapterrel kiválasztott Philips vezeték nélküli hangsugárzó termékek egész sorát csatlakoztathatja és játszhatja le azokon a TV-készülék hangját.

Az ehhez a TV-készülékhez megfelelő audiotermekekről a Philips weboldalán tájékozódhat.

Válasszon egy vezeték nélküli hangsugárzót

Ha egy vezeték nélküli hangsugárzót párosított a TV-készülékkel, a **Beállítások** menüben kiválaszthatja a hangsugárzót a TV-készülék hangjának lejátszásához. Ha több vezeték nélküli hangsugárzórendszert csatlakoztatott, a különböző vezeték nélküli hangsugárzók között a **Hangsugárzók** menüben válthat.

Vezeték nélküli hangsugárzó kijelöléséhez a TV-készülék hangjának lejátszására...

- 1 - Nyomja meg a **🏠** gombot, válassza a **Beállítás** lehetőséget, és nyomja meg az **OK** gombot.
- 2 - Válassza a **TV-beállítások > Hang > Hangkimenet** menüpontot.
- 3 - Nyomja meg a **▶** (jobb) gombot, és válassza a **Vezeték nélküli hangsugárzók** lehetőséget.
- 4 - Válassza ki a vezeték nélküli hangsugárzó nevét, és nyomja meg az **OK** gombot. A TV-hangszórók kikapcsolnak. Ha vezeték nélküli mélynyomót választ ki, a TV-hangszórók bekapcsolva maradnak.
- 5 - A menü bezárásához nyomja meg a **↩** gombot, szükség esetén többször is.

A különböző vezeték nélküli hangsugárzók közötti átkapcsoláshoz a **Hangszórók** menüben...

- 1 - TV-nézés közben nyomja meg a **⚙** gombot.
- 2 - Válassza a **Hangszórók** lehetőséget, és válassza ki a vezeték

nélküli hangsugárzó nevét, majd nyomja meg az **OK** gombot.
3 - A menü bezárásához nyomja meg a **↩** gombot, szükség esetén többször is.

A vezeték nélküli hangsugárzók párosításával kapcsolatos további információkért nyomja meg a **— Kulcsszavak** gombot, és keresse a **Vezeték nélküli hangsugárzók, csatlakoztatás** témakört.

Egy vezeték nélküli hangsugárzó eltávolítása

A párosított hangsugárzók listájából egy vezeték nélküli hangsugárzó szétkapcsolása és eltávolítása is lehetséges.

Egy vezeték nélküli hangsugárzó szétkapcsolása és eltávolítása_

- 1 - Nyomja meg a **🏠** gombot, válassza a **Beállítás** lehetőséget, és nyomja meg az **OK** gombot.
 - 2 - Válassza a **TV-beállítások > Hang > Hangkimenet** menüpontot.
 - 3 - Nyomja meg a **▶** (jobb) gombot, és válassza a **Vezeték nélküli hangsugárzók** lehetőséget.
 - 4 - Válassza ki a vezeték nélküli hangsugárzó nevét, és nyomja meg a **▶** (jobb) gombot.
 - 5 - Válassza a **Hangsugárzó eltávolítása** lehetőséget, és nyomja meg az **OK** gombot. A vezeték nélküli hangsugárzó eltávolításra kerül a listából.
 - 6 - A menü bezárásához nyomja meg a **↩** gombot, szükség esetén többször is.
-

Mélynyomó beállítások

Ha vezeték nélküli mélynyomót csatlakoztat, néhány további hangbeállítás is rendelkezésre áll.

Hangerőeltolás

A mélynyomó hangerejét a TV-készülék hangerejéhez képes kis mértékben növelheti vagy csökkentheti.

- 1 - Nyomja meg a **🏠** gombot, válassza a **Beállítás** lehetőséget, és nyomja meg az **OK** gombot.
- 2 - Válassza a **TV-beállítások > Hang > Hangkimenet** menüpontot.
- 3 - Nyomja meg a **▶** (jobb) gombot, és válassza a **Vezeték nélküli hangsugárzók** lehetőséget.
- 4 - Válassza ki a vezeték nélküli hangsugárzó nevét, és nyomja meg a **▶** (jobb) gombot.
- 5 - Válassza a **Hangerőeltolás** lehetőséget, és nyomja meg az **OK** gombot. Használja a **▲** (fel) és **▼** (le) gombokat a beállításhoz.
- 6 - A menü bezárásához nyomja meg a **↩** gombot, szükség esetén többször is.

Problémák

Megszakadt kapcsolat

- Helyezze a vezeték nélküli hangszugárzót a TV-készülék 5 méteres hatósugarán belülre.
- A nagy vezeték nélküli aktivitást mutató helyek - nagyszámú vezeték nélküli routerrel rendelkező lakások - akadályozhatják a vezeték nélküli kapcsolatot. Tartsa a routert és a vezeték nélküli hangszugárzót a lehető legközelebb a TV-készülékhez.

Audio- és videotartalom eltérése

- Az audio- és videotartalom eltérését tapasztalhatja a vezeték nélküli hangszugárzón, ha a **Tevékenység jellege** menüpontban a **Játék** vagy a **Számítógép** lehetőségre vált. Ha játékkonzoljának vagy számítógépének típusa helyesen van beállítva a **Források** menüpontban, a váltás automatikusan történik.
- Ha kikapcsolja az olyan képbeállításokat, mint a **Perfect Natural Motion** vagy **HD Natural Motion**, az audio- és videotartalom eltérését fogja tapasztalni.

Házimozi-rendszer

A TV-készülék hangja a csatlakoztatott audioeszközre (házimozirendszerre vagy audiorendszerre) továbbítható.

Kiválaszthatja, hol szeretné hallani a TV-készülék hangját, és hogyan kívánja szabályozni.

- Ha a **Ki** lehetőséget választja, teljesen kikapcsolja a TV-hangszórókat.
- Ha a **TV-hangszórók** lehetőséget választja, a TV-hangszórók mindig be lesznek kapcsolva.

A HDMI CEC összeköttetéssel csatlakoztatott audioeszköz esetén az EasyLink beállítások is használhatók.

- Az **EasyLink** opció kiválasztása esetén a TV-készülék az audioeszközre továbbítja a TV-készülék hangját. Amikor a külső eszköz játssza le a hangot, a TV-hangszórók kikapcsolódnak.
- Az **EasyLink indítása** opció kiválasztása esetén a TV-készülék bekapcsolja az audioeszközt, az eszközre továbbítja a TV-készülék hangját, és kikapcsolja a TV-hangszórókat. Ha az EasyLink vagy EasyLink autom indítás lehetőség ki van választva, szükség esetén akkor is átkapcsolhat a TV-hangszórókra.

A TV-hangszórók beállítása . . .

- 1 - Nyomja meg a **🏠** gombot, válassza a **Beállítás** lehetőséget, és nyomja meg az **OK** gombot.
- 2 - Válassza a **TV-beállítások > Hang > Hangkimenet** menüpontot.
- 3 - Nyomja meg a **▶** (jobb) gombot, és válassza a **Ki, TV-hangszórók, EasyLink** vagy **EasyLink autom indítás** lehetőséget.
- 4 - A menü bezárásához nyomja meg a **↩** gombot, szükség esetén többször is.

A hangszórókra való közvetlen átkapcsoláshoz...

- 1 - TV-nézés közben nyomja meg a **⚙** gombot.

2 - Válassza a **Hangszórók** menüpontot, majd a **TV** vagy **Erősítő** (audiorendszer) lehetőséget.

3 - A menü bezárásához nyomja meg a **↩** gombot, szükség esetén többször is.

TV elhelyezése

Az első telepítés részeként ennek a beállításnak az értéke **TV-állványon** vagy **Falra szerelt**. Amennyiben azóta módosította a TV elhelyezését, akkor módosítsa ezt a beállítást annak megfelelően, hogy a hangvisszaadás a lehető legjobb legyen.

- 1 – Nyomja meg a **🏠** gombot, válassza a **Beállítás** lehetőséget, majd nyomja meg az **OK** gombot.
- 2 – Válassza a **TV-beállítások > Általános beállítások > TV elhelyezése** menüpontot, majd nyomja meg az **OK** gombot.
- 3 – Válassza a **TV-állványon** vagy a **Falra szerelt** lehetőséget, majd nyomja meg az **OK** gombot.
- 4 – A menü bezárásához nyomja meg a **↩** gombot, szükség esetén többször is.

23.4

Ambilight

Ambilight

- Csak az Ambilight technológiával rendelkező TV-készülékeknél.

Ambilight stílus

Az Ambilight funkció előre beállított vagy statikus üzemmódban működhet.

Előre beállított üzemmódban a TV-készülék követi a képernyőn látható kép színeit.

A **Statikus** Ambilight beállítás használata esetén az Ambilight állandó, statikus színű. Saját maga is létrehozhat Ambilight statikus színt.

Ehhez először válassza ki a kívánt Ambilight stílust.

Ambilight stílus kiválasztásához...

- 1 - Nyomja meg a **🏠** gombot, válassza a **Beállítás** lehetőséget, és nyomja meg az **OK** gombot.
- 2 - Válassza a **TV-beállítások > Ambilight > Ambilight stílus** elemet.
- 3 - Válassza ki valamelyik előre beállított stílust vagy a **Ki** lehetőséget.
- 4 - A menü bezárásához nyomja meg a **↩** gombot, szükség esetén többször is.

Statikus szín kiválasztásához...

- 1 - Nyomja meg a **🏠** gombot, válassza a **Beállítás** lehetőséget, és nyomja meg az **OK** gombot.
- 2 - Válassza a **TV-beállítások > Ambilight > Ambilight stílus > Statikus** lehetőséget, majd nyomja meg az **OK** gombot.

3 - Válassza ki a színt a színpalettáról. A jóváhagyáshoz nyomja meg az **OK** gombot.

4 - A menü bezárásához nyomja meg a , gombot, szükség esetén többször is.

Ambilight beállítások



Ambilight fényerő

Az Ambilight **Fényerő** beállításával módosíthatja az Ambilight fényerejének szintjét.

A szint beállítása . . .

1 - Nyomja meg a  gombot, válassza a **Beállítás** lehetőséget, és nyomja meg az **OK** gombot.

2 - Válassza a **TV-beállítások > Ambilight > Fényerő** elemet.

3 - Nyomja meg az **OK** gombot, és állítsa be az értéket a  (fel) vagy  (le).

4 - A menü bezárásához nyomja meg a , gombot, szükség esetén többször is.



Ambilight telítettség

Az Ambilight **Telítettség** beállításával módosíthatja az Ambilight telítettségének szintjét.

A szint beállítása . . .

1 - Nyomja meg a  gombot, válassza a **Beállítás** lehetőséget, és nyomja meg az **OK** gombot.

2 - Válassza a **TV-beállítások > Ambilight > Telítettség** elemet.

3 - Nyomja meg az **OK** gombot, és állítsa be az értéket a  (fel) vagy  (le).

4 - A menü bezárásához nyomja meg a , gombot, szükség esetén többször is.

Ambilight+hue

Amire szüksége lesz

Az **Ambilight+hue** funkcióval beállíthatja **Philips hue** lámpáit, hogy kövessék a TV **Ambilight** színeit. A Philips hue lámpák az egész szobára kiterjesztik az Ambilight fényhatást. Ha még nem rendelkezik Philips hue lámpákkal, vásárolja meg a **Philips hue kezdőcsomagot** (tartalma egy hue híd és 3 hue izzó), és helyezze be az izzókat és a hidat. További Philips hue izzókat külön vásárolhat.

Ahhoz, hogy az Ambilight+hue funkciót beállíthassa a TV-készüléken, az alábbiakra lesz szüksége:

- egy Philips hue hídra,
- néhány Philips hue izzóra,
- a TV csatlakoztatására az otthoni hálózatra.

A teljes Ambilight+hue beállítás elvégezhető a TV-készüléken, az Ambilight+hue alkalmazásra nincs szükség.

Ha később letölti az **Ambilight+hue alkalmazást** okostelefonjára vagy táblagépére, az alkalmazással módosíthat bizonyos Ambilight+hue beállításokat.

Konfigurálás

A konfigurálás lépései

A **Philips hue** izzók **Ambilight+hue** izzókként való konfigurálásához kövesse a következő oldalak lépéseit.

- 1 - Hálózat
- 2 - Hue híd
- 3 - Hue izzók
- 4 - Izzó konfigurálása

Hálózat

Az első lépésben elő kell készítenie a TV-készüléket, hogy megtalálja a **Philips hue hidat**.

A TV-készüléknek és a Philips hue hídnak ugyanazt hálózatot kell használnia.

Csatlakoztassa a Philips hue hidat a routerhez – ahhoz a routerhez, amely a TV által is használt hálózatot biztosítja. Kapcsolja be a hue izzókat.

A konfiguráció megkezdéséhez...

1 - Nyomja meg az  (Ambilight) gombot, és kapcsolja **be** az Ambilight funkciót.

2 - Nyomja meg a  gombot, válassza a **Beállítás** lehetőséget, és nyomja meg az **OK** gombot.

3 - Válassza a **TV-beállítások > Ambilight > Ambilight+hue** lehetőséget, majd nyomja meg az **OK** gombot.

4 - Válassza az **Ambilight+hue** lehetőséget egy lépéssel később, válassza a **Be** lehetőséget, majd nyomja meg az **OK** gombot.

5 - Válassza az **Ambilight+hue konfigurálása** lehetőséget, majd nyomja meg az **OK** gombot.

Ha a TV-készülék csatlakozik az otthoni hálózathoz, akkor automatikusan megkezdi a Philips hue híd keresését.

Ha a TV még nincs csatlakoztatva a hálózathoz, akkor előbb a hálózat beállítását kezdi meg. A TV-t csatlakoztatnia kell az otthoni hálózathoz.

Ha a TV csatlakozik a hálózathoz, folytassa a **Hue híd** című oldallal.

A TV-készülék otthoni hálózathoz való csatlakoztatásával kapcsolatos további információkért nyomja meg a  **Kulcsszavak** gombot, és keresse a **Hálózat, vezeték nélküli** témakört.

Hue híd

A következő lépés leírja, hogyan kell összekapcsolnia a TV-készüléket a **Philips hue híddal**.

A TV csak egy hue híddal képes csatlakozni.

A hue híd hozzákapcsolásához tegye a következőket:

1 - Ha a TV-készülék csatlakozik a hálózathoz, akkor megjeleníti az elérhető hue hidakat. Ha a TV még nem találta meg a hue hidat, válassza az **Ismét áttekint** lehetőséget, majd nyomja meg az **OK** gombot.

Ha a TV megtalálta az egyetlen elérhető hue hidat, válassza a **Következő** lehetőséget, majd nyomja meg az **OK** gombot. Ha egynél több hue híddal rendelkezik, nyomja meg a ▲ (fel) vagy a ▼ (le) gombot a használni kívánt hue híd kiválasztásához, majd válassza a **Következő** lehetőséget, és nyomja meg az **OK** gombot.

2 - Miután megnyomta az **OK** gombot, menjen oda a **Philips hue hídhöz**, és nyomja meg az eszköz közepén lévő összekapcsoló gombot. Ekkor a hue híd összekapcsolódik a TV-készülékkel. A művelet elvégzésére 30 másodperce van. A TV megerősítő üzenetet küld, ha a hue híd hozzákapcsolása sikerült. 3 - A megerősítésnél válassza az **OK** lehetőséget, majd nyomja meg az **OK** gombot.

Ha a Philips hue hidat sikerült összekapcsolni a TV-készülékkel, folytassa a **Hue izzók** című oldallal.

Hue izzók

A következő lépés leírja, hogyan választhatja ki azokat a **Philips hue izzókat**, amelyeknek követniük kell az Ambilight funkciót. Legfeljebb 9 Philips hue izzót választhat ki az Ambilight+hue funkcióval való használatra.

Az Ambilight+hue funkcióval használandó izzók kiválasztásához...

1 - Az **Ambilight+hue konfigurálása** menüben válassza a **Hue izzók** lehetőséget, és nyomja meg az **OK** gombot.
2 - Jelölje meg azokat az izzókat, amelyeknek követniük kell az Ambilight funkciót. Az izzók megjelöléséhez válassza ki az izzó nevét, és nyomja meg az **OK** gombot.
3 - Ha kész, válassza ki az **OK** gombot, és nyomja meg az **OK** gombot.

Ha az Ambilight+hue funkcióval használandó izzók megjelölése kész, folytassa az **Izzó konfigurálása** oldallal.

Izzó konfigurálása

A következő lépés leírja, hogyan tudja megadni az egyes **Philips hue izzók** konfigurációját.

Az egyes hue izzók konfigurálásához...

1 - Válassza ki az izzó nevét az **Ambilight+hue konfigurálása** menüben, majd nyomja meg az **OK** gombot. A kiválasztott izzó villogni kezd.
2 - Először adja meg, hol helyezte el az izzót a TV-készülékhez képest. A **Szög** pontos megadása szükséges ahhoz, hogy az Ambilight a megfelelő színt küldje az izzóra. Nyomja meg a ▲ (fel) vagy a ▼ (le) gombot a módosításhoz.
3 - Nyomja meg a ► (jobb) gombot a távolság beállításához.
4 - A következő lépésben adja meg az izzó és a TV-készülék

közötti **Távolság** nagyságát. Minél nagyobb a TV-től mért távolság, annál gyengébb az Ambilight szín. Nyomja meg a ▲ (fel) vagy a ▼ (le) gombot a módosításhoz.

5 - Nyomja meg a ► (jobb) gombot a fényerő beállításához.

6 - Végül állítsa be az izzó **Fényerő** értékét. Nyomja meg a ▲ (fel) vagy a ▼ (le) gombot a módosításhoz.

7 - Az izzó konfigurációjának befejezéséhez válassza az **OK** lehetőséget, és nyomja meg az **OK** gombot.

8 - Az **Ambilight+hue konfigurálása** menüben minden egyes izzót ki tud választani, és elvégezheti vele a fenti lépéseket.

9 - Ha az összes Ambilight+hue izzó konfigurálásával elkészült, válassza a **Befejezés** lehetőséget, és nyomja meg az **OK** gombot.

Az Ambilight+hue használatra kész.

Az Ambilight+hue konfigurációt később bármikor módosíthatja. A konfiguráció módosításához nyomja meg a 🏠 gombot, és válassza a **Beállítás > TV-beállítások > Ambilight > Ambilight+hue** lehetőséget.

Immersion

Az **Immersion** funkcióval beállíthatja az Ambilight+hue izzók Ambilight hatásának szintjét.

Az Ambilight+hue Immersion értékének módosításához...

1 - Nyomja meg a 🏠 gombot, válassza a **Beállítás** lehetőséget, és nyomja meg az **OK** gombot.
2 - Válassza a **TV-beállítások > Ambilight > Ambilight+hue > Immersion** lehetőséget, majd nyomja meg az **OK** gombot.
3 - A módosításhoz nyomja meg a ▲ (fel) vagy ▼ (le) gombot.
4 - A menü bezárásához nyomja meg a ⏪ gombot, szükség esetén többször is.

Információk

A **Nézet konfigurálása** részben áttekintheti az aktuális Ambilight+hue konfigurációt: melyik hálózathoz csatlakozdik, hány izzó van csatlakoztatva stb.

Az aktuális Ambilight+hue beállítás megtekintéséhez...

1 - Nyomja meg a 🏠 gombot, válassza a **Beállítás** lehetőséget, és nyomja meg az **OK** gombot.
2 - Válassza a **TV-beállítások > Ambilight > Ambilight+hue > Nézet konfigurálása** lehetőséget, majd nyomja meg az **OK** gombot.
3 - Válassza ki a megtekintendő elemet, majd nyomja meg az **OK** gombot.
4 - A menü bezárásához nyomja meg a ⏪ gombot, szükség esetén többször is.

Speciális Ambilight beállítások

Fal színe

A **Fal színe** beállítással semlegesítheti a színes fal Ambilight színekre gyakorolt hatását. Válassza ki a TV-készülék mögötti fal színét, és a TV-készülék módosítja az Ambilight színeket, hogy az eredeti szándéknak megfelelően jelenjenek meg.

A fal színének kiválasztása . . .

- 1 - Nyomja meg a **▲** gombot, válassza a **Beállítás** lehetőséget, és nyomja meg az **OK** gombot.
- 2 - Válassza a **TV-beállítások > Ambilight > Speciális > Fal színe** menüpontot.
- 3 - Válassza a TV-készülék mögötti fal színéhez illő színmintát, és nyomja meg az **OK** gombot.
- 4 - A menü bezárásához nyomja meg a **↩**, gombot, szükség esetén többször is.

TV kikapcsolása

A **TV kikapcsolása** funkcióval beállíthatja, hogy az Ambilight a TV-készülék kikapcsolását követően azonnal kikapcsoljon-e, vagy lassan halványodjon el. A lassú elhalványodás során van ideje bekapcsolni a nappali világítását.

A TV-készülék kikapcsolásának kiválasztása . . .

- 1 - Nyomja meg a **▲** gombot, válassza a **Beállítás** lehetőséget, és nyomja meg az **OK** gombot.
- 2 - Válassza a **TV-beállítások > Ambilight > Speciális > TV kikapcsolása** menüpontot.
- 3 - Válasszon az **Elhalványodás kikapcsolása** és az **Azonnali kikapcsolás** közül.
- 4 - A menü bezárásához nyomja meg a **↩**, gombot, szükség esetén többször is.

Hangulatvilágítás

Amikor a TV-készülék készenléti üzemmódban van, az Ambilight funkció bekapcsolásával Hangulatvilágítás hatást hozhat létre a szobában.

A TV-készülék készenléti üzemmódjában az Ambilight bekapcsolásához nyomja meg az **☑** (Ambilight) gombot.

A hangulatvilágítás szintartományának megváltoztatásához nyomja meg ismét az **☑** (Ambilight) gombot.

A hangulatvilágítás kikapcsolásához néhány másodpercig tartsa lenyomva az **☑** (Ambilight) gombot.

A szintartomány beállítását a TV-beállítások menüben is elvégezheti.

- 1 - Kapcsolja be a TV-készüléket (a hangulatvilágítás nélkül).
- 2 - Nyomja meg a **▲** gombot, válassza a **Beállítás** lehetőséget, és nyomja meg az **OK** gombot.
- 3 - Válassza a **TV-beállítások > Ambilight > Speciális > Lounge light** lehetőséget, majd nyomja meg az **OK** gombot.

4 - Válassza ki a kívánt szintartományt.

5 - A menü bezárásához nyomja meg a **↩**, gombot, szükség esetén többször is.

Lounge light+hue

Ha beállította az Ambilight+hue funkciót, akkor a hue izzók követni tudják az Ambilight hangulatvilágítását. A Philips hue lámpák az egész szobára kiterjesztik a hangulatvilágítási effektust. A hue izzók bekapcsolnak és automatikusan beállnak a hangulatvilágítás követésére az Ambilight+hue konfigurálásakor.

A hue izzók be- vagy kikapcsolása . . .

- 1 - Nyomja meg a **▲** gombot, válassza a **Beállítás** lehetőséget, és nyomja meg az **OK** gombot.
- 2 - Válassza a **TV-beállítások > Ambilight > Speciális > Hangulatvilágítás+hue** menüpontot.
- 3 - A **Be** és a **Ki** beállítások között választhat.
- 4 - A menü bezárásához nyomja meg a **↩**, gombot, szükség esetén többször is.

ISF Ambilight funkcióhoz

Az **ISF** funkcióval megkérhet egy ISF-szakértőt, hogy kalibráljon statikus Ambilight színt az ISF-képkalibrálás mellett.

ISF-kalibrálás az Ambilight funkcióhoz . . .

- 1 - Nyomja meg a **▲** gombot, válassza a **Beállítás** lehetőséget, majd nyomja meg az **OK** gombot.
- 2 - Válassza a **TV-beállítások > Ambilight stílus > ISF** menüpontot.
- 3 - Válassza az **ISF** menüpontot.
- 4 - A menü bezárásához nyomja meg a **↩** gombot, szükség esetén többször is.

A szakértő ekkor beállíthatja a statikus színt az ISF beállításban, a Speciális Ambilight beállítások között.

23.5

Univerzális hozzáférés

Bekapcsolás

Ha az **Univerzális hozzáférés** funkció be van kapcsolva, a TV-készülék csökkentett halló- vagy látóképességűek általi használatra is alkalmas.

Bekapcsolás

Ha telepítéskor nem kapcsolta be az **Univerzális hozzáférés** funkciót, ezt bármikor megteheti a **Beállítás** menüben. Az univerzális hozzáférés bekapcsolásához...

- 1 - Nyomja meg a **▲** gombot, válassza a **Beállítás** lehetőséget, és

nyomja meg az **OK** gombot.

2 - Válassza a **TV-beállítások > Általános beállítások >**

Univerzális hozzáférés lehetőséget, majd nyomja meg az **OK** gombot.

3 - Válassza a **Be** opciót, majd nyomja meg az **OK** gombot.

4 - A menü bezárásához nyomja meg a **↩**, gombot, szükség esetén többször is.

Ha a Beállítás menüben bekapcsolta az Univerzális hozzáférés funkciót, az megjelenik az Opciók menüben.

Csökkent hallóképességűeknek funkció

Bekapcsolás

A digitális TV-csatornák speciális hangkommentárt sugározhatnak, amelyben elmondják, hogy mi történik éppen a képernyőn.

A csökkent látóképességűeknek készült hang és effektusok beállításához először be kell kapcsolni a **Hangleírás** opciót.

A Hangleírás opció bekapcsolásához az **Univerzális hozzáférés** funkciónak is bekapcsolt állapotban kell lennie.

Hang leírása

A Hang leírása beállítás esetén a normál hangcsatorna kiegészül a narrátor kommentárjával.

A kommentár bekapcsolásához (ha elérhető)...

1 - Az **Univerzális hozzáférés** opció bekapcsolt állapotában nyomja meg az **≡ OPTIONS** gombot, és a menüsávban válassza az **Opciók** fület.

2 - Válassza a **Hangleírás** lehetőséget, és nyomja meg az **OK** gombot.

3 - Válassza a **Be** opciót, majd nyomja meg az **OK** gombot.

Ellenőrizze, hogy rendelkezésre áll-e hangkommentár.

Az **Opciók** menüben válassza a elemet, és keressen jelzésű beszédnyelvet.

Hangszórók / Fejhallgató

A **Hangszóró/fejhallgató** funkcióval kiválaszthatja, hol szeretné hallani a hangkommentárt.

Csak a TV-hangszórókon, csak a fejhallgatón vagy mindkét helyen.

A Hangszórók / Fejhallgató beállítása . . .

1 - Nyomja meg a **🏠** gombot, válassza a **Beállítás** lehetőséget, és nyomja meg az **OK** gombot.

2 - Válassza a **Csatornabeállítások > Nyelvek > Hangleírás > Hangszóró/fejhallgató** menüpontot, majd nyomja meg az **OK** gombot.

3 - Válassza ki a **Hangszórók**, a **Fejhallgatók** vagy a **Hangszórók + fejhallgató** lehetőséget, majd nyomja meg az **OK** gombot.

4 - A menü bezárásához nyomja meg a **↩**, gombot, szükség esetén többször is.

Csökkent látóképességűeknek

Kevert hangerő

Lehetőség van a normál hang hangerejének a hangkommentárral való keverésére.

A hangerő keverése . . .

1 - Nyomja meg az **≡ OPTIONS** gombot, majd válassza az **Univerzális hozzáférés** menüpontot a menüsávban.

2 - Válassza a **Bővített hang** elemet, majd nyomja meg az **OK** gombot.

3 - A felfelé és a lefelé mutató nyílal állítsa be a csúszkát.

4 - A jóváhagyáshoz nyomja meg az **OK** gombot.

Hanghatás

Bizonyos hangkommentárokhoz extra hanghatások társulhatnak, mint például sztereó vagy elhalkuló hang.

A **Hanghatások** bekapcsolása (ha elérhető) . . .

1 - Nyomja meg a **🏠** gombot, válassza a **Beállítás** lehetőséget, és nyomja meg az **OK** gombot.

2 - Válassza a **Csatornabeállítások > Nyelvek > Hangleírás > Hangeffektusok** menüpontot, majd nyomja meg az **OK** gombot.

3 - Adja meg a **Be** vagy **Ki** értéket, és nyomja meg az **OK** gombot.

4 - A menü bezárásához nyomja meg a **↩**, gombot, szükség esetén többször is.

Beszéd

A hangkommentár a kiejtett szavakhoz tartozó feliratot is tartalmazhat.

A felirat bekapcsolása (ha elérhető) . . .

1 - Nyomja meg a **🏠** gombot, válassza a **Beállítás** lehetőséget, és nyomja meg az **OK** gombot.

2 - Válassza a **Csatornabeállítások > Nyelvek > Hangleírás > Beszéd** menüpontot, majd nyomja meg az **OK** gombot.

3 - Válassza a **Leíró** (hang) vagy a **Feliratok** elemet, majd nyomja meg az **OK** gombot.

4 - A menü bezárásához nyomja meg a **↩**, gombot, szükség esetén többször is.

Billentyűhang

A **Billentyűhang** minden egyes alkalommal hangos visszajelzést ad, amikor megnyomja a távvezérlő valamely gombját. A billentyűhang hangereje nem változtatható.

A billentyűhang bekapcsolásához...

1 – Nyomja meg az **≡ OPTIONS** gombot, válassza az **Univerzális hozzáférés** lehetőséget, majd nyomja meg **OK** gombot.

2 – Válassza a **Billentyűhang**, majd a **Be** lehetőséget.

Ha az Univerzális hozzáférés nem jelenik meg az Opciók menüben, akkor az **Univerzális hozzáférés** opció a **Beállítás** menüben kapcsolható be.

További információkért nyomja meg a **— Kulcsszavak** gombot, és keresse az **Univerzális hozzáférés** témakört.

Termékjellemezők

24.1

Környezetvédelem

Energiamegtakarítás

Az **Eco beállítások** a környezetet védő TV-beállításokat jelentik. TV-nézés közben nyomja meg a  gombot az **Eco beállítások** megnyitásához.

Az aktív beállításokat egy  szimbólum jelöli. Az egyes beállításokat az **OK** gombbal tudja kijelölni, vagy a kijelölésüket törölni.

Nyomja meg újra a  gombot az **Eco beállítások** bezárásához.

Energiatakarékos

Ez a képstílus az Ambilight technológiával együttesen a leginkább energiatakarékos képbeállítást eredményezi.

További információkért nyomja meg a  **Kulcsszavak** gombot, és keresse a **Képstílus** témakört.

Képernyő kikapcsolása

Ha zenét hallgat, akkor a képernyő kikapcsolásával energiát takaríthat meg.

Válassza a **Képernyő-kikapcsoló** lehetőséget, majd nyomja meg az **OK** gombot. Ha újból be szeretné kapcsolni a képernyőt, nyomja meg a távvezérlő bármely gombját.

Fényérzékelő

Energiamegtakarítási célból a beépített környezetifény-érzékelő csökkenti a TV-képernyő fényerejét, ha a környezeti fény mennyisége csökken. A beépített fényérzékelő a kép- és az Ambilight-beállításokat automatikusan a helyiség fényviszonyaihoz igazítja.

Időzítő kikapcsolása

Ha a távvezérlőn 4 órán keresztül nem nyom meg egyetlen gombot sem, vagy a TV-készülékre 10 percen át nem érkezik jel, a TV-készülék automatikusan kikapcsol, hogy energiát takarítson meg.

Ha a TV-készüléket monitorként használja, illetve a TV-nézéshez digitális vevőegységet (beltéri egységet) használ, és nem használja a televízió távvezérlőjét, akkor kapcsolja ki az automatikus kikapcsolási funkciót.

Az Eco beállításokon túl a TV-készülék különböző környezetbarát technológiákat is alkalmaz az energiafogyasztás csökkentése érdekében.

Inaktív eszközök ki

Inaktív csatlakoztatott EasyLink HDMI-CEC (Consumer Electronic Control) kompatibilis eszközök kikapcsolása.

Európai energiacímke

Az **Európai energiacímke** tájékoztatja a vásárlókat a termék energiatakarékosági osztályáról. Minél környezetkímélőbb a termék energiatakarékosági osztálya, annál kevesebb energiát fogyaszt.

A címkén megtalálható az energiatakarékosági osztály, a termék átlagos áramfogyasztása használat közben, valamint az 1 év alatti átlagos energiafogyasztás. A termék áramfogyasztási értékei megtalálhatók a Philips országspecifikus weboldalán, a www.philips.com/TV címen

Ökocímke

A Philips különös hangsúlyt fektet arra, hogy fogyasztói termékei ne csak innovatívak, de minél környezetbarátabbak is legyenek. Arra törekszünk, hogy a termékek gyártása, a káros anyagok mennyiségének csökkentése, a hatékony energiagazdálkodás, a termékek selejtezése és a termékek újrafelhasználása révén minél kevésbé károsítsuk a környezetet.



Környezetvédelmi célkitűzéseink eredményeképp ez a TV-készülék elnyerte az **európai Ökocímket**, a megkülönböztető virág jelet (lásd: www.ecolabel.eu).

A készenléti állapotban fogyasztott energiával, a garanciális irányelvekkel, a cserealkatrészekkel és a TV-készülék újrahaznosításával kapcsolatos részletes információkat a Philips országspecifikus weboldalán, a www.philips.com címen talál.

Használat befejezése

Az elhasznált termék és az elemek leselejtezése

Ez a termék kiváló minőségű anyagok és alkatrészek felhasználásával készült, amelyek újrahaznosíthatók és újra felhasználhatók.



A termékhez kapcsolódó áthúzott kerek kuka szimbólum azt jelenti, hogy a termékre vonatkozik a 2002/96/EK európai irányelv.



Kérjük, tájékozódjon az elektromos és elektronikus hulladékok szelektív gyűjtésének helyi rendszeréről.

Járjon el a helyi törvényeknek megfelelően, és a kiselejtezett készülékeket a lakossági hulladéktól elkülönítve gyűjtse. A feleslegessé vált készülék helyes kiselejtezésével segít megelőzni a környezet és az emberi egészség károsodását.

A termék akkumulátorai megfelelnek a 2006/66/EK európai irányelv követelményeinek, ezért ne kezelje ezeket háztartási hulladékként.



Kérjük, tájékozódjon a hulladékok szelektív gyűjtésének helyi rendszeréről, mivel a megfelelő hulladékkezeléssel hozzájárul a környezettel és az emberi egészséggel kapcsolatos negatív következmények megelőzéséhez.

24.2

Nem műholdas TV-vétel

- Antennabemenet: 75 ohmos koaxiális (IEC75)
- Hangolási sávok: Hyperband, S-Channel, UHF, VHF
- DVB:
 - PxH modellnév esetén: DVB-T (földi, antenna) COFDM 2K/8K; DVB-C (kábel) QAM
 - PxT modellnév esetén: DVB-T2; DVB-C (kábel) QAM
- Analóg videolejátszás: NTSC, SECAM, PAL
- Digitális videolejátszás: MPEG2 SD/HD (ISO/IEC 13818-2), MPEG4 SD/HD (ISO/IEC 14496-10)
- Digitális hanglejátszás (ISO/IEC 13818-3)

Megjegyzés: Az országok listáját lásd a TV-készülék típusábláján

24.3

Műholdas TV-vétel

- Antennabemenet: 75 ohmos koaxiális (IEC75)
- Hangolási sávok: Hyperband, S-Channel, UHF, VHF
- DVB:
 - PxK modellnév esetén: DVB-T (földi antenna) COFDM 2K/8K; DVB-C (kábel) QAM; DVB-S/S2 QPSK, jelsebesség 2-45 millió jel, SCPC és MCPC
 - PxS modellnév esetén: DVB-T2; DVB-C (kábel) QAM; DVB-S/S2 QPSK, jelsebesség 2-45 millió jel, SCPC és MCPC
- Analóg videolejátszás: NTSC, SECAM, PAL
- Digitális videolejátszás: MPEG2 SD/HD (ISO/IEC 13818-2), MPEG4 SD/HD (ISO/IEC 14496-10)
- Digitális hanglejátszás (ISO/IEC 13818-3)
- Műholdantenna-bemenet: 75 ohmos F-típusú
- Bemeneti frekvenciatartomány: 950–2150 MHz
- Bemeneti jelszint: 25 és 65 dBm között
- Támogatott műholdak: Astra 19,2° K, Astra 23,5° K, Astra 28,2° K, Hotbird 13,0° K, Türksat 42,0° K, Eutelsat 7° Ny, Thor 1° Ny

- Astra HD+ támogatás
- LNB: DiSEqC 1.0, 1–4 LNB támogatott, Polarizáció választása: 14/18 V, Sávválasztás: 22 kHz, Tone burst üzemmód, LNB áramfelvétel: max. 300 mA

Megjegyzés: Az országok listáját lásd a TV-készülék típusábláján.

24.4

Kijelző

Típus

- Képernyő átlómérete :
 - 81cm / 32"
 - 102 cm / 40"
 - 107 cm / 42"
 - 119 cm / 47"
 - 122 cm / 48"
 - 127 cm / 50"
 - 140 cm / 55"
 - 164 cm / 65"

- Képernyő felbontása: 1920x1080p

HD/FHD TV-hez való bemeneti felbontás

Videoformátumok

Felbontás — frissítési gyakoriság

- 480i – 60 Hz
- 480p – 60 Hz
- 576i – 50 Hz
- 576p – 50 Hz
- 720p – 50 Hz, 60 Hz
- 1080i – 50 Hz, 60 Hz
- 1080p – 24 Hz, 25 Hz, 30 Hz, 50 Hz, 60 Hz

Számítógépes formátumok

Felbontások (többek között)

- 640 x 480p – 60 Hz
- 800 x 600p – 60 Hz
- 1024 x 768p – 60 Hz
- 1280 x 768p – 60 Hz
- 1360 x 765p – 60 Hz
- 1360 x 768p – 60 Hz
- 1280 x 1024p – 60 Hz
- 1920 x 1080p – 60 Hz

UHD TV-hez való bemeneti felbontás

Videoformátumok

Felbontás — frissítési gyakoriság

- 480i – 60 Hz
- 480p – 60 Hz
- 576i – 50 Hz
- 576p – 50 Hz
- 720p – 50 Hz, 60 Hz
- 1080i – 50 Hz, 60 Hz
- 1080p – 24 Hz, 25 Hz, 30 Hz, 50 Hz, 60 Hz
- 2160p - 24 Hz, 25 Hz, 30 Hz

Számítógépes formátumok

Felbontások (többek között)

- 640 x 480p – 60 Hz
- 800 x 600p – 60 Hz
- 1024 x 768p – 60 Hz
- 1280 x 768p – 60 Hz
- 1360 x 765p – 60 Hz
- 1360 x 768p – 60 Hz
- 1280 x 1024p – 60 Hz
- 1920 x 1080p – 60 Hz
- 3840 X 2160p - 24 Hz, 25 Hz, 30 Hz

24.5

Tápellátás

A termék műszaki adatai előzetes figyelmeztetés nélkül változhatnak. A termék további műszaki adatai a www.philips.com/support címen találhatóak.

Tápellátás

- Hálózati tápellátás: 220 – 240 V váltakozó feszültség (+/-10%)
- Környezeti hőmérséklet: 5—35 °C
- Energiafelhasználás készenléti üzemmódban: < 0,3 W
- Energiamegtakarítási funkciók: Energiatakarékos, Képemelő kikapcsolása, Fényérzékelő*, Kikapcsolási időzítő, Inaktív eszközök ki.

A készülék típus tábláján található teljesítmény a normál háztartási használatra vonatkozó energiafogyasztást jelöli (IEC 62087 Ed.2). A maximális teljesítmény (zárójelben) feltüntetését az elektromos biztonsági előírások követelik meg (IEC 60065 Ed. 7.2).

24.6

Méretetek és tömegadatok (7500-as sorozat)

42PFx7509

- TV-állvány nélkül:
Szélesség: 950 mm - magasság: 554 mm - mélység: 35,8 mm -

tömeg: ±11,5 kg

- TV-állvánnyal:
Szélesség: 950 mm – magasság: 647 mm – mélység: 240 mm –
tömeg: ±12,8 kg

47PFx7509

- TV-állvány nélkül:
Szélesség: 1061 mm – magasság: 616 mm – mélység: 35,8 mm –
tömeg: ±13,7 kg
- TV-állvánnyal:
Szélesség: 1061 mm – magasság: 676 mm – mélység: 240 mm –
tömeg: ±15 kg

55PFx7509

- TV-állvány nélkül:
Szélesség: 1230,6 mm – magasság: 712 mm – mélység: 35,8 mm –
tömeg: ±19,5 kg
- TV-állvánnyal:
Szélesség: 1230,6 mm - magasság: 772 mm - mélység: 280 mm -
tömeg: ±21 kg

65PFx75x9

- TV-állvány nélkül:
Szélesség: 1445,9 mm - magasság: 829,4 mm - mélység: 54,5 mm -
tömeg: ±25 kg
- TV-állvánnyal:
Szélesség: 1445,9 mm – magasság: 882,7 mm – mélység: 315 mm –
tömeg: ±26 kg

24.7

Méretetek és tömegadatok (7100-as sorozat)

42PFx7109

- TV-állvány nélkül:
Szélesség: 949 mm - magasság: 551 mm - mélység: 53 mm -
tömeg: ±10,8 kg
- TV-állvánnyal:
Szélesség: 949 mm - magasság: 612 mm - mélység: 213 mm -
tömeg: ±12 kg

42PFx7179/7189

- TV-állvány nélkül:
Szélesség: 950 mm - magasság: 554 mm - mélység: 35,8 mm -
tömeg: ±11,5 kg
- TV-állvánnyal:
Szélesség: 950 mm – magasság: 647 mm – mélység: 240 mm –
tömeg: ±12,8 kg

42PFx7199

- TV-állvány nélkül:
Szélesség: 950 mm - magasság: 554 mm - mélység: 35,8 mm -
tömeg: ±11,5 kg
- TV-állvánnyal:
Szélesség: 950 mm – magasság: 690 mm – mélység: 240 mm –
tömeg: ±14 kg

47PFx7109

- TV-állvány nélkül:
Szélesség: 1060 mm - magasság: 620 mm - mélység: 53 mm -

tömeg: ±12,9 kg

• TV-állvánnyal:

Szélesség: 1060 mm - magasság: 677 mm - mélység: 222 mm -

tömeg: ±14,2 kg

47PFx7179/7189

• TV-állvány nélkül:

Szélesség: 1061 mm – magasság: 616 mm – mélység: 35,8 mm –

tömeg: ±13,7 kg

• TV-állvánnyal:

Szélesség: 1061 mm – magasság: 676 mm – mélység: 240 mm –

tömeg: ±15 kg

47PFx7199

• TV-állvány nélkül:

Szélesség: 1061 mm – magasság: 616 mm – mélység: 35,8 mm –

tömeg: ±13,7 kg

• TV-állvánnyal:

Szélesség: 1061 mm - magasság: 676 mm - mélység: 240 mm -

tömeg: ±16,4 kg

55PFx7109

• TV-állvány nélkül:

Szélesség: 1230,6 mm - magasság: 716,1 mm - mélység: 53,5 mm

- tömeg: ±17,4 kg

• TV-állvánnyal:

Szélesség: 1230,6 mm - magasság: 770 mm - mélység: 280 mm -

tömeg: ±18,9 kg

55PFx7179/7189

• TV-állvány nélkül:

Szélesség: 1230,6 mm – magasság: 712 mm – mélység: 35,8 mm

– tömeg: ±19,5 kg

• TV-állvánnyal:

Szélesség: 1230,6 mm - magasság: 772 mm - mélység: 280 mm -

tömeg: ±21 kg

55PFx7199

• TV-állvány nélkül:

Szélesség: 1230,6 mm – magasság: 712 mm – mélység: 35,8 mm

– tömeg: ±19,5 kg

• TV-állvánnyal:

Szélesség: 1230,6 mm - magasság: 772 mm - mélység: 246 mm -

tömeg: ±22,4 kg

24.8

Méretetek és tömegadatok (6600/6700-as sorozat)

40PFx6719

• TV-állvány nélkül:

Szélesség: 911,3 mm - magasság: 528 mm - mélység: 61,8 mm -

tömeg: ±8,1 kg

• TV-állvánnyal:

Szélesség: 911,3 mm - magasság: 587,3 mm - mélység: 213,1 mm -

tömeg: ±9,3 kg

48PFx6719

• TV-állvány nélkül:

Szélesség: 1082 mm – magasság: 625 mm – mélység: 57 mm –

tömeg: ±10,8 kg

• TV-állvánnyal:

Szélesség: 1082 mm – magasság: 683 mm – mélység: 223 mm –

tömeg: ±12,2 kg

40PFx6609

• TV-állvány nélkül:

Szélesség: 911,3 mm - magasság: 528 mm - mélység: 61,8 mm -

tömeg: ±8,1 kg

• TV-állvánnyal:

Szélesség: 911,3 mm - magasság: 587,3 mm - mélység: 213,1 mm

- tömeg: ±9,3 kg

48PFx6609

• TV-állvány nélkül:

Szélesség: 1082 mm – magasság: 625 mm – mélység: 57 mm –

tömeg: ±10,8 kg

• TV-állvánnyal:

Szélesség: 1082 mm – magasság: 683 mm – mélység: 223 mm –

tömeg: ±12,2 kg

55PFx6609

• TV-állvány nélkül:

Szélesség: 1230,6 mm - magasság: 714,8 mm - mélység: 53,5 mm

- tömeg: ±17,4 kg

• TV-állvánnyal:

Szélesség: 1230,6 mm - magasság: 774,8 mm - mélység: 280 mm

- tömeg: ±18,9 kg

65PFx6659

• TV-állvány nélkül:

Szélesség: 1445,9 mm - magasság: 829,4 mm - mélység: 54,5 mm

- tömeg: ±25 kg

• TV-állvánnyal:

Szélesség: 1445,9 mm – magasság: 882,7 mm – mélység: 315

mm – tömeg: ±26 kg

24.9

Méretetek és tömegadatok (6500-as sorozat)

32PFx6500

• TV-állvány nélkül:

Szélesség: 725,7 mm - magasság: 429,2 mm - mélység: 55,4 mm

- tömeg: ±5,2 kg

• TV-állvánnyal:

Szélesség: 725,7 mm - magasság: 484,6 mm - mélység: 179,4 mm

- tömeg: ±6,4 kg

42PFx6500

• TV-állvány nélkül:

Szélesség: 957 mm - magasság: 554,5 mm - mélység: 61,8 mm -

tömeg: ±8,6 kg

• TV-állvánnyal:

Szélesség: 957 mm - magasság: 615,5 mm - mélység: 213,1 mm -

tömeg: ±9,8 kg

47PFx6500

• TV-állvány nélkül:

Szélesség: 1068 mm – magasság: 623 mm – mélység: 61,8 mm –

tömeg: ±8 kg

• TV-állvánnyal:

Szélesség: 1068 mm - magasság: 676,8 mm - mélység: 222 mm -

tömeg: ±9 kg

55PFx6500

• TV-állvány nélkül:

Szélesség: 1230,6 mm - magasság: 714,8 mm - mélység: 53,5 mm

- tömeg: ±17,4 kg

• TV-állvánnyal:

Szélesség: 1230,6 mm - magasság: 774,8 mm - mélység: 280 mm

- tömeg: ±18,9 kg

24.10

Csatlakoztathatóság a három oldalsó csatlakozóra

A TV hátoldala

• Audió bemenet (DVI-HDMI): sztereó mini jack csatlakozó 3,5 mm

• CVBS: Audio L/R, CVBS-bemenet, RGB

• SCART: Audio L/R, CVBS bemenet, RGB

• YPbPr: Y Pb Pr, Audio L/R: 3,5 mm-es sztereó mini jack csatlakozó

• Digitális audiokimenet: optikai, Toslink

• Hálózati LAN: RJ45

TV alsó oldala

• HDMI-bemenet, ARC

• USB 2.0

A TV oldala

• HDMI-bemenet, ARC

• USB 2.0

• Közös interfészfoglat: CI+/CAM

• Fejhallgató: 3,5 mm-es sztereó mini jack csatlakozó

24.11

Csatlakoztathatóság a két oldalsó csatlakozóra

A TV hátoldala

• Audió bemenet (DVI-HDMI): sztereó mini jack csatlakozó 3,5 mm

• CVBS: Audio L/R, CVBS-bemenet, RGB

• SCART: Audio L/R, CVBS bemenet, RGB

• YPbPr: Y Pb Pr, Audio L/R: 3,5 mm-es sztereó mini jack csatlakozó

• Digitális audiokimenet: optikai, Toslink

• Hálózati LAN: RJ45

• HDMI-bemenet, ARC

• USB

A TV oldala

• HDMI-bemenet, ARC

• USB 2.0

• Közös interfészfoglat: CI+/CAM

• Fejhallgató: 3,5 mm-es sztereó mini jack csatlakozó

24.12

Multimédiás

Csatlakozók

• USB 2.0

• Ethernet LAN RJ-45*

• Wi-Fi 802.11b/g/n (beépített)*

Támogatott USB fájlrendszerek

• FAT 16, FAT 32, NTFS

Lejátszási formátumok

• Konténerformátumok: 3GP, AVCHD, AVI, MPEG-PS, MPEG-TS, MPEG-4, Matroska (MKV), Quicktime (MOV, M4V, M4A), Windows Media (ASF/WMV/WMA)

• Videokodekek: MPEG-1, MPEG-2, MPEG-4 Part 2, MPEG-4 Part 10 AVC (H264), VC-1, WMV9

• Audiokodekek: AAC, HE-AAC (v1/v2), AMR-NB, Dolby Digital, Dolby Digital Plus, DTS 2.0 + Digital Out™, MPEG-1/2/2.5 Layer I/II/III (MP3 is), WMA (2-től 9.2 verzióig), WMA Pro (9-es/10-es verzió)

• Feliratozás:

– Formátumok: SAMI, SubRip (SRT), SubViewer (SUB),

MicroDVD (TXT), mplayer2 (TXT), TMLPlayer (TXT)

– Karakterkódolás: UTF-8, Közép-Európa és Kelet-Európa

(Windows-1250), cirill betűs (Windows-1251), görög

(Windows-1253), Török (Windows-1254), Nyugat-Európa

(Windows-1252)

• Képkodekek: JPEG

• Korlátozások:

– A legnagyobb támogatott teljes sebesség médiafájlok esetén: 30 Mb/s.

– A legnagyobb támogatott videoátviteli sebesség médiafájlok esetén: 20 Mb/s.

– Az MPEG-4 AVC (H.264) legfeljebb High Profile @ L4.1

esetén támogatott.

– A VC-1 legfeljebb Advanced Profile @ L3 esetén támogatott.

Wi-Fi Certified Miracast™*

A TV támogatja WiDi 4.x készülékeket.

Támogatott médiaszerver-szoftver (DMS)*

• Számítógép – Microsoft Windows XP, Vista vagy Windows 7

– Bármely DLNA certified® médiaszerver-szoftver használható.

– Microsoft - Windows Media Player

• Mac OS X

– Bármely DLNA certified® médiaszerver-szoftver használható.

• Mobilkészülékek

– Philips MyRemote - iOS, Android

– A kompatibilitás és a teljesítmény a mobil készülék funkciójától és a használt szoftvertől függően változhat.

ESD-szabályozás

A készülék megfelel az ESD "A" teljesítménykritériumának.

Abban az esetben, ha a készülék nem állna helyre fájlmegosztási módban egy elektrosztatikus kisülést követően, a felhasználó beavatkozására van szükség.

* Csak Smart TV esetén.

Szoftver

Szoftverfrissítés

Frissítés USB-ről

Előfordulhat, hogy frissítenie kell a TV-készülék szoftverét. Nagysebességű internetkapcsolattal rendelkező számítógépre van szüksége, valamint egy USB-memóriaeszközre, amellyel feltöltheti a szoftvert a TV-készülékre. Használjon 256 MB szabad tárhellyel rendelkező USB memóriaeszközt. Győződjön meg róla, hogy az írásvédelem funkció ki van kapcsolva.

1 - A frissítés megkezdése a TV-készüléken

Nyomja meg a **🏠** gombot, válassza a **Beállítás** lehetőséget, és nyomja meg az **OK** gombot.

Válassza a **Szoftverfrissítés > USB** elemet, majd nyomja meg az **OK** gombot.

2 - A TV-készülék azonosítása

Helyezze be az USB memóriaeszközt a TV-készülék egyik USB csatlakozójába.

Válassza ki az **Indítás** lehetőséget, majd nyomja meg az **OK** gombot. A rendszer azonosítófájlt ír az USB memóriaeszközre.

3 - A TV-készülék szoftverének letöltése

Helyezze be az USB memóriaeszközt a számítógépbe.

Az USB memóriaeszközön keresse meg az **update.htm** fájlt, majd kattintson rá kétszer.

Kattintson az **Azonosító elküldése** lehetőségre.

Ha elérhető új szoftver, töltsse le a .zip fájlt.

A letöltést követően csomagolja ki a fájlt, és másolja az **autorun.upg** fájlt az USB memóriaeszközre.

Ne helyezze a fájlt mappába.

4 - A TV-készülék szoftverének frissítése

Helyezze be újra az USB memóriaeszközt a TV-készülékbe. A frissítés automatikusan elindul.

A TV-készülék 10 másodpercre ki-, majd automatikusan visszkapcsol. Kérjük, várjon.

Ne...

- használja a távvezérlőt.
- vegye ki az USB memóriaeszközt a TV-készülékből.

Ha a frissítés során áramkimaradás lép fel, ne húzza ki az USB eszközt a TV-készülékből. Ha helyreáll az áramellátás, a TV-készülék folytatja a frissítést.

A frissítés befejezésekor az **Sikeres művelet** üzenet jelenik meg a képernyőn. Távolítsa el az USB memóriaeszközt, majd nyomja meg a távvezérlő **🔴** gombját.

Ne...

- nyomja meg kétszer a **🔴** gombot
- nyomja meg a TV-készülék bekapcsológombját.

A TV-készülék 10 másodpercre ki-, majd automatikusan visszkapcsol. Kérem, várjon!

A TV-készülék szoftverének frissítése megtörtént. Használhatja a TV-készüléket.

Annak érdekében, hogy elkerülje a TV-készülék szoftverének véletlenszerű frissítését, törölje az autorun.upg fájlt az USB-memóriaeszközről.

Frissítés az interneten keresztül

Ha a TV-készülék csatlakoztatva van az Internethez, a TP Vision üzenetben értesítheti, hogy frissítenie kell a TV-készülék szoftverét. Ehhez nagy sebességű (szélessávú) internetkapcsolat szükséges.

Amennyiben ilyen üzenetet kap, javasoljuk, hogy hajtsa végre a frissítést.

Válassza a Frissítés lehetőséget. Kövesse a képernyőn megjelenő utasításokat.

Saját maga is kereshet új frissítéseket.

Frissítés kereséséhez...

1 - Nyomja meg a **🏠** gombot, válassza a **Beállítás** lehetőséget, és nyomja meg az **OK** gombot.

2 - Válassza a **Szoftverfrissítés > Internetes TV** lehetőséget, majd nyomja meg az **OK** gombot. Kövesse a képernyőn megjelenő utasításokat.

Ha befejeződött a frissítés, a TV-készülék ki-, majd automatikusan újra bekapcsolódik.

Várja meg, amíg a TV újra bekapcsol.

Ne nyomja meg a TV-készülék bekapcsológombját **🔴**.

Szoftververzió

Az aktuális TV-szoftver verziójának megtekintéséhez...

1 - Nyomja meg a **🏠** gombot, válassza ki a **Beállítás** lehetőséget, majd nyomja meg az **OK** gombot.

2 - Válassza a **Szoftverbeállítások** lehetőséget, majd nyomja meg az **OK** gombot.

3 - Válassza a **Jelenlegi szoftver adatai** lehetőséget, és tekintse meg a **Kiadás verziója** menüpontot.

4 - A menü bezárásához nyomja meg a **↩** gombot, szükség esetén többször is.

Nyílt forráskódú szoftver

A TV-készülék nyílt forráskódú szoftvert tartalmaz. A TP Vision Europe B.V. ezennel felajánlja, hogy kérésre biztosítja a termék által használt, szerzői jogvédelem alatt álló nyílt forráskódú szoftvercsomagokhoz tartozó teljes forráskód másolatát, amennyiben a termékhez ezt a megfelelő licencket előírják.

Az ajánlat a készülék vásárlásától számított három éven belül

érvényes mindazok számára, akik ezt az információt megkapták. A forráskód beszerzéséhez írjon angol nyelven a következő címre:

Intellectual Property Dept.
TP Vision Europe B.V.
Prins Bernhardplein 200
1097 JB Amsterdam
Hollandia

25.4

Open source license

Acknowledgements and License Texts for any open source software used in this Philips TV.

This is a document describing the distribution of the source code used on the Philips TV, which fall either under the GNU General Public License (the GPL), or the GNU Lesser General Public License (the LGPL), or any other open source license. Instructions to obtain source code for this software can be found in the user manual.

PHILIPS MAKES NO WARRANTIES WHATSOEVER, EITHER EXPRESS OR IMPLIED, INCLUDING ANY WARRANTIES OF MERCHANTABILITY OR FITNESS FOR A PARTICULAR PURPOSE, REGARDING THIS SOFTWARE. Philips offers no support for this software. The preceding does not affect your warranties and statutory rights regarding any Philips product(s) you purchased. It only applies to this source code made available to you.

Freetype (2.4.3)

FreeType is a software font engine that is designed to be small, efficient, highly customizable, and portable while capable of producing high-quality output (glyph images).

This piece of software is made available under the terms and conditions of the FreeType Project license, which can be found below.

Source: <http://freetype.sourceforge.net>

zlib (1.2.3)

The 'zlib' compression library provides in-memory compression and decompression functions, including integrity checks of the uncompressed data.

This piece of software is made available under the terms and conditions of the zlib license, which can be found below.

Source: <http://www.zlib.net/>

Fraunhofer AAC Ecnoder (3.3.3)

AAC Ecnoder.

Source: Android JB source code

unicode (3.2)

This library is used to perform UNICODE string manipulation.

This piece of software is made available under the terms and conditions of the ICU license, which can be found below.

Source: <http://www.icu-project.org/>

libpng (1.2.43)

PNG decoder.

This piece of software is made available under the terms and conditions of the libpng license, which can be found below.

Source: <http://www.libpng.org/pub/png/libpng.html>

libjg (6b)

This library is used to perform JPEG decoding tasks.

This piece of software is made available under the terms and conditions of the libjg license, which can be found below.

Source: <http://www.ijg.org/>

libmng (1.0.10)

libmng -THE reference library for reading, displaying, writing and examining Multiple-Image Network Graphics.MNG is the animation extension to the popular PNG image-format.

This piece of software is made available under the terms and conditions of the libmng license, which can be found below.

Source: <http://sourceforge.net/projects/libmng/files/>

u-Boot loader (1.3.4)

Used by boot loader and only linked with boot loader, GPL license.

This piece of software is made available under the terms and conditions of the u-Boot loader license, which can be found below.

Source: <http://sourceforge.net/projects/u-boot/files/u-boot/U-Boot-1.1.4/u-boot-1.1.4.tar.bz2/download>

Libcurl (7.21.7)

HTTP client;libcurl is a free and easy-to-use client-side URL transfer library, supporting FTP, FTPS, HTTP, HTTPS, SCP, SFTP, TFTP, TELNET, DICT, LDAP, LDAPS, FILE, IMAP, SMTP, POP3 and RTSP. libcurl supports SSL certificates, HTTP POST, HTTP PUT, FTP uploading, HTTP form based upload, proxies, cookies, user+password authentication (Basic, Digest, NTLM, Negotiate, Kerberos4), file transfer resume, http proxy tunneling and more!

This piece of software is made available under the terms and conditions of the Libcurl license, which can be found below.

Source: <http://curl.haxx.se/>

c-ares (1.7.4)

c-ares is a C library that performs DNS requests and name resolves asynchronously.

This piece of software is made available under the terms and conditions of the c-ares license, which can be found below.

Source: <http://c-ares.haxx.se/c-ares-1.7.1.tar.gz>

openssl (1.0.0d)

OpenSSL is an open source implementation of the SSL and TLS protocols. The core library (written in the C programming language) implements the basic cryptographic functions and provides various utility functions. Wrappers allowing the use of the OpenSSL library in a variety of computer languages are available.

This piece of software is made available under the terms and

conditions of the 1.7.4 license, which can be found below.
Source: <http://www.openssl.org/source/openssl-1.0.0.tar.gz>

Expat (2.01)

xml parser; Expat is an XML parser library written in C. It is a stream-oriented parser in which an application registers handlers for things the parser might find in the XML document (like start tags). An introductory article on using

This piece of software is made available under the terms and conditions of the Expat license, which can be found below.
Source: <http://expat.sourceforge.net/>

DirectFB include SAWMAN (1.4.0)

It is a software library for GNU/Linux/UNIX based operating system with a small memory footprint that provides graphics acceleration, input device handling and abstraction layer, and integrated windowing system with support for translucent windows and multiple display layers on top of the Linux framebuffer without requiring any kernel modifications.

This piece of software is made available under the terms and conditions of the DirectFB license, which can be found below.
Source: http://sourceforge.net/projects/jointspace/files/remote_applications_SDK/remote_applications_SDK_v1.3.1/DirectFB141_source_1.3.1.7z/download

SAWMAN

SquashFS is a compressed read-only file system for Linux. SquashFS compresses files, inodes and directories, and supports block sizes up to 1 MB for greater compression. SquashFS is also the name of free/open software, licensed under the GPL, for accessing SquashFS filesystems.

Source: <http://squashfs.sourceforge.net/>

Linux Kernel (3.0)

The Linux kernel is an operating system kernel used by the Linux family of Unix-like operating systems.

This piece of software is made available under the terms and conditions of the Linux Kernel license, which can be found below.

Source: <http://www.kernel.org>

SQLite (3.7.2)

SQLite is a in-process library that implements a self-contained, serverless, zero-configuration, transactional SQL database engine.

This piece of software is made available under the terms and conditions of the SQLite license, which can be found below.

Source: <http://www.sqlite.org/download.html>

SquashFS (3.4)

SquashFS is a compressed read-only file system for Linux. SquashFS compresses files, inodes and directories, and supports block sizes up to 1 MB for greater compression. SquashFS is also the name of free/open software, licensed under the GPL, for accessing SquashFS filesystems.

This piece of software is made available under the terms and conditions of the SquashFS license, which can be found below.
Source: <http://squashfs.sourceforge.net/>

glibc (2.6.1)

Any Unix-like operating system needs a C library: the library which defines the "system calls" and other basic facilities such as open, malloc, printf, exit...The GNU C library is used as the C library in the GNU system and most systems with the Linux kernel

This piece of software is made available under the terms and conditions of the glibc license, which can be found below.

Source: <http://www.gnu.org/software/libc/>

mtd-utils (1)

The aim of the system is to make it simple to provide a driver for new hardware, by providing a generic interface between the hardware drivers and the upper layers of the system. Hardware drivers need to know nothing about the storage formats used, such as FTL, FFS2, etc., but will only need to provide simple routines for read, write and erase. Presentation of the device's contents to the user in an appropriate form will be handled by the upper layers of the system.

This piece of software is made available under the terms and conditions of the mtd-utils license, which can be found below.

Source: <http://www.linux-mtd.infradead.org/index.html>

libusb (1.0.6)

This is the home of libusb, a library that gives user level applications uniform access to USB devices across many different operating systems. libusb is an open source project licensed under the GNU Lesser General Public License version 2.1. Many participants in the libusb community have helped and continue to help with ideas, implementation, support and improvements for libusb.

This piece of software is made available under the terms and conditions of the libusb license, which can be found below.

Source:

<http://libusb.wiki.sourceforge.net>

<http://www.libusb.org/>

libusb-compat (0.1.3)

Library to enable user space application programs to communicate with USB devices.

This piece of software is made available under the terms and conditions of the libusb-compat license, which can be found below.

Source: <http://libusb.wiki.sourceforge.net/LibusbCompat0.1>

NTFS-3G Read/Write Driver (2010.5.22)

NTFS-3G is an open source cross-platform implementation of the Microsoft Windows NTFS file system with read-write support. NTFS-3G often uses the FUSE file system interface, so it can run unmodified on many different operating systems. It is runnable on Linux, FreeBSD, NetBSD, OpenSolaris, BeOS, QNX, WinCE, Nucleus, VxWorks, Haiku, MorphOS, and Mac OS X It is licensed under either the GNU General Public License or a proprietary license. It is a partial fork of ntfsprogs and is under active maintenance and development.

This piece of software is made available under the terms and conditions of the NTFS-3G Read/Write Driver license, which can be found below.

Source: <http://www.tuxera.com>

WPA Supplicant (0.5.10 & 0.6.7)

These packages are used to provide WiFi access. The supplier for these tools is Atheros. These pieces of software are made available under the terms and conditions of the GPL v2 license, which can be found below.

This piece of software is made available under the terms and conditions of the WPA Supplicant license, which can be found below.

Source: http://hostap.epitest.fi/wpa_supplicant/

ntfsprogs (2.0.0)

Some useful tool for ntfs file system.

This piece of software is made available under the terms and conditions of the ntfsprogs license, which can be found below.

Source: <http://sourceforge.net/projects/linux-ntfs>

fuse (2.8.4)

Fuse is a simple interface for userspace programs to export a virtual filesystem to the linux kernel.

This piece of software is made available under the terms and conditions of the fuse license, which can be found below.

Source: <http://fuse.sourceforge.net/>

libiconv (1.11.1)

This library provides an iconv() implementation, for use on systems which don't have one, or whose implementation cannot convert from/to Unicode. .

This piece of software is made available under the terms and conditions of the libiconv license, which can be found below.

Source: <http://ftp.gnu.org/pub/gnu/libiconv>

electric-fence (2.1.13)

Used for memory corruption detection.

This piece of software is made available under the terms and conditions of the electric-fence license, which can be found below.

Source: http://perens.com/FreeSoftware/ElectricFence/electric-fence_2.1.13-0.1.tar.gz

liveMedia

When Wifi Display or streaming RtspPlayer are enabled.

This piece of software is made available under the terms and conditions of the electric-fence license, which can be found below.

Source: www.live555.com

QT (4.7.0)

Netflix skype besttv pandora picasa? will use QT.

This piece of software is made available under the terms and conditions of the QT license, which can be found below.

Source: <http://qt.nokia.com/>

e2fsprogs (1.41.14)

e2fsprogs provides the filesystem utilities for use with the ext2 filesystem, it also supports the ext3 and ext4 filesystems.

This piece of software is made available under the terms and

conditions of the e2fsprogs license, which can be found below.

Source: <http://e2fsprogs.sourceforge.net/>

alsa (1.0.24.1)

Advanced Linux Sound Architecture (ALSA).

This piece of software is made available under the terms and conditions of the alsa license, which can be found below.

Source: <http://www.alsa-project.org>

lvm2 (2.02.89)

DM_VERITY.

This piece of software is made available under the terms and conditions of the lvm2 license, which can be found below.

Source: <ftp://sources.redhat.com/pub/lvm2/releases/>

encfs (1.3.2)

A library provides an encrypted filesystem in user-space.

Source: <http://www.arg0.net/encfs>

boost (1.15.0)

A library provides free peer-reviewed portable C++ source libraries is used for encfs.

Source: <http://www.boost.org>

rlog (1.4)

A library that provides a flexible message logging facility for C programs and libraries is used for encfs.

Source: <http://www.arg0.net/rlog>

iptables (1.4.15)

For Cross connection.

Source: <http://www.netfilter.org/projects/iptables/>

bash (3.2.48)

Bash is the shell, or command language interpreter, that will appear in the GNU operating system.

Bash is an sh-compatible shell that incorporates useful features from the Korn shell (ksh) and C shell (csh).

It is intended to conform to the IEEE POSIX P1003.2/ISO 9945.2 Shell and Tools standard.

It offers functional improvements over sh for both programming and interactive use.

In addition, most sh scripts can be run by Bash without modification.

Source: <http://www.gnu.org/software/bash/>

coreutils (6.9)

The GNU Core Utilities are the basic file, shell and text manipulation utilities of the GNU operating system.

These are the core utilities which are expected to exist on every operating system.

Source: <http://www.gnu.org/software/coreutils/>

findutils (4.2.31)

The GNU Find Utilities are the basic directory searching utilities of the GNU operating system.

These programs are typically used in conjunction with other programs to provide modular and powerful directory search and

file locating capabilities to other commands.
Source: <http://www.gnu.org/software/findutils/>

gawk (3.1.5)

If you are like many computer users, you would frequently like to make changes in various text files wherever certain patterns appear, or extract data from parts of certain lines while discarding the rest.

To write a program to do this in a language such as C or Pascal is a time-consuming inconvenience that may take many lines of code.

The job is easy with awk, especially the GNU implementation: gawk.

Source: <http://www.gnu.org/software/gawk/>

grep (2.5.1a)

The grep command searches one or more input files for lines containing a match to a specified pattern. By default, grep prints the matching lines.

Source: <http://www.gnu.org/software/grep/>

gzip (1.3.12)

GNU Gzip is a popular data compression program originally written by Jean-loup Gailly for the GNU project. Mark Adler wrote the decompression part.

Source: <http://www.gnu.org/software/gzip/>

inetutils (1.4.2)

Inetutils is a collection of common network programs.

Source: <http://www.gnu.org/software/inetutils/>

iputils (s20101006)

The iputils package is set of small useful utilities for Linux networking. It was originally maintained by Alexey Kuznetsov.

Source: <http://www.skbuff.net/iputils/>

module-init-tools (3.12)

Provides developer documentation for the utilities used by Linux systems to load and manage kernel modules (commonly referred to as "drivers").

Source: https://modules.wiki.kernel.org/index.php/Main_Page

ncurses (5.7)

The Ncurses (new curses) library is a free software emulation of curses in System V Release 4.0, and more.

It uses Terminfo format, supports pads and color and multiple highlights and forms characters and function-key mapping, and has all the other SYSV-curses enhancements over BSD Curses.

Source: <http://www.gnu.org/software/ncurses/>

net-tools (1.6)

The Net-tools package is a collection of programs for controlling the network subsystem of the Linux kernel.

Source: <http://www.linuxfromscratch.org/blfs/view/6.3/basicnet/net-tools.html>

procps (ps, top) (3.2.8)

procps is the package that has a bunch of small useful utilities

that give information about processes using the /proc filesystem. The package includes the programs ps, top, vmstat, w, kill, free, slabtop, and skill.

Source: <http://procps.sourceforge.net/index.html>

psmisc (22.13)

This PSmisc package is a set of some small useful utilities that use the proc filesystem. We're not about changing the world, but providing the system administrator with some help in common tasks.

Source: <http://psmisc.sourceforge.net/>

sed (4.1.5)

sed (stream editor) isn't an interactive text editor. Instead, it is used to filter text, i.e., it takes text input, performs some operation (or set of operations) on it, and outputs the modified text.

sed is typically used for extracting part of a file using pattern matching or substituting multiple occurrences of a string within a file.

Source: <http://www.gnu.org/software/sed/>

tar (1.17)

GNU Tar provides the ability to create tar archives, as well as various other kinds of manipulation.

For example, you can use Tar on previously created archives to extract files, to store additional files, or to update or list files which were already stored.

Source: <http://www.gnu.org/software/tar/>

util-linux-ng (2.18)

Various system utilities.

Source: <http://userweb.kernel.org/~kzak/util-linux-ng/>

udhcpd (0.9.8cvs20050303-3)

Udhcpd is a very small DHCP client geared towards embedded systems.

Source:

<http://udhcp.sourceforge.net/downloads/0.9.8cvs20050303-3/>

Libxml2 (2.7.8)

The "libxml2" library is used in AstroTV as a support for the execution of NCL application. This library was developed for the GNOME software suite and is available under a "MIT" license.

Source: <http://www.xmlsoft.org>

uriparser (0.7.7)

For MPEG-DASH

Source: <http://uriparser.sourceforge.net/>

xerces-c++ (3.1.1)

For MPEG-DASH

Source: <http://xerces.apache.org/>

webp (0.2.1)

For Netflix

Source: <https://code.google.com/p/webp/>

wget (1.10.2)

GNU Wget is a free software package for retrieving files using HTTP, HTTPS and FTP, the most widely-used Internet protocols.

It is a non-interactive commandline tool, so it may easily be called from scripts, cron jobs, terminals without X-Windows support, etc.

Source: <http://ftp.gnu.org/gnu/wget/wget-1.10.2.tar.gz>

wireless_tools (0.29)

The Wireless Tools (WT) is a set of tools allowing to manipulate the Wireless Extensions.

They use a textual interface and are rather crude, but aim to support the full Wireless Extension.

Source: http://www.hpl.hp.com/personal/Jean_Tourmilhes/Linux/Tools.html

ezxml (0.8.6)

ezXML is a C library for parsing XML documents. Used inside Philips libraries.

Source: <http://sourceforge.net/projects/ezxml/>

SQLite (3.7.7.1)

SQLite is a in-process library that implements a self-contained, serverless, zero-configuration, transactional SQL database engine.

Source: <http://www.sqlite.org/download.html>

AES (aes-src-29-04-09.zip)

Advanced Encryption Standard (AES) is a specification for the encryption of electronic data. Used inside Philips libraries.

Source: <http://gladman.plushost.co.uk/oldsite/AES/>

microhttpd (libmicrohttpd-0.9.9.tar.gz)

GNU libmicrohttpd is a small C library that is supposed to make it easy to run an HTTP server as part of another application.

The original download site for this software is :

<http://www.gnu.org/software/libmicrohttpd/>This piece of software is made available under the terms and conditions of the LGPL v2.1 license

Source:

<http://ftp.gnu.org/gnu/libmicrohttpd/libmicrohttpd-0.9.9.tar.gz>

yajl (lloyd-yajl-2.0.1-0-gf4b2b1a.tar.gz)

YAJL is a small event-driven (SAX-style) JSON parser written in ANSI C, and a small validating JSON generator. YAJL is released under the ISC license.

The original download site for this software is :

<http://lloyd.github.com/yajl/>This piece of software is made available under the terms and conditions of the ISC license
Source: <http://pkgs.fedoraproject.org/repo/pkgs/yajl/lloyd-yajl-2.0.1-0-gf4b2b1a.tar.gz/df6a751e7797b9c2182efd91b5d64017/lloyd-yajl-2.0.1-0-gf4b2b1a.tar.gz>

HMAC-SHA1 (0.1)

keyed-hash message authentication code (HMAC) is a specific construction for calculating a message authentication code

(MAC) involving a cryptographic hash function in combination with a secret cryptographic key.

As with any MAC, it may be used to simultaneously verify both the data integrity and the authentication of a message.

Any cryptographic hash function, such as MD5 or SHA-1, may be used in the calculation of an HMAC; the resulting MAC algorithm is termed HMAC-MD5 or HMAC-SHA1 accordingly.

Source: http://www.deadhat.com/wlancrypto/hmac_sha1.c

gSoap (2.7.15)

The gSOAP toolkit is an open source C and C++ software development toolkit for SOAP/XML Web services and generic (non-SOAP) C/C++ XML data bindings.

Part of the software embedded in this product is gSOAP software. Portions created by gSOAP are Copyright 2000-2011 Robert A. van Engelen, Genivia inc. All Rights Reserved.

Source: <http://sourceforge.net/projects/gsoap2/>

jquery (1.10.2)

jQuery is a fast and concise JavaScript Library that simplifies HTML document traversing, event handling, animating, and Ajax interactions for rapid web development.

Source: <http://jquery.com/>

Libupnp (1.2.1)

The Linux* SDK for UPnP* Devices (libupnp) provides developers with an API and open source code for building control points, devices, and bridges that are compliant with Version 1.0 of the UPnP Device Architecture Specification.

Source: <http://upnp.sourceforge.net/>

mDNSResponder (mDNSResponder-320.10.80)

The mDNSResponder project is a component of Bonjour, Apple's ease-of-use IP networking

initiative: <http://developer.apple.com/bonjour/>

In our project, Bonjour is used for the automatic discovery of devices and services

Source: <http://developer.apple.com/bonjour/>

Hibaelhárítás és támogatás

26.1

Hibaelhárítás

Csatornák

A telepítés során a TV-készülék nem talált digitális csatornákat

A műszaki adatok tanulmányozásával győződjön meg arról, hogy a televíziókészülék országában támogatja a következőket: DVB-T vagy DVB-C.

Győződjön meg arról, hogy minden kábel megfelelően csatlakozik, és hogy a megfelelő hálózat van kiválasztva.

Korábban telepített csatornák nem jelennek meg a csatornalistában

Ellenőrizze, hogy a megfelelő csatornalistát választotta-e ki.

Általános információ

A készülék nem kapcsol be

- Húzza ki a hálózati kábelt a csatlakozóaljzatból. Várjon egy percet, majd dugja vissza a kábelt.
- Győződjön meg arról, hogy a hálózati kábel megfelelően van csatlakoztatva.

Nyikorgó hang be- vagy kikapcsoláskor

A TV-készülék be- vagy kikapcsolásakor, illetve készenléti üzemmódba kapcsolásakor nyikorgó hang hallható a TV-készülék házából. A nyikorgó hangot a TV-készülék lehűlése és felmelegedése során bekövetkező normál tágulása vagy összehúzódása okozza. Ez nincsen hatással a működésre.

A TV-készülék nem reagál a távvezérlőre

A készüléknek az elinduláshoz időre van szüksége. Ezalatt a televíziókészülék nem reagál a távvezérlőre és a készüléken található gombokra. Ez nem utal hibára.

Ha a TV-készülék továbbra sem reagál a távvezérlőre, egy mobiltelefon kamerájával ellenőrizheti, hogy működik-e a távvezérlő. Állítsa a telefont fényképező üzemmódba, és irányítsa a távvezérlőt a fényképező objektívje felé. Ha megnyom egy gombot a távvezérlőn, és a kamerán keresztül látja az infravörös LED felvillanását, a távvezérlő működik. A TV-készüléket kell ellenőrizni.

Ha nem látja a felvillanást, akkor lehetséges, hogy a távvezérlő romlott el, vagy a benne lévő elemek lemerültek.

A távvezérlők ellenőrzésének ez a módja a TV-készülékkel vezeték nélküli módon párosított távvezérlők esetében nem

alkalmazható.

A TV a Philips indítóképernyő megjelenítése után visszatér készenléti állapotba

A TV készenléti állapotában megjelenik a Philips indítóképernyő, majd a TV-készülék visszatér készenléti állapotba. Ez nem utal hibára. A TV-készülék tápellátásának kikapcsolásakor és visszakapcsolásakor a következő indításkor megjelenik az indítóképernyő. A televíziókészüléket készenléti üzemmódban úgy kapcsolhatja be, hogy megnyomja a távirányító vagy a televíziókészülék gombját.

A készenléti jelzőfény folyamatosan villog

Húzza ki a hálózati kábelt a csatlakozóaljzatból. Várjon 5 percet, mielőtt visszadugja a kábelt. Ha a villogás ismét látható, lépjen kapcsolatba a Philips vevőszolgálatával.

Nem megfelelő a menü nyelve

Állítsa vissza a nyelvet az Ön által beszélt nyelvre.

- 1 - Nyomja meg a **🏠** gombot, válassza a **Beállítás** lehetőséget, és nyomja meg az **OK** gombot.
- 2 - Válassza a **TV-beállítások > Általános beállítások > Menü nyelve** menüpontot, és nyomja meg az **OK** gombot.
- 3 - Válassza ki a kívánt nyelvet, és nyomja meg az **OK** gombot.
- 4 - A menü bezárásához nyomja meg a **↩** gombot, szükség esetén többször is.

Képek

Nincs kép, vagy torz a kép

- Ellenőrizze, hogy az antenna megfelelően van-e csatlakoztatva a TV-készülékhez.
- Ellenőrizze, hogy a megfelelő eszköz van-e kiválasztva megjelenítési forrásként.
- Ellenőrizze, hogy a külső készülék vagy forrás megfelelően van-e csatlakoztatva.

Van hang, de nincs kép

- Ellenőrizze, hogy a megfelelő képbeállítások vannak-e megadva.

Rossz minőségű antennajel

- Ellenőrizze, hogy az antenna megfelelően van-e csatlakoztatva a TV-készülékhez.
- A hangszórók, a földetlen audióberendezések, a fénycsövek, a magas épületek és az egyéb nagy tárgyak befolyásolhatják a vétel minőségét. Ha lehetséges, a vételi minőség javítása érdekében forgassa el az antennát, és helyezze távolabbra a TV közelében lévő készülékeket.
- Ha a vétel csak egy csatorna esetében gyenge minőségű, végezze el az adott csatorna finomhangolását.

A külső készülékről vetített kép rossz minőségű

- Győződjön meg arról, hogy a készülék csatlakozása megfelelő-e.
- Ellenőrizze, hogy a megfelelő képbeállítások vannak-e megadva.

A képbeállítások egy idő után megváltoznak

Győződjön meg arról, hogy a **[Tartózkodási hely]** beállítása

[**Otthon**]. A beállításokat ebben az üzemmódban módosíthatja és mentheti.

Kereskedelmi reklámcsík jelenik meg

Győződjön meg róla, hogy a [**Tartózkodási hely**] beállítása [**Otthon**].

A képméret nem felel meg a képernyő méretének

Váltson át egy másik képformátumra. Nyomja meg a  gombot.

A kép formátuma a különböző csatornákon más és más

Válasszon az „Automatikus”-tól eltérő képformátumot.

A kép elhelyezkedése nem megfelelő

Előfordulhat, hogy bizonyos készülékekről érkező képek nem megfelelően helyezkednek el a képernyőn. Ellenőrizze a készülék jelkimenetét.

A számítógép képe nem stabil

Győződjön meg arról, hogy a számítógép támogatott felbontású, és frissítési frekvenciájú jelet küld a TV-készülékre.

Hang

Nincs hang, vagy gyenge minőségű a hang

Ha a TV-készülék nem érzékel hangjelet, akkor automatikusan kikapcsolja a hangkimenetet – ez nem hibajelenség.

- Ellenőrizze, hogy a hangbeállítások megfelelően vannak megadva.
- Ellenőrizze, hogy az összes kábel megfelelően van-e csatlakoztatva.
- Ellenőrizze, hogy a hangerő nincs-e elnémítva vagy nullára állítva.
- Ellenőrizze, hogy a TV hangkimenete csatlakoztatva van-e a házimozirendszer hangbemenetéhez.

A házimozirendszer hangszórójából hangot kell hallania.

- Egyes készülékek esetén szükségessé válhat, hogy kézzel kapcsolja be a HDMI-audiokimenetet. Ha már be van kapcsolva a HDMI-audiokimenet, de hang mégsem hallható, próbálja meg átállítani a készülék digitális hangformátumát PCM-re (Pulse Code Modulation). Útmutatás a készülék dokumentációjában található.

Csatlakozók

HDMI

- Vegye figyelembe, hogy a HDCP-támogatás (High-bandwidth Digital Content Protection – Nagy sávszélességű digitálistartalomvédelem) késleltetheti a HDMI-készülékről származó tartalom megjelenítését a televíziókészüléken.
- Ha a TV nem ismeri fel a HDMI-készüléket, és nem látható kép, kapcsolja át a forrást az egyik készülékről a másikra, majd

vissza.

- Ha időnként akadozó hangot tapasztal, ellenőrizze, hogy megfelelőek-e a HDMI-készülék kimeneti beállításai.
- Ha HDMI-DVI-adaptert vagy HDMI-DVI-kábelt használ, ellenőrizze, hogy a kiegészítő hangkábel csatlakoztatva van-e az AUDIO IN (csak mini jack) csatlakozóhoz, ha az rendelkezésre áll.

Az EasyLink nem működik

- Ellenőrizze, hogy HDMI-eszközei kompatibilisek-e a HDMI-CEC szabvánnyal. Az EasyLink funkciók csak a HDMI-CEC szabvánnyal kompatibilis eszközökkel működnek.

Nem látszik a hangerőikon

- Ha HDMI-CEC-kompatibilis audioszükszám csatlakozik a készülékhez, akkor ez nem jelent hibát.

Nem jelennek meg az USB-eszközről származó fényképek,

videók és zeneszámok

- Győződjön meg arról, hogy az USB-tárolóeszköz háttértárolóként van beállítva a tárolóeszköz dokumentációjában leírtaknak megfelelően.
- Ellenőrizze, hogy az USB-tárolóeszköz kompatibilis-e a TV-készülékkel.
- Ellenőrizze, hogy a TV-készülék támogatja-e a hang- és képfájlformátumokat.

Az USB-fájlok lejátszása szaggatott

- Az USB-tárolóeszköz határt szabhat a TV-készülék adatátviteli sebességének, ami gyenge minőségű lejátszáshoz vezethet.

26.2

Reg.

Regisztrálja TV-készülékét, és használja ki a rengeteg lehetőséget, pl. a termék teljes körű támogatását (beleértve a letöltéseket is), az új termékekkel, az exkluzív ajánlatokkal és akciókkal kapcsolatos információkhoz való hozzáférést. A regisztrációval különféle nyereményeket nyerhet, és részt vehet az új termékekkel kapcsolatos különleges kérdőívek kitöltésében.

Látogasson el a www.philips.com/welcome weboldalra.

26.3

Súgó

Ez a TV-készülék rendelkezik képernyőn megjelenő súgóval.

Súgó megnyitása

- 1 - A  gombbal nyissa meg a Főmenüt.
- 2 - Válassza a **Súgó** elemet, majd nyomja meg az **OK** gombot.

A témakörök ábécé sorrendben való megjelenítéséhez válassza a **Kulcsszavak** lehetőséget.

A Súgó könyvként való olvasásához válassza a **Könyv** lehetőséget.

Mielőtt végrehajtaná a Súgó utasításait, zárja be a Súgót.

A Súgó bezárásához nyomja le a  lehetőséget.

Közvetlen súgó

Nyomja meg a  (kék) gombot a Súgó azonnali megnyitásához. A Súgó azzal a fejezettel fog megnyílni, amely a leginkább leírja az éppen végzett műveletet vagy a TV-készüléken éppen kiválasztott beállítást.

Bizonyos esetekben (pl. teletext) a színes gomboknak saját funkciójuk van, és ezért nem tudják megnyitni a Súgót.

A TV-készülék Súgója a táblagépen, okostelefonon vagy számítógépen

A hosszabb utasítássorok egyszerűbb végrehajtása érdekében a TV-készülék Súgója PDF formátumban is letölthető, így okostelefonján, táblagépén vagy számítógépén is olvashatja. A Súgó vonatkozó oldalát a számítógépről ki is nyomtathatja. A Súgó (felhasználói kézikönyv) letöltéséhez látogasson el a www.philips.com/support weboldalra.

26.4

Online támogatás

Ha bármilyen probléma adódna a Philips TV-készülékkel, forduljon az online támogatási rendszerhez. Válassza ki a nyelvet és adja meg a termék típusszámát.

Látogasson el a www.philips.com/support weboldalra.

Támogatási oldalunkon megtalálja az adott országhoz tartozó telefonszámot, valamint a gyakran ismételt kérdésekre (GYIK) adott válaszokat. Egyes országokban cseveghet is munkatársunkkal, és kérdését közvetlenül is felteheti, vagy megírhatja nekünk e-mailben. Lehetősége van új TV-szoftver, illetve a kézikönyv letöltésére, amelyet számítógépén olvashat el.

26.5

Vevőszolgálat, szerviz

A támogatással és javítással kapcsolatban hívja a vevőszolgálat forródrótját saját országában. A telefonszámot a TV-készülékhez mellékelte nyomtatott dokumentációban találja. Vagy keresse fel weboldalunkat: www.philips.com/support.

TV-készülék típusjele és gyártási száma

Előfordulhat, hogy meg kell adnia a TV típusjelét és gyártási számát. Ezeket a számokat a csomagoláson vagy a televízió hátulján vagy alján lévő típus táblán találja.

Figyelem!

Ne kísérelje meg a TV-készülék javítását saját kezűleg. Ez komoly személyi sérülést vagy a TV-készülék helyrehozhatatlan

károsodását okozhatja, továbbá érvényteleníti a garanciát.

Biztonság és karbantartás

27.1

Biztonság

Fontos

A TV-készülék használata előtt figyelmesen olvassa el az összes biztonsági utasítást. A garancia nem terjed ki azokra a hibákra, amelyek az utasítások figyelmen kívül hagyása miatt következnek be.

Rögzítse a TV-t, hogy stabilan álljon

Mindig használja a mellékelt fali tartót, hogy stabilan álljon a TV. Szerelje fel a tartót és rögzítse hozzá a TV-t, még akkor is, ha a padlóra állítja a készüléket.

A szereléssel kapcsolatos utasításokat a TV-készülékhez mellékelt Gyors üzembe helyezési útmutatóban találja. Ha elvesztette az útmutatót, letöltheti a következő címről: www.philips.com
A TV típusjelével megkeresheti a letölthető Gyors üzembe helyezési útmutatót.

Áramütés veszélye vagy tűzveszély

- Soha ne tegye ki a készüléket eső vagy víz közelségének. Soha ne helyezzen a készülék közelébe folyadékot tartalmazó edényt, például vázát.
Ha a készülékre vagy a készülékbe folyadék kerülne, azonnal húzza ki az elektromos hálózati csatlakozót.
Használat előtt vizsgáltsa meg a TV-készüléket a Philips TV vevőszolgálattal.
- Soha ne tegye ki a TV-készüléket, a távvezérlőt vagy az elemeket erős hő hatásának. Soha ne helyezze ezeket égő gyertya, nyílt láng vagy egyéb hőforrás közelébe vagy közvetlen napfényre.
- Soha ne helyezzen tárgyakat a készülék szellőzőibe vagy egyéb nyílásaiba.
- Soha ne helyezzen nehéz tárgyakat a tápkábelre.
- Soha ne erőltesse a csatlakozódugók csatlakoztatását vagy eltávolítását. A kilazult csatlakozódugók szikrát vagy tüzet okozhatnak. Ellenőrizze, hogy a tápkábel ne feszüljön meg a TV-képernyő elforgatásakor.
- A készülék áramellátásának megszüntetéséhez ki kell húznia a TV-készülék csatlakozódugóját. A kábel eltávolításakor soha ne a kábelt, hanem a csatlakozódugót fogja. Biztosítsa, hogy mindig hozzáférjen a csatlakozódugóhoz, a tápkábelhez és a fali aljzathoz.

Sérülésveszély vagy a TV károsodásának veszélye

- 25 kg-nál nagyobb tömegű TV-készülék felemeléséhez és közben történő szállításához két ember szükséges.
- Ha a készüléket állványra helyezi, kizárólag a készülékhez mellékelt állványt használja. Az állványt erősen rögzítse a TV-készülékhez.
A TV-készüléket olyan sima, vízszintes felületre helyezze, amely elbírja a készülék és az állvány súlyát.
- Falra szerelés esetén ügyeljen arra, hogy a fali tartó biztonságosan elbírja a TV-készülék és a kiegészítők súlyát. A TP Vision nem vállal felelősséget a helytelen falra rögzítésből adódó balesetekért, sérülésekért vagy kárért.
- A termék egyes részei üvegből készültek. A sérülések és károk elkerülése érdekében óvatosan kezelje a készüléket.

A TV-készülék károsodásának veszélye

Mielőtt csatlakoztatná a TV-készüléket a hálózati aljzathoz, győződjön meg arról, hogy a hálózati feszültség megfelel a TV-készülék hátulján feltüntetett értéknek. Eltérő feszültségérték esetén soha ne csatlakoztassa a TV-készüléket a hálózati aljzathoz.

Gyermekek sérülésének veszélye

Kövesse az alábbi óvintézkedéseket, nehogy a TV-készülék felboruljon, és gyermekek sérülését okozza.

- Soha ne helyezze a TV-készüléket olyan felületre, amely terítővel vagy más olyan anyaggal van leborítva, amely lerántható.
- Győződjön meg arról, hogy a TV-készülék egyik része sem lóg túl az alátámasztási felület szélén.
- Ha a TV-készüléket magas bútorra (pl. könyvespolcra) helyezi, győződjön meg arról, hogy mind a bútor, mind a TV-készülék rögzítve van a falhoz vagy más, alkalmas tárgyhoz.
- Tanítsa meg a gyermekeknek, hogy milyen veszélyekkel jár, ha a TV-készülék eléréséhez felmászna a bútorra.

Az elemek lenyelésének veszélye

A távvezérlő gombelemeket tartalmazhat, amelyeket kisgyermekek könnyedén lenyelhetnek. Ezeket az elemeket mindig tartsa a gyermekektől távol!

Túlmelegedés veszélye

A TV-készüléket soha ne helyezze túl szűk helyre. A megfelelő szellőzés érdekében mindig hagyjon legalább 10 cm szabad helyet a készülék körül. Ellenőrizze, hogy függöny vagy egyéb tárgy nem takarja-e el a készülék szellőzőnyílásait.

Villámlással kísért vihar esetén

Villámlással járó vihar előtt húzza ki a TV-készülék tápkábelét és az antennát.

Villámlással járó viharok közben soha ne érintse meg a TV-készülék részeit, a tápkábelt vagy az antennakábelt.

Halláskárosodás veszélye

Ne használja a fülhallgatót vagy a fejhallgatót nagy hangerővel vagy túl hosszú ideig.

Alacsony hőmérséklet

Ha a TV-készüléket 5 °C alatti hőmérsékleten szállítja, akkor a kicsomagolása után várjon, amíg a TV-készülék hőmérséklete eléri a környezet hőmérsékletét, és csak ezután dugja a TV-készülék tápkábelét a hálózati aljzatba.

Páratartalom

Ritkán, a hőmérséklettől és a páratartalomtól függően a TV üveg előlapjának belső oldalán kismértékű páralecsapódás fordulhat elő (egyes típusokon). Ennek megakadályozása érdekében ne tegye ki a TV-készüléket közvetlen napfénynek, hónek vagy magas páratartalomnak. Páralecsapódás esetén a jelenség a TV néhány órás működtetése után magától megszűnik.

A kicsapódott pára nem tesz kárt a TV-ben, és nem okoz hibát a működésében.

27.2

Képernyő ápolása

- A képernyőhöz soha ne érintsen tárgyakat, ne nyomja meg, ne dörzsölje vagy ütögesse.
- Tisztítás előtt húzza ki a dugót az aljzatból.
- A TV-készülék és a keret tisztításához puha, nedves kendőt használjon, és törölje le óvatosan. Ne érintse meg az Ambient Light LED-eket a TV-készülék hátoldalán. A készülék tisztításához soha ne használjon oldószereket, például alkoholt, vegyszereket vagy háztartási tisztítószeret.
- A deformálódás és a színvesztés elkerülése érdekében a vízcseppeket azonnal törölje le.
- Amennyire lehetséges, kerülje az állóképek megjelenítését. Az állóképek olyan képek, amelyek huzamosabb ideig a képernyőn maradnak. Állóképek pl. a képernyőn megjelenő menük, fekete sávok, a megjelenített idő stb. Ha az állókép vetítése nem kerülhető el, a képernyő megóvása érdekében csökkentse a kontrasztot és a fényerőt.

Használati feltételek, szerzői jogok és licencek

28.1

Használati feltételek

2014 © TP Vision Europe B.V. Minden jog fenntartva.

A terméket a TP Vision Europe B.V. vagy egyik leányvállalata – a dokumentumban a továbbiakban TP Vision – értékesíti, amely a termék gyártója. A TP Vision áll jót a TV-készülékért, amely mellé ezt a füzetet csomagolták. A Philips és a Philips pajzs emblémája a Koninklijke Philips N.V. bejegyzett védjegye.

A műszaki adatok előzetes figyelmeztetés nélkül változhatnak. Minden védjegy a Koninklijke Philips N.V. cég vagy a megfelelő jogbirtokos tulajdonában van. A TP Vision fenntartja a jogot, hogy a terméken anélkül hajtson végre módosításokat, hogy a korábbi gyártású termékeket ugyanúgy meg kellene változtatnia.

A TV-készülék mellé csomagolt írásos dokumentumok és a TV-készülék memóriájában tárolt vagy a Philips weboldaláról letöltött használati útmutató elegendő a rendszer rendeltetésszerű használatához.

A kézikönyvben található információk alapján biztosítható a rendszer rendeltetésszerű használata. Ha a terméket vagy annak egyes részeit nem a kézikönyvben ismertetett célra használják fel, meg kell győződni arról, hogy a felhasználási mód helyes, és a készülék alkalmas a célra. A TP Vision Europe B.V. garanciát vállal arra, hogy maga a termék nem sért az Amerikai Egyesült Államokban bejegyzett semmilyen szabadalmat. További garanciákat – sem kifejezett, sem beleértett garanciát – nem vállal. A TP Vision Europe B.V. nem tehető felelőssé sem a dokumentum tartalmának bármely hibájáért, sem a dokumentum tartalma által esetlegesen okozott hibákért. A Philipshez bejelentett hibákat a lehető leghamarabb feldolgozzuk és közzéteszük a Philips terméktámogató weboldalán. Garanciális feltételek Sérülésveszély, a TV-készülék károsodásának, illetve a garancia megszűnésének kockázata! Ne kísérelje meg a TV-készülék házilag javítását. A TV-készüléket és a tartozékokat csak a gyártó által meghatározott rendeltetésüknek megfelelően használja. A TV-készülék hátulján feltüntetett figyelmeztető jel elektromos áramütés veszélyét jelzi. Soha ne távolítsa el a TV-készülék burkolatát. Szervizelési vagy javítási igény esetén mindig lépjen kapcsolatba a Philips ügyfélszolgálatával. A kézikönyv által kifejezetten tiltott műveletek, a nem ajánlott vagy nem engedélyezett beállítások és összeszerelési eljárások érvénytelenítik a garanciát. Képpontjellemzők Ez az LCD/LED technológiájú termék nagyszámú színes képpontot alkalmaz. Bár legalább 99,999% effektív pixellel rendelkezik, a képnyomon előfordulhatnak folyamatosan sötét (fekete) vagy folyamatosan fényes (piros, zöld vagy kék) képpontok is. Ez a képnyomó

szerkezeti tulajdonsága (megfelel az iparágban elfogadott szabványoknak), és nem hiba. CE-megfelelőség A termék megfelel a 2006/95/EC (kisfeszültség), valamint a 2004/108/EC (EMC) és 2011/65/EU (ROHS) irányelv előírásaiban foglalt minden lényeges követelménynek és más vonatkozó rendelkezésnek. Az EMF-szabványoknak való megfelelés A TP Vision Europe B.V. számos olyan terméket gyárt és kínál vásárlóinak, amelyek, mint az elektronikus készülékek általában, elektromágneses jelek kibocsátására és vételére képesek. A Philips egyik leglényegesebb működési irányelve, hogy minden szükséges egészségi és biztonsági intézkedést megtesz termékeinek gyártása során, hogy ezzel megfeleljen az összes vonatkozó jogi előírásnak, valamint a termék gyártásakor érvényben lévő, elektromágneses mezőre vonatkozó (EMF) szabványoknak. A Philips olyan termékek fejlesztésére, gyártására és eladására kötelezte el magát, amelyeknek nincs ártalmas élettani hatásuk. A TP Vision kijelenti, hogy termékei megfelelő, rendeltetésszerű használat mellett a tudomány mai állása szerint biztonságosnak minősülnek. A Philips aktív szerepet vállal a nemzetközi EMF- és biztonsági szabványok előkészítésében, ami lehetővé teszi számára a szabványosításban várható további fejlesztések előrevetítését és azok beépítését termékeibe.

28.2

Szerzői jogok és licencek

HDMI



HDMI®

A „HDMI”, a „HDMI High-Definition Multimedia Interface” és a HDMI embléma a HDMI Licensing LLC védjegye vagy bejegyzett védjegye az Amerikai Egyesült Államokban és más országokban.

Dolby



Dolby®

A gyártás a Dolby Laboratories licence alapján történt. A „Dolby” és a kettős D szimbólum a Dolby Laboratories védjegyei.

DTS 2.0 + Digital Out™



DTS 2.0 + Digital Out™

A gyártás az USA 5,956,674; 5,974,380; 6,487,535 számú szabadalmi és más USA-beli és nemzetközi, kiadott és bejegyzés alatt lévő szabadalmak alapján történt. A DTS, a DTS szimbólum, illetve a DTS és a DTS szimbólum együtt bejegyzett védjegyek, a DTS 2.0+Digital Out pedig a DTS, Inc. védjegye. A termékhez szoftver is tartozik. © DTS, Inc. Minden jog fenntartva.

Skype



Skype™

© 2013 Skype vagy Microsoft. A Skype név, illetve a kapcsolódó védjegyek és logók, valamint az „S logó a Skype vagy a kapcsolódó szervezetek védjegyei.

A Skype a Skype vagy kapcsolódó vállalatának védjegye. Bár a termék tesztelve volt, és megfelelt az audio- és videominőségre vonatkozó tanúsítási követelményeinknek, a Skype, Skype Communications S.a.r.l. nem hagyta jóvá.

DLNA Certified® (DLNA tanúsítványú)



© 2013 Digital Living Network Alliance. Minden jog fenntartva.

© 2013 DLNA. Minden jog fenntartva.

DTV_i



A DTV_i márka és logó a Rio de Janeiro-i Püspöki Katolikus Egyetem (PUC-Rio) és a Paraíba Szövetségi Egyetem (UFPB) bejegyzett védjegye.

Java



A Java és a Javához kapcsolódó összes védjegy az Oracle vagy az Egyesült Államokban és más országokban működő leányvállalatainak bejegyzett védjegye.

Microsoft



Windows Media

A Windows Media a Microsoft Corporation védjegye vagy bejegyzett védjegye az Egyesült Államokban és/vagy más országokban.

Microsoft PlayReady

A tartalomtulajdonosok a Microsoft PlayReady™ tartalomelérési technológia segítségével védik szellemi termékeiket, ideértve a szerzői jogok által védett tartalmakat is.

Ez a készülék PlayReady technológia segítségével fér hozzá a PlayReady-védett tartalmakhoz és/vagy WMDRM-védett tartalmakhoz. Amennyiben a készülék nem tudja megfelelően érvényesíteni a tartalomhasználatra vonatkozó korlátozásokat, a tartalomgazdák kérhetik a Microsoft vállalattól, hogy vonja vissza a készülék PlayReady-védett tartalom kezelésére vonatkozó képességét. A visszavonás nem érinti a nem védett tartalmakat vagy egyéb hozzáférési technológiák által védett tartalmakat. A tartalomgazdák kérhetik a tartalmukhoz való PlayReady hozzáférés frissítését. Amennyiben Ön visszautasít valamely frissítést, nem fog tudni az adott frissítést igénylő tartalmakhoz hozzáférni.

Wi-Fi Alliance



A **Wi-Fi®**, a Wi-Fi CERTIFIED logó és a Wi-Fi logó a Wi-Fi Alliance bejegyzett védjegye. A **Wi-Fi CERTIFIED Miracast™** és a **Miracast™** a Wi-Fi Alliance védjegye.

MHEG szoftver

A televízióhoz („a termékhez”) tartozó, az interaktív televíziózást lehetővé tevő MHEG szoftver („a Szoftver”) szerzői jogainak tulajdonosa az S&T CLIENT SYSTEMS LIMITED („a Tulajdonos”). A szoftver használata kizárólag csak ezzel a termékkel együtt engedélyezett.

Kensington



A Kensington és a Micro Saver az ACCO World Corporation bejegyzett védjegye az Amerikai Egyesült Államokban, ezenkívül a világ számos országában be van jegyezve, illetve a bejegyzésére irányuló kérelem elbírálás alatt áll.

Egyéb védjegyek

Minden egyéb bejegyzett és be nem jegyzett védjegy az illető jogbirtokos tulajdonában van.

Tárgymutató

3

- 3D háttérvilágítás kontraszt 88
- 3D, 2D - 3D átalakítás 56
- 3D, egészségügyi figyelmeztetés 57
- 3D, optimális élmény 57

A

- A menü nyelve 37
- A TV órája 54
- A TV-készülék vagy az elemek kiselejtezése 101
- Aktív vezérlés 87
- Alkalmazás, galéria 77
- Alkalmazások, ajánlott 76
- Alkalmazások, kölcsönzött videók 77
- Alkalmazások, keresés 78
- Alkalmazások, megnyitás 80
- Alkalmazások, visszajelzés 82
- Alkalmazások, zárolás 84
- Ambilight+hue 96
- Ambilight, üzemmód 95
- Ambilight, fal színe 98
- Ambilight, ISF 98
- Ambilight, Lounge light 98
- Ambilight, TV elhelyezése 7
- Ambilight, TV kikapcsolása 98
- Antenna csatlakoztatása, tanácsok 12
- Antennacsatlakozó 8
- Audió-videó szinkronizálás 17
- Audio- és videotartalom szinkronizálása 19
- Automatikus 3D térhangzás 92
- Automatikus csatomafrisstítés 38
- Automatikus felirat-elcsúsztatás 14
- Automatikus hangerőszint-beállítás 93

É

- Élesség 88
- Élesség, kiváló felbontás 90
- Élesség, MPEG zavar elnyomása 90
- Élesség, ultra felbontás 90
- Élesség, zajcsökkentés 90

Ó

- Óra 56

B

- Be- és kikapcsolás 24
- Bekapcsolás 26
- Beszédnyelv 36
- Billentyűzet, csatlakoztatás 20
- Biztonsági utasítások 116
- Blu-ray lemez, csatlakoztatás 18
- Bolti elhelyezés 91

C

- CAM – feltételes hozzáférési modul 15
- CAM, telepítés 15
- CI+ 17
- Clear LCD 91
- Csatlakoztatási útmutató 12
- Csatoma zárolása 33

- Csatoma, állapot 34
- Csatoma, kedvenc 32
- Csatoma, opciók 36
- Csatoma, problémák 113
- Csatoma, váltás 32
- Csatomacsomag, frissítés 45
- Csatomacsomagok 45
- Csatomafrisstítési üzenet 40
- Csatomalista másolása 38
- Csatomalista másolása 39
- Csatomák átnevezése 33
- Csatomák, átnevezés 35
- Csatomák, frissítés 42
- Csökkentett hallóképességűeknek funkció 99
- Csökkentett látóképességűeknek 99

D

- Digitális szöveg 35
- DVB (digitális műsorszórás) 39
- DVB, beállítások 40
- DVI, csatlakoztatás 12

E

- EasyLink 14
- EasyLink, beállítások 16
- EasyLink, csatlakozás 14
- Eco beállítások 101
- Egér, csatlakoztatás 20
- Elalváskapcsoló 54
- Elhelyezkedés 93
- Energiafogyasztás, ellenőrzés 103
- Eredeti nyelv 38
- Erősítő, audiorendszer 93
- ESD 105
- Európai Ökocímke 101
- Európai energiacímke 101

F

- Facebook 75
- Fényérzékelő 90
- Fényerő 89
- Fényerő, márkajelzés 24
- Fényképek, diavetítés 60
- Fényképek, videók és zenei tartalmak 60
- Fényképezőgép, csatlakoztatás 21
- Fejhallg. hangerő 92
- Fejhallgató 22
- Feliratok 36
- Feliratok, rögzítés 65
- Feliratok, TV-műsor szüneteltetése 64
- Felvétel, amire szüksége lesz 19
- Felvétel, amire szüksége lesz 65
- Felvétel, azonnali rögzítés 65
- Felvétel, felvétel ütemezése 65
- Felvétel, felvett műsorok listája 65
- Felvétel, megtekintés 66
- Felvétel, Skype-hívások 71
- Frekvenciakeresés 40

G

Gamma 90
Gyermekzár kódja 35
Gyors képbeállítások 86

H

Hang leírása 101
Hang, problémák 114
Hangkommentár 103
Hangstílus 91
Használat befejezése 103
Hálózat, beállítások 10
Hálózat, DHCP 9
Hálózat, jelszó 11
Hálózat, problémák 10
Hálózat, statikus IP 13
Hálózat, vezeték nélküli 9
Hálózat, vezetékes 10
Hálózati frekvencia 40
Hálózati frekvencia üzemmód 40
Hálózati router 15
Háttérvilágítás kontraszt 90
Házimozirendszer, csatlakoztatás 16
Házimozirendszer, hang 95
Házimozirendszer, hangerő-kiegyenlítés 17
Házimozirendszer, problémák 17
Házimozirendszer, többcsatormós 17
HbbTV 37
HD Natural Motion 91
HDCP, másolásvédelem 16
HDMI ARC 12
HDMI CEC 16
HDMI csatlakozás, tanácsok 18
HDMI Ultra HD 12

I

Időzítő kikapcsolása 54
Igény szerinti TV 77
Incredible Surround 92
Infravörös érzékelő 29
Interaktív TV, amire szüksége van 39
Interaktív TV, ismertetés 37
Internetes memória, törlés 12
ISF® kalibrálás 88

I

iTV 39

J

Javítás 115
Játék 58
Játék vagy számítógép 91
Játék vagy számítógép, játék 60
Játékkonzol, csatlakoztatás 18
Jelsebesség 40
Jelsebesség üzemmód 42
JointSpace 81

K

Kapcsolat a Philips céggel 117
Kép, élesség 90
Kép, háttérvilágítás kontrasztja 92
Kép, problémák 113
Kép, szín 87
Képernyő ápolása 117
Képernyő kikapcsolása 105

Képernyő kikapcsolása 61
Képernyősűgő 114
Képstílus 87
Készlet 28
Kézi installálás 41
Kölcsönzött videók 79
Közös interfész (CI) foglalat 17
Kedvenc csatormák listája 34
Kontraszt 94
Kontraszt, dinamikus kontraszt 89
Kontraszt, fényérzékelő 92
Kontraszt, fényerő 91
Kontraszt, gamma 92
Kontraszt, kontraszt módok 89
Kontraszt, tökéletes kontraszt 89
Kontraszt, videokontraszt 89

L

Lejátszási formátumok 107
Lounge light 100

M

Magas hang 92
Márkajelzés, fényerő 26
Médiaszerverek, támogatott 109
Mélyhang 92
Miracast™ 61
Miracast, képernyő megosztása 62
Miracast, letiltás/feloldás 62
Miracast, megosztás leállítása 62
Mozgás, Clear LCD 93
Mozgás, HD Natural Motion 93
Mozgás, Perfect Natural Motion 91
MPEG zavar elnyomása 92
Multi room, beállítás 78
Multi room, használat 78
Multi room, ismertetés 78
Mutató, használat 29
Mutató, kikapcsolás 29
Mutató, sebesség 29
Mutató, tudnivalók 28
MyRemote alkalmazás, csatormásv 84
MyRemote alkalmazás, hálózat 81
MyRemote alkalmazás, JointSpace 83
MyRemote alkalmazás, letöltés 82
MyRemote alkalmazás, rögzítés 83
MyRemote alkalmazás, SimplyShare 82
MyRemote alkalmazás, tudnivalók 81
MyRemote alkalmazás, TV neve 82
MyRemote alkalmazás, TV-műsorkalauz 85
MyRemote alkalmazás, TV-nézés 84
MyRemote alkalmazás, vezérlés 84
MyRemote, Wi-Fi Smart Screen 84
Műhold, beállítás 44
Műhold, csatlakoztatás 8
Műhold, csatomafrissítés 47
Műhold, csatomalista 42
Műhold, csatormák átnevezése 46
Műhold, csatormák zárolása 43
Műhold, csomagok 47
Műhold, eltávolítás 46
Műhold, hozzáadás 46
Műhold, korhatár 44
Műhold, több vételi helyes egység 44
Műhold, Unicable 45

Műholdvevő, hallássérültek 47

N

Nézési távolság 9

Nyílt forráskódú szoftver 107

Nyelv, beszédnyelv 40

Nyelv, eredeti 42

Nyelv, menük és üzenetek 39

O

Online támogatás 115

Online TV 79

Opciók, egy csatomán 38

Optikai audiokimenet 13

P

Perfect Natural Motion 93

Philips hue 98

Piros gomb 41

Pixel Plus kapcsolat 18

PTA209, vezeték nélküli audioadapter 94

R

Rádiócsatorna 34

S

Súgó 116

SCART csatlakozás, tanácsok 13

Skype®-re, mi ez 67

Skype, amire szüksége lesz 67

Skype, automatikus bejelentkezés 72

Skype, új fiók 67

Skype, bejelentkezés 67

Skype, felvétel közben 73

Skype, hívás fogadása 75

Skype, kamera nagyítása, pártázása és döntése 73

Skype, kamera telepítése 67

Skype, kölcsönzött filmek és TV szüneteltetése funkció 77

Skype, menü 68

Skype, Microsoft-fiók 68

Skype, nem fogadott hívások 71

Skype, partnerek 69

Skype, videohívás 70

Smart TV, áttekintés 75

Smart TV, internet 86

Smart TV, ismertetés 75

Smart TV, kezdőoldal 77

Smart TV, megnyitás 77

Smart TV, PIN-kód 75

Smart TV, regisztráció 77

Surround üzemmód 94

Szülői minősítés 37

Szín 89

Szín, színhőmérséklet 88

Szín, színjavítás 88

Szoftver, aktuális verzió 105

T

Támogatás, online 117

Tápcsatlakozás 8

Távvezérlő, Azerty 28

Távvezérlő, ékezetek és szimbólumok 28

Távvezérlő, billentyűzet 27

Távvezérlő, mutató 30

Távvezérlő, nagybetű 28

Távvezérlő, párosítás 30

Távvezérlő, Qwerty 30

Távvezérlő, Qwerty és Azerty 27

Távvezérlő, Qwerty és cirill betűs billentyűzet 27

Teletext 37

Tevékenység jellege 93

Tiszta hangzás 93

TV elhelyezése 95

TV-hangszórók 95

TV-hálózat neve 14

TV-műsor szüneteltetése 66

TV-műsorkalauz 51

TV-műsorkalauz, óra 58

TV-nézés 36

Twitter 79

U

Ultra HD 4

Ultra HD, csatlakozás 14

Unicable 47

Univerzális hozzáférés 98

Univerzális hozzáférés, beszéd 99

Univerzális hozzáférés, Bővített hang 99

Univerzális hozzáférés, csökkent hallóképességek 101

Univerzális hozzáférés, hangeffektus 99

Univerzális hozzáférés, Hangszóró/fejhallgató 99

USB billentyűzet 22

USB egér 22

USB flash meghajtó, csatlakoztatás 21

USB merevlemez, csatlakoztatás 19

USB merevlemez, lemezterület 21

V

Vételi minőség 40

Vevőszolgálat 119

Vezeték nélküli hangszórók, csatlakoztatás 23

Vezeték nélküli hangszórók, eltávolítás 94

Vezeték nélküli hangszórók, kiválasztás 94

Vezeték nélküli hangszórók, mélynyomó beállítások 94

Vezeték nélküli hangszórók, további tudnivalók 96

Vezeték nélküli hálózat beállítása 17

V

vezetékes hálózat 12

V

Videók, lejátszás 61

Videoválasztás 40

Világháló 88

W

Wi-Fi 11

Wi-Fi Certified Miracast®; 63

Wi-Fi Smart Screen 86

Wi-Fi Smart Screen, csatomasáv 86

Wi-Fi Smart Screen, eszközsáv 85

WPS – PIN-kód 19

WPS – Wi-Fi Protected Setup 21

Y

YPbPr csatlakozás, tanácsok 13

Z

Zajcsökkentés 92

Zene, lejátszás 63



Contact information

Argentina

0800 444 7749

Buenos Aires 0810 444 7782

België / Belgique

070 700 035 (0,15€/min.)

Bosna i Hercegovina

033 941 251 (Lokalni poziv)

Brazil

0800 701 0245

Sao Paulo 2938 0245

България

02 4916 273 (Национален номер)

Česká republika

228880895 (Místní tarif)

Danmark

3525 8314

Deutschland

0180 501 04 69 (0,14€/Min.)

Ελλάδα

2111983028 (Εθνική κλήση)

España

902 88 10 83 (0,10€ + 0,08€/min.)

Estonia

6683061 (Kohalikud kõned)

France

01 57 32 40 50 (local)

Hrvatska

01 777 66 01 (Lokalni poziv)

Italia

0245 28 70 14 (chiamata nazionale)

Ireland

0818 210 140 (national call)

Northern Ireland

0844 338 04 88 (5p/min BT landline)

Казакстан

8 10 800 2000 00 04 (free)

Latvia

6616 3263 (Vietējais tarifs)

Lithuania

8 5 214 0293 (Vietinaiis tarifais)

Luxembourg / Luxemburg

2487 1100 (Nationale Ruf / appel national)

Magyarország

06 1 700 8151 (Belföldi hívás)

Nederland

0900 202 08 71 (0,10€/min.)

Norge

22 97 19 14

Österreich

0820 40 11 33 (0,145€/Min.)

Polska

22 397 15 04 (Połączenie lokalne)

Portugal707 78 02 25 (0,12€/min. - Móvel
0,30€/min.)**România**

031 6300042 (Tarif local)

Россия

8-800-22 00004 (бесплатно)

Suisse / Schweiz / Svizzera

0848 000 291 (0,081 CHF/Min.)

Србија

011 321 6840 (Lokalni poziv)

Slovakia

2 332 154 93 (Vnútroštátny hovor)

Slovenija

1 888 83 12 (Lokalni klic)

Suomi

09 88 62 50 40

Sverige

08 5792 9096 (lokalsamtal)

ประเทศไทย (Thailand)

02 652 7650

Türkiye

444 8 445

United Kingdom

0844 338 04 88 (5p/min BT landline)

Україна

0-800-500-480 (безкоштовно)

www.philips.com/support

Non-contractual images / Images non contractuelles / Außervertragliche Bilder

Specifications are subject to change without notice.

Philips and the Philips' shield emblem are registered trademarks of Koninklijke Philips N.V.

and are used under license from Koninklijke Philips Electronics N.V.

All registered and unregistered trademarks are property of their respective owners.

2014 © TP Vision Europe B.V. All rights reserved.

www.philips.com

