

1 Ek

Teletext sayfalarının büyütülmesi

Bu kullanıcı kılavuzundaki "Teletext sayfalarının büyütülmesi" bölümünde teletext sayfalarını büyütmek için **OPTION** tuşuna basmanız gerektiği belirtilir.

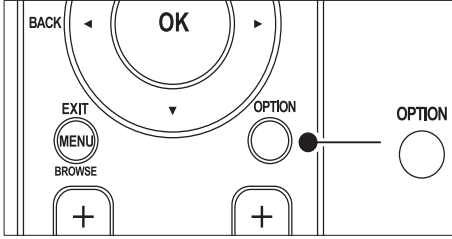

TV yazılımı (64.67.3 sürümüne veya daha üstüne) güncellendikten sonra, **OPTION** tuşu teletext sayfalarını büyütmek için kullanılamaz. Teletext sayfalarını büyütmek için orijinal talimatlar yerine aşağıdaki talimatları kullanın:

- 1 **TELETEXT** tuşuna basın ve bir teletext sayfası seçin.
- 2 Sayfanın üst bölümünü büyütmek için **[4:3]** (**Resim formatı**) tuşuna basın.

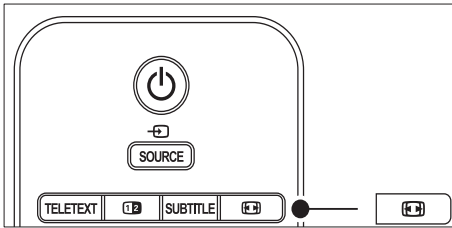

- 3 Sayfanın büyütülmüş alt kısmını görüntülemek için tekrar **[4:3]** (**Resim formatı**) tuşuna basın.
- 4 Büyütülmüş sayfayı kaydırmak için **▲▼** tuşuna basın.
- 5 Normal sayfa boyutuna geri dönmek için **[4:3]** (**Resim formatı**) tuşuna tekrar basın.

Çift ekranlı teletext kullanımı

Bu kullanıcı kılavuzundaki "Çift ekranlı teletext kullanımı" bölümünde, çift ekranlı teletext özelliği etkin durumdayken normal teletexti görüntülemek için **[2]** **Dual screen** tuşuna basmanız gerektiği belirtilir.

TV yazılımı (64.67.3 sürümüne veya daha üstüne) güncellendikten sonra, **[2]** **Dual screen** tuşu normal teletext sayfalarını görüntülemek için kullanılamaz.

Orijinal talimatlar yerine aşağıdakileri kullanın:

- 1 Çift ekranlı teletexti etkinleştirmek için uzaktan kumanda üzerindeki **[2]** **Dual screen** tuşuna basın.
- 2 Teletextten çıkmak için **[2]** **Dual screen** tuşuna tekrar basın.

Register your product and get support at

www.philips.com/welcome



TR KULLANIM KILAVUZU

PHILIPS



Österreich	0810 000205	€0.07 pro Minute
België/Belgique	078250145	€0.06 Per minuut/Par minute
България	+3592 489 99 96	Местен разговор
Hrvatska	01 3033 754	Lokalni poziv
Česká republika	800142840	Bezplatný hovor
Danmark	3525 8759	Lokalt opkald
Suomi	09 2311 3415	paikallispuhelu
France	0821 611655	€0.09 Par minute
Deutschland	01803 386 852	€0.09 pro Minute
Ελλάδα	0 0800 3122 1280	Κλήση χωρίς χρέωση
Magyarország	0680018189	Ingyenes hívás
Ireland	0800 055 6882	Free call
Italia	848390207	€0.08 Al minuto
Luxemburg/ Luxembourg	40 6661 5644	Ortsgespräch/ Appel local
Nederland	0900 8407	€0.10 Per minuut
Norge	2270 8111	Lokalsamtale
Polska	0223491504	połączenie lokalne
Portugal	2 1359 1442	Chamada local
România	1-203-2060	Apel local
Россия	(495) 961-1111	Местный звонок
Србија	+381 114 440 841	Lokalni poziv
Slovensko	0800 004537	Bezplatný hovor
Slovenija	01 280 95 22	lokalni klic
España	902 888 784	€0.10 Por minuto
Sverige	08 5792 9100	Lokalsamtal
Suisse/Schweiz/ Svizzera	0844 800 544	Appel local/Ortsgespräch/ Chiamata locale
Türkiye	0800 261 3302	Şehir içi arama
United Kingdom	0870 900 9070	Local call
Україна	044 254 2392	Місцевий виклик

This information is correct at the time of press. For updated contact information, refer to www.philips.com/flavors.

İçindekiler

1	Önemli	3
1.1	Güvenlik	3
1.2	Ekran bakımı	4
1.3	Çevre	4
2	TV'niz	5
2.1	TV hakkında genel bilgiler	5
3	Başlarken	7
3.1	TV'nin yerleştirilmesi	7
3.2	TV'nin duvara monte edilmesi	7
3.3	Anten kablosunun bağlanması	8
3.4	Elektrik kablosunun bağlanması	9
3.5	Uzaktan kumanda pillerinin takılması	9
3.6	TV'nin açılması	9
3.7	İlk ayarlar	10
4	TV'nizin kullanımı	11
4.1	TV'nizin açılıp kapanması veya bekleme moduna geçirilmesi	11
4.2	TV izleme	12
4.3	4.3 DVB-C ve DVB-T kanal ağlarına erişim	12
4.4	Teletext kullanımı	13
4.5	Ambilight kullanımı	13
5	TV'nizin özelliklerinden daha fazla yararlanma	14
5.1	Uzaktan kumanda hakkında genel bilgiler	14
5.2	TV menülerinin kullanımı	16
5.3	Görüntü ve ses ayarlarının yapılması	18
5.4	Ambilight ayarlarının yapılması	22
5.5	LightGuide parlaklığının ayarlanması	22
5.6	Alışveriş veya Home moduna geçiş	23
5.7	Gelişmiş teletext özelliklerinin kullanımı	23
5.8	Favori listelerinin oluşturulması	25

5.9	Elektronik Program Kılavuzunun Kullanımı	26
5.10	Zamanlayıcılar ve Çocuk kilidinin kullanımı	27
5.11	Altyazı kullanımı	28
5.12	Fotoğraf görüntüleme ve müzik dinleme	29
5.13	Dijital radyo kanallarını dinleme	31
5.14	TV yazılımının güncellenmesi	31

6	Kanalları kurma	33
6.1	Kanalları otomatik kurma	33
6.2	Kanalların manuel olarak ayarlanması	34
6.3	Kanalların tekrar adlandırılması	35
6.4	Kanalların kaldırılması veya tekrar kurulması	35
6.5	Kanalların tekrar düzenlenmesi	35
6.6	Kanal listesinin manuel olarak güncellenmesi	36
6.7	Dijital sinyal alışının test edilmesi	36
6.8	Sunum başlatma	36
6.9	TV'nin fabrika ayarlarına sıfırlanması	36

7	Aygıtların bağlanması	37
7.1	Bağlantı hakkında genel bilgiler	37
7.2	Bağlantı kalitesinin seçilmesi	38
7.3	Aygıtların bağlanması	40
7.4	Cihazların ayarlanması	44
7.5	Philips EasyLink kullanımı	45
7.6	TV'nizi dijital servisler için hazırlayın	46

8	Teknik özellikler	47
----------	--------------------------	-----------

9	Sorun giderme	48
----------	----------------------	-----------

10	Dizin	51
-----------	--------------	-----------

2008 © Koninklijke Philips Electronics N.V. Tüm hakları saklıdır. Teknik özellikler uyarı yapılmaksızın değiştirilebilir. Ticari markalar, Koninklijke Philips Electronics N.V. şirketi veya sahiplerinin malıdır.

Philips, daha önceden gerekli tedbirleri sağlamak zorunda olmadan istediği zaman ürünleri değiştirme hakkını saklı tutmaktadır.

Bu kılavuzda bulunan içeriğin, sistemin kullanım amacına uygun olduğu düşünülmektedir. Ürün veya ayrı modül veya prosedürleri burada belirtilen amaçlar dışında kullanılırsa geçerlilik ve uygunlukları onaylanmalıdır. Philips, içeriğin ABD patent yasalarını ihlal etmediğini garanti etmektedir. Başka herhangi bir dolaylı ya da dolaysız garanti verilmemektedir.

Garanti

Hiçbir parça kullanıcı tarafından tamir edilebilir nitelikte değildir. Ürünün kapaklarını çıkarmayın. Onarım işlemleri sadece Philips Servis Merkezleri ve resmi onarım mağazaları tarafından gerçekleştirilmelidir. Aksi takdirde dolaylı ya da dolaysız tüm garantilerin geçersiz olmasına neden olacaktır. Bu kılavuzda açıkça yasaklanmış her türlü işlem, tavsiye edilmeyen veya izin verilmeyen tüm ayar veya montaj prosedürleri garantinin geçersiz olmasına neden olacaktır.

Piksel özellikleri

Bu LCD ürününde yüksek sayıda renkli piksel bulunmaktadır. Etkin pikselleri %99,999 üzerinde olsa da siyah veya parlak noktalar (kırmızı, yeşil veya mavi) ekranınızda görünebilir. Bu, ekranın yapısal özelliğidir (yaygın sektör standartlarına uygundur) ve bir anıza değildir.

Açık kaynaklı yazılımlar

Bu televizyon açık kaynaklı yazılımlar içermektedir. Philips, yazılım değişimi için genel olarak kullanılan bir ortamda uygun kaynak kodunun

makine tarafından okunabilen bir kopyasını talep üzerine fiziksel kaynak dağıtımından daha fazla olmayan bir maliyetle sağlayacaktır.

Bu tedarik söz konusu ürünün satın alma tarihinden sonraki 3 yıllık dönem boyunca geçerlidir. Kaynak kodunu almak için aşağıdaki adrese mektup gönderin

Philips Consumer Lifestyle Development Manager
LoB Mainstream Displays
620A Lorong 1, Toa Payoh
Singapore 319762

EMF uyumluluğu

Koninklijke Philips Electronics N.V. herhangi bir elektronik alet gibi, genel anlamda elektromanyetik sinyaller yayma ya da alma yeteneğine sahip tüketicileri hedefleyen birçok ürün üretir ve satar.

Philips'in en önemli Çalışma Prensiplerinden biri, ürünleri için gerekli tüm sağlık ve güvenlik tedbirlerini almak, yasal gerekliliklerle uyum içinde olmak ve ürünlerin üretim tarihinde geçerli olan EMF standartlarına uymaktır.

Philips, sağlık açısından zararlı etkileri bulunmayan ürünler geliştirmekte, üretmekte ve pazarlamaktadır.

Philips, tüm ürünlerinin kullanım amaçları doğrultusunda kullanılmaları durumunda, günümüzdeki bilimsel verilere göre güvenli olarak kullanılacaklarını onaylar.

Philips uluslararası EMF ve güvenlik standartlarının geliştirilmesinde etkin bir rol oynadığından, standartlaşma konusundaki gelişmeleri ürünlerine hızlı bir şekilde yansıtılmaktadır.

Şebeke sigortası (sadece İngiltere)

Bu TV'de onaylanmış bir kalıp fiş bulunmaktadır. Şebeke sigortasını değiştirmek gerektiğinde bu, fiş üzerinde belirtilenle aynı değerle (örneğin 10A) bir sigortayla değiştirilmelidir.

1. Sigorta kapağı ve sigortayı değiştirin.
2. Yeni sigorta BS 1362 ile uyumlu ve ASTA onay işaretini taşıyor olmalıdır. Sigortanın kaybedilmesi durumunda doğru tip sigortayı bulmak için bayinizle iletişim kurun.
3. Sigorta kapağını geri takın.

EMC direktifine uygunluğu korumak amacıyla bu ürün üzerindeki elektrik fişi elektrik kablosundan ayrılmamalıdır.

Telif Hakkı



VESA, FDMI ve VESA Montaj Uyumluluk logosu Video Elektronik Standartları Birliğinin ticari markasıdır.



Dolby Laboratories lisansı ile üretilen 'Dolby', 'Pro Logic' ve çift D simgesi DD, Dolby Laboratories'in ticari markasıdır.



BBE Sound, Inc lisansı ile üretilmektedir; BBE, Inc tarafından 5510752.5736897 patent numaralarıyla lisansı alınmıştır; BBE ve BBE simgeleri, BBE Sound Inc.'in tescilli ticari markasıdır.

Windows Media, ABD ve/veya diğer ülkelerde Microsoft Corporation'ın tescilli ticari markası veya ticari markasıdır.

© Kensington ve Micro Saver, ACCO World Corporation'ın ABD'de kayıtlı ticari markaları ve diğer ülkelerde kayıt başvurusu yapılmış ve beklemede olan ticari markalarıdır; Diğer tüm tescilli veya tescilsiz ticari markalar, sahiplerinin mülküdür.

1 Önemli

Bu ürünü satın aldığınız için tebrikler, Philips'e hoş geldiniz!

Ürünü kullanmaya başlamadan önce bu kullanım kılavuzunu okuyun.

Bu bölüme büyük dikkat gösterin ve güvenlik ve ekran bakımı talimatlarını uygulayın. Bu talimatlara uyulmaması nedeniyle oluşan hasarlar için ürün garantisini geçerli olmayacaktır.

Philips'in sunduğu destekten tam olarak yararlanmak için, ürününüzü www.philips.com/welcome adresinde kaydedtirin.

TV'nizin model ve seri numarası, TV'nin yan ve arka taraflarında ve ayrıca ambalajda bulunabilir.

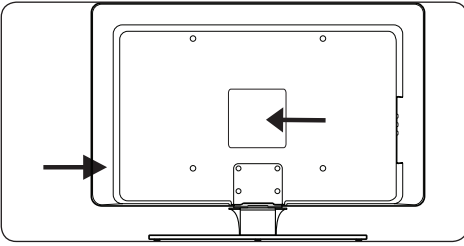

1.1 Güvenlik

- 25 kilodan (55lb) fazla bir ağırlığa sahip bu TV'yi kaldırmak ve taşımak için iki kişi gerekmektedir. TV'nin düzgün şekilde taşınmaması ciddi yaralanmalara neden olabilir.
- TV'nin çok düşük sıcaklıklarda (5°C'den düşük) aktarılması durumunda kutuyu açın ve ambalajı açmadan önce TV'nin oda sıcaklığına kadar ısınmasını bekleyin.
- Kısa devreyi önlemek için TV, uzaktan kumanda veya uzaktan kumanda pillerini yağmur veya suya maruz bırakmayın.
- TV'nin üst kısmı veya yakınlarına su ya da diğer sıvılarla dolu kaplar koymayın. TV'nin üzerine sıvı dökülmesi elektrik çarpmasına neden olabilir. TV üzerine sıvı dökülmesi

durumunda TV'yi çalıştırmayın. TV'nin elektrik prizi bağlantısını kesin ve kalifiye bir teknisyenin kontrol etmesini sağlayın.

- Yangın veya elektrik çarpması riskini önlemek için TV, uzaktan kumanda veya uzaktan kumanda pillerini açık ateş kaynakları (örneğin yanan mumlar) ve doğrudan güneş ışığı dahil olmak üzere diğer ısı kaynaklarının yakınına koymayın.
- TV'yi kitaplık gibi dar alanlara monte etmeyin. Havalandırma amacıyla TV etrafında en az 10cm (dört inç) boşluk bırakın. Hava akışının engellenmediğinden emin olun.
- TV'yi düz, sert bir yüzeye yerleştirmeniz durumunda sadece ürünle birlikte sağlanan standı kullanın. Stand, TV'ye düzgün şekilde vidalanmamışsa TV'yi oynatmayın.
- TV'nin duvara montajı sadece kalifiye personel tarafından gerçekleştirilmelidir. TV sadece uygun duvar braketiyle TV'nin ağırlığını taşıyabilecek bir duvara monte edilmelidir. Uygun olmayan şekilde duvara monte edilmesi ciddi yaralanma veya hasara neden olabilir. TV'yi kendiniz onarmaya çalışmayın.
- TV, döner taban veya döner kola monte edilmişse TV döndürüldüğünde güç kablosunun gerilmediğinden emin olun. Güç kablosunun gerilmesi bağlantıların gevşemesine ve kıvılcım veya yangına neden olabilir.
- Şimşekli fırtınalarda TV'nin elektrik prizi ve anten bağlantılarını çıkarın. Şimşekli fırtınalarda TV'nin hiç bir kısmına, elektrik kablosu veya anten kablosuna dokunmayın.
- TV'nin elektrik şebekesiyle bağlantısının kolayca kesilebilmesi için elektrik kablosuna erişebildiğinizden emin olun.
- TV'nin elektrik priziyle bağlantısını keserken aşağıdakilerden emin olun:
 1. TV'yi ve sonra da şebeke elektriğini kapatın (mümkünse).
 2. Elektrik fişini elektrik prizinden çıkarın.

3. Elektrik prizini, TV'nin arkasındaki güç konektöründen çıkarın. Elektrik kablosunu mutlaka fiş kısmından tutup çıkarın. Kabloyu çekmeyin.

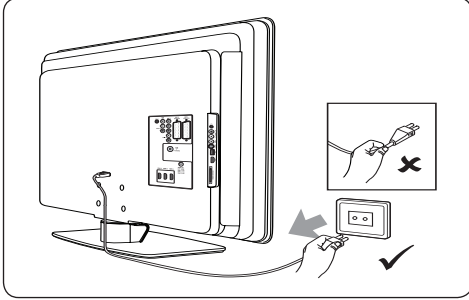

- Kulaklıklarınızın ses seviyesi çok yüksek ayarlanması kalıcı işitme kaybına neden olabilir. Yüksek ses seviyesi zaman içinde normal gelse de işitmenize zarar verebilir. İşitme duyurunuzu korumak için kulaklıkları yüksek ses düzeyiyle kullandığınız süreyi kısıtlayın.

1.2 Ekran bakımı

- Ekranı temizlemeden önce TV'yi kapatın ve elektrik kablosunu çıkarın. Ekranı yumuşak, kuru bir bezle silin. Ekranı zarar verme riski taşıdıkları için ev tipi temizlik deterjanları gibi malzemeleri kullanmayın.

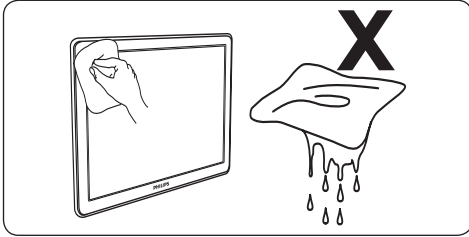

- Deformasyon veya renk solmasını önlemek için su damlalarını en kısa sürede silin.
- Ekranı kalıcı hasar bırakma riski taşıdığı için ekrana sert nesnelere dokunmayın, vurmayın ve ekranı itmeyin, ovalamayın.
- Mümkün olan durumlarda uzun bir süre boyunca ekranda kalan sabit görüntülerden kaçının. Örnek olarak ekran menüleri, teletext sayfaları, siyah çubuklar veya

borsa sayfası çizelgeleri verilebilir. Sabit görüntü kullanmanız gerekiyorsa ekrana zarar gelmemesi için ekran kontrastı ve parlaklığını düşürün.

1.3 Çevre

Ambalajların geri dönüştürülmesi

Bu ürünün ambalajı geri dönüştürülecek şekilde tasarlanmıştır. Ambalajın nasıl geri dönüştürüleceği hakkında bilgi için yerel yetkilerle iletişim kurun.

Kullanılmış ürünün atılması

Ürününüz, geri dönüşüme tabi tutulabilen ve yeniden kullanılabilen, yüksek kalitede malzeme ve parçalardan üretilmiştir. Çarpı işaretli tekerlekli çöp kutusu işaretli etiket yapııştırılmış ürün, söz konusu ürünün 2002/96/EC sayılı Avrupa Yönergesi kapsamında olduğu anlamına gelir.



Kullanılmış ürününüzü normal çöplerinizle birlikte atmayın. Ürünün güvenli şekilde atılması hakkında bilgi için bayinizle iletişim kurun. Çöplerin denetimsiz olarak atılması hem çevre hem de insan sağlığına zararlıdır.

Kullanılan pillerin atılması

Ürünle birlikte sağlanan piller cıva veya kadmiyum içermemektedir. Ürünle birlikte sağlanan ve tüm diğer pilleri bulduğunuz bölgedeki düzenlemelere uygun olarak atın.

Güç tüketimi

TV, çevreye etkiyi en az düzeye indirmek için bekleme modunda minimum enerji harcar. Aktif güç tüketimi, TV'nin arka kısmında görüntülenmektedir.

Daha fazla ürün spesifikasyonu için www.philips.com/support adresinde ürün broşürüne başvurun.

2 TV'niz

Bu bölümde sık kullanılan TV kontrolleri ve fonksiyonları hakkında genel bilgiler sağlanmaktadır.

2.1 TV hakkında genel bilgiler

Yan kontroller ve göstergeler

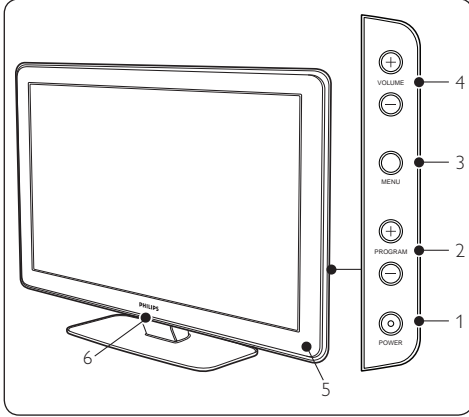

1. **GÜÇ**
2. **PROGRAM +/-**
3. **MENU**
4. **SES DÜZEYİ +/-**
5. Bekleme modu göstergesi/Uzaktan kumanda sensörü
6. LightGuide

Yan konektörler

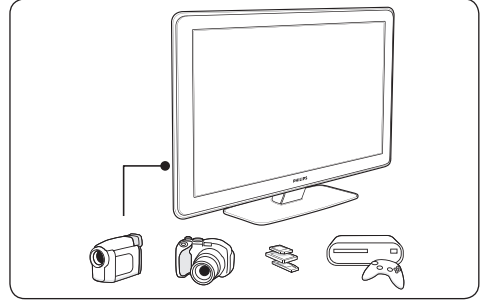

Kamera veya yüksek tanımlı oyun konsolu gibi mobil aygıtlarla bağlantı için TV'nin yan tarafındaki konektörleri kullanın. Ayrıca, kulaklık veya USB bellek cihazı da bağlayabilirsiniz.

Arka konektörler

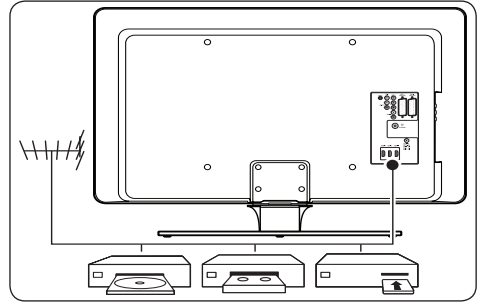

Anten ve yüksek tanımlı disk oynatıcı, DVD oynatıcı veya VCR gibi kalıcı cihazları bağlamak için TV'nin arka tarafındaki konektörleri kullanabilirsiniz.

Not

Bağlantılar hakkında daha fazla bilgi için, bkz. Bölüm 7 Aygıtların bağlanması.

Uzaktan Kumanda

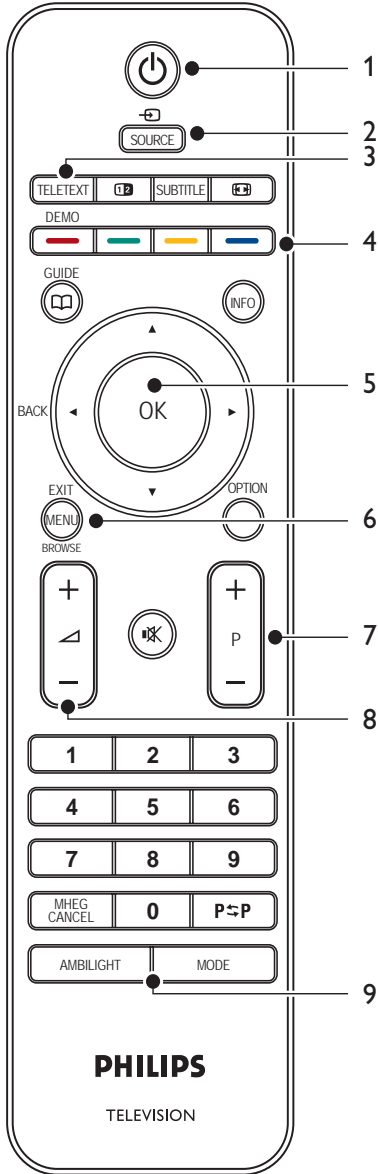

1. **STANDBY**
2. **SOURCE**
3. **TELETEXT**
4. **RENKLİ TUŞLAR**
Soldan sağa: Kırmızı, yeşil, sarı, mavi
5. **GEZİNME TUŞLARI**
Yukarı ▲, Aşağı ▼, Sol ◀, Sağ ▶, **OK**
6. **MENU**
7. **PROGRAM +/-**
8. **SES DÜZEYİ +/-**
9. **AMBILIGHT**

Uzaktan kumanda hakkında daha fazla bilgi için, bkz. Bölüm 5.1 Uzaktan kumanda hakkında genel bilgiler.

3 Başlarken

Bu bölümde, TV'yi yerleştirmeniz ve monte etmeniz hakkında yardım sağlanmakta ve *Hızlı Başlangıç Kılavuzu* içinde sağlanan bilgileri genişletmektedir.

Not

Standa montaj talimatları için *Hızlı Başlangıç Kılavuzu'*na başvurun.

3.1 TV'nin yerleştirilmesi

Bölüm 1.1 içinde verilen güvenlik talimatlarının okunması ve anlaşılmasına ek olarak TV'yi yerleştirmeden önce aşağıdaki hususları da hesaba katın:

- TV izleme için ideal görüntüleme mesafesi ekran boyutunun üç katıdır.
- TV'yi, ışık ekran üzerine düşmeyecek şekilde yerleştirin.
- TV'yi yerleştirmeden önce aygıtları bağlayın.
- TV'nin arka tarafında bir Kensington Security Slot bulunmaktadır.

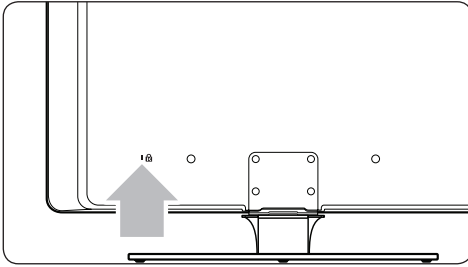

Hırsızlığa karşı bir Kensington kilidi (sağlanmamaktadır) kullanacaksanız kilidin kolay bir şekilde bağlanabilmesi için TV'yi sabit bir nesneye (örneğin bir masa) yakın bir şekilde konumlandırın.

- En iyi Ambilight etkisi için TV'yi duvardan 10 - 20cm (4-8 inç) uzaklığa yerleştirin. Ambilight kısık ışıklı odalarda en iyi sonucu verir

3.2 TV'nin duvara monte edilmesi

UYARI

TV'nin duvara montajı sadece kalifiye personel tarafından gerçekleştirilmelidir. Koninklijke Philips Electronics N.V. kaza veya yaralanmayla sonuçlanan düzgün gerçekleştirilmemiş montajlar için herhangi bir sorumluluk taşımamaktadır.

Adım 1 VESA uyumlu bir duvar braketi satın alın

TV ekranınızın boyutuna bağlı olarak aşağıdaki duvar braketlerinden birini satın alın:

TV ekran boyutu (inç/cm)	VESA uyumlu duvara montaj braketi tipi (milimetre)	Özel talimatlar
32"/81cm	Ayarlanabilir 300 x 300	VESA uyumlu braket, TV'ye sabitlenmeden önce 200 x 300 olarak ayarlanmalıdır
37"/94cm	Sabit 300 x 300	Hiçbiri
42"/107cm veya daha büyük	Sabit 400 x 400	Hiçbiri

Adım 2 TV standını çıkarın

Not

Bu talimatlar sadece montaj standlı TV modelleri için geçerlidir. TV standınız monte edilmemişse Adım 3 Kabloların bağlanması kısmına geçin.

1. TV'yi dikkatli bir şekilde yumuşak bir bezle kaplı düz ve sabit bir yüzeye yüzüstü şekilde yerleştirin. Bezin, ekranı korumak için yeterince kalın olduğundan emin olun.

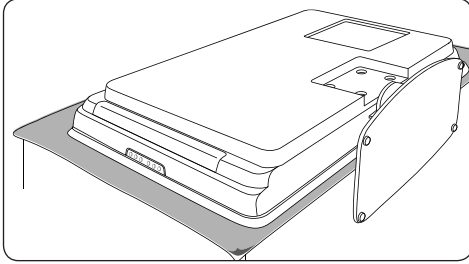

2. Yıldız uçlu bir tornavida (sağlanmamaktadır) kullanarak standı TV'ye sabitleyen dört cıvataları sökün.

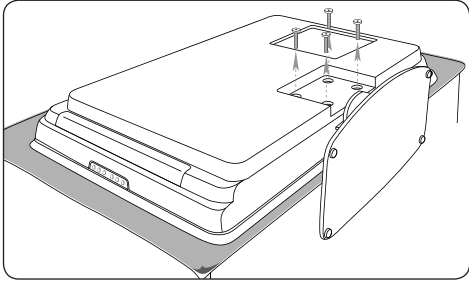

3. Standı TV'nin alt kısmında çekin. İleride kullanma ihtimali nedeniyle stand ve vidaları güvenli bir konuma yerleştirin.

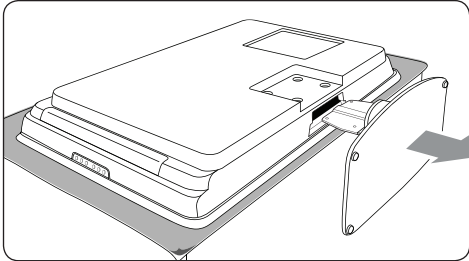

Adım 3 VESA uyumlu duvar braketini TV'ye sabitleyin

1. TV'nin arka tarafındaki dört montaj somununu bulun.

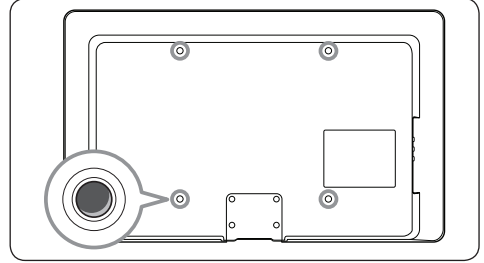

2. VESA uyumlu duvar braketinizle birlikte sağlanan talimatları uygulayın.

Not

VESA uyumlu duvar braketini TV'nize sabitlerken, 32 inç modeller için M6 cıvatalar, daha büyük modeller için ise M8 cıvatalar kullanın (cıvatalar ürünle birlikte verilmemektedir).

3.3 Anten kablosunun bağlanması

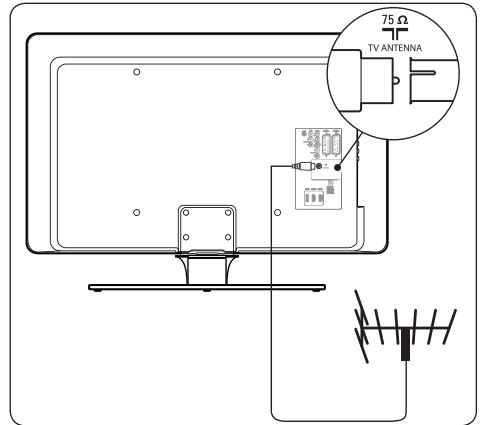

1. TV'nin arkasındaki **TV ANTENNA** konektörünü bulun.
2. Anten kablosunun (sağlanmamaktadır) bir ucunu **TV ANTENNA** konektörüne bağlayın. Anten kablosu uymazsa bir adaptör

kullanın.

3. Anten kablosunun diğer ucunu anten çıkışına bağlayın ve kablunun her iki uçta da sıkı şekilde sabitlenmiş olduğundan emin olun.

3.4 Elektrik kablosunun bağlanması

⚠ UYARI

Şebeke geriliminin TV'nin arka kısmında yazılı olan gerilimle aynı olduğundan emin olun. Gerilim değeri farklıysa elektrik kablosunu bağlamayın.

Elektrik kablosunu bağlamak için

ⓘ Not

Elektrik konektörünün konumu TV modeline göre farklıdır.

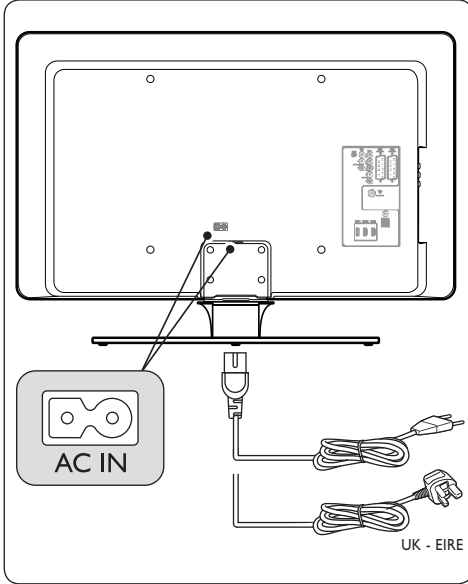

1. TV'nizin arka veya alt kısmında yer alan **AC IN** elektrik konektörünü bulun.
2. Elektrik kablosunu **AC IN** elektrik konektörüne bağlayın.
3. Elektrik kablosunu elektrik prizine takın ve kablunun her iki uçta da sabitlenmiş

olduğundan emin olun.

3.5 Uzaktan kumanda pillerinin takılması

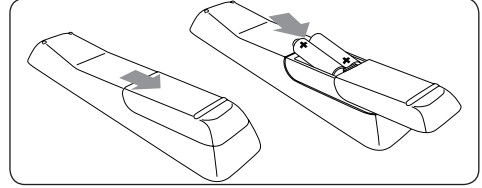

1. Uzaktan kumandadaki pil kapağını geriye doğru kaydırın.
2. Sağlanan iki pili takın (Boyut AAA, Tip LR03). Pillerin + ve - uçlarının bölme içindeki işaretlerle uygun olduğundan emin olun.
3. Kapağı kaydırarak kapatın.

ⓘ Not

Uzaktan kumanda uzun süre kullanılmayacağına pilleri çıkarın.

3.6 TV'nin açılması

TV'yi ilk kez açtığınızda elektrik kablosunun düzgün bir şekilde bağlanmış olduğundan emin olun. Hazır olduğunda elektrik prizini açın (elektrik anahtarı varsa) ve sonra TV'nin yan tarafındaki **POWER** düğmesine basın.

ⓘ Not

Bazı TV modelleri, iki üç saniye boyunca **POWER** düğmesine basılı tutmanızı gerektirir. TV'nizin açıldığını bildiren bir bip sesi duyulacaktır. TV'nizin açılması 15 saniye kadar sürebilir.

3.7 İlk ayarlar

1. TV ilk açıldığında, bir dil seçimi menüsü görüntülenir.



Dilinizi seçin ve TV'nin ayarlanmasıyla ilgili ekranda görüntülenen talimatları uygulayın.

⚠ Not

DVB-C mevcutsa, **Anten** veya **Kablo** arasında seçim yapmanız istenir. **Anten** DVB-T kanallarının kurulması için kullanılır. **Kablo** DVB-C kanallarının kurulması için kullanılır.

⚠ DİKKAT

Zorunlu olmadıkça **DVB-C Ayarlar** değiştirmeyin.

⚙ İpucu

Kanalları, *Bölüm 6 Kanalların ayarlama* içinde anlatıldığı gibi tekrar ayarlayabilirsiniz.

4 TV'nizin kullanımı

Bu bölüm, temel TV işlemlerini gerçekleştirme konusunda size yardım sağlamaktadır. Gelişmiş TV işlemleri hakkında talimatlar *Bölüm 5 TV'nizin tüm fonksiyonlarından faydalanma.*

4.1 TV'nizin açılıp kapanması veya bekleme moduna geçirilmesi

4.1.1 TV'nizin açılması

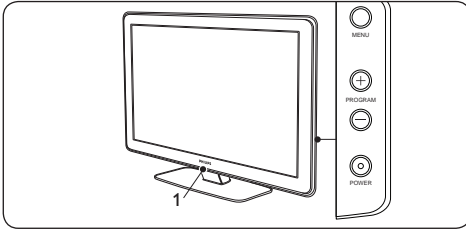

- LightGuide (1) kapalıysa TV'nin yan tarafında **POWER** düğmesine basın. LightGuide, başlatılırken yanıp söner ve TV'niz kullanıma hazır olduğunda tamamen açılır.

4.1.2 TV'nizin kapatılması

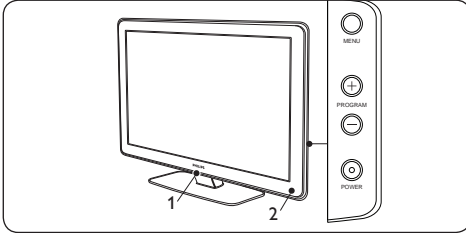

- TV'nin yan tarafında **POWER** düğmesine basın. Hem LightGuide (1) hem de bekleme modundaki gösterge (2) kapanır.

4.1.3 TV'nizin bekleme moduna geçirilmesi

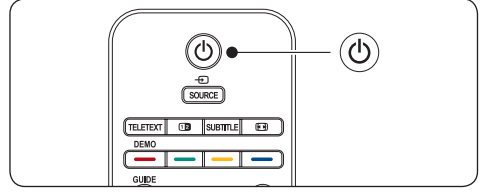

- Uzaktan kumanda üzerinde **STANDBY** tuşuna basın. LightGuide kapanır ve bekleme göstergesi yanar (kırmızı).

❁ İpucu

TV'niz bekleme modunda her ne kadar çok az güç harcarsa da elektrik kablosu bağlı olduğu sürece enerji tüketmeye devam eder. Uzun süre boyunca kullanılmayacağı zaman TV'yi kapatın ve elektrik prizi bağlantısını çıkarın.

4.1.4 TV'nin bekleme modundan açılması

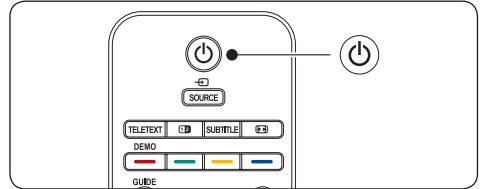

- Bekleme göstergesi açıksa (kırmızı), uzaktan kumanda üzerindeki **STANDBY** tuşuna basın.

⊖ Not

Uzaktan kumandayı bulamıyorsanız ve TV'yi bekleme modundan açmak istiyorsanız TV'nin yan tarafındaki **POWER** düğmesine basın. Bu, TV'nizin kapatılmasına neden olacaktır. TV'yi yeniden açmak için **POWER** düğmesine tekrar basın.

4.2 TV izleme

4.2.1 Kanal deęiřtirme

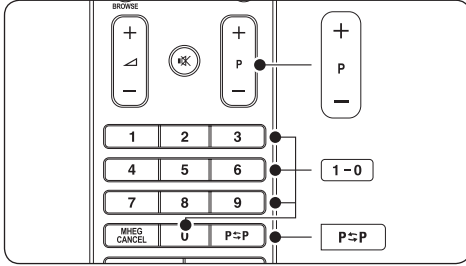

- Uzaktan kumanda üzerinde bir sayıya (1 - 999) veya **P +/-** tuşuna basın.
- TV'nin yan tarafındaki **PROGRAM +/-** düęmesine basın.
- Önceden görüntülenen TV kanalına geri dönmek için uzaktan kumanda üzerindeki **P=P** tuşuna basın.

4.2.2 Kanal deęiřtirme (dijital alıcı)

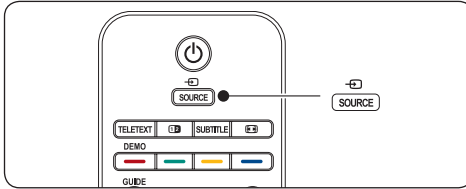

1. Dijital alıcıyı açın.
2. Uzaktan kumanda üzerindeki **SOURCE** tuşuna basın ve daha sonra dijital alıcınızın baęlı olduęu giriři seçin.
3. Dijital alıcıyı seçmek için **OK** tuşuna basın.
4. TV kanallarını seçmek için dijital alıcının uzaktan kumandasını kullanın.

4.2.3 Ses ayarlama

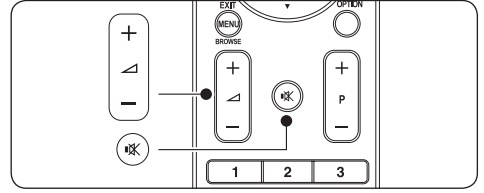

- Uzaktan kumanda üzerinde **SES DÜZEYİ +** veya - tuřlarına basın.
- TV'nin yan tarafındaki **SES DÜZEYİ +** veya - düęmelerine basın.
- Sesi kapatmak için uzaktan kumanda üzerindeki **SES KAPAT** tuşuna basın. Sesi tekrar açmak için **SES KAPAT** tuşuna tekrar basın.

ⓘ Not

Kulaklık baęlıysa Bölüm 5.3.5 Ses ayarlarının yapılması içinde anlatıldıęı gibi kulaklık ses düzeyini ayarlayın. TV hoparlörlerinden gelen sesi kapatmak için uzaktan kumanda üzerindeki **SES KAPAT** tuşuna basmanız gerekir. **VOLUME +/-** tuřlarına basıldıęında TV hoparlörlerinin sesi tekrar açılır.

4.3 4.3 DVB-C ve DVB-T kanal aęlarına eriřim

DVB-C ve DVB-T'nin her ikisi de ayarlanmıřsa, her iki aędaki kanallara eriřebilirsiniz.

1. **MENU** tuşuna basın.
2. **TV menüsü > Kurulum > Kurulum modu** seçeneklerini belirleyin.
3. **Kablo** (DVB-C kanallarına eriřmek için) veya **Anten** (DVB-T kanallarına eriřmek için) seçeneęini belirleyin.
4. DVB-C veya DVB-T kanalları arasında Bölüm 4.2.1 Kanalları deęiřtirme bölümünde açıklanan biçimde geçiř yapabilirsiniz.

ⓘ Not

DVB-C ve DVB-T kanallarının kurulumuyla ilgili talimatlar için bkz. Bölüm 6.1 Kanallar otomatik kurma.

4.4 Teletext kullanımı

Birçok TV kanalı, teletext üzerinden bilgi sağlamaktadır.

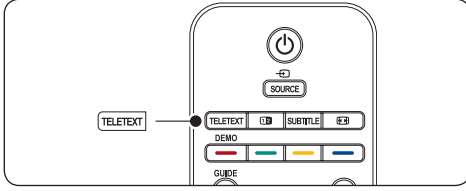

1. Uzaktan kumanda üzerinde **TELETEXT** tuşuna basın. Temel dizin sayfası görüntülenir.
2. Uzaktan kumandayı kullanarak bir sayfa seçmek için:
 - Numara tuşlarını kullanarak sayfa numarasını girin.
 - Bir sonraki veya önceki sayfayı görüntülemek için **P +/-** veya **▲/▼** tuşlarına basın.
 - Ekranın altındaki renk kodlu öğelerden birini seçmek için bir renkli tuşa basın.

İpucu

Önceki görüntülenen sayfaya geri dönmek için **P↔P** tuşuna basın.

3. Teletexti kapatmak için **TELETEXT** tuşuna tekrar basın.

Not (sadece İngiltere'deki kullanıcılar için)

Bazı TV kanalları (örneğin, BBC) özel dijital metin servisleri sağlamaktadır.

Teletext hakkında ayrıntılı bilgi için, bkz. Bölüm 5.7 gelişmiş teletext özelliklerinin kullanımı.

4.5 Ambilight kullanımı

Ambilight, görüntüleme deneyiminize reaktif ortam ışığı katan yenilikçi bir Philips özelliğidir.

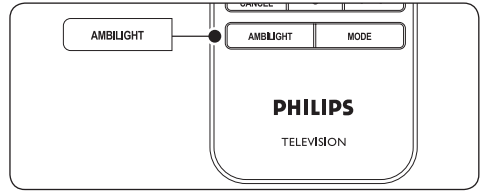

1. Uzaktan kumanda üzerindeki **AMBILIGHT** tuşuna basın. Ambilight açılır.
2. Ambilight'ı kapatmak için **AMBILIGHT** tuşuna tekrar basın.

4.5.1 Ambilight modunun değiştirilmesi

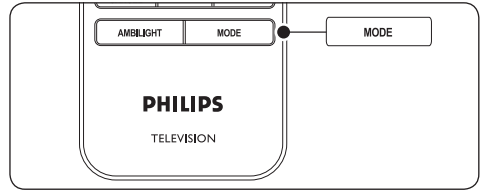

1. Ambilight açıkken uzaktan kumanda üzerindeki **MODE** tuşuna basın. Ambilight **Mode** ekranı açılır.
2. Aşağıdaki Ambilight modlarından birini seçmek için **MODE** veya **▲, ▼** tuşlarına basın:
 - **Renk**
Ambilight'ı sabit bir renge ayarlar.
 - **Relaxed**
Ambilight'ı, ekrandaki görüntülerle birlikte yumuşak bir şekilde değişecek şekilde ayarlar.
 - **Moderate**
Ambilight'ı **Relaxed** ve **Dynamic** modları arasında ayarlar.
 - **Dynamic**
Ambilight'ı, ekrandaki görüntülerle birlikte hızlı bir şekilde değişecek şekilde ayarlar.
3. Ambilight modunu etkinleştirmek için **OK** tuşuna basın.

Ambilight hakkında daha fazla bilgi için, bkz. Bölüm 5.4 Ambilight ayarlarının yapılması.

5 TV'nizin özelliklerinden daha fazla yararlanma

Bu bölüm, aşağıdakiler de dahil olmak üzere temel TV işlemlerini gerçekleştirme konusunda size yardım sağlanmaktadır.

5.1 Uzaktan kumanda hakkında genel bilgiler

Bu bölümde, uzaktan kumanda özellikleri hakkında ayrıntılı bilgi sağlanmaktadır.

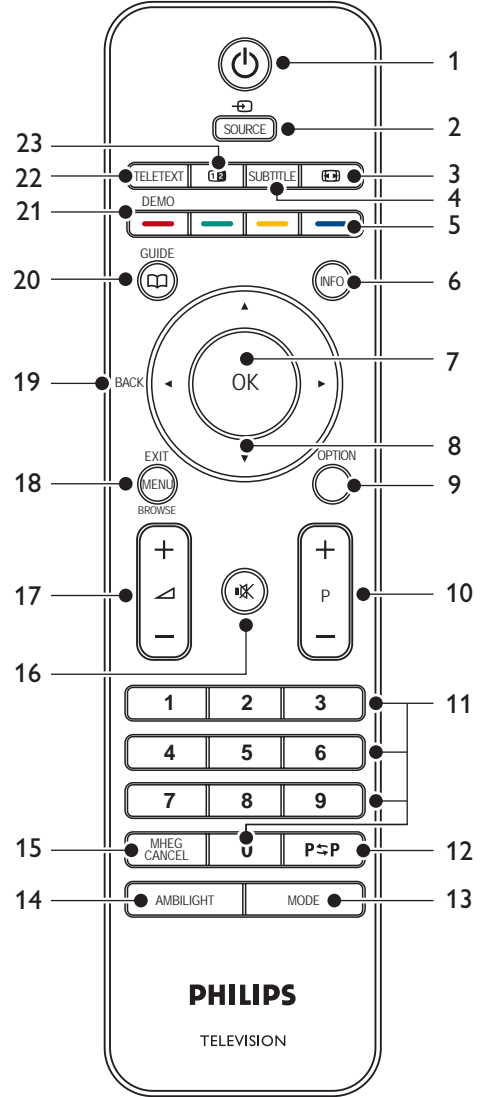

1. **STANDBY**
TV'nin bekleme modundan açılmasına veya tekrar bekleme moduna geçmesini sağlar.
2. **SOURCE**
Bağlı aygıtlardan birini seçer.
3. **GÖRÜNTÜ FORMATI**
Bir görüntü formatı seçer.
4. **SUBTITLE**
Altyazıları etkinleştirir veya devre dışı bırakır.
5. **RENKLİ TUŞLAR**
Görev veya teletext sayfalarını seçer.
6. **INFO**
Varsa program bilgilerini görüntüler.
7. **OK**
All channels menüsüne erişim sağlar veya bir ayarı etkinleştirir.
8. **GEZİNME TUŞLARI**
Menülerde gezinmek için Yukarı ▲, Aşağı ▼, Sol ◀ ve Sağ ▶ tuşları.
9. **OPTION**
Quick access menüsünü etkinleştirir.
10. **PROGRAM (P) +/-**
Bir sonraki veya önceki kanala geçilmesini sağlar.
11. **NUMARA TUŞLARI**
Bir kanal, sayfa veya ayarın seçilmesini sağlar.
12. **ÖNCEKİ KANAL**
Önceki görüntülenen kanala geri dönülmesini sağlar.
13. **MODE**
Ambilight modları arasında geçiş sağlar.
14. **AMBILIGHT**
Ambilight özelliğini açar veya kapatır.
15. **MHEG CANCEL**
Dijital metin veya etkileşimli servisleri iptal eder (sadece İngiltere).
16. **SES KAPAT**
Sesi kapatır veya açar.
17. **SES DÜZEYİ +/-**
Ses düzeyini artırır veya azaltır.
18. **MENU**
Menüyü açar veya kapatır.

19. **BACK**
20. **GUIDE**
Elektronik Program Kılavuzunu açar veya kapatır. Sadece dijital kanallarda aktiftir.
21. **DEMO**
Demo menüsünü açar veya kapatır.
22. **TELETEXT**
Teletexti açıp kapatır.
23. **İKİLİ EKLAN**
Geçerli kanal veya kaynağı ekranın sol kısmında bölerek gösterir. Teletext sağ tarafta gösterilir.

5.2 TV menülerinin kullanımı

Ekran menüleri, TV'nizi ayarlamanızı, görüntü, ses ve Ambilight ayarlarını yapmanızı ve başka özelliklere erişmenizi sağlar. Bu bölümde menülerde nasıl gezileceği anlatılmaktadır.

5.2.1 Ana menüye erişim

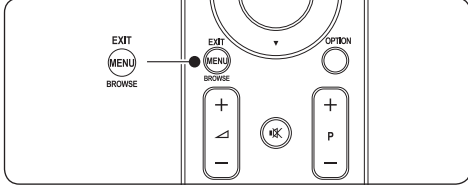

1. Ana menüyü görüntülemek için uzaktan kumanda üzerindeki **MENU** tuşuna basın.

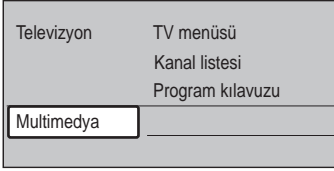

2. Çıkmak için **MENU** tuşuna basın.

Ana menüde aşağıdaki öğeler sağlanmaktadır:

- **TV menu**
Kurulum, görüntü ve ses ayarları, Ambilight ve diğer özellik ayarları için bu menüyü seçin.
- **Channel list**
Kanal listesini görüntülemek için bu öğeyi seçin. Favori kanal listelerinizi burada oluşturun.
- **Programme guide**
Dijital kanal ayarlandığında kullanılabilir olan bu öğe, dijital programlar hakkında bilgi sağlar. Bkz. Bölüm 5.9 Elektronik Program Kılavuzunun Kullanımı.
- **Multimedya**
USB cihazda depolanan fotoğrafları görüntülemek veya müziği oynatmak için bu öğeyi seçin. Bkz. Bölüm 5.12 Fotoğraf görüntüleme ve müzik dinleme.

5.2.1 Ana menünün kullanımı

Aşağıdaki örnekte, ana menünün nasıl kullanılacağı anlatılmaktadır.

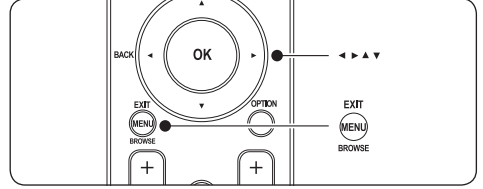

1. Ana menüyü görüntülemek için uzaktan kumanda üzerindeki **MENU** tuşuna basın.

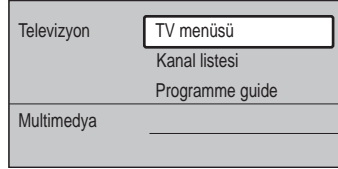

2. **TV menu** seçeneğine girmek için **▶** tuşuna basın.

TV menüsü	TV ayarları
TV ayarları	Ayarlar asistanı
Özellikler	Smart settings özelliğini sıfırla
Kurulum	Görüntü
Yazılım güncelleme	Ses
	Ambilight

3. **TV settings** menüsüne girmek için **▶** tuşuna basın.

TV ayarları	Ayarlar asistanı
Ayarlar asistanı	
Smart settings özelliğini sıfırla	Şimdi başla
Görüntü	
Ses	
Ambilight	

4. **Görüntü** seçeneğini seçmek için ▼ tuşuna basın.

TV ayarları	Görüntü
Ayarlar asistanı	Kontrast
Smart settings özelliğini kapat	Parlaklık
Görüntü	Renk
Ses	Renk tonu
Ambilight	Netlik
	Renk sıcaklığı
	Pixel Plus
	HD Natural Motion

5. **Görüntü** ayarlarına girmek için ► tuşuna basın.

Görüntü	Kontrast
Kontrast	90
Parlaklık	47
Renk	52
Renk tonu	0
Netlik	4
Renk sıcaklığı	
Pixel Plus	
HD Natural Motion	

6. **Parlaklık** seçeneğini seçmek için ▼ tuşuna basın.

Görüntü	Parlaklık
Kontrast	98
Parlaklık	47
Renk	52
Renk tonu	0
Netlik	4
Renk sıcaklığı	
Pixel Plus	
HD Natural Motion	

7. **Parlaklık** ayarlarına girmek için ► tuşuna basın.

Parlaklık

8. Ayarları yapmak için ▲ veya ▼ tuşuna basın.

9. **Görüntü** ayarlarına geri dönmek için ◀ tuşuna veya çıkmak için **MENU** tuşuna basın.

≡ **Not**

Dijital kanal yayını olduğunda daha fazla seçenek kullanılabilir.

5.2.3 Hızlı erişim menüsünün kullanımı

Quick access menüsü, sık kullanılan bazı menü öğelerine doğrudan erişim sağlar.

≡ **Not**

Dijital kanal yayını olduğunda ilgili dijital seçenekleri **Quick access** menüsünde görüntülenir.

1. Uzaktan kumanda üzerindeki **OPTION** tuşuna basın.
2. Bir seçenek seçmek için ▲ veya ▼ tuşuna basın.
 - **Audio language** (dijital)
Bkz. Bölüm 5.3.5 Ses ayarlarının yapılması.
 - **Subtitle language** (dijital)
Bkz. Bölüm 5.11.3 Dijital TV kanallarında bir alt yazı dili seçilmesi.
 - **Subtitle**
Bkz. Bölüm 5.11 Alt yazı kullanımı.
 - **Görüntü formatı**
Bkz. Bölüm 5.3.4 Fotoğraf formatının değiştirilmesi.
 - **Equalizer**
Bkz. Bölüm 5.3.5 Ses ayarlarının yapılması.
 - **Saat**
3. Seçili seçenek menüsünü görüntülemek için **OK** tuşuna basın.
4. Menüdeki seçenekleri ayarlamak için ▲, ▼, ◀, ► tuşlarına basın.
5. Menüden çıkmak için **OPTION** tuşuna basın.

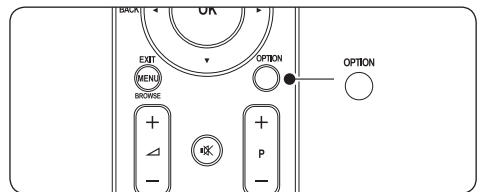

Saati görüntülemek veya gizlemek için

1. **Quick access** menüsünde **Saat** seçeneğini seçin ve saati sürekli olarak görüntülemek için **OK** tuşuna basın.

Pratik erişim
Ses dili
Altyazı dili
Altyazı
Görüntü formatı
Ekolajızır
Saat

2. **Saat** seçeneğini tekrar seçmek için **OPTION** tuşuna ve sonra da **▲** veya **▼** tuşuna basın.
3. Saati gizlemek için **OK** tuşuna basın.

5.3 Görüntü ve ses ayarlarının yapılması

Bu bölümde, görüntü ve ses ayarlarının nasıl yapılacağı anlatılmaktadır.

5.3.1 Settings assistant kullanımı

Görüntü, ses ve Ambilight ayarları boyunca size yardımcı olması için **Settings assistant** kullanın.

1. Uzaktan kumanda üzerindeki **MENU** tuşuna basın ve **TV menu > TV settings > Settings assistant** seçeneklerini seçin.
2. Girmek için **►** tuşuna basın.
3. **Start now** seçeneği için **OK** tuşuna basın.
4. Asistanı başlatmak için uzaktan kumanda üzerindeki yeşil tuşa basın.
5. Seçiminizi yapmak üzere sağ ve sol tarafı seçmek için **◀** veya **►** tuşuna basın.
6. Bir sonraki ayara geçmek için yeşil tuşa basın. Birçok ayar ekrana gelecektir. Tamamladığınızda bu ayarları saklamanız istenecektir.
7. Tüm ayarları saklamak için yeşil tuşa basın.

5.3.2 Görüntü ayarlarının yapılması

Bu bölümde, görüntü ayarlarının nasıl yapılacağı anlatılmaktadır.

1. Uzaktan kumanda üzerindeki **MENU** tuşuna basın ve **TV menu > TV settings > Görüntü** seçeneklerini seçin.

TV ayarları	Görüntü
Ayarlar asistanı	Kontrast
Smart settings özelliğini sıfırla	Parlaklık
Görüntü	Renk
Ses	Renk tonu
Ambilight	Netlik
	Renk sıcaklığı
	Pixel Plus
	HD Natural Motion
	Dinamik Kontrast
	Parazit azaltma
	MPEG parazit azaltma
	Renk geliştirme
	Aktif Kontrol
	Işık sensörü
	Görüntü formatı

2. Listeye girmek için **►** tuşuna basın.
3. Bir ayar seçmek için **▲** veya **▼** tuşuna basın:
 - **Kontrast**
Görüntüdeki parlak bölgelerin seviyesini değiştirir ve karanlık bölgeleri olduğu gibi bırakır.
 - **Parlaklık**
Görüntüdeki ışık seviyesini değiştirir.
 - **Renk**
Doğgunluk seviyesini değiştirir.
 - **Hue**
NTSC yayını varsa bu seçenek, renk değişimlerini dengeler.
 - **Netlik**
İnce ayrıntılar için keskinlik seviyesini değiştirir.
 - **Renk tonu**
Renklerin **Normal**, **Sıcak** (kırmızımsı) veya **Soğuk** (mavimsi). Özel bir ayar yapmak için **Custom** seçeneğini seçin.

- **Custom** renk tonu
Renk tonu menüsünde **Custom** seçeneği seçiliyse aşağıdakilerin değerlerini değiştirmek için ekrandaki talimatları uygulayın:
 - **R-WP** (Kırmızı Beyaz Nokta)
 - **G-WP** (Yeşil Beyaz Nokta)
 - **B-WP** (Mavi Beyaz Nokta)
 - **R-BL** (Kırmızı Siyah Nokta)
 - **G-BL** (Yeşil Siyah Nokta)

- **Pixel Plus**
Bu seçenek, her bir pikselin etrafındaki piksellere göre ayarlanmasını sağlayan **Pixel Plus HD** özelliğini etkinleştirir veya devre dışı bırakır. Bu, mükemmel yüksek tanımlı bir görüntü sağlar.
- **HD Natural Motion**
Alan ve satır titreşimini azaltır ve özellikle filmlerde yumuşak hareket sağlar. Seviyeyi **Maximum**, **Minimum** veya **Kapalı** olarak ayarlayın.
- **Dynamic contrast**
Ekrandaki görüntü değişirken kontrastı geliştirir. Seviyeyi **Minimum**, **Medium**, **Maximum** veya **Kapalı** olarak ayarlayın. **Medium** ayarı tavsiye edilmektedir.
- **Noise reduction**
Görüntüdeki gürültüleri filtreler ve azaltır. Seviyeyi **Minimum**, **Medium**, **Maximum** veya **Kapalı** olarak ayarlayın.
- **MPEG artefact reduction**
Dijital görüntülerdeki geçişleri yumuşatır. MPEG parazit azaltmasını **Açık** veya **Kapalı** konuma getirir.
- **Colour enhancement**
Renkleri daha canlı hale getirir ve parlak renklerde ayrıntıların çözünürlüğünü artırır. Seviyeyi **Minimum**, **Medium**, **Maximum** veya **Kapalı** olarak ayarlayın.
- **Active Control**
tüm gelen sinyalleri en iyi görüntüyü sağlayacak şekilde düzeltir. Aktif kontrol özelliğini **Açık** veya **Kapalı** konuma getirir.

- **Light sensor**
Görüntü ve Ambilight ayarlarını, odadaki aydınlatma koşuluna uygun şekilde ayarlar. Işık sensörünü **Açık** veya **Kapalı** konuma getirir.
- **Görüntü formatı**
Blz. Bölüm 5.3.4 Fotoğraf formatının değiştirilmesi.

5.3.3 Akıllı ayarların kullanımı

Görüntü ayarlarını manuel olara ayarlamamanın dışında TV'nizi hazır bir görüntü, ses ve Ambilight ayarına getirmek için akıllı ayarları kullanabilirsiniz.

1. Uzaktan kumanda üzerindeki **MENU** tuşuna basın ve **TV menu > TV settings > Smart settings özelliğini sıfırla** seçeneklerini seçin.
2. Listeye girmek için ► tuşuna basın.
3. Aşağıdaki ayarlardan birini seçmek için ▲ veya ▼ tuşuna basın:
 - **Current**
Manuel olarak seçilmiş görüntü, ses ve Ambilight ayarlarını uygular.
 - **Standard**
Birçok oturma odası koşulları için uygun doğal görüntü, ses ve Ambilight ayarlarını uygular.
 - **Vivid**
Parlak ortamlar için uygun parlak görüntü, ses ve Ambilight ayarlarını uygular.
 - **Film**
Tam bir sinema deneyimi için dinamik görüntü, ses ve Ambilight ayarlarını uygular.
4. Seçiminizi saklamak için yeşil tuşa basın.

5.3.4 Görüntü formatının değiştirilmesi

İçeriğinize uygun olarak görüntü formatını değiştirin.

1. Uzaktan kumanda üzerindeki  **GÖRÜNTÜ FORMATI** tuşuna basın. Veya **MENU** tuşuna basın ve **TV menu > TV settings > Görüntü > Görüntü formatı** seçeneklerini seçin.

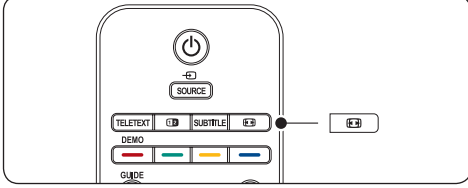

2. Aşağıdaki görüntü formatlarından birini seçmek için ▲ veya ▼ tuşuna basın:

- **Auto format** (Bilgisayar için kullanılmaz)

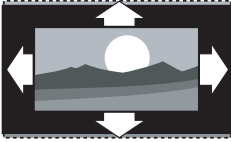

Görüntüyü, ekranı dolduracak şekilde otomatik olarak büyültür. Altyazılar görünür halde kalır.

Not

Minimum ekran bozulması için **Auto format** kullanmanızı tavsiye ederiz.

- **Süper zoom** (HD için kullanılmaz)

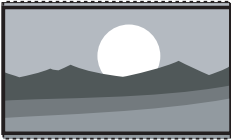

Minimum bozulmayla 4:3 yayınların kenarlarındaki siyah şeritleri kaldırır.

- **4:3** (HD için kullanılmaz)



Klasik 4:3 formatında görüntüler.

Not

4:3 görüntü formatının sürekli olarak kullanılması ekranda bozulmaya neden olabilir. **Auto format** seçeneğini kullanmanızı tavsiye ederiz.

- **14:9 Film Genişlet** (HD için kullanılmaz)



Klasik 4:3 formatını 14:9 ölçeğinde büyültür.

Not

14:9 görüntü formatının sürekli olarak kullanılması ekranda bozulmaya neden olabilir. **Auto format** seçeneğini kullanmanızı tavsiye ederiz.

- **16:9 Film genişlet** (HD için kullanılmaz)

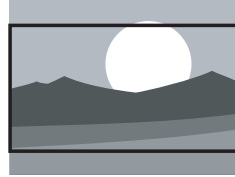

Klasik 4:3 formatını 16:9 ölçeğinde büyültür.

- **Geniş ekran**

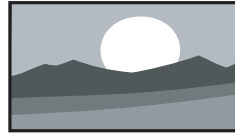

Klasik 4:3 formatını 16:9 ölçeğinde büyültür.

- **Unscaled** (Sadece HD ve bilgisayar için)



Maksimum keskinlik; ancak, sınırlarda bozulma olabilir. Ayrıca, bilgisayarınızdan gelen görüntülerde siyah şeritler oluşabilir.

5.3.5 Ses ayarlarının yapılması

Bu bölümde, ses ayarlarının nasıl yapılacağı anlatılmaktadır.

1. Uzaktan kumanda üzerindeki **MENU** tuşuna basın ve **TV menu > TV settings > Ses** seçeneklerini seçin.
2. Listeye girmek için ► tuşuna basın.

TV ayarları	Ses
Ayarlar asistanı	Ekolayzır
Smart settings özelliğini sıfırla	Ses iddeti
Görüntü	Balans
Ses	Ses dili
Ambilight	Dual I/II
	Mono/Stereo
	Surr. durumu
	Kulaklık ses. id.
	Oto ses seviyelendirme
	Delta ses ayarı
	Oto surround

3. Aşağıdaki ayarlardan birini seçmek için ▲ veya ▼ tuşuna basın:
- **Equalizer**
Sesin bas ve tiz değerlerini değiştirir. Ayarı değiştirmek için her bir çubuğu seçin. Alternatif olarak önceden tanımlanmış bir ekolayzer ayarını seçmek için renk tuşlarına basın:
 - **Standard**
Ekolayzer, nötr olarak ayarlanmıştır.
 - **Konuşma**
Ekolayzer ayarları, konuşma ağırlıklı ses için ayarlanır.
 - **Multimedya**
Ayarlar farklı ses tipleri için en uygun hale getirilir.
 - **Müzik**
Ayarlar, müzik için en uygun hale getirilir.
 - **Volume**
Ses düzeyini değiştirir.

* İpucu

Ses düzeyini değiştirirken görüntülenen  ses düzeyi çubuğunu etkinleştirmek veya devre dışı bırakmak için uzaktan kumanda üzerindeki **MENU** tuşuna basın ve

TV menu > Installation > Preferences seçeneklerini seçin. Listeye girmek için ► tuşuna basın ve **Volume bar on** veya **Volume bar off** seçeneklerinden birini seçin.

- **Balans**
Sol ve sağ hoparlörlerin dengesini, dinleme konumunuza göre ayarlar.
- **Audio language**
Dijital kanal için kullanılabilen ses dillerini görüntüler (analog kanallarda bulunmamaktadır).
- **Dual I/II**
Kullanılabiliyorsa, iki farklı dilden birini seçer.
- **Mono/Stereo**
Stereo yayın varsa mono veya stereo seçeneklerinden birini seçer.
- **Surround mode**
Surround ses (Virtual Dolby Surround) varsa, daha derin bit ses için bu özelliği etkinleştirin.
- **Headphone volume**
Kulaklıklarınızın ses düzeyini değiştirir.

⊞ Not

Kulaklıklar bağlı olduğunda TV hoparlörlerinden gelen sesi kapatmak için uzaktan kumanda üzerindeki **SESSİZ** tuşuna basın. **VOLUME +/-** tuşlarına basıldığında TV hoparlörlerinin sesi tekrar açılır.

- **Automatic volume leveling**
Reklamlar veya kanal değiştirirken gerçekleşen ani ses düzeyi değişimlerini azaltır. **Açık** veya **Kapalı** seçeneklerinden birini seçer.
- **Delta volume**
Kanallar veya bağlı cihazlar arasındaki ses düzeyi farklılıklarını aynı seviyeye getirir. Delta ses düzeyini değiştirmeden önce bağlı cihazlara geçmeniz gerekir.
- **Auto surround**
TV'yi, yayında mümkün olan en iyi surround ses moduna otomatik olarak ayarlar. **Açık** veya **Kapalı** seçeneklerinden birini seçer.

5.4 Ambilight ayarlarının yapılması

1. Uzaktan kumanda üzerindeki **MENU** tuşuna basın ve **TV menu > TV settings > Ambilight** seçeneklerini seçin.
2. Listeye girmek için ► tuşuna basın.

TV ayarları	Ambilight
Ayarlar asistanı	Ambilight
Smart settings özelliğini sıfırla	Parlaklık
Görüntü	Mod
Ses	Renk
Ambilight	Ayırma
	Balans

3. Aşağıdaki ayarlardan birini seçmek için ▲ veya ▼ tuşuna basın:
 - **Ambilight**
Ambilight özelliğini **Açık** veya **Kapalı** konuma getirir.
 - **Parlaklık**
Ambilight'ın ışık çıkışını değiştirir.
 - **Mode**
Dört Ambilight modundan birini seçin: **Colour, Relaxed, Moderate, Dynamic**.
Bkz. Bölüm 4.5.1 Ambilight modunun değiştirilmesi.
 - **Colour**
Önceden tanımlanmış bir renk ayarı seçin (**Warm white, Cool white, Blue**) veya kendinize özel bir renk oluşturun.

- ⊖ **Not**
Özel bir renk oluştururken ilk olarak **Saturation** seçeneğini seçerek ayarını yüksek olarak ayarlayın. Daha sonra **Palette** seçeneğini seçin ve 0 - 100 arasında bir değer seçin.
- **Separation**
TV'nin sol ve sağ taraflarındaki Ambilight rengin seviyesini ayarlar: **Maximum, Medium, Minimum** ve **Kapalı** seviyeleri bulunmaktadır. **Kapalı** seçeneği seçiliyken sadece tek renkli Ambilight görüntülenir.

- **Balans**
TV'nin sol ve sağ taraflarındaki Ambilight seviyesini ayarlar.

- ⚠ **Dikkat**
Uzaktan kumanda alışıının zayıf olmasını önlemek için cihazlarınızdaki uzaktan kumanda sensörlerini, Ambilight menziline yerleştirmeyin.

5.4.1 TV bekleme modundayken Ambilight'ın etkinleştirilmesi

TV bekleme modundayken odanızın atmosferini değiştirmek için Ambilight'ı açın. Ambilight bu modda sadece sabit renk olarak kullanılabilir.

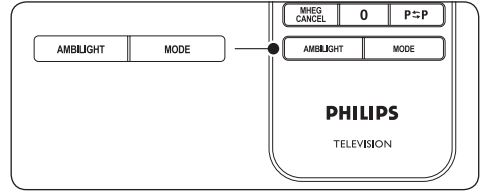

1. TV bekleme modundayken uzaktan kumanda üzerindeki **AMBILIGHT** tuşuna basın.
2. Kullanılabilir bir renk seçmek için **MODE** tuşuna tekrar tekrar basın.

5.5 LightGuide parlaklığının ayarlanması

1. Uzaktan kumanda üzerinde **MENU** tuşuna basın ve **TV menu > Installation > Preferences > LightGuide Seviyesi** seçeneklerini seçin.
2. **LightGuide Seviyesi** menüsüne girmek için ► tuşuna basın.
3. LightGuide parlaklığını seçmek için ▲ veya ▼ tuşuna basın:
 - **0:** Kapalı
 - **1:** 25%
 - **2:** 50%
 - **3:** 75%
 - **4:** Tam
4. Onaylamak için **OK** tuşuna basın.
5. Çıkmak için **MENU** tuşuna basın.

5.6 Alışveriş veya Home moduna geçiş

1. Uzaktan kumanda üzerinde **MENU** tuşuna basın ve **TV menu > Installation > Preferences > Location**, seçeneklerini seçin.
2. **Location** menüsüne girmek için **▶** tuşuna basın.
3. TV modunu seçmek için **▲** veya **▼** tuşuna basın:
 - **Shop**
Akıllı ayarları, alışveriş ortamı için ideal olan **Vivid** seçeneğine ayarlar. Ayarları değiştirme esnekliği kısıtlıdır.
 - **Home**
Ev kullanıcılarına, tüm TV ayarlarını değiştirme konusunda tam esneklik sağlar.
4. Onaylamak için **OK** tuşuna basın.
5. Çıkmak için **MENU** tuşuna basın.

5.7 Gelişmiş teletext özelliklerinin kullanımı

TV'nizde, yayınlanan teletext sayfaları ve altsayfaları depolayan 1.200 sayfalık bir bellek bulunmaktadır. Teletext belleği yükleme süresini azaltır.

5.7.1 Teletext altsayfalarının seçilmesi

Bir teletext sayfasında birden fazla alt sayfa bulunabilir. Alt sayfalar ana sayfa numarasının yanındaki bir çubukta görüntülenir.

1. Uzaktan kumanda üzerindeki **TELETEXT** tuşuna basın.
2. Bir teletext sayfası seçin.
3. Bir alt sayfa seçmek için **◀** veya **▶** tuşuna basın.

5.7.2 T.O.P. teletext yayınlarının seçilmesi

Sayfa Tablosu (T.O.P.) teletext yayınları sayfa numaralarını kullanmadan bir konudan diğerine geçmenizi sağlar. T.O.P. teletext, tüm TV kanallarında yayınlanmamaktadır.

1. Uzaktan kumanda üzerindeki **TELETEXT** tuşuna basın.
2. **INFO** tuşuna basın.

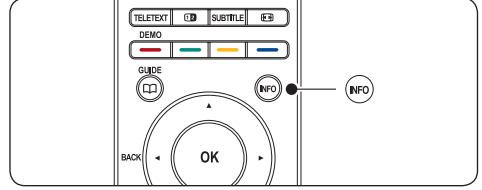

T.O.P. genel bilgileri görüntülenir.

3. Bir konu seçmek için **◀**, **▶** veya **▲**, **▼** tuşlarına basın.
4. Sayfayı görüntülemek için **OK** tuşuna basın.

5.7.3 Çift ekran teletext kullanımı

Çift ekran teletext etkinleştirildiğinde kanal veya kaynak ekranın sol kısmında gösterilir. Teletext sağ tarafta gösterilir.

1. Çift ekran teletexti etkinleştirmek için uzaktan kumanda üzerindeki **12 ÇİFT EKKRAN** tuşuna basın.
2. Normal teletexti görüntülemek için **12** tuşuna tekrar basın.
3. Teletexti kapatmak için **TELETEXT** tuşuna basın.

5.7.4 Teletextte arama yapma

Bir dizi sayfa numarasına bağlı bir konuya hızlı bir şekilde geçin veya teletext sayfalarında özel sözcük arayın.

1. Uzaktan kumanda üzerindeki **TELETEXT** tuşuna basın.
2. İlk sözcük veya numarayı işaretlemek için **OK** tuşuna basın.
3. Sayfadaki bir sonraki sözcük veya numaraya geçmek için **▲**, **▼** veya **◀**, **▶** tuşlarına basın.
4. İşaretlenen sözcük veya numaraları içeren bir sayfa aramak için **OK** tuşuna basın.
5. **Search** modundan çıkmak için bir sözcük veya numara üzerindeki işaret kalkana kadar **▲** tuşuna basın.

5.7.5 Teletext sayfalarının büyütülmesi

Daha rahat bir okuma için teletext sayfalarını büyütebilirsiniz.

1. Uzaktan kumanda üzerinde **TELETEXT** tuşuna basın ve bir teletext sayfası seçin.
2. Sayfanın üst kısmını büyültmek için uzaktan kumanda üzerinde **OPTION** tuşuna basın.

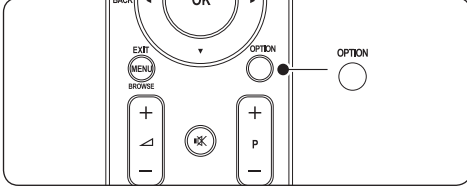

3. Sayfanın büyütülmüş alt kısmını görüntülemek için tekrar **OPTION** tuşuna basın.
4. Büyütülmüş sayfayı kaydırmak için ▲ veya ▼ tuşuna basın.
5. Normal sayfa boyutuna geri dönmek için **OPTION** tuşuna tekrar basın.

5.7.6 Teletext menüsünün kullanımı

Teletext menüsündeki seçenekleri kullanarak gizli bilgileri görüntüleyebilir, alt sayfalara otomatik olarak dönebilir ve yazı karakteri ayarlarını değiştirebilirsiniz.

1. Uzaktan kumanda üzerindeki **TELETEXT** tuşuna basın.
2. **MENU** tuşuna basın. **Teletext menu** görüntülenir.

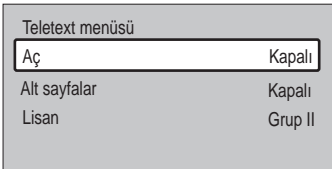

3. Bir seçenek seçmek için ▲ veya ▼ tuşuna basın.
- **Reveal**
Bilmece veya bulmaca çözümleri gibi bir sayfada yer alan gizli bilgileri gizler veya gösterir.

• Cycle subpages

Seçilen sayfada alt sayfa varsa alt sayfalarda otomatik olarak gezinebilirsiniz.

• Dil

Bazı dillerde farklı yazı karakteri setleri kullanılmaktadır. Farklı bir dil kullanıyorsanız metni doğru görüntülemek için uygun dil grubuna geçin.

4. Bir seçeneği değiştirmek için **OK** tuşuna basın:
5. **Teletext menu**'den çıkmak için **MENU** tuşuna basın.
6. Teletexti kapatmak için **TELETEXT** tuşuna basın.

5.7.7 Dijital metin servislerinin kullanımı (sadece İngiltere)

İngiltere'deki bazı TV yayıncıları (örneğin, BBC) özel dijital metin veya etkileşimli servisler sağlar. Bu servisler, numara, renk ve gezinme tuşlarının eklenmesiyle normal teletext gibi çalışır.

1. Uzaktan kumanda üzerindeki **TELETEXT** tuşuna basın.
2. Öğeleri seçmek veya vurgulamak için ▲, ▼ veya ◀, ▶ tuşlarına basın.
3. Bir seçenek seçmek için renk tuşlarından birine basın.
4. Onaylamak veya etkinleştirmek için **OK** tuşuna basın.
5. Dijital metin veya etkileşimli servisleri iptal etmek için **MHEG Cancel** tuşuna basın.

❗ Dikkat

Altyazı yayını olduğunda *Bölüm 5.9 Altyazılar* içinde anlatıldığı gibi **Özellikler** menüsünde **Subtitle On** olarak ayarlandığında dijital metin servisleri devre dışı kalır.

5.7.8 Teletext 2.5 kullanımı

TV kanalında yayınlanıyorsa Teletext 2.5, normal teletexte göre daha fazla renk ve daha iyi grafikler sağlar. Teletext 2.5, varsayılan olarak açıktır.

1. Uzaktan kumanda üzerinde **MENU** tuşuna basın ve **TV menu > Installation > Preferences > Teletext 2.5** seçeneklerini seçin.
2. Listeye girmek için ► tuşuna basın.
3. **Açık** veya **Kapalı** seçeneklerinden birini seçin.
4. Bir seçeneği değiştirmek için **OK** tuşuna basın.

5.8 Favori listelerinin oluşturulması

All channels listesini kullanın veya istediğiniz TV kanalları ve radyo istasyonlarından oluşan kendinize ait bir favori listesi oluşturun. Ailenizin her üyesi kendi favori listesini oluşturabilir.

5.8.1 Favori listesi seçimi

1. Uzaktan kumanda üzerindeki **OK** tuşuna basın. Alternatif olarak **MENU** tuşuna basın ve **Channel list** seçeneğini seçin. Yeni bir kurulumsa **All channels** listesi görüntülenecektir.

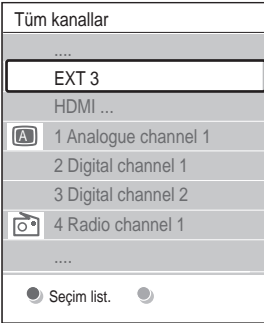

Yeni bir kurulum değilse son seçilen favori liste görüntülenecektir.

2. Tüm favori listeleri görüntülemek için kırmızı tuşa basın.
3. Bir liste seçmek için ▲ veya ▼ tuşuna basın.
4. **OK** tuşuna basın. Seçilen favori listesi görüntülenir.
5. Çıkmak için tekrar **OK** tuşuna basın.

5.8.2 Favori listesi ayarlama

1. Uzaktan kumanda üzerindeki **OK** tuşuna basın. Son seçilen favori listesi görüntülenir.
2. Tüm favori listeleri görüntülemek için kırmızı tuşa basın.
3. Bir liste seçmek için ▲ veya ▼ tuşuna basın.
4. **OK** tuşuna basın.
5. **Edit** moduna girmek için yeşil tuşa basın. Seçilen listede, kanal listesinin tamamı görüntülenir.
6. Bir kanal seçmek için ▲ veya ▼ tuşuna basın.
7. Seçilen kanalı işaretlemek (veya işaretini kaldırmak) için **OK** tuşuna basın. Kanal, seçilen listeye eklenir (veya listeden çıkarılır).
8. **Edit** moduna girmek için tekrar yeşil tuşa basın. Değiştirilen kanal listesi tekrar görüntülenir.

5.8.3 Favori listeden bir kanal seçilmesi

1. Uzaktan kumanda üzerindeki **OK** tuşuna basın. Son seçilen kanal listesi görüntülenir.
2. Bir kanal işaretlemek için ▲ veya ▼ tuşunu kullanın.
3. **OK** tuşuna basın. TV, o kanala geçer.

❄ İpucu

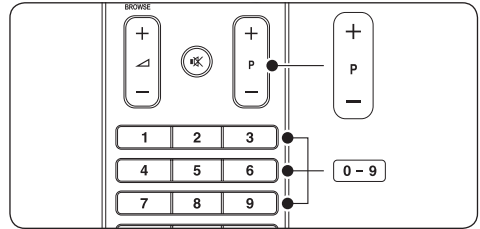

- Seçilen listenizdeki kanalları taramak için uzaktan kumanda üzerinde **PROGRAM (P) +/-** tuşuna basın.
- Listenizde olmayan kanalları numara tuşlarını kullanarak seçebilirsiniz.

5.9 Elektronik Program Kılavuzunun Kullanımı

EPG, programlanan dijital TV programlarını gösteren bir ekran kılavuzudur. Bu kılavuz analog kanallarda kullanılamaz. Programlarda, saat, başlık veya türe göre gezinebilir, programları seçebilirsiniz ve görüntüleyebilirsiniz.

İki tür EPG vardır '**Şimdi ve Sonraki**' ve '**7 ya da 8 gün**' EPG. '**Şimdi ve Sonraki**' her zaman kullanılabilir fakat '**7 ya da 8 gün**' EPG sadece bazı ülkelerde kullanılabilir.

EPG menüyle aşağıdakileri gerçekleştirebilirsiniz:

- Yayınlanmakta olan dijital programların bir listesini görüntüleme
- Gelecek programları görüntüleme
- Programları türlere göre grupta
- Programların başlama saatleri için hatırlatıcılar ayarlama
- Tercih edilen EPG kanallarını ayarlama

5.9.1 EPG'nin açılması

Not

EPG'yi ilk kez kullandığınızda güncelleme işlemi yapmanız istenebilir. Bu durumda ekrandaki talimatları uygulayın.

1. Uzaktan kumanda üzerindeki **GUIDE** tuşuna basın.

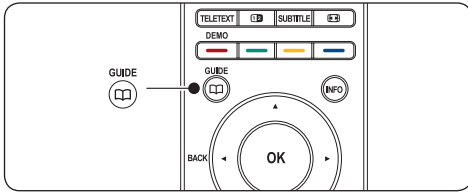

Alternatif olarak **MENU** tuşuna basın ve **Program guide** seçeneğini seçin.

Aşağıdaki EPG türleri görüntülenir:

'Şimdi ve Sonraki' EPG

Geçerli program hakkında ayrıntılı bilgiler görüntülenir:

26 BBC1	Tue., 12 Sep	09:17
Başlık: Commonwealth Games		
Bilgi: 7:50 - 12:30 : 280 min		
.....		
● Çıki	● Sonraki	●
Press -P+ to change channel.		

Veya

'7 ya da 8 gün' EPG

'7 ya da 8 gün' EPG verilerinin alınması zaman alabilir. Yüklendiğinde, bir TV programları listesi görüntülenir.

Program kılavuzu		Tue., 12 Sep	
	Civarında	09:55	Sonraki
BBC ONE	07:50 Commonwealth	12:30 Commonwealth	
BBC TWO	09:50 Tweenies	10:15 Something Special	
five	09:00 The Wright Stuff	10:30 Trisha Goddard	
BBC THREE	05:32 This is BBC THREE	12:00 This is BBC THREE	
BBC FOUR	05:32 This is BBC FOUR	12:00 This is BBC FOUR	
abc1	09:20 Moonlighting	10:15 Daddio	
● Hatırlat	● İzle	● Atla ...	● Bilgi
13:50 Anastasia			0010 - EEN

2. Kullanılabilir işlemleri etkinleştirmek için uzaktan kumandayı kullanın:

• Next

Sonraki program hakkında bilgi görüntüler.

• Remind

Bir programı hatırlatıcı olarak işaretler.

• Watch

Geçerli bir programı izleme veya dinleme.

• Jump to...

Sonraki veya önceki güne geçin.

• Info

Seçili program hakkındaki bilgileri görüntüler.

3. EPG'den çıkmak için **GUIDE** tuşuna basın.

5.9.2 '7 ya da 8 gün' EPG hakkında daha fazla bilgi

Program kılavuzu menüsünde türlere göre arama, hatırlatıcıların ayarlanması ve daha birçok özellik bulunmaktadır.

1. Uzaktan kumanda üzerindeki  **GUIDE** tuşuna basın.
2. Uzaktan kumanda üzerindeki **MENU** tuşuna basın. **Programme guide** menüsü görüntülenir.

Program kılavuzu	Ne var
Ne var	12:30 South Today
Türüne göre ara	11:50 Working Lunch
Saatli hatırlatma	11:55 Melrose Place
Terc. ed. EPG kanal.	13:00 In aller Freund
EPG bilgisine ulaş	

3. Bir menü seçeneği seçmek için **▲** veya **▼** tuşuna basın.
4. Girmek için **▶** tuşuna basın.
5. Bir seçim yapmak için **▲** veya **▼** tuşuna basın.
6. Seçimi etkinleştirmek için **OK** veya yeşil tuşa basın.
7. EPG'den çıkmak için  **GUIDE** tuşuna basın.

Not

Sadece tercih edilen EPG kanalları olarak işaretlenmiş kanallar **Programme guide** menüsünde görüntülenir.

5.10 Zamanlayıcılar ve Çocuk kilidinin kullanımı

Bu bölümde belirli bir zamanda TV'nin nasıl açılıp kapatılacağı ve Çocuk kilidinin nasıl kullanılacağı anlatılmaktadır.

5.10.1 TV'nin otomatik olarak bekleme moduna (Uyku zamanlayıcısı) geçmesi

Uyku zamanlayıcısı, TV'nin belirli bir sürede bekleme moduna geçmesini sağlar.

1. Uzaktan kumanda üzerindeki **MENU** tuşuna basın ve **TV menu > Features > Sleptimer** seçeneklerini seçin.
2. **Sleptimer** çubuğuna girmek için **▶** tuşuna basın.
3. Uyku saatini ayarlamak için **▲** veya **▼** tuşuna basın. Bu, beş dakikalık adımlarla

180 dakikaya kadar ayarlanabilir. Sıfır dakika olarak ayarlanırsa Uyku saati kapatılır.

4. Uyku zamanlayıcısını etkinleştirmek için **OK** tuşuna basın.

Not

Geri sayım sırasında istediğiniz zaman TV'nizi kapatabilir veya Uyku zamanlayıcısını sıfırlayabilirsiniz.

5.10.2 TV'nin otomatik olarak açılması (Açma zamanlayıcısı)

Açma zamanlayıcısı, belirli bir saatte belirli bir kanalda bekleme modundan TV'nin açılmasını sağlar.

1. Uzaktan kumanda üzerindeki **MENU** tuşuna basın ve **TV menu > Features > On timer** seçeneklerini seçin.
2. **On timer** menüsüne girmek için **▶** tuşuna basın.
3. Kanal, gün, frekans ve başlangıç saati ayarlamak amacıyla menü öğelerini seçmek ve girmek için **▲** veya **▼**, **◀** veya **▶** tuşlarını kullanın.
4. Onaylamak için **OK** tuşuna basın.
5. Çıkmak için **MENU** tuşuna basın.

İpucu

Açma zamanlayıcısını kapatmak için **On timer** menüsünde **Kapalı** seçeneğini seçin.

5.10.3 TV kanalları veya bağlı cihazların kilitlemesi (Çocuk kilidi)

Çocukların izinsiz içeriği izlemesini engellemek için dört basamaklı bir kod kullanarak TV kanallarının veya bağlı cihazların kilitlemesi.

Çocuk kilidi kodunu değiştirmek için

1. Uzaktan kumanda üzerindeki **MENU** tuşuna basın ve **TV menu > Features > Set code** veya **Change code** seçeneklerini seçin.
2. Kod ayarlarına girmek için **▶** tuşuna basın.
3. Sayı tuşlarını kullanarak kodunuzu girin. Kodunuzun oluşturulduğu veya değiştirildiğini onaylayan bir mesajla **Features** menüsü tekrar görüntülenir.

❖ İpucu

Kodu unutursanız geçerli kodları iptal etmek için '8888' kodunu kullanın.

Çocuk kilidi menüsüne girmek için

1. Uzaktan kumanda üzerindeki **MENU** tuşuna basın ve **TV menu > Features > Child lock** seçeneklerini seçin ve kodu girmek için ► tuşuna basın.
2. Sayı tuşlarını kullanarak kodunuzu girin.

Tüm kanalları ve bağlı cihazları kilitlemek veya kilidini açmak için

1. **Child lock** menüsünde **Lock** veya **Unlock** seçeneklerinden birini seçin.
2. **OK** tuşuna basın.

Belirli bir saatte bir program ya da tüm kanalları kilitlemek için

1. **Child lock** menüsünde **Custom lock** seçeneğini seçin.

Çocuk kilidi	Kişisel kilit
Kilit	Sonra kilitle
Kişisel kilit	Kanal kilidi
Kilidi aç	Aile oranlaması

2. **Custom lock** menüsüne girmek için ► tuşuna basın.
3. **Lock** menüsüne girmek için tekrar ► tuşuna basın.
4. **Timer lock** etkinleştirmek için **Aç** seçeneğini seçin.
5. ◀ tuşuna basın.
6. **Time** seçeneğini seçin.
7. ► tuşuna basın.
8. ▲ veya ▼ ve ► tuşlarıyla saati girin.
9. **OK** tuşuna basın.

Bir veya daha fazla kanalı ve bağlı cihazları kilitlemek veya kilidini açmak için

1. **Child lock** menüsünde **Custom lock** seçeneğini seçin.
2. Girmek için ► tuşuna basın.

3. **Channel lock** seçeneğini seçmek için ▲ veya ▼ tuşuna basın.
4. ► tuşuna basın.
5. Kilitlemek veya kilidini açmak istediğiniz kanal veya cihazı seçmek için ▲ veya ▼ tuşuna basın.
6. Her bir seçimde kanal veya cihazı kilitlemek veya kilidini açmak için **OK** tuşuna basın.

Ebeveyn sınıflarını ayarlamak için

Bazı dijital yayıncılar, programlarını yaşlara göre sınıflandırır. TV'nizi sadece çocuğunuzun yaşının üstündeki sınıflara ait programları görüntüleyecek şekilde ayarlayabilirsiniz.

1. **Child lock** menüsünde **Custom lock** seçeneğini seçin.
2. Girmek için ► tuşuna basın.
3. **Parental rating** seçeneğini seçmek için ▲ veya ▼ tuşuna basın.
4. ► tuşuna basın.
5. Yaş sınıfı seçmek için ▲ veya ▼ tuşuna basın.
6. **Child lock** menüsüne girmek için **MENU** tuşuna basın.

5.11 Altyazı kullanımı

Her bir TV kanalı için altyazıyı etkinleştirebilirsiniz. Altyazılar, teletext veya DVB-T dijital yayınlarla yayınlanır. Dijital yayınlarda ayrıca istediğiniz altyazı dilini seçme seçeneğiniz vardır.

5.11.1 Analog TV kanallarında altyazıların etkinleştirilmesi

1. Analog TV kanalı seçin.
2. Uzaktan kumanda üzerindeki **TELETEXT** tuşuna basın.
3. Altyazı sayfasının üç basamaklı numarasını girin.
4. Teletexti kapatmak için **TELETEXT** tuşuna basın.
5. Uzaktan kumanda üzerindeki **MENU** tuşuna basın ve **TV menu > Features > Subtitle** seçeneklerini seçin.

6. Listeye girmek için ► tuşuna basın.

TV menüsü	Özellikler
TV ayarları	Altyazı
Özellikler	Altyazı dili
Kurulum	Uyku zamanlayıcısı
Yazılım güncelleme	Çocuk kilidi
	Set/Change code
	Süre
	Ortak arayüz
	Demo

7. Altyazıları her zaman göstermek amacıyla **Açık** seçeneğini veya sadece ses, uzaktan kumanda üzerindeki **MUTE** tuşuyla kapatıldığında altyazı gösterilmesi amacıyla **On during mute** seçeneğini seçmek için ▲ veya ▼ tuşlarını kullanın.
8. **Features** menüsüne dönmek için **OK** tuşuna basın.

⊖ Not

Her analog kanaldaki altyazıyı etkinleştirmek için bu prosedürü tekrarlamamız gerekir.

5.11.2 Dijital TV kanallarında altyazıların etkinleştirilmesi

Bölüm 5.11.1 Analog TV kanallarındaki altyazıların etkinleştirilmesi içinde anlatılan 5-8 adımlarını tekrarlayın.

5.11.3 Dijital TV kanallarında bir altyazı dilinin seçilmesi

⊖ Not

Aşağıda anlatıldığı gibi dijital bir TV kanalında altyazı dili seçtiğinizde **Installation** menüsünde seçili tercih edilen altyazı dili geçici olarak geçersiz olacaktır.

1. Uzaktan kumanda üzerindeki **MENU** tuşuna basın ve **TV menu > Features > Subtitle language** seçeneklerini seçin.
2. Kullanılabilir diller listesine girmek için ► tuşuna basın.
3. Bir altyazı dili seçmek için ▲ veya ▼ tuşuna basın.
4. **OK** tuşuna basın.

5.12 Fotoğraf görüntüleme ve müzik dinleme

Harici bir USB depolama aygıtı bağlayın ve fotoğraf görüntüleyin (sadece JPEG formatı) veya müzik dinleyin (sadece MP3 veya Linear PCM formatları).

⊖ Not

USB depolama aygıtınızın desteklenmemesi veya depolanan verilerin hasar görmesi veya kaybedilmesi gibi durumlardan Philips sorumlu tutulamaz.

5.12.1 USB depolama aygıtı bağlantısı

TV'niz açıkken USB depolama aygıtını, TV'nizin yan tarafındaki USB portuna bağlayın. Ana menü otomatik olarak açılır ve USB cihazının ismi **Multimedia** yanında görüntülenir.

Televizyon	TV menüsü
	Kanal listesi
	Program kılavuzu
Multimedia	

⊖ Not

USB portu dahil yan konektörlerin açıklaması için bkz. Bölüm 7.1 Bağlantı hakkında genel bilgiler.

5.12.2 USB depolama aygıtı bağlantısının kesilmesi

⚠ Dikkat

USB aygıtınıza zarar gelmesini önlemek için bağlantı kesme sırasında aşağıda anlatılan prosedürü uygulayın.

1. **Multimedia** menüsünden çıkmak için uzaktan kumanda üzerindeki **MENU** tuşuna basın.
2. USB aygıtını çıkarmadan önce beş saniye bekleyin.

5.12.3 Fotoğraf görüntüleme

1. USB depolama aygıtını TV'ye bağladıktan sonra **Multimedya** menüsüne girmek için ► tuşuna basın. **Görüntü** seçeneği işaretlenir.

USB	Görüntü
📁 Görüntü	📁 Afrika_2001
📁 Müzik	📁 Paris_2006
	📷 My_car.jpg
	📷 Jean.jpg
	📷 Mary.jpg

2. **Görüntü** klasörüne girmek için ► tuşuna basın.
3. USB aygıtı üzerinde bir fotoğraf veya fotoğraf albümü seçmek için ▲ veya ▼ tuşuna basın.

Görüntü	Afrika_2001
📁 Afrika_2001	📷 Kenya.jpg
📁 Paris_2005	📷 Congo.jpg
📷 My_car.jpg	📷 Victoria.jpg
📷 Jean.jpg	📷 Dakar.jpg
📷 Mary.jpg	📷 Cairo.jpg

Afrika_2001	Afrika_2001
📷 Kenya.jpg	
📷 Congo.jpg	
📷 Victoria.jpg	
📷 Dakar.jpg	
📷 Cairo.jpg	
	 Kenya.jpg

4. Fotoğrafi görüntülemek veya albümdeki fotoğrafların slayt gösterisini başlatmak için **OK** tuşuna basın.
 - Slayt gösterisini duraklatmak için **OK** tuşuna basın. Tekrar başlatmak için **OK** tuşuna tekrar basın.
 - Ekranın alt kısmında gösterilen fonksiyonu gerçekleştirmek için uzaktan kumanda üzerindeki renkli tuşlardan birine basın.
 - Gösteriyi durdurmak ve daha fazla fonksiyon görmek için mavi tuşa basın. Alt kısımdaki fonksiyon çubuğu kaybolursa tekrar görüntülemek için herhangi bir renkli tuşa basın.
5. ◀ tuşuna basın ve başka bir fotoğraf veya albüm seçin.

Slayt Gösterisi Ayarları

- **No details/More details**
Fotoğraf adı, tarihi, boyutu ve slayt gösterisindeki bir sonraki fotoğrafı görüntüler.
- **Transitions**
Fotoğraflar için kullanılabilen geçiş türleri listesini görüntüler. Seçmek için ▲ veya ▼ tuşuna basın ve etkinleştirmek için **OK** tuşuna basın.
- **Slide time**
Fotoğraf geçişleri arasındaki süreyi belirler: **Short, Medium** veya **Long**.
- **Rotate**
Fotoğrafi döndürür.
- **Zoom**
Kullanılabilir zoom listesini görüntüler.
- **Start show/Stop show**
Bir slayt gösterisini başlatır veya durdurur.

5.12.4 Fotoğrafların küçük resim olarak görüntülenmesi

Küçük resimler, fotoğraf albümlerini genel görünüm formatında görüntülemenizi sağlar.

1. Bir fotoğraf albümü seçin.
2. Fotoğraf listesine girmek için ► tuşuna basın.
3. Yeşil tuşa basın.
4. Bir fotoğrafı işaretlemek için ▲ veya ▼, ◀ veya ► tuşlarına basın.
5. Fotoğrafi görüntülemek için **OK** tuşuna basın.
6. Küçük resim genel görünümüne dönmek için ◀ tuşuna basın.
7. Fotoğraf listesine geri dönmek için yeşil tuşa tekrar basın.

5.12.5 Müzik dinleme

1. USB depolama aygıtını TV'ye bağladıktan sonra **Multimedya** menüsüne girmek için ► tuşuna basın.
2. **Müzik** seçeneğini seçin ve ► tuşuna basarak **Müzik** klasörüne girin.

3. USB aygıtı üzerinde bir parça veya müzik albümü seçmek için ▲ veya ▼ tuşuna basın.
4. Seçili şarkı veya albümü oynatmak için **OK** tuşuna basın.

Müzik ayarları

- **No details/More details**
Dosya adını görüntüler.
- **Repeat one/all**
Bir şarkı ya da albümü tekrarlar.
- **Shuffle**
Şarkıları rastgele olarak çalar.

5.12.6 Slayt gösterisini müzikle görüntüle

Depolanan fotoğraflarınızı arkada müzikle slayt gösterisi olarak görüntüleyebilirsiniz.

1. İlk önce bir şarkı albümü seçin ve daha sonra **OK** tuşuna basın.
2. Görüntülemek için bir albüm seçin ve daha sonra **OK** tuşuna basın.

5.13 Dijital radyo kanallarını dinleme

Dijital yayın varsa dijital radyo kanalları kurulum sırasında otomatik olarak kurulur. Dijital radyo kanallarını tekrar sıralamak için, bkz. *Bölüm 6.5 Kanalların tekrar düzenlenmesi*.

1. Uzaktan kumanda üzerindeki **OK** tuşuna basın. **All channels** menüsü görüntülenir.
2. Bir radyo kanalı seçmek için numara tuşlarını kullanın.
3. **OK** tuşuna basın.

5.14 TV yazılımının güncellenmesi

Philips, sürekli olarak ürünlerini geliştirmeye çalışmaktadır ve güncellemeler çıktığında TV yazılımını güncellenizi tavsiye ederiz. Güncelleme durumunu öğrenmek için www.philips.com/support adresini ziyaret edin.

5.14.1 Geçerli yazılım sürümünü kontrol edin

- Uzaktan kumanda üzerinde **MENU** tuşuna basın ve **TV menu > Software update > Current software info** seçeneklerini seçin.

5.14.2 Yazılım güncellemelerinin bulunup bulunmadığının kontrol edilmesi

Philips, dijital yayın üzerinden yazılım güncellemelerinin ne zaman çıkacağını duyuran mesajları periyodik olarak iletmektedir:

- Uzaktan kumanda üzerinde **MENU** tuşuna basın ve **TV menu > Software update > Announcement** seçeneklerini seçin.

5.14.3 Yazılımın güncellenmesi (dijital yayınlar)

Dijital yayın (DVB-T) kullanılıyorsa TV'niz yazılım güncellemelerini otomatik olarak alır. Ekranda yazılımınızı güncellenmeniz gerektiğine dair bir mesaj görüntüleniyorsa:

- Yazılımı hemen güncellemek için **Now** (tavsiye edilmektedir) seçeneğini seçin.
- Yazılımı sonradan güncelleme hatırlatması için **Sonra** seçeneğini seçin.
- Güncellemeden çıkmak için **Cancel** seçeneğini seçin (tavsiye edilmemektedir). Güncellemeyi iptal ederseniz yazılımı manuel olarak güncellemek için **MENU** tuşuna basın ve **TV menu > Software update > Local update** seçeneklerini seçin. Ekrandaki talimatları uygulayın.

5.14.4 Yazılımın güncellenmesi (analog yayınlar)

Not

Bu prosedürü uygulamadan önce aşağıdakilerden emin olun:

- Tüm güncellemeyi tamamlamak için bir süre bekleyin.
 - En az 64MB depolama alanına sahip bir USB depolama aygıtını hazır bulundurun.
 - USB portu ve Internet erişimi olan bir bilgisayara erişiminiz olmalı.
1. Uzaktan kumanda üzerinde **MENU** tuşuna basın ve **TV menu > Software update > Update assistant** seçeneklerini seçin.
 2. **Start now** seçeneğini seçin.
 3. USB depolama aygıtını takın ve yeşil tuşa basın. USB aygıtına bir tanımlama dosyası kopyalanır.
 4. Tamamlamak için yeşil tuşa basın.
 5. USB depolama aygıtını bilgisayarınıza bağlayın.
 6. Bilgisayarınızda USB depolama aygıtını bulun ve 'Update' HTML file seçeneğini çift tıklayın.
 7. Güncelleme işlemi tamamlamak için ekrandaki talimatları uygulayın.

6 Kanalları kurma

TV'nizi ilk kez ayarlarken uygun menü dilini seçmeniz ve tüm TV ve (varsa) dijital radyo kanallarının otomatik olarak ayarlanmasını gerçekleştirmeniz istenecektir.

Bu bölümde, kanalların nasıl tekrar ayarlanacağı ve bunun yanı sıra diğer faydalı kanal ayar özellikleri hakkında talimatlar sağlanmaktadır.

⊖ Not

Kanalların tekrar ayarlanması **Tüm kanallar** listesini değiştirir.

6.1 Kanalları otomatik kurma

Bu bölümde kanalların nasıl otomatik olarak aranacağı ve saklanacağı açıklanmaktadır. Talimatlar hem dijital hem de analog kanallar için geçerlidir.

Adım 1 Menü dilinin seçilmesi

⊖ Not

Dil ayarlarınız doğruysa *Adım 2 Bulduğunuz ülkenin seçilmesi* adımına geçebilirsiniz.

1. Uzaktan kumandadaki **MENU** tuşuna basın ve **TV menüsü** > **Kurulum** > **Lisanlar** > **Menü dili** seçeneklerini belirleyin.

Lisanlar	Menü dili
Menü dili	<input type="radio"/> English
Birincil ses	<input type="radio"/> Español
İkincil ses	<input type="radio"/> Français
Birincil altyazı	<input type="radio"/> Hrvatski
İkincil altyazı	<input type="radio"/> Italiano
Birincil teletext	<input type="radio"/> Magyar
İkincil teletext	...

2. **Menü dili** menüsüne girmek için ► tuşuna basın.
3. Dilinizi seçmek için ▲ veya ▼ tuşuna basın.
4. Onaylamak için **OK** tuşuna basın.
5. ◀ tuşuna iki kez basarak **Kurulum** menüsüne geri dönün.

Kurulum	Lisanlar
Lisanlar	Menü dili
Zaman dilimi	Birincil ses
Kanal kurulumu	İkincil ses
Tercihler	Birincil altyazı
Bağlantılar	İkincil altyazı
Fabrika ayarları	Birincil teletext
	İkincil teletext

6. Menü dili dışında **Lisanlar** menüsünden aşağıdaki dil ayarlarını konfigüre edebilirsiniz (sadece dijital kanallar):
 - **Birincil/İkincil ses**
Dijital kanallar için birincil ve ikincil ses dillerini belirleyin.
 - **Birincil/İkincil altyazı**
Dijital kanallar için birincil ve ikincil altyazı dillerini belirleyin.
 - **Birincil/İkincil teletext**
Dijital kanallar için birincil ve ikincil teletext dillerini belirleyin.
 - **İşitme engelli**
Birincil ve ikincil ses dillerinde altyazı görüntülemek için **Açık** ögesini seçin.

Adım 2 Bulduğunuz ülkenin seçilmesi

Bulduğunuz ülkeyi seçin. TV, kanalları bulduğunuz ülkeye göre ayarlar ve düzenler.

⊖ Not

Ülke ayarlarınız doğruysa *Adım 3 Anten veya Kablo* seçiminin yapılması adımına geçebilirsiniz.

1. **Kurulum** menüsünde ▼ tuşuna basarak **Kanal kurulumu** ögesini seçin.
2. Listeye girmek için ► tuşuna basın. **Otomatik kurulum** seçeneği işaretlenir.
3. ► tuşuna basarak **Şimdi başla** ögesini belirleyin.
4. Onaylamak için **OK** tuşuna basın.
5. Ülkenizi seçmek için ▲ veya ▼ tuşuna basın.
6. **Sonraki** tuşuna basın.

Adım 3 Anten veya Kablonun Seçilmesi (Yalnızca DVB-C için)

⊖ Not

Bu seçenek, yalnızca DVB-C (Dijital Video Yayını - Kablo) özelliği ülkenizde destekleniyorsa görünür. Ülkenizde DVB-C kullanılmıyorsa, *Adım 4 Kanalların kurulumu* bölümüne geçebilirsiniz.

1. ▲ veya ▼ tuşuna basarak **Anten** veya **Kablo** seçeneğini belirleyebilirsiniz. **Anten** seçeneğinin belirlenmesi, DVB-T (Dijital Video Yayını –Sabit Hat) özelliği ile sağlanan kanalları kurar. **Kablo** seçeneğinin belirlenmesi ise, DVB-C ile sağlanan kanalları kurar.
2. **Sonraki** tuşuna basın.

Adım 4 Kanalların kurulumu

TV'niz tüm dijital ve analog TV kanalları ve ayrıca dijital radyo kanallarını arar ve kaydeder.

ⓘ DİKKAT

Adım 3 Anten veya Kablonun Seçilmesi bölümünde **Kablo** seçeneğini belirlerseniz, bir **Ayarlar** menüsü kullanılabilir hale gelir. DVB-C sağlayıcınız, **Ağ frekansı**, **Ağ kimliği** veya **Simge oranı** için özel olarak değer sağlamazsa, ayarları değiştirmeyin. Unutmayın, **Frekans taraması** değerinin **Tam tarama** olarak ayarlanması, kurulum süresini önemli ölçüde uzatabilir.

1. Kurulumu başlatmak için **Başla** seçeneğine basın. Kurulum, birkaç dakika sürebilir.
2. İşlem tamamlandığında, **Son** tuşuna basarak **Kurulum** menüsüne geri dönün.
3. Çıkmak için **MENU** tuşuna basın.

⊖ Not

DVB-T ve DVB-C erişimine sahipseniz ve her iki ağdaki kanalları izlemek istiyorsanız, biri DVB-T ve diğeri de DVB-C için olmak üzere kanal kurulumu işlemini iki kez yapmalısınız. Kurulum sonrasında, kanallar arasında *Bölüm 4.3 DVB-C ve DVB-T kanal ağlarına erişilmesi* bölümünde açıklandığı biçimde geçiş yapabilirsiniz.

⊗ İpucu

Dijital TV kanalları bulunduğunda, ayarlanmış kanallar listesi boş kanal numaraları

gösterebilir. Kaydedilmiş kanalları tekrar adlandırmak, düzenlemek veya kaldırmak isterseniz, bkz. *Bölüm 6.5 Kanalların tekrar düzenlenmesi*.

6.2 Kanalların manuel olarak ayarlanması

Bu bölümde TV kanallarının el ile nasıl aranıp hafızaya alındığı açıklanmaktadır.

Adım 1 Sisteminizin seçilmesi

⊖ Not

Sistem ayarlarınız doğruysa, *Adım 2 Yeni TV kanallarının aranması ve kaydedilmesi* kısmına geçin.

1. Uzaktan kumandadaki **MENU** tuşuna basın ve **TV menüsü > Kurulum > Kanal kurulumu > Analog: Elle kurulum** seçeneklerini belirleyin.

Kanal kurulumu	Analog: Elle kurulum
Otomatik kurulum	Sistem
Kurulum güncelleme	Arama
Dijital: Test alımı	İnce ayar
Analog: Elle kurulum	Geçerli kanalı kaydet
Yeniden düzenle	Yeni kanal olarak k...

2. ► tuşuna basarak **Kanal kurulumu** menüsüne girin. **Sistem** seçeneği işaretlenir.
3. ► tuşuna basarak **Sistem** listesine girin.
4. ▲ veya ▼ tuşuna basarak bulunduğunuz ülkeyi veya bölgeyi seçin.
5. ◀ tuşuna basarak **Kanal kurulumu** menüsüne geri dönün.

Adım 2 Yeni TV kanallarının aranması ve depolanması

1. Uzaktan kumanda üzerinde **MENU** tuşuna basın ve **TV menu > Installation > Channel installation > Analogue: Manual installation > Search** seçeneklerini seçin.
2. **Search** menüsüne girmek için ► tuşuna basın.
3. Uzaktan kumanda üzerindeki kırmızı tuşa basın ve üç basamaklı frekans numarasını

- manuel olarak girmek için numara tuşlarını kullanın. Alternatif olarak bir sonraki kanalı otomatik olarak aramak için yeşil tuşa basın.
4. Yeni kanal bulunduğunda ◀ tuşuna basın.
 5. Yeni kanalı, yeni bir kanal numarası altında depolamak için **Store as new channel** seçeneğini seçin.
 6. Girmek için ▶ tuşuna basın.
 7. **OK** tuşuna basın. **Done** ekrana gelir.
 8. Çıkmak için **MENU** tuşuna basın.

6.2.1 Analog kanalların ince ayarlarının yapılması

Sinyal alışı zayıf olduğunda analog kanalların ince ayarını manuel olarak yapabilirsiniz.

1. Uzaktan kumanda üzerinde **MENU** tuşuna basın ve **TV menu > Installation > Channel installation > Analogue: manual installation > Fine tune** seçeneklerini seçin.
2. **Fine tune** menüsüne girmek için ▶ tuşuna basın.
3. Frekansı ayarlamak için ▲ veya ▼ tuşuna basın.
4. Tamamlandığında ◀ tuşuna basın.
5. İnce ayarı yapılmış kanalı, geçerli kanal numarası altında depolamak için **Store current channel** seçeneğini seçin.
6. Girmek için ▶ tuşuna basın.
7. **OK** tuşuna basın. **Done** ekrana gelir.
8. Çıkmak için **MENU** tuşuna basın.

6.3 Kanalların tekrar adlandırılması

1. Uzaktan kumanda üzerinde **MENU** tuşuna basın ve **TV menu > Installation > Channel installation > Rearrange** seçeneklerini seçin.
2. **Rearrange** listesine girmek için ▶ tuşuna basın.
3. Tekrar adlandırmak istediğiniz kanalı seçmek için **Rearrange** listesinde ▲ veya ▼ tuşuna basın.
4. Kırmızı tuşa basın.

5. Karakterleri seçmek için ◀ ve ▶ tuşlarına veya karakterleri değiştirmek için ▲ ve ▼ tuşlarına basın. Boşluk, sayılar (0-9) ve diğer özel karakterler **Z** ve **A** arasında yer almaktadır.
6. Tamamlamak için yeşil tuşa veya **OK** tuşuna basın.

* İpucu

Sarı tuşa basarak tüm karakterleri silin. Mavi tuşa basarak sadece işaretlenen karakteri silin.

6.4 Kanalların kaldırılması veya tekrar kurulması

Depolanan bir kanalı kaldırabilir veya kaldırılmış bir kanalı tekrar kurabilirsiniz.

1. Uzaktan kumanda üzerinde **MENU** tuşuna basın ve **TV menu > Installation > Channel installation > Rearrange** seçeneklerini seçin.
2. **Rearrange** listesine girmek için ▶ tuşuna basın.
3. Kaldırmak veya tekrar kurmak istediğiniz kanal veya cihazı seçmek için ▲ veya ▼ tuşuna basın.
4. Kanalı kaldırmak veya tekrar kurmak için yeşil tuşa basın.
5. Çıkmak için **MENU** tuşuna basın.

6.5 Kanalların tekrar düzenlenmesi

1. Uzaktan kumanda üzerinde **MENU** tuşuna basın ve **TV menu > Installation > Channel installation > Rearrange** seçeneklerini seçin.
2. **Rearrange** listesine girmek için ▶ tuşuna basın.
3. Tekrar düzenlemek istediğiniz kanalı seçmek için ▲ veya ▼ tuşuna basın.
4. Kanalı listede yukarıya taşımak için sarı tuşa basın. veya kanalı listede aşağıya taşımak için mavi tuşa basın.
5. Çıkmak için **MENU** tuşuna basın.

6.6 Kanal listesinin manuel olarak güncellemesi

TV, bekleme modundaydısa her sabah bir güncelleme gerçekleştirilir. Bu güncelleme, kanal listenizde depolanan kanalları yayıncınızda bulunan kanallarla eşleştirir. Bir kanal yoksa, kanal listesinden de otomatik olarak kaldırılır.

Otomatik güncellemeye ek olarak kanal listesini manuel olarak güncelleyebilirsiniz.

1. Uzaktan kumanda üzerinde **MENU** tuşuna basın ve **TV menu > Installation > Channel installation > Installation update** seçeneklerini seçin.
2. **Installation update** menüsüne girmek için ► tuşuna basın. **Start now** seçeneği işaretlenir.
3. **OK** tuşuna basın.
4. Güncelleme işlemini başlatmak için yeşil tuşa basın. Bu işlem birkaç dakika sürebilir.
5. Güncelleme işlemi tamamlandığında ayarlar menüsüne geri dönmek için **Channel Installation** tuşuna basın.
6. Çıkmak için **MENU** tuşuna basın.

6.7 Dijital sinyal alışının test edilmesi

Dijital yayın kullanılıyorsa dijital kanallardaki sinyal kalitesi ve gücünü kontrol edebilirsiniz. Bu, anten ve çanak anteninizi yeniden konumlandırmanızı ve test etmenizi sağlar.

1. Uzaktan kumanda üzerinde **MENU** tuşuna basın ve **TV menu > Installation > Channel installation > Digital:Test reception** seçeneklerini seçin.
2. **Digital:Test reception** menüsüne girmek için ► tuşuna basın.
3. **OK** tuşuna basın.
4. Testi otomatik olarak başlatmak için yeşil tuşa veya test etmek istediğiniz kanalın frekansını manuel olarak girin. Sinyal kalitesi ve gücü zayıfsa anten veya çanağı yeniden konumlandırın ve testi tekrarlayın.
5. Tamamlandığında frekansı depolamak için

sarı tuşa basın.

6. **Channel Installation** menüsüne geri dönmek için kırmızı tuşa basın.
7. Çıkmak için **MENU** tuşuna basın.

⊞ Not

Dijital yayınlı ilgili başka sorunuz varsa uzman bir teknisyenle iletişim kurun.

6.8 Sunum başlatma

Bir sunum başlatarak aşağıdaki özelliklerin avantajlarını keşfedebilirsiniz:

- Pixel Plus HD
- Ambilight
- Ayarlar asistanı
- Aktif kontrol

6.8 Sunum başlatmak için

1. Uzaktan Kumandadaki kırmızı tuşa basın. Alternatif olarak uzaktan kumanda üzerindeki **MENU** tuşuna basın ve **TV menu > Features > Demo** seçeneklerini seçin.
2. **Demo** menüsüne girmek için ► tuşuna basın.
3. Bir sunum seçin ve **OK** tuşuna basın.
4. Çıkmak için kırmızı tuşa basın.

6.9 TV'nin fabrika ayarlarına sıfırlanması

TV'nizin fabrika ayarlarına sıfırlanması, varsayılan görüntü ve ses ayarlarını geri yükler. Kanal ayarları değişmez.

1. Uzaktan kumanda üzerinde **MENU** tuşuna basın ve **TV menu > Installation > Factory settings** seçeneklerini seçin.
2. **Factory settings** menüsüne girmek için ► tuşuna basın. **Reset** seçeneği işaretlenir.
3. Fabrika ayarlarına sıfırlamak için **OK** tuşuna basın.
4. Çıkmak için **MENU** tuşuna basın.

7 Aygıtların bağlanması

7.1 Bağlantı hakkında genel bilgiler

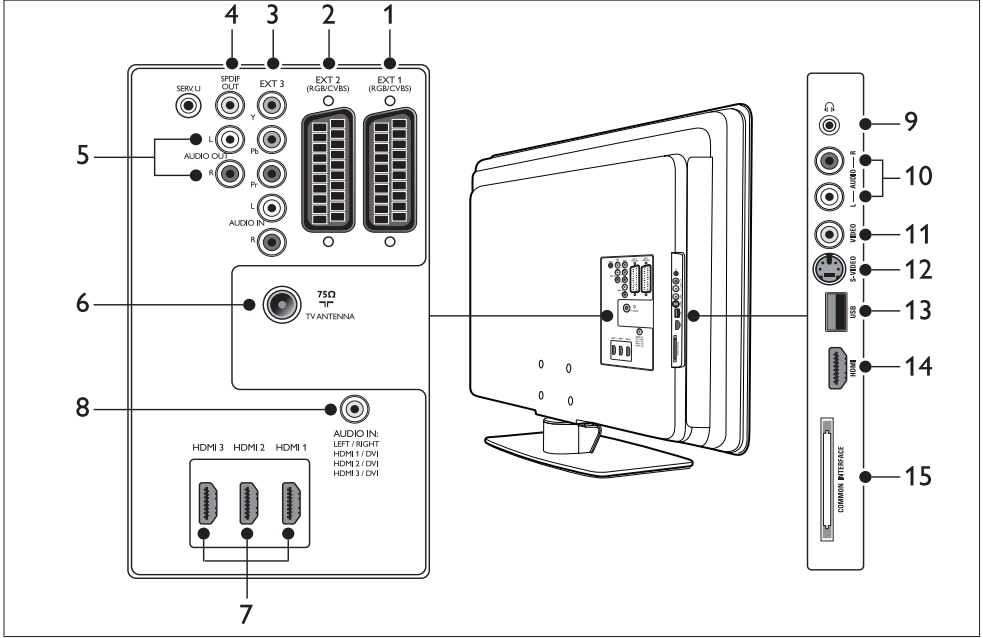

Arka konektörler

1. EXT 1

DVD oynatıcılar, VCR'lar, dijital alıcılar, oyun konsolları ve diğer SCART aygıtları için birinci SCART konektörü. Audio L/R, CVBS giriş/çıkış, RGB'yi desteklemektedir.

2. EXT 2

İkinci SCART konektörü. Audio L/R, CVBS giriş/çıkış, RGB'yi desteklemektedir.

3. EXT 3

DVD oynatıcılar, dijital alıcılar, oyun konsolları ve diğer komponent video aygıtları için komponent video (Y Pb Pr) ve Audio L/R giriş konektörleri.

4. SPDIF OUT

Ev sinema sistemleri ve diğer ses sistemleri için SPDIF ses çıkış konektörü.

5. AUDIO OUT L/R

Ev sinema sistemleri veya diğer ses sistemleri için ses çıkış cinch konektörleri.

6. TV ANTENİ

7. HDMI 1/2/3

Blu-ray Disc oynatıcılar, dijital alıcılar, oyun konsolları ve diğer yüksek tanımlı aygıtlar için HDMI giriş konektörleri.

⚠ Not

Mevcut HDMI konektörlerinin sayısı TV'nizin modeline göre değişir.

8. AUDIO IN

PC ses girişi için (DVI-HDMI adaptörü üzerinden PC'yi bağlarken) mini fiş konektörü.

Yan konektörler

9. **Kulaklıklar**
Stereo mini fiş.
10. **AUDIO L/R**
Kompozit ve S-Video aygıtları için Audio L/R giriş konektörleri.
11. **VIDEO**
Kompozit aygıtlar için video girişi cinch konektörü.
12. **S-VIDEO**
S-Video aygıtları için S-Video giriş konektörü.
13. **USB**
Depolama aygıtları için USB konektörü.
14. **HDMI**
Mobil yüksek tanımlı aygıtlar için HDMI konektörü.
15. **ORTAK ARAYÜZ**
Koşullu Erişim Modülleri için yuva.

7.2 Bağlantı kalitesinin seçilmesi

Bu bölümde aygıtlarınızı mümkün olan en iyi konektörlerle bağlayarak görsel-işitsel deneyiminizi nasıl artırabileceğiniz anlatılmaktadır.

Aygıtlarınızı bağladıktan sonra *Bölüm 7.4 Aygıtların ayarlanması* içinde anlatıldığı gibi bunları mutlaka etkinleştirin.

7.2.1 HDMI - En yüksek kalite★★★★★

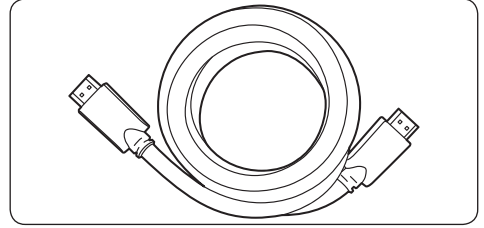

HDMI, mümkün olan en iyi işitsel ve görsel kaliteyi sağlamaktadır. Hem ses hem de video sinyalleri tek bir HDMI kabloda birleştirilerek TV ve HDMI aygıtları arasında sıkıştırılmamış, dijital bir arayüz sağlar. Tam yüksek tanımlı video deneyimi yaşamak için HDMI kullanın. Ayrıca Philips EasyLink'i *Bölüm 7.5 Philips EasyLink kullanımı* içinde anlatıldığı gibi etkinleştirmek için HDMI kabloları kullanmanız gerekir.

✳ İpucu

Bilgisayarınızda DVI konektörü varsa aygıtınızı TV'nin arkasındaki bir HDMI konektörüne bağlamak için DVI-HDMI adaptör kullanın. Aygıttan AUDIO IN mini fiş konektörüne ayrı bir ses kablosu bağlamanız gerekir.

⊖ Not

Philips HDMI, HDCP'yi (Yüksek bant genişliğine sahip dijital içerik koruması) desteklemektedir. HDCP, DVD veya Blu-ray disklerdeki yüksek tanımlı içeriği koruyan bir Dijital Haklar Yönetim biçimidir.

7.2.2 Komponent (Y Pb Pr) - Daha yüksek kalite ★★★★★

Komponent (Y Pb Pr) video, S-Video veya kompozit video bağlantılara göre daha iyi görüntü kalitesi sağlar. Komponent video, yüksek tanımlı sinyalleri desteklese de görüntü kalitesi HDMI'dan daha düşüktür ve analogdur.

Komponent video kablosu bağlarken kablo renklerini TV'nin arkasındaki EXT 3 konektörleriyle eşleştirin. Ayrıca EXT 3 üzerindeki kırmızı ve beyaz Audio L/R giriş konektörlerine bir Audio L/R kablo bağlayın.

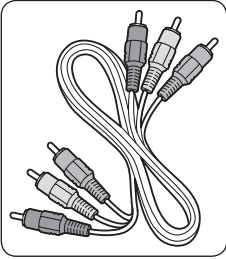

Komponent video kablosu - Kırmızı, Yeşil, Mavi

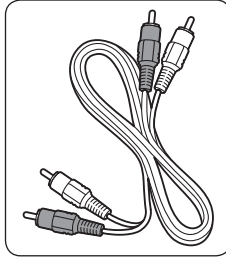

Audio L/R kablosu - Kırmızı, Beyaz

7.2.3 SCART - İyi kalite★★★★

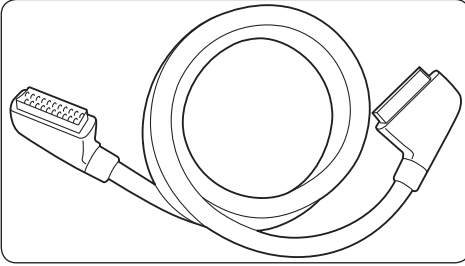

SCART, ses ve video sinyallerini tek bir kabloda birleştirir. Audio sinyalleri stereo ve video sinyalleri kompozit veya S-Video kalitesindedir. SCART, yüksek tanımlı videoyu desteklememektedir ve analogdur. TV üzerinde iki SCART konektörü sağlanmaktadır, EXT 1 ve EXT 2.

7.2.4 S-Video - İyi kalite★★★

Analog bağlantı olan S-Video, kompozit videoya göre daha iyi bir görüntü kalitesi verir. S-Video'lu aygıtınızı bağlarken S-Video kablosunu TV'nin yan tarafındaki S-Video konektörüne bağlayın. Aygıttan TV'nin yan tarafındaki kırmızı ve beyaz Audio L/R konektörlerine ayrı bir Audio L/R kablosu bağlamanız gerekir.

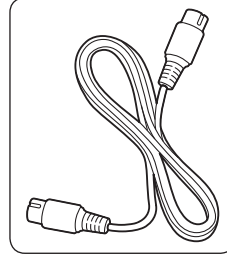

S-Video kablosu

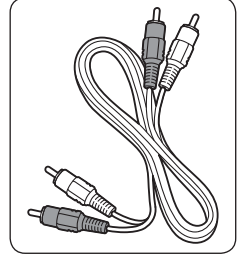

Audio L/R kablosu - Kırmızı, Beyaz

7.2.5 Kompozit - Temel düzey kalite★

Kompozit video, genelde bir video cinch (sarı) kablo ve bir Audio L/R cinch kabloyu (kırmızı ve beyaz) birleştirerek temel analog bağlantı sağlar. TV'nin yan tarafındaki Video ve Audio L/R giriş konektörlerine bağlantı sırasında renkleri eşleştirin.

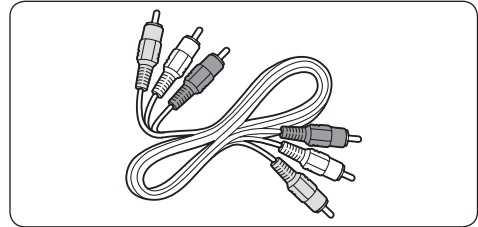

Kompozit ses/video kablosu - Sarı, kırmızı ve beyaz

7.3 Aygıtların bağlanması

Bu bölümde farklı konektörler ve eklere sahip farklı aygıtların nasıl bağlanacağı *Hızlı Başlangıç Kılavuzu* içinde verilen örneklerle anlatılmaktadır.

⚠ Dikkat

Aygıtları bağlamadan önce elektrik prizi kablosunu çıkarın.

⚠ Not

Bir aygıtı TV'ye bağlamak için kullanılabilirlik ve gereksinimlerinize bağlı olarak farklı konektör tipleri kullanılabilir.

7.3.1 Blu-ray Disc oynatıcı

Tam yüksek tanımlı video için HDMI kablosunu gösterildiği gibi bağlayın:

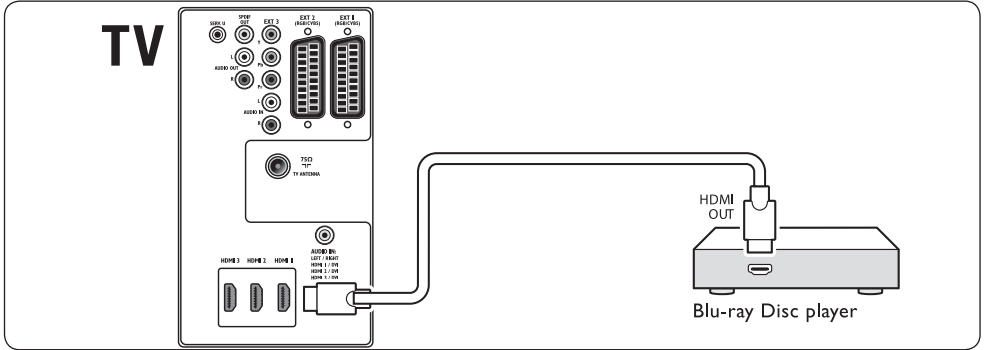

7.3.2 DVD oynatıcı

DVD video için SCART kablosunu gösterildiği gibi bağlayın:

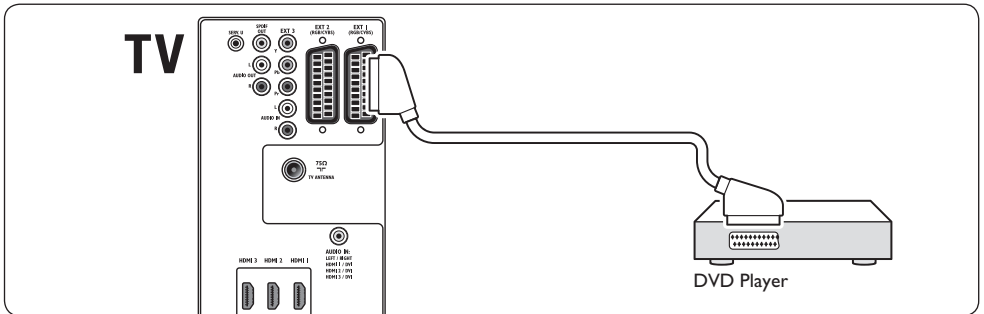

7.3.3 Uydu alıcısı

Anten üzerinden analog kanalları ve uydu alıcısı üzerinden dijital kanalları almak için anten kablosu ve SCART kablosunu gösterildiği gibi bağlayın:

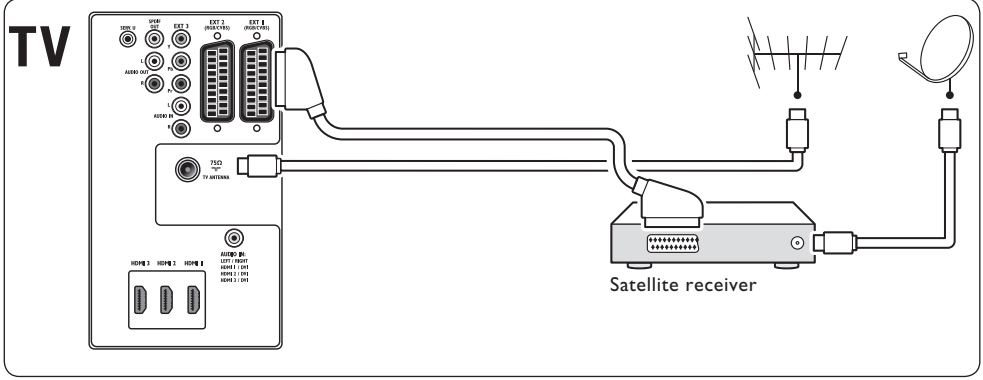

7.3.4 HD dijital alıcı

Anten üzerinden analog kanalları ve HD dijital alıcı üzerinden dijital kanalları almak için iki anten kablosu ve HDMI kablosunu gösterildiği gibi bağlayın:

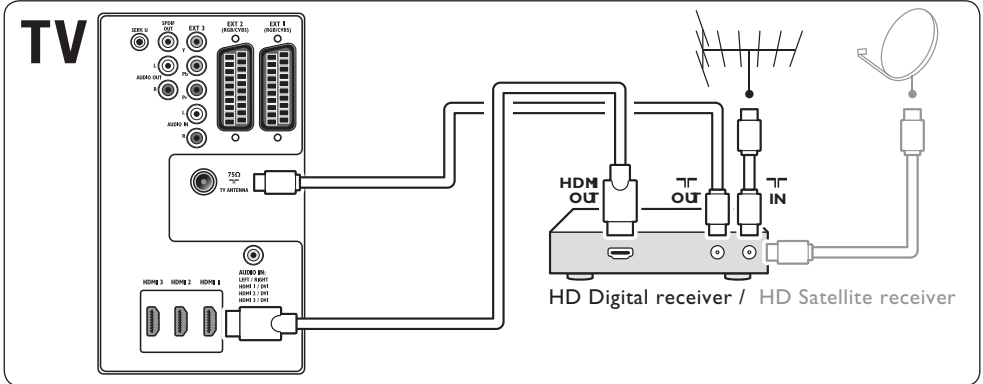

7.3.7 DVD kaydedici ve ev sinema sistemi

Anten üzerinden analog kanalları almak, ev sinema sistemine ses çıkışı almak ve DVD kaydediciye program kaydetmek için iki anten kablosu, bir SCART kablosu ve iki dijital ses kablosu gösterildiği gibi bağlanmalıdır:

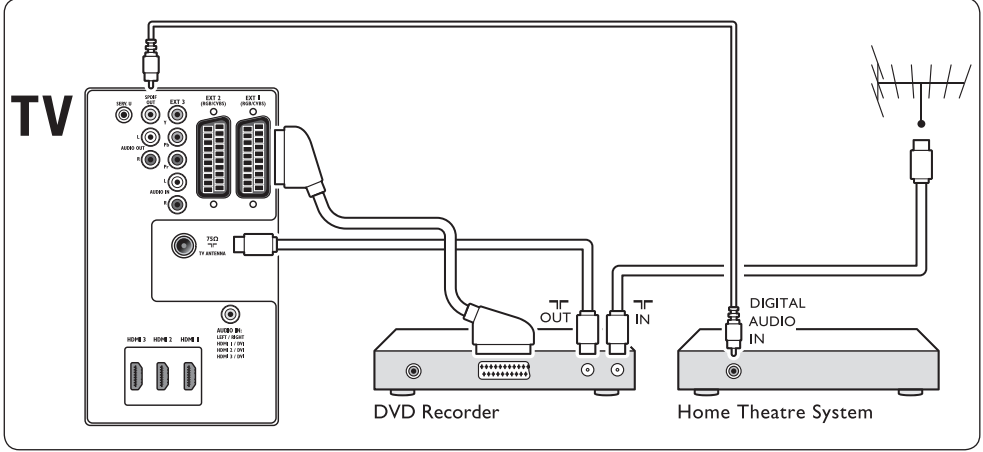

Not

Ev sinema sistemi veya başka bir ses sistemi kullanıyorsanız görüntü ve ses arasında en iyi senkronizasyon ilk olarak oynatma aygıtınızdan TV'ye ses sinyalinin bağlanmasıyla elde edilir. Daha sonra TV'nin arkasındaki ses konektörleri üzerinden ses sinyalini ev sinema sistemi veya ses aygıtına yönlendirin.

7.3.8 Oyun konsolu veya kamera

Mobil oyun konsolları veya kamera için en pratik bağlantı TV'nin yan tarafındadır. Örneğin, oyun konsolu veya kamerayı TV'nin yan tarafındaki VIDEO/S-Video ve AUDIO L/R konektörlerine bağlayabilirsiniz. Yüksek tanımlı cihazlar için HDMI konektörü de bulunmaktadır.

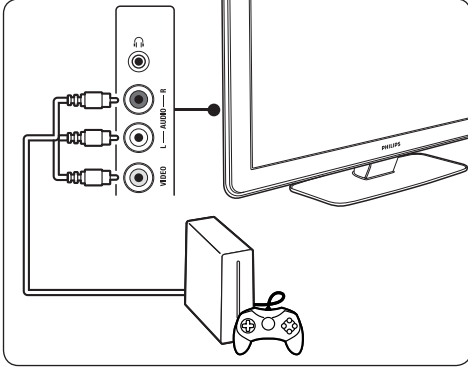

TV'nin arkasındaki HDMI konektör veya EXT 3 (komponent) konektörlere oyun konsolu veya bir kamera bağlanabilir.

7.3.9 Bilgisayar

Bilgisayarı bağlamadan önce:

- Bilgisayarın ekran tazelenme hızını 60Hz olarak ayarlayın Bilgisayar çözünürlükleri listesi için bkz. Bölüm 8 Teknik spesifikasyonlar.
- TV görüntü formatını **Unscaled** olarak değiştirin, bkz. Bölüm 5.3.4. Görüntü formatını değiştirin.

TV'nin arkasına bir bilgisayar bağlamak için

1. HDMI - DVI kablosu veya HDMI-DVI adaptörü (HDMI kablosuna bağlı) kullanarak TV'nizin arka kısmında yer alan HDMI konektörünü bilgisayarınızdaki DVI konektörüne bağlayın.
2. Bilgisayarınızdan gelen ses kablosunu TV'nin arkasındaki AUDIO IN mini fiş konektörüne bağlayın.

Not

AUDIO IN mini fiş konektörünü HDMI konektörüne atamalısınız bkz. Bölüm 7.4.3 AUDIO IN mini fiş konektörünün atanması.

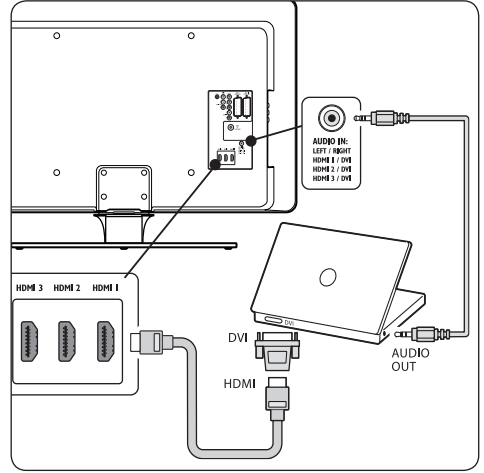

7.4 Cihazların ayarlanması

Tüm cihazlar bağlandığında her bir konektöre bağlı olan cihaz tipini seçmeniz gerekir.

7.4.1 Konektörlere cihaz atanması

Kolay seçim ve en uygun sinyal yönetimi için TV'nizdeki konektörlere bağlı olan cihazı atayın.

1. Uzaktan kumanda üzerinde **MENU** tuşuna basın ve **TV menu > Installation > Connection** seçeneklerini seçin.

Bağlantılar	EXT 1
EXT 1	Hiçbiri
EXT 2	DVD
EXT 3	Blu-ray
HDMI 1	HDD/DVDR
HDMI 2	HD kayd.
HDMI 3	Oyun
Side	VCR
...	...

2. Listeye girmek için ► tuşuna basın.
3. Bir konektör seçmek için ▼ veya ▲ tuşuna basın.

- Listeye girmek için ► tuşuna basın.
- Konektöre bağlı cihazı seçmek için ▼ veya ▲ tuşuna basın.
- Cihazı seçmek için **OK** tuşuna basın.
- Tüm cihazlar konektörlere düzgün bir şekilde atanana kadar prosedürü tekrarlayın.
- Çıkmak için **MENU** tuşuna basın.

7.4.2 AUDIO IN mini fiş konektörünün atanması

Bilgisayardan TV'nin arkasındaki AUDIO IN mini fiş konektöre ses bağlamanız durumunda bunu, HDMI konektörüyle ilişkilendirmeniz gerekir.

- Uzaktan kumanda üzerinde **MENU** tuşuna basın ve **TV menu > Installation > Connections > Audio In L/R** seçeneklerini seçin.

Bağlantılar	AUDIO IN L/R
...	Nobeden
EXT 3	HDMI 1
HDMI 1	HDMI 2
HDMI 2	HDMI 3
HDMI 3	
Side	
AUDIO IN L/R	

- Listeye girmek için ► tuşuna basın.
- Bilgisayar tarafından kullanılan HDMI konektörünü seçmek için ▼ veya ▲ tuşuna basın.
- Çıkmak için **MENU** tuşuna basın.

7.4.3 Kanal dekoderinin atanması

Dijital kanalları dekode eden dekoderler EXT 1 veya EXT 2 (SCART) girişlerine bağlanabilir. TV kanalını, dekode edilecek TV kanalı olarak atamanız gerekiyor. Daha sonra, dekoderin bağlı olduğu bağlantıyı atayın.

- Uzaktan kumanda üzerinde **MENU** tuşuna basın ve **TV menu > Installation > Decoder > Kanal** seçeneklerini seçin.
- Listeye girmek için ► tuşuna basın.

- Dekode edilecek cihazı seçmek için ▼ veya ▲ tuşuna basın.
- ◀ tuşuna basın ve **Status** seçeneğini seçmek için geri gidin.
- Dekoder tarafından kullanılan konektörü seçmek için ▼ veya ▲ seçeneğini seçin.
- Çıkmak için **MENU** tuşuna basın.

7.5 Philips EasyLink kullanımı

TV'niz Easy-link uyumlu cihazlar arasında tek dokunuşta oynatma ve bekletmeyi sağlayan Philips EasyLink'i desteklemektedir. Uyumlu cihazlar TV'nize HDMI üzerinden bağlanmalı ve Bölüm 7.4.1 Konektörlere cihazların atanması içinde anlatıldığı gibi atanmalıdır.

7.5.1 EasyLink'in etkinleştirilmesi ve devre dışı bırakılması

- Uzaktan kumanda üzerinde **MENU** tuşuna basın ve **TV menu > Installation > Preferences > EasyLink** seçeneklerini seçin.
- Açık** veya **Kapalı** seçeneklerinden birini seçin.

7.5.2 Tek dokunuşta oynatmanın kullanımı

EasyLink'i etkinleştirdikten sonra, cihazınızın oynat tuşuna basın. TV otomatik olarak doğru kaynağa geçer.

7.5.3 Tek dokunuşta bekletmenin kullanımı

TV'deki veya cihazın uzaktan kumandasındaki **STANDBY** düğmesine basıp en az üç saniye basılı tutun. TV ve bağlı olan tüm HDMI cihazları, bekleme moduna veya bekleme modundan açık moduna geçer.

7.6 TV'nizi dijital servisler için hazırlayın

Şifreli dijital TV kanalları, Koşullu Erişim Modülü (CAM) ve dijital TV servis operatörü tarafından sağlanan bir Akıllı kart tarafından dekode edilebilir.

CAM, seçmiş olduğunuz operatör ve servislerle bağlı olarak (örneğin, ödemeli TV) birden fazla dijital servise olanak tanıyabilir. Servisler ve koşullar hakkında daha fazla bilgi için dijital TV servis operatörünüzle iletişim kurun.

7.6.1 Koşullu Erişim Modülünün Kullanımı

⚠ UYARI

Bir CAM takmadan önce TV'nizi kapatın. Aşağıda anlatılan talimatları mutlaka uygulayın. CAM'ın hatalı takılması CAM ve TV'nize zarar verebilir.

1. CAM'da basılı talimatlara uygun olarak CAM'ı, TV'nizin Ortak Arayüzüne takın.

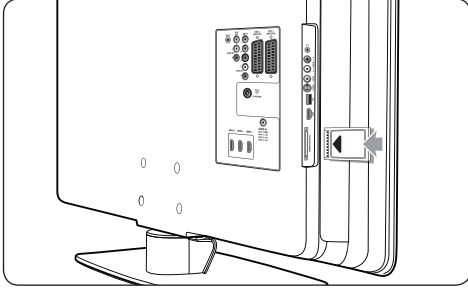

2. CAM'ı gittiği yere kadar itin.

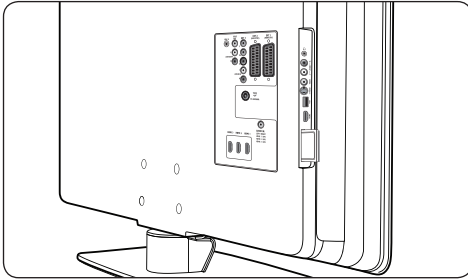

3. TV'yi açın ve CAM'in etkinleştirilmesini bekleyin. Bu işlem birkaç dakika sürebilir.

ⓘ Not

CAM'ı yuvadan çıkarmayın. CAM'ın çıkarılması, dijital servisleri devre dışı bırakacaktır.

7.6.2 CAM servislerine erişim

- CAM'ı takıp etkinleştirdikten sonra uzaktan kumanda üzerindeki **MENU** tuşuna basın ve **TV menüsü > Özellikler > Ortak Arayüz** seçeneklerini seçin.

Bu menü seçeneği sadece CAM doğru şekilde takılmış ve etkinleştirilmişse kullanılabilir. Ekrandaki uygulamalar ve içerik dijital TV servis operatörünüz tarafından sağlanır.

8 Teknik özellikler

Desteklenen ekran çözünürlükleri

• Bilgisayar formatları

Çözünürlük	Yenileme hızı
640 x 480	60Hz
800 x 600	60Hz
1024 x 768	60Hz
1920 x 1080i	60Hz
1920 x 1080p	60Hz

• Video formatları

Çözünürlük	Yenileme hızı
480i	60Hz
480p	60Hz
576i	50Hz
576p	50Hz
720p	50Hz, 60Hz
1080i	50Hz, 60Hz
1080p	24Hz, 25Hz, 30Hz
1080p	50Hz, 60Hz

Radio / Alış / İletim

- Anten girişi: 75ohm koaksiyel (IEC75)
- TV sistemi: DVB COFDM 2K/8K
- Video oynatma: NTSC, SECAM, PAL
- DVB Anten (TV'nin arkasında liste olarak verilen ülkeleri kontrol edin)

Multimedya

- Bağlantı: USB
- Oynatma formatları: MP3, Linear PCM, slayt gösterisi (.alb), JPEG

Uzaktan kumanda

- Tip: RCPF03E08B
- Piller: 2 x AAA boyutu (LR03 tipi)

Bağlantılar (Arka)

- EXT 1 (SCART): Audio L/R, CVBS giriş/çıkış, RGB
- EXT 2 (SCART): Audio L/R, CVBS giriş/çıkış, RGB
- EXT 3: Komponent (Y Pb Pr), Audio L/R girişi

- HDMI 1/2/3

Not

TV modeline bağlı olarak TV'nizde iki veya üç HDMI konektörü bulunabilir.

- SPDIF OUT: Dijital ses çıkışı (koaksiyel-cinch-S/PDIF). Görüntü senkronize.
- AUDIO OUT L/R: Analog ses çıkışı.
- TV ANTENİ
- AUDIO IN: PC DVI-HDMI bağlantıları için.

Bağlantılar (Yan)

- Kulaklık çıkışı (stereo mini fiş)
- AUDIO L/R girişi
- Video (CVBS) girişi
- S-Video
- USB
- HDMI
- Ortak Arayüz (CAM yuvası)

Güç

- Şebeke elektriği: AC 220-240V (±%10)
- Güç ve bekleme modunda güç tüketimi: teknik ayrıntılar için www.philips.com adresini ziyaret edin
- Ortam sıcaklığı: 5°C - 35°C

Teknik özellikler uyarı yapılmaksızın değiştirilebilir. Bu ürün hakkında ayrıntılı spesifikasyonlar için bkz. www.philips.com/support.

9 Sorun giderme

Bu bölümde, sık karşılaşılan sorunlar ve çözümleri anlatılmaktadır.

9.1 Genel TV sorunları

TV neden açılmıyor:

- Elektrik fişini çıkarın, bir dakika bekleyin ve elektriği yeniden bağlayın.
- Elektrik kablosunun düzgün şekilde bağlı ve prize elektrik geldiğinden emin olun.

Uzaktan kumanda düzgün çalışmıyor:

- Uzaktan kumanda pillerinin +/- yönlerine göre uygun şekilde takılmış olduğundan emin olun.
- Boş veya zayıf uzaktan kumanda pillerini değiştirin.
- Uzaktan kumanda ve TV sensör merceğini temizleyin.

TV üzerindeki bekleme ışığı kırmızı olarak yanıp söner:

- TV'yi kapatın ve elektrik kablosunu çıkarın. Elektrik kablosunu takıp TV'yi açmadan önce TV'nin soğumasını bekleyin. Yanıp sönmeye durumuyla yeniden karşılaşırsanız Müşteri Destek Merkeziyle iletişim kurun.

Çocuk kilidini açmak için kodunuzu unuttunuz:

- Bölüm 5.10.3 TV kanalları veya bağlı cihazların kilitlemesi (Çocuk kilidi) içinde anlatılanlara uygun olarak '8888' girin.

TV menüsünün dili yanlış:

- TV menüsü dilini değiştirme hakkında talimatlar için bkz. *Bölüm 6.1 Kanalları otomatik olarak ayarlanması.*

TV'yi açmak/kapamak/bekleme moduna geçirmek sırasında TV şasisinden bir gürültü geliyor:

- Herhangi bir işleme gerek yoktur. Bu gürültü, TV'nin soğuması ve ısınması arasında gerçekleşen normal bir genişleme

ve çekilmeden kaynaklanır. Bu, performansı etkilemez.

9.2 TV kanalı sorunları

Daha önceden ayarlanmış kanallar, kanal listesinde görüntülenmez:

- Doğru listenin seçilmiş olduğundan emin olun.
- Kanal **Rearrange** menüsünden kaldırılmış olabilir. Menüye erişmek için uzaktan kumanda üzerinde **MENU** tuşuna basın ve **TV Menu > Installation > Channel installation > Rearrange** seçeneklerini seçin.

Ayar sırasında dijital kanal bulunamadı:

- TV'nin bulunduğunuz ülkede DVB-T'yi destekleyip desteklemediğini kontrol edin. TV'nin arkasında liste olarak verilen ülkeleri kontrol edin.

9.3 Görüntü sorunları

LightGuide açık ama görüntü yok:

- Antenin düzgün şekilde bağlanmış olduğundan emin olun.
- Doğru cihazın seçilmiş olduğundan emin olun.

Ses var ama görüntü yok:

- Görüntü ayarlarının doğru şekilde ayarlanmış olduğundan emin olun. Bkz. *Bölüm 5.3.2 Görüntü ayarlarının yapılması.*

Anten bağlantısından TV alışı sinyali kuvvetli değil:

- Antenin TV'ye düzgün şekilde bağlanmış olduğundan emin olun.
- Hoparlörler, topraklamasız ses cihazları, neon ışıkları, yüksek binalar veya dağlar görüntü kalitesini etkileyebilir. Anten yönünü değiştirerek veya cihazları TV'den uzaklaştırarak alışı kalitesini yükseltin.

- Bölgeniz için doğru TV sisteminin seçilmiş olduğundan emin olun. Bkz. Bölüm 6.2 Kanalları manuel olarak ayarlanması.
- Sadece bir kanaldaki alış kötüyse bu kanalın ince ayarını yapmayı deneyin. Bkz. Bölüm 6.2.1 Kanalları ince ayarının yapılması.

Bağlı cihazlardan düşük görüntü kalitesi geliyor:

- Cihazların düzgün şekilde bağlanmış olduğundan emin olun. Ayrıca konektörlere cihazları Bölüm 7.4.1 Konektörlere cihazların atanması içinde anlatılanlara uygun olarak atanmış olduğundan emin olun.
- Görüntü ayarlarının doğru şekilde ayarlanmış olduğundan emin olun. Bkz. Bölüm 5.3.2 Görüntü ayarlarının yapılması.

TV, ayarlarını kaydetmiyor:

- TV'nin **Home** moduna ayarlı olduğundan emin olun; bu modda, ayarları değiştirmek için tam bir esneklik sağlanmaktadır. Bkz. Bölüm 5.6 Alışveriş veya Home moduna geçiş.

Görüntü ekrana uymuyor; ya çok büyük ya da çok küçük:

- Farklı bir görüntü formatı kullanmayı deneyin bkz. Bölüm 5.3.4 Görüntü formatının değiştirilmesi.
- Ayrıca konektörlere cihazları Bölüm 7.4.1 Konektörlere cihazların atanması içinde anlatılanlara uygun olarak atayın.

Ekrandaki görüntü konumu doğru değil:

- Bazı cihazlardan gelen görüntü sinyalleri ekrana tam uymamaktadır. Cihazın sinyal çıkışını kontrol edin.

9.4 Ses sorunları

TV'de görüntü var ama ses yok:

⊖ Not

Ses sinyali algılanmıyorsa TV, ses çıkışını otomatik olarak kapatır ve arızayı göstermez.

- Tüm kabloların düzgün şekilde bağlanmış olduğundan emin olun.
- Ses düzeyinin 0 olarak ayarlanmamış olduğundan emin olun.
- Ses düzeyinin tamamen kapatılmamış olduğundan emin olun.

Görüntü var ama ses kalitesi çok düşük:

- **Ses** ayarlarını Bölüm 5.3.5 Ses ayarlarını yapılması içinde anlatıldığı gibi yapın ve **Stereo** seçeneğinin seçili ve **Equalizer** ayarlarının doğru yapılmış olduğundan emin olun. Gerekirse ses ayarlarını standart ayarlara sıfırlamayı deneyin.

Görüntü var ama ses sadece bir hoparlörden geliyor:

- **Balans** ayarının Bölüm 5.3.5 Ses ayarlarının yapılması içinde anlatıldığı gibi doğru şekilde yapılmış olduğundan emin olun.

9.5 HDMI bağlantı sorunları

HDMI cihazlarda sorunla karşılaşılırsanız:

- HDCP desteği, bir cihazdan gelen içeriği TV'nin görüntülemesi için gereken süreyi geciktirebilir.
- TV'nin cihazı algılamaması ve ekranda görüntü olmaması durumunda bir cihazdan diğerine geçmeyi ve tekrar başlatmayı deneyin.
- Zaman zaman ses kesintisiyle karşılaşıyorsanız HDMI cihazının kullanım kılavuzunu kontrol ederek çıkış ayarlarının doğru yapılmış olduğundan emin olun. Alternatif olarak HDMI cihazdan gelen ses sinyalini TV'ye, TV'nin arka kısmındaki AUDIO IN girişinden bağlamayı deneyin.
- HDMI-DVI adaptör veya HDMI - DVI kablosu kullanılırsa AUDIO IN girişine ek bir ses kablosu takın. Ayrıca ses konektörünü Bölüm 7.4.2 ve 7.4.3 içinde anlatıldığı gibi atamalısınız.

9.6 USB bağlantısı sorunları

TV, USB cihazı içeriğini görüntülemiyor:

- Cihaz belgelerinde anlatıldığı gibi cihazınızı 'Yiğın Depolama Sınıfı' uyumlu olarak ayarlayın.
- USB cihazınız, TV ile uyumlu olmayabilir.
- Tüm ses ve fotoğraf dosyaları desteklenmemektedir. Desteklenen dosya tiplerinin listesi için bkz. *Bölüm 8 Teknik spesifikasyonlar*.

Ses ve görüntü dosyaları oynatılmıyor veya yumuşak görüntülenmiyor:

- USB cihazının aktarım performansı, aktarım hızını sınırlayabilir.

9.7 PC bağlantısı sorunları

TV'deki bilgisayar ekranı kararsız veya senkronize değil:

- Bilgisayarınızda desteklenen bir çözünürlük ve tazelenme hızı seçilmiş olduğundan emin olun. Desteklenen çözünürlükler ve tazelenme hızları için bkz. *Bölüm 8 Teknik spesifikasyonlar*.

9.8 Bize ulaşın

Sorununuzu çözemerseniz

www.philips.com/support adresinde bu TV hakkındaki SSS'lere başvurun.

Sorun çözülmezse bulunduğunuz ülkedeki bu kullanım kılavuzunda verilen Müşteri Destek Merkeziyle iletişim kurun.

UYARI

TV'yi kendiniz onarmaya çalışmayın. Bu, yaralanma, TV'nizde onarılmaz hasar veya garantinizin geçersiz olmasına neden olabilir.

Not

Bizimle iletişim kurmadan önce TV'nizin modeli ve seri numarasını öğrenin. Bu numaralar, ambalajın yanı sıra TV'nizin arka ve yan kısımlarında bulunmaktadır.

10 Dizin

A

- Açma zamanlayıcısı 27
- Akıllı ayarlar
 - Canlı 19
 - Film 19
 - Geçerli 19
 - Standart 19
- Aktif kontrol 19
- Alışveriş modu 23
- Altyazılar
 - Analog TV 28
 - Dijital TV 29
 - Dil 29
- Ambilight
 - Ayarların yapılması
 - Ayırma 22
 - Denge 22
 - Mod 22
 - Parlaklık 22
 - Renk 22
 - Bekleme modunda kullanım 22
 - En iyi etki 7
 - Kullanım 13
 - Mod değiştirme 13
- Analog
 - Kanal ayarları 34
 - Kanalların ince ayarı 35
- Anten
 - Bağlantı 8
- Arka konektörler 5
- Atama
 - Cihazlar 44
- Ayarlar
 - Ambilight
 - Ayarların yapılması 22
 - Görüntü
 - Akıllı ayarların kullanılması 19
 - Ayarlar asistanının kullanımı 18

- Ayarların yapılması 18
- Format değiştirme 20
- Işık Kılavuzu
 - Parlaklığın ayarlaması 22
- Ses
 - Ayarların yapılması 21
- TV konumu
 - Konumun değiştirilmesi 23

B

- Bağlantılar
 - Arka konektörler 37
 - Cihazlar
 - Blu-ray Disk oynatıcı 40
 - DVD kaydedici/Dijital alıcı 42
 - DVD kaydedici/Ev sinema sistemi 43
 - DVD oynatıcı 40
 - HD dijital alıcı 41
 - Koşullu Erişim Modülü (CAM) 46
 - Oyun konsolu/kamera 44
 - PC 44
 - USB 29
 - Uydu alıcısı 41
 - Cihazların ayarlanması
 - Kanal dekoderinin atanması 45
 - Konektörlere atama 44
 - Kablo kalitesi
 - HDMI 38
 - Komponent 39
 - Kompozit 39
 - S-Video 39
 - SCART 39
 - Philips Easylink
 - Etkinleştirme/devre dışı bırakma 45
 - Kullanım 45
 - Yan konektörler 38
- Bakım
 - Çevre 4
 - Ekran 4

C

- Çevre 4

Çift ekran teleteksti 23
Cihazlar
İzleme 12
Cihazların ayarlanması 44
Çocuk kilidi
Belirli bir saatten sonra kilitleme 28
Bir ya da daha fazla kanal/cihazın kilitlemesi 28
Ebeveyn sınıfı ayarlama 28
Kod ayarlama/değiřtirme 27
Tüm kanalları/cihazların kilitlemesi 28

D

Dekoder 45
Delta ses düzeyi 21
Demo 36
Denge
Ambilight 22
Ses 21
Dijital
Radyo 31
Servisler 46
Teletekst 24
Dil
Altyazılar 29
Menüler 33
Ses 21
Dinamik kontrast 19
Duvara monte TV 7

E

Ebeveyn sınıfı 28
Ekolayzer 21
Ekran bakımı 4
Elektronik Programlama Kılavuzu
Kullanım 26
Ev modu 23

F

Fabrika ayarı 36
Fabrika ayarlarına sıfırlanması 36

Favoriler listesi 25
Fotoğraflar ve müzik
Fotoğraf görüntüleme 30
Müzik dinleme 30
Müzikli slayt gösterisi görüntüle 31
USB cihazının bağlanması 29

G

Görüntü
Akıllı ayarların kullanılması
Canlı 19
Film 19
Geçerli 19
Standart 19
Ayarlar asistanının kullanımı 18
Ayarların yapılması
Aktif kontrol 19
Dinamik kontrast 19
Gürültü azaltma 19
HD Natural Motion 19
Hue 18
Işık sensörü 19
Keskinlik 18
Kontrast 18
MPEG parazit azaltma 19
Özel ton kontrolü 19
Parlaklık 18
Pixel Plus HD 19
Renk 18
Renk geliřtirme 19
Ton kontrolü 18
Format deęiřtirme 20

Güç

Baęlantı 9
Gürültü azaltma 19
Güvenlik Bilgileri 3

H

HDCP 38
HDMI kablosu 38
HD Natural Motion 19

Hızlı erişim menüsü 17

Hue 18

I

İkili I/II 21

Işık Kılavuzu

Parlaklığın ayarlaması 22

Işık sensörü 19

K

Kanallar

Değiştirme 12

Dekoder 45

Dijital alımı test etme 36

Favoriler listesi

Ayarlar 25

Kullanım 25

Seçim 25

Kaldırma 35

Kanal listesinin güncellenmesi 36

Kurulum

Manuel 34

Otomatik 33

Tekrar adlandırma 35

Tekrar düzenleme 35

Tüm kanalların listesi 25

Kanalların ince ayarı 35

Kanalların kaldırılması 35

Kanalların tekrar adlandırılması 35

Kanalların yeniden düzenlenmesi 35

Kensington kilidi 7

Keskinlik 18

Komponent kablosu 39

Kompozit 39

Kontrast 18

Koşullu Erişim Modülü (CAM)

Menü 46

Takma 46

M

Manuel kanal ayarları 34

Menüler

Çocuk kilidi 27

Dil 33

Hızlı erişim

Kullanım 17

Teletext menüsü 24

Temel

Erişim 16

Kullanım 16

Mono ses 21

MPEG parazit azaltma 19

O

Otomatik

Kanal ayarları 33

Ses düzeyinin ayarlanması 21

Surround 21

Özel ton kontrolü 19

P

Parlaklık 18

Philips EasyLink 45

Pixel Plus HD 19

R

Radyo kanalları 31

Renk geliştirme 19

S

S-Video 39

Saat 18

SCART kablosu 39

Şebeke elektriği

Bağlantı 9

Ses

Ayarların yapılması

Delta ses düzeyi 21

Denge 21

Ekolayzer 21

İkili I/II 21

Kulaklık ses düzeyi 21

- Mono/Stereo 21
- Otomatik ses düzeyi ayarı 21
- Otomatik surround 21
- Ses dili 21
- Ses düzeyi 21
- Surround modu 21
- Ses dili 21
- Ses düzeyi
 - Ayarlama 12, 21
 - Delta 21
 - Kulaklık 21
 - Otomatik düzey ayarı 21
- Ses kapatma 15
- Sistem seçimi 34
- Sorun Giderme 47
- Stereo ses 21
- Surround ses
 - Mod 21
 - Otomatik 21

T

- T.O.P. teletekst 23
- Teknik özellikler 47
- Teletekst
 - Gelişmiş kullanım
 - Alt sayfalarda gezinme 24
 - Alt sayfaları seçme 23
 - Arama 23
 - Büyütme 24
 - Çift ekran 23
 - Dijital teletekst 24
 - Dil 24
 - Gösterme 24
 - T.O.P. yayınları 23
 - Teletekst 2.5 24
- Ton kontrolü 18
- Tüm kanalların listesi 25
- TV
 - Altyazılar 28
 - Ambilight 13
 - Anahtar

- Açık 9, 11
- Bekleme moduna geçme 11
- Bekleme modundan açılma 11
- Kapalı 11
- Ana menüler
 - Erişim 16
 - Kullanım 16
- Bağlantı
 - Anten 8
 - Şebeke elektriği 9
- Bağlantılar
 - Cihazlar 40
 - Geri 37
 - Kalite 38
 - Yan 38
- Başlangıç 7
- Çocuk kilidi 27
- Demo 36
- Duvara montaj 7
- Elektronik Programlama Kılavuzu 26
- Fabrika ayarlarına sıfırlama 36
- Fotoğraflar ve müzik 29
- Genel bilgiler 5
- Hızlı erişim menüsü
 - Kullanım 17
- İzleme
 - Cihazlar 12
 - Kanallar 12
- Kablo yönetimi 9
- Kanal ayarları 33
- Kanallar
 - Değiştirme 12
 - Favoriler listesi 25
- Konum 7
 - İdeal mesafe 7
- Ses düzeyi 12
- Stand 8
- Teletekst
 - Gelişmiş kullanım 23
 - Temel kullanım 13
- Uzaktan kumanda

Gelişmiş kullanım 14
Piller 9
Temel kullanım 6
Yan kontroller 5
Yazılım güncelleme 31
Zamanlayıcılar
Açma zamanlayıcısı 27
Uyku zamanlayıcısı 27
TV'nin konumlandırılması 7
TV kanalını değiştir
Açık 9, 11
Bekleme moduna geçme 11
Bekleme modundan açılma 11
Kapalı 11

U

Ülke
Seçim 33
Ürünün geri dönüştürülmesi 4
USB cihazı
Bağlantı 29
Bağlantının kesilmesi 29
Uyku zamanlayıcısı 27
Uzaktan kumanda
Gelişmiş kullanım 14
Piller 9
Temel kullanım 6

V

VESA duvara montaj aparatı, 7
Video formatları 47

Y

Yan
Konektörler 5
Kontroller 5
Yazılım güncelleme
Güncelleme (analog) 32
Güncelleme (dijital) 31
Kullanılabilirliği kontrol etme 31
Sürüm kontrolü 31

Y Pb Pr 39

Z

Zaman dilimi 33
Zamanlayıcılar
Açma zamanlayıcısı 27
Uyku zamanlayıcısı 27

