

1 Tillägg

Förstora text-tv-sidor

Enligt avsnittet "Förstora text-TV-sidor" i den här användarhandboken ska du trycka på **OPTION** för att förstora text-TV-sidor.

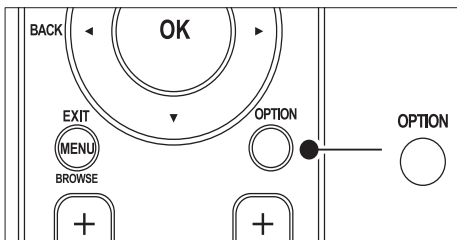

Efter att TV:ns programvara uppdaterats (till version 64.67.3 eller högre), kan **OPTION** inte längre användas för att förstora text-TV-sidor. Använd följande instruktioner istället för de ursprungliga instruktionerna när du vill förstora text-TV-sidor:

- 1 Tryck på **TELETEXT** och välj en text-TV-sida.
- 2 Tryck på **[Bildformat]** för att förstora sidans övre halva.

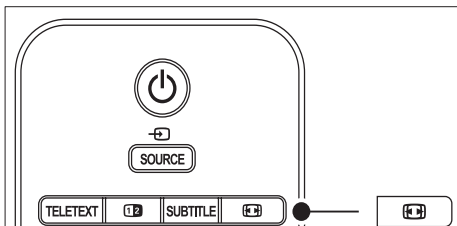

- 3 Tryck på **[Bildformat]** igen om du vill visa en förstoring av den nedre halvan.
- 4 Tryck på **▲▼** om du vill bläddra genom den förstörade sidan.
- 5 Tryck på **[Bildformat]** igen om du vill återgå till normal sidstorlek.

Text-tv med dubbla bilder

Enligt avsnittet "Använda text-tv med dubbla bilder" i den här användarhandboken ska du trycka på **[Dual screen]** för att visa normal text-TV när text-TV med dubbla bilder är aktiverad.

Efter att TV:ns programvara uppdaterats (till version 64.67.3 eller högre), kan **[Dual screen]** inte längre användas för att visa normal text-TV.

Använd följande instruktioner istället för de ursprungliga instruktionerna:

- 1 Aktivera text-tv med dubbla bilder genom att trycka på **[Dual screen]** på fjärrkontrollen.
- 2 Tryck på **[Dual screen]** igen för att lämna text-TV.

Innehåll

1 Viktigt 3

- 1.1 Säkerhet 3
 - 1.2 Skötsel av skärmen. 4
 - 1.3 Miljö 4
-

2 Din TV 5

- 2.1 Översikt över TV:n. 5
-

3 Komma igång 7

- 3.1 Placera TV:n 7
 - 3.2 Vägghänga TV:n 7
 - 3.3 Ansluta antennkabeln. 9
 - 3.4 Ansluta nätsladden. 9
 - 3.5 Sätta i batterier i fjärrkontrollen 9
 - 3.6 Slå på TV:n 9
 - 3.7 Första gången – installation 10
-

4 Använda TV:n 11

- 4.1 Slå på och stänga av samt standbyläge. 11
 - 4.2 Titta på TV 12
 - 4.3 Använda både DVB-C och DVB-T. 12
 - 4.4 Titta med anslutna enheter 13
 - 4.5 Använda text-TV 13
 - 4.6 Använda Ambilight 13
-

5 Fler funktioner i din TV 14

- 5.1 Översikt över fjärrkontrollen 14
- 5.2 Använda TV-menyer 16
- 5.3 Justera bild- och ljudinställningar. 18
- 5.4 Justera Ambilight-inställningar 22
- 5.5 Justera LightGuide-ljusstyrka 22
- 5.6 Växla till läget Butik eller Hemma 23
- 5.7 Använda avancerade text-TV-funktioner 23
- 5.8 Skapa favoritlistor. 25
- 5.9 Använda den elektroniska programguiden (EPG). 26

- 5.10 Använda timer och låsfunktion 27
 - 5.11 Textremsor. 28
 - 5.12 Visa bilder och lyssna på musik 29
 - 5.13 Lyssna på digitala radiokanaler. 31
 - 5.14 Uppgradera TV:ns programvara 31
-

6 Installera kanaler 33

- 6.1 Automatisk kanalinstallation 33
 - 6.2 Manuell kanalinstallation. 34
 - 6.3 Ändra namn på kanaler 35
 - 6.4 Avinstallera eller installera om kanaler 35
 - 6.5 Ändra ordning på kanaler 35
 - 6.6 Uppdatera kanallistan manuellt 36
 - 6.7 Test av digital mottagning. 36
 - 6.8 Visa en demonstration. 36
 - 6.9 Återställa fabriksinställningarna 36
-

7 Ansluta enheter 37

- 7.1 Anslutningar – översikt 37
 - 7.2 Välj anslutningskvalitet. 38
 - 7.3 Ansluta enheter 40
 - 7.4 Installera enheter 44
 - 7.5 Använda Philips EasyLink 45
 - 7.6 Förbereda för digitala tjänster. 46
-

8 Tekniska specifikationer 47

9 Felsökning 48

10 Index 51

2008 © Koninklijke Philips Electronics N.V. Med ensamrätt. Specifikationerna kan ändras utan föregående meddelande. Varumärkena tillhör Koninklijke Philips Electronics N.V. eller respektive ägare.

Philips förbehåller sig rätten att när som helst ändra produkter utan att tidigare material behöver justeras.

Innehållet i den här användarhandboken anses lämpligt för avsedd användning av systemet. Om produkten eller dess enskilda moduler eller procedurer används i andra syften än vad som anges här måste giltighet och lämplighet för dessa kontrolleras. Philips garanterar att själva innehållet inte bryter mot något amerikanskt patent. Annan garanti är varken uttryckt eller implicerad.

Garanti

Inga komponenter får repareras av användaren. Skydd som täcker produktens insida får inte öppnas eller avlägsnas. Reparationer får endast utföras av Philips-serviceombud eller officiella reparationsverkstäder. Om detta inte följs upphör all garanti att gälla, såväl uttryckt som underförstådd. Garantin upphör att gälla vid användning som förbjuds enligt den här användarhandboken, eller vid ändringar eller monteringsprocedurer som inte rekommenderas eller godkänns enligt den här användarhandboken.

Pixelegenskaper

Den här LCD-TV:n har ett högt antal färgpixlar. Trots att produkten har 99,999 % eller fler fungerande pixlar kan det förekomma punkter som är ständigt svarta eller som lyser i rött, grönt eller blått på skärmen. Detta är en strukturegenskap för skärmen (enligt vanlig branschstandard) och är inte något tekniskt fel.

Programvara med öppen källkod

Den här TV:n innehåller programvara med öppen källkod. Philips erbjuder härmed att, på

begäran, tillhandahålla eller göra tillgänglig en komplett maskinläsbar kopia av motsvarande källkod på ett medium som vanligen används för programutbyte till en kostnad som inte överstiger summan för utförande av källdistribution.

Detta erbjudande är giltigt i 3 år från och med produktens inköpsdatum. Erhåll källkoden genom att skriva till

Philips Consumer Lifestyle Development Manager
LoB Mainstream Displays
620A Lorong 1, Toa Payoh
Singapore 319762

Uppfyller EMF

Koninklijke Philips Electronics N.V. tillverkar och säljer många konsumentprodukter. Dessa produkter har, som alla elektroniska apparater, vanligen kapacitet att avge och motta elektromagnetiska signaler.

En av Philips ledande affärsprinciper är att vidta alla nödvändiga hälso- och säkerhetsåtgärder för våra produkter; att uppfylla alla tillämpliga rättsliga krav och hålla oss inom de EMF-standarder som är tillämpliga när produkten tillverkas.

Philips arbetar för att utveckla, tillverka och marknadsföra produkter som inte orsakar hälsorisker.

Vi på Philips bekräftar att om våra produkter hanteras korrekt och i avsett syfte, är de säkra att använda enligt aktuella vetenskapliga belägg.

Philips spelar en aktiv roll i utvecklingen av internationella EMF- och säkerhetsstandarder, vilket gör det möjligt för Philips att förutse vidare utveckling inom standardisering och tidig integrering i våra produkter.

Nätsäkring (endast inom Storbritannien)

Den här TV:n har en godkänd gjuten kontakt. Om nätsäkringen behöver bytas ut ska den ersättas med en säkring med **samma spänning som indikeras** på kontakten (till exempel 10 A).

1. Ta bort säkringens skydd och säkringen.
2. Den nya säkringen måste uppfylla BS 1362 och vara ASTA-godkänd. Om du tappar bort säkringen kontaktar du din återförsäljare för att bekräfta rätt sort.
3. Sätt tillbaka säkringens skydd.

För att uppfylla EMC-direktivet får produktens nätkontakt inte tas bort från nätsladden.

Copyright



Logotyperna VESA, FDMI och VESA Mounting Compliant är varumärken som tillhör Video Electronics Standards Association.



Tillverkat på licens från Dolby Laboratories. Dolby, Pro Logic och den dubbla D-symbolen **DD** är varumärken som tillhör Dolby Laboratories.



Tillverkat på licens från BBE Sound, Inc. Licensierat av BBE, Inc i enlighet med ett eller flera av följande amerikanska patent: 5510752, 5736897. BBE och BBE-symbolen är registrerade varumärken som tillhör BBE Sound Inc.

Windows Media är antingen ett registrerat varumärke eller varumärke som tillhör Microsoft Corporation i USA och/eller andra länder.

® Kensington och Micro Saver är varumärken som registrerats i USA och tillhör ACCO World Corporation med utfärdade registreringar och pågående ansökningar i andra länder runt om i världen. Alla andra registrerade och oregistrerade varumärken tillhör respektive ägare.

1 Viktigt

Grattis till din nya produkt och välkommen till Philips!

Läs igenom användarhandboken innan du börjar använda produkten.

Läs igenom avsnittet noga och följ säkerhetsanvisningar och skötselråd för skärmen. Om någon skada uppstår på grund av att du inte har följt de här anvisningarna gäller inte produktgarantin.

Genom att registrera din produkt på www.philips.com/welcome kan du dra nytta av Philips support.

Modellnummer och serienummer hittar du på baksidan och sidan av TV:n samt på emballaget.

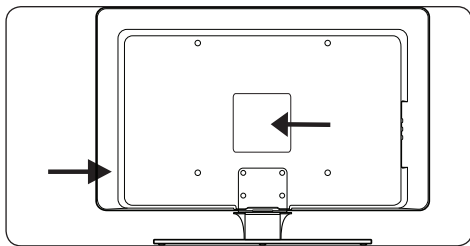

1.1 Säkerhet

- Det krävs två personer för att lyfta och bära en TV som väger över 25 kg. Oförsiktig hantering av TV:n kan leda till allvarliga personskador.
- Om du transporterar TV:n i låga temperaturer (under 5 °C) bör du öppna kartongen och vänta en stund innan du packar upp den. TV:n måste anpassas till den omgivande inomhustemperaturen.
- Du kan undvika kortslutning genom att inte utsätta TV:n, fjärrkontrollen eller fjärrkontrollens batterier för vatten eller regn.
- Placera inte kärl med vatten eller annan vätska ovanpå eller i närheten av TV:n. Om du spillar vatten på TV:n kan du få en elektrisk stöt. Om du spillar vatten på TV:n ska du inte använda den. Dra genast ur sladden och be en kvalificerad tekniker kontrollera TV:n.
- För att undvika brand eller elektriska stötar bör du inte placera TV:n, fjärrkontrollen eller fjärrkontrollens batterier i närheten av någon öppen låga (t.ex. ett stearinljus) eller någon annan värmekälla, som direkt solljus.
- Placera inte TV:n i ett slutet utrymme, t.ex. en bokhylla. Lämna ett utrymme på minst 10 cm runt hela TV:n för ventilation. Se till att det finns fritt luftflöde.
- Om du placerar TV:n på en platt, stabil yta bör du endast använda det medföljande stativet. Flytta inte TV:n om stativet inte är ordentligt fastskruvat.
- Vägghmontering bör endast utföras av kvalificerad personal. TV:n får endast monteras på ett anpassat väggfäste samt på väggar som håller för TV:ns vikt. Felaktig väggmontering kan leda till allvarig personskada eller andra skador. Försök inte väggmontera TV:n på egen hand.
- Om TV:n monteras på en vridbar sockel eller arm bör du kontrollera att sladden inte späns när du vrider på TV:n. Om sladden späns kan kontaktorna börja glappa, vilket kan orsaka gnistbildning eller brand.
- Dra ur nätsladden och antennkabeln före åskväder. Vid åskväder bör du inte röra vid någon del av TV:n, nätsladden eller antennkabeln.
- Se till att nätsladden är lättåtkomlig, så att du lätt kan dra ur den.
- När du kopplar bort TV:n från nättuttaget bör du vara noga med följande:
 1. Stäng av TV:n och sedan nätströmmen (om möjligt).
 2. Dra ur nätsladden ur nättuttaget.

3. Dra ur nätsladden ur nätingången på baksidan av TV:n. Dra alltid ur sladden genom att dra i kontakten. Dra inte i själva sladden.

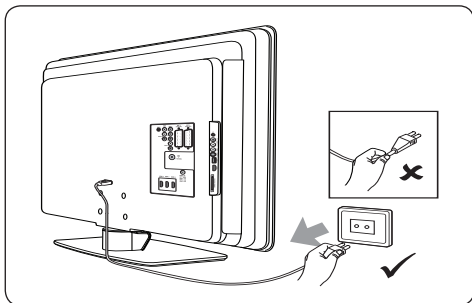

- Om du använder hörlurar och lyssnar på hög volym kan du drabbas av permanent hörselskada. Även om örat vänjer sig vid den höga volymen allteftersom kan det skada hörseln. Du kan skydda din hörsel genom att endast använda hörlurarna för att lyssna på hög volym under begränsade perioder.

1.2 Skötsel av skärmen

- Stäng av TV:n och dra ur nätsladden innan du rengör skärmen. Torka av skärmen med en mjuk, torr trasa. Använd inte medel, som rengöringsmedel för hushållsbruk. De kan skada skärmen.

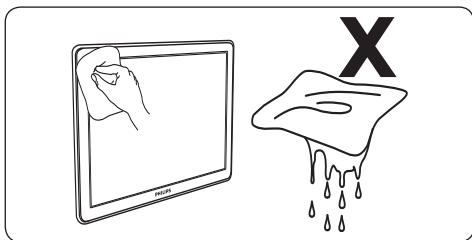

- Torka av vattendroppar så snabbt som möjligt för att undvika deformation och färgförändringar.
- Använd inte något hårt föremål till att peka, trycka, gnugga eller slå på skärmen med, eftersom det kan förstöra skärmen permanent.
- Undvik att låta stillbilder visas på skärmen under längre perioder. Exempel på sådana

bilder är skärmmenyer, text-TV-sidor, svarta fält och aktieinformation. Om du måste använda stillbilder minskar du skärmens kontrast och ljusstyrka för att motverka skada på skärmen.

1.3 Miljö

Återvinna emballaget

Förpackningen till produkten är avsedd att återvinnas. På närmaste återvinningscentral kan du få information om hur du återvinner förpackningen.

Kassera den förbrukade produkten

Den här produkten är tillverkad av högkvalitativa material och komponenter som kan återvinnas och återanvändas. När du ser symbolen med en överkryssad soptunna på en produkt innebär det att produkten omfattas av EU-direktiv 2002/96/EG:



Kassera inte den förbrukade produkten tillsammans med hushållsavfall. Fråga återförsäljaren om hur du på bästa sätt kan kassera produkten. Felaktig produktkassering orsakar skada både på miljön och på människors hälsa.

Kassera förbrukade batterier

De batterier som medföljer innehåller inte kvicksilver eller kadmium. De batterier som medföljer och alla andra använda batterier ska kasseras i enlighet med lokala bestämmelser.

Strömförbrukning

TV:n förbrukar mycket lite ström i standbyläge, vilket leder till minskad miljöpåverkan. Den aktiva strömförbrukningen kan du läsa dig till på TV:ns baksida.

Mer information om produkten finns i produktbladet på www.philips.com/support.

2 Din TV

I det här avsnittet får du en översikt över TV:ns vanligaste knappar och funktioner.

2.1 Översikt över TV:n

Knappar på sidan och indikatorer

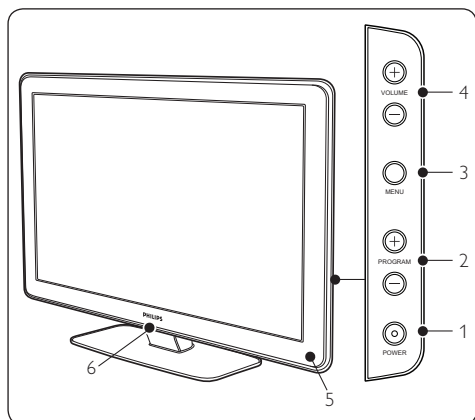

1. **POWER**
2. **PROGRAM +/-**
3. **MENU**
4. **VOLUME +/-**
5. Standbyindikator/fjärrkontrollens sensor
6. LightGuide

Kontakter på sidan

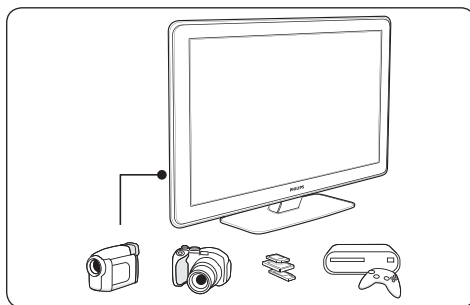

Du kan använda kontakterna på sidan av TV:n för att ansluta mobila enheter, till exempel en kamera eller HD-spelkonsol. Du kan även ansluta hörlurar eller USB-minne.

Kontakter på baksidan

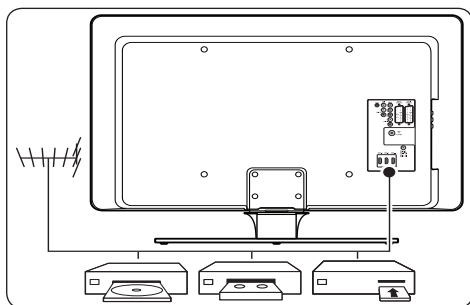

Du kan använda kontakterna på baksidan av TV:n för att ansluta antennen och permanenta enheter som HD Disc-spelare, DVD eller video.

⚠ Obs!

Mer information om kontakter finns i avsnitt 7 *Ansluta enheter*.

Fjärrkontroll

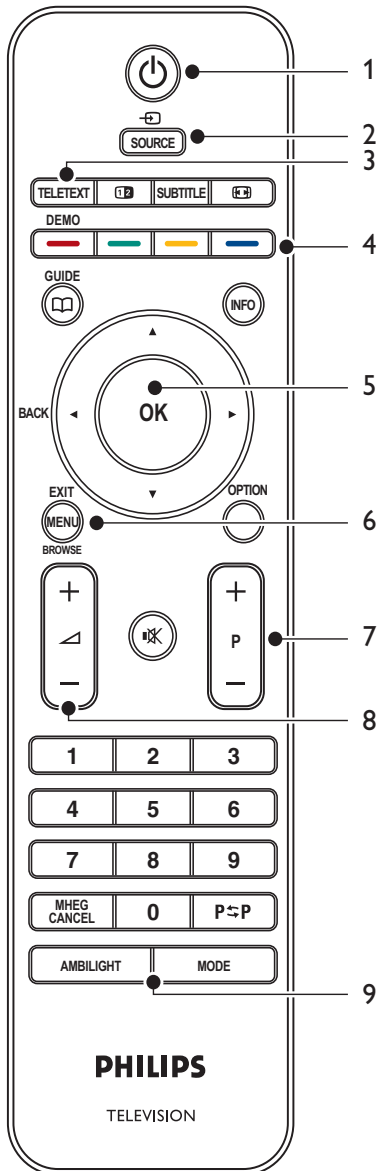

1. **VÄNTELÄGE**
2. **SOURCE**
3. **TELETEXT**
4. **FÄRGKNAPPAR**
Från vänster: röd, grön, gul, blå
5. **NAVIGERINGSKNAPPAR**
Upp ▲, ned ▼, vänster ◀, höger ▶, **OK**
6. **MENU**
7. **PROGRAM +/-**
8. **VOLYM +/-**
9. **AMBILIGHT**

Detaljerad information om fjärrkontrollen finns i avsnitt 5.1 *Översikt över fjärrkontrollen*.

3 Komma igång

I det här avsnittet kan du läsa om hur du ska placera och installera TV:n. Avsnittet innehåller mer detaljerad information än *snabbhandboken*.

⊖ Obs!

I *snabbhandboken* kan du läsa mer om stativmontering.

3.1 Placera TV:n

Förutom att läsa och ta till dig säkerhetsinstruktionerna i avsnitt 1.1 bör du gå igenom följande innan du placerar TV:n:

- Det bästa avståndet för att titta på TV är tre gånger skärmens storlek.
- Placera TV:n så att inget ljus faller på skärmen.
- Anslut eventuella enheter innan du placerar TV:n.
- TV:n är utrustad med stöldlåset Kensington Security Slot på baksidan.

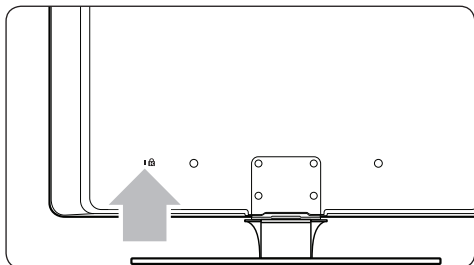

Om du monterar ett Kensington-stöldlås (medföljer inte) placerar du TV:n i närheten av någon permanent del av inredningen (till exempel ett bord) som enkelt kan anslutas till låset.

- Placera TV:n 10 – 20 cm från väggen för att få den bästa Ambilight-effekten. Ambilight fungerar bäst i svag belysning.

3.2 Vägghängmontera TV:n

⚠ Varning!

Vägghängmontering bör endast utföras av kvalificerad personal. Koninklijke Philips Electronics N.V. tar inte ansvar för olyckor eller skador som inträffar till följd av felaktig montering.

Steg 1 Införskaffa ett VESA-kompatibelt väggfäste

Köp något av följande väggfästen, beroende på hur stor TV:n är:

TV-skärmens storlek (cm)	VESA-kompatibelt väggfäste (mm)	Specialinstruktioner
81 cm	Justerbar 300 x 300	Det VESA-kompatibla väggfästet måste justeras till 200 x 300 innan du kan sätta upp TV:n.
94 cm	Fast 300 x 300	Ingen
107 cm eller mer	Fast 400 x 400	Ingen

Steg 2 Ta bort TV-stativet

⚠ Obs!

Anvisningarna gäller endast för modeller med monterade stativ. Om TV-stativet inte är monterat kan du gå vidare tills steg 3
Anslut kablarna.

1. Lägg försiktigt TV:n med skärmen nedåt på en plan, stabil yta som du har täckt med ett mjukt skyvke. Skyvket bör vara tjockt nog att skydda skärmen.

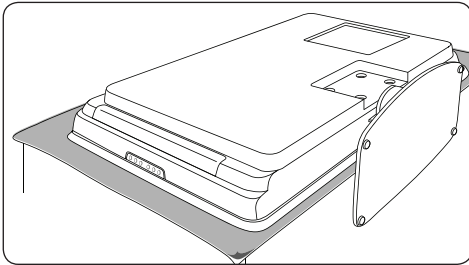

2. Med hjälp av en kryssmejsel (medföljer inte) skruvar du bort de fyra skruvar som fäster stativet vid TV:n.

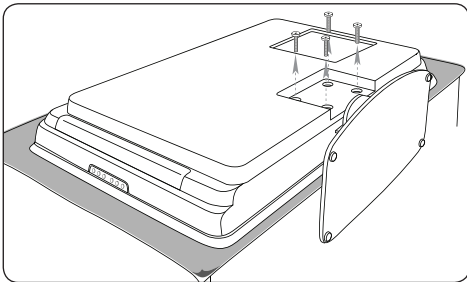

3. Dra bort stativet från TV:ns undersida. Förvara stativet och skruvarna tillsammans på något lämpligt ställe så att du vid behov kan använda dem igen.

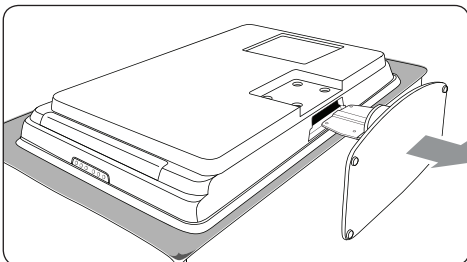

Steg 3 Fäst det VESA-kompatibla väggfästet på TV:n

1. Leta reda på de fyra monteringsmuttrarna på TV:ns baksida.

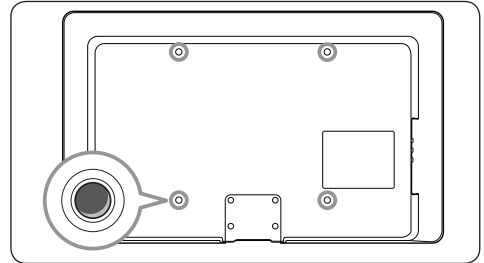

2. Gå vidare med de instruktioner som medföljer det VESA-kompatibla väggfästet.

⚠ Obs!

När du skruvar fast det VESA-kompatibla väggfästet på tv:n ska du använda M6-bultar för 32-tumsmodeller och M8-bultar för större modeller (bultarna medföljer ej).

3.3 Ansluta antenkabeln

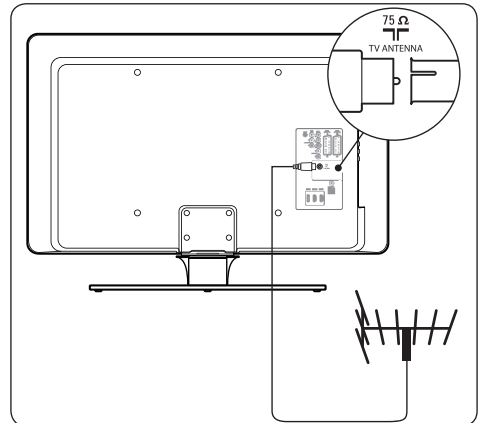

1. Leta reda på kontakten **TVANTENNA** på baksidan av TV:n.
2. Anslut den ena änden av antenkabeln (medföljer inte) till kontakten **TV ANTENNA**. Om antenkabeln inte passar använder du adaptern.

3. Anslut den andra änden av antennkabeln till antennuttaget och se till att kabeln sitter i ordentligt i båda ändar.

3.4 Ansluta nätsladden

⚠ VARNING!

Kontrollera att nätspänningen stämmer överens med spänningen som står angiven på TV:ns baksida. Sätt inte i nätsladden i nätuttaget om spänningen inte stämmer.

Ansluta nätsladden

ⓘ Obs!

Nätkontakten sitter på olika ställen beroende på TV-modell.

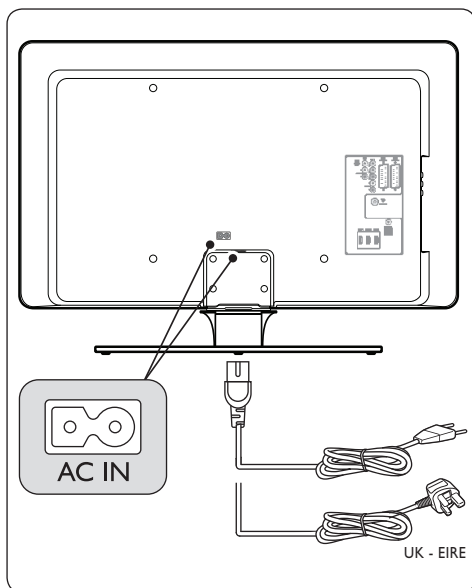

1. Leta rätt på nätkontakten **AC IN** på TV:ns baksida eller undersida.
2. Anslut nätsladden till nätkontakten **AC IN**.
3. Anslut nätsladden till nätuttaget och se till att sladden sitter i ordentligt i båda ändar.

3.5 Sätta i batterier i fjärrkontrollen

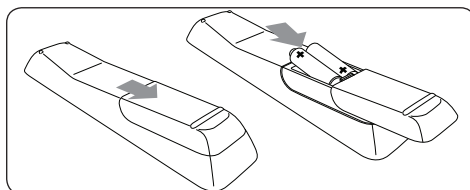

1. Öppna batteriluckan på baksidan av fjärrkontrollen.
2. Sätt i de två medföljande batterierna (AAA, typ LR03). Var noga med att rikta in batteriets poler (+ och -) mot respektive markering i batterifacket.
3. Sätt tillbaka batteriluckan.

ⓘ Obs!

Om du inte ska använda fjärrkontrollen på länge bör du ta ur batterierna.

3.6 Slå på TV:n

Första gången du slår på TV:n bör du kontrollera att nätsladden sitter i ordentligt. När du har gjort det sätter du på nätströmmen (om det finns någon sådan funktion) och trycker på **POWER** på sidan av TV:n.

ⓘ Obs!

På vissa TV-modeller måste du trycka på **POWER** i upp till två sekunder. En ljudsignal anger att TV:n är påslagen. Det kan ta upp till femton sekunder innan TV:n startar.

3.7 Första gången – installation

1. Första gången du slår på TV:n visas en meny där du får välja visningsspråk.

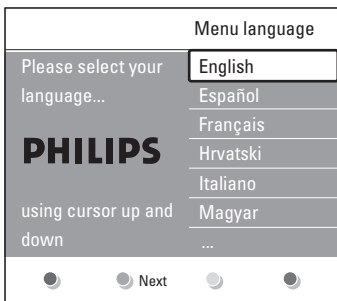

Välj språk och följ anvisningarna på skärmen för att göra de installationer som krävs.

☰ Obs!

Om DVB-C är tillgängligt kommer du att få välja mellan antingen **Antenn** eller **Kabel**.
Antenn installerar DVB-T-kanaler.
Kabel installerar DVB-C-kanaler.

⚠ VARNING

Ändra inte **Inställningar** för DVB-C såvida det inte är nödvändigt.

✳ Tips

Du kan återinstallera kanaler enligt beskrivningen i *Avsnitt 6 Installera kanaler*.

4 Använda TV:n

I det här avsnittet beskrivs den grundläggande användningen av TV:n. Instruktioner om mer avancerade TV-funktioner hittar du i avsnitt 5 *Fler funktioner i din TV.*

4.1 Slå på och stänga av samt standbyläge

4.1.1 Slå på TV:n

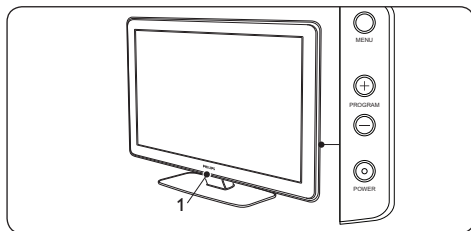

- Om LightGuide (1) är avstängd trycker du på **POWER** på sidan av TV:n. LightGuide blinkar till vid starten och aktiveras fullständigt när TV:n är färdig för användning.

4.1.2 Stänga av TV:n

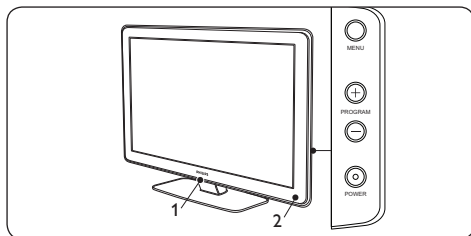

- Tryck på **POWER** på sidan av TV:n. Både LightGuide (1) och standbyindikatorn (2) slocknar.

4.1.3 Växla till standbyläge

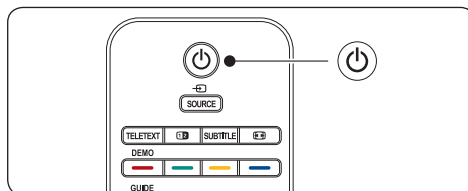

- Tryck på **VÄNTELÄGE** på fjärrkontrollen. LightGuide stängs av och standbyindikatorn tänds (röd).

* Tips!

Även om TV:n inte förbrukar mycket energi när den står i standbyläge så går det åt energi så länge nätsladden sitter i. När du inte ska använda TV:n på länge bör du därför stänga av den helt och dra ur nätsladden.

4.1.4 Slå på TV:n från standbyläget

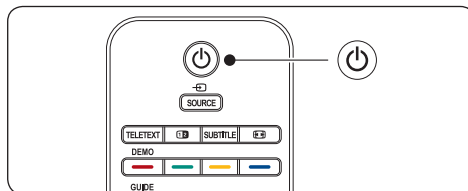

- Om standbyindikatorn lyser (röd) trycker du på **VÄNTELÄGE** på fjärrkontrollen.

⚠ Obs!

Om du inte hittar fjärrkontrollen när du vill slå på TV:n från standbyläget trycker du på **POWER** på sidan av TV:n. Då stängs TV:n av. Slå sedan på TV:n genom att trycka på **POWER** en gång till.

4.2 Titta på TV

4.2.1 Byta kanal

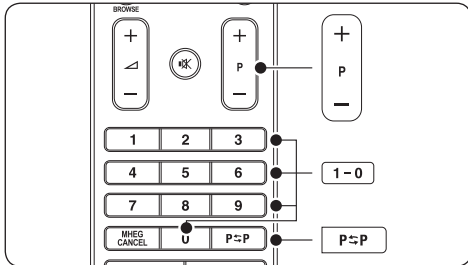

- Tryck in ett nummer (1 till 999) eller tryck på **P +/-** på fjärrkontrollen.
- Tryck på **PROGRAM +/-** på knapparna på sidan av TV:n.
- Tryck på **P<=>P** på fjärrkontrollen om du vill återgå till föregående TV-kanal.

4.2.2 Byta kanal (digitalmottagare)

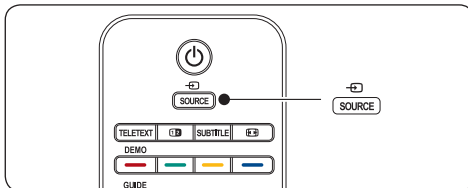

1. Slå på den digitala mottagaren.
2. Tryck på **SOURCE** på fjärrkontrollen och välj den ingång som digitalmottagaren är ansluten till.
3. Välj digitalmottagaren genom att trycka på **OK**.
4. Välj TV-kanaler med den digitala mottagarens fjärrkontroll.

4.2.3 Justera volymen

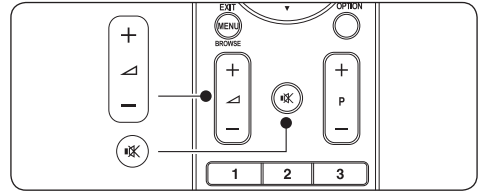

- Tryck på **VOLUME +** eller **-** på fjärrkontrollen.
- Tryck på **VOLUME +** eller **-** på knapparna på sidan av TV:n.
- Tryck på **MUTE** på fjärrkontrollen om du vill stänga av ljudet. Tryck på **MUTE** igen om du vill sätta på ljudet.

Obs!

Om du har anslutit ett par hörlurar justerar du volymen enligt beskrivningen i avsnitt 5.3.5 *Justera ljudinställningar*. Om du vill stänga av ljudet från TV:ns högtalare måste du trycka på **LJUD AV** på fjärrkontrollen. Du sätter på ljudet igen genom att trycka på **VOLYM +/-**.

4.3 Använda både DVB-C och DVB-T

Om du installerar både DVB-C och DVB-T kan du se på kanaler från båda systemen.

1. Tryck på **MENU**.
2. Välj **TV-meny > Installation > Installationsläge**.
3. Välj **Kabel** (för att se på DVB-C-kanaler) eller **Antenn** (för att se på DVB-T-kanaler).
4. Du kan växla mellan DVB-C- och DVB-T-kanaler enligt instruktionerna i Avsnitt 4.2.1 *Byta kanaler*.

Obs!

Instruktioner om hur man installerar DVB-C- och DVB-T-kanaler finns i Avsnitt 6.1 *Automatisk kanalinstallation*.

4.4 Titta med anslutna enheter

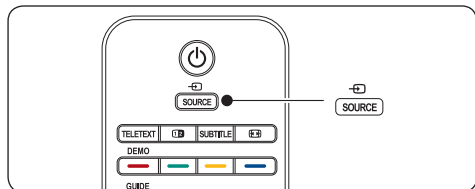

1. Slå på enheten.
2. Tryck på **SOURCE** på fjärrkontrollen och välj den ingång som enheten är ansluten till.
3. Välj enheten genom att trycka på **OK**.

4.5 Använda text-TV

De flesta TV-stationer sänder text-TV-information.

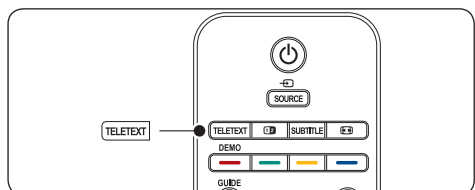

1. Tryck på **TELETEXT** på fjärrkontrollen. Nu visas indexsidan.
 2. Välja en sida med fjärrkontrollen:
 - Ange sidnumret med sifferknapparna.
 - Om du vill visa nästa eller föregående sida trycker du på **P +/-** eller **▲/▼**.
 - Tryck på en färgknapp för att välja ett av de färgkodade alternativen längst ned på skärmen.
- Tips!**
Tryck på **P↔P** om du vill återgå till föregående sida.

3. Tryck på **TELETEXT** igen om du vill stänga av text-TV.

- Obs! (Endast i Storbritannien)**
Vissa digital-TV-kanaler har särskilda digitala text-TV-tjänster (till exempel BBC1).

Mer information om text-TV finns i avsnitt 5.7
Använda avancerade text-TV-funktioner.

4.6 Använda Ambilight

Ambilight är en innovativ Philips-funktion som ger en utökad bildupplevelse tack vare reaktiv bakgrundsbelysning.

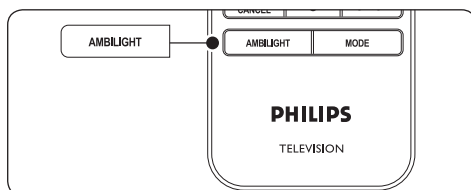

1. Tryck på **AMBILIGHT** på fjärrkontrollen. Ambilight aktiveras.
2. Stäng av funktionen genom att trycka på **AMBILIGHT** igen.

4.6.1 Ändra Ambilight-läge

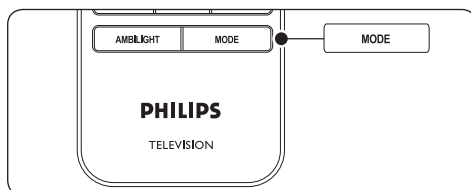

1. När Ambilight är aktiverat trycker du på **MODE** på fjärrkontrollen. Nu visas en menyskärm för Ambilight.
2. Tryck på **MODE** eller **▲**, **▼** och välj något av följande Ambilight-lägen:
 - **Färg** Ställer in Ambilight på en konstant färg.
 - **Lugn** Innebär att Ambilight ändras mjukt och smidigt utifrån de bilder som visas på skärmen.
 - **Medel** Ambilight växlar mellan lägena **Lugn** och **Dynamisk**.
 - **Dynamisk** Ambilight växlar snabbt utifrån de bilder som visas på skärmen.
3. Aktivera Ambilight-läget genom att trycka på **OK**.

Mer information om Ambilight finns i avsnitt 5.4
Justera Ambilight-inställningar.

5 Fler funktioner i din TV

I det här avsnittet beskrivs avancerade TV-funktioner.

5.1 Översikt över fjärrkontrollen

I det här avsnittet får du en detaljerad översikt över fjärrkontrollens funktioner.

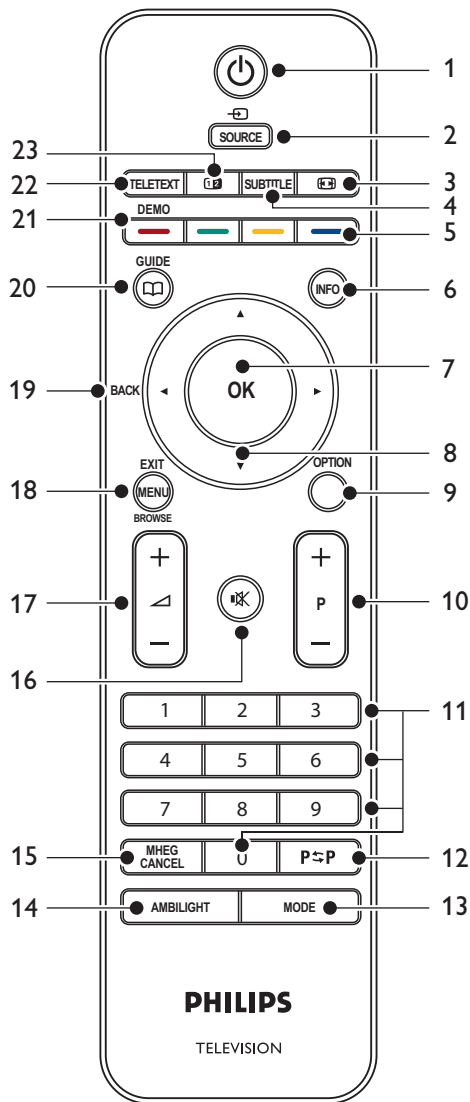

1. **VÄNTELÄGE**
Slå på TV:n från standbyläge eller tillbaka till standbyläge.
2. **SOURCE**
Välj bland anslutna enheter.
3. **BILDFORMAT**
Välj bildformat.
4. **SUBTITLE**
Aktivera och avaktivera textremsan.
5. **FÄRGKNAPPAR**
Välj åtgärder eller text-TV-sidor.
6. **INFO**
Visa eventuell programinformation.
7. **OK**
Öppna menyn **Alla kanaler** eller aktivera en inställning.
8. **NAVIGERINGSKNAPPAR**
Med hjälp av knapparna upp ▲, ned ▼, vänster ◀ och höger ▶ förflyttar du dig på menyerna.
9. **OPTION**
Aktivera menyn **Snabbåtkomst**.
10. **PROGRAM (P) +/-**
Växla mellan nästa och föregående kanal.
11. **SIFFERKNAPPAR**
Välj en kanal, sida eller inställning.
12. **FÖREGÅENDE KANAL**
Återgå till föregående kanal.
13. **MODE**
Bläddra mellan de olika Ambilight-lägena.
14. **AMBILIGHT**
Aktivera och avaktivera Ambilight.
15. **MHEG CANCEL**
Avbryt digitaltext eller interaktiva tjänster (endast Storbritannien).
16. **LJUD AV**
Avaktivera och aktivera ljudet.
17. **VOLYM +/-**
Öka och minska volymen.
18. **MENU**
Öppna eller stäng en meny.
19. **BACK**
20. **GUIDE**
Öppna eller stäng den elektroniska programguiden. Kan endast användas med digitala kanaler.
21. **DEMO**
Öppna eller stäng menyn **Demo**.
22. **TELETEXT**
Aktivera och avaktivera text-TV-funktionen.
23. **DUBBLA BILDER**
Delar upp skärmvisningen i två delar, med den aktuella kanalen eller källan till vänster på skärmen. Text-TV visas till höger på skärmen.

5.2 Använda TV-menyer

Med hjälp av skärmmenyer kan du installera TV:n, justera bild-, ljud- och Ambilight-inställningar samt komma åt olika funktioner. I det här avsnittet beskrivs hur du navigerar i menyerna.

5.2.1 Öppna huvudmenyn

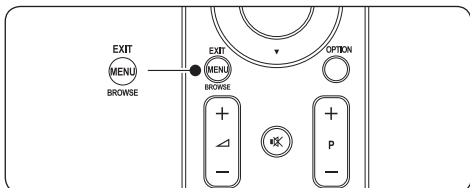

1. Tryck på **MENU** på fjärrkontrollen om du vill visa huvudmenyn.

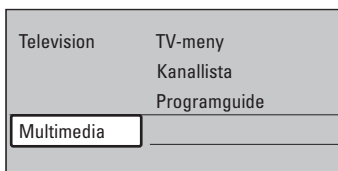

2. Stäng menyen genom att trycka på **MENU**.

På huvudmenyn hittar du följande alternativ:

- **TV-meny**
Välj den här menyn för installation, inställningar av bild, ljud, Ambilight samt andra funktioner.
- **Kanallista**
Med det här alternativet kan du visa kanallistan. Här skapar du dina favoritkanallistor.
- **Programguide**
Guiden är tillgänglig när digitala kanaler har installerats och med hjälp av den kan du ta fram information om det digitala programutbudet. Se avsnitt 5.9 *Använda den elektroniska programguiden (EPG)*.
- **Multimedia**
Med det här alternativet kan du visa bilder eller spela upp musik som lagrats på en USB-enhet. Se avsnitt 5.12 *Visa bilder och lyssna på musik*.

5.2.2 Använda huvudmenyn

I följande exempel beskrivs hur du använder huvudmenyn.

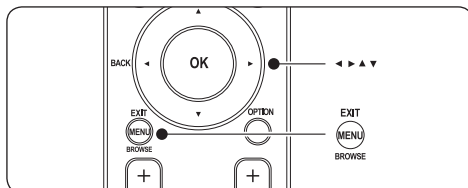

1. Tryck på **MENU** på fjärrkontrollen om du vill visa huvudmenyn.

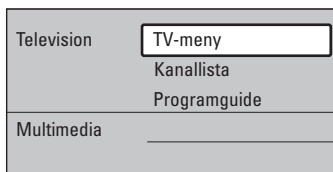

2. Tryck på ► om du vill öppna **TV-meny**.

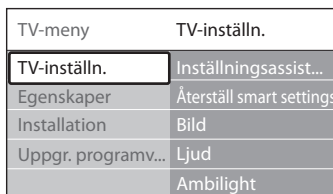

3. Tryck på ► om du vill öppna menyn **TV-inställn..**



4. Tryck på ▼ om du vill välja **Bild**.

TV-inställn.	Bild
Inställningsassist...	Kontrast
Återställ smart settings	Ljusstyrka
Bild	Färg
Ljud	Färgbalans
Ambilight	Skärpa
	Färgton
	Pixel Plus
	HD Natural Motion

5. Tryck på ► om du vill öppna **Bild**-inställningarna.

Bild	Kontrast
Kontrast 90	
Ljusstyrka 47	
Färg 52	
Färgbalans 0	
Skärpa 4	
Färgton	
Pixel Plus	
HD Natural Motion	

6. Tryck på ▼ om du vill välja **Ljusstyrka**.

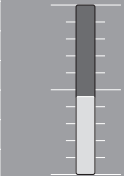
Bild	Ljusstyrka
Kontrast 98	
Ljusstyrka 47	
Färg 52	
Färgbalans 0	
Skärpa 4	
Färgton	
Pixel Plus	
HD Natural Motion	

7. Tryck på ► om du vill ställa in **Ljusstyrka**.

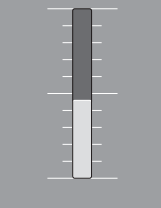
Ljusstyrka

8. Tryck på ▲ eller ▼ om du vill justera en inställning.

9. Tryck på ◀ om du vill återgå till **Bild**-inställningarna och avsluta genom att trycka på **MENU**.

Obs!

När digitala kanaler har installerats och sändningar mottas finns det fler alternativ att välja mellan.

5.2.3 Använda menyn Snabbåtkomst

Via menyn **Snabbåtkomst** får du direkt åtkomst till menyalternativ som används ofta.

Obs!

När digitala kanaler har installerats och sändningar mottas visas de relevanta digitala alternativen på menyn **Snabbåtkomst**.

- Tryck på **OPTION** på fjärrkontrollen.
- Välj ett alternativ genom att trycka på ▲ eller ▼:

- **Språk audio** (digital)
Se avsnitt 5.3.5 *Justera ljudinställningar.*
- **Språk textremсор** (digital)
Se avsnitt 5.11.3 *Välj textspråk för digitala TV-kanaler.*
- **Textremсор**
Se avsnitt 5.11 *Textremсор.*
- **Bildformat**
Se avsnitt 5.3.4 *Ändra bildformatet.*
- **Equalizer**
Se avsnitt 5.3.5 *Justera ljudinställningar.*

- **Klocka**

- Tryck på **OK** så visas vald alternativmeny.
- Tryck på ▲, ▼, ◀, ► om du vill justera inställningarna på meny.
- Stäng menyn genom att trycka på **OPTION**.

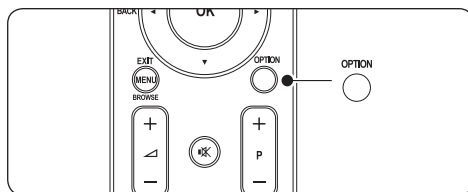

Visa och dölja klockan

1. Välj **Klocka** på menyn **Snabbåtkomst** och tryck på **OK** om du vill visa klockan

Snabbåtkomst
Språk audio
Språk textrensor
Textrensor
Bildformat
Equalizer
Klocka

2. Välj **Klocka** igen genom att trycka på **OPTION** och sedan på ▲ eller ▼.
3. Dölj klockan genom att trycka på **OK**.

5.3 Justera bild- och ljudinställningar

I det här avsnittet beskrivs hur du justerar bild- och ljudinställningar.

5.3.1 Använda Inställningsassistenten

Med hjälp av **Inställningsassistenten** kan du gå igenom bild-, ljud- och Ambilight-inställningar.

1. Tryck på **MENU** på fjärrkontrollen och välj **TV-meny > TV-inställn. > Inställningsassistent**.
2. Öppna genom att trycka på ►.
3. Tryck på **OK** för att **Starta nu**.
4. Starta assistenten genom att trycka på den gröna knappen på fjärrkontrollen.
5. Tryck på ◀ eller ► för att välja vänster eller höger sida.
6. Gå till nästa inställning genom att trycka på den gröna knappen. Du kommer att gå igenom ett antal inställningar. När du är klar uppmanas du att spara inställningarna.
7. Om du vill spara alla inställningar trycker du på den gröna knappen.

5.3.2 Justera bildinställningar

I det här avsnittet beskrivs hur du justerar bildinställningarna.

1. Tryck på **MENU** på fjärrkontrollen och välj **TV-meny > TV-inställn. > Bild**.

TV-inställn.	Bild
Inställningsassist...	Kontrast
Återställ smart settings	Ljusstyrka
Bild	Färg
Ljud	Färgbalans
Ambilight	Skärpa
	Färgton
	Pixel Plus
	HD Natural Motion
	Dynamisk kontrast
	Brusreduktion
	Minsk.angiv.MPEG
	Färgförbättring
	Active control
	Ljussensor
	Bildformat

2. Visa listan genom att trycka på ►.
3. Välj en inställning genom att trycka på ▲ eller ▼:
 - **Kontrast**
Nivån för ljusa fält i bilden ändras medan de mörkare fälten lämnas oförändrade.
 - **Ljusstyrka**
Bildens ljusstyrka ändras.
 - **Färg**
Mättnadsnivån ändras.
 - **Färgbalans**
Om sändningen är i NTSC-format kompenserar den här nivån färgskillnaderna.
 - **Skärpa**
Nivån för detaljklarhet ändras.
 - **Färgton**
Färgerna ställs in till **Normal**, **Varm** (rödaktig) eller **Kall** (blåaktig). Om du vill göra egna inställningar väljer du **Personlig**.

- **Personlig**
färgton Om du har valt **Personlig** på menyn **Färgton** följer du anvisningarna på skärmen om du vill ändra följande:
 - **R-WP** (röd vitpunkt)
 - **G-WP** (grön vitpunkt)
 - **B-WP** (blå vitpunkt)
 - **R-BL** (röd svartnivå)
 - **G-BL** (grön svartpunkt)

- **Pixel Plus**
Aktivera eller avaktivera **Pixel Plus HD**, som finjusterar varje pixel så att de överensstämmer med omgivande pixlar. Detta resulterar i en utmärkt HD-bild.
- **HD Natural Motion**
Minskar fält- och linjeflimret och återger jämna rörelser, framförallt i filmer. Ställ in nivån på **Minimum**, **Maximum** eller **Från**.
- **Dynamisk kontrast**
Kontrasten i bilden förbättras när bilden på skärmen ändras. Ställ in nivån på **Minimum**, **Medium**, **Maximum** eller **Från**. **Medium** rekommenderas.
- **Brusreduktion**
Brus i bilden filtreras bort och reduceras. Ställ in nivån på **Minimum**, **Medium**, **Maximum** eller **Från**.
- **Minskad angivelse MPEG**
Övergångarna för digitala bilder blir jämnare. Växlar mellan läget **Till** och **Från** för Minskad angivelse MPEG.
- **Färgförbättring**
Färgerna blir mer livliga och upplösningen förbättras för detaljer i starka färger. Ställ in nivån på **Minimum**, **Medium**, **Maximum** eller **Från**.
- **Active Control**
Korrigerar alla inkommande signaler så att bästa möjliga bild visas. Växlar mellan läget **Till** och **Från** för Active Control.
- **Ljussensor**
Bild- och Ambilight-inställningarna anpassas efter belysningen i rummet. Växlar mellan läget **Till** och **Från** för ljussensorn.

- **Bildformat**
Se avsnitt 5.3.4 *Ändra bildformatet*.

5.3.3 Använda Smart Settings

Förutom att justera bildinställningarna manuellt kan du ställa in fördefinierade bild- och Ambilight-inställningar på TV:n med hjälp av Smart Settings.

1. Tryck på **MENU** på fjärrkontrollen och välj **TV-meny > TV-inställn. > Återställ smart settings**.
2. Visa listan genom att trycka på ►.
3. Tryck på ▲ eller ▼ och välj någon av följande inställningar:
 - **Nuvarande**
De bild-, ljud- och Ambilight-inställningar som gjorts manuellt tillämpas.
 - **Standard**
Naturliga bild-, ljud- och Ambilight-inställningar tillämpas, som lämpar sig för vardagsrumsbelysning.
 - **Livlig**
Strålande bild-, ljud- och Ambilight-inställningar tillämpas, som lämpar sig för ljusstark miljö.
 - **Film**
Dynamiska bild-, ljud- och Ambilight-inställningar tillämpas, som lämpar sig för filmvisning.
4. Spara valet genom att trycka på den gröna knappen.

5.3.4 Ändra bildformatet

Du kan byta till ett bildformat som passar för det du tittar på.

1. Tryck på  **BILDFORMAT** på fjärrkontrollen. Du kan även trycka på **MENU** och välja **TV-meny > TV-inställn. > Bild > Bildformat**.

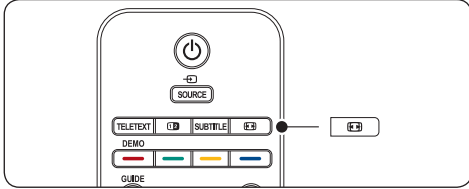

2. Tryck på **▲** eller **▼** och välj något av följande bildformat:

- **Auto format** (inte för PC)

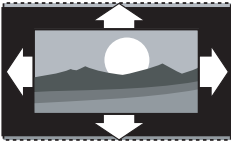

Bilden förstoras för att automatiskt fylla skärmen. Textremarna syns.

Obs!

Vi rekommenderar att du använder **Auto format** för minsta möjliga bildförvrängning.

- **Super zoom** (inte för HD)

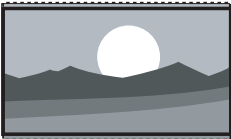

De svarta fälten på sidan tas bort i 4:3-sändningar med minsta förvrängning.

- **4:3** (inte för HD)



Bilden visas i klassiskt 4:3-format.

Obs!

Om du alltid använder bildformatet **4:3** kan det uppstå bildförvrängning. Vi rekommenderar dig att använda **Auto format**.

- **Movie expand 14:9** (inte för HD)

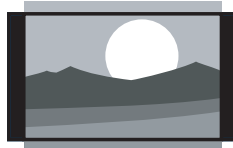

Klassiskt 4:3-format skalas till 14:9-format.

Obs!

Om du alltid använder bildformatet **14:9** kan det uppstå bildförvrängning. Vi rekommenderar dig att använda **Auto format**.

- **Movie expand 16:9** (inte för HD)

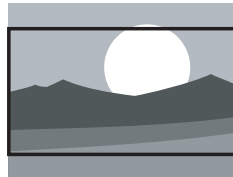

Klassiskt 4:3-format skalas till 16:9-format.

- **Bredbildsskärm**

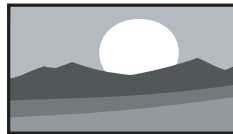

Klassiskt 4:3-format dras ut till 16:9-format.

- **Inte skalförändrad** (endast för HD och PC)



Maximal skärpa, men förvrängning kan uppstå i kanterna. Det kan dessutom uppstå svarta fält i bilder från datorn.

5.3.5 Justera ljudinställningar

I det här avsnittet beskrivs hur du justerar ljudinställningarna.

- Tryck på **MENU** på fjärrkontrollen och välj **TV-meny > TV-inställn. > Ljud**.
- Visa listan genom att trycka på ►.

TV-inställn.	Ljud
Inställningsassist...	Equalizer
Återställ smart settings	Volym
Bild	Balans
Ljud	Språk audio
Ambilight	Språk I/II
	Mono/Stereo
	Surroundläge
	Ljudstyrka hörlur
	Aut. inställn. volym.
	Delta volym
	Auto surround

- Tryck på ▲ eller ▼ och välj någon av följande inställningar:

- **Equalizer**

Ljudets bas och diskant justeras. Välj varje fält och ändra respektive inställning. Du kan även välja en fördefinierad equalizer-inställning med hjälp av färgknapparna:

- **Standard**
Neutral equalizer.
- **Tal**
Equalizer-inställning som lämpar sig utmärkt för ljud med mycket tal.
- **Multimedia**
Bästa inställningar för olika ljudtyper.
- **Musik**
Bästa inställningar för musik.
- **Volym**
Ändra volymen.

- **Tips!**

Om du vill aktivera eller avaktivera den ◀ volymrad som visas när du ändrar volymen trycker du på **MENU** på fjärrkontrollen och väljer **TV-meny > Installation >**

Preferenser. Öppna listan genom att trycka på ► och välj **Volymrad till** eller **Volymrad från**.

- **Balans**

Ställ in balansen för vänster och höger högtalare efter din lyssningsposition.

- **Språk audio**

En lista över ljudspråk som kan väljas för en digital kanal (kan inte väljas för analoga kanaler).

- **Språk I/II**

Om det här alternativet finns kan du välja mellan två olika språk.

- **Mono/Stereo**

Om stereosändning är tillgänglig kan du välja Mono eller Stereo.

- **Surroundläge**

Om surroundljud (Virtual Dolby Surround) är tillgängligt kan du aktivera det och få ett mäktigare ljud.

- **Ljudstyrka hörlur**

Ändra volymen i hörlurarna.

- **Obs!**

När hörlurarna är anslutna kan du stänga av ljudet från TV:ns högtalare genom att trycka på **LJUD AV** på fjärrkontrollen. Aktivera ljudet igen genom att trycka på **VOLYM +/-**.

- **Autom. inställn. volymnivå**

Motverkar plötsliga förändringar i volymnivån, exempelvis vid reklamavbrott eller när du byter kanal. Välj **Till** eller **Från**.

- **Delta volym**

Volymskillnader mellan kanaler eller anslutna enheter jämnas ut. Du måste växla till den anslutna enheten innan du kan ändra Delta-volymen.

- **Auto surround**

TV:n växlar automatiskt till det bästa surroundljudsläget för sändningen. Välj **Till** eller **Från**.

5.4 Justera Ambilight-inställningar

1. Tryck på **MENU** på fjärrkontrollen och välj **TV-meny > TV-inställn. > Ambilight**.
2. Visa listan genom att trycka på ►.

TV-inställn.	Ambilight
Inställningsassist.	Ambilight
Återställ smart settings	Ljusstyrka
Bild	Läge
Ljud	Färg
Ambilight	Åtskillnad
	Balans

3. Tryck på ▲ eller ▼ och välj någon av följande inställningar:
 - **Ambilight**
Ambilight växlar mellan **Till** och **Från**.
 - **Ljusstyrka**
Ljusstyrkan ändras för Ambilight.
 - **Läge**
Du kan välja mellan fyra Ambilight-lägen: **Färg**, **Lugn**, **Medel**, **Dynamisk**. Se avsnitt 4.5.1 *Ändra Ambilight-läge*.
 - **Färg**
Välj en fördefinierad färginställning (**Varm vit**, **Kall vit**, **Blå**) eller gör en egen färginställning.

ⓘ Obs!

När du gör en egen färginställning bör du först välja **Mättnad** och göra en hög inställning. Välj sedan **Palett** och välj ett värde mellan 0 och 100.

- **Åtskillnad**
Ställ in bakgrundsfärgsnivån på vänster och höger sida av skärmen. Du kan välja mellan nivåerna **Maximum**, **Medium**, **Minimum** och **Från**. Om du väljer **Från** visas endast en likadan färg för Ambilight.
- **Balans**
Ställ in nivån för Ambilight på vänster och höger sida av skärmen.

⚠ Varning!

För att undvika dålig mottagning från fjärrkontrollen bör du låta bli att placera sensorerna för fjärrkontroll på enheten i vägen för Ambilight.

5.4.1 Aktivera Ambilight när TV:n är i standbyläge

När TV:n är i standbyläge kan du aktivera Ambilight för att skapa en trevlig stämning i rummet. I det här läget är Ambilight endast tillgängligt i konstant färg.

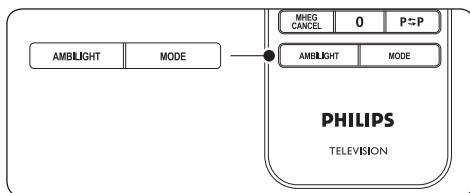

1. Tryck på **AMBILIGHT** på fjärrkontrollen när TV:n är i standbyläge.
2. Tryck på **MODE** upprepade gånger och välj en tillgänglig färg.

5.5 Justera LightGuide-ljusstyrka

1. Tryck på **MENU** på fjärrkontrollen och välj **TV-meny > Installation > Preferenser > LightGuide-nivå**.
2. Öppna menyn **LightGuide-nivå** genom att trycka på ►.
3. Välj LightGuide-ljusstyrka med ▲ eller ▼:
 - **0**: Av
 - **1**: 25%
 - **2**: 50%
 - **3**: 75%
 - **4**: Full
4. Bekräfta genom att trycka på **OK**.
5. Stäng menyn genom att trycka på **MENU**.

5.6 Växla till läget Butik eller Hemma

1. Tryck på **MENU** på fjärrkontrollen och välj **TV-meny > Installation > Preferenser > Plats**.
2. Öppna menyn **Plats** genom att trycka på ►.
3. Välj TV-läge med ▲ eller ▼:
 - **Butik**
Inställningen **Livlig** väljs, som passar perfekt för en butiksmiljö. Det finns inte så många inställningar att välja mellan.
 - **Hemma**
Ger privatpersoner full frihet att ändra alla TV-inställningar.
4. Bekräfta genom att trycka på **OK**.
5. Stäng menyn genom att trycka på **MENU**.

5.7 Använda avancerade text-TV-funktioner

TV:n har ett minne för 1 200 sidor där text-TV-sidor och delsidor lagras. Text-TV-minnet gör att väntetiden blir kortare.

5.7.1 Välja delsidor på en text-TV-sida

Det kan finnas flera delsidor på en text-TV-sida. Dessa visas i ett fält bredvid huvudsidans nummer.

1. Tryck på **TELETEXT** på fjärrkontrollen.
2. Välj en text-TV-sida
3. Välj en del sida genom att trycka på ◀ eller ▶.

5.7.2 Välja TOP- text-TV

Med hjälp av TOP-text-TV (Table Of Pages) kan du hoppa från ett ämne till ett annat utan att skriva in sidnummer. TOP- text-TV sänds inte av alla TV-kanaler.

1. Tryck på **TELETEXT** på fjärrkontrollen.

2. Tryck på **INFO**.

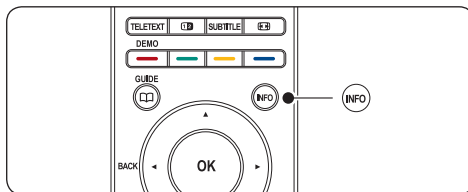

TOP-översikten visas.

3. Välj ämne med ◀, ▶ eller ▲, ▼.
4. Tryck på **OK** så visas sidan.

5.7.3 Använda text-TV med dubbla bilder

Om du aktiverar text-TV med dubbla bilder visas TV-kanalen eller enhetens bild till vänster på skärmen. Text-TV visas till höger på skärmen.

1. Aktivera text-TV med dubbla bilder genom att trycka på **12 DUBBLA BILDER** på fjärrkontrollen.
2. Återgå till normal text-TV genom att trycka på **12** igen.
3. Stäng av text-TV genom att trycka på **TELETEXT**.

5.7.4 Söka i text-TV

Gå snabbt till ett ämne som är länkat till ett antal sidnummer eller sök efter ord på text-TV-sidor.

1. Tryck på **TELETEXT** på fjärrkontrollen.
2. Tryck på **OK** och markera det första ordet eller numret.
3. Gå till nästa ord eller nummer på sidan genom att trycka på ▲, ▼ eller ◀, ▶.
4. Tryck på **OK** för att söka på en sida som innehåller det markerade ordet eller numret.
5. Tryck på ▲ tills ordet eller numret markeras och avsluta **Sök**.

5.7.5 Förstora text-TV-sidor

Du kan förstora en text-TV-sida så att den blir lättare att läsa.

1. Tryck på **TELETEXT** på fjärrkontrollen och välj en text-TV-sida.
2. Tryck på **OPTION** på fjärrkontrollen om du vill förstora sidans övre halva.

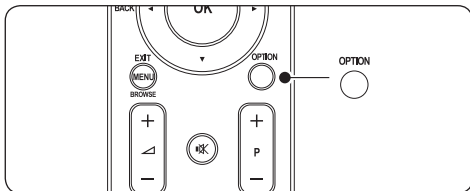

3. Tryck på **OPTION** igen om du vill visa en förstoring av den nedre halvan.
4. Tryck på **▲** eller **▼** om du vill bläddra genom den förstörade sidan.
5. Tryck på **OPTION** igen om du vill återgå till normal sidstorlek.

5.7.6 Använda text-TV-menyn

Med alternativen på text-TV-menyn kan du visa dold information, växla delsidor automatiskt och ändra teckeninställning.

1. Tryck på **TELETEXT** på fjärrkontrollen.
2. Tryck på **MENU**. Text-TV-menyn öppnas.

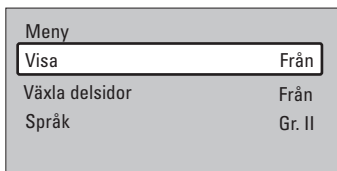

3. Välj ett alternativ genom att trycka på **▲** eller **▼**.
- **Visa**
Dölj eller visa dold information på en sida, som lösningen på en gåta eller svar på en fråga.
 - **Växla delsidor**
Om det finns delsidor på en vald sida kan du växla mellan delsidorna automatiskt.

- **Språk**

Vissa språk använder andra tecken. Om du använder ett annat språk växlar du till motsvarande språkgrupp så att texten visas på rätt sätt.

4. Tryck på **OK** om du vill ändra ett alternativ.
5. Tryck på **MENU** om du vill stänga **Text-TV-menyn**.
6. Stäng av text-TV genom att trycka på **TELETEXT**.

5.7.7 Använda digitala text-TV-tjänster (endast Storbritannien)

Vissa digital-TV-kanaler i Storbritannien erbjuder särskilda digitala text-TV-tjänster eller interaktiva tjänster (till exempel BBC1). Dessa tjänster fungerar som vanlig text-TV, men hanteras med siffer-, färg- och navigeringsknapparna.

1. Tryck på **TELETEXT** på fjärrkontrollen.
2. Välj eller markera ett alternativ genom att trycka på **▲**, **▼** eller **◀**, **▶**.
3. Välj ett alternativ genom att trycka på någon av färgknapparna.
4. Tryck på **OK** för att bekräfta eller aktivera.
5. Tryck på **MHEG Cancel** om du vill avbryta digital-text-TV eller interaktiva tjänster.

! Varning!

Digitala text-TV-tjänster blockeras när textremsor sänds och **Textremsor Till** har valts på menyn **Egenskaper** enligt vad som beskrivs i avsnitt 5.9 *Textremsor*.

5.7.8 Använda text-TV 2.5

När den här text-TV-funktionen sänds med TV-kanalen får du mer färg och bättre grafik än med normal text-TV. Text-TV 2.5 är aktiverat som standard.

1. Tryck på **MENU** på fjärrkontrollen och välj **TV-meny > Installation > Preferenser > Text-TV 2.5**.
2. Visa listan genom att trycka på ►.
3. Välj **Till** eller **Från**.
4. Tryck på **OK** om du vill ändra alternativet.

5.8 Skapa favoritlistor

Visa listan **Alla kanaler** eller skapa en egen favoritlista med de TV- och radiokanaler som du föredrar. Alla familjemedlemmar kan skapa sin egen favoritlista.

5.8.1 Välj en favoritlista

1. Tryck på **OK** på fjärrkontrollen. Du kan även trycka på **MENU** och välja **Kanallista**. Om det är en ny inställning visas listan **Alla kanaler**.

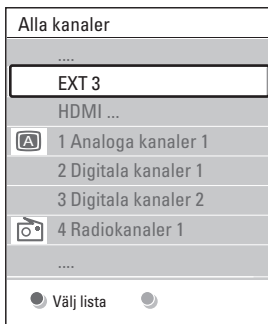

Om det inte är en ny inställning visas den senast valda favoritlistan.

2. Tryck på den röda knappen om du vill visa alla favoritlistor.
3. Välj en lista genom att trycka på ▲ eller ▼.
4. Tryck på **OK**. Den valda favoritlistan visas.
5. Avsluta genom att trycka på **OK** igen.

5.8.2 Ställa in en favoritlista

1. Tryck på **OK** på fjärrkontrollen. Den senast valda listan visas.
2. Tryck på den röda knappen om du vill visa alla favoritlistor.
3. Välj en lista genom att trycka på ▲ eller ▼.
4. Tryck på **OK**.
5. Tryck på den gröna knappen om du vill öppna läget **Redigera**. Den valda listan visas med alla kanaler.
6. Markera en kanal genom att trycka på ▲ eller ▼.
7. Tryck på **OK** om du vill bekräfta (eller ta bort) den markerade kanalen. Kanalen läggs till i (eller tas bort från) den valda listan.
8. Stäng läget **Redigera** genom att trycka på den gröna knappen igen. Den ändrade kanallistan visas igen.

5.8.3 Välja en kanal i en favoritlista

1. Tryck på **OK** på fjärrkontrollen. Den senast valda kanallistan visas.
2. Markera en kanal genom att trycka på ▲ eller ▼.
3. Tryck på **OK**. TV:n visar önskad kanal.

* Tips!

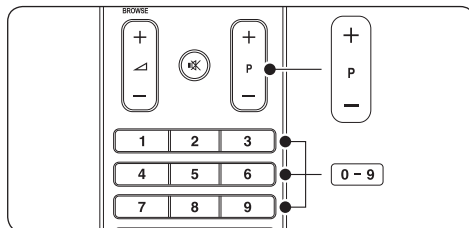

- Tryck på **PROGRAM (P) +/-** på fjärrkontrollen om du vill söka bland kanalerna i den valda listan.
- Du kan välja kanaler som inte finns med på listan genom att trycka på sifferknapparna.

5.9 Använda den elektroniska programguiden (EPG)

När du startar den elektroniska programguiden (EPG) visas tablån för digitala TV-sändningar på skärmen. Guiden kan inte användas för analoga kanaler. Du kan navigera, välja och visa program efter tid, titel och genre.

Det finns två typer av EPG: **pågående/nästa** och **7 eller 8 dagar**. EPG-funktionen **pågående/nästa** är alltid tillgänglig medan **7 eller 8 dagar** endast är tillgänglig i vissa länder.

Med EPG-menyn kan du:

- Visa en lista över de digitala program som sänds för närvarande.
- Visa kommande program.
- Gruppera program efter genre.
- Ställa in påminnelser om när ett program startar.
- Ställa in favorit-EPG-kanaler.

5.9.1 Aktivera den elektroniska programguiden

ⓘ Obs!

Första gången du använder den elektroniska programguiden kan du uppmanas att genomföra en uppdatering. Om du får den uppmaningen följer du anvisningarna på skärmen.

1. Tryck på  **GUIDE** på fjärrkontrollen.

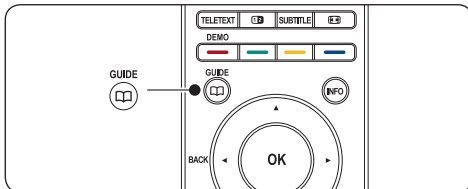

Du kan även trycka på **MENU** och välja **Programguide**.

Följande EPG-typer visas:

EPG-funktionen “pågående/nästa”

Detaljerad information om det program som visas för närvarande.

26 BBC1	Tis, 12 Sep	09:17
Titel: Commonwealth Games		
Info: 7:50 - 12:30 : 280 min		
<input checked="" type="radio"/> Gå ur	<input checked="" type="radio"/> Nästa	<input type="radio"/>
Tryck på - P + för att byta kanal.		

Eller

EPG-funktionen “7 eller 8 dagar”

Det kan ta lite tid att ta emot EPG-informationen **7 eller 8 dagar**. När den har hämtats visas en lista över TV-program.

 Programguide	Tis, 12 Sep	
	Omkring 09:55	Nästa
BBC ONE	07:50 Commonwealth	12:30 Commonwealth
BBC TWO	09:50 Tweenies	10:15 Something Special
five	09:00 The Wright Stuff	10:30 Trisha Goddard
BBC THREE	05:32 This is BBC THREE	12:00 This is BBC THREE
BBC FOUR	05:32 This is BBC FOUR	12:00 This is BBC FOUR
abc1	09:20 Moonlighting	10:15 Daddio
<input checked="" type="radio"/> Påminn	<input checked="" type="radio"/> Titta	<input checked="" type="radio"/> Hoppa till ...
13:50 Anastasia		0010 - EEN

2. Med hjälp av färgknapparna på fjärrkontrollen kan du utföra tillgängliga åtgärder:

- **Nästa**
Visa information om nästa program.
- **Påminn**
Markera ett program som en påminnelse.
- **Titta**
Titta eller lyssna på ett program som visas för närvarande.
- **Hoppa till ...**
Gå till nästa eller föregående dag.
- **Info**
Om det här alternativet finns kan du visa information om ett särskilt program.

3. Avsluta den elektroniska programguiden genom att trycka på  **GUIDE**.

5.9.2 Mer om EPG-funktionen 7 eller 8 dagar

På programguidesmenyn kan du bland annat söka efter genre och planera in påminnelser.

1. Tryck på  **GUIDE** på fjärrkontrollen.
2. Tryck på **MENU** på fjärrkontrollen. Meny **Programguide** öppnas.

Programguide	På TV nu ?
På TV nu ?	12:30 South Today
Välj efter genre	11:50 Working Lunch
Schem. påminnelse	11:55 Melrose Place
Valda EPG kanaler	13:00 In aller Freund
Hämta EPG data	

3. Välj ett menyalternativ genom att trycka på **▲** eller **▼**.
4. Öppna genom att trycka på **▶**.
5. Gör ett val genom att trycka på **▲** eller **▼**.
6. Bekräfta valet genom att trycka på **OK** eller på den gröna knappen.
7. Avsluta den elektroniska programguiden genom att trycka på  **GUIDE**.

Obs!

Endast kanaler som är markerade som valda EPG-kanaler visas på meny **Programguide**.

5.10 Använda timer och låsfunktion

I det här avsnittet beskrivs hur TV:n kan slås på och stängas av vid en viss tidpunkt samt hur du använder låsfunktionen.

5.10.1 Automatisk växling till standbyläge (insomningstimer)

Med insomningstimern sätts TV:n i standbyläge efter en viss tid.

1. Tryck på **MENU** på fjärrkontrollen och välj **TV-meny > Egenskaper > Insomningstimer**.
2. Öppna fältet **Insomningstimer** genom att trycka på **▶**.
3. Ställ in insomningstiden genom att trycka på **▲** eller **▼**. Du kan ställa in den på upp till 180 minuter i steg om fem minuter. Om den ställs in på 0 minuter stängs insomningstimern av.

4. Aktivera insomningstimern genom att trycka på **OK**.

Obs!

Du kan alltid stänga av TV:n tidigare eller återställa insomningstimern under nedräkningen.

5.10.2 Slå på TV:n automatiskt (timer)

Timern slår på TV:n på angiven tid och kanal från standbyläget.

1. Tryck på **MENU** på fjärrkontrollen och välj **TV-meny > Egenskaper > Timer**.
2. Öppna meny **Timer** genom att trycka på **▶**.
3. Använd **▲** eller **▼**, **◀** eller **▶** för att välja och öppna menyalternativen och ställa in kanal, veckodag, frekvens och starttid.
4. Bekräfta genom att trycka på **OK**.
5. Stäng meny **Timer** genom att trycka på **MENU**.

Tips!

Om du vill stänga av timern väljer du **Från** på meny **Timer**.

5.10.3 Låsa TV-kanaler eller anslutna enheter (låsfunktion)

Du kan låsa TV-kanaler eller anslutna enheter med en fyrsiffrig kod för att undvika att barn kan titta på olämpliga program.

Ställa in och ändra låskoden

1. Tryck på **MENU** på fjärrkontrollen och välj **TV-meny > Egenskaper > Ställ in kod** eller **Ändra kod**.
2. Öppna inställningen genom att trycka på **▶**.
3. Ange koden med sifferknapparna. Meny **Egenskaper** visas igen med ett meddelande som bekräftar att koden har ställts in eller ändrats.

Tips!

Om du glömmet koden trycker du in administrationskoden 8888.

Öppna menyn Låsfunktion

1. Tryck på **MENU** på fjärrkontrollen och välj **TV-meny > Egenskaper > Låsfunktion** och tryck på ► för att ange koden.
 2. Ange koden med sifferknapparna.
-

Låsa eller låsa upp alla kanaler och anslutna enheter

1. Välj **Lås** eller **Lås upp** på menyn **Låsfunktion**.
 2. Tryck på **OK**.
-

Låsa ett visst program eller alla kanaler från en viss tid

1. Välj **Personligt lås** på menyn **Låsfunktion**.

Låsfunktion	Personligt lås
Lås	Lås efter
Personligt lås	Kanallås
Lås upp	Föräldraklassering

2. Öppna menyn **Personligt lås** genom att trycka på ►.
 3. Om du trycker på ► igen så öppnas menyn **Lås efter**.
 4. Aktivera timerlåset genom att trycka på **Till**.
 5. Tryck på ◀.
 6. Välj **Tid**.
 7. Tryck på ►.
 8. Ange tiden med ▲ eller ▼ och ►.
 9. Tryck på **OK**.
-

Låsa en eller flera kanaler och anslutna enheter

1. Välj **Personligt lås** på menyn **Låsfunktion**.
2. Öppna genom att trycka på ►.
3. Välj **Kanallås** genom att trycka på ▲ eller ▼.
4. Tryck på ►.

5. Välj den kanal eller enhet som du vill låsa eller låsa upp genom att trycka på ▲ eller ▼.
 6. Efter varje val trycker du på **OK** för att låsa eller låsa upp kanalen eller enheten.
-

Ställa in föräldraklassering

Vissa digital-TV-kanaler har åldersgränser för sina program. Du kan ställa in TV:n så att endast program med högre åldersgräns än dina barns ålder visas.

1. Välj **Personligt lås** på menyn **Låsfunktion**.
 2. Öppna genom att trycka på ►.
 3. Välj **Föräldraklassering** genom att trycka på ▲ eller ▼.
 4. Tryck på ►.
 5. Välj en åldersgräns genom att trycka på ▲ eller ▼.
 6. Stäng menyn **Låsfunktion** genom att trycka på **Menu**.
-

5.11 Textremsor

Du kan aktivera textremsor för varje TV-kanal. Textremsorna sänds via text-TV eller digitala DVB-T-sändningar. När det gäller digitala sändningar kan du även välja önskat textspråk.

5.11.1 Aktivera textremsor för analoga TV-kanaler

1. Välj en analog TV-kanal.
2. Tryck på **TELETEXT** på fjärrkontrollen.
3. Ange det tresiffriga numret för sidan för textremsor.
4. Stäng av text-TV genom att trycka på **TELETEXT**.
5. Tryck på **MENU** på fjärrkontrollen och välj **TV-meny > Egenskaper > Textremsor**.

6. Visa listan genom att trycka på ►.

TV-meny	Egenskaper
TV-inställn.	Textremсор
Egenskaper	Språk textremсор
Installation	Insomningstimer
Uppgr. programv...	Låsfunktion
	Ställ in/Ändra kod
	Timer
	Common interface
	Demo

7. Tryck på ▲ eller ▼ och välj **Till** om du alltid vill visa textremсор eller **På vid tystat ljud** om du vill att textremсорn endast ska visas när ljudet har stängts av med hjälp av knappen  på fjärrkontrollen.
8. Tryck på **OK** om du vill återgå till menyn **Egenskaper**.

☰ Obs!

Du måste upprepa åtgärden för varje analog kanal.

5.11.2 Aktivera textremсор för digitala TV-kanaler

Upprepa steg 5 till 8 i avsnitt 5.11.1 *Aktivera textremсор för analoga TV-kanaler*.

5.11.3 Välja textspråk för digitala TV-kanaler

☰ Obs!

När du ställer in ett textspråk för en digital TV-kanal enligt beskrivningen nedan åsidosätts inställningen för önskat textspråk på menyn **Installation** tillfälligt.

1. Tryck på **MENU** på fjärrkontrollen och välj **TV-meny** > **Egenskaper** > **Språk textremсор**.
2. Öppna listan med tillgängliga språk genom att trycka på ►.
3. Välj textspråk genom att trycka på ▲ eller ▼.
4. Tryck på **OK**.

5.12 Visa bilder och lyssna på musik

Anslut en extern USB-lagringsenhet och visa bilder (endast JPEG-format) eller lyssna på musik (endast MP3- eller Linear PCM-format).

☰ Obs!

Philips ansvarar inte för att din USB-lagringsenhet kan användas och Philips ansvarar inte heller för eventuell skada på eller förlust av lagrade data.

5.12.1 Ansluta en USB-lagringsenhet

Slå på TV:n och anslut USB-lagringsenheten till USB-porten på sidan av TV:n. Huvudmenyn visas automatiskt och namnet på USB-enheten är markerat bredvid **Multimedia**.

Television	TV-meny
	Kanallista
	Programguide
Multimedia	

☰ Obs!

I avsnitt 7.1 *Anslutningar – översikt* finns en beskrivning av kontakterna på sidan, däribland USB-porten.

5.12.2 Koppla bort en USB-lagringsenhet

⚠ Varning!

Undvik skada på USB-enheten genom att alltid följa anvisningarna nedan när du kopplar bort den.

1. Stäng menyn **Multimedia** genom att trycka på **MENU** på fjärrkontrollen.
2. Vänta fem sekunder innan du kopplar bort USB-enheten.

5.12.3 Visa bilder

1. När du har anslutit USB-lagringsenheten till TV:n trycker du på ► för att öppna menyn **Multimedia**. Bild har markerats.

USB	Bild
📁 Bild	📁 Afrika_2001
📁 Musik	📁 Paris_2006
	📷 My_car.jpg
	📷 Jean.jpg
	📷 Mary.jpg

2. Öppna mappen **Bild** genom att trycka på ►.
3. Välj en bild eller ett album på USB-enheten genom att trycka på ▲ eller ▼.

Bild	Afrika_2001
📁 Afrika_2001	📷 Kenya.jpg
📁 Paris_2005	📷 Congo.jpg
📷 My_car.jpg	📷 Victoria.jpg
📷 Jean.jpg	📷 Dakar.jpg
📷 Mary.jpg	📷 Cairo.jpg

Afrika_2001	Afrika_2001
📷 Kenya.jpg	 Kenya.jpg
📷 Congo.jpg	
📷 Victoria.jpg	
📷 Dakar.jpg	
📷 Cairo.jpg	

4. Tryck på **OK** om du vill visa bilden eller starta ett bildspel med bilderna i albumet.
 - Tryck på **OK** om du vill pausa bildspelet. Tryck på **OK** igen om du vill återuppta.
 - Tryck på någon av färgknapparna på fjärrkontrollen om du vill utföra motsvarande funktion som visas längst ned på skärmen.
 - Tryck på den blå knappen om du vill stoppa visningen och se fler funktioner. Om funktionsfältet längst ned inte visas trycker du bara på valfri färgknapp så visas det igen.
5. Tryck på ◀ och välj en annan bild eller ett annat album.

Bildspelsinställningar

- **Inga detaljer/Fler detaljer**
Bildens namn, datum, storlek och nästa bild i bildspelet visas.

Övergångar

Listan över tillgängliga övergångar för bilderna visas. Välj genom att trycka på ▲ eller ▼ och aktivera genom att trycka på **OK**.

Tid bildvisning

Ställ in tiden för bildövergångarna: **Kort**, **Mellan** eller **Lång**.

Rotera

Rotera en bild.

Zoom

Visa en lista över tillgängliga förstoringar.

Start visning/Stopp visning

Starta eller avsluta bildspelet.

5.12.4 Visa miniatyrbilder

Med hjälp av miniatyrbilder kan du skaffa en översikt över bilderna i ett album.

1. Välj ett album.
2. Öppna bildlistan genom att trycka på ►.
3. Tryck på den gröna knappen.
4. Markera en bild genom att trycka på ▲ eller ▼, ◀ eller ►.
5. Tryck på **OK** om du vill visa bilden.
6. Tryck på ◀ om du vill återgå till miniatyröversikten.
7. Gå tillbaka till bildlistan genom att trycka på den gröna knappen.

5.12.5 Lyssna på musik

1. När du har anslutit USB-lagringsenheten till TV:n trycker du på ► för att öppna menyn **Multimedia**.
2. Öppna mappen **Musik** genom att välja **Musik** och trycka på ►.
3. Välj en låt eller en skiva genom att trycka på ▲ eller ▼.
4. Spela upp den låt eller skiva som du valt genom att trycka på **OK**.

Musikinställningar

- **Inga detaljer/Fler detaljer**
Filnamnet visas.
- **Repetera ett/allt**
Repetera en låt eller en skiva.
- **Slumpvis**
Spela upp låtar i slumpvis ordning.

5.12.6 Visa bildspel med musik

Du kan välja att spela bakgrundsmusik när du visar ett bildspel med dina bilder.

1. Välj först en skiva och tryck på **OK**.
2. Välj ett album med bilder du vill visa och tryck på **OK**.

5.13 Lyssna på digitala radiokanaler.

Om digitala sändningar är tillgängliga lagras digitala radiokanaler automatiskt under installationen. Om du vill ändra ordningen för digitala radiokanaler kan du läsa vidare i avsnitt 6.5 *Ändra ordning på kanaler*.

1. Tryck på **OK** på fjärrkontrollen. Menyn **Alla kanaler** visas.
2. Välj en radiokanal med sifferknapparna.
3. Tryck på **OK**.

5.14 Uppgradera TV:ns programvara

På Philips arbetar vi ständigt med att förbättra våra produkter och vi rekommenderar att du uppdaterar TV:ns programvara när uppdateringar finns tillgängliga. Information om uppdateringar finns på www.philips.com/support.

5.14.1 Kontrollera vilken programvaruversion du har

- Tryck på **MENU** på fjärrkontrollen och välj **TV-meny > Uppgradering av programvara > Information denna programvara**.

5.14.2 Kontrollera om det finns någon tillgänglig programvaruuppgradering

Philips skickar regelbundet ut meddelanden via digitala sändningar som talar om när det finns tillgängliga programvaruuppgraderingar:

- Tryck på **MENU** på fjärrkontrollen och välj **TV-meny > Uppgradering av programvara > Annon**s.

5.14.3 Uppgradera programvara (digitala sändningar)

Om TV:n tar emot digitala sändningar (DVB-T) får du programvaruuppgraderingar automatiskt. Om du får ett meddelande på skärmen där du uppmanas att uppdatera programvaran bör du göra följande:

- Välj **Nu** (rekommenderas) om du vill uppdatera programvaran med en gång.
- Välj **Senare** om du vill få en påminnelse om att uppdatera programvaran vid ett senare tillfälle.
- Välj **Avbryt** om du vill avbryta uppdateringen (rekommenderas inte). Om du avbryter uppdateringen kan du uppdatera manuellt genom att trycka på **MENU** och välja **TV-meny > Uppgradering av programvara > Lokala uppdateringar**. Följ anvisningarna på skärmen.

5.14.4 Uppgradera programvara (analoga sändningar)

Obs!

Innan du utför åtgärden bör du kontrollera följande:

- Se till att du har gott om tid att genomföra hela uppgraderingen.
 - Se till att du har en USB-lagringsenhet till hands med minst 64 MB lagringsutrymme.
 - Se till att du har tillgång till en dator med USB-port och Internetanslutning.
1. Tryck på **MENU** på fjärrkontrollen och välj **TV-meny > Uppgradering av programvara > Uppgraderingsassistent**.
 2. Välj **Starta nu**.
 3. Anslut USB-lagringsenheten och tryck på den gröna knappen. En ID-fil kopieras till USB-enheten.
 4. Avsluta genom att trycka på den gröna knappen.
 5. Anslut USB-lagringsenheten till datorn.
 6. Leta reda på USB-lagringsenheten på datorn och dubbelklicka på HTML-filen Update.
 7. Slutför installationen genom att följa anvisningarna på skärmen.

6 Installera kanaler

Första gången du installerar TV:n uppmanas du att välja ett menyspråk och utföra automatisk installation av alla TV- och digitalradiokanaler (om möjligt).

I det här kapitlet beskrivs hur du installerar om kanaler och du får information om andra praktiska funktioner för installation av kanaler.

⊖ Obs!

När du installerar om kanaler påverkar det listan **Alla kanaler**.

6.1 Automatisk kanalinstallation

I det här avsnittet beskrivs hur du söker efter och sparar kanaler automatiskt. Anvisningarna gäller för både analoga och digitala kanaler.

Steg 1 Välja menyspråk

⊖ Obs!

Om språkställningarna stämmer kan du gå vidare till *Steg 2 Välj land*.

- Tryck på **MENU** på fjärrkontrollen och välj **TV-meny > Installation > Språk > Menyspråk**.

Språk	Menyspråk
Menyspråk	<input type="radio"/> English
Primärt ljud	<input type="radio"/> Español
Sekundärt ljud	<input type="radio"/> Français
Primär undertext	<input type="radio"/> Hrvatski
Sekundär undertext	<input type="radio"/> Italiano
Primär text-TV	<input type="radio"/> Magyar
Sekundär text-TV	...
Nedsatt hörsel	

- Tryck på ► för att öppna menyn **Menyspråk**.
- Välj språk genom att trycka på ▲ eller ▼.
- Bekräfta genom att trycka på **OK**.

- Tryck på ◀ två gånger om du vill återgå till menyn **Installation**.

Installation	Språk
Språk	Menyspråk
Tidzon	Primärt ljud
Installation kanal	Sekundärt ljud
Preferenser	Primär undertext
Anslutningar	Sekundär undertext
Fabriksinställning	Primär text-TV
	Sekundär text-TV

- Förutom menyspråk kan du göra följande språkställningar på menyn **Språk** (endast digitala kanaler):
 - Primärt/Sekundärt ljud**
Val av primärt eller sekundärt språk i digitalkanaler.
 - Primär/Sekundär undertext**
Val av primärt eller sekundärt textningsspråk i digitalkanaler.
 - Primär/Sekundär text-TV**
Val av primärt eller sekundärt text-TV-språk i digitalkanaler.
 - Nedsatt hörsel**
Välj **Till** om du vill se textning på det primära eller sekundära språket.

Steg 2 Välja land

Välj det land där du befinner dig. TV:n installerar och arrangerar kanalerna för ditt land.

⊖ Obs!

Om landsinställningen stämmer kan du gå vidare till *Steg 3 Välja Antenn eller Kabel*.

- I menyn **Installation** trycker du på ▼ för att välja **Installation kanal**.
- Visa listan genom att trycka på ►. **Automatisk installation** är markerat.
- Tryck på ► för att välja **Starta nu**.
- Bekräfta genom att trycka på **OK**.
- Välj land genom att trycka på ▲ eller ▼.

6. Tryck på **Nästa**.

Steg 3 Välja Antenn eller Kabel (endast DVB-C)

☰ Obs!

Denna valmöjlighet finns endast i länder som har DVB-C (Digital Video Broadcasting-Cable). Gå vidare till *Steg 4 Installera kanaler* om DVB-C inte är tillgängligt i ditt land.

1. Tryck på ▲ eller ▼ för att välja **Antenn** eller **Kabel**.
Om du väljer **Antenn** installeras kanaler som sänds via DVB-T (Digital Video Broadcasting-Terrestrial). Om du väljer **Kabel** installeras kanaler som sänds via DVB-C.
2. Tryck på **Nästa**.

Steg 4 Installera kanaler

TV-apparaten söker efter och lagrar alla tillgängliga digitala och analoga TV-kanaler och alla digitala radiokanaler.

⚠ VARNING

Om du väljer **Kabel** i *Steg 3 Välja Antenn eller Kabel* får du tillgång till en meny för **Inställningar**. Ändra inte inställningarna, såvida inte din DVB-C-leverantör tillhandahåller värden för **Nätverksfrekvens**, **Nätverks-ID** eller **Symbolhastighet**. Obs! Om du ställer in **Frekvenssökning** på **Fullständig** kan installationstiden förlängas avsevärt.

1. Starta installationen genom att trycka på **Starta**. Installationen kan ta några minuter.
2. När installationen är klar trycker du på **Avsluta** för att komma tillbaka till **Installations**-menyn.
3. Avsluta genom att trycka på **MENU**.

☰ Obs!

Om du kan ta emot DVB-T och DVB-C och vill se kanaler från båda nätverken måste du

genomföra kanalinstallationen två gånger — en gång för DVB-T och en gång för DVB-C. Efter installationerna växlar du mellan kanalerna enligt beskrivningen i *Avsnitt 4.3 Använda både DVB-C och DVB-T*.

⚙ Tips

När digitala TV-kanaler hittas kan det visas tomma kanalnummer i listan över installerade kanaler. Om du vill döpa om, ändra ordning på eller avinstallera kanaler läser du *Avsnitt 6.5 Ändra ordning på kanaler*.

6.2 Manuell kanalinstallation

I det här avsnittet beskrivs hur du söker och lagrar analoga TV-kanaler manuellt.

Steg 1 Välja system

☰ Obs!

Om systeminställningarna stämmer kan du gå vidare till *Steg 2 Sök efter och lagra TV-kanaler*.

1. Tryck på **MENU** på fjärrkontrollen och välj **TV-meny > Installation > Installation kanal > Analog: Manuell installation**.

Installation kanal	Analog: Manuell installation
Automatisk installation	System
Uppdatering installation	Sök
Installationsläge	Finställning
Digital: testmottagning	Lagra denna kanal
Analog: Manuell installation	Lagra som ny kanal
Ändra ordning	

2. Tryck på ► så öppnas menyn **Installation kanal**. **System** är markerat.
3. Tryck på ► för att öppna **System**-listan.
4. Välj land eller region genom att trycka på ▲ eller ▼.
5. Tryck på ◀ om du vill återgå till menyn **Installation kanal**.

Steg 2 Sök efter och lagra TV-kanaler

1. Tryck på **MENU** på fjärrkontrollen och välj **TV-meny > Installation > Installation kanal > Analog: Manuell installation > Sök**.
2. Öppna menyn **Sök** genom att trycka på ►.
3. Tryck på den röda knappen och ange den tresiffriga frekvensen manuellt med hjälp av sifferknapparna på fjärrkontrollen. Du kan även söka efter nästa kanal automatiskt genom att trycka på den gröna knappen.
4. När du hittar en ny kanal trycker du på ◀.
5. Välj **Lagra som ny kanal** om du vill spara den nya kanalen med ett kanalnummer.
6. Öppna genom att trycka på ►.
7. Tryck på **OK**. Klart visat.
8. Avsluta genom att trycka på **MENU**.

6.2.1 Fininställa analoga kanaler

Om mottagningen är dålig kan du fininställa analoga kanaler manuellt.

1. Tryck på **MENU** på fjärrkontrollen och välj **TV-meny > Installation > Installation kanal > Analog: Manuell installation > Fininställning**.
2. Öppna menyn **Fininställning** genom att trycka på ►.
3. Justera frekvensen genom att trycka på ▲ eller ▼.
4. När du är klar trycker du på ◀.
5. Välj **Lagra denna kanal** om du vill spara den fininställda kanalen med det aktuella kanalnumret.
6. Öppna genom att trycka på ►.
7. Tryck på **OK**. Klart visat.
8. Avsluta genom att trycka på **MENU**.

6.3 Ändra namn på kanaler

1. Tryck på **MENU** på fjärrkontrollen och välj

TV-meny > Installation > Installation kanal > Ändra ordning.

2. Öppna listan **Ändra ordning** genom att trycka på ►.
3. Tryck på ▲ eller ▼ i listan **Ändra ordning** och välj den kanal som du vill ändra namnet på.
4. Tryck på den röda knappen.
5. Välj tecken genom att trycka på ◀ och ► och ändra tecken genom att trycka på ▲ och ▼. Mellanslag, siffror (0-9) och andra specialtecken finns mellan **z** och **A**.
6. Tryck på den gröna knappen eller **OK** när du är klar.

✳ Tips!

Du kan ta bort alla tecken genom att trycka på den gula knappen. Ta bort markerade tecken genom att trycka på den blå knappen.

6.4 Avinstallera eller installera om kanaler

Du kan avinstallera en sparad kanal och installera om en avinstallerad kanal.

1. Tryck på **MENU** på fjärrkontrollen och välj **TV-meny > Installation > Installation kanal > Ändra ordning**.
2. Öppna listan **Ändra ordning** genom att trycka på ►.
3. Välj den kanal som du vill avinstallera eller installera om genom att trycka på ▲ eller ▼.
4. Avinstallera eller installera om kanalen genom att trycka på den gröna knappen.
5. Avsluta genom att trycka på **MENU**.

6.5 Ändra ordning på kanaler

1. Tryck på **MENU** på fjärrkontrollen och välj **TV-meny > Installation > Installation kanal > Ändra ordning**.

2. Öppna listan **Ändra ordning** genom att trycka på ►.
3. Välj den kanal som du vill byta plats på genom att trycka på ▲ eller ▼.
4. Tryck på den gula knappen om du vill flytta kanalen uppåt i listan. Tryck på den blå knappen om du vill flytta kanalen nedåt i listan.
5. Avsluta genom att trycka på **MENU**.

6.6 Uppdatera kanallistan manuellt

Om TV:n är i standbyläge genomförs en uppdatering varje morgon. Vid uppdateringen matchas de kanaler som sparats i kanallistan mot de sändningar som finns tillgängliga. Om en kanal inte är tillgänglig tas den automatiskt bort från kanallistan. Förutom den automatiska uppdateringen kan du själv uppdatera kanallistan manuellt.

1. Tryck på **MENU** på fjärrkontrollen och välj **TV-meny > Installation > Installation kanal > Uppdatering installation**.
2. Tryck på ► så öppnas menyn **Uppdatering installation**. **Starta nu** är markerat.
3. Tryck på **OK**.
4. Starta uppdateringen genom att trycka på den gröna knappen. Det här kan ta några minuter.
5. När uppdateringen är klar trycker du på den röda knappen för att återgå till menyn **Installation kanal**.
6. Avsluta genom att trycka på **MENU**.

6.7 Test av digital mottagning

Om du använder digitala sändningar kan du kontrollera de digitala kanalernas kvalitet och signalstyrka. Sedan kan du vrida på och testa antennen eller parabolantennen.

1. Tryck på **MENU** på fjärrkontrollen och välj **TV-meny > Installation > Installation kanal > Digital: testmottagning**.
2. Öppna menyn **Digital: testmottagning**

genom att trycka på ►.

3. Tryck på **OK**.
4. Om du vill att testet ska starta automatiskt trycker du på den gröna knappen. Annars anger du frekvensen på den kanal du vill testa manuellt. Om det är dålig signalkvalitet eller signalstyrka kan du vrida på antennen eller parabolantennen och försöka igen.
5. När du är klar trycker du på den gula knappen så sparas frekvensen.
6. Tryck på den röda knappen om du vill återgå till menyn **Installation kanal**.
7. Avsluta genom att trycka på **MENU**.

Obs!

Om du inte lyckas åtgärda problemen med mottagningen av digitala sändningar bör du kontakta en installatör.

6.8 Visa en demonstration

1. Tryck på den röda knappen på fjärrkontrollen. Tryck på **MENU** på fjärrkontrollen och välj **TV-meny > Egenskaper > Demo**.
2. Öppna menyn **Demo** genom att trycka på ►.
3. Välj en demonstration och tryck på **OK**.
4. Avsluta genom att trycka på den röda knappen.

6.9 Återställa fabriksinställningarna

När du återställer TV:ns fabriksinställningar återställs standardinställningarna för ljud och bild. Kanalinställningarna förändras inte.

1. Tryck på **MENU** på fjärrkontrollen och välj **TV-meny > Installation > Fabriksinställning**.
2. Öppna menyn **Fabriksinställning** genom att trycka på ►. **Återställ** är markerat.
3. Återställ fabriksinställningarna genom att trycka på **OK**.
4. Avsluta genom att trycka på **MENU**.

7 Ansluta enheter

7.1 Anslutningar – översikt

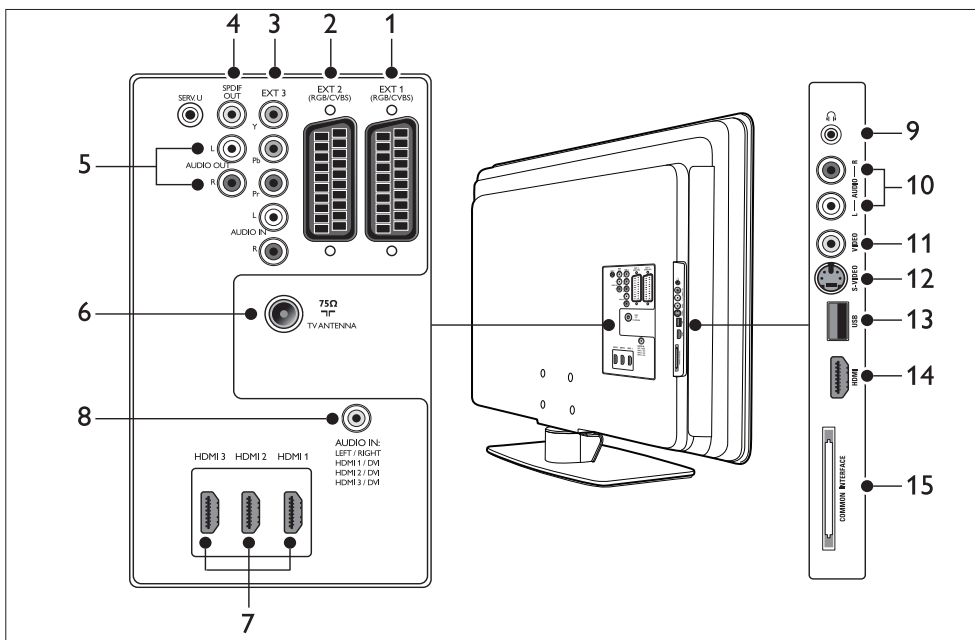

Kontakter på baksidan

1. EXT 1

SCART-uttag 1 för DVD-spelare, video, digitalmottagare, spelkonsoler och andra SCART-enheter. Kan användas för Audio L/R, CVBS-ingång/-utgång, RGB.

2. EXT 2

SCART-uttag 2. Kan användas för Audio L/R, CVBS-ingång/-utgång, RGB.

3. EXT 3

Komponentvideo- (Y Pb Pr) och Audio L/R-ingångar för DVD-spelare, digitalmottagare, spelkonsoler och andra komponentvideoenheter.

4. SPDIF OUT

SPDIF-ljudutgång för hemmabiosystem och andra ljudsystem.

5. AUDIO OUT L/R

Cinch-anslutningar för ljudutgång för hemmabiosystem och andra ljudsystem.

6. TV ANTENNA

7. HDMI 1/2/3

HDMI-ingångar för Blu-ray Disc-spelare, digitalmottagare, spelkonsoler och andra HD-enheter.

⚠ Obs!

Antalet HDMI-anslutningar varierar från modell till modell.

8. AUDIO IN

Miniuttag för datorljudutgång (för anslutning av dator via DVI-HDMI-adapter).

Kontakter på sidan

9. **Headphones**
Stereominiuttag.
10. **AUDIO L/R**
Audio L/R-ingångar för kompositenheter och S-Video-enheter.
11. **VIDEO**
Cinch-anslutning för videoingång för kompositenheter.
12. **S-VIDEO**
S-Video-ingång för S-Video-enheter.
13. **USB**
USB-kontakt för lagringsenheter.
14. **HDMI**
Extra HDMI-kontakt för mobila HD-enheter.
15. **COMMON INTERFACE**
Plats för CA-moduler (Conditional Access).

7.2 Välj anslutningskvalitet

I det här avsnittet beskrivs hur du kan skapa en förhöjd ljud- och bildupplevelse genom att ansluta dina enheter till bästa tänkbara kontakter.

När du har anslutit enheterna bör du aktivera dem enligt vad som beskrivs i avsnitt 7.4 *Installera enheter*.

7.2.1 HDMI - Högsta kvalitet ★★★★★

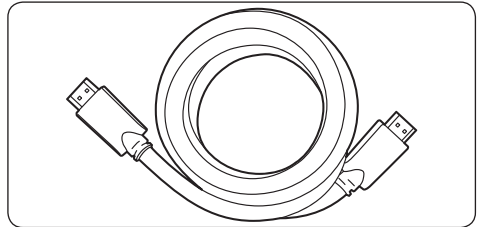

HDMI ger bästa möjliga ljud- och bildkvalitet. Ljud- och videosignaler kombineras i en och samma HDMI-kabel, vilket ger ett okomprimerat digitalt gränssnitt mellan TV:n och HDMI-enheterna. HDMI krävs för fullständig HD-video. HDMI-kablar krävs dessutom för att aktivera Philips EasyLink enligt beskrivningen i avsnitt 7.5 *Använda Philips EasyLink*.



Tips!

Om datorn endast är utrustad med DVI-kontakt kan du ansluta enheten till HDMI-kontakten på TV:ns baksida med hjälp av en DVI-HDMI-adapter. Du måste ansluta en separat ljudkabel från enheten till AUDIO IN-miniuttaget.



Obs!

Philips HDMI har funktioner för HDCP (High-bandwidth Digital Contents Protection). HDCP är en typ av DRM-lösning (Digital Rights Management) som skyddar HD-innehåll på DVD- och Blu-ray-skivor.

7.2.2 Komponent (Y Pb Pr) - Högre kvalitet ★★★★★

Komponentvideouttaget (Y Pb Pr) ger bättre bildkvalitet än S-Video- och kompositvideouttagen. Trots att komponentvideo hanterar HD-signaler blir bildkvaliteten sämre än med HDMI och signalen är analog.

När du ansluter en komponentvideokabel ska du passa in färgerna på kabeln mot EXT 3-kontakten på TV:ns baksida. Anslut även en Audio L/R-kabel till de röda och vita Audio L/R-uttagen vid EXT 3.

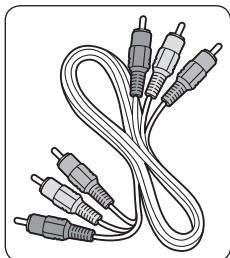

Komponentvideokabel
– röd, grön, blå

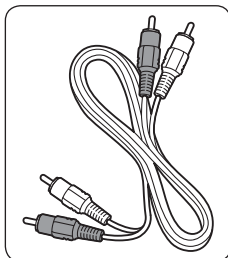

Audio L/R-kabel
– röd, vit

7.2.3 SCART - Bra kvalitet ★★★

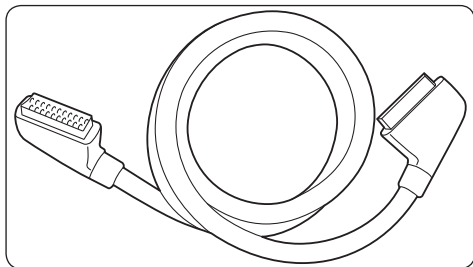

Med SCART-tekniken kombineras ljud- och videosignaler i en enda kabel. Ljudsignalerna är i stereo och videosignaler kan vara av komposit- eller S-Video-kvalitet. SCART är analog och kan inte användas för HD-video. Det finns två SCART-uttag på TV:n – EXT 1 och EXT 2.

7.2.4 S-Video - Bra kvalitet ★★

Som analog anslutning ger S-Video bättre bildkvalitet än kompositvideo. När du ansluter enheter med S-Video sätter du i S-Video-kabeln i S-Video-uttaget på sidan av TV:n. Du måste ansluta en separat Audio L/R-kabel från enheten till de röda och vita Audio L/R-uttagen på sidan av TV:n.

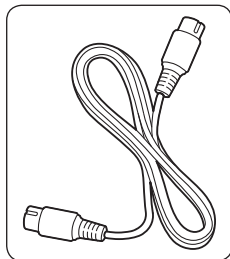

S-Video-kabel

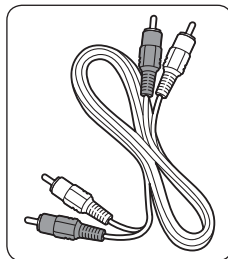

Audio L/R-kabel
– röd, vit

7.2.5 Komposit - Standardkvalitet ★

Kompositvideo är en analog anslutning av standardkvalitet, som vanligen utgörs av en (gul) videokabel (cinch) och en (röd och vit) Audio L/R-kabel (cinch). Matcha färgerna när du ansluter sladdarna till kompositvideo- och Audio L/R-uttagen på sidan av TV:n.

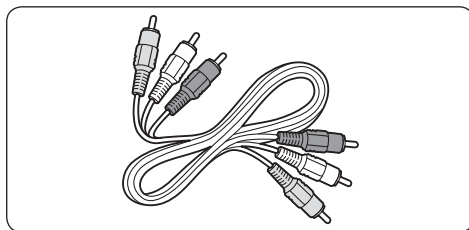

Kompositkabel för ljud/video – gul, röd, vit

7.3 Ansluta enheter

I det här avsnittet beskrivs hur du ansluter olika enheter med olika kontakter och här finns information som kompletterar exemplen i *snabbhandboken*.

! Varning!

Dra alltid ur sladden innan du ansluter enheter.

☰ Obs!

Olika typer av kontakter kan användas vid anslutningen av en viss enhet till din TV beroende på tillgång och behov.

7.3.1 Blu-ray Disc-spelare

Om du vill använda HD-video ansluter du en HDMI-kabel enligt bilden:

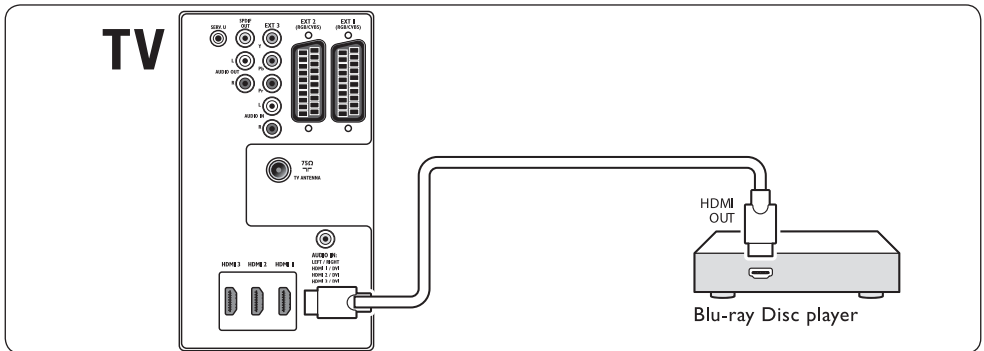

7.3.2 DVD-spelare

Om du vill använda DVD-video ansluter du en SCART-kabel enligt bilden:

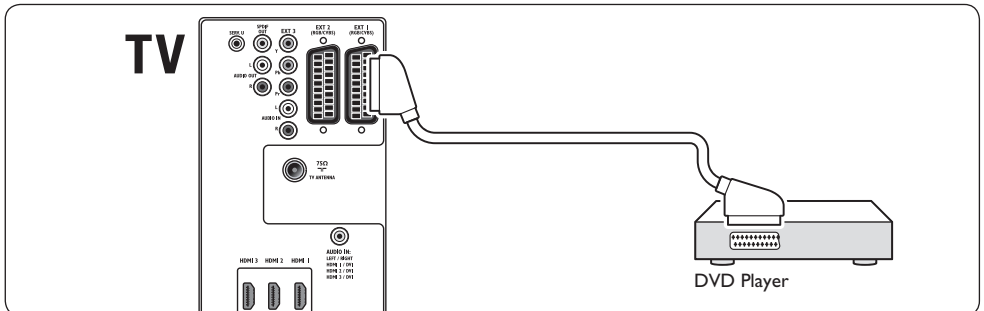

7.3.3 Satellitmottagare

Om du vill ta emot analoga kanaler via antenn och digitala kanaler via satellitmottagare ansluter du en antennkabel och en SCART-kabel enligt bilden:

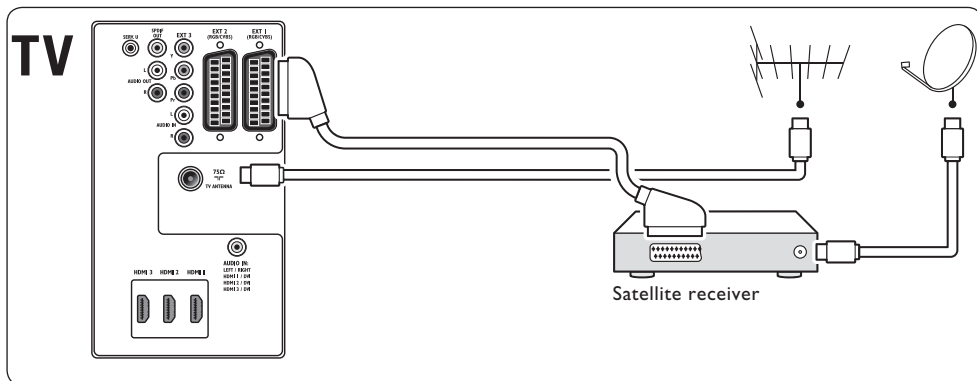

7.3.4 HD-digitalmottagare

Om du vill ta emot analoga kanaler via antenn och digitala kanaler via en HD-digitalmottagare ansluter du två antennkablar och en HDMI-kabel enligt bilden:

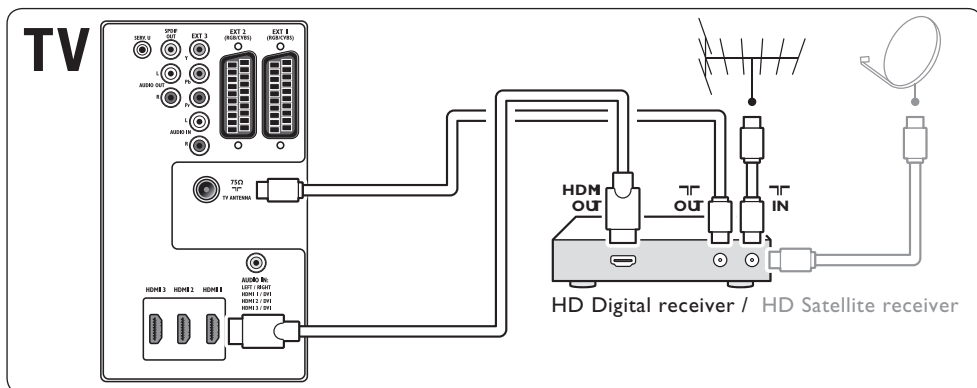

7.3.5 Kombinerad DVD-recorder och digital mottagare

Om du vill ta emot analoga kanaler via antenn och spela in program på en kombinerad DVD-recorder och digitalmottagare ansluter du två antennkablar och en SCART-kabel enligt bilden:

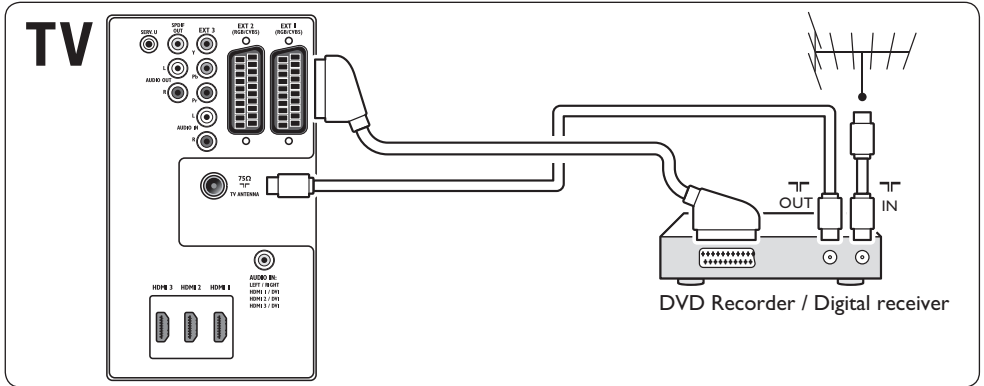

7.3.6 Separat DVD-recorder och mottagare

Om du vill ta emot analoga kanaler via antenn och spela in program på en separat DVD-recorder och mottagare ansluter du tre antennkablar och tre SCART-kablar enligt bilden:

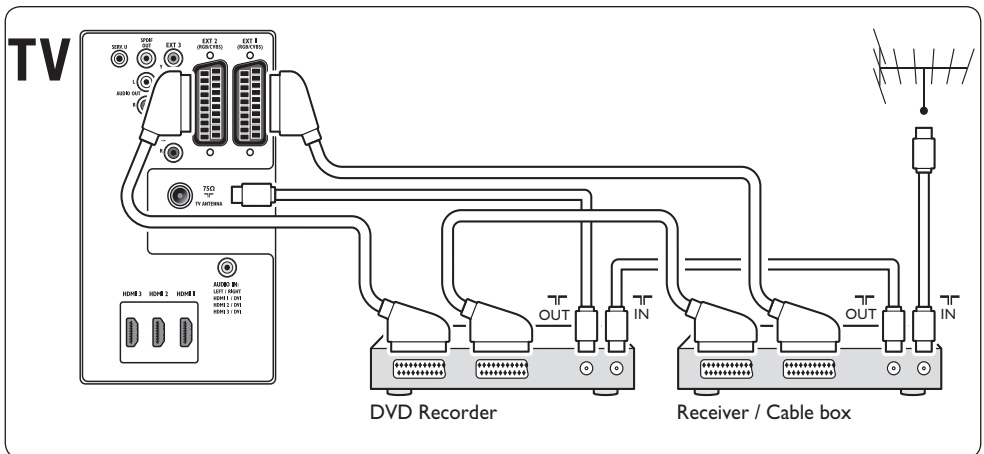

7.3.7 DVD-recorder och hemmabiosystem

Om du vill ta emot analoga kanaler via antenn, sända ljud via ett hemmabiosystem och spela in program på en DVD-recorder ansluter du två antenkablar, en SCART-kabel och två digitalljudkablar enligt bilden:

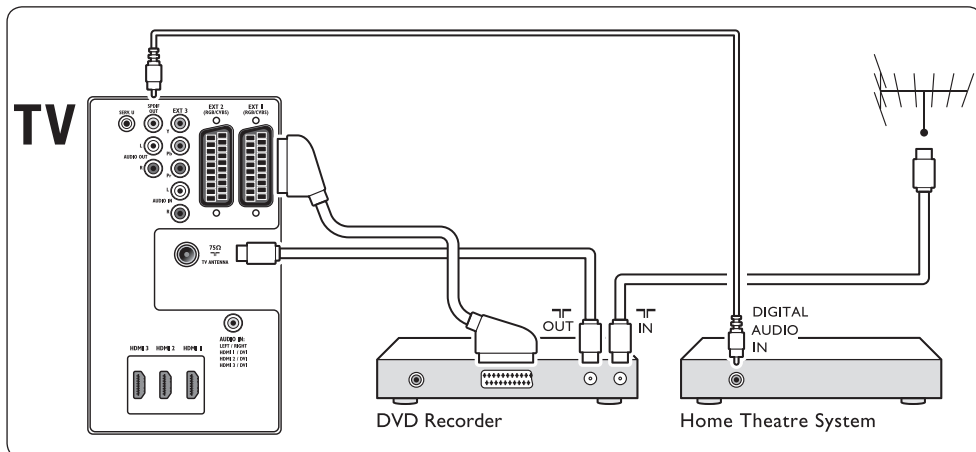

⚠ Obs!

Om du använder ett hemmabiosystem eller annat ljudsystem uppnår du bästa synkronisering mellan ljud och bild genom att först ansluta ljudsignalen från uppspelningsenheten till TV:n. Led sedan ljudsignalen till hemmabiosystemet eller ljudenheten via ljuduttagen på TV:ns baksida.

7.3.8 Spelkonsol eller videokamera

Det mest praktiska är kanske att ansluta en mobil spelkonsol eller videokamera till uttagen på sidan av TV:n. Du kan till exempel ansluta spelkonsolen eller videokameran till VIDEO-/S-Video- och AUDIO L/R-uttagen på sidan av TV:n. Det finns även en HDMI-kontakt för HD-enheter.

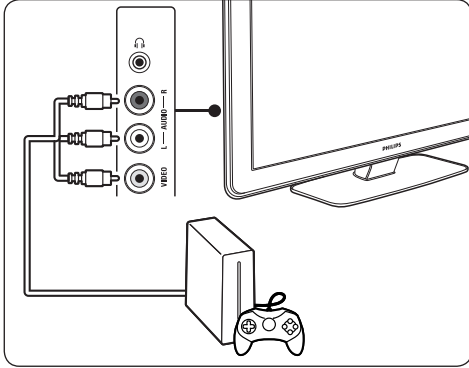

En permanent spelkonsol eller videokamera kan anslutas till en HDMI-kontakt eller EXT 3-kontakt (komponent) på baksidan av TV:n.

7.3.9 Dator

Innan du ansluter datorn:

- Ställ in datorskärmens uppdateringsfrekvens till 60 Hz. I avsnitt 8 *Tekniska specifikationer* finns en lista över datorupplösningar.
- Ändra TV:ns bildformat till **Inte skalförändrad** utifrån anvisningarna i avsnitt 5.3.4. *Ändra bildformatet*.

Ansluta en dator till baksidan av TV:n

1. Koppla en HDMI-till-DVI-kabel eller en HDMI-till-DVI-adapter (ansluten till en HDMI-kabel) mellan HDMI-kontakten på baksidan av TV:n till DVI-kontakten på datorn.
2. Anslut en digitalljudkabel från datorn till AUDIO IN-miniuttaget på baksidan av TV:n.

Obs!

Du måste tilldela AUDIO IN-miniuttaget till HDMI-kontakten enligt anvisningarna i avsnitt 7.4.3 *Tilldela AUDIO IN-miniuttaget*.

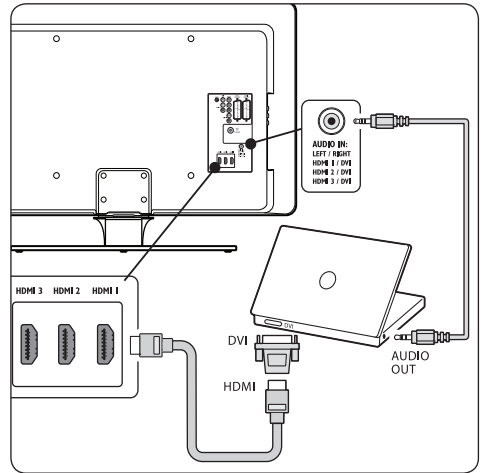

7.4 Installera enheter

När du har anslutit alla enheter måste du ange vilken typ av enhet som har anslutits till respektive kontakt.

7.4.1 Tilldela enheter till kontaktarna

Tilldela de enheter som du anslutit till kontaktarna på TV:n, så blir det enkelt att välja och du får bästa möjliga signalhantering.

1. Tryck på **MENU** på fjärrkontrollen och välj **TV-meny > Installation > Anslutningar**.

Anslutningar	EXT 1
EXT 1	Ingen
EXT 2	DVD
EXT 3	Blu-ray
HDMI 1	HDD/DVDR
HDMI 2	HD insp.
HDMI 3	Spel
Sida	VCR
...	...

2. Visa listan genom att trycka på ►.

- Välj en kontakt genom att trycka på ▼ eller ▲.
- Visa listan genom att trycka på ►.
- Välj den kanal som ska avkodas genom att trycka på ▼ eller ▲.
- Tryck på ◀ och backa för att välja **Status**.
- Välj den kontakt som dekodern är ansluten till genom att trycka på ▼ eller ▲.
- Avsluta genom att trycka på **MENU**.

7.4.2 Tilldela AUDIO IN-miniuttaget

Om du ansluter datorn som ljudkälla till AUDIO IN-miniuttaget på baksidan av TV:n måste du tilldela det till HDMI-kontakten.

- Tryck på **MENU** på fjärrkontrollen och välj **TV-meny > Installation > Anslutningar > AUDIO IN L/R**.

Anslutningar	AUDIO IN L/R
...	Ingen
EXT 3	EXT 3
HDMI 1	HDMI 1
HDMI 2	HDMI 2
HDMI 3	HDMI 3
Sida	
AUDIO IN L/R	

- Visa listan genom att trycka på ►.
- Välj den HDMI-kontakt som datorn är ansluten till genom att trycka på ▼ eller ▲.
- Avsluta genom att trycka på **MENU**.

7.4.3 Tilldela en kanaldekoder

Dekoderenheter som avkodar digitala kanaler kan anslutas till EXT 1 eller EXT 2 (SCART). Du måste tilldela en TV-kanal som en kanal som behöver avkodas. Tilldela sedan uttaget som dekodern är ansluten till.

- Tryck på **MENU** på fjärrkontrollen och välj **TV-meny > Installation > Dekoder > Kanal**.

7.5 Använda Philips EasyLink

TV:n har funktioner för Philips EasyLink, vilket innebär att du kan använda uppspelning och standby med en knapptryckning mellan EasyLink-kompatibla enheter. Kompatibla enheter måste anslutas till TV:n via HDMI och tilldelas en kontakt enligt beskrivningen i avsnitt 7.4.1 *Tilldela enheter till kontakterna*.

7.5.1 Aktivera och avaktivera EasyLink

- Tryck på **MENU** på fjärrkontrollen och välj **TV-meny > Installation > Egenskaper > EasyLink**.
- Välj **Till** eller **Från**.

7.5.2 Spela upp med en knapptryckning

När du har aktiverat EasyLink trycker du på play på den externa enheten. Tv:n ställer automatiskt in rätt signalkälla.

7.5.3 Standby med en knapptryckning

Tryck och håll ner knappen för **⏻** **VÄNTELÄGE** på tv:ns eller den externa enhetens fjärrkontroll i minst tre sekunder. Tv:n och alla anslutna HDMI-enheter försätts i vänteläge eller sätts på från vänteläge.

7.6 Förbereda för digitala tjänster

Kodade digital-TV-kanaler kan avkodas med en CA-modul (Conditional Access) och ett Smart Card, som du får från digital-TV-leverantören.

Med CA-modulen kan du få tillgång till ett flertal tjänster, beroende på vilken leverantör och vilka tjänster du väljer (t.ex. betal-TV). Kontakta din digital-TV-leverantör om du vill veta mer om tjänster och villkor.

7.6.1 Använda en CA-modul

⚠ VARNING!

Stäng av TV:n innan du sätter i en CA-modul. Var noga med att följa instruktionerna nedan. Om du sätter i CA-modulen på fel sätt kan du skada både CA-modulen och TV:n.

1. Följ anvisningarna på CA-modulen och för försiktigt in CA-modulen i Common Interface-uttaget på sidan av TV:n.

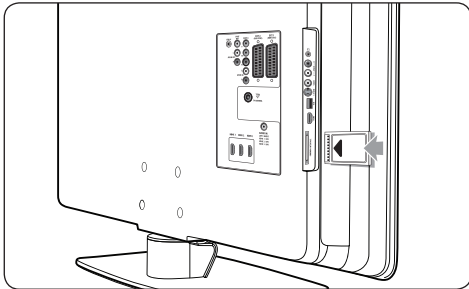

2. Tryck in CA-modulen så långt det går.

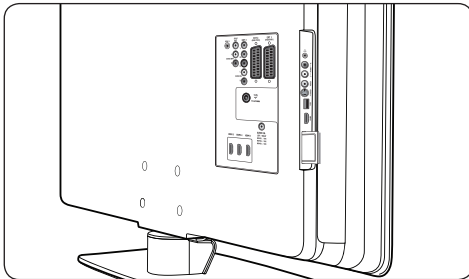

3. Slå på TV:n och vänta tills CA-modulen aktiveras. Det kan ta flera minuter.

⊖ Obs!

Ta inte ut CA-modulen ur facket. Om du tar ut CA-modulen avaktiveras digitaltjänsten.

7.6.2 Aktivera CA-tjänster

- När du har satt i och aktiverat CA-modulen trycker du på **MENU** på fjärrkontrollen och väljer **TV-menü > Egenskaper > Common interface**.

Det här menyalternativet kan du endast välja när du har satt i och aktiverat CA-modulen på rätt sätt. Skärmtillämpningar och innehåll får du från digital-TV-leverantören.

8 Tekniska specifikationer

Bildskärmsupplösningar som kan användas

• Datorformat

Upplösning	Uppdateringsfrekvens
640 x 480	60 Hz
800 x 600	60 Hz
1 024 x 768	60 Hz
1 920 x 1 080i	60 Hz
1 920 x 1 080p	60 Hz

• Videoformat

Upplösning	Uppdateringsfrekvens
480i	60 Hz
480p	60 Hz
576i	50 Hz
576p	50 Hz
720p	50 Hz, 60 Hz
1 080i	50 Hz, 60 Hz
1 080p	24 Hz, 25 Hz, 30 Hz
1 080p	50 Hz, 60 Hz

Mottagare/mottagning/sändning

- Antenningång: 75 ohm koaxial (IEC75)
- TV-system: DVD COFDM 2 K/8 K
- Videouppspelning: NTSC, SECAM, PAL
- Markbunden DVB (se listan över länder på TV:ns baksida)

Multimedia

- Anslutning: USB
- Uppspelningsformat: MP3, Linear PCM, bildspel (.alb), JPEG

Fjärrkontroll

- Typ: RCPF03E08B
- Batterier: 2 x AAA (typ LR03)

Kontakter (baksida)

- EXT 1 (SCART): Audio L/R, CVBS-ingång/-utgång, RGB
- EXT 2 (SCART): Audio L/R, CVBS-ingång/-utgång, RGB
- EXT 3: Komponent (Y Pb Pr), Audio L/R in

- HDMI 1/2/3

⚠ Obs!

TV:n är utrustad med antingen två eller tre HDMI-kontakter på baksidan beroende på modell.

- SPDIF OUT: Digital ljudutgång (koaxial-cinch-S/PDIF). Synkroniserad visning
- AUDIO OUT L/R: Analog ljudutgång.
- TV ANTENNA
- AUDIO IN: Miniljudutgång för dator-DVI-HDMI-anslutningar.

Kontakter (sida)

- Hörlurar – uttag (stereominiuttag)
- AUDIO L/R-ingång
- Video-ingång (CVBS)
- S-video
- USB
- HDMI
- Common Interface (CA-modul)

Strömförbrukning

- Nätnätström: AC 220 – 240 V ($\pm 10\%$)
- Strömförbrukning vid användning och standby: Se tekniska specifikationer på www.philips.com
- Omgivningstemperatur: 5 – 35 °C

Specifikationerna kan ändras utan föregående meddelande. Mer information om produkten finns på www.philips.com/support.

9 Felsökning

Det här avsnittet innehåller beskrivningar av vanliga problem samt lösningar på dessa.

9.1 Allmänna TV-problem

Det går inte att slå på TV:n:

- Dra ur nätsladden, vänta en minut och sätt i nätsladden igen.
- Kontrollera att nätsladden sitter i ordentligt.

Fjärrkontrollen fungerar inte som den ska:

- Kontrollera att fjärrkontrollens batterier sitter i ordentligt och med polerna åt rätt håll (+/-).
- Byt ut fjärrkontrollens batterier om de verkar dåliga.
- Rengör fjärrkontrollen och sensorlinsen på TV:n.

Standbylampan på TV:n blinkar rött:

- Stäng av TV:n och dra ur sladden. Vänta tills TV:n svalnat, sätt sedan i sladden och slå på TV:n igen. Om lampan fortfarande blinkar kontaktar du vår kundtjänst.

Har du glömt koden till låsfunktionen?

- Ange 8888 enligt anvisningarna i avsnitt 5.10.3 *Låsa TV-kanaler eller anslutna enheter (låsfunktion)*.

TV-menyn visas på fel språk

- I avsnitt 6.1 *Automatisk kanalinstallation* finns information om hur du ändrar språket på TV-menyerna.

När du slår på, stänger av eller försätter TV:n i standbyläge hörs ett knakande ljud från TV-höljet:

- Inga åtgärder krävs. Ljudet uppstår till följd av normal expansion, som inträffar när TV:n värms upp respektive svalnar. Det påverkar inte TV:ns prestanda.

9.2 Problem med TV-kanaler

Tidigare installerade kanaler visas inte i kanallistan:

- Kontrollera att du har valt rätt lista.
- Kanalen kan ha avinstallerats till menyn **Ändra ordning**. Öppna menyn genom att trycka på **MENU** på fjärrkontrollen och välja **TV-meny > Installation > Installation kanal > Ändra ordning**.

Inga digitala kanaler hittades vid installationen:

- Undersök om TV:n kan visa DVB-T-sändningar i ditt land. Se listan över länder på TV:ns baksida.

9.3 Bildproblem

LightGuide är på men det kommer ingen bild

- Kontrollera att antennen har anslutits ordentligt.
- Kontrollera att du har valt rätt enhet.

Det kommer ljud men ingen bild:

- Kontrollera bildinställningarna. Se avsnitt 5.3.2 *Justera bildinställningar*.

TV-mottagningen från något av antennuttagen är dålig:

- Kontrollera att antennen är rätt ansluten till TV:n.
- Högtalare, ljudenheter som inte jordats, neonebelysning, höga byggnader och berg kan påverka bildkvaliteten. Du kan prova att flytta antennen eller ställa enheter längre bort från TV:n och se om det blir bättre.
- Kontrollera att du har valt rätt TV-system för din region. Se avsnitt 6.2 *Manuell kanalinstallation*.
- Om mottagningen endast är dålig på en kanal kan du försöka fininställa kanalen. Se avsnitt 6.2.1 *Fininställa kanaler*.

Mottagning från anslutna enheter är dålig:

- Kontrollera att enheterna är anslutna på rätt sätt. Var dessutom noga med att tilldela enheter till kontakterna enligt vad som beskrivs i avsnitt 7.4.1 *Tildela enheter till kontakterna*.
- Kontrollera bildinställningarna. Se avsnitt 5.3.2 *Justera bildinställningar*.

Inställningarna sparades inte:

- Kontrollera att du har ställt in läget **Hemma**, som ger dig full frihet att ändra inställningarna. Se avsnitt 5.6 *Växla till läget Butik eller Hemma*.

Bilden passar inte för skärmen – den är för liten eller för stor:

- Försök använda ett annat bildformat. Se avsnitt 5.3.4 *Ändra bildformatet*.
- Tildela enheten en kontakt. Se avsnitt 7.4.1 *Tildela enheter till kontakterna*.

Bildens placering på skärmen är felaktig:

- Bildsignaler från vissa enheter passar inte för skärmen. Kontrollera enhetens utgångssignal.

9.4 Ljudproblem

Bilden visas men det hörs inget ljud:**⊖ Obs!**

Om TV:n inte känner av någon ljudsignal stängs ljudet av automatiskt utan att du får något felmeddelande.

- Kontrollera att alla sladdar sitter i ordentligt.
- Kontrollera att volymen inte har ställts in på 0.
- Kontrollera att ljudet inte är avstängt.

Bilden visas men ljudet är dåligt:

- Kontrollera inställningarna för **Ljud** (se avsnitt 5.3.5 *Justera ljudinställningar*) och kontrollera att du har valt **Stereo** och rätt **Equalizer**-inställning. Vid behov kan du försöka med att återställa ljudinställningarna till standardinställningarna.

Bilden visas men det kommer endast ljud från en högtalare:

- Kontrollera att du har gjort rätt **Balans**-inställning (se avsnitt 5.3.5 *Justera ljudinställningar*).

9.5 Problem med HDMI-anslutning

Du har problem med HDMI-enheter

- HDCP-funktionen kan medföra att det tar ett tag innan bilden från en enhet visas på TV:n.
- Om TV:n inte känner igen enheten och det inte visas någon bild på skärmen kan du försöka att växla från en enhet till en annan och sedan tillbaka igen.
- Om du har problem med ljudavbrott kan du läsa vidare i användarhandboken till HDMI-enheten och kontrollera att du har gjort rätt utgångsinställningar. Du kan även försöka ansluta ljudsignalen från HDMI-enheten till TV:n via AUDIO IN-uttaget på baksidan av TV:n.
- Om du använder en HDMI-till-DVI-adapter eller HDMI-till-DVI-kabel kontrollerar du att du anslutit en extra ljudkabel till AUDIO IN-uttaget. Du måste även tilldela ljudkontakten enligt anvisningarna i avsnitt 7.4.2 och 7.4.3.

9.6 Problem med USB-anslutning

USB-enhetens innehåll visas inte på TV:n:

- Ställ in enheten som masslagringsenhet enligt anvisningarna i handboken till enheten.
- Det är inte säkert att USB-enheten är kompatibel med TV:n.
- Det går inte att använda vissa typer av ljud- och bildfiler. I avsnitt 8 *Tekniska specifikationer* finns en lista över filtyper som kan användas.

Ljud- och bildfiler visa inte eller spelas inte upp jämnt

- USB-enhetens överföringskapacitet kan möjligen hindra överföringshastigheten.

9.7 Problem med datoranslutning

Datorvisningen på TV:n är inte stabil eller synkroniserad:

- Kontrollera att du har valt en upplösning och uppdateringsfrekvens som kan användas. I avsnitt 8 *Tekniska specifikationer* kan du läsa om upplösningar och uppdateringsfrekvenser som kan användas.

9.8 Kontakta oss

Om du inte lyckas åtgärda problemet kan du läsa mer i Vanliga frågor för just din modell på www.philips.com/support.

Om problemet kvarstår kontaktar du kundtjänst i ditt land. Information finns i den här handboken.

WARNING!

Försök inte reparera TV:n själv. Det kan leda till allvarliga personskador eller svåra skador på TV:n och garantin kan upphöra att gälla.

Obs!

Ta reda på TV:ns modellnummer och serienummer innan du kontaktar kundtjänst. Dessa nummer hittar du på sidan och baksidan av TV:n samt på förpackningen.

10 Index

A

- Active Control 19
- Alla kanaler, lista 25
- Ambilight
 - Ändra läge 13
 - Använda i standbyläge 22
 - Användning 13
 - Bästa effekt 7
 - Justera inställningar
 - Åtskillnad 22
 - Balans 22
 - Färg 22
 - Läge 22
 - Ljusstyrka 22
- Analog
 - Fininställa kanaler 35
 - Kanalinstallation 34
- Ändra namn på kanaler 35
- Ändra ordning på kanaler 35
- Antenn
 - Ansluta 8
- Återställa fabriksinställningarna 36
- Återvinna produkten 4
- Automatisk
 - Installation kanal 33
 - Surround 21
 - Volymutjämning 21
- Avinstallera kanaler 35

B

- Balans
 - Ambilight 22
 - Ljud 21
- Bild
 - Ändra format 20
 - Använda inställningsassistenten 18
 - Använda Smart Settings
 - Film 19

- Livlig 19
- Nuvarande 19
- Standard 19

Justera inställningar

- Active Control 19
- Brusreduktion 19
- Dynamisk kontrast 19
- Färg 18
- Färgbalans 18
- Färgförbättring 19
- Färgton 18
- HD Natural Motion 19
- Kontrast 18
- Ljussensor 19
- Ljustyrka 18
- Minskad angivelse MPEG 19
- Personlig nyans 19
- Pixel Plus HD 19
- Skärpa 18

Bilder och musik

- Ansluta USB-enhet 29
- Lyssna på musik 30
- Visa bilder 29
- Visa bildspel med musik 31

Brusreduktion 19

Butik, läge 23

C

CA-modul (CAM)

- Meny 46
 - Sätta i 46
-

D

- Dekodert 45
- Delta volym 21
- Demo 36
- Digital
 - Radio 31
 - Text-TV 24
 - Tjänster 46
- DVB-C/DVB-T

Använda DVB-C/DVB-T. 12
Installation 34
Dynamisk kontrast 19

E

Elektronisk programguide
Användning 26
Enheter
Titta på 13
Equalizer 21

F

Fabriksinställning 36
Färgbalans 18
Färgförbättring 19
Färgton 18
Favoritlistor 25
Felsökning 47
Fininställa kanaler 35
Fjärrkontroll
Avancerad användning 14
Batterier 9
Grundläggande användning 6
Föräldraklassning 28

H

HDCP 38
HDMI-kabel 38
HD Natural Motion 19
Hemma, läge 23

I

Insomningstimer 27
Inställningar
Ambilight
Justera inställningar 22
Bild
Ändra format 20
Använda inställningsassistenten 18
Använda Smart Settings 19
Justera inställningar 18

Light Guide
Justera ljusstyrka 22
Ljud
Justera inställningar 21
TV-placering
Ändra placering 23

K

Kanaler
Alla kanaler, lista 25
Ändra 12
Ändra ordning 35
Avinstallera 35
Dekoder 45
Döp om 35
Favoritlistor
Användning 25
Inställning 25
Välj 25
Installation
Automatisk 33
Manuell 34
Test av digital mottagning 36
Uppdatera kanallista 36
Kensington-lås 7
Klocka 18
Komponentkabel 39
Komposit 39
Kontakter
Enheter
Blu-ray Disc-spelare 40
CA-modul (CAM) 46
Dator 44
DVD-recorder/digitalmottagare 42
DVD-recorder/hemmabiosystem 43
DVD-recorder/mottagare 42
DVD-spelare 40
HD-digitalmottagare 41
Satellitmottagare 41
Spelkonsol/videokamera 44
USB 29

Kabelkvalitet
 HDMI 38
 Komponent 39
 Komposit 39
 S-Video 39
 SCART 39
 Kontakter på baksidan 37
 Kontakter på sidan 38
 Philips Easylink
 Aktivera/avaktivera 45
 Användning 45
 Ställa in enheter
 Tilldela kanaldekoder 45
 Tilldela kontakter 44
 Kontakter på baksidan 5
 Kontrast 18

L

Land
 Val 33
 Låsfunktion
 Låsa alla kanaler/enheter 28
 Låsa efter en viss tid 28
 Låsa en eller flera kanaler/enheter 28
 Ställa in/ändra kod 27
 Ställa in föräldraklassering 28
 Light Guide
 Justera ljusstyrka 22
 Ljud
 Justera inställningar
 Automatisk volymutjämning 21
 Auto surround 21
 Balans 21
 Delta volym 21
 Equalizer 21
 Ljudstyrka hörlur 21
 Mono/Stereo 21
 Språk audio 21
 Språk I/II 21
 Surroundläge 21
 Volym 21

Ljud av 15
 Ljussensor 19
 Ljusstyrka 18

M

Manuell kanalinställning 34
 Meny
 Låsfunktion 27
 Nätsström
 Användning 16
 Åtkomst 16
 Snabbåtkomst
 Användning 17
 Språk 33
 Text-TV-meny 24
 Miljö 4
 Minskad angivelse MPEG 19
 Mono-ljud 21

N

Nätsström
 Ansluta 9

P

Personlig nyans 19
 Philips EasyLink 45
 Pixel Plus HD 19
 Placera TV 7

R

Radiokanaler 31

S

Språk
 Meny 33
 S-Video 39
 Säkerhetsinformation 3
 SCART-kabel 39
 Sida
 Knappar 5
 Kontakter 5

- Skärpa 18
- Skötsel
 - Miljö 4
 - Skärm 4
- Skötsel av skärmen 4
- Smart Settings
 - Film 19
 - Livlig 19
 - Nuvarande 19
 - Standard 19
- Snabbåtkomstsmeny 17
- Språk
 - Audio 21
 - Textremсор 29
- Språk audio 21
- Språk I/II 21
- Ställa in enheter 44
- Stereoljud 21
- Ström
 - Ansluta 9
- Surroundljud
 - Auto 21
 - Läge 21
- Systemval 34

T

- Tekniska specifikationer 47
- Text-TV
 - Avancerad användning
 - Digital text-TV 24
 - Dubbla bilder 23
 - Förstora 24
 - Söka 23
 - Språk 24
 - Text-TV 2.5 24
 - TOP-sändning 23
 - Välja delsidor 23
 - Växla delsidor 24
 - Visa 24
 - Text-TV med dubbla bilder 23
 - Textremсор

- Analog TV 28
- Digital TV 29
- Språk 29
- Tilldela
 - Enheter 44
- Timer 27
 - Insomningstimer 27
 - Timer 27
- TOP- text-TV 23
- TV
 - Ambilighit 13
 - Ansluta
 - Antenn 8
 - Nätström 9
 - Återställa till fabriksinställning 36
 - Av 11
 - Bilder och musik 29
 - Demo 36
 - Elektronisk programguide 26
 - Fjärrkontroll
 - Avancerad användning 14
 - Batterier 9
 - Grundläggande användning 6
 - Huvudmenyer
 - Användning 16
 - Åtkomst 16
 - Kabelhantering 9
 - Kanaler
 - Ändra 12
 - Favoritlistor 25
 - Kanalinstallation 33
 - Knappar på sidan 5
 - Komma igång 7
 - Kontakter
 - Baksida 37
 - Enheter 40
 - Kvalitet 38
 - Sida 38
 - Låsfunktion 27
 - Översikt 5
 - På 9,11

På från standby 11
Placering 7
 Lämpligt avstånd 7
Snabbåtkomstmeny
 Användning 17
Stativ 8
Text-TV
 Avancerad användning 23
 Grundläggande användning 13
Textremsor 28
Till standby 11
Timer
 Insomningstimer 27
 Timer 27
Titta på
 Enheter 13
 Kanaler 12
Uppgradering av programvara 31
Väggmontering 7
Växla
 Av 11
 På 9, 11
 På från standby 11
 Till standby 11
Volym 12

Automatisk nivåutjämning 21
Delta 21
Hörlurar 21
Justera 12, 21

Y

Y Pb Pr 39

U

Uppgradering av programvara
 Kontrollera tillgänglighet 31
 Kontrollera version 31
 Uppdatera (analog) 32
 Uppdatera (digital) 31
USB-enhet
 Ansluta 29
 Koppla bort 29

V

Väggmontera en TV 7
VESA-väggfäste 7
Videoformat 47
Volym