

# 1 Dodatek

## Povečanje strani teleteksta

Razdelek »Povečava strani teleteksta« v tem uporabniškem priročniku razlaga, da morate za povečavo strani teleteksta pritisniti **OPTION**.

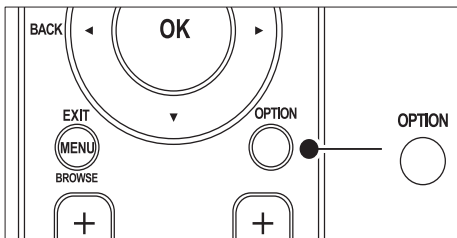

Po posodobitvi programske opreme televizorja (v različico 64.67.3 ali višjo), **OPTION** ni mogoče več uporabiti za povečavo strani teleteksta. Namesto prvotnih navodil za povečavo strani teleteksta uporabite naslednja navodila:

- 1 S tipko **TELETEXT** izberite stran teleteksta.
- 2 Pritisnite **FORMAT SLIKE** za povečavo zgornjega dela strani.

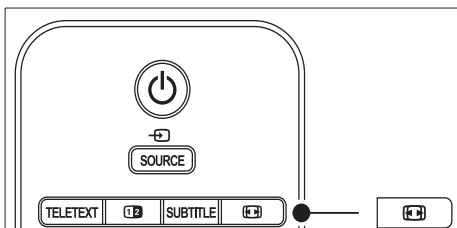

- 3 Ponovno pritisnite **FORMAT SLIKE**, če si želite ogledati povečan spodnji del strani.
- 4 Pritisnite **▲▼** za pomikanje po povečani strani.
- 5 Ponovno pritisnite **FORMAT SLIKE** za obnovitev prvotne velikosti strani.

## Uporaba dvojnega zaslona za teletekst

V razdelku »Uporaba dvojnega zaslona za teletekst« v tem uporabniškem priročniku je navedeno, da morate pritisniti tipko **Dual screen**, če želite iz uporabe dvojnega zaslona za teletekst preiti na običajni teletekst. Po posodobitvi programske opreme TV-sprejemnika (v različico 64.67.3 ali višjo), tipke **Dual screen** ni mogoče več uporabiti za prikaz običajnega teleteksta.

Namesto prvotnih navodil uporabite naslednja:

- 1 Če želite omogočiti dvojni zaslon za teletekst, pritisnite tipko **Dual screen** na daljinskem upravljalniku.
- 2 Če želite zapustiti teletekst, znova pritisnite tipko **Dual screen**.

Register your product and get support at

[www.philips.com/welcome](http://www.philips.com/welcome)



---

SL UPORABNIŠKI PRIROČNIK

**PHILIPS**



Österreich	0810 000205	€0.07 pro Minute
België/Belgique	078250145	€0.06 Per minuut/Par minute
България	+3592 489 99 96	Местен разговор
Hrvatska	01 3033 754	Lokalni poziv
Česká republika	800142840	Bezplatný hovor
Danmark	3525 8759	Lokalt opkald
Suomi	09 2311 3415	paikallispuhelu
France	0821 611655	€0.09 Par minute
Deutschland	01803 386 852	€0.09 pro Minute
Ελλάδα	0 0800 3122 1280	Κλήση χωρίς χρέωση
Magyarország	0680018189	Ingyenes hívás
Ireland	0800 055 6882	Free call
Italia	848390207	€0.08 Al minuto
Luxemburg/ Luxembourg	40 6661 5644	Ortsgespräch/ Appel local
Nederland	0900 8407	€0.10 Per minuut
Norge	2270 8111	Lokalsamtale
Polska	0223491504	połączenie lokalne
Portugal	2 1359 1442	Chamada local
România	1-203-2060	Apel local
Россия	(495) 961-1111	Местный звонок
Србија	+381 114 440 841	Lokalni poziv
Slovensko	0800 004537	Bezplatný hovor
Slovenija	01 280 95 22	lokalni klic
España	902 888 784	€0.10 Por minuto
Sverige	08 5792 9100	Lokalsamtal
Suisse/Schweiz/ Svizzera	0844 800 544	Appel local/Ortsgespräch/ Chiamata locale
Türkiye	0800 261 3302	Şehir içi arama
United Kingdom	0870 900 9070	Local call
Україна	044 254 2392	Місцевий виклик

This information is correct at the time of press. For updated contact information, refer to [www.philips.com/flavors](http://www.philips.com/flavors).

# Kazalo

---

## **1 Pomembno .....SL-3**

- 1.1 Varnost..... SL-3
  - 1.2 Nega zaslona ..... SL-4
  - 1.3 Skrb za okolje. .... SL-4
- 

## **2 Vaš televizor .....SL-5**

- 2.1 Pregled televizorja ..... SL-5
- 

## **3 Začetek .....SL-7**

- 3.1 Postavitev televizorja ..... SL-7
  - 3.2 Namestitev televizorja na steno ..... SL-7
  - 3.3 Priključitev kabla antene ..... SL-8
  - 3.4 Priključitev napajalnega kabla..... SL-9
  - 3.5 Vstavljanje baterij v daljinski upravljalnik SL-9
  - 3.6 Vklop televizorja ..... SL-9
  - 3.7 Prva nastavitvev ..... SL-10
- 

## **4 Uporaba televizorja .....SL-11**

- 4.1 Vklop/izklop televizorja ali preklop na stanje pripravljenosti..... SL-11
  - 4.2 Gledanje televizorja ..... SL-12
  - 4.3 Dostop do omrežij kanalov DVB-C in DVB-T ..... SL-12
  - 4.4 Uporaba teleteksta..... SL-13
  - 4.5 Uporaba načina Ambilight ..... SL-13
- 

## **5 Uporaba naprednih funkcij televizorja .....SL-14**

- 5.1 Pregled daljinskega upravljalnika..... SL-14
- 5.2 Uporaba menijev televizorja ..... SL-16
- 5.3 Nastavitev slike in zvoka ..... SL-18
- 5.4 Nastavitev načina Ambilight..... SL-22
- 5.5 Nastavitev svetlosti načina LightGuide SL-22
- 5.6 Preklop na način Trgovina ali Doma... SL-23
- 5.7 Uporaba naprednih funkcij teleteksta . SL-23
- 5.8 Ustvarjanje seznamov priljubljenih. . . . SL-25
- 5.9 Uporaba elektronskega vodnika po programih..... SL-26
- 5.10 Uporaba časovnikov in otroške ključavnice ..... SL-27

- 5.11 Uporaba podnapisov ..... SL-28
  - 5.12 Ogled fotografij in poslušanje glasbe . . SL-29
  - 5.13 Poslušanje digitalnih radijskih kanalov . SL-31
  - 5.14 Posodobitev programske opreme televizorja ..... SL-31
- 

## **6 Namestitev sprememb .....SL-33**

- 6.1 Samodejna namestitev kanalov ..... SL-33
  - 6.2 Ročna namestitev kanalov ..... SL-34
  - 6.3 Preimenovanje kanalov..... SL-35
  - 6.4 Odstranitev ali ponovna namestitev kanalov ..... SL-35
  - 6.5 Razvrstitev kanalov..... SL-35
  - 6.6 Ročna posodobitev seznama kanalov . SL-36
  - 6.7 Preizkušanje digitalnega sprejema .... SL-36
  - 6.8 Začetek predstavitve ..... SL-36
  - 6.9 Ponastavitev televizorja na tovarniške nastavitve ..... SL-36
- 

## **7 Priključitev naprav .....SL-37**

- 7.1 Pregled konektorjev..... SL-37
  - 7.2 Izbira kakovosti povezave..... SL-38
  - 7.3 Priključitev naprav ..... SL-40
  - 7.4 Nastavitev naprav..... SL-44
  - 7.5 Uporaba možnosti Philips EasyLink... SL-45
  - 7.6 Priprava televizorja na digitalne storitve ..... SL-46
- 

## **8 Tehnične specifikacije .....SL-47**

## **9 Odpravljanje težav .....SL-48**

## **10 Indeks.....SL-51**

2008 © Koninklijke Philips Electronics N.V. Vse pravice so pridržane. Pridružujemo si pravico do sprememb specifikacij brez predhodnega obvestila. Blagovne znamke so v lasti podjetja Koninklijke Philips Electronics N.V. ali drugih lastnikov.

Philips si pridržuje pravico do sprememb izdelka brez sprememb predhodno dobavljenih izdelkov.

Material v tem priročniku omogoča pravilno uporabo sistema. Če izdelek, posamezne module ali postopke uporabljate v namen, ki ni naveden v tem dokumentu, morate predhodno preveriti veljavnost in primernost tega namena. Philips zagotavlja, da material ne krši nobenega patenta ZDA. Dodatne garancije niso navedene ali predvidene.

### Garancija

Uporabnik ne more sam servisirati nobene komponente. Ne odpirajte ali odstranjajte pokrovov za dostop do notranjosti izdelka. Popravila lahko opravljajo samo Philipsovi servisni centri in drugi pooblašteni servisi. V nasprotnem primeru bo vsakršna navedena ali predvidena garancija razveljavljena. Uporaba, ki je v tem priročniku jasno prepovedana, prilagoditve ali postopki sestavljanja, ki v tem priročniku niso priporočeni ali dovoljeni, razveljavijo garancijo.

### Značilnosti slikovnih pik

Ta televizor LCD uporablja veliko barvnih slikovnih pik. Čeprav ima 99,999 % ali več učinkovitih slikovnih pik, se lahko na zaslonu pojavijo črni madeži ali svetle pike (rdeče, zelene ali modre). To je strukturna lastnost zaslona (v skladu z industrijskimi standardi) in ne predstavlja napake v delovanju.

### Odprtokodna programska oprema

Ta televizor vsebuje odprtokodno programsko opremo. Podjetje Philips bo na prošnjo na stroške, ki ne bodo presejali stroškov

dejanske distribucije, posredovalo popolnoma strojno berljivo kopijo ustrezne izvorne kode na mediju, ki se običajno uporablja za izmenjavo programske opreme.

Ta ponudba je veljavna 3 leta po datumu nakupa izdelka. Da bi pridobili izvorno kodo, pišite na naslov

Philips Consumer Lifestyle Development Manager  
LoB Mainstream Displays  
620A Lorong 1, Toa Payoh  
Singapore 319762

### Skladnost s standardi za elektromagnetna polja

Podjetje Koninklijke Philips Electronics N.V. proizvaja in prodaja različne izdelke široke potrošnje, ki kot elektronske naprave lahko oddajajo in prejemajo elektromagnetne signale.

Eno glavnih poslovnih načel podjetja Philips je izvajanje vseh ustreznih zdravstvenih in varnostnih ukrepov za izdelke, upoštevanje vseh zakonskih zahtev in standardov za elektromagnetna polja, ki veljajo v času izdelave izdelka.

Podjetje Philips razvija, izdeluje in trži izdelke, ki ne škodujejo zdravju.

Podjetje Philips zagotavlja, da so njegovi izdelki glede na razpoložljive znanstvene dokaze varni, če jih uporabljate v skladu z navodili in na predviden način.

Podjetje Philips aktivno sodeluje pri razvoju mednarodnih standardov za elektromagnetna polja in varnostnih standardov, kar podjetju omogoča nadaljevanje razvoja in standardizacije za zgodnjo integracijo izdelkov.

### Omrežna varovalka (samo VB)

Televizor ima odobren vlti vtikač. Če je treba zamenjati omrežno varovalko, jo zamenjajte samo z varovalko **identične moči**, ki je označena na vtikaču (primer 10 A).

1. Odstranite pokrov varovalke in varovalko.
2. Nadomestna varovalka mora biti v skladu s standardom BS 1362 in imeti oznako ASTA. Če varovalko izgubite, se obrnite na prodajalca in preverite tip.
3. Ponovno namestite pokrov varovalke.

Da bi zagotovili skladnost z direktivo o elektromagnetni združljivosti, omrežnega vtikača ne odstranjujte z omrežnega kabla.

### Avtorske pravice



VESA, FDMI in logotip standarda VESA so blagovne znamke združenja Video Electronics Standards Association.



Izdelano z licenco podjetja Dolby Laboratories. "Dolby", "Pro Logic" in simbol DD  so blagovne znamke podjetja Dolby Laboratories.



Izdelano z licenco podjetja BBE Sound, Inc. Licenco je izdalo podjetje BBE, Inc v skladu z naslednjimi patenti ZDA: 5510752.5736897. BBE in simbol BBE sta registrirani blagovni znamki podjetja BBE Sound Inc.

Windows Media je registrirana blagovna znamka ali blagovna znamka podjetja Microsoft Corporation v ZDA in/ali drugih državah.

® Kensington in Micro Saver sta registrirani blagovni znamki v ZDA podjetja ACCO World Corporation, registracija le-teh v drugih državah po svetu pa je trenutno v teku. Ostale registrirane ali neregistrirane blagovne znamke so v lasti drugih podjetij.

# 1 Pomembno

Čestitamo vam za nakup in dobrodošli pri Philipsu!

Preden začnete uporabljati izdelek, preberite ta priročnik.

Natančno preberite to poglavje in upoštevajte navodila za varnost in nego zaslona. Garancija za izdelek ne velja, če se poškoduje zaradi neupoštevanja teh navodil.

Da bi izkoristili vse prednosti Philipsove podpore, izdelek registrirajte na strani [www.philips.com/welcome](http://www.philips.com/welcome).

Model in serijsko številko televizorja najdete na hrbtini in bočni strani televizorja in na embalaži.

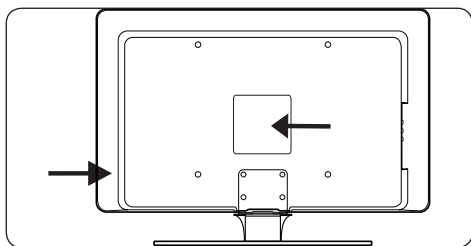

## 1.1 Varnost

- Televizor, ki tehta več kot 25 kg, morata dvigniti in premakniti dve osebi. Nepravilno premikanje televizorja lahko povzroči hude poškodbe.
- Če ste televizor prevažali pri nizki temperaturi (pod 5 °C), odprite škatlo in počakajte, da televizor doseže sobno temperaturo, preden ga vzamete iz embalaže.
- Da bi preprečili kratek stik, televizorja, daljinskega upravljalnika ali njegovih baterij ne izpostavljajte dežju ali vodi.
- Na ali blizu televizorja ne postavljajte posod z vodo ali drugo tekočino. Če na televizor zlijete tekočino, lahko pride do električnega šoka. Če na televizor zlijete tekočino, ga ne uporabljajte. Televizor takoj izklopite z napajanja in pokličite usposobljenega serviserja.
- Da bi preprečili nevarnost požara ali električnega šoka, televizorja, daljinskega upravljalnika ali njegovih baterij ne postavljajte blizu virom odprtega ognja (na primer sveč) in drugim toplotnim virom, vključno z neposredno sončno svetlobo.
- Televizorja ne nameščajte v zaprt prostor, na primer v knjižni regal. Okoli televizorja naj bo vsaj 10 cm prostora, da bo zagotovljeno primerno prezračevanje. Pretok zraka ne sme biti oviran.
- Če televizor želite postaviti na ravno in trdno površino, uporabite priloženo stojalo. Ne premikajte televizorja, če stojalo ni pravilno privito nanj.
- Televizor na steno lahko namesti samo usposobljeno osebje. Televizor lahko namestite samo na primerni stenski nosilec in na steno, ki lahko varno zdrži težo televizorja. Nepravilna namestitev na steno lahko povzroči hude poškodbe ali poškodovanje izdelka. Televizorja na steno ne nameščajte sami.
- Če televizor namestite na vrtljivo stojalo ali vrtljivi nosilec, pri vrtenju televizorja napajalni kabel ne sme biti napet. Če je napajalni kabel napet, se povezave lahko sprostijo in povzročijo iskrenje ali požar.
- Televizor pred nevihto izklopite z napajanja in antene. Med nevihto se ne dotikajte nobenega dela televizorja, napajalnega kabla ali kabla antene.
- Napajalni kabel mora biti enostavno dostopen, da televizor lahko izklopite z napajanja.
- Če televizor želite izkločiti z napajanja, storite naslednje:
  1. Izklopite televizor in nato napajanje (če je mogoče).
  2. Napajalni kabel izklopite iz omrežne vtičnice.

- Napajalni kabel izključite iz napajalnega konektorja na hrbtni strani televizorja. Napajalni kabel vlecite samo za vtičač. Ne vlecite napajalnega kabla.

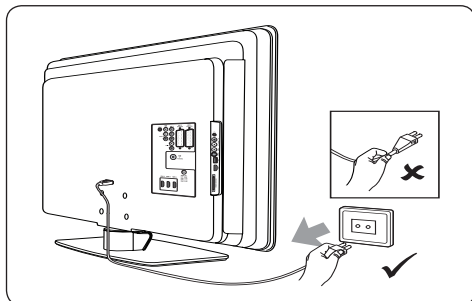

- Če slušalke uporabljate pri visoki glasnosti, lahko pride do trajne izgube sluha. Čeprav se visoka glasnost sčasoma zdi povsem normalna, vam lahko poškoduje sluh. Da bi zaščitili sluh, slušalk pri visoki glasnosti ne uporabljajte dlje časa.

## 1.2 Nega zaslona

- Zaslon pred čiščenjem izklopite in izključite napajalni kabel. Zaslon očistite z mehko in suho krpo. Ne uporabljajte čistilnih sredstev, ker lahko zaslon poškodujete.

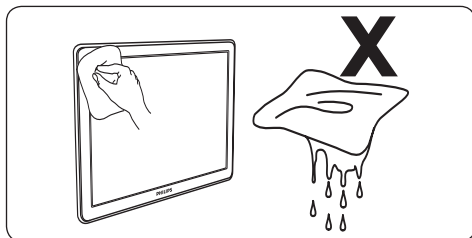

- Da bi preprečili deformiranje ali bledenje barve, vodne kapljice čim prej obrišite.
- Zaslona se ne dotikajte, potiskajte ali drgnite s trdimi predmeti, ker ga lahko trajno poškodujete.
- Če je mogoče, preprečite mirujočo sliko, ki se dlje časa ohrani na zaslonu. Mednje sodijo meniji na zaslonu, strani teleteksta, črne proge in borzne novičke. Če želite

prikazati mirujočo sliko, zmanjšajte kontrast in svetlost zaslona, da preprečite njegovo poškodovanje.

## 1.3 Skrb za okolje

### Recikliranje embalaže

Embalažo tega izdelka lahko reciklirate. Informacije o recikliranju embalaže pridobite pri lokalnih oblasteh.

### Odlaganje izrabljenega izdelka

Izdelek je izdelan iz visokokakovostnih materialov in komponent, ki jih je mogoče reciklirati ali ponovno uporabiti. Simbol prečrtanega smetnjaka na izdelku označuje, da izdelek izpolnjuje zahteve Direktive 2002/96/ES:



Izrabljenega izdelka ne odlagajte z gospodinjstvi odpadki. Obrnite se na prodajalca, da vam posreduje navodila za varno odlaganje izdelka. Nenadzorovano odlaganje odpadkov škoduje okolju in zdravju ljudi.

### Odlaganje izrabljenih baterij

Priložene baterije ne vsebujejo živega srebra ali kadmija. Priložene in druge izrabljene baterije odlagajte v skladu z lokalnimi predpisi.

### Poraba energije

Televizor v stanju pripravljenosti porabi minimalno energije in s tem optimalno omeji vpliv na okolje. Aktivna poraba energije je prikazana na hrbtni strani televizorja.

Dodatne specifikacije izdelka si oglejte na letaku izdelka na naslovu [www.philips.com/support](http://www.philips.com/support).

## 2 Vaš televizor

To poglavje vsebuje pregled najpogosteje uporabljenih gumbov in funkcij televizorja.

### 2.1 Pregled televizorja

#### Stranski gumbi in indikatorji

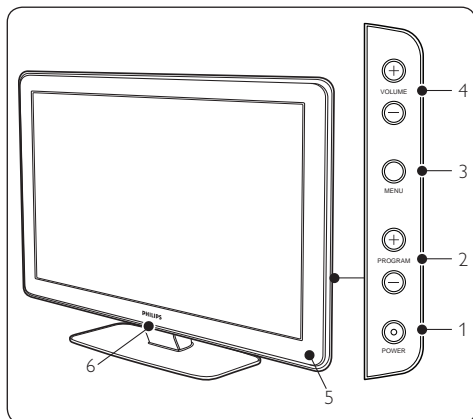

1. **POWER**
2. **PROGRAM +/-**
3. **MENU**
4. **GLASNOST +/-**
5. Indikator pripravljenosti/senzor daljinskega upravljalnika
6. LightGuide

#### Stranski konektorji

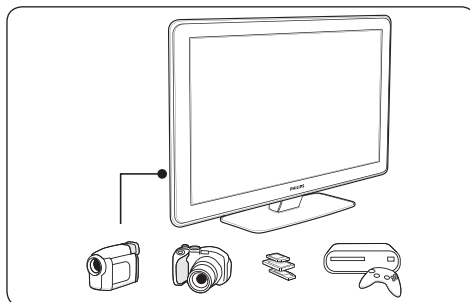

V stranske konektorje televizorja lahko vključite prenosne naprave, na primer fotoaparati ali igralno konzolo visoke ločljivosti. Vključite lahko tudi slušalke ali pomnilnik USB.

#### Konektorji na hrbtni strani

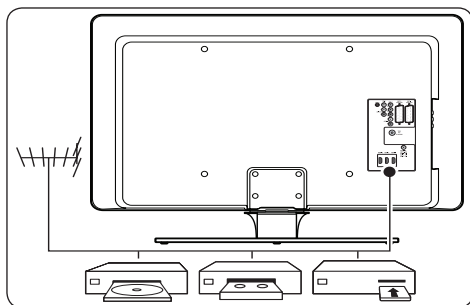

V konektorje na hrbtni strani televizorja lahko vključite anteno in statične naprave, na primer predvajalnik visoke ločljivosti, predvajalnik DVD ali videorekorder.

#### ⓘ Opomba

Če želite več informacij o povezavah, glejte Poglavje 7 Priključitev naprav.



## Daljinski upravljalnik

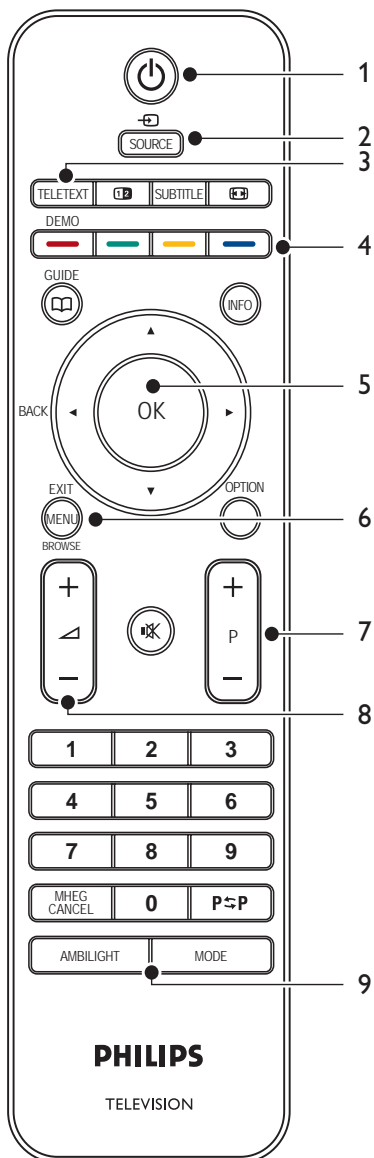

1. **STANDBY**
2. **SOURCE**
3. **TELETEKST**
4. **BARVNE TIPKE**  
Z leve: rdeča, zelena, rumena, modra
5. **TIPKE ZA POMIKANJE**  
Gor ▲, dol ▼, levo ◀, desno ▶, **OK**
6. **MENU**
7. **PROGRAM +/-**
8. **GLASNOST +/-**
9. **AMBILIGHT**

Če želite dodatne informacije o daljinskem upravljalniku, glejte *Poglavje 5.1 Pregled daljinskega upravljalnika*.

## 3 Začetek

To poglavje vsebuje informacije za postavitve in namestitve televizorja in dopolnjuje informacije v Priročniku za hiter začetek uporabe.

### ⓘ Opomba

Navodila za namestitev stojala si oglejte v Priročniku za hiter začetek uporabe.

### 3.1 Postavitev televizorja

Poleg varnostnih navodil v Poglavju 1.1 pred postavitvijo televizorja upoštevajte tudi naslednja navodila:

- Idealna razdalja za gledanje televizorja je trikratna velikost zaslona.
- Televizor namestite tako, da svetloba ne sveti neposredno v zaslon.
- Preden namestite televizor, priključite naprave.
- Televizor ima na hrbtni strani varnostno režo Kensington.

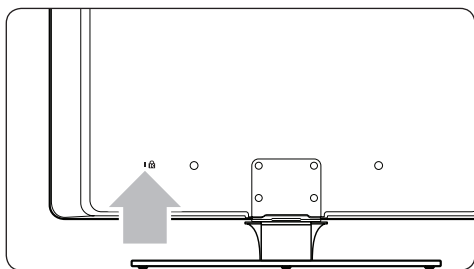

Če želite namestiti protivlomno ključavnico Kensington (ni priložena), televizor postavite v doseg statičnega predmeta (na primer mize), na katerega lahko enostavno pritrdite ključavnico.

- Da bi zagotovili optimalen učinek Ambilight, televizor postavite 10 cm do 20 cm proč od stene. Način Ambilight je najučinkovitejši v prostoru s šibko svetlobo.

### 3.2 Namestitev televizorja na steno

#### ⚠ OPOZORILO

Televizor na steno lahko namesti samo usposobljeno osebje. Podjetje Koninklijke Philips Electronics N.V. ne prevzema odgovornosti v primeru nepravilne namestitve, ki povzroči poškodbe ali poškodovanje izdelka.

#### Korak 1 Kupite stenski nosilec VESA

Glede na velikost zaslona televizorja kupite enega od naslednjih stenskih nosilcev:

Velikost zaslona televizorja (palci/cm)	Tip stenskega nosilca VESA (milimetri)	Posebna navodila
32"/ 81 cm	Nastavljivo 300 x 300	Stenski nosilec VESA mora biti nastavljen na velikost 200 x 300, preden ga pritrdite na televizor
37"/ 94 cm	Fiksno 300 x 300	Brez
42"/ 107 cm ali več	Fiksno 400 x 400	Brez

## Korak 2 Odstranite TV-stojalo

### Opomba

Ta navodila se nanašajo samo na televizorje z nameščenimi stojali. Če TV-stojalo ni nameščeno, preskočite na *Korak 3 Priključitev kablov*.

1. Televizor s sprednjo stranjo navzdol previdno postavite na ravno in stabilno površino, na kateri je mehka krpa. Krpa mora biti dovolj debela, da zaščiti zaslon.

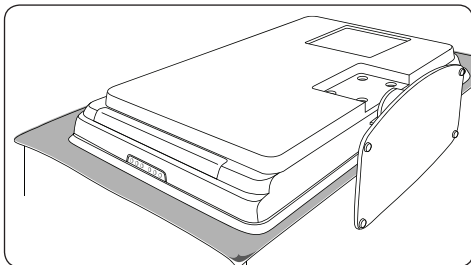

2. S križnim izvijačem (ni priložen) odvijte štiri vijake, s katerimi je stojalo pritrjeno na televizor.

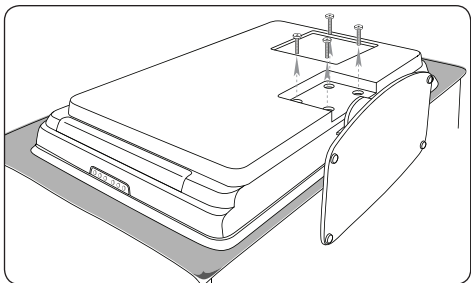

3. Stojalo trdno potegnite s spodnjega dela televizorja. Stojalo in vijake shranite na varno mesto, da jih boste pozneje lahko ponovno namestili.

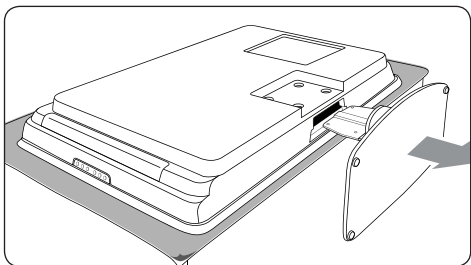

## Korak 3 Pritrditev stenskega nosilca VESA na televizor

1. Poiščite štiri pritrdilne matice na hrbtni strani televizorja.

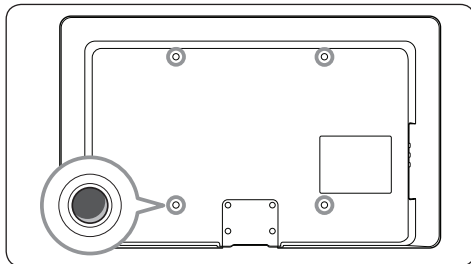

2. Nadaljujte s postopkom v skladu z navodili za stenski nosilec VESA.

### Opomba

Za pritrditev stenskega nosilca, združljivega s standardom VESA, na televizor uporabite vijake M6 za 32-palčne modele ali M8 za večje modele (vijaki niso priloženi).

## 3.3 Priključitev kabla antene

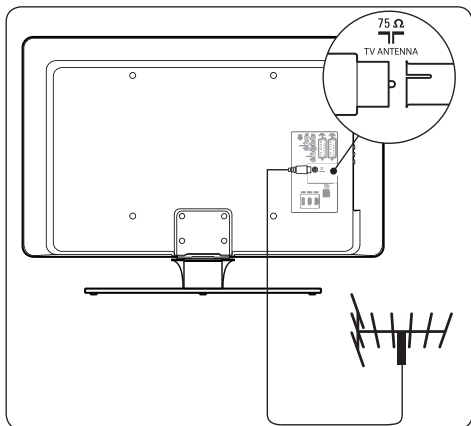

1. Poiščite konektor **TV ANTENNA** na hrbtni strani televizorja.
2. Prvi konec kabla antene (ni priložen) vključite v konektor **TV ANTENNA**. Če kabel antene ni skladen s konektorjem, uporabite adapter.

3. Drugi konec kabla antene vključite v vtičnico za anteno in preverite, da je kabel na obeh koncih trdno vključen.

### 3.4 Priklučitev napajalnega kabla

#### ⚠ OPOZORILO

Preverite, da je napetost omrežja skladna z napetostjo, navedeno na hrbtni strani televizorja. Če napetosti nista skladni, napajalnega kabla ne vključite.

#### Vključitev napajalnega kabla

#### ⓘ Opomba

Lokacija napajalnega konektorja se lahko razlikuje glede na model televizorja.

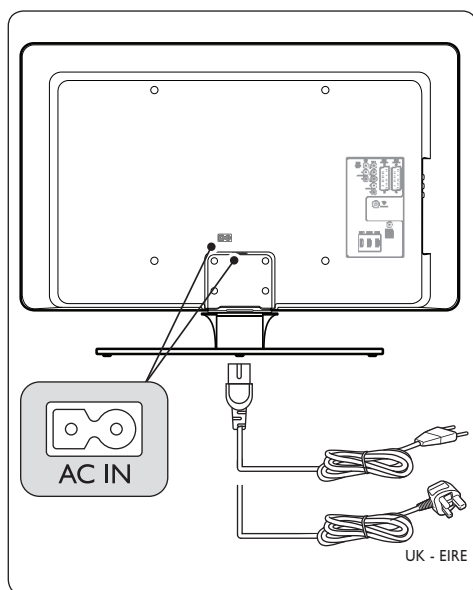

1. Poiščite napajalni konektor **AC IN** na hrbtni ali spodnji strani televizorja.
2. Napajalni kabel vključite v napajalni konektor **AC IN**.
3. Napajalni kabel vključite v stensko vtičnico in preverite, da je na obeh koncih trdno vključen.

### 3.5 Vstavljanje baterij v daljinski upravljalnik

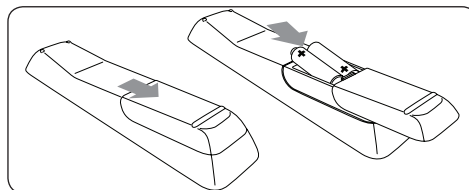

1. Pokrov predela za baterije odstranite z daljinskega upravljalnika.
2. Vstavite priloženi bateriji (velikosti AAA, tipa LR03). Pola + in - baterij morata biti usklajena z oznakami v predelu.
3. Pokrov namestite nazaj na položaj.

#### ⓘ Opomba

Če daljinskega upravljalnika dlje časa ne boste uporabljali, odstranite baterije.

### 3.6 Vkllop televizorja

Preden prvič vklopite televizor, preverite, da je napajalni kabel pravilno vključen. Ko je televizor pripravljen, vklopite napajanje (če obstaja stikalo) in pritisnite **POWER** na bočnem delu televizorja.

#### ⓘ Opomba

Pri nekaterih modelih televizorjev morate tipko **POWER** držati do dve sekundi. Pisk označuje, da se je televizor vklopil. Traja lahko do 15 sekund, da se televizor vklopi.

### 3.7 Prva nastavitve

1. Ob prvem vklopu TV-sprejemnika se prikaže meni za izbiro jezika.



Izberite želeni jezik in sledite zaslonским navodilom za nastavitve TV-sprejemnika.

#### **Opomba**

Če je na voljo sistem DVB-C, boste morali izbrati možnost **Antena** ali **Kabel**. Možnost **Antena** namesti kanale DVB-T. Možnost **Kabel** namesti kanale DVB-C.

#### **POZOR**

Ne spreminjajte **Nastavitve** DVB-C po nepotrebem.

#### **Nasvet**

Kanale lahko znova namestite v skladu z navodili v *poglavju 6: Namestitev kanalov*.

## 4 Uporaba televizorja

To poglavje vsebuje informacije za uporabo osnovnih funkcij televizorja. Navodila za uporabo naprednih funkcij televizorja si ogledte v Poglavju 5 *Uporaba naprednih funkcij televizorja*.

### 4.1 Vklop/izklop televizorja ali preklop na stanje pripravljenosti

#### 4.1.1 Vklop televizorja

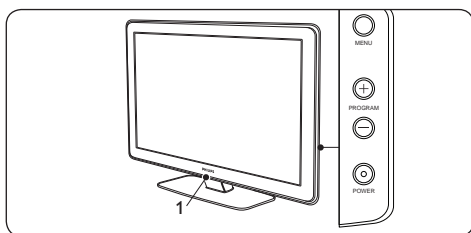

- Če je način LightGuide (1) izklopljen, pritisnite **POWER** na bočni strani televizorja. LightGuide med vkapljanjem televizorja utripa, dokončno pa se vklopi, ko je televizor pripravljen na uporabo.

#### 4.1.2 Izklop televizorja

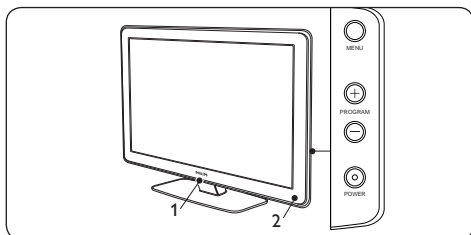

- Pritisnite **POWER** na bočni strani televizorja. Način LightGuide (1) in indikator pripravljenosti (2) se izklopita.

#### 4.1.3 Preklop televizorja na stanje pripravljenosti

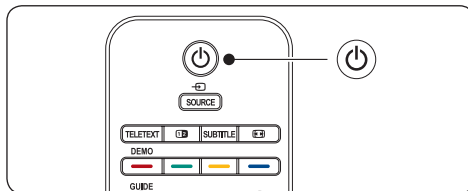

- Pritisnite **STANDBY** na daljinskem upravljalniku. Način LightGuide se izklopi in indikator pripravljenosti začne svetiti (rdeče).

#### ✳️ Namig

Čeprav televizor v stanju pripravljenosti porabi zelo malo energije, jo porablja, dokler je pod napajanjem in vklopljen. Če televizorja dlje časa ne boste uporabljali, ga izklopite iz izključite z napajanja.

#### 4.1.4 Vklop televizorja iz stanja pripravljenosti

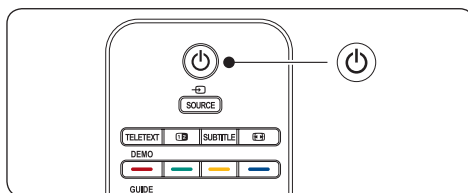

- Če indikator pripravljenosti sveti (rdeče), pritisnite **STANDBY** na daljinskem upravljalniku.

#### ⚠️ Opomba

Če ne najdete daljinskega upravljalnika in televizor želite vklopiti iz stanja pripravljenosti, pritisnite **POWER** na bočni strani televizorja. S tem televizor izklopite. Ponovno pritisnite **POWER**, da televizor vklopite.

## 4.2 Gledanje televizorja

### 4.2.1 Preklop med kanali

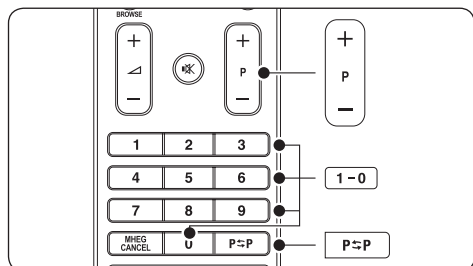

- Pritisnite številko (1 do 999) ali **P +/-** na daljinskem upravljalniku.
- Pritisnite **PROGRAM +/-** na bočni strani televizorja.
- Pritisnite **P<=>P** na daljinskem upravljalniku, da se vrnete na TV-kanal, ki ste ga gledali prej.

### 4.2.2 Preklop med kanali (digitalni sprejemnik)

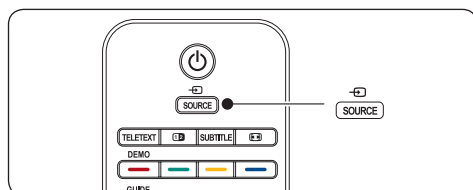

1. Vključite digitalni sprejemnik.
2. Pritisnite **SOURCE** na daljinskem upravljalniku in izberite vhod, v katerega je vključen digitalni sprejemnik.
3. Pritisnite **OK**, da izberete digitalni sprejemnik.
4. Z daljinskim upravljalnikom digitalnega sprejemnika izbirajte TV-kanale.

### 4.2.3 Nastavitev glasnosti

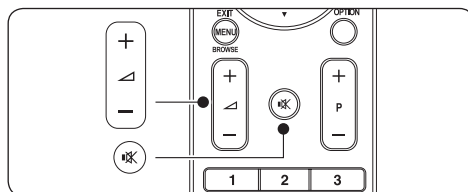

- Pritisnite **GLASNOST +** ali - na daljinskem upravljalniku.
- Pritisnite **GLASNOST +** ali - na bočni strani televizorja.
- Pritisnite **MUTE** na daljinskem upravljalniku, da izklopite zvok. Pritisnite **MUTE** ponovno, da vklopite zvok.

#### Opomba

Če so vključene slušalke, glasnost zvoka nastavite, kot je opisano v *Poglavju 5.3.5 Nastavitev zvoka*. Če želite izklopiti zvočnike televizorja, pritisnite gumb **NEMO** na daljinskem upravljalniku. S pritiskom na tipki **GLASNOST +/-** ponovno vklopite zvočnike televizorja.

## 4.3 Dostop do omrežij kanalov DVB-C in DVB-T

Če imate nameščeni obe omrežji, DVB-C in DVB-T, lahko dostopate do kanalov v obeh omrežjih.

1. Pritisnite tipko **MENU**.
2. Izberite **TV meni > Namestitev > Način namestitve**.
3. Izberite **Kabel** (za dostop do kanalov DVB-C) ali **Antena** (za dostop do kanalov DVB-T).
4. Preklapljanje med kanali DVB-C in DVB-T je opisano v *poglavju 4.2.1: Preklapljanje med kanali*.

#### Opomba

Navodila za namestitev kanalov DVB-C in DVB-T preberite v *poglavju 6.1: Samodejna namestitev kanalov*.

## 4.4 Uporaba teleteksta

Večina TV-kanalov informacije predvaja preko teleteksta.

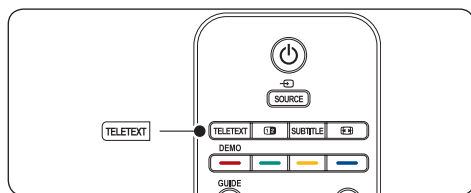

1. Pritisnite **TELETEKST** na daljinskem upravljalniku. Pojavi se glavna stran s kazalom.
2. Izbira strani z daljinskim upravljalnikom:
  - Vnesite številko strani s številskimi tipkami.
  - Pritisnite **P +/-** ali **▲/▼**, da si ogledate naslednjo ali prejšnjo stran.
  - Pritisnite barvno tipko, da izberete enega od barvnih elementov na spodnjem delu zaslona.

### ✿ Namig

Pritisnite **P↔P** za vrnitev na stran, ki ste jo prej gledali.

3. Ponovno pritisnite **TELETEKST**, da izklopite teletekst.

### ⊖ Opomba (samo za uporabnike vVB)

Nekateri digitalni TV-kanali nudijo digitalne besedilne storitve (na primer BBC1).

Dodatne informacije o teletekstu si oglejte v Poglavlju 5.7 Uporaba naprednih funkcij teleteksta.

## 4.5 Uporaba načina Ambilight

Ambilight je inovativna Philipsova tehnologija, ki doda reaktivno svetlobo v prostoru.

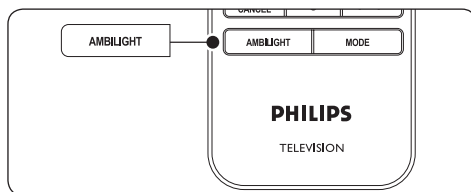

1. Pritisnite **AMBILIGHT** na daljinskem upravljalniku. Način Ambilight se vklopi.
2. Ponovno pritisnite **AMBILIGHT**, da izklopite način Ambilight.

### 4.5.1 Sprememba načina Ambilight

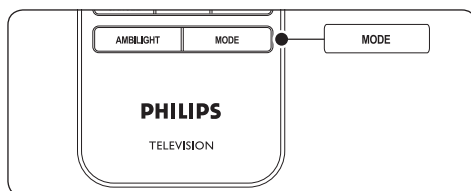

1. Ko je način Ambilight vklopljen, pritisnite **MODE** na daljinskem upravljalniku. Pojavi se zaslon **Način Ambilight**.
2. Pritisnite **MODE** ali **▲, ▼**, da izberete enega od naslednjih načinov Ambilight:
  - **Barvno**  
Nastavi stalno osvetlitev načina Ambilight.
  - **Umirjeno**  
Način Ambilight barve nežno spreminja glede na sliko na zaslonu.
  - **Zmerno**  
Način Ambilight nastavi na **Umirjeno in Dinamično**.
  - **Dinamično**  
Način Ambilight hitro spreminja barve in se odziva na dogajanje na zaslonu.
3. Pritisnite **OK**, da vklopite način Ambilight.

Dodatne informacije o načinu Ambilight si oglejte v Poglavlju 5.4 Prilagoditev nastavitvev načina Ambilight.



## 5 Uporaba naprednih funkcij televizorja

To poglavje vsebuje navodila za uporabo naprednih funkcij televizorja.

### 5.1 Pregled daljinskega upravljalnika

To poglavje vsebuje podroben pregled funkcij daljinskega upravljalnika.

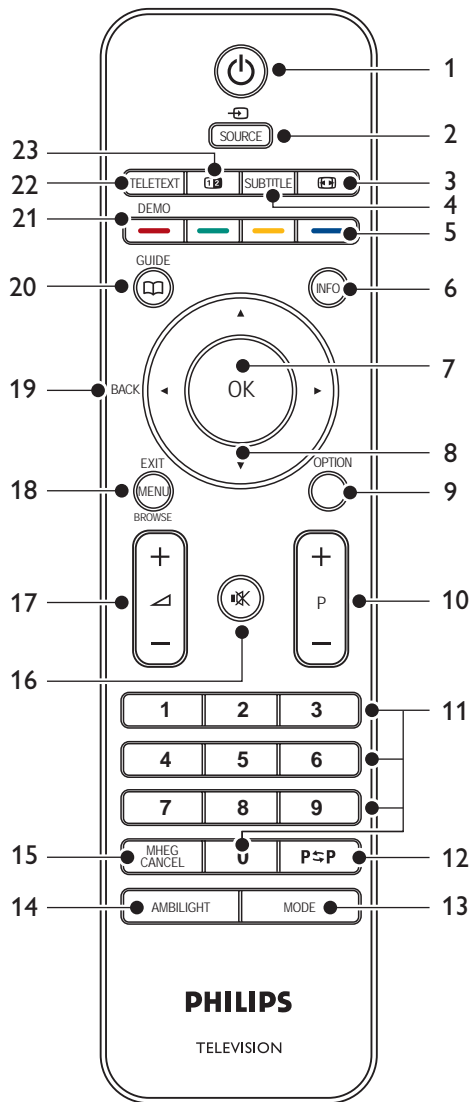

1. **STANDBY**  
Za vklop televizorja iz ali v stanje pripravljenosti.
2. **SOURCE**  
Za izbiro povezanih naprav.
3. **FORMAT SLIKE**  
Za izbiro formata slike.
4. **PODNPISI**  
Za vklop ali izklop podnapisov.
5. **BARVNE TIPKE**  
Za izbiro nalog ali strani teleteksta.
6. **INFO**  
Za prikaz informacij o programu, če so na voljo.
7. **OK**  
Za dostop do menija **Vsi kanali** ali vklop nastavitvev.
8. **TIPKE ZA POMIKANJE**  
Gor ▲, dol ▼, levo ◀ in desno ▶ za pomikanje po meniju.
9. **OPTION**  
Za vklop menija **Hitri dostop**.
10. **PROGRAM (P) +/-**  
Za preklon na naslednji ali prejšnji kanal.
11. **ŠTEVILSKÉ TIPKE**  
Za izbiro kanala, strani ali nastavitve.
12. **PREJŠNJI KANAL**  
Za vrnitev na kanal, ki ste ga gledali prej.
13. **MODE**  
Za preklon med načini Ambilight.
14. **AMBILIGHT**  
Za vklop ali izklop načina Ambilight.
15. **MHEG CANCEL**  
Za preklic digitalnega besedila ali interaktivnih storitev (samo VB).
16. **NEMO**  
Za izklop ali vklop zvoka.
17. **GLASNOST +/-**  
Za povečanje ali zmanjšanje glasnosti.
18. **MENU**  
Za vklop in izklop menija.
19. **BACK**
20. **GUIDE**  
Za vklop ali izklop elektronskega vodnika po programih. Aktivno samo pri digitalnih kanalih.
21. **DEMO**  
Za vklop ali izklop menija **Predstavitev**.
22. **TELETEKST**  
Za vklop ali izklop teleteksta.
23. **DVOJNI ZASLON**  
Za razdelitev trenutnega kanala ali vira na levo stran zaslona. Teletekst se pojavi na desni.

## 5.2 Uporaba menijev televizorja

Meniji na zaslonu vam omogočajo nastavitve televizorja, slike, zvoka in načina Ambilight ter dostop do drugih funkcij. V tem poglavju je opisan način pomikanja po menijih.

### 5.2.1 Dostop do glavnega menija

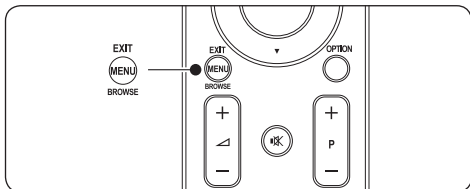

1. Pritisnite **MENU** na daljinskem upravljalniku, da prikazete glavni meni.

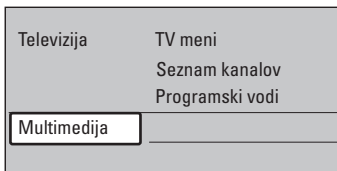

2. Pritisnite **MENU**, da zaprete.

Glavni meni vsebuje naslednje elemente:

- **TV-meni**  
Izberite ta meni, da nastavite televizor, sliko, zvok, način Ambilight in druge nastavitve.
- **Seznam kanalov**  
Izberite ta element menija, da prikazete seznam kanalov. Tukaj lahko ustvarite sezname priljubljenih kanalov.
- **Vodnik po programih**  
Vodnik je na voljo, ko so nameščeni digitalni kanali, prikazane pa so informacije o digitalnih programih. Glejte *Poglavje 5.9 Uporaba elektronskega vodnika po programih*.
- **Večpredstavnost**  
Izberite ta element, če si želite ogledati fotografije ali predvajati skladbe v pomnilniku USB. Glejte *Poglavje 5.12 Ogled fotografij in poslušanje glasbe*.

### 5.2.2 Uporaba glavnega menija

V naslednjem primeru je opisan uporaba glavnega menija.

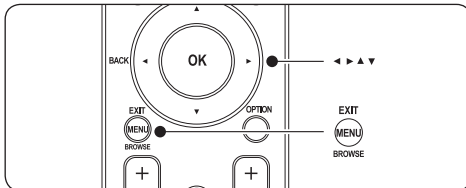

1. Pritisnite **MENU** na daljinskem upravljalniku, da prikazete glavni meni.

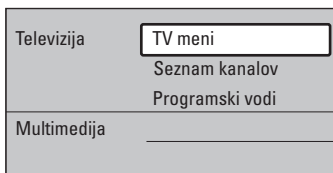

2. Pritisnite **▶**, da odprete **TV-meni**.



3. Pritisnite **▶**, da odprete meni **Nastavitve TV**.



4. Pritisnite ▼, da izberete možnost **Slika**.

Nastavitve TV	Slika
Nastavitvenega pomo nika	Kontrast
Reset to smart settings	Svetlost
<b>Slika</b>	Barva
Zvok	Barvni odtenek
Ambilight	Ostrina
	Barvni ton
	Pixel Plus HD
	HD Natural Motion

5. Pritisnite ►, da vnesete nastavitve za možnost **Slika**.

Slika	Kontrast
<b>Kontrast</b> 90	
Svetlost 47	
Barva 52	
Barvni odtenek 0	
Ostrina 4	
Barvni ton	
Pixel Plus HD	
HD Natural Motion	

6. Pritisnite ▼, da izberete **Svetlost**.

Slika	Brightness
Kontrast 98	
<b>Svetlost</b> 47	
Barva 52	
Barvni odtenek 0	
Ostrina 4	
Barvni ton	
Pixel Plus HD	
HD Natural Motion	

7. Pritisnite ►, da vnesete nastavitve za **Svetlost**.

Svetlost

8. Pritisnite ▲ ali ▼, da prilagodite nastavitvev.  
9. Pritisnite ◀, da se vrnete na nastavitve za

možnost **Slika**, ali pritisnite **MENU**, da zaprete.

### ☰ Opomba

Več možnosti vam je na voljo, če so nameščeni in aktivni digitalni kanali.

## 5.2.3 Uporaba menija Hitri dostop

Meni **Hitri dostop** vam omogoča neposreden dostop do nekaterih pogosto uporabljenih elementov menija.

### ☰ Opomba

Ko so digitalni kanali nameščeni in aktivni, so ustrezne digitalne možnosti prikazane v meniju **Hitri dostop**.

- Pritisnite **OPTION** na daljinskem upravljalniku.
- Pritisnite ▲ ali ▼, da izberete možnost:
  - Avdio jezik** (digitalno)  
Glejte *Poglavje 5.3.5 Nastavitev zvoka*.
  - Jezik podnapisov** (digitalno)  
Glejte *Poglavje 5.11.3 Izbira jezika podnapisov za digitalne TV-kanale*.
  - Podnapisi**  
Glejte *Poglavje 5.11 Uporaba podnapisov*.
  - Format slike**  
Glejte *Poglavje 5.3.4 Sprememba formata slike*.
  - Izenačevalnik**  
Glejte *Poglavje 5.3.5 Nastavitev zvoka*.
  - Ura**
- Pritisnite **OK**, da prikažete meni za izbrano možnost.
- Pritisnite ▲, ▼, ◀, ►, da prilagodite nastavitve v meniju.
- Pritisnite **OPTION**, da zaprete meni.

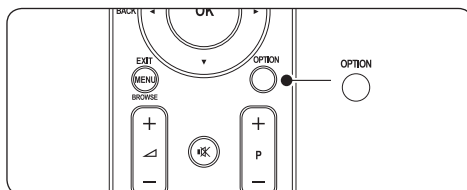

## Prikaz ali zapiranje ure

1. V meniju **Hitri dostop** izberite možnost **Ura** in pritisnite **OK**, da stalno prikažete uro.

Hitri dostop
Jezik zvo nega zapisa
Jezik podnapisov
Podnapis
Format slike
Izena evalnik
Ura

2. Pritisnite **OPTION** in nato ▲ ali ▼, da ponovno izberete možnost **Ura**.
3. Pritisnite **OK**, da zaprete uro.

## 5.3 Nastavitev slike in zvoka

V tem poglavju je opisana nastavitev slike in zvoka.

### 5.3.1 Uporaba Nastavitvenega pomočnika

Z **Nastavitvenim pomočnikom** nastavite sliko, zvok in način Ambilight.

1. Pritisnite **MENU** na daljinskem upravljalniku in izberite **TV-meni > Nastavitve TV > Nastavitveni pomočnik**.
2. Pritisnite ►, da vnesete.
3. Pritisnete **OK**, da izberete možnost **Začni zdaj**.
4. Pritisnite zeleno tipko na daljinskem upravljalniku, da zaženete pomočnika.
5. Pritisnite ◀ ali ►, da izberete levo ali desno stran in izberete možnost.
6. Pritisnite zeleno tipko, da preidete na naslednjo nastavitev. Pomaknili se boste skozi več nastavitev. Ko končate, boste pozvani, da shranite nastavitve.
7. Pritisnite zeleno tipko, da shranite vse nastavitve.

### 5.3.2 Nastavitev slike

V tem poglavju je opisana nastavitev slike.

1. Pritisnite **MENU** na daljinskem upravljalniku in izberite **TV-meni > Nastavitve TV > Slika**.

Nastavitve TV	Slika
Nastavitvenega pomočnika	Kontrast
Reset to smart settings	Svetlost
Slika	Barva
Zvok	Barvni odtенок
Ambilight	Ostrina
	Barvni ton
	Pixel Plus HD
	HD Natural Motion
	Dinamični kontrast
	Omejevanje šuma
	Zmanjševanje MPEG artefaktov
	Poudarjanje barv
	Active Control
	Svetlobno tipalo
	Format slike

2. Pritisnite ►, da odprete seznam.
3. Pritisnite ▲ ali ▼, da izberete nastavitev.
  - **Kontrast**  
Za spremembo stopnje svetlih delov slike, pri čemer so temni deli nespremenjeni.
  - **Svetlost**  
Za spremembo svetlosti slike.
  - **Barva**  
Za spremembo nasičenosti.
  - **Barvni odtенок**  
Če se predvaja program NTSC, to uskladi barvna odstopanja.
  - **Ostrina**  
Za spremembo ostrine podrobnosti.
  - **Barvni ton**  
Za nastavitev barv **Normalno**, **Toplo** (rdeče) ali **Hladno** (modro). Izberite **Pomeni**, da izberete lastne nastavitve.

- **Po meri**  
Po meri v meniju **Barvni ton**, sledite navodilom na zaslonu, da spremenite vrednosti za:
  - **R-WP** (rdeče-bele točke)
  - **G-WP** (zeleno-bele točke)
  - **B-WP** (modro-bele točke)
  - **R-BL** (rdeče-črne točke)
  - **G-BL** (zeleno-črne točke)
- **Pixel Plus**  
Omogoči ali onemogoči način **Pixel Plus HD**, ki natančno naravna vsako slikovno piko glede na sosednje slikovne pike. To zagotavlja vrhunsko sliko visoke ločljivosti.
- **HD Natural Motion**  
Zmanjša migetanje polja in vrstic, kar omogoča gladek prikaz kadrov, predvsem filmskih. Možnost nastavitve na **Največ**, **Najmanj** ali **Izklop**.
- **Dinamični kontrast**  
Poveča kontrast slike, ko se prizor na zaslonu spremeni. Možnost nastavitve na **Najmanj**, **Srednje**, **Največ** ali **Izklop**. Priporočena nastavitve je **Srednje**.
- **Odpravljanje šumov**  
Filtrira in zmanjša šume v sliki. Možnost nastavitve na **Najmanj**, **Srednje**, **Največ** ali **Izklop**.
- **Odpravljanje artefaktov MPEG**  
Zgladi prehode med digitalnimi slikami. Za **Vklop** ali **Izklop** odpravljanja artefaktov MPEG.
- **Izboljšava barv**  
Omogoča živahnejše barve in izboljša ločljivost podrobnosti v svetlih barvah. Možnost nastavitve na **Najmanj**, **Srednje**, **Največ** ali **Izklop**.
- **Active Control**  
Popravlja dohodne signale in zagotavlja najboljšo možno sliko. Za **Vklop** ali **Izklop** možnosti Active Control.

- **Svetlobni senzor**  
Prilagodi nastavitve slike in možnosti Ambilight glede na osvetlitev v prostoru. Za **Vklop** ali **Izklop** svetlobnega senzorja.
- **Format slike**  
Glejte *Poglavje 5.3.4 Sprememba formata slike*.

### 5.3.3 Uporaba pametnih nastavitvev

Sliko lahko nastavite ročno ali s pametnimi nastavitvami televizorja uporabite predhodne nastavitve slike, zvoka in načina Ambilight.

1. Pritisnite **MENU** na daljinskem upravljalniku in izberite **TV-meni > Nastavitve TV > Ponastavitev smart settings**.
2. Pritisnite **►**, da odprete seznam.
3. Pritisnite **▲** ali **▼**, da izberete eno od naslednjih nastavitvev:
  - **Trenutno**  
Uporabi ročne nastavitve slike, zvoka in načina Ambilight.
  - **Standardno**  
Uporabi naravne nastavitve slike, zvoka in načina Ambilight, ki so primerne za večino pogojev v dnevnem prostoru.
  - **Živahno**  
Uporabi napredne nastavitve slike, zvoka in načina Ambilight, primerne za svetle prostore.
  - **Film**  
Uporabi dinamične nastavitve slike, zvoka in načina, primerne za popolno kino vzdušje.
4. Pritisnite zeleno tipko, da shranite izbiro.

### 5.3.4 Sprememba formata slike

Spremenite format slike glede na vsebino.

1. Pritisnite **[FORMAT SLIKE]** na daljinskem upravljalniku. Ali pritisnite **MENU** in izberite **TV-meni > Nastavitve TV > Slika > Format slike**.

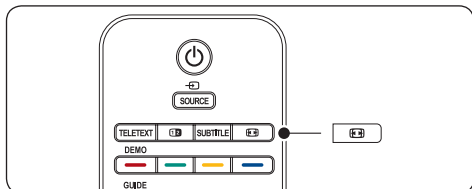

2. Pritisnite **▲** ali **▼**, da izberete enega od naslednjih formatov slike:

- **Samodejni format** (ni za osebni računalnik)

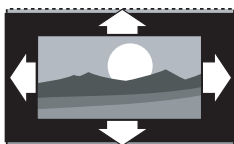

Samodejno poveča sliko in zapolni zaslon. Podnapisi ostanejo vidni.

#### Opomba

Priporočamo vam, da uporabite način **Samodejni format**, ki zagotavlja najmanjšo popačenje slike.

- **Super povečava** (ni za HD)

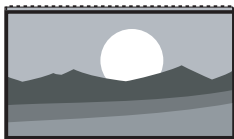

Odstrani stranske črne proge pri formatu 4:3 z najmanjšim možnim popačenjem.

- **4:3** (ne za HD)



Prikaže klasični format 4:3.

#### Opomba

Stalna uporaba formata slike **4:3** lahko povzroči popačenje slike. Priporočamo vam, da uporabite način **Samodejni format**.

- **Filmska razširitev 14:9** (ni za HD)

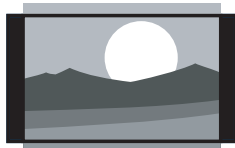

Klasični format 4:3 poveča na 14:9.

#### Opomba

Stalna uporaba formata slike **14:9** lahko povzroči popačenje slike. Priporočamo vam, da uporabite način **Samodejni format**.

- **Filmska razširitev 16:9** (ni za HD)

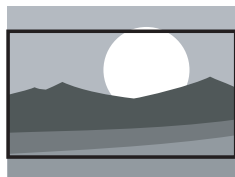

Klasični format 4:3 poveča na 16:9.

- **Široki zaslon**

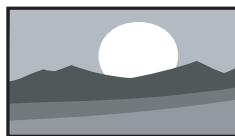

Klasični format 4:3 poveča na 16:9.

- **Privzeti format** (samo za HD in osebni računalnik)



Zagotavlja največjo ostrino, vendar je slika na robovih lahko popačena. Pri predvajanju slike z osebnega računalnika se lahko pojavijo tudi črne proge.

### 5.3.5 Nastavitev zvoka

V tem poglavju je opisana nastavitev zvoka.

1. Pritisnite **MENU** na daljinskem upravljalniku in izberite **TV-meni > Nastavitve TV > Zvok**.
2. Pritisnite **▶**, da odprete seznam.

Nastavitve TV	Zvok
Nastavitevenega pomo nika	Izenačevalnik
Reset to smart settings	Glasnost
Slika	Balans
Zvok	Jezik zvo nega zapisa
Ambilight	Dual I/II
	Mono/Stereo
	Surround na in
	Glasnost slušalk
	Auto volume leveling
	Delta jakost
	Avto surround

3. Pritisnite **▲** ali **▼**, da izberete eno od naslednjih nastavitev:

- **Izenačevalnik**

Za nastavitev nizkih in visokih tonov. Izberite posamezno vrstico, da spremenite nastavitve. Lahko pa s pritiskom na barvne tipke izberite predhodno določene nastavitve izenačevalnika:

- **Standardno**  
Nevtralna nastavitev izenačevalnika.
- **Govor**  
Izenačevalnik je nastavljen na govor.
- **Večpredstavnost**  
Nastavitve so prilagojene za določene vrste zvoka.
- **Glasba**  
Nastavitve so prilagojene za glasbo.
- **Glasnost**  
Za spremembo glasnosti.

- **Namig**

Če želite omogočiti ali onemogočiti vrstico glasnosti , ki se pojavi ob spremembi glasnosti, pritisnite **MENU** na daljinskem upravljalniku in izberite **TV-meni > Namestitev > Lastne**

**nastavitve**. Pritisnite **▶**, da odprete seznam, in izberite **Vrstica glasnosti vklopljena** ali **Vrstica glasnosti izklopljena**.

- **Levo/desno**

Za porazdelitev zvoka na levi in desni zvočnik glede na položaj poslušanja.

- **Audio jezik**

Za prikaz seznama avdio jezikov, ki so na voljo za digitalni kanal (ni na voljo za analogne kanale).

- **Dual I/II**

Če je možnost na voljo, izberite enega od dveh različnih jezikov.

- **Mono/Stereo**

Če program lahko spremljate v stereo zvoku, izberite mono ali stereo.

- **Prostorski način**

Če program lahko spremljate v prostorskem zvoku (Virtual Dolby Surround), omogočite to možnost.

- **Glasnost slušalk**

Za spremembo glasnosti slušalk.

- **Opomba**

Ko so slušalke vključene, pritisnite **NEMO** na daljinskem upravljalniku, da izklopite zvok iz zvočnikov televizorja. S pritiskom na gumba **GLASNOST +/-** ponovno vklopite zvok iz zvočnikov televizorja.

- **Samodejna izravnava glasnosti**

Odpravlja nenadne spremembe glasnosti, na primer med oglasi ali preklapljanjem med kanali. Izberite **Vklop** ali **Izklop**.

- **Delta glasnost**

Odpravlja razlike v glasnosti med kanalni ali povezanimi napravami. Preden spremenite nastavitve Delta glasnost, preklopite na povezano napravo.

- **Samodejni prostorski zvok**

Samodejno izbere najboljši možni način prostorskega zvoka za določen program. Izberite **Vklop** ali **Izklop**.



## 5.4 Nastavitev načina Ambilight

1. Pritisnite **MENU** na daljinskem upravljalniku in izberite **TV-meni > Nastavitve TV > Ambilight**.
2. Pritisnite ►, da odprete seznam.

Nastavitve TV	Ambilight
Nastavitvenega pomo nika	Ambilight
Reset to smart settings	Svetlost
Slika	Na in
Zvok	Barva
Ambilight	Lo evanje
	Balans

3. Pritisnite ▲ ali ▼, da izberete eno od naslednjih nastavitev:
  - **Ambilight**  
Za **Vklop** ali **Izklop** načina Ambilight.
  - **Svetlost**  
Za spremembo oddajanja svetlobe načina Ambilight.
  - **Način**  
Za izbiro enega od načinov Ambilight: **Barva**, **Umirjeno**, **Zmerno**, **Dinamično**. Glejte *Poglavje 4.5.1 Sprememba načina Ambilight*.
  - **Barva**  
Za izbiro predhodno določene barvne nastavitve (**Toplo bela**, **Hladno bela**, **Modra**) ali ustvarjanje lastne barvne nastavitve.

### ⓘ Opomba

Če ustvarjate lastno barvno nastavitve, najprej izberite **Nasičenost** in izberite visoko vrednost. Nato izberite možnost **Paleta** in izberite vrednost med 0 in 100.

- **Ločevanje**  
Za nastavitev stopnje barve Ambilight na levi ni desni strani televizorja. Razpoložljive stopnje so stopnje so **Največ**, **Srednje**, **Najmanj** in **Izklop**. Če izberete možnost **Izklop**, je možen samo mono barvni način Ambilight.
- **Levo/desno**  
Za nastavitev stopnje načina Ambilight na levi in desni strani televizorja.

### ⚠ Pozor

Da bi preprečili slab sprejem signala daljinskega upravljalnika, senzorjev na napravah ne postavljajte v dosegu načina Ambilight.

### 5.4.1 Omogočanje načina Ambilight, ko je televizor v stanju pripravljenosti

Ko je televizor v stanju pripravljenosti, lahko vklopite način Ambilight, da izboljšate vzdušje v prostoru. V tem načinu Ambilight lahko oddaja samo stalno barvo.

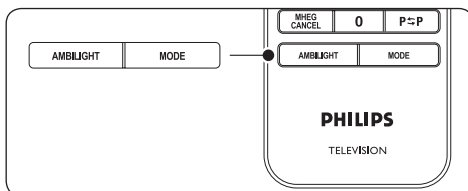

1. Ko je televizor v stanju pripravljenosti, pritisnite **AMBILIGHT** na daljinskem upravljalniku.
2. Pritiskajte **MODE**, da izberete razpoložljivo barvo.

## 5.5 Nastavitev svetlosti načina LightGuide

1. Pritisnite **MENU** na daljinskem upravljalniku in izberite **TV-meni > Namestitve > Lastne nastavitve > Stopnja načina LightGuide**.
2. Pritisnite ►, da odprete meni **Stopnja načina LightGuide**.
3. Pritisnite ▲ ali ▼, da izberete svetlost načina LightGuide:
  - **0**: Izklop
  - **1**: 25%
  - **2**: 50%
  - **3**: 75%
  - **4**: Polno
4. Pritisnite **OK**, da potrdite.
5. Pritisnite **MENU**, da zaprete.

## 5.6 Preklop na način Trgovina ali Doma

1. Pritisnite **MENU** na daljinskem upravljalniku in izberite **TV-meni > Namestitvev > Lastne nastavitve > Lokacija**.
2. Pritisnite **▶**, da odprete **Lokacija**.
3. Pritisnite **▲** ali **▼**, da izberete načina televizorja:
  - **Trgovina**  
Za izbiro pametne nastavitve **Živahno**, ki je primerna za okolje v trgovini. Možnost spreminjanja nastavitvev je omejena.
  - **Doma**  
Domačim uporabnikom omogoča popolno prilagoditev vseh nastavitvev televizorja.
4. Pritisnite **OK**, da potrdite.
5. Pritisnite **MENU**, da zaprete.

## 5.7 Uporaba naprednih funkcij teleteksta

Televizor ima pomnilnik za 1200 strani in podstrani teleteksta. Pomnilnik teleteksta omogoča hitrejši prenos prikaz strani.

### 5.7.1 Izbira podstrani teleteksta

Stran teleteksta lahko vsebuje več podstrani. Podstrani so prikazane v vrstici ob številki glavne strani.

1. Pritisnite **TELETEKST** na daljinskem upravljalniku.
2. Izberite stran teleteksta.
3. Pritisnite **◀** ali **▶**, da izberete podstran.

### 5.7.2 Izbira teleteksta TOP

Teletekst s tabelo strani (TOP) vam omogoča preskok med temami, ne da za to vnesete številke strani. Teleteksta TOP ne oddajajo vsi TV-kanali.

1. Pritisnite **TELETEKST** na daljinskem upravljalniku.

2. Pritisnite **INFO**.

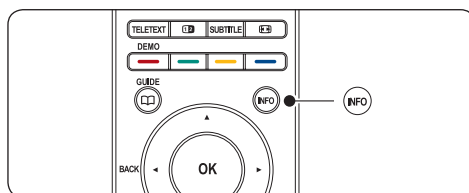

Prikaže se pregled teleteksta TOP.

3. Pritisnite **◀**, **▶** ali **▲**, **▼**, da izberete temo.
4. Pritisnite **OK**, da si ogledate stran.

### 5.7.3 Uporaba dvojnega zaslona za teletekst

Možnost vam omogoča prikaz kanala ali vira na levi strani zaslona ob teletekstu. Teletekst je prikazan na desni.

1. Pritisnite **12** **DVOJNI ZASLON** na daljinskem upravljalniku, da omogočite dvojni zaslon za teletekst.
2. Ponovno pritisnite **12**, da teletekst prikažete v normalni obliki.
3. Pritisnite **TELETEKST**, da izklopite teletekst.

### 5.7.4 Iskanje po teletekstu

Hitro skočite na temo, ki je povezana s številkami stranmi, ali na straneh teleteksta poiščite določene besede.

1. Pritisnite **TELETEKST** na daljinskem upravljalniku.
2. Pritisnite **OK**, da označite prvo besedo ali številko.
3. Pritisnite **▲**, **▼** ali **◀**, **▶**, da skočite na naslednjo besedo ali številko na strani.
4. Pritisnite **OK**, da iščete po strani z označeno besedo ali številko.
5. Pritiskajte **▲**, da označite besedo ali številko, da zaprete **Iskanje**.

### 5.7.5 Povečanje strani teleteksta

Za udobnejše branje lahko stran teleteksta povečate.

1. Pritisnite **TELETEKST** na daljinskem upravljalniku in izberite stran teleteksta.
2. Pritisnite **OPTION** na daljinskem upravljalniku, da povečate zgornji del strani.

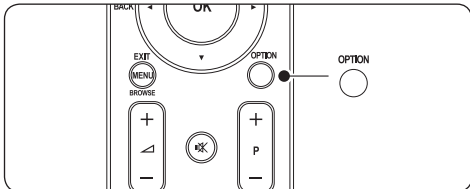

3. Ponovno pritisnite **OPTION**, da povečate spodnji del strani.
4. Pritisnite **▲** ali **▼**, da se pomaknete po povečani strani.
5. Ponovno pritisnite **OPTION**, da obnovite prvotno velikost strani.

### 5.7.6 Uporaba menija teleteksta

Z možnostmi v meniju teleteksta lahko razkrijete skrijte informacije, samodejno menjate podstrani in spreminjate nastavitve za pisavo.

1. Pritisnite **TELETEKST** na daljinskem upravljalniku.
2. Pritisnite **MENU**. Pojavi se **Meni teleteksta**.

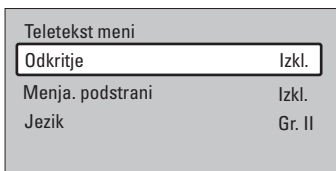

3. Pritisnite **▲** ali **▼**, da izberete možnost.
- **Razkrij**  
Za skrivanje ali razkrivanje skritih informacij na strani, kot so rešitve ugank ali odgovori.
  - **Menjaj podstrani**  
Če so za izbrano stran na voljo podstrani, lahko samodejno menjate med njimi.

- **Jezik**  
Nekateri jeziki uporabljajo drugačne znake. Če uporabljate drug jezik, izberite ustrezno skupino jezikov, da bo besedilo pravilno prikazano.
4. Pritisnite **OK**, da spremenite možnost:
  5. Pritisnite **MENU**, da zaprete **Meni teleteksta**.
  6. Pritisnite **TELETEKST**, da izklopite teletekst.

### 5.7.7 Uporaba digitalnih besedilnih storitev (samo VB)

Nekatero digitalne TV-postaje v VB oddajajo digitalno besedilo ali interaktivne storitve (na primer BBC1). Te storitve uporabljate kot običajen teletekst, poleg tega pa tudi številke in barvne tipke ter tipke za pomikanje.

1. Pritisnite **TELETEKST** na daljinskem upravljalniku.
2. Pritisnite **▲**, **▼** ali **◀**, **▶**, da izberete ali označite elemente.
3. Pritisnite ene od barvnih tipk, da izberete možnost.
4. Pritisnite **OK**, da potrdite ali aktivirate.
5. Pritisnite **MHEG Cancel**, da preključite digitalno besedilo ali interaktivne storitve.

- ❗ **Pozor**  
Digitalne besedilne storitve so blokiranje, ko se predvajajo podnapisi in je nastavljena možnost **Podnapisi vklopljeni** v meniju **Funkcije**, kot je opisano v *Poglavju 5.9 Podnapisi*.

### 5.7.8 Uporaba teleteksta 2.5

Če TV-kanal oddaja teletekst 2.5, je prikazan v več barvah in boljši grafiki kot običajen teletekst. Teletekst 2.5 je privzeto vklopljen.

1. Pritisnite **MENU** na daljinskem upravljalniku in izberite **TV-meni > Namestitev > Lastne nastavitve > Teletekst 2.5.**
2. Pritisnite **►**, da odprete seznam.
3. Izberite **Vklop** ali **Izklop**.
4. Pritisnite **OK**, da spremenite možnost.

## 5.8 Ustvarjanje seznamov priljubljenih

Uporabite seznam **Vsi kanali** ali nastavite lasten seznam priljubljenih z želenimi TV-kanali in radijskimi postajami. Vsak član vaše družine lahko ustvari lasten seznam priljubljenih.

### 5.8.1 Izbira seznama priljubljenih

1. Pritisnite **OK** na daljinskem upravljalniku. Ali pa pritisnite **MENU** in izberite **Seznam kanalov**. Če se namestitev izvaja prvič, se prikaže seznam **Vsi kanali**.

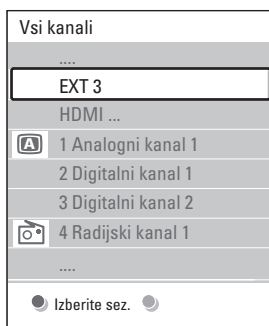

Če se namestitev ne izvaja prvič, se pojavi zadnji izbrani seznam priljubljenih.

2. Pritisnite rdečo tipko, da prikažete vse sezname priljubljenih.
3. Pritisnite **▲** ali **▼**, da izberete seznam.
4. Pritisnite **OK**. Pojavi se izbrani seznam priljubljenih.
5. Ponovno pritisnite **OK**, da zaprete.

### 5.8.2 Nastavitev seznama priljubljenih

1. Pritisnite **OK** na daljinskem upravljalniku. Pojavi se zadnji izbrani naslov.
2. Pritisnite rdečo tipko, da prikažete vse sezname priljubljenih.
3. Pritisnite **▲** ali **▼**, da izberete seznam.
4. Pritisnite **OK**.
5. Pritisnite rdečo tipko, da odprete način **Uredi**. Na izbranem seznamu je prikazan celoten seznam kanalov.
6. Pritisnite **▲** ali **▼**, da označite kanal.
7. Pritisnite **OK**, da označite (ali odznačite) kanal. Kanal je dodan na izbrani seznam ali odstranjen z njega.
8. Ponovno pritisnite zeleno tipko, da zaprete način **Uredi**. Ponovno se pojavi spremenjeni seznam kanalov.

### 5.8.3 Izbira kanala s seznamom priljubljenih

1. Pritisnite **OK** na daljinskem upravljalniku. Pojavi se zadnji izbrani seznam kanalov.
2. Pritisnite **▲** ali **▼**, da označite kanal.
3. Pritisnite **OK**. Televizor preklopi na ta kanal.

### ✳️ Namig

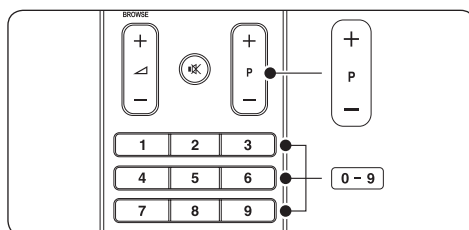

- Pritisnite **PROGRAM (P) +/-** na daljinskem upravljalniku, da poiščete kanale na izbranem seznamu.
- Kanale, ki niso na seznamu, lahko izberete tako, da pritisnete številke tipke.

## 5.9 Uporaba elektronskega vodnika po programih

Elektronski vodnik po programih (EPG) na zaslonu prikazuje digitalne TV-programe na sporedu. Ta vodnik ni na voljo za analogne kanale. Po programih se lahko pomikate in jih izbirate glede na čas, naslov ali zvrst.

Obstajata dve vrsti elektronskega vodnika po programih, “**Trenutni in naslednji**” in “**7 ali 8 dni**”. “**Trenutni in naslednji**” je vedno na voljo, način “**7 ali 8 dni**” pa je na voljo samo v nekaterih državah.

Meni elektronskega vodnika po programih vam omogoča:

- Ogled seznama trenutno oddajanih digitalnih programov
- Ogled prihajajočih programov
- Združevanje programov po zvrsti
- Nastavitev opomnikov ob začetku programov
- Nastavitev zelenih kanalov elektronskega vodnika po programih

### 5.9.1 Vklp elektronskega vodnika po programih

#### Opomba

Ko prvič uporabite elektronski vodnik po programih, boste mogoče pozvani, da ga posodobite. V tem primeru sledite navodilom na zaslonu.

1. Pritisnite  **GUIDE** na daljinskem upravljalniku.

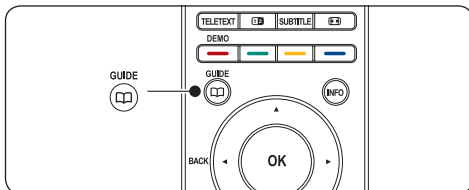

Ali pa pritisnite **MENU** in izberite **Vodnik po programih**.

Pojavita se naslednja načina elektronskega vodnika po programih:

#### “**Trenutni in naslednji**”

Prikazane so podrobne informacije o trenutnem programu:

26 BBC1	Tor., 12 Sep	09:17
Title : Commonwealth Games		
Info: 7:50 - 12:30 : 280 min		
.....		
<input type="radio"/> Izhod	<input checked="" type="radio"/> Naslednji	<input type="radio"/>
Za spremembo kanala pritisnite - P +.		

ali

#### “**7 ali 8 dni**”

Prejemanje podatkov za način “**7 ali 8 dni**” lahko traja nekaj časa. Ko je prenos končan, se prikaže seznam TV-programov.

Programski vodi		Tue., 12 Sep	
Okrog	09:55	Naslednji	
BBC ONE	07:50 Commonwealth	12:30	Commonwealth
BBC TWO	09:50 Tweenies	10:15	Something Special
five	09:00 The Wright Stuff	10:30	Trisha Goddard
BBC THREE	05:32 This is BBC THREE	12:00	This is BBC THREE
BBC FOUR	05:32 This is BBC FOUR	12:00	This is BBC FOUR
abc1	09:20 Moonlighting	10:15	Daddio

Opomnik 13:50 Anastasia  Gledanje  Jump to ... 0010 - EEN  Info

2. Z barvnimi tipkami na daljinskem upravljalniku aktivirajte razpoložljiva dejanja:

#### • **Naslednji**

Za prikaz informacij o naslednjem programu.

#### • **Opomnik**

Za označevanje programa z opomnikom.

#### • **Gledanje**

Za gledanje ali poslušanje trenutnega programa.

#### • **Skoči na ...**

Za skok na prejšnji ali naslednji dan.

#### • **Info**

Če je možnost na voljo, prikazuje informacije o izbranem programu.

3. Pritisnite  **GUIDE**, da zaprete elektronski vodnik po programih.

### 5.9.2 Več informacij o načinu “7 ali 8 dni”

V meniju vodnika po programih so vam na voljo iskanje po zvrsti, načrtovanje opomnikov in ostale funkcije.

1. Pritisnite  **GUIDE** na daljinskem upravljalniku.
2. Pritisnite **MENU** na daljinskem upravljalniku. Pojavi se meni **Vodnik po programih**.

Programski vodič	Kaj je na
Kaj je na	12:30 South Today
Iskanje po zvrsti	11:50 Working Lunch
Načrtovani opomniki	11:55 Melrose Place
Željeni EPG kanali	13:00 In aller Freund
Zajem EPG podatkov	

3. Pritisnite **▲** ali **▼**, da izberete možnost menija.
4. Pritisnite **▶**, da vnesete.
5. Pritisnite **▲** ali **▼**, da izberete.
6. Pritisnite **OK** ali zeleno tipko, da aktivirate izbiro.
7. Pritisnite  **GUIDE**, da zaprete elektronski vodnik po programih.

### **Opomba**

Samo kanali, ki so označeni kot prednostni, se pojavijo v meniju **Vodnik po programih**.

## 5.10 Uporaba časovnikov in otroške ključavnice

V tem poglavju je opisano, kako ob določenem času vklopite ali izklopite televizor in uporabljate otroško ključavnico.

### 5.10.1 Samodejni preklon televizorja v stanje pripravljenosti (izklopni časovnik)

Izklopni časovnik televizor po določenem času preklopi v stanje pripravljenosti.

1. Pritisnite **MENU** na daljinskem upravljalniku in izberite **TV-meni > Funkcije > Izklopni časovnik**.
2. Pritisnite **▶**, da odprete vrstico **Izklopni časovnik**.
3. Pritisnite **▲** ali **▼**, da nastavite čas izklopa. Nastavite lahko največ 180 minut v korakih po pet minut. Če nastavite nič minut, se izklopni časovnik izklopi.
4. Pritisnite **OK**, da aktivirate izklopni časovnik.

### **Opomba**

Televizor lahko vseeno izklopite prej ali izklopni časovnik ponastavite med odštevanjem.

### 5.10.2 Samodejni vklop televizorja (vklopni časovnik)

Vklopni časovnik televizor po določenem času vklopi iz stanja pripravljenosti.

1. Pritisnite **MENU** na daljinskem upravljalniku in izberite **TV-meni > Funkcije > Vklopni časovnik**.
2. Pritisnite **▶**, da odprete meni **Vklopni časovnik**.
3. Pritisnite **▲** ali **▼**, **◀** ali **▶**, da izberete in odprete elemente menija za nastavitve kanala, dneva v tednu, frekvence in začetnega časa.
4. Pritisnite **OK**, da potrdite.
5. Pritisnite **MENU**, da zaprete.

### **Namig**

Vklopni časovnik izklopite tako, da izberete **Izklop** v meniju **Vklopni časovnik**.

### 5.10.3 Zaklepanje TV-kanalov in povezanih naprav (otroška ključavnica)

TV-kanale ali povezane naprave lahko zaklenete s 4-mestno kodo in tako otrokom preprečite, da bi gledali neprimerno vsebino.

### Nastavitev ali sprememba kode otroške ključavnice

1. Pritisnite **MENU** na daljinskem upravljalniku in izberite **TV-meni > Funkcije > Nastavitev kode ali Sprememba kode**.
2. Pritisnite **▶**, da odprete nastavitev kode.
3. S številskimi tipkami vnesite kodo. Ponovno se pojavi meni **Funkcije** s potrdilom, da je koda ustvarjena ali spremenjena.

### **Namig**

Če pozabite kodo, vnesite "8888", da preključite preglasite kodo.

---

## Odpiranje menija Otroška ključavnica

1. Pritisnite **MENU** na daljinskem upravljalniku in izberite **TV-meni > Funkcije > Otroška ključavnica** in pritisnite ►, da vnesete kodo.
2. S številskimi tipkami vnesite kodo.

---

## Zaklepanje ali odklepanje vseh kanalov in povezanih naprav

1. V meniju **Otroška ključavnica** izberite **Zakleni** ali **Odkleni**.
2. Pritisnite **OK**.

---

## Zaklepanje programa ali kanalov ob določenem času

1. V meniju **Otroška ključavnica** izberite **Zaklepanje po meri**.

Otrošk.ključ	Osebn. zakl.
Zaklenitev	Zaklenitev po
Osebn. zakl.	Zaklenitev kanala
Odklenitev	Starševski nivo

2. Pritisnite ►, da odprete meni **Zaklepanje po meri**.
3. Ponovno pritisnite ►, da odprete meni **Zakleni po**.
4. Izberite **Vklop**, da omogočite **Zaklepanje časovnika**.
5. Pritisnite ◀.
6. Izberite **Čas**.
7. Pritisnite ►.
8. Čas vnesite tako, da pritisnete ▲ ali ▼ in ►.
9. Pritisnite **OK**.

---

## Zaklepanje enega ali več kanalov in povezanih naprav

1. V meniju **Otroška ključavnica** izberite **Zaklepanje po meri**.
2. Pritisnite ►, da vnesete.
3. Pritisnite ▲ ali ▼, da izberete **Zaklepanje kanala**.

4. Pritisnite ►.
5. Pritisnite ▲ ali ▼, da izberete kanal ali napravo, ki jo želite zakleniti ali odkleniti.
6. Po vsaki izbiri pritisnite **OK**, da zaklenete ali odklenete kanal ali napravo.

---

## Nastavitev starševskega nivoja

Nekatere digitalne TV-postaje program razvrščajo glede na starostno primernost. Televizor lahko nastavite tako, da prikaže samo program s starostno oceno, ki je primerna za otroke.

1. V meniju **Otroška ključavnica** izberite **Zaklepanje po meri**.
2. Pritisnite ►, da vnesete.
3. Pritisnite ▲ ali ▼, da izberete **Starševski nivo**.
4. Pritisnite ►.
5. Pritisnite ▲ ali ▼, da izberete starostno oceno.
6. Pritisnite **Menu**, da zaprete meni **Otroška ključavnica**.

---

## 5.11 Uporaba podnapisov

Omogočite lahko podnapise za vsak TV-kanal. Podnapisi se predvajajo preko teleteksta ali digitalnih oddaj DVB-T. Pri digitalnih oddajah imate tudi možnost izbire želena jezika podnapisov.

---

### 5.11.1 Omogočanje podnapisov na analognih TV-kanalih

1. Izberite analogni TV-kanal.
2. Pritisnite **TELETEKST** na daljinskem upravljalniku.
3. Vnesite 3-mestno številko strani teleteksta.
4. Pritisnite **TELETEKST**, da izklopite teletekst.
5. Pritisnite **MENU** na daljinskem upravljalniku in izberite **TV-meni > Funkcije > Podnapisi**.
6. Pritisnite ►, da odprete seznam.

TV meni	Funkcije
Nastavitve TV	Podnaslov
<b>Funkcije</b>	Jezik podnaslovov
Namestitev	Izklopni asovnik
Posodobitev programa	Otrošk.ključ
	Set/Change code
	Vklopni asovnik
	Splošni vmesnik
	Demo

- Pritisnite **▲** ali **▼**, da izberete **Vklop**, da bodo podnapisi prikazani vedno, ali **Vklop ob izklopljenem zvoku**, da bodo podnapisi prikazani samo, če s pritiskom na tipko **⏻** na daljinskem upravljalniku izklopite zvok.
- Pritisnite **OK**, da se vrnete v meni **Funkcije**.

### ⊖ Opomba

Ponovite ta postopek, da omogočite podnapise za vsak analogni kanal.

## 5.11.2 Omogočanje podnapisov na digitalnih TV-kanalih

Ponovite korake 5 do 8 v *Poglavju 5.11.1 Omogočanje podnapisov na analognih TV-kanalih*.

## 5.11.3 Izbira jezika podnapisov na digitalnih TV-kanalih

### ⊖ Opomba

Ko po spodnjem postopku izberete jezik podnapisov na digitalnem TV-kanalu, se začasno preglesi želeni jezik podnapisov, nastavljen v meniju **Namestitev**.

- Pritisnite **MENU** na daljinskem upravljalniku in izberite **TV-meni > Funkcije > Jezik podnapisov**.
- Pritisnite **▶**, da odprete seznam razpoložljivih jezikov.
- Pritisnite **▲** ali **▼**, da izberete jezik podnapisov.
- Pritisnite **OK**.

## 5.12 Ogled fotografij in poslušanje glasbe

Priključite zunanji pomnilnik USB, da si ogledate slike (samo v formatu JPEG) ali poslušate skladbe (samo v formatih MP3 ali Linear PCM).

### ⊖ Opomba

Philips ne prevzema odgovornosti, če pomnilnik USB ni podprt, in ne prevzema odgovornosti v primeru poškodovanja ali izgube shranjenih podatkov.

### 5.12.1 Priključitev pomnilnika USB

Ko je televizor vklopljen, pomnilnik USB vključite v vrata USB na bočni strani televizorja. Samodejno se pojavi glavni meni, ime pomnilnika USB pa je označeno ob možnosti **Večpredstavnost**.

Televizija	TV meni
	Seznam kanalov
	Programski vodi
<b>Multimedija</b>	

### ⊖ Opomba

Glejte *Poglavje 7.1 Pregled povezave in si oglejte opis stranskih konektorjev, vključno z vrati USB*.

### 5.12.2 Izključitev pomnilnika USB

#### ⚠ Pozor

Da bi preprečili poškodovanje pomnilnika USB, ga izključite v skladu s spodnjimi navodili.

- Pritisnite **MENU** na daljinskem upravljalniku, da zaprete meni **Večpredstavnost**.
- Počakajte 5 sekund in izključite pomnilnik USB.

### 5.12.3 Ogled fotografij

- Ko ste pomnilnik USB priključili na televizor, pritisnite **▶**, da odprete meni **Večpredstavnost**. Označena je možnost **Slika**.



USB	Slika
📁 Slika	📁 Afrika_2001
📁 Glasba	📁 Paris_2006
	📷 My_car.jpg
	📷 Jean.jpg
	📷 Mary.jpg

2. Pritisnite ►, da odprete mapo **Slika**.
3. Pritisnite ▲ ali ▼, da izberete sliko ali slikovni album v pomnilniku USB.

Slika	Afrika_2001
📁 Afrika_2001	📷 Kenya.jpg
📁 Paris_2005	📷 Congo.jpg
📷 My_car.jpg	📷 Victoria.jpg
📷 Jean.jpg	📷 Dakar.jpg
📷 Mary.jpg	📷 Cairo.jpg

Afrika_2001	Afrika_2001
📷 Kenya.jpg	 Kenya.jpg
📷 Congo.jpg	
📷 Victoria.jpg	
📷 Dakar.jpg	
📷 Cairo.jpg	

4. Pritisnite **OK**, da prikažete sliko ali začnete diaporo slik v albumu.
  - Pritisnite **OK**, da prekinete diaporo slik. Ponovno pritisnite **OK**, da nadaljujete z diaporo slik.
  - Pritisnite eno od slikovnih tipk na daljinskem upravljalniku, da izvedete ustrezno funkcijo, prikazano v spodnjem delu zaslona.
  - Pritisnite modro tipko, da prekinete predstavitev in prikažete več funkcij. Če funkcijska vrstica v spodnjem delu izgine, pritisnite katerokoli barvno tipko, da jo ponovno prikažete.
5. Pritisnite ◀ in izberite drugo sliko ali drug album.

### Nastavitve diaporo slik

- **Brez podrobnosti/Več podrobnosti**  
Za prikaz naslova in velikosti slike ter naslednje slike v diaporo slik.

- **Prehodi**  
Za prikaz seznamov razpoložljivih slogov prehoda med slikami. Pritisnite ▲ ali ▼, da izberete možnost, in pritisnite **OK**, da jo aktivirate.
- **Čas diaporo slik**  
Za nastavitve časa med slikami: **Kratko**, **Srednje** ali **Dolgo**.
- **Vrtenje**  
Za vrtenje slike.
- **Povečava**  
Za prikaz seznama razpoložljivih povečav.
- **Začetek diaporo slik/Ustavitev diaporo slik**  
Za začetek ali ustavitve diaporo slik.

### 5.12.4 Ogljed slik kot sličic

Sličice vam omogočajo predogled slikovnih albumov.

1. Izberite slikovni album.
2. Pritisnite ►, da odprete seznam slik.
3. Pritisnite zeleno tipko.
4. Pritisnite ▲ ali ▼, ◀ ali ►, da označite sliko.
5. Pritisnite **OK**, da si ogledate sliko.
6. Pritisnite ◀, da se vrnete na predogled s sličicami.
7. Ponovno pritisnite zeleno tipko, da se vrnete na seznam slik.

### 5.12.5 Poslušanje glasbe

1. Ko ste pomnilnik USB priključili na televizor, pritisnite ►, da odprete meni **Večpredstavnost**.
2. Izberite možnost **Glasba** in pritisnite ►, da odprete mapo **Glasba**.
3. Pritisnite ▲ ali ▼, da izberete skladbo ali glasbeni album.
4. Pritisnite **OK**, da predvajate izbrano skladbo ali album.

## Glasbene nastavitve

- **Brez podrobnosti/Več podrobnosti**  
Za prikaz imena datoteke.
- **Ponovi enega/vse**  
Za ponovitev skladbe ali albuma.
- **Naključno**  
Za predvajanje skladb v naključnem zaporedju.

### 5.12.6 Ogled diaprojekcije z glasbo

Diaprojekcijo ali shranjene slike si lahko ogledate z glasbo v ozadju.

1. Izberite album s skladbami in pritisnite **OK**.
2. Izberite album, ki ga želite prikazati, in pritisnite **OK**.

## 5.13 Poslušanje digitalnih radijskih kanalov

Če so na voljo digitalne oddaje, se med nastavitvijo samodejno namestijo digitalni radijski kanali. Navodila za razvrstitev digitalnih radijskih kanalov glejte v *Poglavju 6.5 Razvrščanje kanalov*.

1. Pritisnite **OK** na daljinskem upravljalniku. Prikaže se meni **Vsi kanali**.
2. S številskimi tipkami izberite radijski kanal.
3. Pritisnite **OK**.

## 5.14 Posodobitev programske opreme televizorja

Philips nenehno izboljšuje svoje izdelke, zato vam močno priporočamo, da posodobite programsko opremo televizorja, kadar je to mogoče. Razpoložljivost preverite na strani [www.philips.com/support](http://www.philips.com/support).

### 5.14.1 Preverjanje trenutne različice programske opreme

- Pritisnite **MENU** na daljinskem upravljalniku in izberite **TV-meni > Posodobitev programske opreme > Informacije o trenutni programski opremi**.

### 5.14.2 Preverjanje razpoložljivosti posodobitev programske opreme

Philips preko digitalnih oddaj periodično pošilja sporočila glede razpoložljivosti posodobitev programske opreme:

- Pritisnite **MENU** na daljinskem upravljalniku in izberite **TV-meni > Posodobitev programske opreme > Obvestilo**.

### 5.14.3 Posodobitev programske opreme (digitalne oddaje)

Če uporabljate digitalne oddaje (DVB-T), televizor samodejno prejema posodobitev programske opreme. Če se na zaslonu pojavi sporočilo, da posodobite programsko opremo:

- Izberite **Zdaj** (priporočeno), da takoj posodobite programsko opremo.
- Izberite **Pozneje**, če želite, da vas televizor pozneje opozori na posodobitev programske opreme.
- Izberite **Prekliči**, da zaprete posodobitev (ni priporočeno). Če prekličete posodobitev, ročno posodobite programsko opremo tako, da pritisnete **MENU** in izberete **TV-meni > Posodobitev programske opreme > Lokalna posodobitev**. Sledite navodilom na zaslonu.

---

#### 5.14.4 Posodobitev programske opreme (analogne oddaje)

##### Opomba

Pred tem postopkom storite naslednje:

- Vzemite si nekaj časa, da opravite celotno posodobitev.
  - Pripravite pomnilnik USB z vsaj 64 MB prostora.
  - Zagotovite si dostop do računalnika z vrati USB in dostopom do interneta.
1. Pritisnite **MENU** na daljinskem upravljalniku in izberite **TV-meni > Posodobitev programske opreme > Pomočnik za posodobitev**.
  2. Izberite **Začni zdaj**.
  3. Vstavite pomnilnik USB in pritisnite zeleno tipko. Datoteka ID se kopira v pomnilnik USB.
  4. Pritisnite zeleno tipko, da končate.
  5. Pomnilnik USB povežite z računalnikom.
  6. V računalniku poiščite pomnilnik USB in dvokliknite datoteko HTML "Update".
  7. Sledite navodilom na zaslonu, da opravite posodobitev.

## 6 Namestitev sprememb

Ko prvič nastavljate TV-sprejemnik, morate izbrati jezik menija in izvesti samodejno namestitev vseh TV-kanalov in digitalnih radijskih kanalov (če so na voljo).

To poglavje vsebuje navodila za ponovno namestitev kanalov in uporabo drugih funkcij za namestitev kanalov.

### Opomba

S ponovno namestitvijo kanalov boste spremenili seznam **Vsi kanali**

### 6.1 Samodejna namestitev kanalov

V tem poglavju je opisano samodejno iskanje in shranjevanje kanalov. Navodila veljajo za digitalne in analogne kanale.

#### Korak 1: Izbira jezika menija

### Opomba

Če je jezik že ustrezno nastavljen, preidite na *korak 2: Izbira države*.

1. Pritisnite tipko **MENU** na daljinskem upravljalniku in izberite **TV meni > Namestitev > Jeziki > Jezik menija**.

Jeziki	Jezik menija
Jezik menija	<input type="radio"/> English
Glavni zvok	<input type="radio"/> Español
Dodatni zvok	<input type="radio"/> Français
Glavni podnapisi	<input type="radio"/> Hrvatski
Dodatni podnapisi	<input type="radio"/> Italiano
Glavni teletekst	<input type="radio"/> Magyar
Dodatni teletekst	...

2. Pritisnite tipko **▶** za vstop v meni **Jezik menija**.
3. Uporabite tipki **▲** in **▼** ter izberite jezik.
4. Pritisnite tipko **OK**, s čimer potrdite izbiro.
5. Dvakrat pritisnite tipko **◀**, da se vrnete v meni **Namestitev**.

Namestitev	Jeziki
Jeziki	Jezik menija
Časovni pas	Glavni zvok
Namestitev kanala	Dodatni zvok
Prednastavitve	Glavni podnapisi
Priključki	Dodatni podnapisi
Tovarniške nastav.	Glavni teletekst
	Dodatni teletekst

6. Poleg jezika menija lahko spremenite tudi naslednje jezikovne nastavitve v meniju **Jeziki** (samo digitalni kanali):
  - **Glavni/dodatni zvok**  
Izberite jezik za glavni in dodatni zvok za digitalne kanale.
  - **Glavni/dodatni podnapisi**  
Izberite jezik glavnih in dodatnih podnapisov za digitalne kanale.
  - **Glavni/dodatni teletekst**  
Izberite jezik za glavni in dodatni teletekst za digitalne kanale.
  - **Oslabitev zvoka**  
Izberite **Vklop**, če želite ob glavnem ali dodatnem avdio jeziku prikazovati tudi podnapise.

#### Korak 2: Izbira države

Izberite državo, v kateri ste. TV-sprejemnik kanale namesti in razvrsti glede na državo.

### Opomba

Če so nastavitve države ustrezne, preidite na *korak 3: Izbira antene ali kabla*.

1. V meniju **Namestitev** uporabite tipko **▼** in izberite **Namestitev kanala**.
2. Pritisnite **▶**, da odprete seznam. Označena je možnost **Samodejna namestitev**.
3. S tipko **▶** izberite **Začetek zdaj**.
4. Pritisnite tipko **OK**, s čimer potrdite izbiro.
5. Uporabite tipki **▲** in **▼** ter izberite državo.
6. Pritisnite **Naprej**.

### Korak 3: Izbira antene ali kabla (samo DVB-C)

#### ⊖ Opomba

Ta možnost je na voljo le v primeru, če je v vaši državi podprt sistem DVB-C (kabelska digitalna televizija). Če sistem DVB-C v vaši državi ni na voljo, preidite na korak 4: *Namestitev kanalov*.

1. Uporabite tipki ▲ in ▼ ter izberite **Antena** ali **Kabel**. Če izberete možnost **Antena**, boste namestili vse kanale, ki so na voljo v sistemu DVB-T (digitalna prizemna televizija). Če izberete možnost **Kabel**, boste namestili vse kanale, ki so na voljo v sistemu DVB-C.
2. Pritisnite **Naprej**.

### Korak 4: Namestitev kanalov

TV-sprejemnik poišče in shrani vse razpoložljive digitalne in analogne TV-kanale ter digitalne radijske kanale.

#### ⚠ POZOR

Če izberete možnost **Kabel** v koraku 3: *Izbiranje antene ali kabla*, je na voljo meni **Nastavitve**. Nastavitve ne spreminjajte, razen če ste od ponudnika televizije DVB-C dobili pravilne vrednosti nastavitvev **Frekvenca omrežja**, **ID omrežja** ali **Nabor znakov**. Če nastavitvi **Pregled frekvenčnega spektra** določite vrednost **Pregled vsega**, se lahko čas namestitve znatno podaljša.

1. Pritisnite **Začetek** za začetek namestitve. Namestitev lahko traja nekaj minut.
2. Ko je namestitev končana, pritisnite **Zaključek**, s čimer se vrnete v meni **Namestitev**.
3. Pritisnite tipko **MENU**, s čimer zaprete meni.

#### ⊖ Opomba

Če imate dostop do omrežij DVB-T in DVB-C ter želite gledati kanale v obeh omrežjih, morate namestitev kanalov izvesti dvakrat - enkrat za DVB-T in enkrat za DVB-C. Po namestitvi lahko med kanali preklapljate na način, opisan v poglavju 4.3: *Dostop do omrežij kanalov DVB-C in DVB-T*.

#### ✳ Namig

Če TV-sprejemnik najde digitalne TV-kanale, številke kanalov na seznamu nameščenih kanalov morda ne bodo prikazane. Če želite preimenovati, razvrstiti ali odstraniti shranjene kanale, preberite *poglavje 6.5: Preureditev kanalov*.

## 6.2 Ročna namestitev kanalov

V tem poglavju je opisano, kako lahko ročno iščete in shranjujete analogne TV-kanale.

### Korak 1: Izbira TV-sistema

#### ⊖ Opomba

Če je TV-sistem že ustrežno nastavljen, preidite na korak 2: *Iskanje in shranjevanje novih TV-kanalov*.

1. Pritisnite tipko **MENU** na daljinskem upravljalniku in izberite možnost **TV meni** > **Namestitev** > **Namestitev kanala** > **Analogno: Ročna namestitev**.

Namestitev kan...	Analog: Ro na...
Samodejna nam...	Sistem
Posodobitev namestitve	Iskanje
Digital: Testni spre...	Fina nastavit.
Analog: Ro na...	Shranite trenutni kanal
Preureditev	Shrani kot nov kanal

2. Pritisnite tipko ►, s čimer odprete meni **Namestitev kanala**. Možnost **Sistem** je označena.
3. Pritisnite tipko ►, s čimer odprete seznam **Sistem**.
4. Uporabite tipko ▲ ali ▼ in izberite državo ali regijo.
5. Pritisnite tipko ◀, da se vrnete v meni **Namestitev kanala**.

### Korak 2 Poiščite in shranite nove TV-kanale

1. Pritisnite **MENU** na daljinskem upravljalniku in izberite **TV-meni** >

**Namestitev > Namestitev kanala > Analogno: Ročna namestitev > Iskanje.**

2. Pritisnite ►, da odprete meni **Iskanje**.
3. Pritisnite rdečo tipko in s številskimi tipkami daljinskega upravljalnika ročno vnesite 3-mestno frekvenco. Ali pa pritisnite zeleno tipko, da samodejno poiščete naslednji kanal.
4. Pritisnite ◀, ko je najden nov kanal.
5. Izberite **Shrani kot novi kanal**, da novi kanal shranite pod novo številko kanala.
6. Pritisnite ►, da vnesete.
7. Pritisnite **OK**. Pojavi se **Končano**.
8. Pritisnite **MENU**, da zaprete.

### 6.2.1 Natančna naravna analognih kanalov

Če je sprejem slab, lahko ročno natančno nastavite analogne kanale.

1. Pritisnite **MENU** na daljinskem upravljalniku in izberite **TV-meni > Namestitev > Namestitev kanala > Analogno: Ročna namestitev > Natančna naravna**.
2. Pritisnite ►, da odprete meni **Natančna naravna**.
3. Pritisnite ▲ ali ▼, da nastavite frekvenco.
4. Ko končate, pritisnite ◀.
5. Izberite **Shrani trenutni kanal**, da natančno naravnani kanal shranite pod trenutno številko kanala.
6. Pritisnite ►, da vnesete.
7. Pritisnite **OK**. Pojavi se **Končano**.
8. Pritisnite **MENU**, da zaprete.

### 6.3 Preimenovanje kanalov

1. Pritisnite **MENU** na daljinskem upravljalniku in izberite **TV-meni > Namestitev > Namestitev kanala > Razvrstitev**.

2. Pritisnite ►, da odprete seznam **Razvrstitev**.
3. Pritisnite ▲ ali ▼ na seznamu **Razvrstitev**, da izberete kanal, ki ga želite preimenoovati.
4. Pritisnite rdečo tipko.
5. Pritisnite ◀ in ►, da izberete znake, ali ▲ in ▼, da spremenite znake. Presledek, številke (0-9) in drugi posebni znaki se nahajajo med z in A.
6. Pritisnite zeleno tipko ali **OK**, da končate.

### ✳ Namig

Vse znake izbrišete tako, da pritisnete rumeno tipko. Samo označeni znak izbrišete tako, da pritisnete modro tipko.

### 6.4 Odstranitev ali ponovna namestitev kanalov

Lahko odstranite shranite kanali ali ponovno namestite odstranjeni kanal.

1. Pritisnite **MENU** na daljinskem upravljalniku in izberite **TV-meni > Namestitev > Namestitev kanala > Razvrstitev**.
2. Pritisnite ►, da odprete seznam **Razvrstitev**.
3. Pritisnite ▲ ali ▼, da izberete kanal, ki ga želite odstraniti ali ponovno namestiti.
4. Pritisnite zeleno tipko, da odstranite ali ponovno namestite kanal.
5. Pritisnite **MENU**, da zaprete.

### 6.5 Razvrstitev kanalov

1. Pritisnite **MENU** na daljinskem upravljalniku in izberite **TV-meni > Namestitev > Namestitev kanala > Razvrstitev**.
2. Pritisnite ►, da odprete seznam **Razvrstitev**.
3. Pritisnite ▲ ali ▼, da izberete kanal, ki ga želite razvrstiti.
4. Pritisnite rumeno tipko, da kanal premaknete navzgor po seznamu. Ali pritisnite modro tipko, da kanal premaknete navzdol po seznamu.
5. Pritisnite **MENU**, da zaprete.

---

## 6.6 Ročna posodobitev seznama kanalov

Če je televizor v stanju pripravljenosti, se posodobitev izvede vsako jutro. Posodobitev kanale na seznamu kanalov uskladi z razpoložljivimi kanali. Če kanal ni na voljo, se samodejno odstrani s seznama.

Poleg samodejne posodobitve lahko seznam kanalov posodobite tudi ročno.

1. Pritisnite **MENU** na daljinskem upravljalniku in izberite **TV-meni > Namestitev > Namestitev kanala > Posodobitev namestitve**.
2. Pritisnite ►, da odprete meni **Posodobitev namestitve**. Označena je možnost **Začni zdaj**.
3. Pritisnite **OK**.
4. Pritisnite zeleno tipko, da začnete s posodobitvijo. To lahko traja nekaj minut.
5. Ko je posodobitev končana, pritisnite rdečo tipko, da se vrnete v meni **Namestitev kanala**.
6. Pritisnite **MENU**, da zaprete.

---

## 6.7 Preizkušanje digitalnega sprejema

Če uporabljate digitalne oddaje, lahko preverite kakovost in moč signala digitalnih kanalov. To vam omogoča nastavitve in preizkušanje antene ali satelitskega krožnika.

1. Pritisnite **MENU** na daljinskem upravljalniku in izberite **TV-meni > Namestitev > Namestitev kanala > Digitalno: Preizkus sprejema**.
2. Pritisnite ►, da odprete meni **Digitalno: Preizkus sprejema**.
3. Pritisnite **OK**.
4. Pritisnite zeleno tipko, da samodejno začnete preizkus, ali ročno vnesite

frekvenco kanala, ki ga želite preizkusiti. Če sta kakovost in moč signala slabi, premaknite anteno ali satelitski krožnik in ponovite preizkus.

5. Ko končate, pritisnite rumeno tipko, da shranite frekvenco.
6. Pritisnite rdečo tipko, da se vrnete v meni **Namestitev kanala**.
7. Pritisnite **MENU**, da zaprete.

### Opomba

Če imate še vedno težave s sprejemom digitalne oddaje, se obrnite na specializiranega tehnika.

---

## 6.8 Začetek predstavitve

1. Pritisnite rdečo tipko na daljinskem upravljalniku. Ali pritisnite **MENU** na daljinskem upravljalniku in izberite **TV-meni > Funkcije > Predstavitve**.
2. Pritisnite ►, da odprete meni **Predstavitve**.
3. Izberite predstavitve in pritisnite **OK**.
4. Pritisnite rdečo tipko, da zaprete.

---

## 6.9 Ponastavitev televizorja na tovarniške nastavitve

S ponastavitvijo televizorja na tovarniške nastavitve povrnete privzete nastavitve zvoka in slike. Nastavitve kanalov se ne spremenijo.

1. Pritisnite **MENU** na daljinskem upravljalniku in izberite **TV-meni > Namestitev > Tovarniške nastavitve**.
2. Pritisnite ►, da odprete meni **Tovarniške nastavitve**. Označena je možnost **Ponastavi**.
3. Pritisnite **OK**, da povrnete tovarniške nastavitve.
4. Pritisnite **MENU**, da zaprete.

# 7 Priključitev naprav

## 7.1 Pregled konektorjev

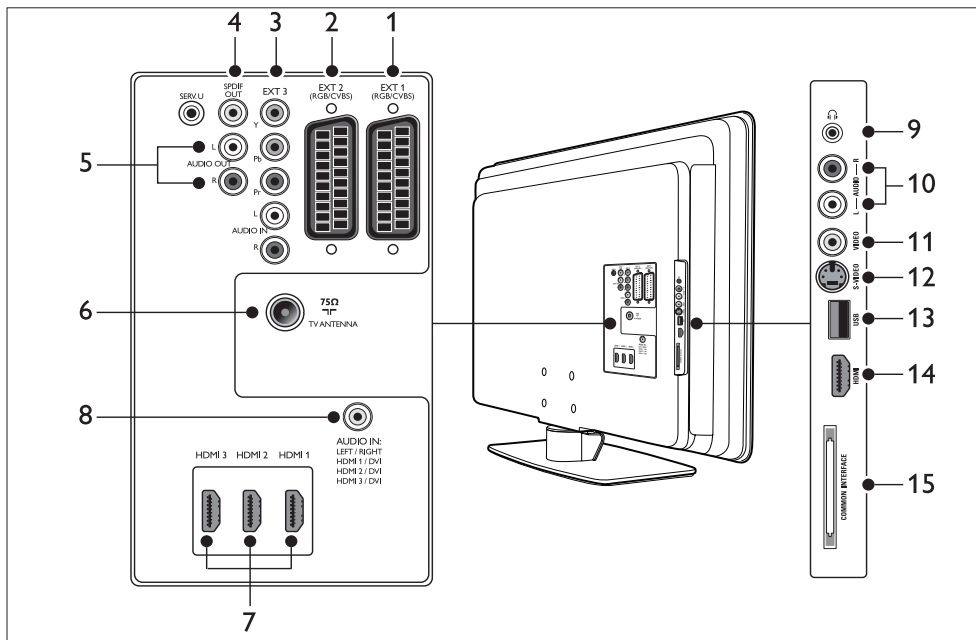

### Konektorji na hrbtni strani

#### 1. EXT 1

Prvi konektor SCART za predvajalnike DVD, videorekorderje, digitalne sprejemnike, igralne konzole in druge naprave SCART. Podpira Audio L/D, vhod/izhod CVBS, RGB.

#### 2. EXT 2

Drugi konektor SCART. Podpira Audio L/D, vhod/izhod CVBS, RGB.

#### 3. EXT 3

Komponentni video (Y Pb Pr) in Audio L/D vhodni konektorji za predvajalnike DVD, digitalne sprejemnike, igralne konzole in druge komponentne video naprave.

#### 4. SPDIF OUT

Zvočni izhodni konektor SPDIF za domači kino in druge zvočne sisteme.

#### 5. AUDIO OUT L/R

Zvočni izhodni konektorji za domači kino in druge zvočne sisteme.

#### 6. TV ANTENNA

#### 7. HDMI 1/2/3

Izhodni konektorji HDMI za predvajalnike Blu-ray, digitalne sprejemnike, igralne konzole in druge naprave visoke ločljivosti.

#### ⓘ Opomba

Število priključkov HDMI, ki so na voljo, je odvisno od modela TV-sprejemnika.

#### 8. AUDIO IN

Mini konektor za zvok iz računalnika (če je računalnik povezan preko adapterja DVI-HDMI).



---

## Stranski konektorji

9. Stereo mini vtičnica za **Slušalke**.
10. **AUDIO L/R**  
Vhodna konektorja Audio L/R za kompozitne naprave in naprave S-Video.
11. **VIDEO**  
Video vhodni konektor za kompozitne naprave.
12. **S-VIDEO**  
Vhodni konektor S-Video za naprave S-Video.
13. **USB**  
Konektor USB za pomnilnike.
14. **HDMI**  
Dodaten konektor HDMI za prenosne naprave visoke ločljivosti.
15. **STANDARDNI VMESNIK**  
Reža za module CAM.

---

## 7.2 Izbira kakovosti povezave

V tem poglavju je opisano, kako lahko sliko izboljšate tako, da naprave priključite v najprimernejše konektorje.

Ko priključite naprave, jih omogočite, kot je opisano v *Poglavju 7.4 Nastavitev naprav*.

---

### 7.2.1 HDMI - Najvišja kakovost ★★★★★

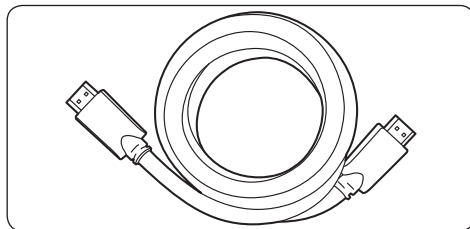

HDMI zagotavlja najvišjo možno kakovost zvoka. Avdio in video signali se prenašajo preko enega kabla HDMI, kar predstavlja nestrjen digitalni vmesnik med televizorjem TV in napravami HDMI. Uporabljajte konektor HDMI, da sliko lahko ogledujete v popolni visoki ločljivosti. Kable HDMI uporabite tudi, da omogočite možnost Philips EasyLink, kot je opisano v *Poglavju 7.5 Uporaba možnosti Philips EasyLink*.

#### ✳️ Namig

Če ima računalnik samo konektor DVI, uporabite adapter DVI-HDMI, da napravo priključite na konektor HDMI na hrbtni strani televizorja. Ločeni avdio kabel naprave vključite v mini konektor AUDIO IN.

#### ⊖ Opomba

Philips HDMI podpira HDCP (High-bandwidth Digital Contents Protection). HDCP je način upravljanja z digitalnimi pravicami, ki ščiti vsebino visoke ločljivosti na ploščah DVD ali Blu-ray.

### 7.2.2 Komponentni konektor (Y Pb Pr) - Višja kakovost ★★★★★

Komponentni (Y Pb Pr) video konektor zagotavlja višjo kakovost slike kot konektor S-Video ali kompozitni video konektorji. Čeprav komponentni video podpira signale visoke ločljivosti, je kakovost slike nižja kot pri HDMI in je analogna.

Ko priključujete komponentni video kabel, se morajo barve kabla ujemati z barvami konektorja EXT 3 na hrbtni strani televizorja. Kabel Audio L/R vključite v rdeči in beli vhodni konektor Audio L/R pri konektorju EXT 3.

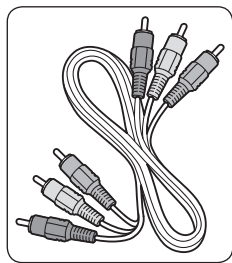

Komponentni video kabel  
- rdeči, zeleni, beli

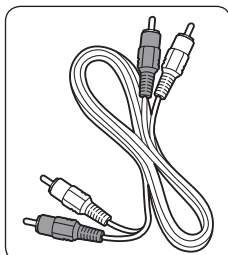

Kabel Audio L/R  
- rdeči, beli

### 7.2.3 SCART - Dobra kakovost★★★★

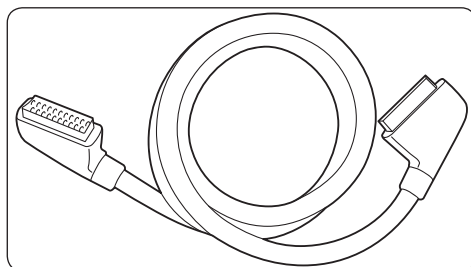

SCART v enem kablu združuje avdio in video signale. Avdio signali so stereo, video signali pa so lahko kompozitni ali kakovosti S-Video. SCART ne podpira videa visoke ločljivosti in je analogen. Televizor ima dva konektorja SCART, in sicer EXT 1 in EXT 2.

### 7.2.4 S-Video - Dobra kakovost★★

Analogni konektor S-Video zagotavlja višjo kakovost slike kot kompozitni video. Če napravo povežete v načinu S-Video, kabel S-Video vključite v konektor S-Video na bočni strani televizorja. Ločeni kabel Audio L/R naprave vključite v rdeči in beli konektor Audio L/R na bočni strani televizorja.

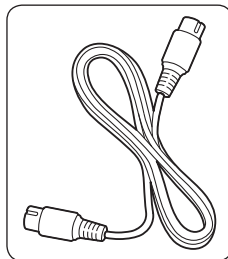

Kabel S-Video

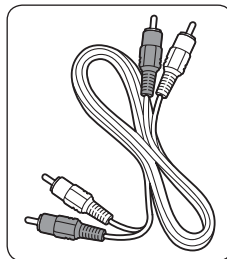

Kabel Audio L/R - rdeči, beli

### 7.2.5 Kompozitno - Osnovna kakovost★

Kompozitni video omogoča osnovno analogni povezljivost, običajno ob kombinaciji (rumenega) video kabla in (rdečega in belega) kabla Audio L/R. Barve kablov morajo biti usklajene, če jih vključujete v kompozitni video vhodni konektor in vhodni konektor Audio L/R na bočni strani televizorja.

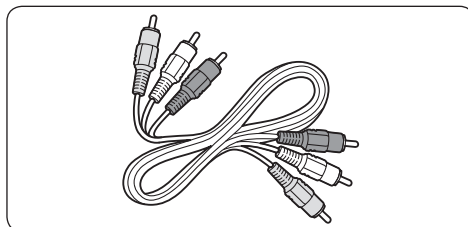

Kompozitni avdio/video kabel - Rumena, rdeči in beli

## 7.3 Priključitev naprav

V tem poglavju je opisano, kako priključite razne naprave z različnimi konektorji, in dopolnjuje *Priročnik za hiter začetek uporabe*.

### ⚠ Pozor

Preden priključite naprave, izključite napajalni kabel.

### 📌 Opomba

Za priključitev naprav na televizor lahko glede na razpoložljivost in potrebe uporabite različne konektorje.

### 7.3.1 Predvajalnik Blu-ray

Za sliko popolne visoke ločljivosti priključite kabel HDMI, kot je prikazano:

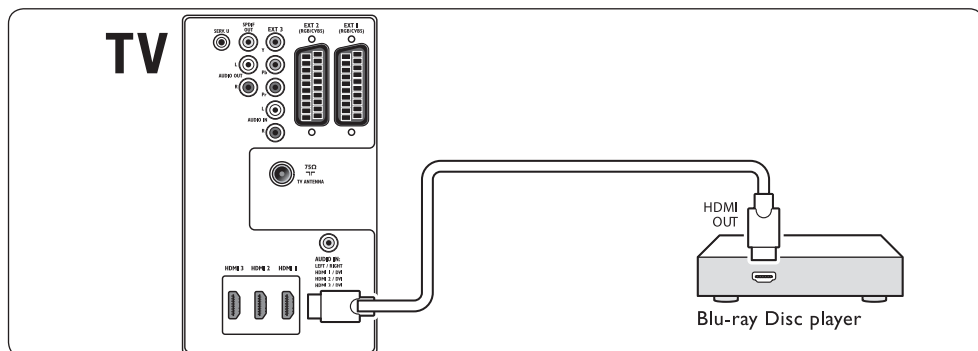

### 7.3.2 Predvajalnik DVD

Za sliko DVD priključite kabel SCART, kot je prikazano:

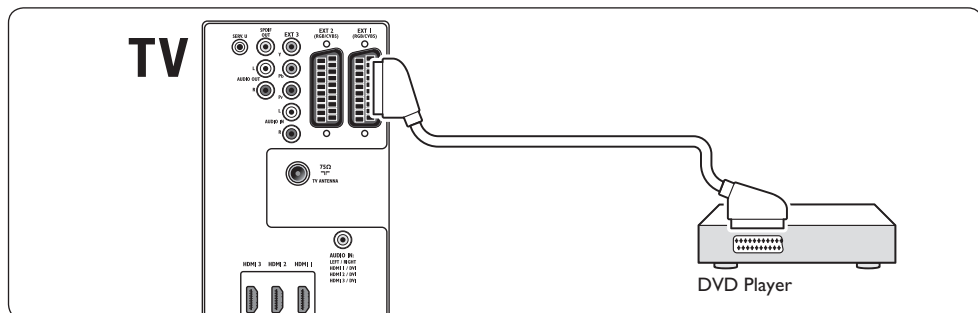

### 7.3.3 Satelitski sprejemnik

Če analogne kanale želite sprejemati preko antene, digitalne kanale pa preko satelitskega sprejemnika, priključite kabel antene in kabel SCART, kot je prikazano:

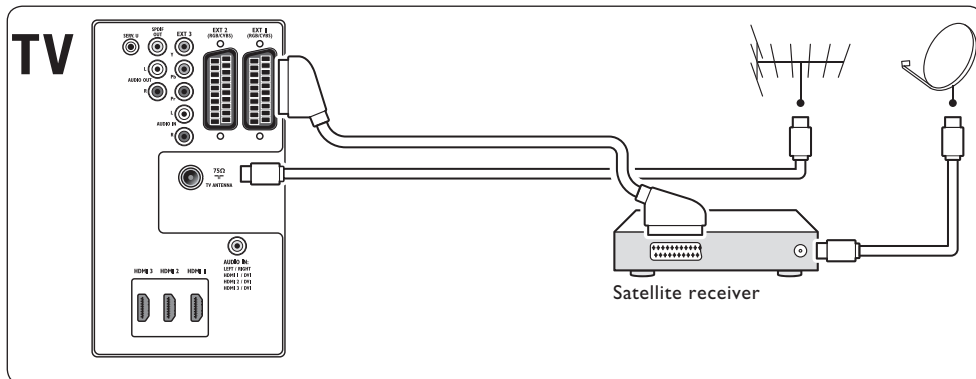

### 7.3.4 Digitalni sprejemnik HD

Če analogne kanale želite sprejemati preko antene, digitalne kanale pa preko digitalnega sprejemnika HD, priključite dva kablja antene in kabel HDMI, kot je prikazano:

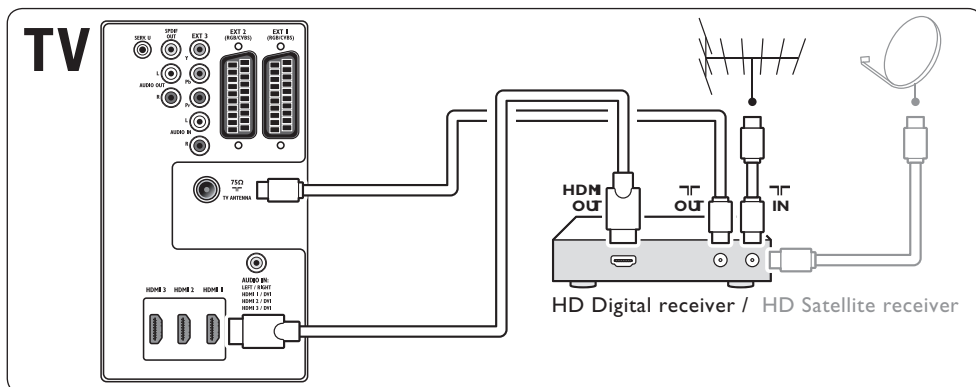

### 7.3.5 Kombinirani snemalnik DVD in digitalni sprejemnik

Če analogne kanale želite sprejemati preko antene, program pa snemati s kombiniranim snemalnikom DVD in digitalnim sprejemnikom, priključite dva kabela antene in kabel SCART, kot je prikazano:

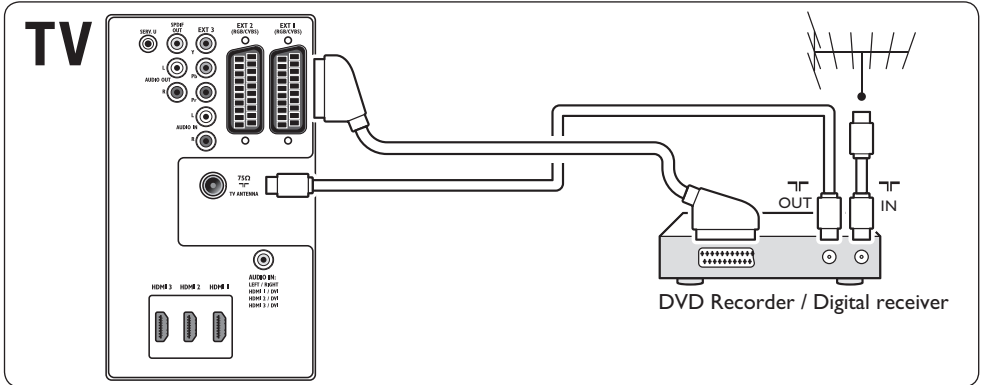

### 7.3.6 Ločeni snemalnik DVD in sprejemnik

Če analogne kanale želite sprejemati preko antene, program pa snemati z ločenim snemalnikom DVD in sprejemnikom, priključite tri kable antene in tri kable SCART, kot je prikazano:

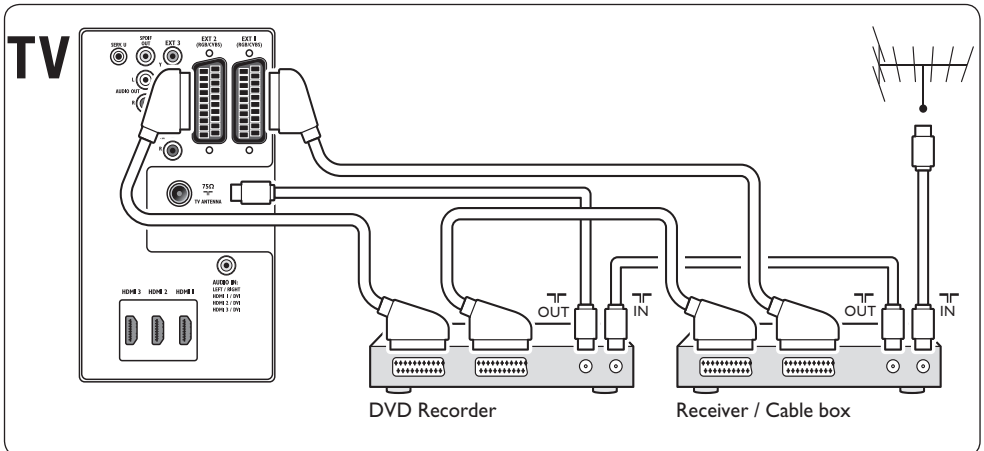

### 7.3.7 Snemalnik DVD in sistem domačega kina

Če analogne kanale želite sprejemati preko antene, zvok poslušati preko sistema domačega kina, program pa snemati s snemalnikom DVD, priključite dva kablja antene, kabl SCART in dva digitalna avdio kablja, kot je prikazano:

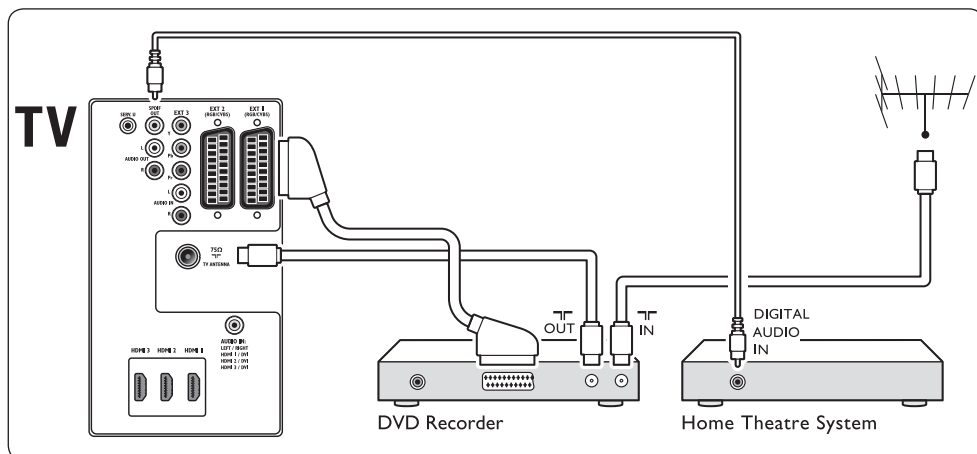

#### ⓘ Opomba

Če uporabljate domači kino ali drug zvočni sistem, najboljšo usklajenost zvoka in slika zagotovite tako, da avdio signal iz predvajalnika najprej povežete s televizorjem. Nato pa avdio signal preko konektorjev na hrbtni strani televizorja povežite s sistemom domačega kina ali zvočno napravo.

### 7.3.8 Igralna konzola ali videokamera

Najbolj praktično je, če prenosno igralno konzolo ali videokamero vključite v konektorje na bočni strani televizorja. Igralno konzolo ali videokamero lahko na primer vključite v konektorje VIDEO/S-Video in AUDIO L/R na bočni strani televizorja. Na voljo je tudi konektor HDMI za naprave visoke ločljivosti.

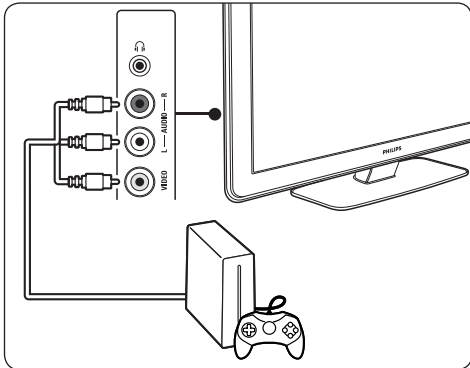

Stalno igralno konzolo ali videokamero lahko vključite v konektor HDMI ali (komponentni) konektor EXT 3 na hrbtni strani televizorja.

### 7.3.9 Osebni računalnik

Preden priključite računalnik:

- Hitrost osveževanja računalniškega monitorja nastavite na 60 Hz. Seznam računalniške ločljivosti si oglejte v *Poglavju 8 Tehnične specifikacije*.
- Format slike spremenite na **Privzeti format**, kot je opisano v *Poglavju 5.3.4. Sprememba formata slike*.

#### Priključitev računalnika na hrbtno stran televizorja

1. S kablom HDMI za DVI ali adapterjem HDMI za DVI (na kablu HDMI) konektor HDMI na hrbtni strani televizorja povežite s konektorjem DVI na računalniku.
2. Avdio kabel računalnika vključite v mini konektor AUDIO IN na hrbtni strani televizorja.

### Opomba

Mini konektor AUDIO IN morate dodeliti konektorju HDMI, kot je opisano v *Poglavju 7.4.3 Dodelitev mini konektorja AUDIO IN*.

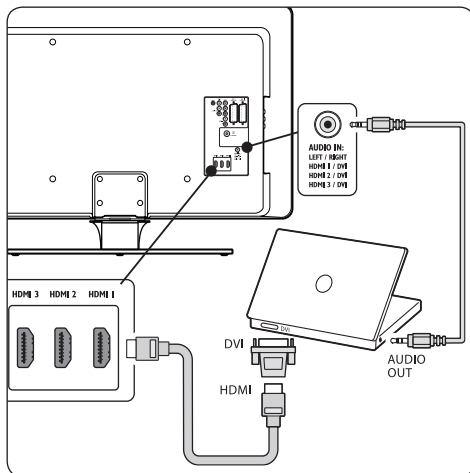

## 7.4 Nastavitev naprav

Ko so vse naprave priključene, izberite tip naprave, vključene v konektor.

### 7.4.1 Dodelitev konektorjev za naprave

Enostavno izbiro in optimalno obdelavo signala zagotovite tako, da priključeno napravo dodelite konektorjem na televizorju.

1. Pritisnite **MENU** na daljinskem upravljalniku in izberite **TV-meni > Namestitvev > Priključki**.

Povezave	EXT 1
EXT 1	Nobeden
EXT 2	DVD
EXT 3	Blu-ray
HDMI 1	HDD/DVDR
HDMI 2	HD snem.
HDMI 3	Igre
Stran	VCR
...	...

2. Pritisnite ►, da odprete seznam.
3. Pritisnite ▼ ali ▲, da izberete konektor.

4. Pritisnite ►, da odprete seznam.
5. Pritisnite ▼ ali ▲, da izberete napravo, vključeno v konektor.
6. Pritisnite **OK**, da izberete napravo.
7. Ta postopek ponavljajte, dokler niso vse naprave pravilno dodeljene konektorjem.
8. Pritisnite **MENU**, da zaprete.

#### 7.4.2 Dodelitev mini konektorja AUDIO IN

Če avdio kabel računalnika vključite v mini konektor AUDIO IN na hrbtni strani televizorja, ga morate povezati s konektorjem HDMI.

1. Pritisnite **MENU** na daljinskem upravljalniku in izberite **TV-meni > Namestitev > Konektorji > AUDIO IN L/R**.

Povezave	AUDIO IN L/R
...	Nobeden
EXT 3	HDMI 1
HDMI 1	HDMI 2
HDMI 2	HDMI 3
HDMI 3	
Stran	
AUDIO IN L/R	

2. Pritisnite ►, da odprete seznam.
3. Pritisnite ▼ ali ▲, da izberete konektor HDMI, ki ga uporablja računalnik.
4. Pritisnite **MENU**, da zaprete.

#### 7.4.3 Dodelitev dekoderja kanala

Dekoderje za odkodiranje digitalnih kanalov lahko vključite v konektor EXT 1 ali EXT 2 (SCART). Dodeliti morate TV-kanal, ki ga želite odkodirati. Nato dodelite priključek, v katere je vključen dekodek.

1. Pritisnite **MENU** na daljinskem upravljalniku in izberite **TV-meni > Namestitev > Dekoder > Kanal**.
2. Pritisnite ►, da odprete seznam.

3. Pritisnite ▼ ali ▲, da izberete kanal, ki ga želite odkodirati.
4. Pritisnite ◀ in se vrnite nazaj, da izberete **Stanje**.
5. Pritisnite ▼ ali ▲, da izberete konektor, ki ga uporablja dekodek.
6. Pritisnite **MENU**, da zaprete.

### 7.5 Uporaba možnosti Philips EasyLink

Televizor podpira Philips EasyLink, ki omogoča predvajanje z enim dotikom in preklp z enim dotikom med napravami EasyLink. Skladne naprave morajo biti na televizor priključene preko konektorja HDMI in dodeljene, kot je opisano v Poglavlju 7.4.1 Dodelitev konektorjev za naprave.

#### 7.5.1 Omogočanje ali onemogočanje možnosti EasyLink

1. Pritisnite **MENU** na daljinskem upravljalniku in izberite **TV-meni > Namestitev > Lastne nastavitve > EasyLink**.
2. Izberite **Vklop** ali **Izklop**.

#### 7.5.2 Uporaba predvajanja z enim dotikom

Ko omogočite EasyLink, pritisnite tipko za predvajanje na vaši napravi. TV-sprejemnik samodejno preklopi na pravi vir.

#### 7.5.3 Uporaba stanja pripravljenosti z enim dotikom

Pritisnite in najmanj tri sekunde držite tipko **STANDBY** na daljinskem upravljalniku TV-sprejemnika ali naprave. Televizor in vse priključene naprave HDMI preklopijo v stanje pripravljenosti ali se vklopijo.



## 7.6 Priprava televizorja na digitalne storitve

Kodirane TV-kanale lahko odkodirate z modulom CAM (Conditional Access Module) in pametno kartico, ki vam jo posreduje ponudnik digitalnih TV-storitev.

Modul CAM lahko omogoča več digitalnih storitev glede na izbranega operaterja in storitve (na primer plačljiva televizija). Če želite več informacij o storitvah in pogojih, se obrnite na ponudnika digitalnih TV-storitev.

### 7.6.1 Uporaba modula CAM

#### ⚠ OPOZORILO

Preden vstavite modul CAM, izklopite televizor. Sledite spodnjim navodilom. Če modul CAM vstavite nepravilno, lahko poškodujete modul CAM in televizor.

1. V skladu z navodili na modulu CAM le-tega previdno vstavite v standardni vmesnik na bočni strani televizorja.

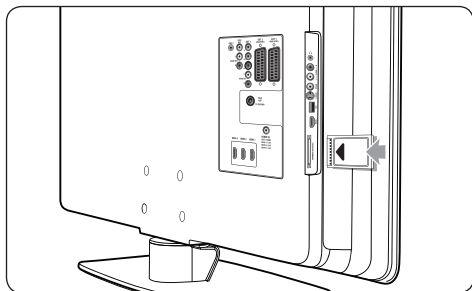

2. Modul CAM do konca potisnite v vmesnik.

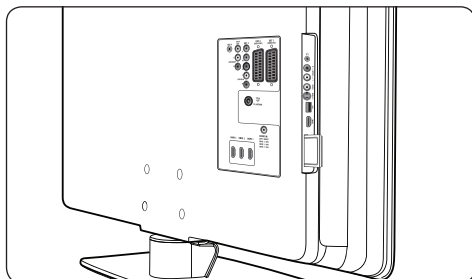

3. Vključite televizor in počakajte, da se modul CAM aktivira. To lahko traja nekaj minut.

#### ⊖ Opomba

Modula CAM ne vzemite iz reže. Če modul CAM odstranite, boste deaktivirali digitalne storitve.

### 7.6.2 Dostop do storitev CAM

- Ko ste vstavili in aktivirali modul CAM, pritisnite **MENU** na daljinskem upravljalniku in izberite **TV-meni > Funkcije > Standardni vmesnik**.

Ta možnost menija je na voljo samo, če je modul CAM pravilno vstavljen in aktiviran. Aplikacije in vsebino na zaslonu vam posreduje ponudnik digitalnih TV-storitev.

## 8 Tehnične specifikacije

### Podprte ločljivosti zaslona

#### • Računalniški formati

Ločljivost	Hitrost osveževanja
640 x 480	60 Hz
800 x 600	60 Hz
1024 x 768	60 Hz
1920 x 1080i	60 Hz
1920 x 1080p	60 Hz

#### • Video formati

Ločljivost	Hitrost osveževanja
480i	60 Hz
480p	60 Hz
576i	50 Hz
576p	50 Hz
720p	50 Hz, 60 Hz
1080i	50 Hz, 60 Hz
1080p	24 Hz, 25 Hz, 30 Hz
1080p	50 Hz, 60 Hz

### Kanalnik / Sprejem / Oddajanje

- Vhod za anteno: 75-ohmski koaksialni (IEC75)
- TV-sistem: DVB COFDM 2K/8K
- Predvajanje videa: NTSC, SECAM, PAL
- Zemeljski DVB (glejte seznam držav na hrbtni strani televizorja)

### Večpredstavnost

- Priključek: USB
- Formati predvajanja: MP3, Linear PCM, diaproyekcija (.alb), JPEG

### Daljinski upravljalnik

- Tip: RCPF03E08B
- Baterije: 2 x AAA (tip LR03)

### Konektorji (hrbtni)

- EXT 1 (SCART): Audio L/R, vhod/izhod CVBS, RGB
- EXT 2 (SCART): Audio L/R, vhod/izhod CVBS, RGB

- EXT 3: komponentni (Y Pb Pr), vhod Audio L/R
- HDMI 1/2/3

### ⓘ Opomba

Televizor ima na hrbtni strani glede na model lahko dva ali tri konektorje HDMI.

- SPDIF OUT: digitalni avdio izhod (koaksialni S/PDIF). Usklajeno z zaslonom.
- AUDIO OUT L/R: analogni avdio izhod.
- TV ANTENNA
- AUDIO IN: Mini avdio vhod za povezavo DVI-HDMI z računalnikom.

### Konektorji (stranski)

- Izhod za slušalke (stereo mini vtikač)
- Vhod AUDIO L/R
- Vhod Video (CVBS)
- S-Video
- USB
- HDMI
- Standardni vmesnik (reža CAM)

### Napajanje

- Omrežno napajanje: AC 220 - 240 V ( $\pm 10$  %)
- Poraba energije ob vklopu in v stanju pripravljenosti: glejte tehnične specifikacije na strani [www.philips.com](http://www.philips.com)
- Temperatura okolja: 5 °C - 35 °C

Pridržujemo si pravico do sprememb specifikacij brez predhodnega obvestila. Podrobne specifikacije izdelka si oglejte na strani [www.philips.com/support](http://www.philips.com/support).

---

## 9 Odpravljanje težav

V tem poglavju so opisane pogoste težave in rešitve le-teh.

---

### 9.1 Splošne težave s televizorjem

#### Televizor se ne vklopi:

- Izključite napajalni kabel, počakajte minuto in ponovno vključite napajalni kabel.
- Preverite, ali je napajalni kabel pravilno vključen in ali je omrežje pod napajanjem.

#### Daljinski upravljalnik ne deluje pravilno:

- Preverite, ali so baterije pravilno vstavljene v daljinski upravljalnik v skladu z oznakama +/-.
- Če so baterije daljinskega upravljalnika prazne ali šibke, jih zamenjajte.
- Očistite pokrovček senzorja na daljinskem upravljalniku in televizorju.

#### Indikator pripravljenosti na televizorju utripa rdeče:

- Izklopite televizor in izključite napajalni kabel. Počakajte, da se televizor ohladi, preden ponovno vključite napajalni kabel in vklopite televizor. Če indikator spet začne utripati, se obrnite na naš center za podporo uporabnikom.

#### Pozabili ste kodo za odklepanje otroške ključavnice

- Vnesite "8888", kot je opisano v *Poglavju 5.10.3 Zaklepanje TV-kanalov in povezanih naprav (otroška ključavnica)*.

#### Meni televizorja je v napačnem jeziku

- Navodila za izbiro želenega jezika menija televizorja si oglejte v *Poglavju 6.1 Samodejna namestitve kanalov*.

#### Ko televizor vklopite, izklopite ali preklopite v stanje pripravljenosti, zaslišite škripanje iz ohišja:

- Ni treba storiti ničesar. Škripanje je posledica povsem normalnega širjenja in krčenja ohišja televizorja, ko se hladi in segreva. To ne vpliva na delovanje.

---

### 9.2 Težave s TV-kanali

#### Predhodno nameščeni kanali niso prikazani na seznamu kanalov:

- Preverite, ali ste izbrali pravi seznam.
- Kanal je bil mogoče odstranjen v meniju **Razvrstitev**. Do menija dostopite tako, da pritisnete **MENU** na daljinskem upravljalniku in izberete **TV-meni > Namestitev > Namestitev kanala > Razvrstitev**.

#### Med namestitvijo ni bil najden noben digitalni kanal:

- Preverite, ali televizor podpira DVB-T v vaši državi. Oglejte si seznam držav na hrbtni strani televizorja.

---

### 9.3 Težave s sliko

#### Funkcija LightGuide je vklopljena, vendar ni slike:

- Preverite, ali je antena pravilno vključena.
- Preverite, ali je izbrana prava naprava.

#### Televizor predvaja zvok, slike pa ne:

- Preverite, ali so slikovne nastavitve pravilne. Glejte *Poglavje 5.3.2 Nastavitev slike*.

#### Sprejem TV-signalov antene je slab:

- Preverite, ali je antena pravilno priključena na televizor.
- Zvočniki, neozemljene avdio naprave, neonske luči, visoke stavbe ali gore lahko vplivajo na kakovost slike. Kakovost sprejema poskušajte izboljšati tako, da premaknete anteno ali naprave oddaljite od televizorja.

- Preverite, ali je izbran pravi TV-sistem za vašo regijo. Glejte *Poglavje 6.2 Ročna namestitvev kanalov*.
- Če je sprejem slab samo pri enem kanalu, ga poskušajte natančno naravnati. Glejte *Poglavje 6.2.1 Natančna naravnava kanalov*.

### Kakovost slike iz priključenih naprav je slaba:

- Preverite, ali so naprave pravilno priključene. Naprave tudi dodelite konektorjem, kot je opisano v *Poglavju 7.4.1 Dodelitev konektorjev za naprave*.
- Preverite, ali so slikovne nastavitve pravilne. Glejte *Poglavje 5.3.2 Nastavitev slike*.

### Televizor ni shranil nastavitvev:

- Preverite, ali je televizor nastavljen na način **Doma**, ki vam omogoča popolno spremembo vseh nastavitvev. Glejte *Poglavje 5.6 Preklop na način Trgovina ali Doma*.

### Slika se ne prilega zaslona, ker je prevelika ali premajhna:

- Spremenite format slike, kot je opisano v *Poglavju 5.3.4 Sprememba formata slike*.
- Napravo dodelite konektorjem, kot je opisano v *Poglavju 7.4.1 Dodelitev konektorjev za naprave*.

### Položaj slike na zaslonu ni pravilen:

- Slikovni signali iz nekaterih naprav se ne prilegajo zaslonu. Preverite signalni izhod naprave.

---

## 9.4 Težave z zvokom

### Televizor predvaja sliko, zvoka pa ne:

#### Opomba

Če televizor ne zazna avdio signala, samodejno izklopi zvok in ne označi napake v delovanju.

- Preverite, ali so vsi kabli pravilno priključeni.
- Preverite, da glasnost ni nastavljena na 0.
- Preverite, da zvok ni izklopljen.

### Televizor predvaja sliko, zvok pa je slabe kakovosti:

- Preverite nastavitve za **Zvok**, kot je opisano v *Poglavju 5.3.5 Nastavitev zvoka*. Preverite, ali so nastavitve za **Stereo** in **Izenačevalnik** pravilne. Če je potrebno, zvok ponastavite na standardne nastavitve.

### Televizor predvaja sliko, zvok pa oddaja samo en zvočnik:

- Preverite, ali so nastavitve za **Levo/desno** pravilne, kot je opisano v *Poglavju 5.3.5 Nastavitev zvoka*.

---

## 9.5 Težave s povezavo HDMI

### Imate težave z napravami HDMI

- Podpora HDCP lahko podaljša čas, ki ga televizor potrebuje za prikaz vsebine iz naprave.
- Če televizor ne prepozna naprave in na zaslonu ni slike, preklopite med napravami, da postopek ponovno zaženete.
- Če se zvok občasno prekinja, s pomočjo uporabniškega priročnika za napravo HDMI preverite, ali so izhodne nastavitve pravilne. Ali pa avdio kabel iz naprave HDMI poskušajte vključiti v konektor AUDIO IN na hrbtani strani televizorja.
- Če uporabljate adapter HDMI za DVI ali kabel HDMI za DVI, preverite, ali je dodatni avdio kabel vključen v konektor AUDIO IN. Avdio konektor morate tudi dodeliti, kot je opisano v *Poglavjih 7.4.2 in 7.4.3*.

---

## 9.6 Težave s povezavo USB

### Televizor ne prikazuje vsebine iz pomnilnika USB:

- Napravo nastavite tako, da bo skladna z “razredom za masovne pomnilnike”, kot je opisano v dokumentaciji naprave.
- Naprava USB mogoče ni združljiva s televizorjem.
- Vse zvočne in slikovne datoteke niso podprte. Seznam podprtih tipov datotek si oglejte v *Poglavju 8 Tehnične specifikacije*.

### Zvočne in slikovne datoteke niso prikazane oziroma se ne predvajajo gladko

- Zmogljivost prenosa iz naprave USB lahko omeji hitrost prenosa.

---

## 9.7 Težave s povezavo z računalnikom

### Prikaz vsebine iz računalnika na televizorju ni stalen ali usklajen:

- Preverite, ali je sta v računalniku izbrani podprti ločljivost in hitrost osveževanja. Podprte ločljivosti in hitrosti osveževanja si oglejte v *Poglavju 8 Tehnične specifikacije*.

---

## 9.8 Stik z nami

Če težave ne morete odpraviti, si oglejte pogosta vprašanja za ta televizor na strani [www.philips.com/support](http://www.philips.com/support).

Če težave še vedno ne morete odpraviti, se obrnite na center za podporo uporabnikom v vaši državi, ki je naveden v tem uporabniškem priročniku.

### OPOZORILO

Televizorja ne poskušajte popraviti sami. S tem lahko povzročite hude poškodbe, nepopravljivo škodo televizorja ali razveljavite garancijo.

### Opomba

Preden se obrnete na nas, zabeležite model televizorja in serijsko številko. Te podatke dobite na hrbtni strani televizorja in na embalaži.

---

## 10 Indeks

---

### A

- Active Control SL-19
  - Ambilight
    - Najboljši učinek SL-7
    - Prilagoditev nastavitvev
      - Barva SL-22
      - Levo/desno SL-22
      - Ločevanje SL-22
      - Način SL-22
      - Svetlost SL-22
    - Sprememba načina SL-13
    - Uporaba SL-13
    - Uporaba v stanju pripravljenosti SL-22
  - Analogno
    - Nastavitvev kanala SL-34
    - Natančna naravnava kanalov SL-35
  - Antena
    - Priključitev SL-8
  - Avdio jezik SL-21
- 

### B

- Barvni odtenek SL-18
  - Barvni ton SL-18
  - Barvni ton po meri SL-19
- 

### Č

- Časovniki
    - Izklopni časovnik SL-27
    - Vklopni časovnik SL-27
  - Časovni pas SL-33
- 

### D

- Daljinski upravljalnik
  - Baterije SL-9
  - Napredna uporaba SL-14
  - Osnovna uporaba SL-6
- Dekoder SL-45
- Delta glasnost SL-21

### Digitalno

- Radio SL-31
  - Storitve SL-46
  - Teletekst SL-24
  - Dinamični kontrast SL-19
  - Dodelitev
    - Naprave SL-44
  - Država
    - Izbira SL-33
  - Dual I/II SL-21
  - Dvojni zaslon za teletekst SL-23
- 

### E

- Elektronski vodnik po programih
    - Uporaba SL-26
- 

### F

- Fotografije in glasba
    - Ogled diaproyekcije z glasbo SL-31
    - Ogled fotografij SL-29
    - Poslušanje glasbe SL-30
    - Priključitev naprave USB SL-29
- 

### G

- Glasnost
    - Delta SL-21
    - Nastavitvev SL-12, SL-21
    - Samodejna izravnava SL-21
    - Slušalka SL-21
- 

### H

- HDCP SL-38
  - HD Natural Motion SL-19
- 

### I

- Izbira sistema SL-34
- Izboljšava barv SL-19
- Izenačevalnik SL-21
- Izklopni časovnik SL-27

---

## J

### Jezik

- Audio SL-21
  - Meniji SL-33
  - Podnapisi SL-29
- 

## K

Kabel HDMI SL-38

Kabel SCART SL-39

### Kanali

- Dekoder SL-45
- Namestitev
  - Ročno SL-34
  - Samodejno SL-33
- Odstranitev SL-35
- Posodobitev seznama kanalov SL-35
- Preimenovanje SL-35
- Preizkušanje digitalnega sprejema SL-36
- Razvrstitev SL-35
- Seznami priljubljenih
  - Izbira SL-25
  - Nastavitev SL-25
  - Uporaba SL-25
- Seznam vseh kanalov SL-25
- Sprememba SL-12

Ključavnica Kensington SL-7

Komponentni kabel SL-39

Kompozitno SL-39

### Konektorji

- Kakovost kabla
  - HDMI SL-38
  - Komponentno SL-39
  - Kompozitno SL-39
  - S-Video SL-39
  - SCART SL-39
- Konektorji na hrbtni strani SL-37
- Naprave
  - Digitalni sprejemnik HD SL-41
  - Igralna konzola / videokamera SL-44
  - Modul CAM SL-46
  - Osební računalnik SL-44

Predvajalnik Blu-ray SL-40

Predvajalnik DVD SL-40

Predvajalnik DVD / digitalni sprejemnik SL-42

Satelitski sprejemnik SL-41

Snemalnik DVD / sistem domačega kina SL-43

Snemalnik DVD / sprejemnik SL-42

USB SL-29

### Nastavitev naprav

Dodelitev dekoderja kanala SL-45

Dodelitev konektorjev SL-44

### Philips Easylink

Omogočanje/onemogočanje SL-45

Uporaba SL-45

Stranski konektorji SL-38

Konektorji na hrbtni strani SL-5

Kontrast SL-18

---

## L

### Levo/desno

Ambilight SL-22

Zvok SL-21

### LightGuide

Nastavitev svetlosti SL-22

---

## M

Meni Hitri dostop SL-17

### Meniji

#### Glavno

Dostop SL-16

Uporaba SL-16

#### Hitri dostop

Uporaba SL-17

Jezik SL-33

Meni teleteksta SL-24

Otroška ključavnica SL-27

### Modul CAM

Meni SL-46

Vstavljanje SL-46

Mono zvok SL-21

**N**

- Način Doma SL-23
- Način Trgovina SL-23
- Napajanje
  - Priključitev SL-9
- Naprava USB
  - Izključitev SL-29
  - Priključitev SL-29
- Naprave
  - Ura SL-12
- Nastavitev naprav SL-44
- Nastavitve
  - Ambilight
    - Prilagoditev nastavitvev SL-22
  - LightGuide
    - Nastavitev svetlosti SL-22
  - Lokacija televizorja
    - Sprememba lokacije SL-23
  - Slika
    - Prilagoditev nastavitvev SL-18
    - Sprememba formata SL-20
    - Uporaba Nastavitvenega pomočnika SL-18
    - Uporaba pametnih nastavitvev SL-19
  - Zvok
    - Prilagoditev nastavitvev SL-21
- Natančna naravnava kanalov SL-35
- Nega
  - Okolje SL-4
  - Zaslon SL-4
- Nega zaslona SL-4
- Nemo SL-15

**O**

- Odpravljanje artefaktov MPEG SL-19
- Odpravljanje šumov SL-19
- Odpravljanje težav SL-47
- Odstranitev kanalov SL-35
- Ostrina SL-18
- Otroška ključavnica
  - Nastavitev/sprememba kode SL-27

- Nastavitev starševskega nivoja SL-28
- Zaklepanje enega ali več kanalov/naprav SL-28
- Zaklepanje od določenega časa SL-28
- Zaklepanje vseh kanalov/naprav SL-28

**P**

- Pametne nastavitve
  - Film SL-19
  - Standardno SL-19
  - Trenutno SL-19
  - Živahno SL-19
- Philips EasyLink SL-45
- Pixel Plus HD SL-19
- Podnapisi
  - Analogna televizija SL-28
  - Digitalna televizija SL-29
  - Jezik SL-29
- Ponastavitev na tovarniške nastavitve SL-36
- Posodobitev programske opreme
  - Posodobitev (analogno) SL-32
  - Posodobitev (digitalno) SL-31
  - Preverjanje različice SL-31
  - Preverjanje razpoložljivosti SL-31
- Postavitev televizorja SL-7
- Predstavitvev SL-36
- Preimenovanje kanalov SL-35
- Preklop televizorja
  - Izklop SL-11
  - Vklop SL-9, SL-11
  - Vklop iz stanja pripravljenosti SL-11
  - V stanje pripravljenosti SL-11
- Prostorski zvok
  - Način SL-21
  - Samodejno SL-21

**R**

- Radijski kanali SL-31
- Razvrstitev kanalov SL-35
- Recikliranje izdelka SL-4
- Ročna namestitvev kanalov SL-34



---

## S

S-Video SL-39

Samodejno

Izravnava glasnosti SL-21

Nastavitev kanala SL-33

Prostorsko SL-21

Seznami priljubljenih SL-25

Seznam vseh kanalov SL-25

Skrb za okolje SL-4

Slika

Prilagoditev nastavitvev

Active Control SL-19

Barva SL-18

Barvni odtенок SL-18

Barvni ton SL-18

Barvni ton po meri SL-19

Dinamični kontrast SL-19

HD Natural Motion SL-19

Izboljšava barv SL-19

Kontrast SL-18

Odpravljanje artefaktov MPEG SL-19

Odpravljanje šumov SL-19

Ostrina SL-18

Pixel Plus HD SL-19

Svetlobni senzor SL-19

Svetlost SL-18

Sprememba formata SL-20

Uporaba Nastavitvenega pomočnika SL-18

Uporaba pametnih nastavitvev

Film SL-19

Standardno SL-19

Trenutno SL-19

Živahno SL-19

Slušno prizadeti SL-33

Starševski nivo SL-28

Stenska namestitev televizorja SL-7

Stenski nosilec VESA SL-7

Stereo zvok SL-21

Stran

Konektorji SL-5

Tipke SL-5

Svetlobni senzor SL-19

Svetlost SL-18

---

## T

Tehnične specifikacije SL-47

Teletekst

Napredna uporaba

Digitalni teletekst SL-24

Dvojni zaslon SL-23

Iskanje SL-23

Izbira podstrani SL-23

Jezik SL-24

Menjava podstrani SL-24

Oddaje TOP SL-23

Povečava SL-24

Razkrivanje SL-24

Teletekst 2.5 SL-24

Teletekst TOP SL-23

Tovarniške nastavitve SL-36

TV

Ambilight SL-13

Časovniki

Izklopni časovnik SL-27

Vklopni časovnik SL-27

Daljinski upravljalnik

Baterije SL-9

Napredna uporaba SL-14

Osnovna uporaba SL-6

Elektronski vodnik po programih SL-26

Fotografije in glasba SL-29

Glasnost SL-12

Glavni meniji

Dostop SL-16

Uporaba SL-16

Kanali

Seznami priljubljenih SL-25

Sprememba SL-12

Konektorji

Hrbtna stran SL-37

Kakovost SL-38

Naprave SL-40

Stran SL-38

Meni Hitri dostop

Uporaba SL-17

Nastavitev kanala SL-33

Otroška ključavnica SL-27

Podnapisi SL-28

Položaj SL-7

Idealna razdalja SL-7

Ponastavitev na tovarniške nastavitve SL-36

Posodobitev programske opreme SL-31

Predstavitev SL-36

Pregled SL-5

Preklop

Izklop SL-11

Vklop SL-9, SL-11

Vklop iz stanja pripravljenosti SL-11

V stanje pripravljenosti SL-11

Priključitev

Antena SL-8

Napajanje SL-9

Stenski nosilec SL-7

Stojalo SL-8

Stranski gumbi SL-5

Teletekst

Napredna uporaba SL-23

Osnovna uporaba SL-13

Upravljanje s kabli SL-9

Ura

Kanali SL-12

Naprave SL-12

Začetek SL-7

---

**Y**

Y Pb Pr SL-39

---

**Z**

Zvok

Prilagoditev nastavitvev

Avdio jezik SL-21

Delta glasnost SL-21

Dual I/II SL-21

Glasnost SL-21

Glasnost slušalk SL-21

Izenačevalnik SL-21

Levo/desno SL-21

Mono/Stereo SL-21

Prostorski način SL-21

Samodejna izravnava glasnosti SL-21

Samodejni prostorski zvok SL-21

---

**U**

Ura SL-18

---

**V**

Varnostne informacije SL-3

Video formati SL-47

Vklopni časovnik SL-27



