

1 Addenda

Mărirea paginilor teletext

Secțiunea „Mărirea paginilor teletext” din acest manual de utilizare vă indică să apăsați **OPTION** pentru a mări paginile de teletext.

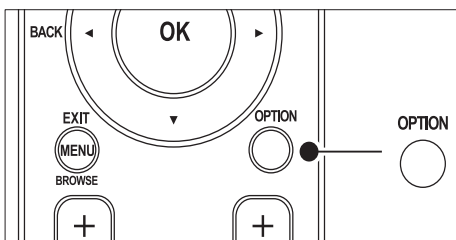

După actualizarea software-ului televizorului (la versiunea 64.67.3 sau mai recentă), **OPTION** nu mai poate fi utilizat pentru mărirea paginilor de teletext.

Utilizați următoarele instrucțiuni în locul instrucțiunilor originale pentru a mări paginile de teletext:

- 1 Apăsați **TELETEXT** și selectați o pagină de teletext.
- 2 Apăsați **☐** (**Format imagine**) pentru a mări partea de sus a paginii.

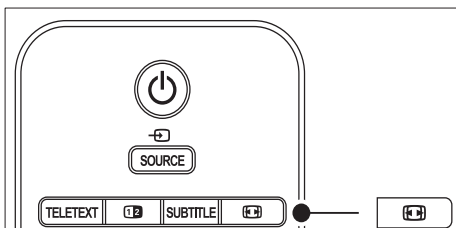

- 3 Apăsați **☐** (**Format imagine**) din nou pentru a mări partea de jos a paginii.
- 4 Apăsați **▲▼** pentru a derula pagina mărită.
- 5 Apăsați **☐** (**Format imagine**) din nou pentru a reveni la dimensiunea normală a paginii.

Utilizare teletext ecran dublu

Secțiunea „Utilizare teletext ecran dublu” din acest manual de utilizare vă indică să apăsați **☐** **Dual screen** pentru afișarea teletextului normal atunci când este activat ecranul dublu. După actualizarea software-ului televizorului (la versiunea 64.67.3 sau mai recentă), **☐** **Dual screen** nu mai poate fi utilizat pentru afișarea teletextului normal.

Utilizați următoarele instrucțiuni în locul celor originale:

- 1 Apăsați **☐** **Dual screen** pe telecomandă pentru a activa teletextul pe ecran dublu.
- 2 Apăsați **☐** **Dual screen** din nou pentru a ieși din teletext.

Register your product and get support at

www.philips.com/welcome



RO MANUAL DE UTILIZARE

PHILIPS



Österreich	0810 000205	€0.07 pro Minute
België/Belgique	078250145	€0.06 Per minuut/Par minute
България	+3592 489 99 96	Местен разговор
Hrvatska	01 3033 754	Lokalni poziv
Česká republika	800142840	Bezplatný hovor
Danmark	3525 8759	Lokalt opkald
Suomi	09 2311 3415	paikallispuhelu
France	0821 611655	€0.09 Par minute
Deutschland	01803 386 852	€0.09 pro Minute
Ελλάδα	0 0800 3122 1280	Κλήση χωρίς χρέωση
Magyarország	0680018189	Ingyenes hívás
Ireland	0800 055 6882	Free call
Italia	848390207	€0.08 Al minuto
Luxemburg/ Luxembourg	40 6661 5644	Ortsgespräch/ Appel local
Nederland	0900 8407	€0.10 Per minuut
Norge	2270 8111	Lokalsamtale
Polska	0223491504	połączenie lokalne
Portugal	2 1359 1442	Chamada local
România	1-203-2060	Apel local
Россия	(495) 961-1111	Местный звонок
Србија	+381 114 440 841	Lokalni poziv
Slovensko	0800 004537	Bezplatný hovor
Slovenija	01 280 95 22	lokalni klic
España	902 888 784	€0.10 Por minuto
Sverige	08 5792 9100	Lokalsamtal
Suisse/Schweiz/ Svizzera	0844 800 544	Appel local/Ortsgespräch/ Chiamata locale
Türkiye	0800 261 3302	Şehir içi arama
United Kingdom	0870 900 9070	Local call
Україна	044 254 2392	Місцевий виклик

This information is correct at the time of press. For updated contact information, refer to www.philips.com/flavors.

Cuprins

1 Important RO-3

- 1.1 Siguranța RO-3
 - 1.2 Întreținerea ecranului RO-4
 - 1.3 Protecția mediului înconjurător RO-4
-

2 Televizorul dvs. RO-5

- 2.1 Prezentare generală a televizorului..... RO-5
-

3 Pornirea RO-7

- 3.1 Poziționarea televizorului RO-7
 - 3.2 Montarea pe perete a televizorului..... RO-7
 - 3.3 Conectarea cablului de antenă RO-8
 - 3.4 Conectarea cablului de alimentare RO-9
 - 3.5 Introducerea bateriilor în telecomandă .. RO-9
 - 3.6 Pornirea televizorului RO-9
 - 3.7 Prima configurare RO-10
-

4 Utilizarea televizorului RO-11

- 4.1 Comutarea televizorului pe pornit/oprit sau pe standby..... RO-11
 - 4.2 Vizionarea la televizor..... RO-12
 - 4.3 Acces rețele de canale DVB-C și DVB-T RO-12
 - 4.4 Utilizarea teletextului RO-13
 - 4.5 Utilizarea Ambilight RO-13
-

5 Utilizarea capacităților avansate ale televizorului dvs..... RO-14

- 5.1 Prezentare generală a telecomenzii ... RO-14
 - 5.2 Utilizarea meniurilor televizorului RO-16
 - 5.3 Reglarea setărilor de imagine și de sunet RO-18
 - 5.4 Reglarea setărilor Ambilight RO-22
 - 5.5 Reglarea luminozității LightGuide RO-22
 - 5.6 Comutarea între modulele Magazin și Acasă RO-23
 - 5.7 Utilizarea caracteristicilor teletext avansate RO-23
 - 5.8 Crearea de liste de favorite RO-25
 - 5.9 Utilizarea Ghidului electronic de programe RO-26
-

- 5.10 Utilizarea ceasului deșteptător și a blocării pentru copii RO-27
 - 5.11 Utilizarea subtitrărilor..... RO-28
 - 5.12 Vizualizarea fotografiilor și redarea muzicii RO-29
 - 5.13 Canalele radio digitale..... RO-31
 - 5.14 Actualizarea software-ului televizorului . RO-31
-

6 Instalare canale RO-33

- 6.1 Instalarea automată a canalelor..... RO-33
 - 6.2 Instalarea manuală a canalelor..... RO-34
 - 6.3 Redenumirea canalelor RO-35
 - 6.4 Dezinstalarea sau reinstalarea canalelor RO-35
 - 6.5 Rearanjarea canalelor RO-35
 - 6.6 Actualizarea manuală a listei de canale . RO-35
 - 6.7 Testarea recepției digital RO-36
 - 6.8 Începerea unui demo..... RO-36
 - 6.9 Resetarea televizorului la setările din fabrică RO-36
-

7 Conectarea dispozitivelor RO-37

- 7.1 Imagine de ansamblu asupra conectării. RO-37
 - 7.2 Selectarea calității conectării..... RO-38
 - 7.3 Conectarea dispozitivelor..... RO-40
 - 7.4 Configurarea dispozitivelor..... RO-44
 - 7.5 Utilizarea caracteristicii Philips EasyLink RO-45
 - 7.6 Pregătirea televizorului pentru servicii digitale RO-46
-

8 Specificații tehnice RO-47

9 Depanarea RO-48

- 9.1 Probleme generale referitoare la televizor RO-48
 - 9.2 Probleme legate de canalele TV RO-48
 - 9.3 Probleme legate de imagine RO-48
 - 9.4 Probleme legate de sunet RO-49
 - 9.5 Probleme legate de conexiunea HDMI . RO-49
 - 9.6 Probleme legate de conexiunea USB ... RO-50
 - 9.7 Probleme legate de conexiunea PC RO-50
 - 9.8 Contactați-ne..... RO-50
-

Index RO-51

2008 © Koninklijke Philips Electronics N.V. Toate drepturile rezervate. Specificațiile pot fi modificate fără preaviz. Mărcile comerciale sunt proprietatea Koninklijke Philips Electronics N.V. sau a deținătorilor lor legali.

Philips își rezervă dreptul de a modifica produsele în orice moment, fără a fi obligat să ajusteze componentele anterioare în conformitate cu respectiva modificare.

Materialul conținut în acest manual este considerat ca fiind adecvat pentru utilizarea produsului conform scopului în care a fost conceput. Dacă produsul sau modulele ori modulele sau procedurile individuale ale acestuia sunt utilizate în alte scopuri decât cele specificate aici, trebuie obținută confirmarea validității și conformității lor. Philips garantează că materialul în sine nu încalcă niciunul dintre patentele SUA. Nu este exprimată explicit sau implicit nicio altă garanție.

Garanție

Niciuna dintre componente nu poate fi reparată de către utilizator. Nu deschideți și nu îndepărtați capacele care oferă acces la piesele din interiorul produsului. Reparațiile pot fi efectuate doar de Centrele de service Philips și de ateliere de reparații autorizate. Nerespectarea acestei specificații va anula orice garanție, expresă sau implicită. Orice operație care este interzisă în mod expres în acest manual, orice ajustări sau proceduri de asamblare nerecomandate sau care nu sunt autorizate în acest manual vor anula garanția.

Caracteristicile pixelilor

Acest produs LCD are un număr mare de pixeli color. Deși numărul de pixeli este de cel puțin 99,999%, este posibil ca pe ecran să apară în mod constant puncte negre sau puncte strălucitoare luminoase (de culoare roșie, verde sau albastră). Aceasta este o proprietate structurală a ecranului (care se încadrează în standardele comune din industrie) și nu este o defecțiune.

Software open-source

Acest televizor conține software open-source. Philips se oferă prin prezenta declarație să livreze sau să pună la dispoziția utilizatorilor, la cerere, contra unui cost care nu îl va depăși pe cel al distribuției fizice a materialului sursă, un exemplar complet, lizibil pe calculator, al codului sursă corespunzător; pe un suport media utilizat în mod obișnuit pentru schimbul de software.

Această ofertă este valabilă timp de 3 ani de la data achiziționării acestui produs. Pentru a obține codul sursă, contactați

Philips Consumer Lifestyle Development Manager
LoB Mainstream Displays
620A Lorong 1, Toa Payoh
Singapore 319762

Concordanța cu EMF

Koninklijke Philips Electronics N.V. produce și vinde o gamă largă de produse destinate consumatorilor; produse care, ca orice dispozitive electronice, au de obicei capacitatea de a emite și a primi semnale electromagnetice.

Unul dintre principiile de business de bază la Philips este luarea tuturor măsurilor de siguranță și de sănătate necesare pentru produsele noastre, conformitatea cu toate cerințele legale în vigoare și menținerea în cadrul standardelor EMF aplicabile în momentul fabricării produselor.

Philips este dedicat dezvoltării, producției și vânzării de produse care nu afectează negativ sănătatea.

Philips confirmă faptul că produsele sunt tratate conform uzului dorit la crearea acestora, că sunt sigure de utilizat conform demonstrațiilor științifice disponibile în acest moment. Philips joacă un rol activ în dezvoltarea standardelor internaționale EMF și de siguranță, ceea ce permite Philips să anticipeze dezvoltări ulterioare în standardizare, pentru integrarea timpurie în produsele noastre.

Siguranța pentru alimentare (numai pentru Marea Britanie)

Acest televizor are montat un ștecher turnat, cu specificații

standardizate. Dacă va fi necesar să înlocuiți siguranța pentru alimentare, aceasta trebuie înlocuită cu una de **aceeași valoare ca cea indicată** pe ștecher (de exemplu, 10A).

1. Îndepărtați capacul siguranței și siguranța.
2. Siguranța înlocuitoare trebuie să se conformeze standardului BS 1362 și să aibă marșajul de aprobare ASTA. Dacă siguranța s-a pierdut, contactați dealerul pentru a verifica tipul corect.
3. Montați la loc capacul siguranței.

Pentru a se conforma directivei EMC, ștecherul de alimentare al acestui produs nu trebuie detașat de cablul de alimentare.

Drepturile de autor



Siglele VESA, FDMI și VESA Mounting Compliant sunt mărci comerciale ale Video Electronics Standards Association.



Produs sub licența Dolby Laboratories. 'Dolby', 'Pro Logic' și simbolul double D DD sunt mărci comerciale ale Dolby Laboratories.



Produs sub licența BBE Sound, Inc. licențiat de BBE, Inc, sub unul sau ambele dintre următoarele patente: 5510752, 5736897. BBE și simbolul BBE sunt mărci comerciale înregistrate ale BBE Sound Inc.

Windows Media este fie o marcă comercială înregistrată, fie o marcă comercială a Microsoft Corporation în Statele Unite și/sau în alte țări.

® Kensington și Micro Saver sunt mărci comerciale înregistrate în SUA ale ACCO World Corporation, cu înregistrări emise și cereri de înregistrare în curs în alte țări din lume. Toate celelalte mărci comerciale înregistrate și neînregistrate aparțin proprietarilor lor.

1 Important

Felicitări pentru achiziție și bun venit la Philips! Citiți acest manual înainte de a începe să utilizați produsul.

Acordați atenție sporită acestei secțiuni și respectați instrucțiunile de siguranță și de îngrijire a ecranului. Garanția produsului nu mai este valabilă dacă acesta este deteriorat ca urmare a faptului că nu ați respectat aceste instrucțiuni.

Pentru a beneficia pe deplin de asistența oferită de Philips, înregistrați-vă produsul la www.philips.com/welcome.

Modelul și numărul de serie al televizorului dvs. pot fi găsite în spatele și pe partea laterală a acestuia, precum și pe ambalaj.

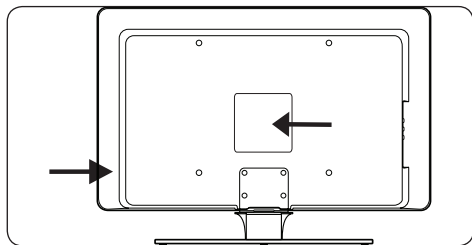

1.1 Siguranța

- Pentru a ridica și transporta un televizor de peste 25 de kilograme (55 lb), sunt necesare două persoane. Manevrarea incorectă a televizorului poate duce la răniri grave.
 - Dacă transportați televizorul în condiții de temperatură scăzută (sub 5°C), deschideți cutia și așteptați până când televizorul ajunge la temperatura ambientală a camerei, înainte de a-l despacheta.
 - Pentru a evita scurtcircuiturile, nu expuneți televizorul, telecomanda sau bateriile acesteia la apă sau ploaie.
 - Nu puneți vase cu apă sau alte lichide pe sau lângă televizor. Lichidele vărsate pe televizor pot duce la electrocutări. Dacă ați vărsat lichid pe televizor, nu deschideți televizorul și nu îl utilizați. Deconectați
- imediat televizorul din priză și solicitați unui tehnician autorizat să-l verifice.
 - Pentru a evita riscul de incendii sau electrocutare, nu plasați televizorul, telecomanda sau bateriile acesteia lângă surse de foc deschis (de ex., lumânări aprinse) și lângă alte surse de căldură, inclusiv lumina directă a soarelui.
 - Nu puneți televizorul într-un spațiu închis, cum ar fi un raft de bibliotecă. Lăsați un spațiu liber de minim 10 cm (4 inci) în jurul televizorului, pentru ventilare. Asigurați-vă că fluxul de aer nu este obstrucționat.
 - Dacă plasați televizorul pe o suprafață plată, solidă, asigurați-vă că utilizați doar suportul furnizat. Nu mutați televizorul dacă suportul nu este înșurubat bine în acesta.
 - Montarea pe perete a televizorului trebuie efectuată doar de către personal autorizat. Televizorul trebuie montat doar pe un suport de perete adecvat și pe un perete care să poată susține în siguranță greutatea televizorului. Montarea incorectă pe perete poate duce la răniri sau pagube grave. Nu încercați să montați dvs. înșivă televizorul pe perete.
 - Dacă televizorul este montat pe o placă rotativă sau pe un ax rotativ, asigurați-vă că nu este sugrumat cablul de alimentare când televizorul este rotit. Sugrumarea cablului de alimentare poate slăbi conexiunile și duce la arcuri electrice sau incendii.
 - Scoateți televizorul din priză și scoateți antena din el înainte de furtuni cu fulgere. În timpul furtunilor cu fulgere, nu atingeți nicio parte a televizorului, a cablului de alimentare sau a cablului antenei.
 - Asigurați-vă că aveți acces integral la cablul de alimentare, pentru a putea scoate cu ușurință televizorul din priză.
 - Când scoateți televizorul din priză, asigurați-vă că:
 1. Ați închis televizorul, apoi sursa de alimentare (dacă este cazul).
 2. Ați scos cablul de alimentare din priză.

3. Ați scos cablul de alimentare din conectorul de alimentare din spatele televizorului. Trageți întotdeauna de ștecher. Nu trageți de cablul de alimentare.

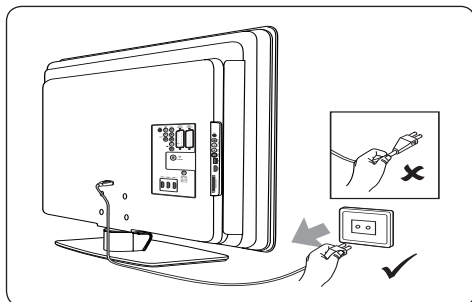

- Dacă vă setați căștile la volum mare, vă puteți pierde definitiv auzul. Deși volumul înalt poate părea normal de-a lungul timpului, în timp vă poate afecta auzul. Pentru a vă proteja auzul, limitați timpul în care utilizați căștile la volum mare.

1.2 Întreținerea ecranului

- Închideți televizorul și scoateți cablul de alimentare din priză înainte de a curăța ecranul. Curățați ecranul cu o cârpă moale, uscată. Nu utilizați substanțe precum agenții de curățare de uz casnic, deoarece aceștia pot deteriora ecranul.

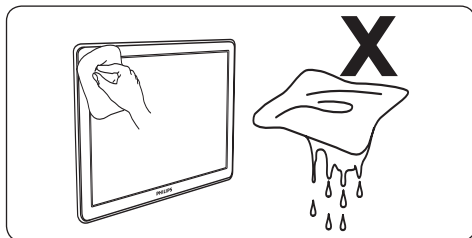

- Pentru a evita deformările sau pălirea culorilor, ștergeți picăturile de apă cât mai repede posibil.
- Nu atingeți, împingeți, frecăți sau loviți ecranul cu obiecte contondente, deoarece acest lucru îl putea deteriora definitiv.
- Dacă este posibil, evitați imaginile staționare, care rămân pe ecran o lungă perioadă de timp. Exemple ar fi meniurile

de pe ecran, paginile de teletext, barele negre sau casetele cu informații despre bursă. Dacă trebuie să utilizați imagini staționare, reduceți contrastul și luminozitatea ecranului, pentru a evita deteriorarea acestuia.

1.3 Protecția mediului înconjurător

Reciclarea ambalajului

Ambalajul acestui produs este destinat reciclării. Contactați autoritățile locale pentru informații despre reciclarea ambalajului.

Aruncarea produsului uzat

Produsul dvs. este fabricat cu materiale și componente de înaltă calitate, care pot fi reciclate și reutilizate. Când vedeți simbolul unei pubele cu un X peste ea, aceasta înseamnă că produsul este acoperit de Directiva CEE 2002/96:



Nu aruncați produsul uzat împreună cu gunoierul menajer. Întrebați dealerul cum să aruncați produsul în siguranță. Aruncarea necontrolată a gunoierului dăunează și mediului, și sănătății umane.

Aruncarea bateriilor uzate

Bateriile furnizate nu conține mercur sau cadmiu. Aruncați bateriile furnizate și pe toate celelalte baterii uzate conform reglementărilor locale.

Consumul

Pentru a minimiza impactul asupra mediului, televizorul consumă un minimum de energie în modul standby. Consumul de energie activ este afișat în spatele televizorului.

Pentru mai multe specificații despre produs, consultați broșura acestuia la www.philips.com/support.

2 Televizorul dvs.

Această secțiune prezintă în mare controalele și funcționalitățile cele mai utilizate ale televizorului.

2.1 Prezentare generală a televizorului

Controalele și indicatorii laterali

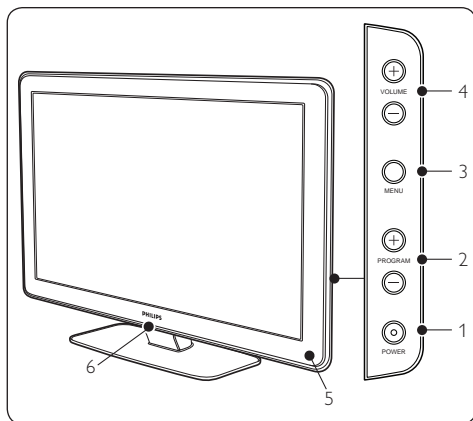

1. **POWER**
2. **PROGRAM +/-**
3. **MENIU**
4. **VOLUME +/-**
5. Indicator de standby/Senzor de telecomandă
6. LightGuide

Conectorii laterali

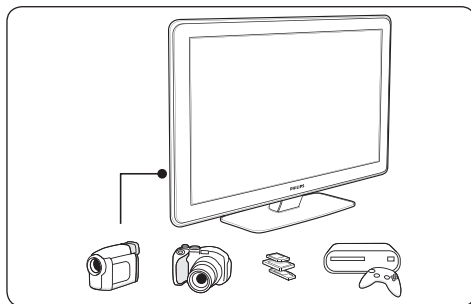

Utilizați conectorii laterali ai televizorului pentru a conecta dispozitive mobile, precum o cameră sau o consolă de joc de înaltă definiție. De asemenea, puteți conecta o pereche de căști sau un dispozitiv de stocare USB.

Conectorii din spate

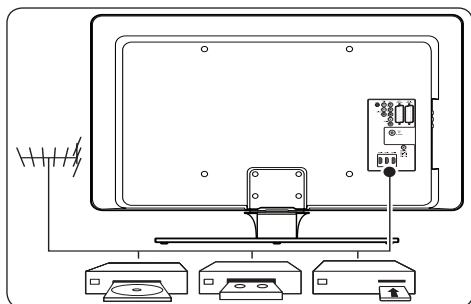

Utilizați conectorii din spatele televizorului pentru a conecta antena și dispozitivele care vor fi atașate permanent, precum un DVD player sau un video player.

☰ Notă

Pentru mai multe informații despre conexiuni, consultați Secțiunea 7 Conectarea dispozitivelor.

Telecomanda

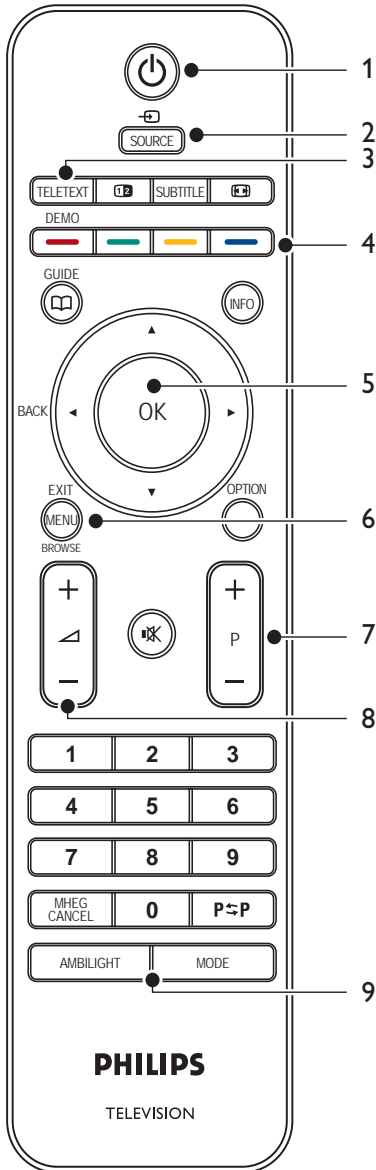

1. **STANDBY**

2. **SOURCE**

3. **TELETEXT**

4. **TASTELE COLORATE**

De la stânga: Roșu, verde, galben, albastru

5. **TASTELE DE NAVIGARE**

Sus ▲, Jos ▼, Stânga ◀, Dreapta ▶, **OK**

6. **MENU**

7. **PROGRAM +/-**

8. **VOLUME +/-**

9. **AMBILIGHT**

Pentru informații avansate despre telecomandă, consultați Secțiunea 5.1 *Prezentare generală a telecomenzii*.

3 Pornirea

Această secțiune vă ajută să plasați și să instalați televizorul și oferă informații suplimentare față de cele din *Ghidul de inițiere rapidă*.

Notă

Consultați *Ghidul de inițiere rapidă* pentru instrucțiuni de montare pe un stand.

3.1 Poziționarea televizorului

În plus față de citirea și înțelegerea instrucțiunilor de siguranță din *Secțiunea 1.1*, aveți în vedere următoarele înainte de a poziționa televizorul:

- Distanța ideală față de ecranul televizorului este de trei ori dimensiunea ecranului.
- Poziționați televizorul astfel încât lumina să nu cadă pe ecran.
- Conectați dispozitivele înainte de a poziționa televizorul.
- Televizorul dvs. este echipat cu un slot de securitate Kensington în spate.

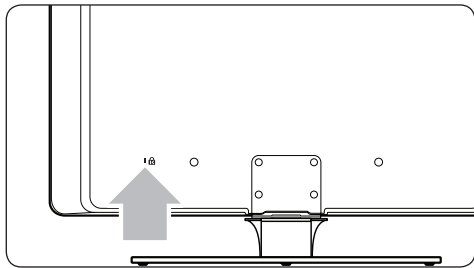

Dacă veți introduce în acest slot o cheie antifurt Kensington (nu este furnizată cu televizorul), poziționați televizorul la îndemână, aproape de un obiect permanent (precum o masă), care poate fi atașat cu ușurință la cheie.

- Pentru efect Ambilight optim, poziționați televizorul la 10 cm (4 inci) - 20 cm (8 inci) de perete. Ambilight funcționează optim într-o cameră cu iluminare slabă.

3.2 Montarea pe perete a televizorului

AVERTISMENT

Montarea pe perete a televizorului poate fi efectuată doar de către personal autorizat. Koninklijke Philips Electronics N.V. nu își asumă nicio responsabilitate pentru montarea incorectă care duce la accidente sau răni.

Pasul 1 Cumpărați un sistem de fixare pe perete compatibil VESA

În funcție de dimensiunea ecranului televizorului, cumpărați unul din următoarele sisteme de fixare pe perete:

Dimensiunea ecranului TV (inci/cm)	Tip de sistem de fixare pe perete compatibil VESA (milimetri)	Instrucțiuni speciale
32"/81 cm	Reglabil 300 x 300	Înainte de asigurarea televizorului, dispozitivul compatibil VESA trebuie reglat la 200 x 300.
37"/94 cm	Fix 300 x 300	Fără
42"/107 cm sau mai mare	Fix 400 x 400	Fără

Pasul 2 Îndepărtați suportul cu picior al televizorului

ⓘ Notă

Aceste instrucțiuni se aplică doar modelelor de televizor cu suport cu picior. Dacă televizorul dvs. nu are suport cu picior, continuați cu *Pasul 3 Conectați cablurile*.

1. Puneți cu grijă televizorul cu fața în jos pe o suprafață plată, stabilă, acoperită cu o cârpă moale. Cârpă trebuie să fie destul de groasă cât să protejeze ecranul.

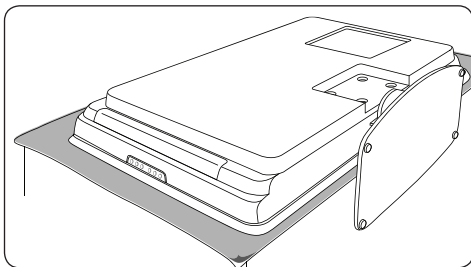

2. Utilizând o șurubelniță în cruce (nefurnizată cu televizorul), deșurubați cele patru șuruburi care țin fixat piciorul televizorului.

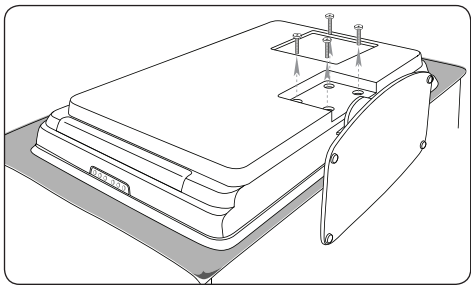

3. Trageți cu putere piciorul de suport din partea de jos a televizorului. Plasați piciorul și șuruburile într-un loc sigur, pentru o eventuală instalare viitoare.

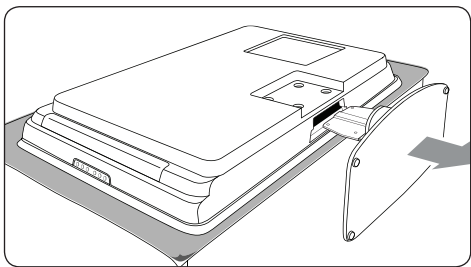

Pasul 3 Securizați sistemul de fixare pe perete compatibil VESA, atașându-l de televizor

1. Găsiți cele patru găuri de montare din spatele televizorului.

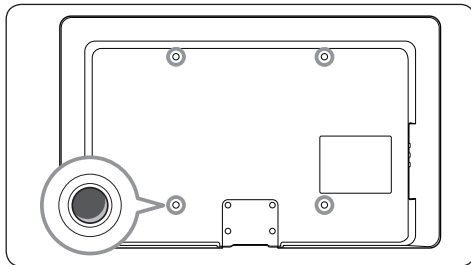

2. Continuați cu instrucțiunile furnizate cu sistemul de fixare pe perete compatibil VESA.

ⓘ Notă

Pentru a atașa sistemul de fixare pe perete VESA la televizor, utilizați șuruburi M6 pentru modelele de 32 de inci sau șuruburi M8 pentru modele mai mari (șuruburile nu sunt furnizate).

3.3 Conectarea cablului de antenă

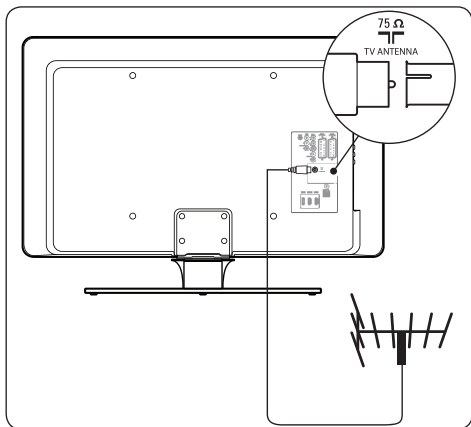

1. Localizați conectorul **TV ANTENNA** din spatele televizorului dvs.
2. Conectați unul din capetele cablului de antenă (nu este furnizat cu televizorul) în

conectorul **TV ANTENNA**. Utilizați un adaptor dacă acel cablu de antenă nu se potrivește.

3. Conectați celălalt capăt al cablului de antenă la priza de antenă, asigurându-vă că acest cablu este fixat bine la ambele capete.

3.4 Conectarea cablului de alimentare

⚠ AVERTISMENT

Verificați dacă tensiunea prizei de alimentare corespunde celei inscripționate pe spatele televizorului. Nu introduceți cablul de alimentare dacă tensiunea este diferită.

Pentru a conecta cablul de alimentare

ⓘ Notă

Locația conectorului pentru cablul de alimentare diferă în funcție de modelul de televizor.

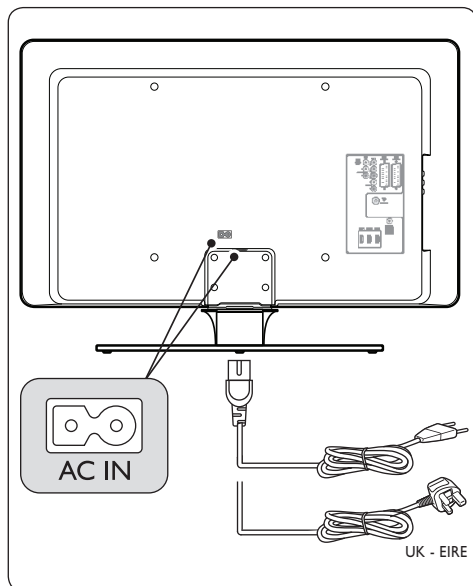

1. Găsiți conectorul de alimentare **AC IN** din spatele televizorului sau din partea de jos a acestuia.
2. Conectați cablul de alimentare la conectorul de alimentare **AC IN**.

3. Conectați cablul de alimentare la priză, asigurându-vă că este bine fixat la ambele capete.

3.5 Introducerea bateriilor în telecomandă

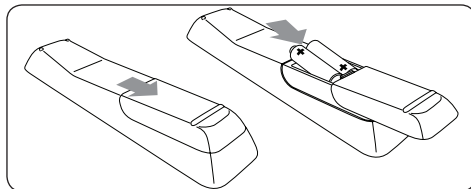

1. Scoateți capacul din spatele telecomenzii.
2. Introduceți cele două baterii furnizate (AAA, tip LR03). Asigurați-vă că bateriile sunt introduse corect, cu marcajele + și - în direcția corectă.
3. Puneți capacul la loc.

ⓘ Notă

Dacă nu utilizați telecomanda o perioadă mai lungă de timp, scoateți bateriile.

3.6 Pornirea televizorului

Prima dată când porniți televizorul, verificați în prealabil dacă este bine conectat cablul de alimentare. Când sunteți pregătiți, deschideți alimentarea, (dacă este disponibil un comutator de alimentare), apoi apăsați butonul **POWER** de pe televizor.

ⓘ Notă

Anumite modele de televizoare solicită apăsarea timp de maxim două secunde a butonului **POWER**. Se va auzi un sunet care indică faptul că televizorul dvs. a pornit. Este posibil să dureze până la 15 secunde pentru ca televizorul dvs. să pornească.

3.7 Prima configurare

Prima dată când porniți televizorul, va apărea un meniu de selectare a limbii de afișare.

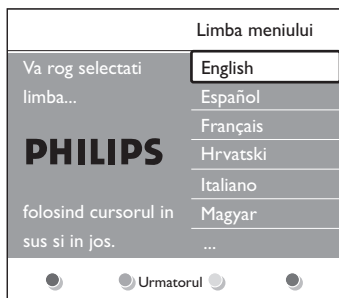

Selectați limba dvs. și urmați instrucțiunile de pe ecran pentru a configura televizorul.

⊞ Observație

Dacă este disponibil DVB-C, vi se va solicita selectarea **Antenna** sau **Cablu**. **Antenna** instalează canale DVB-T. **Cablu** instalează canale DVB-C.

⚠ ATENȚIE

Nu modificați **Reglari DVB-C** decât dacă este necesar.

✳ Sugestie

Puteți reinstala canalele așa cum este descris în *Secțiunea 6 Instalarea canalelor*.

4 Utilizarea televizorului

Această secțiune vă ajută să utilizați funcțiile elementare ale televizorului. Instrucțiunile pentru funcțiile avansate ale televizorului sunt furnizate în Secțiunea 5 Utilizarea capacităților avansate ale televizorului dvs.

4.1 Comutarea televizorului pe pornit/oprit sau pe standby

4.1.1 Pornirea televizorului

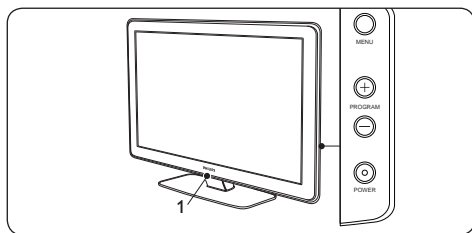

- Dacă LightGuide (1) este oprit, apăsați **POWER** de pe partea laterală a televizorului. LightGuide va lumina intermitent la pornire, aprinzându-se complet atunci când televizorul este gata de utilizare.

4.1.2 Închiderea televizorului

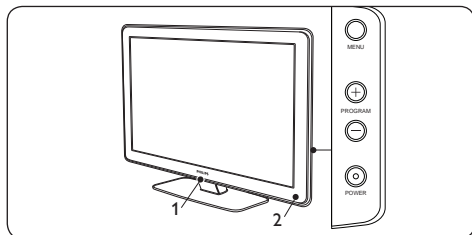

- Apăsați **POWER** de pe partea laterală a televizorului. Se vor stinge indicatoarele LightGuide (1) și de standby (2).

4.1.3 Comutarea televizorului în modul standby

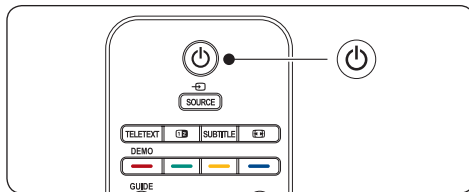

- Apăsați **STANDBY** de pe telecomandă LightGuide se va stinge, iar indicatorul de standby se va aprinde (roșu).

✳ Sugerție

Deși televizorul consumă foarte puțină energie când este în modul standby, atâta vreme cât este în priză și alimentat, el consumă energie. Dacă nu utilizați televizorul o perioadă mai lungă de timp, opriți-l și scoateți-l din priză.

4.1.4 Pornirea televizorului din standby

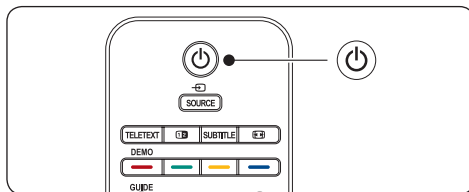

- Dacă indicatorul de standby este roșu, apăsați **STANDBY** de pe telecomandă.

⊖ Notă

Dacă nu găsiți telecomanda și doriți să porniți televizorul din modul standby, apăsați **POWER** de pe partea laterală a acestuia. Acest lucru va face ca televizorul să se închidă. Apăsați **POWER** din nou pentru a porni televizorul.

4.2 Vizionarea la televizor

4.2.1 Schimbarea canalelor

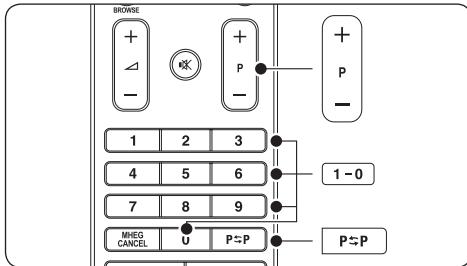

- Apăsați un număr (între 1 și 999) sau apăsați **P +/-** pe telecomandă.
- Apăsați **PROGRAM +/-** de pe controalele laterale ale televizorului.
- Apăsați **P=P** de pe telecomandă pentru a reveni la canalul TV vizionat anterior.

4.2.2 Schimbarea canalelor (receiver digital)

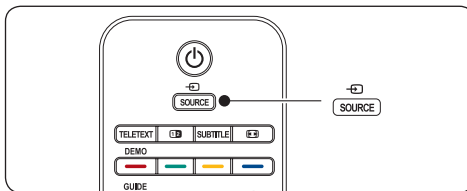

1. Porniți receiverul digital.
2. Apăsați **SOURCE** de pe telecomandă, apoi selectați intrarea la care este conectat receiverul digital.
3. Apăsați **OK** pentru a selecta receiverul digital.
4. Utilizați telecomanda receiverului digital pentru a selecta canalele TV.

4.2.3 Reglarea volumului

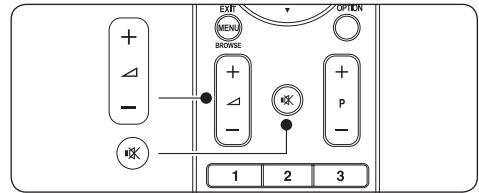

- Apăsați **VOLUME +** sau **-** de pe telecomandă.
- Apăsați **VOLUME +** sau **-** de pe controalele laterale ale televizorului.
- Apăsați **MUTE** de pe telecomandă pentru a opri sunetul. Apăsați **MUTE** din nou pentru a activa din nou sunetul.

Notă

Dacă sunt conectate căști, reglați volumul acestora așa cum este descris în Secțiunea 5.3.5 Reglarea setărilor de sunet. Trebuie să apăsați butonul **MUTE** de pe telecomandă pentru a opri sonorul din boxe televizorului. Dacă apăsați butoanele **VOLUME +/-**, volumul din boxe televizorului va fi activat din nou.

4.3 Acces rețele de canale DVB-C și DVB-T

Dacă ați instalat atât DVB-C cât și DVB-T, puteți accesa canale din ambele rețele.

1. Apăsați butonul **MENU**.
2. Selectați **Meniu TV > Instalare > Mod instalare**.
3. Selectați **Cablu** (pentru a accesa canale DVB-C) sau **Antenna** (pentru a accesa canale DVB-T).
4. Comutați între canalele DVB-C sau DVB-T așa cum este descris în Secțiunea 4.2.1 Schimbarea canalelor.

Notă

Pentru instrucțiuni cu privire la instalarea canalelor DVB-C și DVB-T, consultați Secțiunea 6.1 Instalarea automată a canalelor.

4.4 Utilizarea teletextului

Majoritatea canalelor TV transmit informații prin teletext.

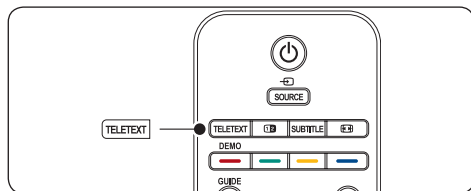

1. Apăsați **TELETEXT** pe telecomandă. Va apărea pagina de index.
2. Pentru a selecta o pagină cu telecomanda:
 - Introduceți numărul paginii, utilizând tastele numerice.
 - Apăsați **P +/-** sau **▲/▼** pentru a vizualiza pagina următoare sau precedentă.
 - Apăsați una dintre tastele colorate pentru a selecta unul dintre elementele de culoare identică din partea de jos a ecranului.

☛ Sugerție

Apăsați **P⇌P** pentru a reveni la pagina vizualizată anterior.

3. Apăsați **TELETEXT** din nou pentru a dezactiva teletextul.

☞ Notă (doar pentru utilizatorii din Marea Britanie)

Unele canale TV digitale oferă servicii de text digitale dedicate (de exemplu, BBC1).

Pentru informații avansate despre teletext, consultați *Secțiunea 5.7 Utilizarea caracteristicilor teletext avansate.*

4.5 Utilizarea Ambilight

Ambilight este o caracteristică inovatoare de la Philips, care adaugă o lumină ambientală reactivă experienței dvs. de vizionare.

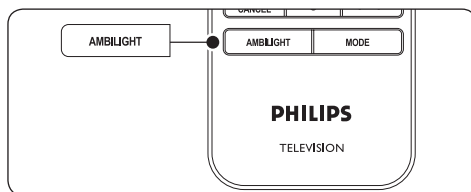

1. Apăsați **AMBILIGHT** de pe telecomandă. Funcția Ambilight va fi pornită.
2. Apăsați din nou **AMBILIGHT** pentru a dezactiva această funcție.

4.5.1 Schimbarea modului Ambilight

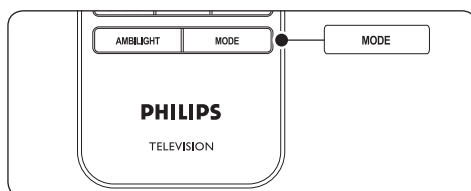

1. Cu funcția Ambilight pornită, apăsați **MODE** pe telecomandă. Va apărea ecranul **Mod Ambilight**.
2. Apăsați **MODE** sau **▲, ▼** pentru a selecta unul dintre următoarele moduri Ambilight:
 - **Culoare**
Setează Ambilight la o culoare constantă.
 - **Relaxat**
Setează Ambilight să se modifice încet și fluid, sincronizat cu imaginile de pe ecran.
 - **Moderat**
Setează Ambilight la o valoare între valorile modurilor **Relaxat** și **Dinamic**.
 - **Dinamic**
Setează Ambilight să se modifice rapid și reacționând la imaginile de pe ecran.
3. Apăsați **OK** pentru a activa modul Ambilight.

Pentru informații avansate despre Ambilight, consultați *Secțiunea 5.4 Reglarea setărilor Ambilight.*

5 Utilizarea capacităților avansate ale televizorului dvs.

Această secțiune vă ajută să utilizați funcțiile avansate ale televizorului dvs.

5.1 Prezentare generală a telecomenzii

Această secțiune oferă o prezentare detaliată a caracteristicilor telecomenzii.

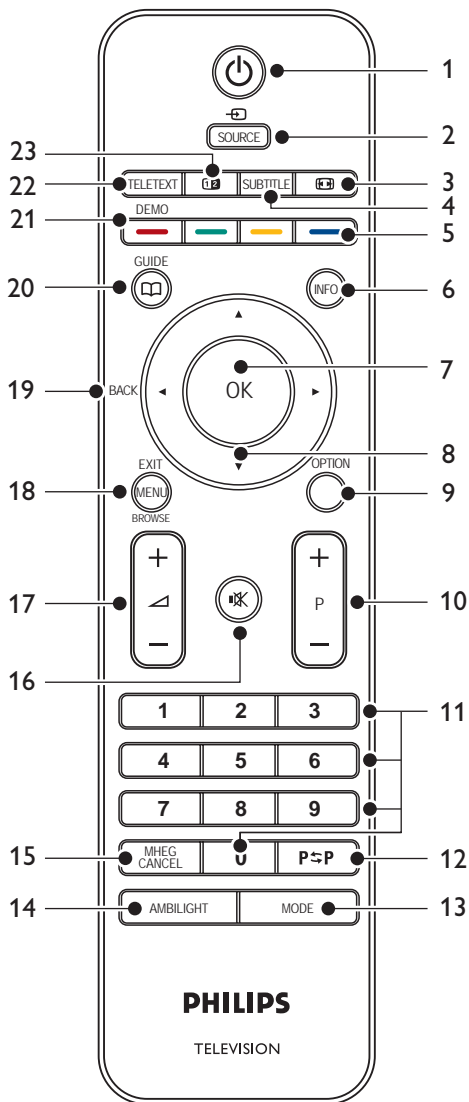

1. **STANDBY**
Comută televizorul din standby sau înapoi în standby.
2. **SOURCE**
Selectează dispozitivele conectate.
3. **PICTURE FORMAT**
Selectează un format de imagine.
4. **SUBTITLE**
Activează sau dezactivează subtitrările.
5. **TASTELE COLORATE**
Selectează anumite funcții sau pagini de teletext.
6. **INFO**
Afișează informații despre program, dacă sunt disponibile.
7. **OK**
Accesează meniul **Toate canalele** sau activează o setare.
8. **TASTELE DE NAVIGARE**
Sus ▲, Jos ▼, Stânga ◀ și Dreapta ▶ sunt utilizate pentru a naviga în cadrul unui meniu.
9. **OPTION**
Activează meniul **Acces rapid**.
10. **PROGRAM (P) +/-**
Schimbă la următorul canal sau la precedentul.
11. **TASTELE NUMERICE**
Selectează un canal, o pagină sau o setare.
12. **PREVIOUS CHANNEL**
Revine la canalul vizualizat anterior.
13. **MODE**
Comută între modurile Ambilight.
14. **AMBILIGHT**
Pornește sau oprește Ambilight.
15. **MHEG CANCEL**
Anulează textul digital sau serviciile interactive (doar pentru Marea Britanie).
16. **MUTE**
Oprește sau repornește sunetul.
17. **VOLUME +/-**
Crește sau scade volumul.
18. **MENU**
Activează sau dezactivează meniul.
19. **BACK**
20. **GUIDE**
Activează sau dezactivează Ghidul electronic al programelor. Activ doar pentru canalele digitale.
21. **DEMO**
Activează sau dezactivează meniul **Demo**.
22. **TELETEXT**
Activează sau dezactivează teletextul.
23. **DUAL SCREEN**
Împarte ecranul curent în două, canalul sau sursa curentă fiind în stânga ecranului. Teletextul apare în dreapta.

5.2 Utilizarea meniurilor televizorului

Meniurile de pe ecran vă vor ajuta să vă instalați televizorul, să reglați setările de imagine, sunet și Ambilight și să accesați alte caracteristici. Această secțiune descrie modul de navigare în cadrul meniurilor

5.2.1 Accesarea meniului principal

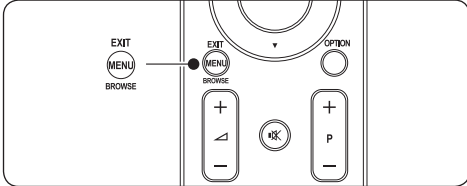

1. Apăsați **MENU** de pe telecomandă pentru a afișa meniul principal.

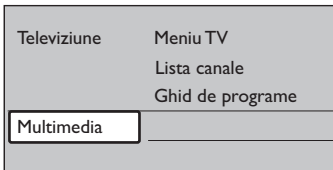

2. Apăsați **MENU** pentru a ieși.

Meniul principal are următoarele opțiuni:

- **Menu TV**
Selectați acest meniu pentru instalare, setări de imagine și de sunet, Ambilight și configurarea altor caracteristici.
- **Listă de canale**
Selectați acest articol pentru a afișa lista de canale. Aici vă puteți crea lista de canale favorite.
- **Ghid de programe**
Disponibil când sunt instalate canale digitale, acest articol afișează informații despre programele digitale. Consultați *Secțiunea 5.9 Utilizarea ghidului electronic de programe.*
- **Multimedia**
Selectați acest articol pentru a vizualiza fotografiile sau a reda muzică stocată pe un dispozitiv USB. Consultați *Secțiunea 5.12 Vizualizarea fotografiilor și redarea muzicii.*

5.2.2 Utilizarea meniului principal

Următorul exemplu descrie modul de utilizare al meniului principal.

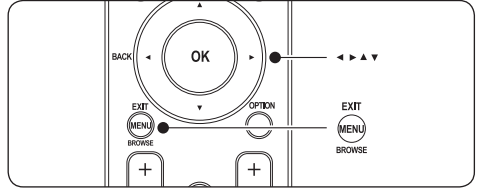

1. Apăsați **MENU** de pe telecomandă pentru a afișa meniul principal.

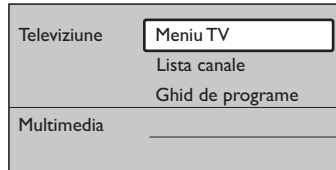

2. Apăsați **▶** pentru a intra în **Menu TV**.

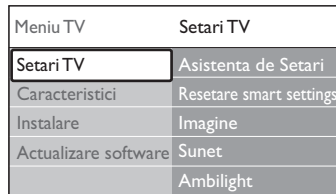

3. Apăsați **▶** pentru a intra în meniul **Setări TV**.

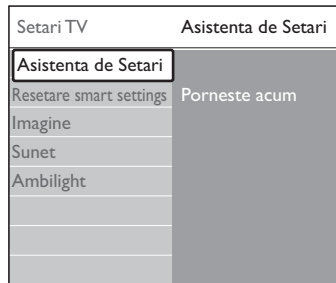

4. Apăsați ▼ pentru a selecta **Imagine**.

Setari TV	Imagine
Asistenta de Setari	Contrast
Resetare smart settings	Luminozitate
Imagine	Culoare
Sunet	Nuanță
Ambilight	Claritate
	Nuanță
	Pixel Plus
	HD Natural Motion

5. Apăsați ► pentru a accesa setările de **Imagine**.

Imagine	Contrast
Contrast 90	
Luminozitate 47	
Culoare 52	
Nuanță 0	
Claritate 4	
Nuanță	
Pixel Plus	
HD Natural Motion	

6. Apăsați ▼ pentru a selecta **Luminozitate**.

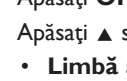
Imagine	Luminozitate
Contrast 98	
Luminozitate 47	
Culoare 52	
Nuanță 0	
Claritate 4	
Nuanță	
Pixel Plus	
HD Natural Motion	

7. Apăsați ► pentru a accesa setările de **Luminozitate**.

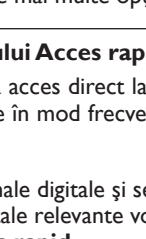
Luminozitate

8. Apăsați ▲ sau ▼ pentru a regla setarea.
 9. Apăsați ◀ pentru a reveni la setările **Imagine** sau apăsați **MENU** pentru a ieși.

☰ Notă

Dacă sunt instalate și se transmit canale digitale, sunt disponibile mai multe opțiuni.

5.2.3 Utilizarea meniului Acces rapid

Meniul **Acces rapid** oferă acces direct la unele articole de meniu necesare în mod frecvent.

☰ Notă

Când sunt instalate canale digitale și se transmit, opțiunile digitale relevante vor fi afișate în meniul **Acces rapid**.

- Apăsați **OPTION** pe telecomandă.
- Apăsați ▲ sau ▼ pentru a selecta o opțiune:
 - Limbă audio** (digital)
 Consultați Secțiunea 5.3.5 Reglarea setărilor de sunet.
 - Limbă de subtitrare** (digital)
 Consultați Secțiunea 5.11.3 Selectarea unei limbi de subtitrare pe canalele TV digitale.
 - Subtitrare**
 Consultați Secțiunea 5.11 Utilizarea subtitrărilor .
 - Format imagine** Consultați Secțiunea 5.3.4 Schimbarea formatului imaginii.
 - Egalizator**
 Consultați Secțiunea 5.3.5 Reglarea setărilor de sunet.
 - Ceas**
- Apăsați **OK** pentru a afișa opțiunea de meniu selectată.
- Apăsați ▲, ▼, ◀, ► pentru a regla setările din meniu.
- Apăsați **OPTION** pentru a ieși din meniu.

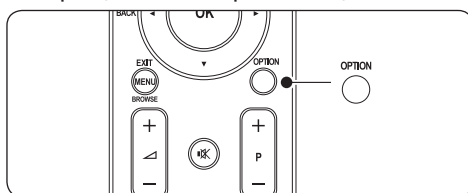

Pentru a afișa sau ascunde ceasul

- Din meniul de **Acces rapid**, selectați **Ceas** și apăsați **OK** pentru a afișa ceasul în permanentă.

Acces rapid
Limbă audio
Limbaj subtitrare
Subtitrare
Format imagine
Egalizator
Optiuni ceas

2. Apăsați **OPTION**, apoi ▲ sau ▼ pentru a selecta **Ceas** din nou.
3. Apăsați **OK** pentru a ascunde ceasul.

5.3 Reglarea setărilor de imagine și de sunet

Această secțiune descrie modul de reglare a setărilor de imagine și de sunet.

5.3.1 Utilizarea Asistentul pentru setări

Utilizați **Asistentul pentru setări**, care vă va ghida pe parcursul configurării imaginii, sunetului și a caracteristicii Ambilight.

1. Apăsați **MENU** de pe telecomandă și selectați **Meniu TV > Setări TV > Asistentul pentru setări**.
2. Apăsați ► pentru a intra.
3. Apăsați **OK** pentru a porni imediat.
4. Apăsați tasta verde de pe telecomandă pentru a porni asistentul.
5. Apăsați ◀ sau ► pentru a selecta partea stângă sau dreaptă, pentru ca apoi să efectuați alegerile dorite.
6. Apăsați tasta verde pentru a accesa setarea următoare. Veți parcurge mai multe setări. Când veți termina, veți fi întrebați dacă doriți să memorați aceste setări.
7. Apăsați tasta verde pentru a memora toate setările.

5.3.2 Reglarea setărilor de imagine

Această secțiune descrie modul de reglare a setărilor de imagine.

1. Apăsați **MENU** de pe telecomandă și selectați **Meniu TV > Setări TV > Imagine**.

Setari TV	Imagine
Asistenta de Setari	Contrast
Resetare smart settings	Luminozitate
Imagine	Culoare
Sunet	Nuanță
Ambilight	Claritate
	Nuanță
	Pixel Plus
	HD Natural Motion
	Contrast puternic
	Reduc. a sunetului
	Reducere pentru MPEG
	Accentuare culoare
	Active Control
	Senzor lumina
	Format imagine

2. Apăsați ► pentru a intra în listă.
3. Apăsați ▲ sau ▼ pentru a selecta o setare:
 - **Contrast**
Schimbă nivelul părților luminoase din imagine, dar păstrează părțile întunecate neschimbate.
 - **Luminozitate**
Schimbă nivelul de lumină din imagine.
 - **Culoare**
Schimbă nivelul de saturație.
 - **Nuanță**
Dacă se transmite în NTSC, acest nivel compensează variațiile de culoare.
 - **Claritate**
Schimbă nivelul de claritate al detaliilor fine.
 - **Tonuri de culoare**
Setează culorile la **Normal**, **Cald** (roșiatic) sau **Rece** (albăstrui). Selectați **Custom** (Personalizat) pentru a crea o setare proprie.

- **Personalizat** pentru tonurile de culoare
Dacă este selectat **Personalizat** în meniul **Tonuri de culoare**, urmați instrucțiunile de pe ecran pentru a schimba valorile:
 - **R-WP** (punct roșu alb)
 - **G-WP** (punct verde alb)
 - **B-WP** (punct albastru alb)
 - **R-BL** (nivel roșu negru)
 - **G-BL** (nivel verde negru)
- **Pixel Plus**
Activează sau dezactivează caracteristica **Pixel Plus HD**, care reglează fin fiecare pixel pentru a se potrivi cu pixelii din jur. Acest lucru va genera o imagine de înaltă definiție extraordinară.
- **HD Natural Motion**
Reduce tremuratură liniilor și al câmpului și reproduce mișcările line, în special în filme. Setează nivelul la **Maxim**, **Minim** sau la **Dezactivat**.
- **Contrast dinamic**
Îmbunătățește contrastul din imagine pe măsură ce se schimbă imaginea de pe ecran. Setează nivelul la **Minim**, **Mediu**, **Maxim** sau **Dezactivat**. **Mediu** este valoarea recomandată.
- **Reducere zgomot**
Filtrează și reduce zgomotul de imagine. Setează nivelul la **Minim**, **Mediu**, **Maxim** sau **Dezactivat**.
- **Reducere artefact MPEG**
Fluidizează tranzițiile din imaginile digitale. Comutați opțiunea de reducere a artefactelor MPEG la **Activat** sau **Dezactivat**.
- **Îmbunătățire culoare**
Face culorile mai vii și îmbunătățește rezoluția detaliilor din culorile luminoase. Setează nivelul la **Minim**, **Mediu**, **Maxim** sau **Dezactivat**.
- **Active Control**
Corectează toate semnalele de intrare, pentru a oferi cea mai bună imagine posibilă. Comută Active control la **Activat** sau **Dezactivat**.
- **Senzor de lumină**
Reglează imaginea și setările Ambilight pentru a corespunde condițiilor de iluminare din cameră. Comută senzorul de lumină la **Activat** sau la **Dezactivat**.
- **Format imagine**
Consultați *Secțiunea 5.3.4 Schimbarea formatului imaginii*.

5.3.3 Utilizarea setărilor inteligente

Pe lângă reglarea manuală a setărilor de imagine, puteți utiliza setările inteligente pentru a vă regla televizorul la o anumită imagine, un anumit sunet și un parametru anume pentru Ambilight.

1. Apăsați **MENU** de pe telecomandă și selectați **Meniu TV > Setări TV > Resetare smart settings**.
2. Apăsați ► pentru a intra în listă.
3. Apăsați ▲ sau ▼ pentru a selecta una din următoarele setări:
 - **Curentă**
Aplică imaginea, sunetul și setările Ambilight selectate manual.
 - **Standard**
Aplică imaginea naturală, sunetul și setările Ambilight potrivite în majoritatea camerelor.
 - **Intens**
Aplică o imagine luminoasă, precum și sunetul și setările Ambilight potrivite pentru încăperi luminoase.
 - **Film**
Aplică o imagine dinamică, sunet și setări Ambilight potrivite pentru o experiență de cinefil completă.
4. Apăsați tasta verde pentru a memora selecția.

5.3.4 Schimbarea formatului imaginii

Schimbați formatul imaginii pentru a corespunde conținutului dvs.

1. Apăsăți  **PICTURE FORMAT** de pe telecomandă. Ca metodă alternativă, puteți apăsa **MENU** și selecta **Meniu TV** > **Setări TV** > **Imagine** > **Format imagine**.

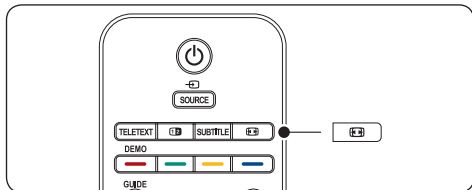

2. Apăsăți **▲** sau **▼** pentru a selecta una din următoarele formate de imagine:

 - **Format automat** (Nu este pentru PC)

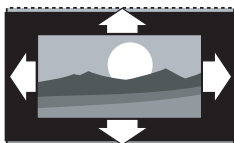

Mărește imaginea automat, pentru a umple tot ecranul. Subtitrarea rămâne vizibilă.

Notă

Vă recomandăm utilizarea setării **Format automat** pentru un grad minim de distorsionare a imaginilor de pe ecran.

- **Super zoom** (Nu este pentru HD)

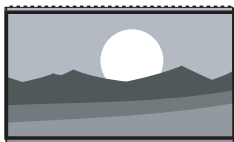

Elimină barele negre de pe lateralele transmisiilor în format 4:3, cu distorsiuni minime.

- **4:3** (Nu este pentru HD)



Afișează formatul clasic 4:3.

Notă

Utilizarea constantă a formatului de imagine **4:3** poate duce la distorsionarea ecranului. Vă recomandăm utilizarea caracteristicii **Format auto**.

- **Extindere film 14:9** (Nu este pentru HD)

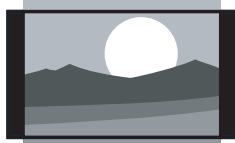

Scalează formatul clasic 4:3 la 14:9.

Notă

Utilizarea constantă a formatului de imagine **14:9** poate duce la distorsionarea ecranului. Vă recomandăm utilizarea caracteristicii **Format auto**.

- **Extindere film 16:9** (Nu este pentru HD)

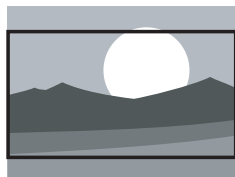

Scalează formatul clasic 4:3 la 16:9.

- **Ecran lat**

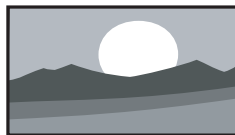

Scalează formatul clasic 4:3 la 16:9

- **Nescalat** (numai pentru HD și PC)

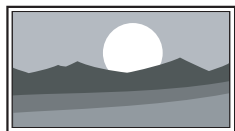

Poate apărea pe margini o claritate maximă prin distorsionare. De asemenea, pot apărea bare negre la imaginile de pe PC.

5.3.5 Reglarea setărilor de sunet

Această secțiune descrie modul de reglare a setărilor de sunet.

1. Apăsați **MENU** de pe telecomandă și selectați **Meniu TV > Setări TV > Sunet**.
2. Apăsați ► pentru a intra în listă.

Setari TV	Sunet
Asistenta de Setari	Egalizator
Resetare smart settings	Volum
Imagine	Balans
Sunet	Limbă audio
Ambilight	Dual I/II
	Mono/Stereo
	Mod surround
	Volum căști
	Ajustare automată a volumului
	Delta Volum
	Auto surround

3. Apăsați ▲ sau ▼ pentru a selecta una din următoarele setări:
- **Egalizator**
Schimbă notele joase și înalte ale sunetului. Selectați fiecare bară pentru a schimba setarea aferentă. Ca alternativă, puteți apăsa tastele colorate pentru a selecta o setare de egalizator predefinită:
 - **Standard**
Egalizator setat la neutru.
 - **Vorbire**
Egalizator maximizat pentru audierea în principal a vorbirii.
 - **Multimedia**
Setări maximizate pentru diferite tipuri audio.
 - **Muzică**
Setări maximizate pentru muzică.
 - **Volum**
Schimbă volumul.
- ✳ **Sugestie**
Pentru a activa sau dezactiva bara de volum  care apare când schimbați volumul, apăsați **MENU** de pe telecomandă, apoi selectați **Meniu TV > Instalare > Preferințe**. Apăsați ► pentru a intra în

listă și selectați **Bară de volum activată** sau **Bară de volum dezactivată**.

- **Balans**
Setează balansul dintre boxa stângă și cea dreaptă, pentru a se potrivi mai bine poziției din care ascultați.
 - **Limbă audio**
Listează limbile audio disponibile pentru un canal digital (nu este disponibil pe canale analogice).
 - **Dual I/II**
Dacă sunt disponibile două limbi, se va putea selecta una dintre ele.
 - **Mono/Stereo**
Dacă este disponibilă transmisia stereo, puteți alege între mono și stereo.
 - **Modul Surround**
Dacă sunetul de tip Surround (Virtual Dolby Surround) este disponibil, îl puteți activa pentru un sunet orientat spațial.
 - **Volum căști**
Schimbă volumul căștilor.
- ⊖ **Notă**
Când sunt conectate căști, apăsați butonul **MUTE** de pe telecomandă pentru a opri complet sunetul din boxele televizorului. Dacă apăsați apoi **VOLUME +/-**, sunetul din boxe se va auzi din nou.
- **Echilibrare automată volum**
Reduce schimbările bruște de volum, de exemplu pe parcursul reclamelor sau când treceți de pe un canal pe celălalt. Selectați **Activat** sau **Dezactivat**.
 - **Volum Delta**
Echilibrează și elimină diferențele de volum dintre canale sau dintre dispozitivele conectate. Trebuie să comutați la dispozitivul conectat înainte de a schimba volumul Delta.
 - **Surround automat**
Comută automat televizorul la cel mai bun mod de sunet disponibil dintr-o transmisie. Selectați **Activat** sau **Dezactivat**.

5.4 Reglarea setărilor Ambilight

1. Apăsați **MENU** de pe telecomandă și selectați **Meniu TV > Setări TV > Ambilight**.
2. Apăsați ► pentru a intra în listă.

Setari TV	Ambilight
Asistenta de Setari	Ambilight
Resetare smart settings	Luminozitate
Imagine	Mod
Sunet	Culoare
Ambilight	Separare
	Balans

3. Apăsați ▲ sau ▼ pentru a selecta una din următoarele setări:
 - **Ambilight**
Comută caracteristica Ambilight la **Activat** sau **Dezactivat**.
 - **Luminozitate**
Schimbă nivelul de lumină generată prin caracteristica Ambilight.
 - **Mod**
Alegeți unul din cele patru moduri Ambilight: **Culoare**, **Relaxat**, **Moderat**, **Dinamic**. Consultați *Secțiunea 4.5.1 Schimbarea modului Ambilight*.
 - **Culoare**
Selectați o setare de culoare predefinită (**Alb cald**, **Alb rece**, **Albastru**) sau creați o culoare personalizată, proprie.

ⓘ Notă

Când creați o culoare personalizată, selectați întâi **Saturație**, apoi setați la o valoare mare. Apoi selectați **Paletă** și alegeți o valoare între 0 și 100.

- **Separare**
Setează nivelul de culoare Ambilight de pe lateralele ecranului televizorului. **Maxim**, **Mediu**, **Minim** și **Dezactivat** sunt nivelurile disponibile. Dacă este selectat **Dezactivat**, va fi afișat Ambilight monocolor.
- **Balans**
Setează nivelul Ambilight de pe lateralele ecranului televizorului.

ⓘ Atenție

Pentru a evita o recepție proastă a semnalului din telecomandă, nu plasați senzorii de telecomandă pe dispozitivele care se află în raza Ambilight.

5.4.1 Activarea Ambilight când televizorul este în modul Standby

Când televizorul este în modul Standby, puteți porni Ambilight pentru a îmbunătăți ambientul din cameră. În acest mod, Ambilight este disponibil doar ca o culoare constantă.

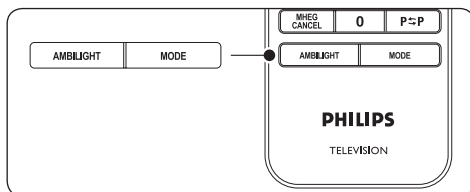

1. Apăsați **AMBILIGHT** de pe telecomandă când televizorul este în Standby.
2. Apăsați de mai multe ori **MODE** pentru a selecta una din culorile disponibile.

5.5 Reglarea luminozității LightGuide

1. Apăsați **MENU** de pe telecomandă și selectați **Meniu TV > Instalare > Preferințe > Nivel LightGuide**.
2. Apăsați ► pentru a intra în meniul **Nivel LightGuide**.
3. Utilizați ▲ sau ▼ pentru a selecta luminozitatea LightGuide:
 - **0**: Dezactivat
 - **1**: 25%
 - **2**: 50%
 - **3**: 75%
 - **4**: Integral
4. Apăsați **OK** pentru a confirma.
5. Apăsați **MENU** pentru a ieși.

5.6 Comutarea între modulele Magazin și Acasă

1. Apăsați **MENU** de pe telecomandă și selectați **Meniu TV > Instalare > Preferințe > Locație**.
2. Apăsați ► pentru a intra în meniul **Locație**.
3. Utilizați ▲ sau ▼ pentru a selecta modul TV:
 - **Magazin**
Setează setările inteligente la **Intens**, ideal pentru un televizor aflat într-un magazin. Flexibilitatea în schimbarea setărilor este limitată.
 - **Acasă**
Oferă utilizatorilor care folosesc televizorul acasă flexibilitatea integrală de a schimba toate setările televizorului.
4. Apăsați **OK** pentru a confirma.
5. Apăsați **MENU** pentru a ieși.

5.7 Utilizarea caracteristicilor teletext avansate

Televizorul dvs. are o memorie de 1.200 de pagini care stochează paginile și subpaginile teletext transmise. Memoria teletext reduce timpul de încărcare a paginilor.

5.7.1 Selectarea subpaginilor teletext

O pagină teletext poate avea mai multe subpagini. Subpaginile sunt afișate pe o bară, lângă numărul paginii principale.

1. Apăsați **TELETEXT** de pe telecomandă.
2. Selectați o pagină teletext.
3. Apăsați ◀ sau ▶ pentru a selecta o subpagină.

5.7.2 Selectarea transmisiunilor teletext de tip T.O.P.

Transmisiunile teletext de tip T.O.P. (Tabel de pagini) vă permit să vă deplasați direct de la un subiect la altul, fără a mai utiliza numerele de pagină. Teletextul T.O.P. nu este transmis de toate canalele TV.

1. Apăsați **TELETEXT** de pe telecomandă.
2. Apăsați **INFO**.

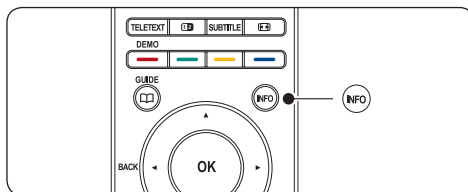

Vă apărea prezentarea T.O.P.

3. Utilizați ◀, ▶ sau ▲, ▼ pentru a selecta un subiect.
4. Apăsați **OK** pentru a vizualiza pagina.

5.7.3 Utilizarea teletextului pe ecran dublu

Activarea teletextului pe ecran dublu afișează canalul sau sursa în stânga ecranului. Teletextul este afișat în dreapta.

1. Apăsați **DUAL SCREEN** pe telecomandă pentru a activa teletextul pe ecran dublu.
2. Apăsați din nou **DUAL SCREEN** pentru a afișa teletextul normal.
3. Apăsați **TELETEXT** pentru a dezactiva teletextul.

5.7.4 Căutarea în teletext

Vă puteți deplasa direct la un subiect legat la o serie de numere de pagini sau puteți căuta anumite cuvinte în paginile teletext.

1. Apăsați **TELETEXT** de pe telecomandă.
2. Apăsați **OK** pentru a evidenția primul cuvânt sau număr.
3. Apăsați ▲, ▼ sau ◀, ▶ pentru a vă deplasa direct la următorul cuvânt sau număr de pe pagină.
4. Apăsați **OK** pentru a căuta o pagină care conține cuvântul sau numărul evidențiat.
5. Apăsați ▲ până când nu mai este evidențiat niciun cuvânt, pentru a ieși din **Căutare**.

5.7.5 Mărirea paginilor teletext

Pentru a citi mai ușor, puteți mări pagina teletext.

1. Apăsați **TELETEXT** de pe telecomandă și selectați o pagină teletext.
2. Apăsați **OPTION** de pe telecomandă pentru a mări partea de sus a paginii.

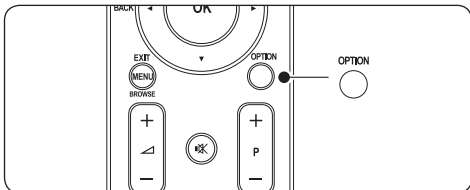

3. Apăsați din nou **OPTION** pentru a mări partea de jos a paginii.
4. Apăsați ▲ sau ▼ pentru a derula pagina mărită.
5. Apăsați **OPTION** din nou pentru a reveni la dimensiunea normală a paginii.

5.7.6 Utilizarea meniului teletext

Cu opțiunile din meniul teletext, puteți afișa informații ascunse, puteți derula subpaginile automat și puteți schimba setarea caracterelor.

1. Apăsați **TELETEXT** de pe telecomandă.
2. Apăsați **MENU**. Va apărea **Meniu teletext**.

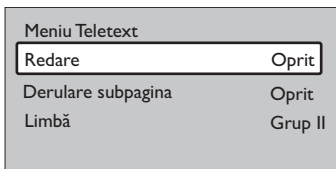

3. Apăsați ▲ sau ▼ pentru a selecta o opțiune.
- **Afișare** Afișează sau ascunde informațiile ascunse de pe o pagină, precum soluțiile la ghicitori sau puzzle.
 - **Derulare subpagini** Dacă pagina selectată are subpagini, le puteți derula automat.

• Limbă

Unele limbi utilizează alt set de caractere. Dacă utilizați altă limbă, comutați la grupul de limbi corespunzător, pentru a afișa corect textul.

1. Apăsați **OK** pentru a schimba o opțiune:
2. Apăsați **MENU** pentru a ieși din **Meniu teletext**.
3. Apăsați **TELETEXT** pentru a dezactiva teletextul.

5.7.7 Utilizarea serviciilor de text digital (doar pentru Marea Britanie)

Unele stații de emisie din Marea Britanie oferă text digital dedicat sau servicii interactive (de exemplu, BBC1). Aceste servicii funcționează ca teletextul normal, cu adăugarea unor taste de navigare pentru numere și culori.

1. Apăsați **TELETEXT** de pe telecomandă.
2. Apăsați ▲, ▼ sau ◀, ▶ pentru a selecta sau evidenția articole.
3. Apăsați una din tastele colorate pentru a selecta o opțiune.
4. Apăsați **OK** pentru a confirma sau activa.
5. Apăsați **Anulare MHEG** pentru a anula textul digital sau serviciile interactive.

⚠ Atenție

Serviciile de text digital sunt blocate dacă sunt transmise subtitrări, iar caracteristica **Subtitrare activată** este activă în meniul **Caracteristici**, după cum este descris în Secțiunea 5.9 Subtitrări.

5.7.8 Utilizarea Teletext 2.5

Dacă este transmis de canalul TV, Teletext 2.5 oferă mai multe culori și o grafică mai bună decât teletextul normal. Teletext 2.5 este activat în mod prestabilit.

1. Apăsați **MENU** de pe telecomandă și selectați **Meniu TV > Instalare > Preferințe > Teletext 2.5**.
2. Apăsați ► pentru a intra în listă.
3. Selectați **Activat** sau **Dezactivat**.
4. Apăsați **OK** pentru a schimba opțiunea.

5.8 Crearea de liste de favorite

Utilizați lista **Toate canalele** sau configurați o listă proprie de favorite cu canalele TV și stațiile radio preferate. Fiecare membru al familiei dvs. își poate crea propria listă de favorite.

5.8.1 Selectarea unei liste de favorite

1. Apăsați **OK** pe telecomandă. Ca metodă alternativă, puteți apăsa **MENU** și selecta **Listă de canale**. Dacă este o instalare nouă, lista **Toate canalele** va fi afișată pe ecran.

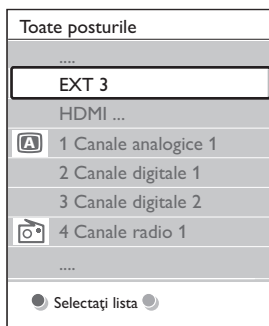

Dacă nu este o instalare nouă, va apărea cea mai recentă listă de favorite selectată.

2. Apăsați tasta roșie pentru a afișa toate listele de favorite.
3. Apăsați ▲ sau ▼ pentru a selecta o listă.
4. Apăsați **OK**. Va apărea lista de favorite selectată.
5. Apăsați **OK** din nou pentru a ieși.

5.8.2 Configurarea unei liste de favorite

1. Apăsați **OK** pe telecomandă. Va apărea cea mai recentă listă selectată.
2. Apăsați tasta roșie pentru a afișa toate listele de favorite.
3. Apăsați ▲ sau ▼ pentru a selecta o listă.
4. Apăsați **OK**.
5. Apăsați tasta verde pentru a intra în modul **Editare**. Lista selectată va afișa o listă completă a canalelor.
6. Apăsați ▲ sau ▼ pentru a evidenția un canal.
7. Apăsați **OK** pentru a marca (sau demarca) canal evidențiat. Canalul va fi adăugat (sau eliminat) la lista selectată.
8. Apăsați din nou tasta verde pentru a ieși din modul **Editare**. Va apărea din nou lista de canale modificată.

5.8.3 Selectarea unui canal dintr-o listă de favorite

1. Apăsați **OK** pe telecomandă. Va apărea cea mai recentă listă de canale selectată.
2. Utilizați ▲ sau ▼ pentru a evidenția un canal.
3. Apăsați **OK**. Televizorul va comuta la canalul respectiv.

✿ Sugestie

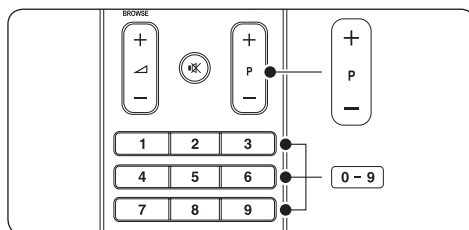

- Apăsați **PROGRAM (P) +/-** de pe telecomandă pentru a trece de la un canal la altul în lista selectată.
- Puteți selecta canale care nu se află în lista dvs., prin apăsarea tastelor numerice.

5.9 Utilizarea Ghidului electronic de programe

Ghidul electronic al programelor (EPG) este afișat pe ecran și prezintă programele televiziunilor digitale. Acest ghid nu este disponibil pentru canalele analogice. Puteți naviga, selecta și vizualiza programe după oră, titlu sau gen.

Există două tipuri de Ghiduri electronice de programe, **'Ce rulează și ce urmează'** și **'7 sau 8 zile'**. **'Ce rulează și ce urmează'** este disponibil întotdeauna, dar **'7 sau 8 zile'** este disponibil doar în anumite țări.

Cu meniul EPG pentru ghidul electronic al programelor, puteți să:

- Vizualizați o listă a programelor digitale transmise momentan
- Vizualizați programele care urmează
- Grupați programele după gen
- Setări alarme pentru a vă aminti când începe un program
- Configurați canalele EPG preferate

5.9.1 Activarea EPG

Notă

Prima dată când utilizați EPG, e posibil să vi se solicite efectuarea unei actualizări. Dacă se întâmplă acest lucru, urmați instrucțiunile de pe ecran.

1. Apăsăți **GUIDE** de pe telecomandă.

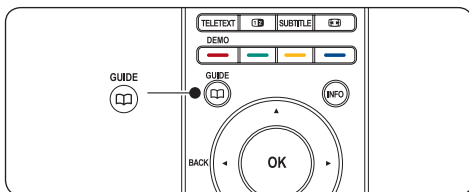

Ca alternativă, puteți apăsa **MENU** și selecta **Ghid de programe**.

Vor apărea următoarele tipuri de EPG:

EPG 'Ce rulează și ce urmează'

Sunt afișate informații detaliate despre programul curent:

26 BBC1	Marti, 12 Sep	09:17
Titlu: Commonwealth Games		
Informații: 7:50 - 12:30 : 280 min		
.....		
<input type="radio"/> Ieșire	<input type="radio"/> Următorul	<input type="radio"/>
Apasa -P+ pentru a schimba postul.		

Sau

EPG '7 sau 8 zile'

Pentru a primi datele EPG **'7 sau 8 zile'** s-ar putea să dureze. La încărcarea listei de programe TV, aceasta va fi afișată.

Ghid de programe		Marti, 12 Sep	
În jur de		09:55	Următorul
BBC ONE	07:50 Commonwealth	12:30	Commonwealth
BBC TWO	09:50 Tweenies	10:15	Something Special
five	09:00 The Wright Stuff	10:30	Trisha Goddard
BBC THREE	05:32 This is BBC THREE	12:00	This is BBC THREE
BBC FOUR	05:32 This is BBC FOUR	12:00	This is BBC FOUR
abc1	09:20 Moonlighting	10:15	Daddio
<input type="radio"/> Reaminteste		<input type="radio"/> Ceas	<input type="radio"/> Sari la ...
13:50 Anastasia		<input type="radio"/> Informații	0010 - EEN

1. Utilizați taste colorate de pe telecomandă pentru a activa acțiunile disponibile:

• Următorul

Afișează informații despre următorul program.

• Memento

Marchează programul ca memento.

• Vizionare

Vizionați sau ascultați programul curent.

• Deplasare la...

Comută la ziua precedentă sau următoare.

• Informații

Dacă sunt disponibile informații despre un program selectat, acestea vor fi afișate.

1. Apăsăți **GUIDE** pentru a ieși din EPG.

5.9.2 Mai multe despre ghidul EPG '7 sau 8 zile'

Din meniul ghidului de programe sunt disponibile diverse funcționalități, cum ar fi căutarea după genul programului, programarea de alarme și altele.

1. Apăsați  **GUIDE** de pe telecomandă.
2. Apăsați **MENU** pe telecomandă. Va apărea meniul **Ghid de programe**.

Ghid de programe	Ce este pornit
Ce este pornit	12:30 South Today
Cautati dupa gen	11:50 Working Lunch
Memento progra...	11:55 Melrose Place
Canale EPG prefe...	13:00 In aller Freund
Primește datele EPG	

3. Apăsați **▲** sau **▼** pentru a selecta o opțiune din meniu.
4. Apăsați **►** pentru a intra.
5. Apăsați **▲** sau **▼** pentru a efectua o selecție.
6. Apăsați **OK** sau tasta verde pentru a activa selecția.
7. Apăsați  **GUIDE** pentru a ieși din EPG.

Notă

În meniul **Ghid de programe** vor apărea doar canalele marcate drept canale EPG preferate.

5.10 Utilizarea ceasului deșteptător și a blocării pentru copii

Această secțiune descrie cum să opriți sau să porniți televizorul la o anumită oră și cum să utilizați caracteristica Blocare pentru copii.

5.10.1 Comutarea automată a televizorului în Standby (Sleeptimer)

Sleeptimer comută televizorul în standby după o anumită perioadă de timp.

1. Apăsați **MENU** de pe telecomandă și selectați **Meniu TV > Caracteristici > Sleeptimer**.
2. Apăsați **►** pentru a accesa bara **Sleeptimer**.
3. Apăsați **▲** sau **▼** pentru a seta timpul după care televizorul se va închide. Acest timp poate fi maxim 180 de minute, în incrementuri de câte 5 minute. Dacă îl setați la zero minute, Sleeptimerul se va dezactiva.
4. Apăsați **OK** pentru a activa Sleeptimerul.

Notă

Puteți închide televizorul oricând mai devreme sau puteți reseta Sleeptimerul în timpul numărătorii inverse.

5.10.2 Pornirea automată a televizorului (Timer pentru pornire)

Timerul pentru pornire comută televizorul la un anumit canal într-un anumit moment, din modul Standby.

1. Apăsați **MENU** de pe telecomandă și selectați **Meniu TV > Caracteristici > Timer pentru pornire**.
2. Apăsați **►** pentru a accesa meniul **Timer pentru pornire**.
3. Utilizați **▲** sau **▼**, **◀** sau **►** pentru a selecta și accesa articolele de meniu pentru setarea unui canal, a unei zile din săptămână, a frecvenței și a orei de pornire.
4. Apăsați **OK** pentru a confirma.
5. Apăsați **MENU** pentru a ieși.

Sugestie

Pentru a dezactiva Timer pentru pornire, selectați **Dezactivat** din meniul **Timer pentru pornire**.

5.10.3 Blocarea canalelor TV sau a dispozitivelor conectate (Blocarea pentru copii)

Puteți bloca cu un cod din patru cifre canalele sau dispozitivele conectate pentru a nu permite copiilor să vizioneze conținut neautorizat.

Pentru a seta sau schimba codul de blocare pentru copii

1. Apăsați **MENU** de pe telecomandă și selectați **Meniu TV > Caracteristici > Setare cod sau Schimbare cod**.
2. Apăsați **►** pentru a începe setarea codului.
3. Introduceți codul cu ajutorul tastelor numerice. Meniul **Caracteristici** va apărea din nou, cu un mesaj care va confirma crearea sau schimbarea codului.

Sugestie

Dacă ați uitat codul, introduceți '8888' pentru a suprascrive orice cod existent.

Pentru a accesa meniul Blocare pentru copii

1. Apăsați **MENU** de pe telecomandă și selectați **Meniu TV > Caracteristici > Blocare pentru copii**, apoi apăsați ► pentru a introduce codul.
2. Introduceți codul cu ajutorul tastelor numerice.

Pentru a bloca sau debloca toate canalele și dispozitivele conectate

1. Din meniul **Blocare pentru copii**, selectați **Blocare** sau **Deblocare**.
2. Apăsați **OK**.

Pentru a bloca un program sau toate canalele de la o anumită oră

1. În meniul **Blocare pentru copii**, selectați **Blocare personalizată**.

Blocaj copii	Blocare personalizata
Blocare	Blocare după
Blocare personalizata	Canal blocat
Deblocare	Evaluare

2. Apăsați ► pentru a accesa meniul **Blocare personalizată**.
3. Apăsați ► din nou pentru a accesa meniul **Blocare după ora**.
4. Selectați **Activat** pentru a activa **Blocare temporizată**.
5. Apăsați ◀.
6. Selectați **Oră**.
7. Apăsați ►.
8. Introduceți ora cu ▲ sau ▼ și ►.
9. Apăsați **OK**.

Pentru a bloca unul sau mai multe canale și dispozitive conectate

1. În meniul **Blocare pentru copii**, selectați **Blocare personalizată**.
2. Apăsați ► pentru a intra.
3. Apăsați ▲ sau ▼ pentru a selecta **Blocare canal**.

4. Apăsați ►.
5. Apăsați ▲ sau ▼ pentru a selecta canalul sau dispozitivul pe care doriți să îl blocați sau deblocați.
6. La fiecare selectare, apăsați **OK** pentru blocarea sau deblocarea unui canal sau dispozitiv.

Setarea controlului parental.

Unele televiziuni clasifică programele în funcție de vârstă. Puteți seta televizorul să redea numai programele cu clasificarea pentru vârstă mai mare decât a copilului dvs.

1. Din meniul **Blocare pentru copii**, selectați **Blocare personalizată**.
2. Apăsați ► pentru a introduce.
3. Apăsați ▲ sau ▼ pentru a selecta **Control parental**.
4. Apăsați ►.
5. Apăsați ▲ sau ▼ pentru a selecta o clasificare pentru vârstă.
6. Apăsați **Menu** pentru a ieși din meniul **Blocare pentru copii**.

5.11 Utilizarea subtitrărilor

Puteți să activați subtitrările pentru fiecare canal TV. Subtitrările sunt transmise prin teletext sau transmisiuni digitale DVB-T. Cu transmisiunile digitale, aveți opțiunea suplimentară de a selecta o limbă preferată pentru subtitrare.

5.11.1 Activarea subtitrărilor pentru canale TV analogice

1. Selectați un canal TV analogic.
2. Apăsați **TELETEXT** de pe telecomandă.
3. Introduceți numărul de pagină din trei cifre pentru pagina de subtitrare.
4. Apăsați **TELETEXT** pentru a dezactiva teletextul.
5. Apăsați **MENU** de pe telecomandă și selectați **Meniu TV > Caracteristici > Subtitrare**.
6. Apăsați ► pentru a accesa lista.

Meniu TV	Caracteristici
Setari TV	Subtitrare
Caracteristici	Limbaj subtitrare
Instalare	Cronometru oprire
Actualizare software	Blocaj copii
	Set/Change code
	Timer activ
	Interfata Interfata generala
	Demo

- Apăsați ▲ sau ▼ pentru a selecta **Activată** pentru a afișa întotdeauna subtitrările sau **Activată fără sunet** pentru a afișa subtitrările numai când nu este sonor datorită utilizării tastei **IX** de pe telecomandă.
- Apăsați **OK** pentru a reveni la meniul **Caracteristici**.

☰ Notă

Trebuie să repetați această procedură pentru a activa subtitrările pentru fiecare canal analogic.

5.11.2 Activarea subtitrărilor pentru canale TV digitale

Repeți etapele 5 - 8 din *Secțiunea 5.11.1*
Activarea subtitrărilor pentru canale TV analogice.

5.11.3 Selectarea unei limbi pentru subtitrări pe canalele TV digitale

☰ Notă

Când selectați o limbă de subtitrare pentru un canal TV digital, conform procedurii descrise mai jos, limba preferată pentru subtitrări setată în meniul **Instalare** este suprascrisă temporar.

- Apăsați **MENU** de pe telecomandă și selectați **Meniu televizor > Caracteristici > Limbă subtitrare**.
- Apăsați ► pentru a accesa lista de limbi disponibile.
- Apăsați ▲ sau ▼ pentru a selecta o limbă de subtitrare.
- Apăsați pe **OK**.

5.12 Vizualizarea fotografiilor și redarea muzicii

Conectați un dispozitiv de stocare USB extern și vizualizați imaginile (numai în format JPEG) sau ascultați muzică (numai în formate MP3 sau LPCM).

☰ Notă

Philips nu este responsabil dacă dispozitivul dvs. de stocare USB nu este acceptat și Philips nu acceptă nicio responsabilitate pentru deteriorarea sau pierderea de date stocate.

5.12.1 Conectarea unui dispozitiv de stocare USB

Cu televizorul pornit, conectați dispozitivul dvs. de stocare USB la portul USB aflat pe o latură a televizorului. Meniul principal este afișat automat și numele dispozitivului USB este evidențiat lângă **Multimedia**.

Televiziune	Meniu TV
	Lista canale
	Ghid de programe
Multimedia	

☰ Notă

Consultați *Secțiunea 7.1 Imagine de ansamblu asupra conectării* pentru descrierea conectorilor laterali, inclusiv a portului USB.

5.12.2 Deconectarea unui dispozitiv de stocare USB

⚠ Atenție

Pentru a evita deteriorarea dispozitivului dvs. USB, urmați întotdeauna procedura descrisă mai jos când îl deconectați.

- Apăsați **MENU** de pe telecomandă pentru a ieși din meniul **Multimedia**.
- Așteptați cinci secunde înainte de a deconecta dispozitivul USB.

5.12.3 Vizualizarea fotografiilor

1. După ce ați conectat dispozitivul dvs. USB la televizor, apăsați ► pentru a accesa meniul **Multimedia**. Submeniul **Imagine** este evidențiat.

USB	Imagine
Imagine	Afrika_2001
Muzică	Paris_2006
	My_car.jpg
	Jean.jpg
	Mary.jpg

2. Apăsați ► pentru a accesa dosarul **Imagine**.
3. Apăsați ▲ sau ▼ pentru a selecta o imagine sau un album de imagini de pe dispozitivul USB.

Imagine	Afrika_2001
Afrika_2001	Kenya.jpg
Paris_2005	Congo.jpg
My_car.jpg	Victoria.jpg
Jean.jpg	Dakar.jpg
Mary.jpg	Cairo.jpg

Afrika_2001	Afrika_2001
Kenya.jpg	 Kenya.jpg
Congo.jpg	
Victoria.jpg	
Dakar.jpg	
Cairo.jpg	

4. Apăsați **OK** pentru a vizualiza imaginea sau pentru o prezentare de diapozitive a albumului.
 - Apăsați **OK** pentru a întrerupe prezentarea de diapozitive. Apăsați **OK** din nou pentru a reporni.
 - Apăsați una din tastele colorate de pe telecomandă pentru a efectua funcția afișată în partea inferioară a ecranului.
 - Apăsați tasta albastră pentru a opri prezentarea și a consulta mai multe funcții. Dacă bara pentru funcții din partea inferioară a ecranului dispăre, apăsați orice tastă colorată pentru a fi afișată din nou.
5. Apăsați ◀ și selectați altă imagine sau alt album.

Setările pentru prezentarea de diapozitive

- **Detalii/Detalii suplimentare**
Afișează numele, data, dimensiunea imaginii și următoarea imagine din prezentarea de diapozitive.
- **Tranziții**
Afișează lista de stiluri de tranziție disponibile pentru imagini. Apăsați ▲ sau ▼ pentru selectare și apăsați **OK** pentru activare.
- **Durată de afișare**
Setează durata pentru tranziția imaginilor: **Scurtă**, **Medie** sau **Lungă**.
- **Rotire**
Rotește o imagine.
- **Zoom**
Afișează o listă de măririi pentru transfoare.
- **Începere prezentare/Oprire prezentare**
Începe sau oprește o prezentare de diapozitive.

5.12.4 Vizualizarea fotografiilor ca miniaturi

Miniaturile vă permit să vizualizați un album de imagini într-un format de trecere în revistă.

1. Selectați un album de imagini.
2. Apăsați ► pentru a accesa lista de imagini.
3. Apăsați tasta verde.
4. Apăsați ▲ sau ▼, ◀ sau ▶ pentru a selecta o imagine.
5. Apăsați **OK** pentru a vizualiza imaginea.
6. Apăsați ◀ pentru a reveni la imaginea de ansamblu a miniaturilor.
7. Apăsați din nou tasta verde pentru a reveni la lista de imagini.

5.12.5 Redarea muzicii

1. După ce ați conectat dispozitivul dvs. USB la televizor, apăsați ► pentru a accesa meniul **Multimedia**.

2. Selectați **Muzică**, apoi apăsați ► pentru a accesa dosarul **Muzică**.
3. Apăsați ▲ sau ▼ pentru a selecta o melodie sau un album muzical.
4. Apăsați **OK** pentru a reda melodia sau albumul muzical selectat.

Setările pentru muzică

- **Detalii/Detalii suplimentare**
Afișează numele fișierului.
- **Repetare o melodie/toate**
Repetă o melodie sau un album.
- **Redare aleatorie**
Redă melodii într-o secvență aleatorie.

5.12.6 Vizualizarea diapozitivelor cu muzică

Puteți vizualiza o prezentare de diapozitive a imaginilor dvs. stocate cu muzică de fundal.

1. Selectați mai întâi un album de melodii, apoi apăsați **OK**.
2. Selectați un album de afișat și apoi apăsați **OK**.

5.13 Canalele radio digitale

Dacă este disponibilă transmisiunea digitală, canalele radio digitale sunt instalate automat la instalare. Pentru a reordona canalele radio, consultați *Secțiunea 6.5 Rearanjarea canalelor*.

1. Apăsați tasta **OK** de pe telecomadă. Meniul **Toate canalele** este afișat.
2. Utilizați tastele numerice pentru a selecta un canal radio.
3. Apăsați pe **OK**.

5.14 Actualizarea software-ului televizorului

Philips depune eforturi permanente pentru a-și îmbunătăți produsele, de aceea subliniem cât este de important ca dvs. să actualizați software-ul pentru televizor de câte ori sunt disponibile actualizări. Pentru disponibilitatea acestora, vizitați site-ul www.philips.com/support.

5.14.1 Verificarea versiunii de software curente

- Apăsați **MENU** de pe telecomadă și selectați **Meniu TV > Actualizare software > Informații software curent**.

5.14.2 Verificarea disponibilității actualizărilor de software

Philips transmite periodic mesaje prin transmisiuni digitale, prin care anunță disponibilitatea actualizărilor de software:

- Apăsați **MENU** de pe telecomadă și selectați **Meniu TV > Actualizare software > Anunț**.

5.14.3 Actualizarea software-ului (transmisiuni digitale)

Dacă utilizați transmisiuni digitale (DVB-T), televizorul dvs. primește automat actualizări de software. Dacă apare un mesaj pe ecran care vă solicită să actualizați software-ul:

- Selectați **Acum** (recomandat) pentru a actualiza imediat software-ul.
- Selectați **Mai târziu** pentru a vi se reaminti să actualizați software-ul mai târziu.
- Selectați **Anulare** pentru a părăsi actualizarea (nu este recomandat). Dacă anulați actualizarea, actualizați manual software-ul apăsând tasta **MENU** și apoi selectând **Meniu TV > Actualizare software > Actualizare locală**. Urmați instrucțiunile de pe ecran.

5.14.4 Actualizarea software-ului (transmisiuni analogice)

Notă

Înainte de a efectua procedura, asigurați-vă de următoarele:

- Aveți timpul necesar pentru a finaliza întreaga actualizare.
 - Aveți disponibil un dispozitiv de stocare USB cu cel puțin 64MB spațiu disponibil.
 - Aveți acces la un calculator cu port USB și acces la Internet.
1. Apăsați **MENU** de pe telecomandă și selectați **Meniu TV > Actualizare software > Asistentul pentru actualizare**.
 2. Selectați **Începere acum**.
 3. Conectați dispozitivul de stocare USB și apăsați tasta verde. Un fișier ID este copiat pe dispozitivul USB.
 4. Apăsați tasta verde pentru finalizare.
 5. Conectați dispozitivul de stocare USB la calculatorul dvs.
 6. Pe calculator, accesați dispozitivul de stocare USB și faceți clic dublu pe fișierul HTML 'Update' (Actualizare).
 7. Urmați instrucțiunile de pe ecran pentru a finaliza actualizarea.

6 Instalare canale

Prima dată când setați televizorul, vi se va solicita să selectați limba corespunzătoare pentru meniu și să realizați instalarea automată a canalelor de televiziune și radio (dacă sunt disponibile).

Acest capitol furnizează instrucțiuni referitoare la modul în care trebuie să reinstalați canalele precum și la alte caracteristici utile privind instalarea canalelor.

⊖ Notă

Reinstalarea canalelor modifică lista **Toate posturile**.

6.1 Instalarea automată a canalelor

Această secțiune descrie modalitatea de căutare și memorare automată a canalelor. Instrucțiunile sunt valabile atât pentru canale analogice cât și digitale.

Pasul 1 Selectați limba pentru meniu

⊖ Notă

Omiteți *Pasul 2 Selectați țara* dacă setările pentru limbă sunt corecte.

1. Apăsăți **MENU** de pe telecomandă și selectați **Meniu TV > Instalare > Limbă > Limba meniului**.

Limbă	Limba meniului
Limba meniului	<input type="radio"/> English
Audio - Principal	<input type="radio"/> Español
Audio - Secundar	<input type="radio"/> Français
Subtitluri - Principal	<input type="radio"/> Hrvatski
Subtitluri - Secundar	<input type="radio"/> Italiano
Teletext - Principal	<input type="radio"/> Magyar
Teletext - Secundar	...

2. Apăsăți ► pentru a accesa meniul **Limba meniului**.
3. Apăsăți ▲ sau ▼ pentru a selecta limba.
4. Apăsăți butonul **OK** pentru a confirma.

5. Apăsăți ◀ de două ori pentru a reveni la meniul **Instalare**.

Instalare	Limbă
Limbă	Limba meniului
Spatiu zona	Audio - Principal
Instalare canal	Audio - Secundar
Preferințe	Subtitluri - Principal
Conexiuni	Subtitluri - Secundar
Setări fabrică	Teletext - Principal
	Teletext - Secundar

6. Pe lângă limba meniului mai puteți configura următoarele setări de limbă cu ajutorul meniului **Limbă** (disponibil numai pentru canale digitale):

- **Audio principal/secundar**
Selectați limbile primare și secundare audio pentru canalele digitale.
- **Subtitluri principal/secundar**
Selectați limbile primare și secundare de subtitrare pentru canalele digitale.
- **Teletext principal/secundar**
Selectați limbile primare și secundare de teletext pentru canalele digitale.
- **Pentru pers. cu deficiente de auz**
Selectați **Activ** pentru a afișa subtitlurile cu limbile primare și secundare audio.

Pasul 2: Selectați țara dvs.

Selectați țara în care vă aflați. Televizorul instalează și aranjează canalele în funcție de țara dumneavoastră.

⊖ Notă

Treceți direct la *Pasul 3 Antenna sau Cablu* dacă setările pentru țară sunt corecte.

1. În meniul **Instalare** apăsați ▼ pentru a selecta **Instalare canal**.
2. Apăsăți ► pentru a accesa lista. Opțiunea **Instalare automată** este evidențiată.
3. Apăsăți ► pentru a selecta **Porneste acum**.
4. Apăsăți butonul **OK** pentru a confirma.
5. Apăsăți ▲ sau ▼ pentru a selecta țara.
6. Apăsăți **Urmatorul**.

Pasul 3 Selectați Antenna sau Cablu (numai DVB-C)

☰ Notă

Această opțiunea apare numai dacă țara dvs. acceptă DVB-C (Cablul de transmisie video digital). Treceți direct la *Pasul 4 Instalați canalele* dacă DVB-C nu este disponibil în țara dvs.

1. Apăsați ▲ sau ▼ pentru a selecta **Antenna** sau **Cablu**. Selectând **Antenna** se instalează canalele disponibile prin DVB-T (Transmisie video digitală terestră). Selectând **Cablu** se instalează canalele disponibile prin DVB-C.

2. Apăsați **Urmatorul**.

Pasul 4 Instalați canalele

Televizorul dumneavoastră caută și memorează toate canalele disponibile digitale și analogice cât și toate canalele radio digitale disponibile.

⚠ ATENȚIE

Dacă selectați **Cablu** în *Pasul 3 Selectați Antenna sau Cablu*, un meniu **Reglari** este disponibil. Nu schimbați setările DVB-C dacă furnizorul dvs. nu vă pune la dispoziție valori pentru **Frecvență rețea**, **ID rețea** or **Rată simbol**. Observați că setând **Scanare frecvențe** la **Scanare integrală** poate prelungi semnificativ timpul de instalare.

1. Apăsați **Porneste** pentru a începe instalarea. Instalarea poate dura câteva minute.
2. La terminare, apăsați **Finisare** pentru a reveni la meniul **Instalare**.
3. Apăsați **MENU** pentru a ieși.

☰ Notă

Dacă aveți acces la DVB-T și DVB-C, și doriți să vizionați canalele de la ambele rețele, trebuie să efectuați instalarea de două ori — o dată pentru DVB-T și o dată pentru DVB-C. După instalare, comutați între canale așa cum este descris în *Secțiunea 4.3 Accesați rețelele de canale DVB-C și DVB-T*.

✳ Sugerție

Când sunt găsite canale digitale TV, lista canalelor instalate poate afișa numere goale de canale. Dacă doriți să redenumiți, rearanjați sau dezinstalați canale memorate, consultați *Secțiunea 6.5 Rearanjarea canalelor*.

6.2 Instalarea manuală a canalelor

Această secțiune descrie modul de căutare și stocare manuală pentru canalele TV analogice.

Pasul 1: Selectați sistemul dvs

☰ Notă

Treceți direct la *Pasul 2 Căutați și memorați noi canale TV* dacă setările dvs. de sistem sunt corecte.

1. Apăsați **MENU** de pe telecomandă și selectați **Meniu TV > Instalare > Instalare canal > Analog: Instalare manuală**.

Instalare canal	Analog: Instalare man...
Instalare automată	Sistem
Actualizare instalare	A căuta
Test recepție digitală	Acord fin
Analog: Instalare man...	Salveaza postul cure...
Rearanjare	Salveaza program nou

2. Apăsați ► pentru a accesa meniul **Instalare canal**. Opțiunea **Sistem** este evidențiată.
3. Apăsați ► pentru a intra în lista **Sistem**.
4. Apăsați ▲ sau ▼ pentru a selecta țara sau regiunea dvs.
5. Apăsați ◀ pentru a reveni la meniul **Instalare canal**.

Pasul 2 Căutați și stocați noi canale TV

1. Apăsați **MENU** de pe telecomandă și selectați **Meniu TV > Instalare > Instalare de canale > Analogic: Instalare manuală > Căutare**.
2. Apăsați ► pentru a accesa meniul **Căutare**.
3. Apăsați tasta roșie și utilizați tastele

numerice de pe telecomandă pentru a introduce manual cele trei cifre corespunzătoare frecvenței. Alternativ, apăsați tasta verde pentru a căuta automat următorul canal.

4. Apăsați ◀ când este găsit următorul canal.
5. Selectați **Memorare canal nou** pentru a stoca noul canal cu un număr nou de canal.
6. Apăsați ▶ pentru a introduce.
7. Apăsați pe **OK**. Este afișat mesajul **Gata**.
8. Apăsați **MENU** pentru a părăsi.

6.2.1 Reglarea fină a canalelor analogice

Puteți să reglați fin canalele analogice atunci când recepția nu este de foarte bună calitate.

1. Apăsați **MENU** de pe telecomandă și selectați **Meniu TV > Instalare > Instalare de canale > Analogic: Instalare manuală > Reglare fină**.
2. Apăsați ▶ pentru a intra în meniul **Reglare fină**.
3. Apăsați ▲ sau ▼ pentru a ajusta frecvența.
4. Apăsați ◀ când ați terminat.
5. Apăsați **Memorare canal curent** pentru a păstra canalul reglat fin cu numărul de canal curent.
6. Apăsați ▶ pentru a introduce.
7. Apăsați pe **OK**. Este afișat mesajul **Gata**.
8. Apăsați **MENU** pentru a părăsi.

6.3 Redenumirea canalelor

1. Apăsați **MENU** de pe telecomandă și selectați **Meniu TV > Instalare > Instalare de canale > Rearanjare**.
2. Apăsați ▶ pentru a accesa lista **Rearanjare**.
3. Apăsați ▲ sau ▼ în lista **Rearanjare** pentru a selecta canalul pe care doriți să îl redenumiți.
4. Apăsați tasta roșie.
5. Apăsați ◀ și ▶ pentru a selecta caractere

sau ▲ și ▼ pentru a schimba caractere. Spațiul, numerele (0-9) și alte caractere speciale se află între **z** și **A**.

6. Apăsați tasta verde sau **OK** pentru a finaliza.

✳ Sfat

Ștergeți toate caracterele prin apăsarea tastei galbene. Ștergeți doar caracterul selectat apăsând caracterul albastru.

6.4 Dezinstalarea sau reinstalarea canalelor

Puteți să dezinstalați un canal sau să reinstalați un canal neinstalat.

1. Apăsați **MENU** de pe telecomandă și selectați **Meniu TV > Instalare > Instalare de canale > Rearanjare**.
2. Apăsați ▶ pentru a accesa lista **Rearanjare**.
3. Apăsați ▲ sau ▼ pentru a selecta canalul pe care doriți să îl dezinstalați sau să îl reinstalați.
4. Apăsați tasta verde pentru a dezinstala sau reinstala canalul.
5. Apăsați **MENU** pentru a părăsi.

6.5 Rearanjarea canalelor

1. Apăsați **MENU** de pe telecomandă și selectați **Meniu TV > Instalare > Instalare de canale > Rearanjare**.
2. Apăsați ▶ pentru a accesa lista **Rearanjare**.
3. Apăsați ▲ sau ▼ pentru a selecta canalul pe care doriți să îl rearanjați.
4. Apăsați tasta galbenă pentru a muta canalul mai sus în listă sau apăsați tasta albastră pentru a-l muta mai jos în listă.
5. Apăsați **MENU** pentru a părăsi.

6.6 Actualizarea manuală a listei de canale

Dacă televizorul este în modul Standby, în fiecare dimineață este efectuată o actualizare. Această actualizare realizează corespondența canalelor memorate în lista dvs. de canale cu

cele disponibile de la furnizorul dvs. Dacă un canal nu este disponibil este eliminat automat din lista de canale.

Pe lângă actualizarea automată, puteți să actualizați lista de canale manual.

1. Apăsați **MENU** de pe telecomandă și selectați **Meniu TV > Instalare > Instalare de canale > Actualizare instalare**.
2. Apăsați ► pentru a accesa meniul **Actualizare instalare**. Opțiunea **Începere acum** este evidențiată.
3. Apăsați pe **OK**.
4. Apăsați tasta verde pentru a începe actualizarea. Această operație poate dura câteva minute.
5. Când căutarea canalelor s-a încheiat, apăsați tasta roșie pentru a reveni la meniul **Instalare de canale**.
6. Apăsați **MENU** pentru a părăsi.

6.7 Testarea recepției digitale

Dacă utilizați transmisiuni digitale, puteți verifica atât calitatea, cât și puterea semnalului pentru canalele digitale. Astfel, puteți să vă re poziționați și să testați antena sau antena satelit.

1. Apăsați **MENU** de pe telecomandă și selectați **Meniu TV > Instalare > Instalare de canale > Digital: Testare semnal**.
2. Apăsați ► pentru a accesa meniul **Digital: Testare semnal**.
3. Apăsați pe **OK**.
4. Apăsați tasta verde pentru a începe automat testarea sau pentru a introduce manual frecvența canalului pe care doriți să îl testați. În cazul în care calitatea și puterea semnalului sunt scăzute, re poziționați antena sau antena satelit și testați din nou.
5. Când ați terminat, apăsați tasta galbenă

pentru a memora frecvența.

6. Apăsați tasta roșie pentru a reveni la meniul **Instalare de canale**.
7. Apăsați **MENU** pentru a părăsi.

⊞ Notă

Dacă aveți în continuare probleme cu recepția transmisiunii digitale, contactați un specialist în instalare.

6.8 Începerea unui demo

1. Apăsați tasta roșie de pe telecomandă. Alternativ, apăsați **MENU** de pe telecomandă și selectați **Meniu TV > Caracteristici > Demo**.
2. Apăsați ► pentru a accesa meniul **Demo**.
3. Selectați un demo și apăsați **OK**.
4. Apăsați tasta roșie pentru a părăsi.

6.9 Resetarea televizorului la setările din fabrică

Resetarea televizorului la setările din fabrică reface setările prestabilite pentru imagine și sonor. Setările de instalare a canalelor rămân neschimbate.

1. Apăsați **MENU** de pe telecomandă și selectați **Meniu TV > Instalare > Setări din fabrică**.
2. Apăsați ► pentru a accesa meniul **Setări din fabrică**. Opțiunea **Resetare** este evidențiată.
3. Apăsați **OK** pentru a reseta la setările din fabrică.
4. Apăsați **MENU** pentru a părăsi.

7 Conectarea dispozitivelor

7.1 Imagine de ansamblu asupra conectării

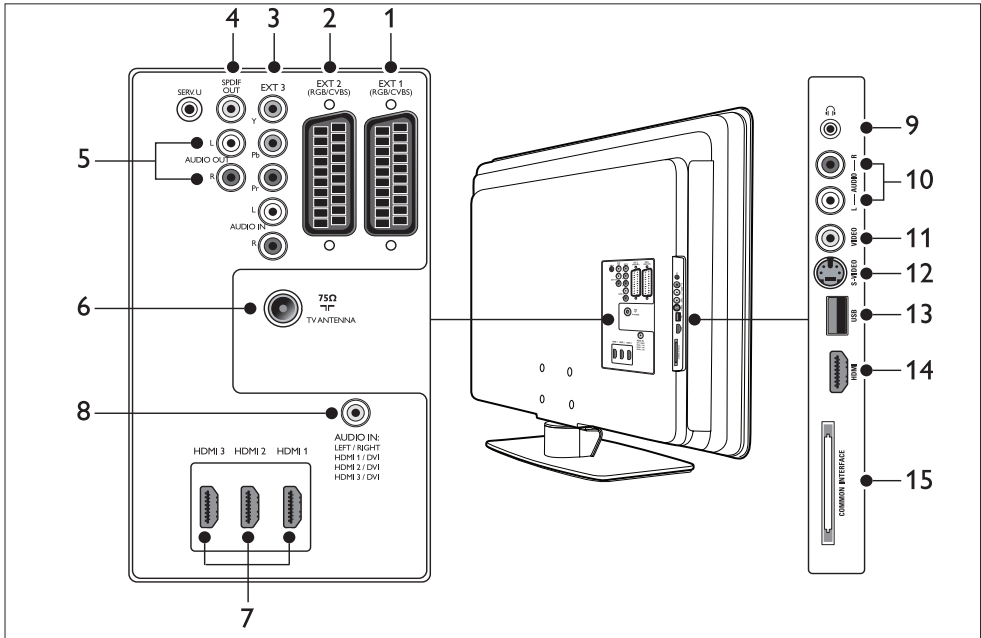

Conectorii din spate

1. EXT 1

Primul conector SCART pentru playere DVD, playere VCR, receptoare digitale, console de jocuri și alte dispozitive SCART. Acceptă audio S/D, intrare/ieșire CVBS, RGB.

2. EXT 2

Al doilea conector SCART. Acceptă audio S/D, intrare/ieșire CVBS, RGB.

3. EXT 3

Conectori de intrare pentru componente video (Y Pb Pr) și audio S/D pentru playere DVD receptoare digitale, console de jocuri și alte dispozitive video.

4. SPDIF OUT

Conector de ieșire audio SPDIF pentru home theatre și alte sisteme audio.

5. AUDIO OUT L/R

Conectori de ieșire audio RCA pentru home theatre și alte sisteme audio.

6. TV ANTENNA

7. HDMI 1/2/3

Conectori de intrare HDMI pentru playere de discuri Blu-ray, receptoare digitale, console de jocuri și alte dispozitive de redare HD.

ⓘ Notă

Numărul conectorilor HDMI pot varia în funcție de modelul televizorului dumneavoastră.

8. **AUDIO IN** Conector mini-jack pentru intrare audio de la PC (când este conectat un calculator printr-un adaptor DVI-HDMI).

Conectorii laterali

9. Căști

Mini-jack stereo.

10. AUDIO L/R

Conectori de intrare audio S/D pentru dispozitive composite și S-Video.

11. VIDEO

Conector de intrare video RCA pentru dispozitive composite.

12. S-VIDEO

Conector de intrare S-Video pentru dispozitive S-Video.

13. USB

Conector USB pentru dispozitive de stocare.

14. HDMI

Conector HDMI suplimentar pentru dispozitive mobile HD.

15. COMMON INTERFACE

Slot pentru modulul CAM.

7.2 Selectarea calității conectării

Această secțiune descrie modul în care puteți să vă îmbunătățiți experiența audio-vizuală prin conectarea dispozitivelor la cei mai potriviți conectori.

După ce ați conectat dispozitivele, asigurați-vă că îi activați după cum este descris în *Secțiunea 7.4 Configurarea dispozitivelor*.

7.2.1 HDMI - Cea mai bună calitate

★★★★★

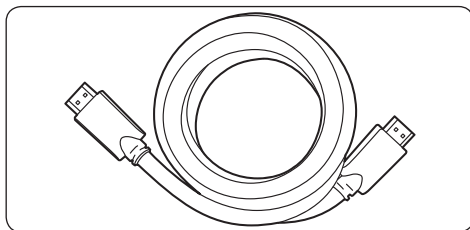

Tehnologia HDMI produce cea mai bună calitate audio-video posibilă. Ambele semnale, audio și video, sunt combinate într-un singur cablu HDMI, oferind astfel o interfață digitală, fără compresii, între televizor și dispozitivul HDMI. Trebuie să utilizați tehnologia HDMI pentru a experimenta adevărata calitate video HD. De asemenea, trebuie să utilizați cabluri HDMI pentru a activa Philips EasyLink, după cum este descris în *Secțiunea 7.5 Utilizarea caracteristicii Philips EasyLink*.

✳ Sfat

Dacă PC-ul dvs. are numai un conector DVI, utilizați un adaptor DVI-HDMI pentru a conecta dispozitivul dvs. la un conector HDMI din spatele televizorului. Trebuie să conectați un cablu audio separat de le dispozitiv la conectorul mini-jack AUDIO IN.

☰ Notă

Philips HDMI acceptă HDCP (High-bandwidth Digital Contents Protection). HDCP este o formă de management digital al drepturilor de proprietate (DRM) care protejează conținutul DH de pe DVD-uri sau discuri Blu-ray.

7.2.2 Componenta (Y Pb Pr) - Calitate superioară ★★★★★

Componenta video (Y Pb Pr) oferă o calitate superioară imaginii decât conexiunile S-Video sau composite. Deși conexiunile video acceptă semnale HD, calitatea imaginii este mai scăzută decât cea HD și este analogică.

Când este conectat un cablu video, împerecheați culorile cablului la conectorii EXT 3 din spatele televizorului. De asemenea, conectați un cablu audio S/D la conectorii de intrare Audio L/R roșu și alb, de pe EXT 3.

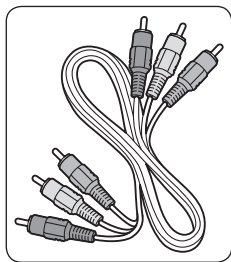

Cablu video
Component
- Roșu, verde, albastru

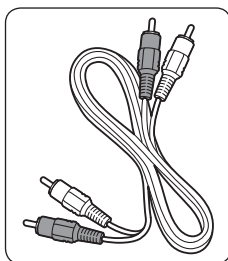

Cablu audio S/D
- Roșu, alb

7.2.3 SCART - Calitate bună ★★★

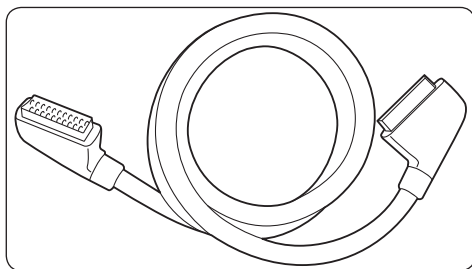

SCART combină semnalele audio și video într-un singur cablu. Semnalele audio sunt stereo, iar cele video pot fi de calitate composite sau S-Video. SCART nu acceptă video HD și este analogic. Doi conectori SCART sunt disponibili pe televizor, EXT 1 și EXT 2.

7.2.4 S-Video - Calitate bună ★★

O conexiune analogică, S-Video oferă o calitate mai bună a imaginii decât video composite. Când conectați dispozitivul cu S-Video, introduceți cablul S-Video în conectorul S-Video din partea laterală a televizorului. Trebuie să conectați un cablu separat audio S/D de la dispozitiv la conectorii Audio L/R roșu și alb din partea laterală a televizorului.

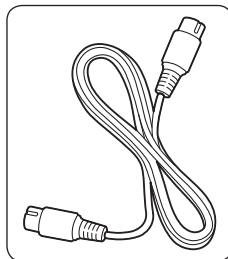

Cablu S-Video

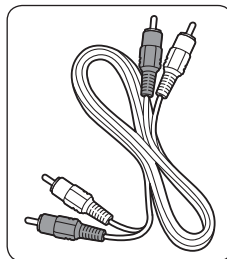

Cablu audio S/D
- Roșu, alb

7.2.5 Composite - Calitate minimă ★

Intrarea video composite oferă o conectivitate analogică minimă, de obicei prin combinarea unui cablu video RCA (galben) cu un cablu audio S/D RCA (roșu și alb). Împerecheați culorile de cabluri când conectați la conectorii de intrare composite video și Audio L/R din partea laterală a televizorului.

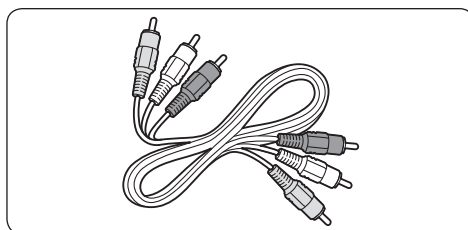

Cablu audio/video composite - Galben, roșu și alb

7.3 Conectarea dispozitivelor

Această secțiune descrie modul de conectare a diverselor dispozitive cu diverși conectori și oferă exemple din *Ghid de inițiere rapidă*.

⚠ Atenție

Deconectați cablul principal înainte de a conecta dispozitive.

📌 Notă

Pot fi utilizate diverse tipuri de conectori pentru a conecta dispozitivul la televizor, în funcție de disponibilitate și nevoile dvs.

7.3.1 Playerul de discuri Blu-ray

Pentru o calitate video HD completă, conectați cablul HDMI, după cum este ilustrat:

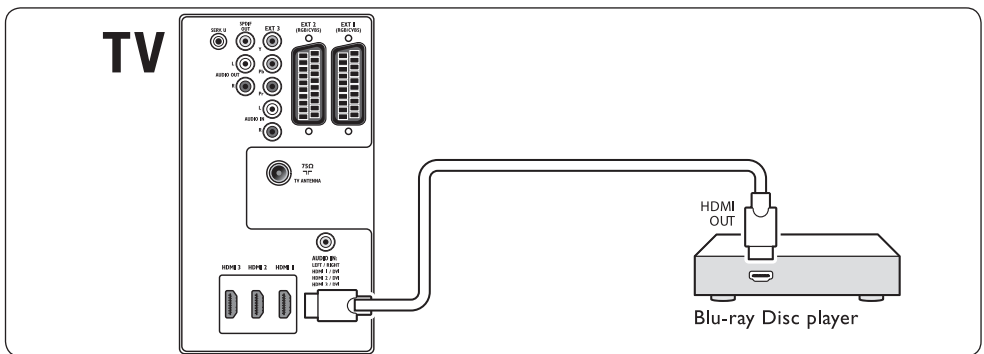

7.3.2 Playerul DVD

Pentru redarea video de la DVD, conectați un cablu SCART, după cum este ilustrat:

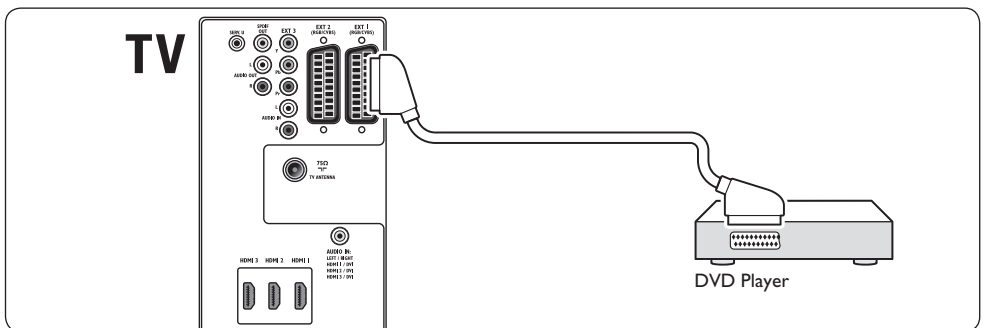

7.3.3 Receiverul satelit

Pentru a recepționa canale analogice prin antenă și canale digitale printr-un receiver satelit, conectați un cablu de antenă și un cablu SCART, după cum este ilustrat:

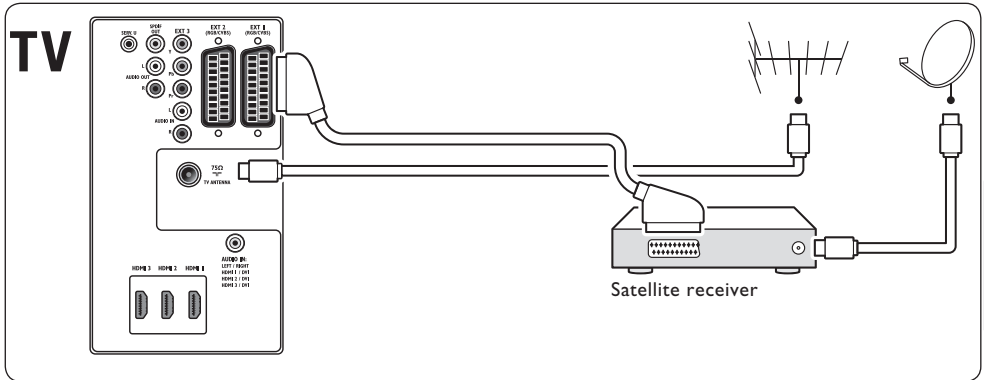

7.3.4 Receiverul digital HD

Pentru a recepționa canale analogice prin antenă și canale digitale printr-un receiver digital HD, conectați două cabluri de antenă și un cablu HDMI, după cum este ilustrat:

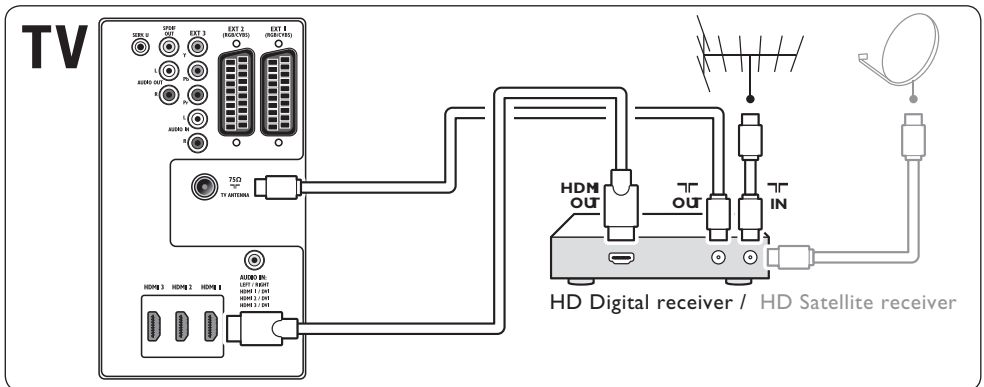

ROMANIAN

7.3.5 Recorderul DVD și receiverul digital combinate

Pentru a recepționa canale analogice prin antenă și a înregistra programe printr-un recorder DVD combinat cu un receiver digital, conectați două cabluri de antenă și un cablu SCART, după cum este ilustrat:

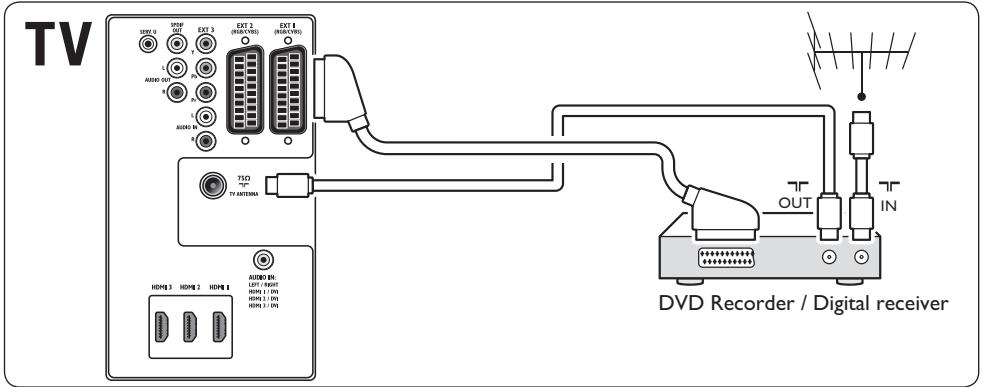

7.3.6 Recorderul DVD și receiverul digital separate

Pentru a recepționa canale analogice prin antenă și a înregistra programe printr-un recorder DVD și un receiver digital (separate), conectați trei cabluri de antenă și trei cabluri SCART, după cum este ilustrat:

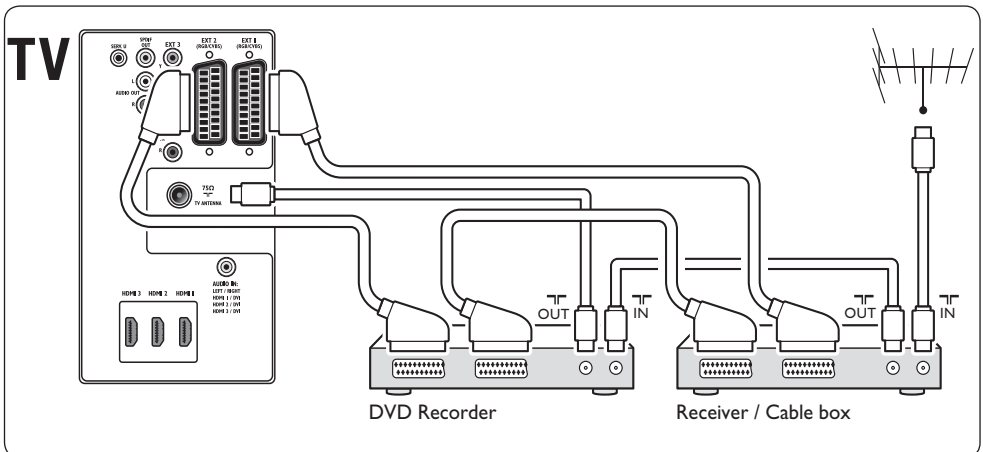

7.3.7 Recorderul DVD și sistemul home theatre

Pentru a recepționa canale analogice prin antenă, reda sunetul printr-un sistem home theatre și a înregistra programe printr-un recorder DVD, conectați două cabluri de antenă și un cablu SCART, după cum este ilustrat:

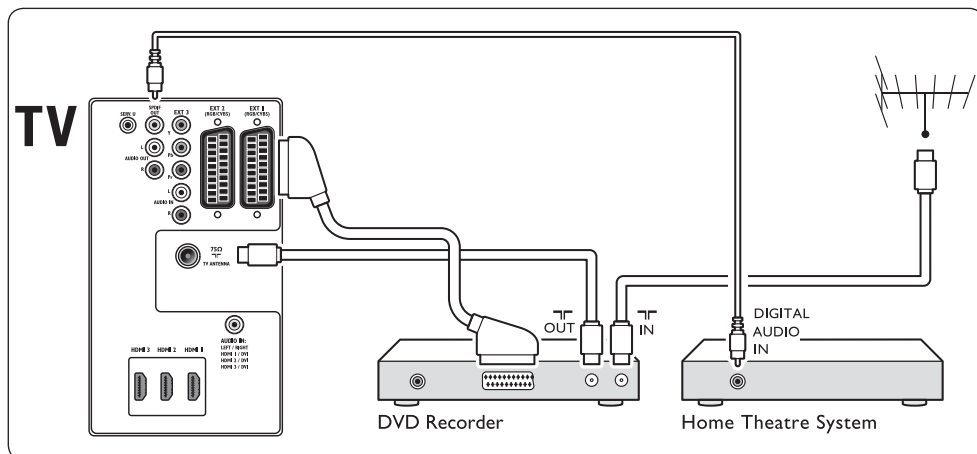

ⓘ Notă

Dacă utilizați un sistem home theatre sau alt sistem audio, se obține cea mai bună sincronizare între imagini și sunet prin conectarea mai întâi a semnalului audio de la dispozitivul de redare la televizor. Apoi, conectați sistemul home theatre sau alt dispozitiv audio prin conectorii audio din spatele televizorului.

7.3.8 Consola de jocuri și camera video

Cel mai practic mod de conectare de la consola de jocuri sau camera video este prin partea laterală a televizorului. De exemplu, puteți conecta consola de jocuri sau camera video la conectorii VIDEO/S-Video și AUDIO L/R din partea laterală a televizorului. Conectorul HDMI este disponibil și pentru dispozitive de înaltă definiție.

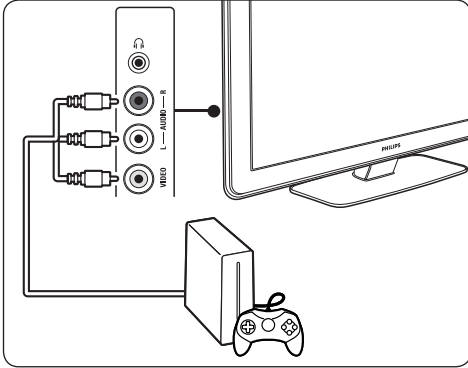

Se poate conecta o consolă permanentă de jocuri sau o cameră video la un conector HDMI sau la conectorii EXT 3 (component), în partea din spate a televizorului.

7.3.9 Calculatorul personal

Înainte de a conecta PC-ul:

- Setează rata de reîmprospătare a monitorului PC-ului la 60 Hz. Consultați *Secțiunea 8 Specificații tehnice* pentru o listă de rezoluții pentru calculator.
- Modificați formatul imaginii TV în **Nescalat**, după cum este descris în *Secțiunea 5.3.4. Schimbarea formatului imaginii*.

Pentru a conecta un PC în spatele televizorului

1. Utilizând un cablu HDMI - DVI sau un adaptor HDMI - DVI (atașat la un cablu HDMI), conectați un conector HDMI în spatele televizorului la conectorul DVI de pe PC.
2. Conectați un cablu audio de la PC la conectorul mini-jack AUDIO IN în partea din spate a televizorului.

Notă

Trebuie să atribuiți conectorul mini-jack AUDIO IN conectorului HDMI, după cum este descris în *Secțiunea 7.4.3 Atribuirea conectorului mini-jack AUDIO IN*.

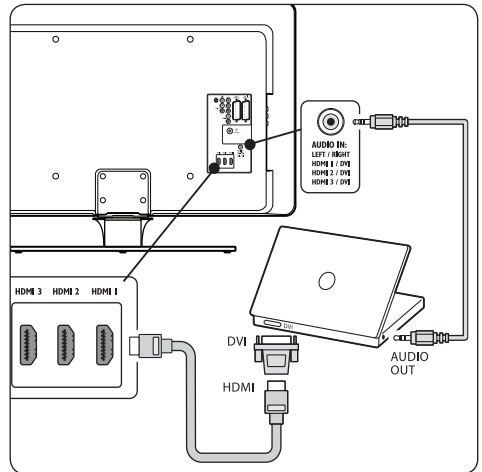

7.4 Configurarea dispozitivelor

Când sunt conectate toate dispozitivele, trebuie să selectați tipul de dispozitiv atașat la fiecare conector.

7.4.1 Atribuirea dispozitivelor conectorilor

Pentru o selecție ușoară și o utilizare optimă a semnalului, atribuiți dispozitivul conectat la conectorii de pe televizorul dvs.

1. Apăsăți **MENU** de pe telecomandă și selectați **Meniu TV > Instalare > Conexiuni**.

Conexiuni	EXT 1
EXT 1	Nici o
EXT 2	DVD
EXT 3	Blu-ray
HDMI 1	HDD/DVDR
HDMI 2	HD rec.
HDMI 3	Joc
Side	VCR
...	...

2. Apăsați ► pentru a intra în listă.
3. Apăsați ▼ sau ▲ pentru a selecta un conector.
4. Apăsați ► pentru a intra în listă.
5. Apăsați ▼ sau ▲ pentru a selecta dispozitivul atașat la conector.
6. Apăsați **OK** pentru a selecta dispozitivul.
7. Repetați procedura până când toate dispozitivele sunt corect atribuite conectorilor.
8. Apăsați **MENU** pentru a ieși.

7.4.2 Atribuirea conectorului mini-jack AUDIO IN

În cazul în care conectați o placă audio de la PC la conectorul mini-jack AUDIO IN în partea din spate a televizorului, trebuie să o asociați cu conectorul HDMI.

1. Apăsați **MENU** de pe telecomandă și selectați **Meniu TV > Instalare > Conexiuni > AUDIO IN L/R**.

Conexiuni	AUDIO IN L/R
...	Nimic
EXT 3	HDMI 1
HDMI 1	HDMI 2
HDMI 2	HDMI 3
HDMI 3	
Side	
AUDIO IN L/R	

2. Apăsați ► pentru a intra în listă.
3. Apăsați ▼ sau ▲ pentru a selecta conectorul HDMI utilizat de PC.
4. Apăsați **MENU** pentru a ieși.

7.4.3 Atribuirea unui decodor de canale

Decodoarele care decodează canale digitale pot fi conectate la EXT 1 sau EXT 2 (SCART). Trebuie să definiți canalul TV ca fiind decodabil. Apoi atribuiți conexiunea unde este conectat decodorul.

1. Apăsați **MENU** de pe telecomandă și selectați **Meniu TV > Instalare > Decodor > Canal**.
2. Apăsați ► pentru a intra în listă.

3. Apăsați ▼ sau ▲ pentru a selecta canalul de decodat.
4. Apăsați ◀ și reveniți pentru a selecta **Stare**.
5. Apăsați ▼ sau ▲ pentru a selecta conectorul utilizat de decodor.
6. Apăsați **MENU** pentru a ieși.

7.5 Utilizarea caracteristicii Philips EasyLink

Televizorul dvs. acceptă caracteristica Philips EasyLink, ceea ce permite redarea și trecerea în modul Standby la o singură apăsare între dispozitivele compatibile EasyLink. Dispozitivele compatibile trebuie să fie conectate la televizorul dvs. prin HDMI și atribuite așa cum este descris în *Secțiunea 7.4.1 Atribuirea dispozitivelor la conectori*.

7.5.1 Activarea sau dezactivarea caracteristicii EasyLink

1. Apăsați **MENU** de pe telecomandă, apoi selectați **Meniu TV > Instalare > Preferințe > EasyLink**.
2. Selectați **Activat** sau **Dezactivat**.

7.5.2 Utilizarea caracteristicii de redare la o singură apăsare

După ce ați activat EasyLink, apăsați redare pe dispozitivul dumneavoastră. Televizorul comută automat la sursa corectă.

7.5.3 Utilizarea caracteristicii de trecere în modul Standby la o singură apăsare

Apăsați și țineți apăsat butonul **STANDBY** de pe televizor sau de pe telecomandă televizorului pentru cel puțin trei secunde. Televizorul și toate dispozitivele HDMI conectate comută în modul standby sau din modul standby.

7.6 Pregătirea televizorului pentru servicii digitale

Canalele TV digitale codate pot fi decodate cu un modul Conditional Access Module (CAM) și un card inteligent, furnizate de operatorul de servicii TV digitale.

Modulul CAM poate activa mai multe servicii digitale, în funcție de operatorul și de serviciile pentru care optați (de exemplu, televiziune cu plată). Contactați operatorul de servicii digitale TV pentru mai multe informații despre servicii și termeni.

7.6.1 Utilizarea modulului Conditional Access Module (CAM)

⚠ AVERTISMENT

Opriti televizorul înainte de a insera modulul CAM. Respectați instrucțiunile descrise mai jos. Inserarea eronată a modulului CAM poate avaria atât modulul CAM, cât și televizorul.

1. Respectând instrucțiunile tipărite de pe CAM, introduceți ușor modulul CAM în Interfața comună de pe partea laterală a televizorului.

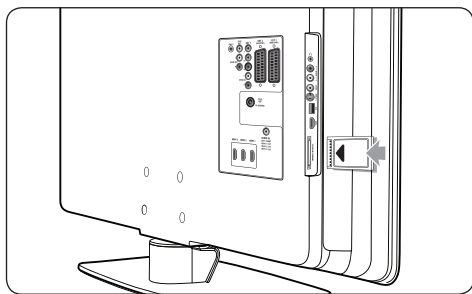

2. Împingeți modulul CAM în interior.

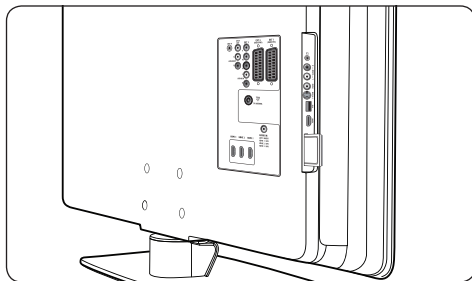

3. Porniți televizorul și așteptați activarea modulului CAM. Activarea poate dura câteva minute.

☰ Notă

Nu scoateți modulul CAM din slot. Scoaterea modulului CAM va dezactiva serviciile digitale.

7.6.2 Accesarea serviciilor CAM

- După inserarea și activarea modulului CAM, apăsați **MENU** de pe telecomandă și selectați **Meniu TV > Caracteristici > Interfață comună**.

Această opțiune de meniu este disponibilă numai dacă modulul CAM este corect inserat și activat. Conținutul și aplicațiile de pe ecran vă sunt furnizate de către operatorul de servicii TV digitale.

8 Specificații tehnice

Rezoluții de afișare acceptate

• Formate pentru calculator

Rezoluție	Rată de reîmprospătare
640 x 480	60 Hz
800 x 600	60 Hz
1024 x 768	60 Hz
1920 x 1080i	60 Hz
1920 x 1080p	60 Hz

• Formate video

Rezoluție	Rată de reîmprospătare
480i	60 Hz
480p	60 Hz
576i	50 Hz
576p	50 Hz
720p	50 Hz, 60 Hz
1080i	50 Hz, 60 Hz
1080p	24 Hz, 25 Hz, 30 Hz
1080p	50 Hz, 60 Hz

Tuner/Recepție/Transmisie

- Intrare antenă: 75 ohm coaxial (IEC75)
- Sistem TV: DVB COFDM 2 K/8 K
- Redare video: NTSC, SECAM, PAL
- DVB terestru (consultați lista de țări de pe partea din spate a televizorului)

Multimedia

- Conexiune: USB
- Formate de redare: MP3, Linear PCM, prezentare diapozitive (.alb), JPEG

Telecomandă

- Tip: RCPF03E08B
- Baterii: 2 x AAA (tip LR03)

Conexiuni (Spate)

- EXT 1 (SCART): Audio S/D, intrare/ieșire CVBS, RGB
- EXT 2 (SCART): Audio S/D, intrare/ieșire CVBS, RGB
- EXT 3: Component (Y Pb Pr), Audio S/D în

- HDMI 1/2/3

Notă

În funcție de modelul televizorului dvs., acesta poate avea doi sau trei conectori HDMI în spate.

- SPDIF OUT: leșire audio digitală (RCA-S/PDIF coaxial). Afișare sincronizată.
- AUDIO OUT L/R: leșire audio analogică.
- TV ANTENNA
- AUDIO IN: Intrare audio mini-jack pentru conexiuni PC DVI - HDMI.

Conexiuni (Lateral)

- leșire căști (mini-jack stereo)
- Intrare AUDIO L/R
- Intrare video (CVBS)
- S-Video
- USB
- HDMI
- Interfață comună (slot CAM)

Alimentare

- Sursă de alimentare: AC 220 - 240 V ($\pm 10\%$)
- Alimentare și consum în modul Standby: Consultați specificațiile tehnice la www.philips.com
- Temperatură ambientală: 5°C - 35°C

Specificațiile pot fi modificate fără preaviz. Pentru specificații detaliate ale acestui produs, accesați www.philips.com/support.

9 Depanarea

Această secțiune descrie problemele care survin în mod obișnuit și soluțiile pentru aceste probleme.

9.1 Probleme generale referitoare la televizor

Televizorul nu pornește:

- Scoateți din priză cablul de alimentare, așteptați un minut și reconectați cablul din nou.
- Verificați dacă cablul este corect conectat și alimentat.

Telecomanda nu funcționează corect:

- Verificați dacă bateriile din telecomandă sunt corect introduse, conform orientării +/-.
- Înlocuiți bateriile din telecomandă dacă sunt consumate sau slabe.
- Curățați telecomanda și lentila senzorului televizorului.

Ledul de Standby al televizorului luminează roșu intermitent:

- Oprii televizorul și scoateți cablul de alimentare. Așteptați să se răcească televizorul înainte de a reconecta cablul de alimentare și de a porni televizorul. Dacă ledul luminează în continuare roșu intermitent, contactați Centrul nostru de asistență pentru clienți.

Ați uitat codul pentru deblocarea opțiunii Blocare pentru copii:

- Introduceți '8888' așa cum este descris în *Secțiunea 5.10.3 Blocarea canalelor TV sau a dispozitivelor conectate (Blocarea pentru copii)*.

Meniul TV este în altă limbă decât cea dorită:

- Consultați *Secțiunea 6.1 Instalarea automată a canalelor* pentru instrucțiuni cu privire la schimbarea meniului TV în limba preferată.

La pornirea/oprirea/comutarea în modul Standby a televizorului, auziți un sunet scârțâitor din carcasa televizorului:

- Nu este necesară nicio acțiune. Sunetul indică dilatarea și contractarea normală a televizorului pe măsură ce acesta se încălzește și se răcește. Acesta nu influențează performanța televizorului.

9.2 Probleme legate de canalele TV

Canalele instalate deja nu apar în lista de canale:

- Verificați dacă este selectată lista corectă.
- Canalul poate să fi fost deinstalat din meniul **Rearanjare**. Pentru a accesa meniul, apăsați **MENU** de pe telecomandă și selectați **Meniu TV > Instalare > Instalare canal > Rearanjare**.

Nu s-au găsit canale digitale în timpul instalării:

- Verificați dacă televizorul acceptă DVB-T în țara dvs. Consultați lista de țări de pe partea din spate a televizorului.

9.3 Probleme legate de imagine

LightGuide este activat, dar nu apare imaginea:

- Verificați dacă antena este conectată corect.
- Verificați dacă este selectat dispozitivul corespunzător.

Există sunet, dar fără imagine:

- Verificați dacă setările pentru imagine sunt corecte. Consultați *Secțiunea 5.3.2 Reglarea setărilor de imagine*.

Semnalul TV se receptează slab din cauza conexiunii antenei:

- Verificați dacă antena este corect conectată la televizor.
- Difuzoarele, dispozitivele audio fără împământare, lumina neonului, clădirile înalte sau munții pot influența calitatea imaginii. Încercați să îmbunătățiți calitatea semnalului schimbând direcția antenei sau mutând dispozitivele departe de televizor.

- Verificați dacă este selectat sistemul TV corect pentru regiunea dvs. Consultați *Secțiunea 6.2 Instalarea manuală a canalelor*.
- În cazul în care semnalul este slab doar pentru un canal, încercați reglarea fină a canalului. Consultați *Secțiunea 6.2.1 Reglarea fină a canalelor*.

Dispozitivele conectate oferă o calitate slabă a imaginii:

- Verificați dacă dispozitivele sunt corect conectate. De asemenea, asigurați-vă că ați atribuit dispozitivele conectorilor, precum este descris în *Secțiunea 7.4.1 Atribuirea dispozitivelor conectorilor*.
- Verificați dacă setările pentru imagine sunt corecte. Consultați *Secțiunea 5.3.2 Reglarea setărilor de imagine*.

Televizorul nu mi-a salvat setările:

- Verificați dacă televizorul este setat pe modul **Acasă**, care vă oferă flexibilitate completă pentru modificarea setărilor. Consultați *Secțiunea 5.6 Comutarea între modulele Magazin și Acasă*.

Imaginea nu se încadrează în ecran, este prea mare sau prea mică:

- Încercați să utilizați alt format de imagine, după cum este descris în *Secțiunea 5.3.4 Schimbarea formatului imaginii*.
- Atribuiți dispozitivul la conectori, precum este descris în *Secțiunea 7.4.1 Atribuirea dispozitivelor conectorilor*.

Poziția imaginii pe ecran nu este corectă:

- Semnalele de imagine de la anumite dispozitive nu se încadrează corect în ecran. Verificați semnalul de ieșire al dispozitivului.

9.4 Probleme legate de sunet

Televizorul are imagine, dar nu are sunet:

ⓘ Notă

Dacă nu detectează niciun semnal audio, televizorul oprește automat ieșirea audio, fără să indice funcționarea defectuoasă.

- Verificați dacă toate cablurile sunt conectate corespunzător.
- Verificați ca volumul să nu fie setat la 0.
- Verificați ca sunetul să nu fie conectat pe Mute.

Televizorul afișează imaginea, dar calitatea sunetului este slabă:

- Verificați setările **Sunet**, după cum este descris în *Secțiunea 5.3.5 Reglarea setărilor de sunet*, verificând dacă setările **Stereo** și **Egalizator** sunt corecte. Dacă este necesar, încercați să resetați setările audio la cele standard.

Televizorul afișează imaginea, dar sunetul se aude de la o singură boxă:

- Verificați dacă opțiunea **Balans** este corect setată, după cum este descris în *Secțiunea 5.3.5 Reglarea setărilor de sunet*.

9.5 Probleme legate de conexiunea HDMI

Întâmpinați probleme cu dispozitivele HDMI:

- Suportul HDCP poate mări durata necesară televizorului pentru a afișa conținutul de la un dispozitiv.
- În cazul în care televizorul nu recunoaște dispozitivul și ecranul nu afișează imaginea, încercați să comutați la alt dispozitiv și înapoi, pentru repornire.
- Dacă survin întreruperi intermitente de sunet, verificați în manualul de utilizare al dispozitivului HDMI dacă setările pentru ieșire sunt corecte. Alternativ, încercați să conectați semnalul audio de la dispozitivul HDMI la televizor prin AUDIO IN, în spatele televizorului.
- Dacă se utilizează un adaptor sau un cablu HDMI - DVI, asigurați-vă că este conectat la AUDIO IN un cablu audio suplimentar. De asemenea, trebuie să atribuiți conectorul audio după cum este descris în *Secțiunile 7.4.2 și 7.4.3*.

9.6 Probleme legate de conexiunea USB

Televizorul nu afișează conținutul dispozitivului USB:

- Setați dispozitivul pentru a fi compatibil 'Mass Storage', după cum este descris în documentația dispozitivului dvs.
- Este posibil ca dispozitivul dvs. USB să nu fie compatibil cu televizorul.
- Nu sunt acceptate toate fișierele audio și de imagine. Consultați *Secțiunea 8 Specificații tehnice* pentru lista de tipuri de fișiere acceptate.

Fișierele audio și de imagine nu sunt redate sau afișate lin:

- Performanța de transfer a dispozitivului USB poate limita rata de transfer.

9.7 Probleme legate de conexiunea PC

Afișajul PC pe televizor nu este stabil sau nu este sincronizat:

- Verificați dacă sunt selectate pe calculatorul dvs. o rezoluție și o rată de reîmprospătare acceptate. Consultați *Secțiunea 8 Specificații tehnice* pentru rezoluțiile și ratele de reîmprospătare acceptate.

9.8 Contactați-ne

Dacă nu puteți soluționa o problemă, consultați secțiunea Întrebări frecvente pentru acest televizor la www.philips.com/support.

Dacă problema nu se rezolvă, contactați Centrul de asistență pentru clienți din țara dvs., din cele listate în manualul de utilizare.

AVERTISMENT

Nu încercați să reparați singur televizorul. Aceasta ar putea cauza răni grave, daune ireparabile pentru televizorul dvs. sau anularea garanției.

Notă

Înainte de a ne contacta, sunteți rugat să aveți la dispoziție numărul modelului și numărul de serie al televizorului. Aceste numere se găsesc în spatele și pe lateralele televizorului, precum și pe ambalaj.

Index

A

Actualizarea software

- Actualizare (analogică) RO-32
- Actualizare (digitală) RO-31
- Verificarea disponibilității RO-31
- Verificarea versiunii RO-31

Alimentare

- Conectare RO-9

Ambilight

- Efect optim RO-7
- Reglarea setărilor
 - Balans RO-22
 - Culoare RO-22
 - Luminozitate RO-22
 - Mod RO-22
 - Separație RO-22
- Schimbarea modului RO-13
- Utilizare RO-13
- Utilizare în modul Standby RO-22

Analogic

- Instalarea canalelor RO-34
- Reglarea fină a canalelor RO-35

Antenă

- Conectare RO-8

Atribuire

- Dispozitive RO-44

Automat

- Echilibrarea volumului RO-21
- Instalarea canalelor RO-33
- Surround RO-21

B

Balans

- Ambilight RO-22
- Sunet RO-21

Blocare Kensington RO-7

Blocare pentru copii

Blocarea tuturor canalelor/dispozitivelor RO-28

Blocarea unuia sau a mai multor canale/dispozitive RO-28

Blocare de la o anumită oră RO-28

Setarea/Schimbarea codului RO-27

Setarea controlului parental RO-28

C

Cablul Component RO-39

cablu HDMI RO-38

Cablul SCART RO-39

Canale

Actualizarea listei de canale RO-35

Decodor RO-45

Dezinstalare RO-35

Instalare

Automat RO-33

Manual RO-34

Lista tuturor canalelor RO-25

Liste de favorite

Configurare RO-25

Selectare RO-25

Utilizare RO-25

Modificare RO-12

Rearanjare RO-35

Redenumire RO-35

Testarea recepției digitale RO-36

Canale radio RO-31

Ceas RO-17

Claritate RO-18

Composite RO-39

Comutarea televizorului

Activat RO-9, RO-11

Dezactivat RO-11

În modul Standby RO-11

Pornirea din modul Standby RO-11

Conditional Access Module (CAM)

Inserare RO-46

Meniu RO-46

Conectori din spate RO-5

Conexiuni

Calitatea cablului

Component RO-39

Composite RO-39

HDMI RO-38

S-Video RO-39

SCART RO-39

Conectori din spate RO-37

Conectori laterali RO-38

Configurarea dispozitivelor

Atribuirea decodorului de canale
RO-45

Atribuirea la conectori RO-44

Dispozitive

Conditional Access Module (CAM)
RO-46

Consolă de jocuri/Cameră video
RO-44

DVD player RO-40

DVD recorder/Receiver RO-42

DVD recorder/Receiver digital RO-42
DVD recorder/Sistem Home Theater
RO-43

PC RO-44

Player de discuri Blu-ray RO-40

Receiver digital HD RO-41

Receiver satelit RO-41

USB RO-29

Philips Easylink

Activare/Dezactivare RO-45

Utilizare RO-45

Configurarea dispozitivelor RO-44

Contrast RO-18

Contrast dinamic RO-19

Control activ RO-19

Control parental RO-28

D

Decodor RO-45

Demo RO-36

Depanare RO-47

Deinstalarea canalelor RO-35

Digital

Radio RO-31

Teletext RO-24

Dispozitiv USB

Conectare RO-29

Deconectare RO-29

Dual I/II RO-21

E

Egalizator RO-21

F

Formate video RO-47

Fotografii și muzică

Conectarea dispozitivului USB RO-29

Redarea muzicii RO-30

Vizualizarea diapozitivelor cu muzică RO-31

Vizualizarea fotografiilor RO-30

Fus orar RO-34

G

Ghid electronic de programe

Utilizare RO-26

H

HDCP RO-38

HD Natural Motion RO-19

I

Imagine

Reglarea setărilor

Claritate RO-18

Contrast RO-18

Contrast dinamic RO-19

Control activ RO-19

Culoare RO-18

HD Natural Motion RO-19

Îmbunătățirea culorilor RO-19

Luminozitate RO-18

Nuanță RO-18

Pixel Plus HD RO-19
Reducerea artefactelor MPEG RO-19
Reducerea zgomotului RO-19
Senzor de lumină RO-19
Tentă de culoare RO-18
Tentă de culoare personalizată RO-19
Schimbarea formatului RO-20
Utilizarea Asistentului pentru setări RO-18
Utilizarea setărilor inteligente
 Curent RO-19
 Film RO-19
 Intens RO-19
 Standard RO-19
Îmbunătățirea culorilor RO-19
Informații privind siguranța RO-3
Îngrijire
 Ecran RO-4
 Protejarea mediului RO-4
Îngrijirea ecranului RO-4
Instalarea manuală a canalelor RO-34

L

Lateral
 Conectori RO-5
 Controale RO-5
Light Guide
 Reglarea luminozității RO-22
Limbă
 Audio RO-21
 Subtitrări RO-29
Limbă audio RO-21
Lista tuturor canalelor RO-25
Liste de favorite RO-25
Luminozitate RO-18

M

Meniul Acces rapid RO-17
Meniuri
 Acces rapid
 Utilizare RO-17
 Blocare pentru copii RO-27

Meniul Teletext RO-24
Principal
 Acces RO-16
 Utilizare RO-16
Modul Acasă RO-23
Modul Magazin RO-23
Montarea pe perete a televizorului RO-7
Mut RO-15

N

Nuanță RO-18

P

Philips Easylink RO-45
Pixel Plus HD RO-19
Poziționarea televizorului RO-7
Protecția mediului RO-4

R

Rearanjarea canalelor RO-35
Reciclarea produsului RO-4
Redenumirea canalelor RO-35
Reducerea artefactelor MPEG RO-19
Reducerea zgomotului RO-19
Reglarea fină a canalelor RO-35
Resetarea la setările din fabrică RO-36

S

Selecție sistem RO-34
S-Video RO-39
Senzor de lumină RO-19
Setare din fabrică RO-36
Setări
 Ambilight
 Reglarea setărilor RO-22
 Imagine
 Reglarea setărilor RO-18
 Schimbarea formatului RO-20
 Utilizarea Asistentului pentru setări RO-18
 Utilizarea setărilor inteligente RO-19

- Light Guide
 - Reglarea luminozității RO-22
- Locația televizorului]
 - Schimbarea locației RO-23
- Sunet
 - Reglarea setărilor RO-21
- Setări inteligente
 - Curent RO-19
 - Film RO-19
 - Intens RO-19
 - Standard RO-19
- Sistem de fixare pe perete VESA RO-7
- Sleeptimer RO-27
- Specificații tehnice RO-47
- Subtitrări
 - Limbă RO-29
 - Televiziune analogică RO-28
 - Televiziune digitală RO-29
- Sunet
 - Reglarea setărilor
 - Balans RO-21
 - Dual I/II RO-21
 - Echilibrare automată a volumului RO-21
 - Egalizator RO-21
 - Limbă audio RO-21
 - Modul Surround RO-21
 - Mono/Stereo RO-21
 - Surround automat RO-21
 - Volum RO-21
 - Volum căști RO-21
 - Volum Delta RO-21
- Sunet mono RO-21
- Sunet stereo RO-21
- Sunet Surround
 - Automat RO-21
 - Mod RO-21

- Selectare RO-33
- Telecomanda
 - Baterii RO-9
 - Utilizarea avansată RO-14
 - Utilizarea de bază RO-6
- Teletext
 - Utilizarea avansată
 - Afișare RO-24
 - Căutare RO-23
 - Derulare subpagini RO-24
 - Ecran dublu RO-23
 - Limbă RO-24
 - Mărire RO-24
 - Selectare subpagini RO-23
 - Teletext 2.5 RO-24
 - Teletext digital RO-24
 - Transmisii T.O.P RO-23
 - Teletext pe ecran dublu RO-23
- Televizor
 - Actualizarea software RO-31
 - Ambilight RO-13
 - Blocare pentru copii RO-27
 - Canale
 - Liste de favorite RO-25
 - Modificare RO-12
 - Comutare
 - Activat RO-9, RO-11
 - Dezactivat RO-11
 - În modul Standby RO-11
 - Pornirea din modul Standby RO-11
 - Conectare
 - Alimentare RO-9
 - Antenă RO-8
 - Conexiuni
 - Calitate RO-38
 - Dispozitive RO-40
 - Lateral RO-38
 - Sparte RO-37
 - Controale laterale RO-5
 - Demo RO-36
 - Fotografii și muzică RO-29

T

T.O.P. teletext RO-23

Țară

Gestionarea cablurilor RO-9
Ghid electronic de programe RO-26
Imagine de ansamblu RO-5
Instalarea canalelor RO-33
Meniul Acces rapid
 Utilizare RO-17
Meniurile principale
 Acces RO-16
 Utilizare RO-16
Montare pe perete RO-7
Pornirea RO-7
Poziție RO-7
 Distanță ideală RO-7
Resetare la setarea din fabrică RO-36
Stativ RO-8
Subtitrări RO-28
Telecomanda
 Baterii RO-9
 Utilizarea avansată RO-14
 Utilizarea de bază RO-6
Teletext
 Utilizarea avansată RO-23
 Utilizarea de bază RO-13
Timere
 Sleeptimer RO-27
 Timer pentru pornire RO-27
Vizionare
 Canale RO-12
 Volum RO-12
Tentă de culoare RO-18
Tentă de culoare personalizată RO-19
Timere
 Sleeptimer RO-27
 Timer pentru pornire RO-27
Timer pentru pornire RO-27

V

Volum

Căști RO-21
Delta RO-21
Echilibrare automată RO-21

Reglare RO-12, RO-21
Volum Delta RO-21

Y

Y Pb Pr RO-39

