

# 1 Dodatek

## Powiększanie stron telegazety

Część Powiększanie stron telegazety, znajdująca się w tej instrukcji obsługi, zawiera informacje o możliwości powiększania stron telegazety poprzez naciśnięcie przycisku **OPTION**.

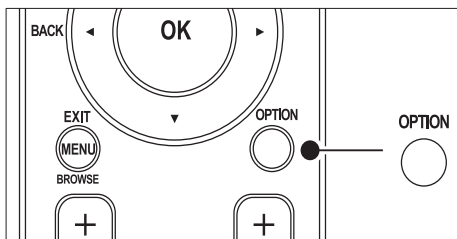

Po zaktualizowaniu oprogramowania telewizora (do wersji 64.67.3 lub nowszej) używanie przycisku **OPTION** do powiększania stron telegazety nie będzie już możliwe. Aby powiększać strony telegazety, należy postępować według poniższych instrukcji (nie zaś oryginalnych):

- 1 Naciśnij przycisk **TELETEXT** i wybierz stronę telegazety.
- 2 Naciśnij przycisk **[Format obrazu]**, aby powiększyć górną część strony.

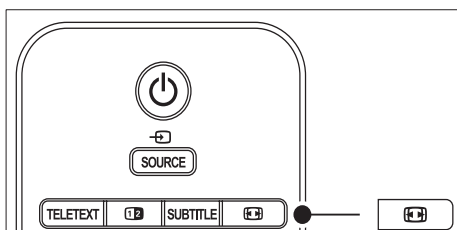

- 3 Ponownie naciśnij przycisk **[Format obrazu]**, aby wyświetlić powiększoną dolną część strony.
- 4 Za pomocą przycisku **▲▼** przewiń powiększoną stronę.

- 5 Ponownie naciśnij przycisk **[Format obrazu]** (**Format obrazu**), aby powrócić do zwykłego rozmiaru strony.

## Korzystanie z telegazety w trybie podwójnego obrazu

Część Korzystanie z telegazety w trybie podwójnego obrazu znajdująca się w tej instrukcji obsługi zawiera informacje o możliwości wyświetlenia strony w zwykłym rozmiarze, kiedy wykorzystywany jest tryb podwójnego obrazu, poprzez naciśnięcie przycisku **[Dual screen]**.

Po zaktualizowaniu oprogramowania telewizora (do wersji 64.67.3 lub nowszej) używanie przycisku **[Dual screen]** do wyświetlenia stron telegazety w zwykłym rozmiarze nie będzie już możliwe. Należy postępować według poniższych instrukcji (nie zaś oryginalnych):

- 1 Naciśnij przycisk **[Dual screen]** na pilocie, aby włączyć telegazetę w trybie podwójnego obrazu.
- 2 Ponownie naciśnij przycisk **[Dual screen]**, aby wyłączyć telegazetę.

Register your product and get support at

[www.philips.com/welcome](http://www.philips.com/welcome)



---

PL INSTRUKCJA OBSŁUGI

**PHILIPS**



Österreich	0810 000205	€0.07 pro Minute
België/Belgique	078250145	€0.06 Per minuut/Par minute
България	+3592 489 99 96	Местен разговор
Hrvatska	01 3033 754	Lokalni poziv
Česká republika	800142840	Bezplatný hovor
Danmark	3525 8759	Lokalt opkald
Suomi	09 2311 3415	paikallispuhelu
France	0821 611655	€0.09 Par minute
Deutschland	01803 386 852	€0.09 pro Minute
Ελλάδα	0 0800 3122 1280	Κλήση χωρίς χρέωση
Magyarország	0680018189	Ingyenes hívás
Ireland	0800 055 6882	Free call
Italia	848390207	€0.08 Al minuto
Luxemburg/ Luxembourg	40 6661 5644	Ortsgespräch/ Appel local
Nederland	0900 8407	€0.10 Per minuut
Norge	2270 8111	Lokalsamtale
Polska	0223491504	połączenie lokalne
Portugal	2 1359 1442	Chamada local
România	1-203-2060	Apel local
Россия	(495) 961-1111	Местный звонок
Србија	+381 114 440 841	Lokalni poziv
Slovensko	0800 004537	Bezplatný hovor
Slovenija	01 280 95 22	lokalni klic
España	902 888 784	€0.10 Por minuto
Sverige	08 5792 9100	Lokalsamtal
Suisse/Schweiz/ Svizzera	0844 800 544	Appel local/Ortsgespräch/ Chiamata locale
Türkiye	0800 261 3302	Şehir içi arama
United Kingdom	0870 900 9070	Local call
Україна	044 254 2392	Місцевий виклик

This information is correct at the time of press. For updated contact information, refer to [www.philips.com/flavors](http://www.philips.com/flavors).

# Spis treści

---

## 1 Ważne ..... 3

- 1.1 Bezpieczeństwo ..... 3
  - 1.2 Konserwacja ekranu ..... 4
  - 1.3 Ochrona środowiska ..... 4
- 

## 2 Telewizor ..... 5

- 2.1 Opis telewizora ..... 5
- 

## 3 Czynności wstępne ..... 7

- 3.1 Ustawianie telewizora w odpowiedniej pozycji... 7
  - 3.2 Montaż naścienny telewizora ..... 7
  - 3.3 Podłączanie przewodu antenowego ..... 8
  - 3.4 Podłączanie przewodu zasilającego ..... 9
  - 3.5 Wkładanie baterii do pilota zdalnego sterowania 9
  - 3.6 Włączanie telewizora ..... 9
  - 3.7 Ustawianie po raz pierwszy ..... 10
- 

## 4 Korzystanie z telewizora ..... 11

- 4.1 Włączanie/wyłączanie oraz tryb gotowości... 11
  - 4.2 Oglądanie telewizji ..... 12
  - 4.3 Korzystanie z kanałów w sieciach DVB-C i DVB-T ..... 12
  - 4.4 Korzystanie z telegazety ..... 13
  - 4.5 Korzystanie z funkcji Ambilight ..... 13
- 

## 5 Korzystanie z dodatkowych funkcji telewizora ..... 14

- 5.1 Opis pilota zdalnego sterowania ..... 14
- 5.2 Korzystanie z menu telewizora ..... 16
- 5.3 Dostosowywanie ustawień obrazu i dźwięku ... 18
- 5.4 Dostosowywanie ustawień funkcji Ambilight... 22
- 5.5 Dostosowywanie jasności funkcji LightGuide ... 22
- 5.6 Przełączanie w tryb Dom lub Pracownia..... 23
- 5.7 Korzystanie z zaawansowanych funkcji telegazety 23
- 5.8 Tworzenie list ulubionych kanałów ..... 25
- 5.9 Korzystanie z elektronicznego przewodnika telewizyjnego (EPG) ..... 26
- 5.10 Korzystanie z wyłącznika czasowego i blokady funkcji .27
- 5.11 Korzystanie z napisów dialogowych ..... 28

- 5.12 Przeglądanie zdjęć i słuchanie muzyki ..... 29

- 5.13 Słuchanie cyfrowych kanałów radiowych ..... 31

- 5.14 Aktualizowanie oprogramowania telewizora... 31
- 

## 6 Instalowanie kanałów ..... 33

- 6.1 Automatyczne instalowanie kanałów ..... 33
  - 6.2 Ręczna instalacja kanałów ..... 34
  - 6.3 Zmiana nazwy kanału ..... 35
  - 6.4 Usuwanie i ponowne instalowanie kanałów ... 35
  - 6.5 Zmiana kolejności kanałów ..... 35
  - 6.6 Ręczna aktualizacja listy kanałów ..... 36
  - 6.7 Testowy odbiór sygnału cyfrowego ..... 36
  - 6.8 Uruchamianie demonstracji ..... 36
  - 6.9 Przywracanie ustawień fabrycznych w telewizorze ..... 36
- 

## 7 Podłączanie urządzeń ..... 37

- 7.1 Opis połączeń ..... 37
  - 7.2 Wybór jakości połączenia ..... 38
  - 7.3 Podłączanie urządzeń ..... 40
  - 7.4 Konfigurowanie urządzeń ..... 44
  - 7.5 Korzystanie z funkcji Philips EasyLink ..... 45
  - 7.6 Przygotowanie do odbioru usług cyfrowych ... 46
- 

## 8 Dane techniczne ..... 47

## 9 Rozwiązywanie problemów ..... 48

- 9.1 Ogólne problemy z telewizorem ..... 48
  - 9.2 Problemy z kanałami telewizyjnymi ..... 48
  - 9.3 Problemy z obrazem ..... 48
  - 9.4 Problemy z dźwiękiem ..... 49
  - 9.5 Problemy z połączeniami HDMI ..... 49
  - 9.6 Problemy z połączeniami USB ..... 50
  - 9.7 Problemy z połączeniami komputerowymi ..... 50
  - 9.8 Kontakt ..... 50
- 

## 10 Indeks ..... 51

2008 © Koninklijke Philips Electronics N.V. Wszelkie prawa zastrzeżone. Dane techniczne mogą ulec zmianie bez powiadomienia. Znaki towarowe są własnością firmy Koninklijke Philips Electronics N.V. lub własnością odpowiednich firm.

Firma Philips zastrzega sobie prawo do modyfikowania produktów bez konieczności dostosowywania do zmian wcześniejszych partii dostaw.

Materiały zawarte w niniejszej instrukcji są opracowane pod kątem zestawu używanego zgodnie z przeznaczeniem. Jeśli produkt lub jego poszczególne moduły są używane do innych celów niż określa to niniejsza instrukcja, należy uzyskać potwierdzenie prawidłowego i odpowiedniego zastosowania. Firma Philips gwarantuje, że zawartość materiałów nie narusza żadnych patentów zarejestrowanych w Stanach Zjednoczonych. Firma nie udziela żadnych dodatkowych gwarancji ani w sposób wyraźny, ani dorozumiany.

### Gwarancja

Produkt nie zawiera żadnych komponentów, które wymagałyby wymiany lub naprawy przez użytkownika. Nie należy otwierać ani zdejmować pokrywy zabezpieczających wnętrze produktu. Naprawy mogą dokonywać wyłącznie centra serwisowe firmy Philips oraz oficjalne warsztaty naprawcze. Niezastosowanie się do powyższych warunków powoduje utratę wszelkich gwarancji, zarówno tych wyraźnie określonych, jak i dorozumianych. Wszelkie wyraźnie zabronione w instrukcji czynności, wszelkie niezalecane lub niezatwierdzone regulacje lub procedury montażu powodują utratę gwarancji.

### Charakterystyka pikseli

Niniejszy produkt jest wykonany w technologii LCD z wykorzystaniem dużej liczby kolorowych pikseli. Mimo że jego współczynnik efektywnych pikseli wynosi co najmniej 99,999%, na ekranie mogą być stale wyświetlane czarne kropki lub jasne plamki światła (czerwone, zielone lub niebieskie). Jest to strukturalna cecha wyświetlacza (w ramach powszechnie obowiązujących standardów przemysłowych) i nie jest uznawana za usterkę.

### Oprogramowanie o otwartym kodzie źródłowym

Ten telewizor zawiera oprogramowanie o otwartym kodzie źródłowym. Firma

Philips niniejszym oferuje dostarczenie lub udostępnienie na żądanie pełnej, odczytywalnej maszynowo kopii odpowiedniego kodu źródłowego na nośniku zwyczajowo przyjętym do wymiany oprogramowania, za opłatą nie wyższą niż rzeczywisty koszt dystrybucji kodu źródłowego.

Ta oferta jest ważna przez 3 lata od momentu zakupu niniejszego produktu. Aby otrzymać kod źródłowy, należy wysłać prośbę na adres:

Philips Consumer Lifestyle Development Manager  
LoB Mainstream Displays  
620A Lorong 1, Toa Payoh  
Singapore 319762

### Zgodność ze standardami EMF

Firma Koninklijke Philips Electronics N.V. produkuje i sprzedaje wiele produktów przeznaczonych dla klientów detalicznych, które — jak wszystkie urządzenia elektroniczne — mogą emitować oraz odbierać sygnały elektromagnetyczne.

Jedną z najważniejszych zasad firmy Philips jest podejmowanie wszelkich koniecznych działań zapewniających bezpieczne i nieszkodliwe dla zdrowia korzystanie z jej produktów. Obejmuje to spełnienie wszystkich mających zastosowanie przepisów prawnych oraz wymogów standardów dotyczących emisji pola magnetycznego (EMF) już na etapie produkcji.

Jesteśmy czynnie zaangażowani w opracowywanie, wytwarzanie i sprzedawanie produktów, które nie mają niekorzystnego wpływu na zdrowie.

Firma Philips zaświadcza, iż zgodnie z posiadaną obecnie wiedzą naukową wytwarzane przez nas produkty są bezpieczne, jeżeli są używane zgodnie z ich przeznaczeniem.

Aktywnie uczestniczymy także w doskonaleniu międzynarodowych standardów EMF i przepisów bezpieczeństwa, co umożliwiło nam przewidywanie kierunków rozwoju standaryzacji i szybkie dostosowywanie naszych produktów do nowych przepisów.

### Bezpiecznik zasilania (dotyczy tylko Wielkiej Brytanii)

Ten telewizor jest wyposażony w zatwierdzone gniazdo zasilania. W razie konieczności wymiany bezpiecznika należy zastąpić go bezpiecznikiem o takich samych parametrach, jakie są podane przy gnieździe (przykład 10A).

1. Zdejmij pokrywę bezpiecznika i wyjmij bezpiecznik.
2. Wymieniany bezpiecznik musi być zgodny z brytyjskim standardem BS 1362 oraz musi znajdować się na nim znak zgodności ze standardami ASTA. Jeżeli bezpiecznik zostanie zgubiony, należy skontaktować się ze sprzedawcą w celu określenia właściwego typu bezpiecznika zastępczego.
3. Załóż pokrywę bezpiecznika.

Aby zachować zgodność z dyrektywą EMC, od gniazda zasilania tego produktu nie można odłączyć przewodu zasilającego.

### Prawa autorskie



VESA, FDMI i logo VESA Mounting Compliant są znakami towarowymi organizacji Video Electronics Standards Association



Wyprodukowano na licencji firmy Dolby Laboratories. „Dolby”, „Pro Logic” oraz symbol  podwójnej litery D są znakami towarowymi firmy Dolby Laboratories.



Wyprodukowano na licencji firmy BBE Sound, Inc. zarejestrowanej przez nią pod jednym lub kilkoma patentami w Stanach Zjednoczonych: 5510752, 5736897. Symbole BBE i BBE są zastrzeżonymi znakami towarowymi firmy BBE Sound Inc.

Windows Media jest zastrzeżonym znakiem towarowym lub znakiem handlowym firmy Microsoft Corporation w Stanach Zjednoczonych i/lub innych krajach.

© Kensington i Micro Saver są zastrzeżonymi w Stanach Zjednoczonych znakami towarowymi firmy ACCO World Corporation z wydanymi patentami i zgłoszonymi wnioskami patentowymi w innych krajach na całym świecie. Wszelkie inne zastrzeżone i niezastrzeżone znaki towarowe są własnością odpowiednich firm.

# 1 Ważne

Gratulujemy zakupu i witamy w gronie klientów firmy Philips!

Przed rozpoczęciem korzystania z produktu należy przeczytać niniejszą instrukcję obsługi.

W szczególności należy zapoznać się z tą częścią i postępować ściśle według instrukcji dotyczących bezpieczeństwa oraz konserwacji ekranu. Gwarancja nie obejmuje uszkodzeń spowodowanych wskutek postępowania niezgodnego z przedstawionymi instrukcjami.

Aby w pełni skorzystać z obsługi świadczonej przez firmę Philips, należy zarejestrować zakupiony produkt na stronie [www.philips.com/welcome](http://www.philips.com/welcome).

Numer modelu i numer seryjny telewizora można znaleźć z tyłu oraz z boku telewizora, a także na opakowaniu.

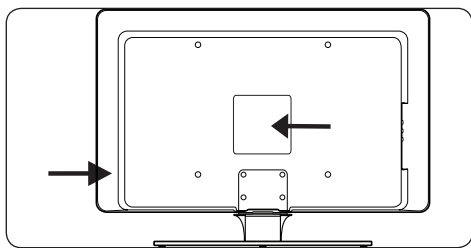

## 1.1 Bezpieczeństwo

- Do podnoszenia i przenoszenia telewizora, który waży więcej niż 25 kilogramów potrzebne są dwie osoby. Nieodpowiednie obchodzenie się z telewizorem może spowodować poważne urazy.
- Jeśli telewizor był przenoszony w niskiej temperaturze (mniej niż 5°C), należy otworzyć opakowanie i poczekać aż temperatura telewizora wzrośnie do temperatury otoczenia, i dopiero wtedy go rozpakować.
- Aby uniknąć zwarcia, chroń telewizor, pilota zdalnego sterowania oraz baterie do niego przed deszczem i wodą.
- Nie stawiaj naczyń z wodą lub innymi płynami na telewizorze lub w jego pobliżu. Wylanie płynu na telewizor może doprowadzić do porażenia prądem. W przypadku rozlania płynu na telewizor należy zaprzestać korzystania z niego. Natychmiast odłącz przewód zasilający od telewizora i skontaktuj się z wykwalifikowanym serwisantem w celu jego sprawdzenia.
- Aby uniknąć zagrożenia pożarem lub porażenia prądem, nie stawiaj telewizora, pilota zdalnego sterowania ani baterii do niego blisko źródeł otwartego ognia (np. zapalonych świec) oraz innych źródeł ciepła (w tym bezpośrednio padających promieni słonecznych).
- Nie umieszczaj telewizora w ciasnej przestrzeni, na przykład w szafie na książki. W celu zapewnienia wentylacji zachowaj odstęp o szerokości co najmniej 10 cm z każdej strony telewizora. Upewnij się, że przepływ powietrza nie jest utrudniony.
- Do ustawienia telewizora na płaskiej i stabilnej powierzchni można używać tylko dostarczonej podstawy. Nie przestawiaj telewizora, jeśli podstawa nie została do niego odpowiednio przymocowana.
- Montaż ścienny telewizora powinien być wykonywany przez wykwalifikowanych pracowników serwisu. Telewizor powinien być montowany tylko na wsporniku ściennym, który bezpiecznie utrzyma ciężar telewizora. Niewłaściwe zamontowanie może spowodować obrażenia ciała lub uszkodzenie urządzenia. Nie próbuj samodzielnie mocować telewizora do ściany.
- Jeśli telewizor jest zamocowany do obrotowej podstawy lub obrotowego ramienia upewnij się, że przewód zasilający nie będzie naprężał się przy jego obracaniu. Naprężanie się przewodu zasilającego może poluzować połączenia oraz spowodować iskrzenie lub pożar.
- W przypadku zbliżającej się burzy odłącz telewizor od zasilania oraz anteny. W trakcie burzy nie dotykaj żadnej części telewizora, przewodu zasilającego ani antenowego.
- Upewnij się, że dostęp do przewodu zasilającego pozwala na proste odłączenie go od telewizora.
- Odłączając telewizor od zasilania, pamiętaj o wykonaniu następujących czynności:
  1. Wyłącz telewizor, a następnie zasilanie (jeśli jest to możliwe).
  2. Odłącz przewód zasilający od gniazdka elektrycznego.

3. Odłącz przewód zasilający od gniazda zasilającego na tylnym panelu telewizora. Odłącz przewód zasilający, trzymając za jego wtyk. Nie ciągnij za przewód zasilający.

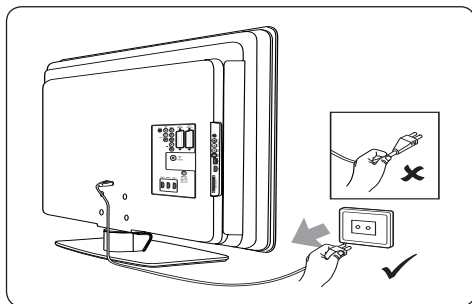

- Korzystanie ze słuchawek przy dużych poziomach głośności może doprowadzić do trwałego uszkodzenia słuchu. Duża głośność może po jakimś czasie wydawać się normalna, lecz może doprowadzić do uszkodzenia słuchu. Aby chronić słuch, należy ograniczać czas korzystania ze słuchawek przy dużych poziomach głośności.

## 1.2 Konserwacja ekranu

- Przed czyszczeniem ekranu wyłącz telewizor i odłącz go od sieci. Wytrzyj ekran miękką, suchą szmatką. Nie należy czyścić za substancji, takich jak środki czyszczące stosowane w gospodarstwach domowych, gdyż mogą one doprowadzić do uszkodzenia ekranu.

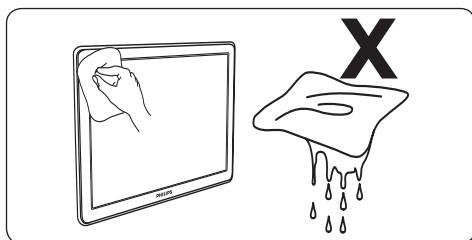

- Aby uniknąć zniekształcenia obrazu oraz płowienia kolorów, niezwłocznie usuwaj krople wody z ekranu.
- Nie dotykaj, nie naciskaj, nie trzymaj ani nie uderzaj ekranu twardymi przedmiotami, ponieważ może to spowodować trwałe uszkodzenie jego powierzchni.
- Jeśli jest to możliwe, unikaj nieruchomych obrazów, które są wyświetlane na ekranie

przez długi czas. Przykłady takich obrazów to menu ekranowe, strony telegazety, czarne paski lub informacje giełdowe. Jeśli nie można tego uniknąć, zmniejsz kontrast i jasność obrazu, aby zapobiec uszkodzeniu ekranu.

## 1.3 Ochrona środowiska

### Recycling opakowania

Opakowanie niniejszego produktu przeznaczone jest do powtórnego wykorzystania. Informacje na temat recyklingu opakowania można uzyskać u lokalnych władz.

### Pozbywanie się zużytego produktu

Niniejszy produkt został wykonany w oparciu o wysokiej jakości materiały i podzespoły, które poddane recyklingowi mogą być ponownie użyte. Jeśli produkt został opatrzony symbolem przekreślonego pojemnika na odpady, oznacza to, iż podlega on postanowieniom Dyrektywy Europejskiej 2002/96/WE.



Zużytego produktu nie należy wyrzucać wraz z innymi odpadami pochodzącymi z gospodarstwa domowego. Informacje na temat bezpiecznej utylizacji produktu można uzyskać u sprzedawcy. Nienadzorowane pozbywanie się odpadów szkodzi środowisku naturalnemu i ludzkiemu zdrowiu.

### Utylizacja zużytych baterii

Należące do wyposażenia baterie nie zawierają rtęci i kadmu. Wszystkie zużyte baterie (dostarczone w zestawie oraz inne) należy utylizować zgodnie z obowiązującymi w miejscu zamieszkania przepisami.

### Pobór mocy

Telewizor pobiera najmniejszą ilość energii w trybie gotowości, co zmniejsza negatywny wpływ na środowisko naturalne. Czynnny pobór mocy jest pokazany z tyłu telewizora.

Więcej danych technicznych tego produktu można znaleźć w ulotce na temat produktu umieszczonej na stronie [www.philips.com/support](http://www.philips.com/support).

## 2 Telewizor

Ta część omawia najczęściej stosowane przyciski sterujące i funkcje telewizora.

### 2.1 Opis telewizora

#### Boczne przyciski sterujące i wskaźniki

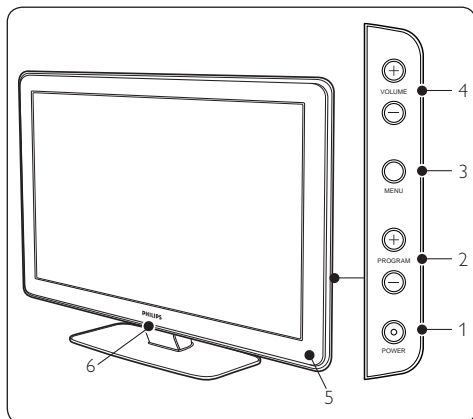

1. **POWER**
2. **PROGRAM +/-**
3. **MENU**
4. **VOLUME +/-**
5. Wskaźnik trybu gotowości/czujnik podczerwieni pilota zdalnego sterowania
6. Funkcja LightGuide

#### Boczne złącza

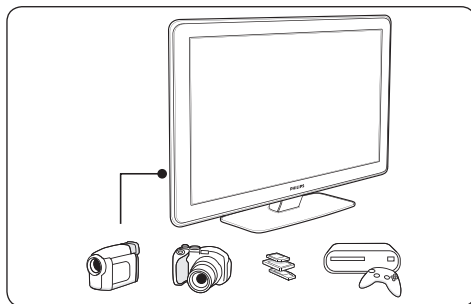

Z bocznych złączy można skorzystać do podłączania urządzeń przenośnych, takich jak kamera czy konsola do gier HD. Można także podłączyć słuchawki i urządzenia pamięci USB.

#### Tyłne złącza

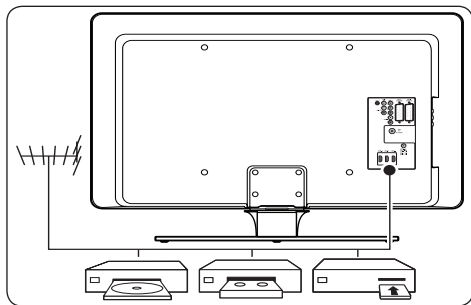

Tyłne złącza służą do podłączania anteny oraz innych stałych urządzeń, takich jak odtwarzacz płyt HD, odtwarzacz DVD lub magnetowid.

#### Uwaga

Więcej informacji na temat połączeń można znaleźć w części 7 Podłączanie urządzeń.



## Pilot zdalnego sterowania

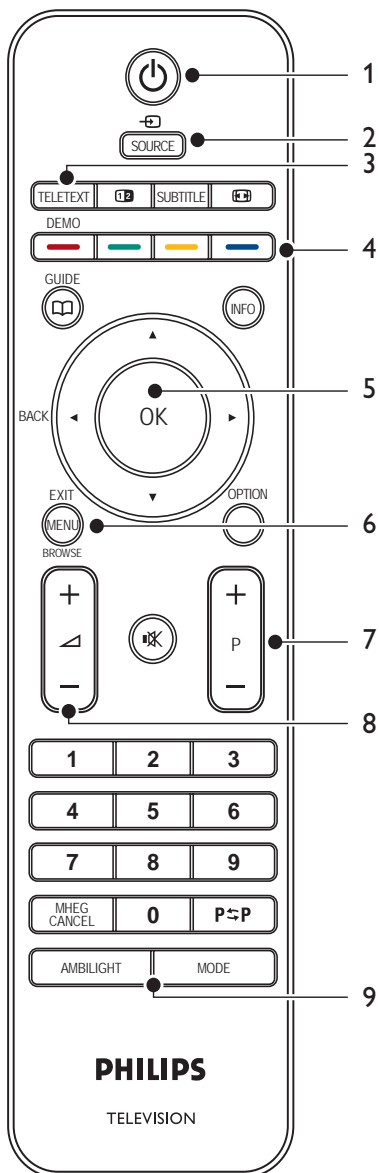

1. **TRYB GOTOWOŚCI**
2. **SOURCE**
3. **TELETEXT**
4. **KOLOROWE PRZYCISKI**  
Od lewej: czerwony, zielony, żółty, niebieski
5. **PRZYCISKI NAWIGACYJNE:**  
Góra ▲, Dół ▼, Lewo ◀, Prawo ▶, **OK**
6. **MENU**
7. **PROGRAM +/-**
8. **VOLUME +/-**
9. **AMBILIGHT**

Więcej informacji na temat pilota można znaleźć w części 5.1 *Opis pilota zdalnego sterowania*.

## 3 Czynności wstępne

Ta część pomaga w instalacji telewizora oraz uzupełnia informacje zawarte w *Skróconej instrukcji obsługi*.

### Uwaga

Informacje na temat mocowania do podstawy znajdują się w *Skróconej instrukcji obsługi*.

### 3.1 Ustawianie telewizora w odpowiedniej pozycji

Przed ustawieniem telewizora należy zapoznać się z informacjami dotyczącymi bezpieczeństwa, które zawarte są w *części 1.1*, lecz również wziąć pod uwagę następujące kwestie:

- Idealna odległość oglądania telewizji to trzykrotność przekątnej ekranu telewizora.
- Telewizor powinien być ustawiony w takiej pozycji, w której światło nie pada na ekran.
- Przed ustawieniem telewizora należy podłączyć do niego wszystkie urządzenia.
- Telewizor jest wyposażony w gniazdo zabezpieczenia Kensington znajdujące się z tyłu telewizora.

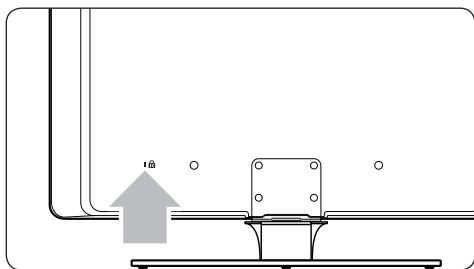

Jeśli podłączana jest blokada antykradzieżowa Kensington (niedołączona do zestawu), telewizor należy umieścić w zasięgu nieruchomego przedmiotu (takiego jak stół), który można przymocować do blokady.

- Aby uzyskać najlepszy efekt oświetlenia Ambilight, ustaw telewizor w odległości 10–20 cm od ściany. Funkcja Ambilight działa najlepiej w pomieszczeniu z przyćmionym oświetleniem.

### 3.2 Montaż naścienny telewizora

#### OSTRZEŻENIE

Montaż naścienny telewizora powinien być wykonywany przez wykwalifikowanych pracowników serwisu. Firma Koninklijke Philips Electronics N.V. nie bierze na siebie żadnej odpowiedzialności za niewłaściwy montaż, będący przyczyną wypadku lub obrażeń.

#### Krok 1 Zakup wspornika ściennego zgodnego ze standardem VESA

W zależności od rozmiarów telewizora, należy zakupić jeden z następujących wsporników naściennych:

Wymiary ekranu telewizora (cale/cm)	Typ wspornika ściennego zgodnego ze standardem VESA (milimetry)	Specjalne instrukcje
32 cale/ 81 cm	Regulowany 300 x 300	Wspornik naścienny zgodny ze standardem VESA musi zostać ustawiony na 200 x 300 przed przymocowaniem do telewizora.
37 cali/ 94 cm	Stały 300 x 300	Brak
42 cale/ 107 cm lub większy	Stały 400 x 400	Brak

## Krok 2 Demontaż podstawy telewizora

### Uwaga

Instrukcje te dotyczą wyłącznie modeli telewizorów z zamocowanymi podstawami. Jeśli podstawa nie jest zamocowana, przejdź do kroku 3, Podłączanie przewodów.

1. Ostrożnie połóż telewizor ekranem skierowanym w dół na płaskiej, stabilnej powierzchni przykrytej miękkim materiałem. Powinien on być na tyle gruby, by chronić ekran.

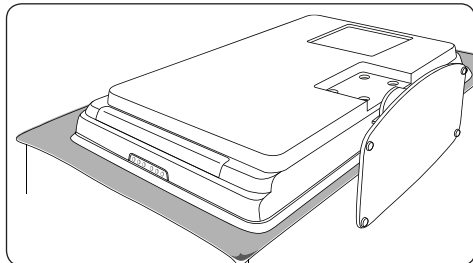

2. Korzystając ze śrubokręta krzyżakowego (niedołączony do zestawu), odkręć cztery śruby mocujące podstawę do telewizora.

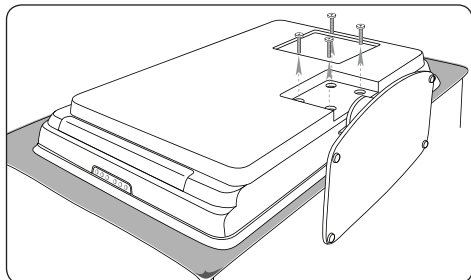

3. Zdecydowanie pociągnij za podstawę z dołu telewizora. Umieść podstawę oraz śruby w bezpiecznym miejscu, aby móc je później wykorzystać.

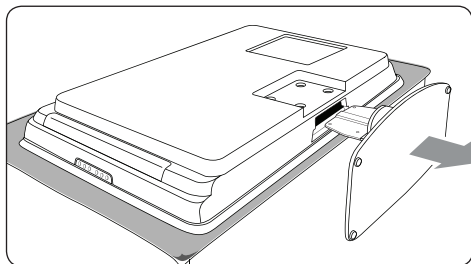

## Krok 3 Mocowanie wspornika ściennego zgodnego ze standardem VESA do telewizora

1. Znajdź cztery nakrętki montażowe na panelu tylnym telewizora.

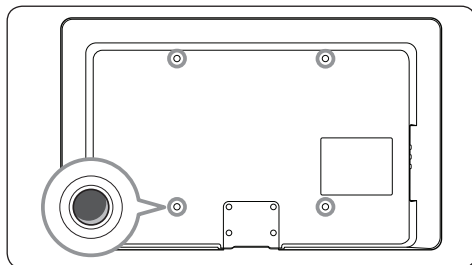

2. Kontynuuj montaż według instrukcji dołączonych do wspornika ściennego zgodnego ze standardem VESA.

### Uwaga

Do przymontowania wspornika ściennego zgodnego ze standardem VESA do telewizora należy użyć dołączonych śrub (M6 dla modeli 32-calowych, M8 dla większych modeli).

## 3.3 Podłączanie przewodu antenowego

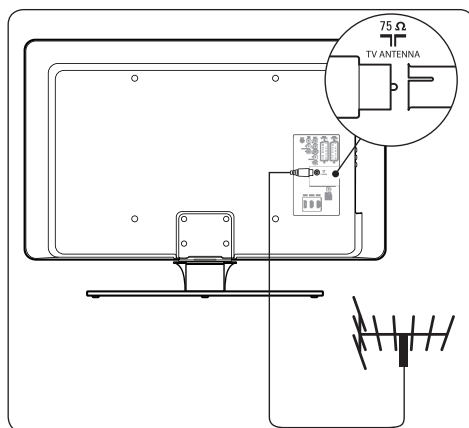

1. Znajdź złącze antenowe **TV ANTENNA** na panelu tylnym telewizora.
2. Podłącz jeden koniec przewodu

antenowego (niedołączony do zestawu) do złącza antenowego **TV ANTENNA**. Skorzystaj z przejściówki, jeśli przewód nie pasuje.

3. Podłącz drugi koniec przewodu antenowego do wyjścia antenowego i upewnij się, że oba przewody są dokładnie podłączone.

### 3.4 Podłączanie przewodu zasilającego

#### ⚠ OSTRZEŻENIE

Należy sprawdzić, czy napięcie w sieci elektrycznej jest zgodne z napięciem wydrukowanym na panelu tylnym telewizora. Jeśli napięcia są różne, nie należy podłączać przewodu zasilającego.

#### Podłączanie przewodu zasilającego

#### ⓘ Uwaga

Umieszczenie wejścia zasilającego różni się w zależności od modelu telewizora.

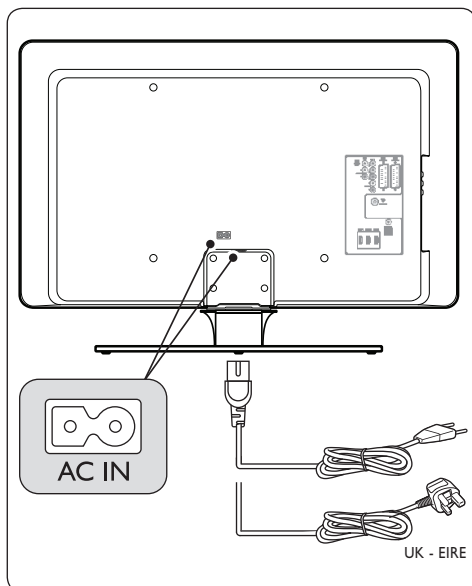

1. Znajdź wejście zasilające **AC IN** z tyłu lub na spodzie telewizora.
2. Podłącz przewód zasilający do wejścia zasilającego **AC IN**.

3. Podłącz przewód zasilający do gniazda i upewnij się, że oba jego końca są dokładnie podłączone.

### 3.5 Wkładanie baterii do pilota zdalnego sterowania

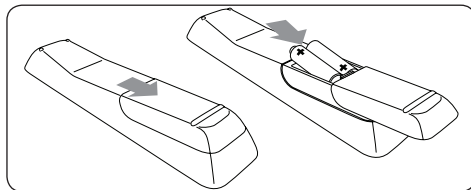

1. Otwórz pokrywę baterii na panelu tylnym pilota zdalnego sterowania.
2. Włóż dwie dołączone baterie (AAA, LR03). Sprawdź, czy baterie są prawidłowo włożone (wewnątrz komory baterii znajdują się oznaczenia + i -).
3. Wsuń pokrywę z powrotem na miejsce.

#### ⓘ Uwaga

Jeżeli pilot zdalnego sterowania nie jest używany przez długi czas, należy wyjąć z niego baterie.

### 3.6 Włączanie telewizora

Przy pierwszym włączeniu telewizora należy sprawdzić, czy przewód zasilający jest poprawnie podłączony. Włącz zasilanie (jest dostępny jest główny włącznik), a następnie naciśnij przycisk **POWER** z boku telewizora.

#### ⓘ Uwaga

W niektórych modelach telewizorów konieczne jest wciśnięcie przycisku **POWER** i przytrzymanie go przez około 2 sekundy. Sygnał dźwiękowy oznacza, że telewizor został włączony. Włączanie telewizora może potrwać do 15 sekund.

## 3.7 Ustawianie po raz pierwszy

Przy pierwszym włączeniu telewizora pojawia się menu wyboru języka.



Wybierz swój język i postępuj według wskazówek wyświetlanych na ekranie, aby ustawić telewizor.

### Uwaga

Jeśli sieć DVB-C jest dostępna, zostanie wyświetlony komunikat z poleceniem wybrania opcji **Antena** lub **Kabel**. Wybór opcji **Antena** powoduje zainstalowanie kanałów DVB-T. Wybór opcji **Kabel** powoduje zainstalowanie kanałów DVB-C.

### OSTRZEŻENIE

Nie należy zmieniać **Ustawienia** DVB-C, dopóki nie będzie to konieczne.

### Wskazówka

Można ponownie zainstalować kanały w sposób przedstawiony w części 6. *Instalowanie kanałów.*

## 4 Korzystanie z telewizora

Ta część pomaga wykorzystać podstawowe czynności telewizora. Więcej informacji na temat podstawowych czynności można znaleźć w części 5 Korzystanie z dodatkowych funkcji telewizora.

### 4.1 Włączanie/wyłączanie oraz tryb gotowości

#### 4.1.1 Włączanie telewizora

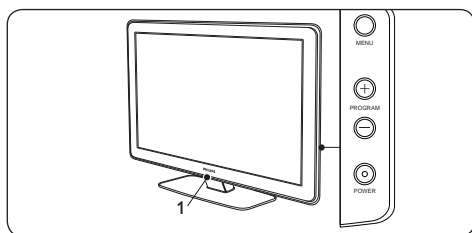

- Jeśli funkcja LightGuide (1) jest wyłączona, naciśnij przycisk **POWER** z boku telewizora. Wskaźnik funkcji LightGuide miga w czasie uruchamiania, a zapala się, gdy telewizor jest gotowy do pracy.

#### 4.1.2 Wyłączanie telewizora

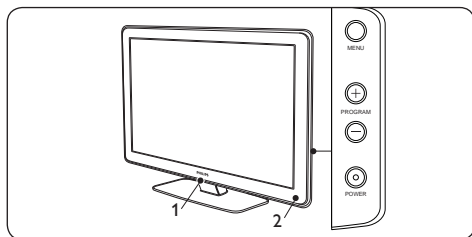

- Naciśnij przycisk **POWER** z boku telewizora. Wyłącza się funkcja LightGuide (1) oraz wskaźnik gotowości (2).

#### 4.1.3 Przelączenie telewizora w tryb gotowości

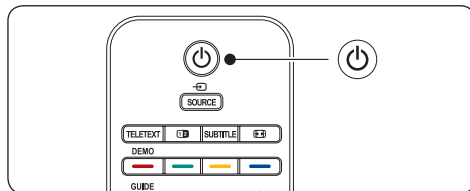

- Naciśnij przycisk **TRYB GOTOWOŚCI** na pilocie zdalnego sterowania. Funkcja LightGuide wyłącza się, a włącza się wskaźnik trybu gotowości (kolor czerwony).

#### ✪ Wskazówka

Pomimo tego, że telewizor pobiera bardzo mało energii, gdy znajduje się w trybie gotowości, należy pamiętać, że będzie ona pobierana dopóki będą podłączone przewody zasilające. Jeśli telewizor nie jest używany przez dłuższy czas, należy go wyłączyć oraz odłączyć od zasilania.

#### 4.1.4 Włączanie telewizora znajdującego się w trybie gotowości

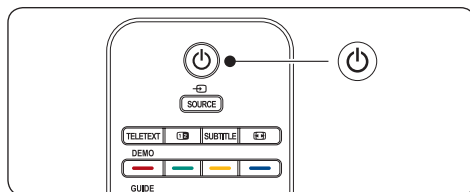

- Jeśli wskaźnik trybu gotowości jest włączony (kolor czerwony), naciśnij przycisk **TRYB GOTOWOŚCI** na pilocie zdalnego sterowania.

#### ⊖ Uwaga

Jeśli nie możesz znaleźć pilota zdalnego sterowania, a chcesz wyłączyć telewizor znajdujący się w trybie gotowości, naciśnij przycisk **POWER** z boku telewizora. Spowoduje to wyłączenie telewizora. Naciśnij ponownie przycisk **POWER**, aby włączyć telewizor.

## 4.2 Oglądanie telewizji

### 4.2.1 Przełączanie kanałów

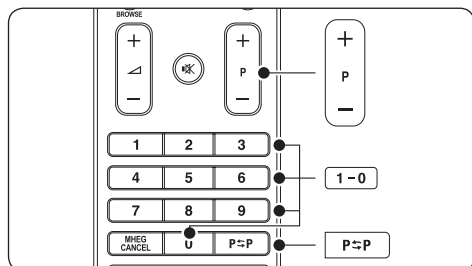

- Wybierz numer (od 1 do 999) lub naciśnij przycisk **P+/-** na pilocie zdalnego sterowania.
- Naciśnij przycisk **PROGRAM +/-** znajdujący się wśród bocznych przycisków sterujących telewizora.
- Naciśnij przycisk **P=P** na pilocie zdalnego sterowania, aby powrócić do poprzednio oglądanego kanału telewizyjnego.

### 4.2.2 Przełączanie kanałów (odbiornik cyfrowy)

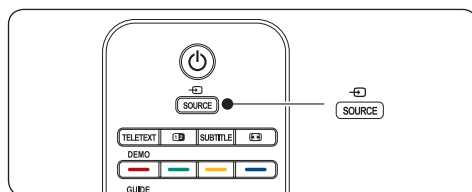

1. Włącz odbiornik cyfrowy.
2. Naciśnij przycisk **SOURCE** na pilocie zdalnego sterowania, aby wybrać wejście, do którego podłączony jest odbiornik.
3. Naciśnij przycisk **OK**, aby wybrać odbiornik cyfrowy.
4. Za pomocą pilota odbiornika cyfrowego wybierz kanał telewizyjny.

### 4.2.3 Regulacja głośności

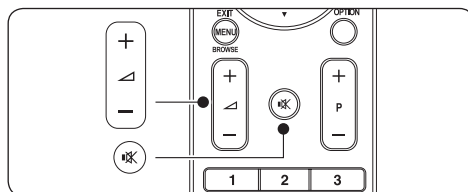

- Naciśnij przycisk **VOLUME +** lub **-** na pilocie zdalnego sterowania.
- Naciśnij przycisk **VOLUME +** lub **-** znajdujący się wśród bocznych przycisków sterujących.
- Naciśnij przycisk **MUTE** na pilocie zdalnego sterowania, aby wyciszyć dźwięk. Naciśnij przycisk **MUTE** aby przywrócić normalny poziom głośności.

#### Uwaga

Jeśli podłączone są słuchawki, wyreguluj ich głośność w sposób opisany w części 5.3.5 *Dostosowywanie ustawień dźwięku*. Naciśnij przycisk **MUTE** na pilocie zdalnego sterowania, aby wyciszyć głośniki telewizora. Naciśnięcie przycisku **VOLUME +/-** powoduje ponowne włączenie głośników.

## 4.3 Korzystanie z kanałów w sieciach DVB-C i DVB-T

Jeśli masz zainstalowane kanały DVB-C i DVB-T, możesz korzystać z kanałów obu sieci.

1. Naciśnij przycisk **MENU**.
2. Wybierz kolejno opcje **Menu telew. > Instalacja > Tryb instalacji**.
3. Wybierz opcję **Kabel** (aby korzystać z kanałów DVB-C) lub opcję **Antena** (aby korzystać z kanałów DVB-T).
4. Można przełączać telewizor między kanałami DVB-C lub DVB-T w sposób opisany w części 4.2.1. *Przełączanie kanałów*.

#### Uwaga

Instrukcje na temat instalowania kanałów DVB-C i DVB-T można znaleźć w części 6.1. *Automatyczne instalowanie kanałów*.

## 4.4 Korzystanie z telegazety

Większość kanałów telewizyjnych nadaje informacje poprzez telegazetę.

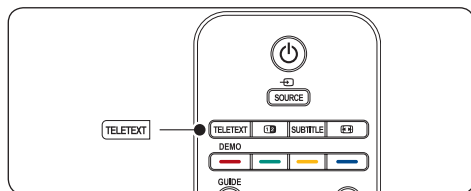

1. Naciśnij przycisk **TELETEXT** na pilocie zdalnego sterowania. Wyświetlona zostanie strona główna indeksu.
2. Aby wybrać stronę za pomocą pilota:
  - Wprowadź numer strony za pomocą przycisków numerycznych.
  - Naciśnij przycisk **P +/-** lub **▲/▼** aby wyświetlić następną lub poprzednią stronę.
  - Za pomocą kolorowego przycisku wybierz jedną z pozycji oznaczonych kolorami, znajdujących się u dołu ekranu.

### \* Wskazówka

Naciśnij przycisk **P↔P** aby wrócić do poprzednio oglądanej strony.

3. Naciśnij ponownie przycisk **TELETEXT**, aby wyłączyć telegazetę.

### ⊖ Uwaga (dotyczy tylko Wielkiej Brytanii)

Niektóre kanały telewizji cyfrowej oferują dedykowane cyfrowe usługi tekstowe (np. BBC1).

Więcej informacji na temat telegazety można znaleźć w części 5.7 *Korzystanie z zaawansowanych funkcji telegazety*.

## 4.5 Korzystanie z funkcji Ambilight

Ambilight to innowacyjna funkcja telewizorów marki Philips, która wzbogaca oglądanie o aktywne oświetlenie otaczające telewizor.

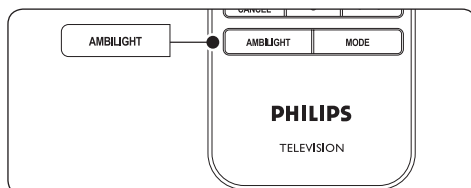

1. Naciśnij przycisk **AMBILIGHT** na pilocie zdalnego sterowania. Funkcja Ambilight zostanie włączona.
2. Naciśnij ponownie przycisk **AMBILIGHT**, aby wyłączyć funkcję Ambilight.

### 4.5.1 Zmiana trybu Ambilight

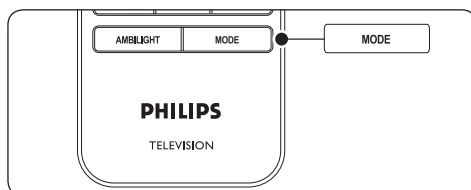

1. Naciśnij przycisk **MODE** na pilocie zdalnego sterowania, gdy włączona jest funkcja Ambilight. Wyświetli się ekran **Tryb** funkcji Ambilight.
2. Naciśnij przycisk **MODE** lub **▲, ▼**, aby wybrać jeden z następujących trybów Ambilight:
  - **Kolor**  
Kolor oświetlenia Ambilight nie zmienia się.
  - **Odpężony**  
Oświetlenie Ambilight zmienia się stopniowo i powoli wraz z obrazami na ekranie.
  - **Umiarkowany**  
Oświetlenie Ambilight jest ustawione w sposób pośredni między trybem **Odpężony** a **Dynamiczny**.
  - **Dynamiczny**  
Oświetlenie Ambilight zmienia się szybko i żywo wraz z obrazami na ekranie.
3. Naciśnij przycisk **OK**, aby włączyć tryb Ambilight.

Więcej informacji na temat funkcji Ambilight można znaleźć w części 5.4 *Regulowanie ustawień funkcji Ambilight*.



## 5 Korzystanie z dodatkowych funkcji telewizora

Ta część pomaga korzystać z dodatkowych funkcji telewizora.

### 5.1 Opis pilota zdalnego sterowania

Ta część szczegółowo omawia funkcje pilota zdalnego sterowania.

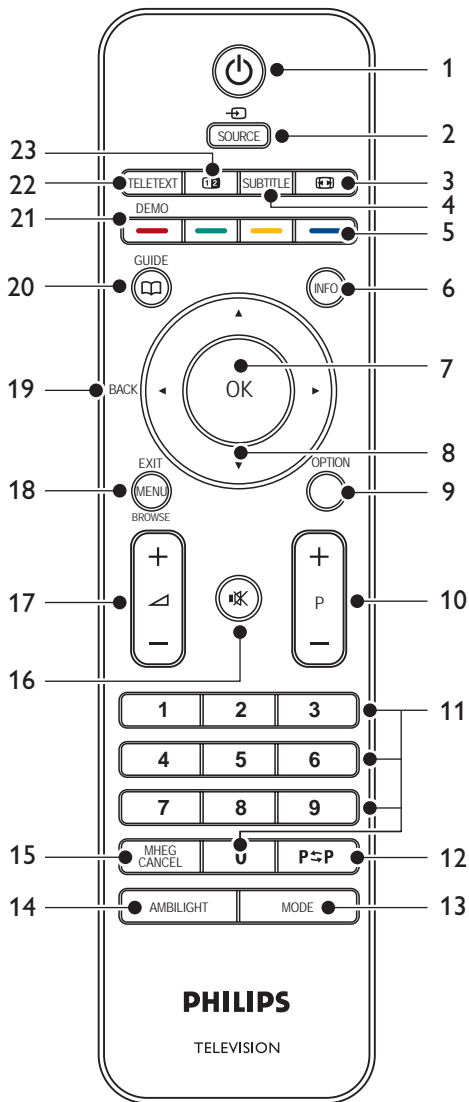

1. **TRYB GOTOWOŚCI**  
Włączanie telewizora i przełączania go w tryb gotowości.
2. **SOURCE**  
Wybór podłączonych urządzeń.
3. **FORMATU OBRAZU**  
Wybór formatu wyświetlanego obrazu.
4. **SUBTITLE**  
Włączanie i wyłączanie napisów.
5. **KOLOROWE PRZYCISKI**  
Wybór zadań oraz stron telegazety.
6. **INFO**  
Wyświetlanie informacji o programie, jeśli dostępne.
7. **OK**  
Przejdź do menu **Wszystkie kanały** lub włączanie ustawienia.
8. **PRZYCISKI NAWIGACYJNE**  
Klawisze góra ▲, dół ▼, lewo ◀ oraz prawo ▶ do poruszania się po menu.
9. **OPTION**  
Wyświetlanie menu **Dostęp szybki**.
10. **(P) +/-**  
Przełączanie na następny lub poprzedni kanał.
11. **PRZYCISKI NUMERYCZNE**  
Wybór kanału, strony lub ustawienia.
12. **POPZEDNI KANAŁ**  
Powrót do poprzednio oglądanego kanału.
13. **MODE**  
Przełączanie pomiędzy trybami funkcji Ambilight.
14. **AMBILIGHT**  
Włączanie i wyłączanie funkcji Ambilight.
15. **MHEG CANCEL**  
Anulowanie tekstu cyfrowego lub interaktywnej usługi (dotyczy tylko Wielkiej Brytanii).
16. **WYCISZENIE**  
Wyciszenie lub włączenie dźwięku.
17. **+/-**  
Zwiększanie i zmniejszanie głośności.
18. **MENU**  
Włączanie i wyłączenie menu.
19. **BACK**
20. **GUIDE**  
Włączanie lub wyłączanie elektronicznego przewodnika telewizyjnego (EPG). Aktywny tylko dla kanałów cyfrowych.
21. **DEMO**  
Włączanie i wyłączenie menu **Demo**.
22. **TELETEXT**  
Włączanie i wyłączanie telegazety.
23. **PODWÓJNY OBRAZ**  
Dzielenie obrazu i wyświetlanie bieżącego kanału lub źródła po lewej stronie ekranu. Po prawej stronie ekranu wyświetlana jest telegazeta.

## 5.2 Korzystanie z menu telewizora

Menu wyświetlane na ekranie umożliwiającą zainstalowanie telewizora, dostosowanie ustawień obrazu, dźwięku i funkcji Ambilight, a także uzyskanie dostępu do innych funkcji. Ta część omawia sposób poruszania się po menu.

### 5.2.1 Menu główne

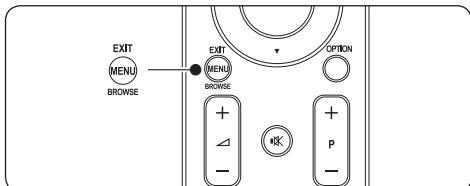

1. Naciśnij przycisk **MENU** na pilocie zdalnego sterowania, aby wyświetlić menu główne.

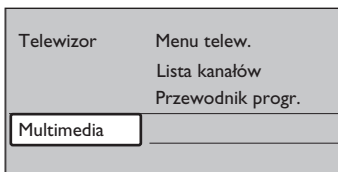

2. Naciśnij przycisk **MENU**, aby zakończyć.

W menu głównym znajdują się następujące elementy:

- **Menu telew.**  
Wybierz to menu, aby zainstalować telewizor, dostosować ustawienia obrazu, dźwięku, funkcji Ambilight oraz innych funkcji.
- **Lista kanałów**  
Wybierz ten element, aby wyświetlić listę kanałów. Tutaj można utworzyć listę ulubionych kanałów.
- **Przewodnik progr.**  
Jest dostępny, gdy zainstalowane są kanały cyfrowe i umożliwia wyświetlanie informacji o programach cyfrowych. Patrz część 5.9 *Korzystanie z elektronicznego przewodnika telewizyjnego (EPG)*.
- **Multimedia**  
Wybierz ten element, aby przeglądać zdjęcia lub odtwarzać muzykę zapisaną w urządzeniu USB. Patrz część 5.12 *Przeglądanie zdjęć i słuchanie muzyki*.

### 5.2.2 Korzystanie z menu głównego

Na poniższym przykładzie przedstawiono, w jaki sposób korzystać z menu głównego.

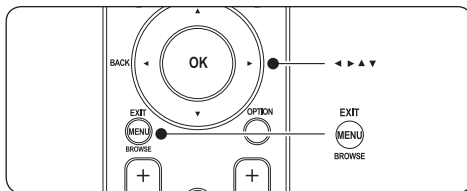

1. Naciśnij przycisk **MENU** na pilocie zdalnego sterowania, aby wyświetlić menu główne.

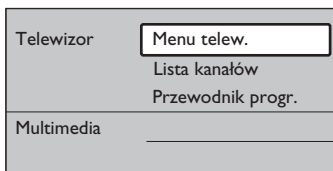

2. Naciśnij przycisk **>**, aby otworzyć **Menu telew.**

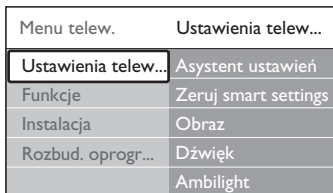

3. Naciśnij przycisk **>**, aby otworzyć menu **Ustawienia telewizora**.

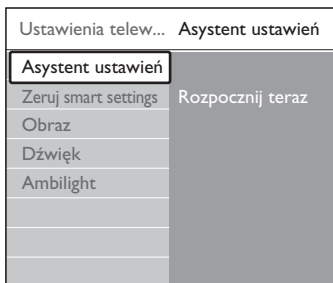

4. Naciśnij przycisk **▼**, aby wybrać opcję **Obraz**.

Ustawienia telew... Obraz	
Asystent ustawień	Kontrast
Zeruj smart settings	Jasność
<b>Obraz</b>	Kolor
Dźwięk	Nasycenie
Ambilight	Ostrość
	Odcień
	Pixel Plus
	HD Natural Motion

5. Naciśnij przycisk **▶**, aby wyświetlić ustawienia opcji **Obraz**.

Obraz Kontrast	
<b>Kontrast</b>	90
Jasność	47
Kolor	52
Nasycenie	0
Ostrość	4
Odcień	
Pixel Plus	
HD Natural Motion	



6. Naciśnij przycisk **▼**, aby wybrać opcję **Jasność**.

Obraz Jasność	
Kontrast	98
<b>Jasność</b>	47
Kolor	52
Nasycenie	0
Ostrość	4
Odcień	
Pixel Plus	
HD Natural Motion	

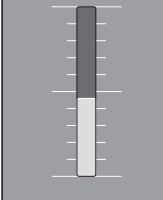

7. Naciśnij przycisk **▶**, aby wyświetlić ustawienie opcji **Jasność**.

Jasność

8. Za pomocą przycisku **▲** lub **▼** dostosuj ustawienie.  
9. Naciśnij przycisk **◀**, aby powrócić do ustawień opcji

**Obraz** lub naciśnij przycisk **MENU**, aby zakończyć.

- Uwaga**  
Jeśli zainstalowane i nadawane są kanały cyfrowe, dostępnych jest więcej opcji.

### 5.2.3 Korzystanie z menu szybkiego dostępu

Menu **szybkiego dostępu** umożliwia bezpośredni dostęp do określonych elementów menu, które są najczęściej potrzebne.

- Uwaga**  
Jeśli zainstalowane i nadawane są kanały cyfrowe, w menu **Dostęp szybki** są wyświetlane odpowiednie opcje cyfrowe.

- Naciśnij przycisk **OPTION** na pilocie zdalnego sterowania.
- Za pomocą przycisku **▲** lub **▼** wybierz opcję:
  - Język audio** (cyfrowy), patrz część 5.3.5 *Dostosowywanie ustawień dźwięku*.
  - Język napisów** (cyfrowy), patrz część 5.11.3 *Wybieranie języka napisów dla cyfrowych kanałów TV*.
  - Napisy**, patrz część 5.11 *Korzystanie z napisów dialogowych*.
  - Format obrazu**, patrz część 5.3.4 *Zmiana formatu obrazu*.
  - Korektor**, patrz część 5.3.5 *Dostosowywanie ustawień dźwięku*.
  - Zegar**
- Naciśnij przycisk **OK**, aby wyświetlić wybraną opcję menu.
- Za pomocą przycisków **▲**, **▼**, **◀**, **▶** dostosuj ustawienia w menu.
- Naciśnij przycisk **OPTION**, aby zamknąć menu.

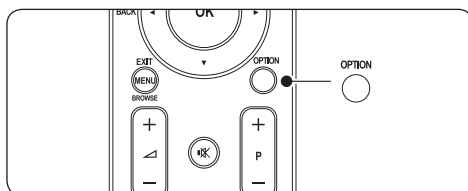

## Wyświetlanie i ukrywanie zegara

1. W menu **Dostęp szybki** wybierz opcję **Zegar** i naciśnij przycisk **OK**, aby zegar był zawsze wyświetlany.

Dostęp szybki
Język audio
Język napisów
Napis
Format obrazu
Korektor
Zegar

2. Naciśnij przycisk **OPTION** i za pomocą przycisku **▲** lub **▼** ponownie wybierz opcję **Zegar**.
3. Naciśnij przycisk **OK**, aby ukryć zegar.

## 5.3 Dostosowywanie ustawień obrazu i dźwięku

Ta część omawia sposoby regulowania ustawień obrazu i dźwięku.

### 5.3.1 Korzystanie z asystenta ustawień

Za pomocą **asystenta ustawień** można dostosować ustawienia obrazu, dźwięku i funkcji Ambilight.

1. Naciśnij przycisk **MENU** na pilocie i wybierz kolejno opcje: **Menu telew. > Ustawienia telewizora > Asystent ustawień**.
2. Naciśnij przycisk **►**, aby wejść.
3. Naciśnij przycisk **OK**, aby wybrać opcję **Rozpocznij teraz**.
4. Naciśnij zielony przycisk na pilocie zdalnego sterowania, aby włączyć asystenta.
5. Za pomocą przycisku **◀** lub **►** wybierz lewą lub prawą stronę.
6. Naciśnij zielony przycisk, aby przejść do następnego ustawienia. Dokonasz ustawień kilku opcji. Po zakończeniu zostanie wyświetlony monit o zachowanie tych ustawień.
7. Naciśnij zielony przycisk, aby zapisać wszystkie ustawienia.

### 5.3.2 Dostosowywanie ustawień obrazu

Ta część omawia sposoby regulowania ustawień obrazu.

1. Naciśnij przycisk **MENU** na pilocie i wybierz kolejno opcje: **Menu telew. > Ustawienia telewizora > Obraz**.

Ustawienia telew...	Obraz
Asystent ustawień	Kontrast
Zeruj smart settings	Jasność
Obraz	Kolor
Dźwięk	Nasylenie
Ambilight	Ostrość
	Odcień
	Pixel Plus
	HD Natural Motion
	Dynamiczny kontr.
	Redukcja szumów
	Zmniejsz... MPEG
	Wzmocnienie kolor...
	Active control
	Czujnik światła
	Format obrazu

2. Naciśnij przycisk **►**, aby wyświetlić listę.
3. Za pomocą przycisku **▲** lub **▼** wybierz ustawienie:
  - **Kontrast**  
Umożliwia zmianę poziomu intensywności światła w jasnych częściach obrazu i pozostawienie ciemnych części obrazu bez zmian.
  - **Jasność**  
Umożliwia zmianę poziomu intensywności światła obrazu.
  - **Kolor**  
Umożliwia zmianę poziomu nasycenia koloru.
  - **Nasylenie**  
Jeśli nadawany jest sygnał NTSC, ustawienie to równoważy różnice kolorystyczne.
  - **Ostrość**  
Umożliwia zmianę poziomu ostrości szczegółów.
  - **Odcień**  
Umożliwia wybór ustawienia kolorów: **Normalny**, **Ciepły** (czerwonawy) lub **Zimny** (niebieskawy). Wybierz opcję **Własne**, aby utworzyć własne ustawienie.

- **Odcień personalny**  
Jeśli wybrano opcję **Własne** w menu **Odcień**, postępuj zgodnie z instrukcjami na ekranie, aby zmienić wartość opcji:
  - **R-WP** (punkt bieli – czerwony)
  - **G-WP** (punkt bieli – zielony)
  - **B-WP** (punkt bieli – niebieski)
  - **R-BL** (poziom czerni – czerwony)
  - **G-BL** (poziom czerni – zielony).
- **Pixel Plus**  
Włączanie i wyłączanie funkcji **Pixel Plus HD**, która dostosowuje każdy piksel do sąsiadujących z nim pikseli. Zapewnia to doskonały obraz w wysokiej rozdzielczości.
- **HD Natural Motion**  
Zimniejsza migotanie pola i linii oraz zapewnia płynne odtwarzanie ruchomego obrazu, szczególnie w filmach. Dostępne ustawienia to: **Maksimum**, **Minimum** i **Wył.**
- **Dynamiczny kontr.**  
Poprawia kontrast obrazu w przypadku zmieniających się obrazów na ekranie. Dostępne ustawienia to: **Minimum**, **Średni**, **Maksimum** i **Wył.** Zalecamy użyć ustawienia **Średni**.
- **Redukcja szumów**  
Eliminuje i redukuje szumy występujące w sygnale obrazu. Dostępne ustawienia to: **Minimum**, **Średni**, **Maksimum** i **Wył.**
- **Zmniejszenie usterek MPEG**  
Sprawia, że przejścia obrazów cyfrowych są bardziej płynne. **Włącza** i **wyłącza** funkcję zmniejszenia usterek MPEG.
- **Wzmocnienie kolorów**  
Sprawia, że kolory są bardziej jaskrawe oraz poprawia rozdzielczość szczegółów w przypadku jasnych kolorów. Dostępne ustawienia to: **Minimum**, **Średni**, **Maksimum** i **Wył.**
- **Active Control**  
Koryguje wszystkie przychodzące sygnały w celu zapewnienia najlepszej możliwej jakości obrazu. **Włącza** i **wyłącza** funkcję Active Control.

- **Czujnik światła**  
Dostosowuje ustawienia obrazu oraz funkcji Ambilight do warunków oświetlenia panujących w pomieszczeniu. **Włącza** i **wyłącza** czujnik światła.
- **Format obrazu**,  
patrz *część 5.3.4 Zmiana formatu obrazu*.

### 5.3.3 Korzystanie z inteligentnych ustawień

Oprócz ręcznego dostosowywania ustawień obrazu można także skorzystać z inteligentnych ustawień, które włączają zaprogramowane ustawienia obrazu, dźwięku i funkcji Ambilight.

1. Naciśnij przycisk **MENU** na pilocie zdalnego sterowania i wybierz kolejno opcje: **Menu telew.** > **Ustawienia telewizora** > **Zeruj smart settings**.
2. Naciśnij przycisk ►, aby wyświetlić listę.
3. Za pomocą przycisków ▲ lub ▼ wybierz jedno z następujących ustawień:
  - **Bieżący**  
Ręczne dostosowanie ustawień obrazu, dźwięku oraz funkcji Ambilight.
  - **Standard**  
Ustawienia naturalnego obrazu, dźwięku i funkcji Ambilight odpowiednie do salonu.
  - **Jaskrawy**  
Doskonałe ustawienia obrazu, dźwięku i funkcji Ambilight odpowiednie do jasno oświetlonego pomieszczenia.
  - **Film**  
Dynamiczne ustawienia obrazu, dźwięku i funkcji Ambilight, zapewniające wrażenia jak w kinie.
4. Naciśnij zielony przycisk, aby zapisać dokonany wybór.

### 5.3.4 Zmiana formatu obrazu

Dopasuj format obrazu do zawartości wyświetlanej na ekranie.

1. Naciśnij przycisk  formatu obrazu na pilocie zdalnego sterowania. Albo naciśnij przycisk **MENU** na pilocie i wybierz kolejno opcje: **Menu telew.** > **Ustawienia telewizora** > **Obraz** > **Format obrazu**.

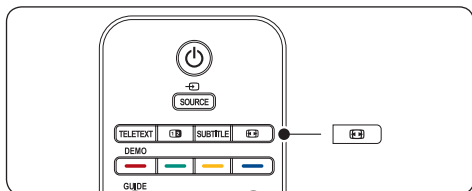

2. Za pomocą przycisku  lub  wybierz jeden z następujących formatów obrazów:

- **Format autom.** (nieдоступny w przypadku komputera)

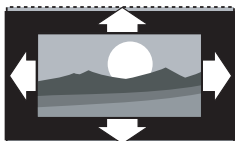

Automatycznie powiększa obraz, aby wypełniał on cały obszar ekranu. Napisy dialogowe są widoczne.

#### **Uwaga**

Zalecamy korzystanie z opcji **Format autom.** w celu zminimalizowania zniekształceń.

- **Super zoom** (nieдоступny w trybie HD)

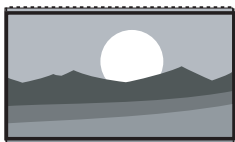

Usuwa czarne pasy po bokach ekranu w przypadku programów nadawanych w formacie 4:3, powodując minimalne zniekształcenia.

- **4:3** (nieдоступny w trybie HD)



Wyświetla obraz w tradycyjnym formacie 4:3.

#### **Uwaga**

Ciągłe korzystanie z formatu obrazu **4:3** może spowodować zniekształcenia obrazu. Zalecamy korzystanie z opcji **Format autom.**

- **Format 14:9** (nieдоступny w trybie HD)

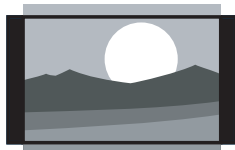

Skaluje tradycyjny obraz w formacie 4:3 do formatu 14:9.

#### **Uwaga**

Ciągłe korzystanie z formatu obrazu **14:9** może spowodować zniekształcenia obrazu. Zalecamy korzystanie z opcji **Format autom.**

- **Format 16:9** (nieдоступny w trybie HD)

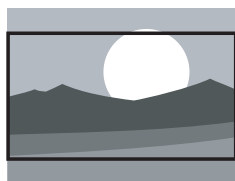

Skaluje tradycyjny obraz w formacie 4:3 do formatu 16:9.

- **Szeroki ekran**

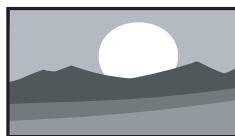

Rozciąga tradycyjny obraz w formacie 4:3 do formatu 16:9.

- **Nieskalowany** (tylko w trybie HD i komputera)

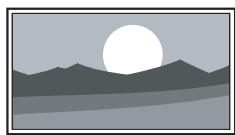

Zapewnia maksymalną ostrość, ale na obramowaniach mogą pojawiać się zniekształcenia. Ponadto, w przypadku obrazu z komputera na ekranie mogą pojawiać się czarne pasy.

### 5.3.5 Dostosowywanie ustawień dźwięku

Ta część omawia sposoby regulowania ustawień dźwięku.

1. Naciśnij przycisk **MENU** na pilocie i wybierz kolejno opcje: **Menu telew. > Ustawienia telewizora > Dźwięk**.

2. Naciśnij przycisk **▶**, aby wyświetlić listę.

Ustawienia telewizora	Dźwięk
Ustawienia telewizora	Korektor
Reset smart settings	Głośność
Obraz	Balans
Dźwięk	Jęz. dzw.
Ambilight	Fonia I-II
	Mono/Stereo
	Efekt surround
	Głośność słuchawek
	Automat. regulacja g.
	Korekta głośności
	Auto surround

3. Za pomocą przycisków **▲** lub **▼** wybierz jedno z następujących ustawień:

#### • **Korektor**

Umożliwia zmianę tonów wysokich i tonów niskich dźwięku. Wybierz odpowiedni pasek, aby zmienić żądane ustawienie. Albo za pomocą kolorowych przycisków wybierz zdefiniowane ustawienie korektora:

##### • **Standard**

Neutralne ustawienie korektora.

##### • **Speech (Mowa)**

Ustawienie uwydatniające mowę.

##### • **Multimedia**

Ustawienie uwydatniające różne typy brzmień.

##### • **Muzyka**

Ustawienie optymalizujące brzmienie muzyki.

#### • **Głośność**

Umożliwia zmianę głośności.

#### \* **Wskazówka**

▲ Aby włączyć lub wyłączyć skalę głośności **▲**, która pojawia się po zmianie głośności, naciśnij przycisk **MENU** na pilocie i wybierz kolejno opcje: **Menu telew. > Instalacja > Preferencje**. Naciśnij przycisk **▶**, aby

wyświetlić listę, i wybierz opcję **Skala głośności wł.** lub **Skala głośności wył.**

#### • **Balans**

Umożliwia ustawienie balansu lewego i prawego głośnika, tak aby najlepiej pasował do miejsca odsłuchu.

#### • **Język audio**

Wyświetla listę języków ścieżki dźwiękowej dla kanału cyfrowego (nie dostępne w przypadku kanałów analogowych).

#### • **Fonia I/II**

Umożliwia wybranie jednego z dwóch dostępnych języków.

#### • **Mono/Stereo**

Jeśli nadawany jest dźwięk stereofoniczny, można dla danego kanału telewizyjnego wybrać dźwięk stereofoniczny lub monofoniczny.

#### • **Efekt surround**

Włącz tę opcję, jeśli dostępny jest dźwięk przestrzenny (Virtual Dolby Surround).

#### • **Głośność słuchawek**

Umożliwia zmianę głośności słuchawek.

#### ☰ **Uwaga**

Jeśli słuchawki są podłączone, naciśnij przycisk **wyciszenia** na pilocie, aby wyciszyć dźwięk głośników telewizora. Głośniki telewizora można włączyć za pomocą przycisków **głośności +/-**.

#### • **Autom. regulacja głośności**

Ogranicza nagłe zmiany głośności, np. w przypadku bloków reklamowych lub podczas przełączania z jednego kanału na inny. Można **włączyć** lub **wyłączyć** tę funkcję.

#### • **Korekta głośności**

Wyrównuje różnice w głośności dźwięku na różnych kanałach lub z różnych podłączonych urządzeń. Przed włączeniem korekty głośności przełącz telewizor w tryb podłączonego urządzenia.

#### • **Auto surround**

Umożliwia automatyczne przełączanie telewizora w najlepszy nadawany tryb dźwięku przestrzennego. Można **włączyć** lub **wyłączyć** tę funkcję.



## 5.4 Dostosowywanie ustawień funkcji Ambilight

1. Naciśnij przycisk **MENU** na pilocie i wybierz kolejno opcje: **Menu telew.** > **Ustawienia telewizora** > **Ambilight**.
2. Naciśnij przycisk **▶**, aby wyświetlić listę.

Ustawienia telew...	Ambilight
Asystent ustawień	Ambilight
Zeruj smart settings	Jasność
Obraz	Tryb
Dźwięk	Kolor
<b>Ambilight</b>	Rozdzielenie
	Balans

3. Za pomocą przycisków **▲** lub **▼** wybierz jedno z następujących ustawień:
  - **Ambilight**  
Umożliwia **włączanie** i **wyłączanie** funkcji Ambilight.
  - **Jasność**  
Umożliwia regulację intensywności oświetlenia Ambilight.
  - **Tryb**  
Dostępne są cztery tryby Ambilight: **Kolor**, **Relaksujący**, **Umiarkowany** i **Dynamiczny**. Patrz część 4.5.1 Zmiana trybu Ambilight.
  - **Kolor**  
Wybór zdefiniowanych ustawień koloru: (**Ciepła biel**, **Chłodna biel**, **Niebieski**) lub definiowanie kolorów niestandardowych.

### ⓘ Uwaga

- Aby zdefiniować kolor niestandardowy, wybierz opcję **Nasycenie** i ustaw wartość nasycenia koloru. Następnie wybierz opcję **Gama kolorów** i wybierz wartość od 0 do 100.
- **Rozdzielenie**  
Umożliwia ustawienie natężenia koloru oświetlenia Ambilight dla lewej i prawej strony telewizora. Dostępne są poziomy: **Maksimum**, **Średni**, **Minimum** i **Wył.**. Po wybraniu opcji **Wył.** wyświetlany jest tylko jeden kolor.
  - **Balans**  
Umożliwia ustawienie natężenia oświetlenia Ambilight dla lewej i prawej strony telewizora.

### ⚠ Ostrzeżenie

Aby uniknąć słabego odbioru sygnałów podczerwieni z pilota, urządzenia zewnętrzne należy ustawić poza zasięgiem oświetlenia Ambilight.

## 5.4.1 Włączanie funkcji Ambilight w trybie gotowości

Gdy telewizor działa w trybie gotowości, za pomocą funkcji Ambilight można pięknie oświetlić pokój. W tym trybie kolor oświetlenia Ambilight nie zmienia się.

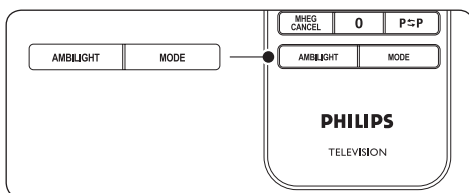

1. Gdy telewizor działa w trybie gotowości, naciśnij przycisk **AMBILIGHT** na pilocie zdalnego sterowania.
2. Naciśnij kilkakrotnie przycisk **MODE**, aby wybrać odpowiedni kolor.

## 5.5 Dostosowywanie jasności funkcji LightGuide

1. Naciśnij przycisk **MENU** na pilocie i wybierz kolejno opcje: **Menu telew.** > **Instalacja** > **Preferencje** > **Poziom LightGuide**.
2. Naciśnij przycisk **▶**, aby otworzyć menu **Poziom LightGuide Level**.
3. Za pomocą przycisku **▲** lub **▼** wybierz jasność funkcji LightGuide:
  - **0:** Wył.
  - **1:** 25%
  - **2:** 50%
  - **3:** 75%
  - **4:** Pełna
4. Naciśnij przycisk **OK**, aby potwierdzić wybór.
5. Naciśnij przycisk **MENU**, aby zakończyć.

## 5.6 Przelącznie w tryb Dom lub Pracownia

1. Naciśnij przycisk **MENU** na pilocie i wybierz kolejno opcje: **Menu telew.** > **Instalacja** > **Preferencje** > **Lokalizacja**.
2. Naciśnij przycisk **▶**, aby otworzyć menu **Lokalizacja**.
3. Za pomocą przycisku **▲** lub **▼** wybierz tryb telewizora:
  - **Pracownia**  
Zmienia inteligentne ustawienia na ustawienie **Jaskrawy**, idealne do sklepu. Możliwość zmiany ustawień jest ograniczona.
  - **Dom**  
Zapewnia domowym użytkownikom pełną dowolność zmiany wszystkich ustawień telewizora.
4. Naciśnij przycisk **OK**, aby potwierdzić wybór.
5. Naciśnij przycisk **MENU**, aby zakończyć.

## 5.7 Korzystanie z zaawansowanych funkcji telegazety

Telewizor jest wyposażony w pamięć na 1200 stron telegazety, w której przechowywane są nadawane strony telegazety wraz z podstronami. Pamięć telegazety pozwala skrócić czas wczytywania stron.

### 5.7.1 Wybieranie podstron telegazety

Strona telegazety może zawierać kilka podstron. Strony te są wyświetlane na pasku obok głównego numeru strony.

1. Naciśnij przycisk **TELETEXT** na pilocie zdalnego sterowania.
2. Wybierz stronę telegazety.
3. Za pomocą przycisku **◀** lub **▶** wybierz podstronę.

### 5.7.2 Wybieranie tematów telegazety (T.O.P)

Dzięki tematowi telegazety (T.O.P) można przejść od jednego tematu do innego bez używania numerów stron. Tematy telegazety nie są nadawane przez wszystkie kanały telewizyjne.

1. Naciśnij przycisk **TELETEXT** na pilocie zdalnego sterowania.

2. Naciśnij przycisk **INFO**.

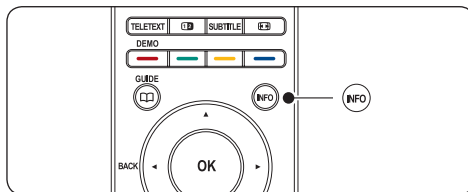

Zostanie wyświetlony opis tematów telegazety (T.O.P).

3. Za pomocą przycisków **◀**, **▶** lub **▲**, **▼** wybierz temat.
4. Naciśnij przycisk **OK**, aby wyświetlić stronę.

### 5.7.3 Korzystanie z telegazety w trybie podwójnego obrazu

Włączenie telegazety w trybie podwójnego obrazu powoduje wyświetlenie obrazu kanału lub źródła po lewej stronie ekranu. Telegazeta zostanie wyświetlona po prawej stronie.

1. Naciśnij przycisk **12** podwójnego obrazu na pilocie, aby włączyć telegazetę w trybie podwójnego obrazu.
2. Ponownie naciśnij przycisk **12**, aby włączyć normalny widok telegazety.
3. Naciśnij przycisk **TELETEXT**, aby wyłączyć telegazetę.

### 5.7.4 Przeszukiwanie telegazety

Można szybko przechodzić do tematów skojarzonych z numerami stron lub wyszukiwać określone słowa na stronach telegazety.

1. Naciśnij przycisk **TELETEXT** na pilocie zdalnego sterowania.
2. Naciśnij przycisk **OK**, aby podświetlić pierwsze słowo lub numer.
3. Za pomocą przycisków **▲**, **▼** lub **◀**, **▶** przejdź do następnego słowa lub numeru na stronie.
4. Naciśnij przycisk **OK**, aby wyszukać stronę, która zawiera podświetlone słowo lub numer.
5. Naciskaj przycisk **▲**, aż żadne słowo lub numer nie będą podświetlone, aby zakończyć **wyszukiwanie**.

## 5.7.5 Powiększanie stron telegazety

W celu zwiększenia wygody czytania stron telegazety można powiększyć.

1. Naciśnij przycisk **TELETEXT** na pilocie zdalnego sterowania i wybierz stronę telegazety.
2. Naciśnij przycisk **OPTION** na pilocie, aby powiększyć górną część strony.

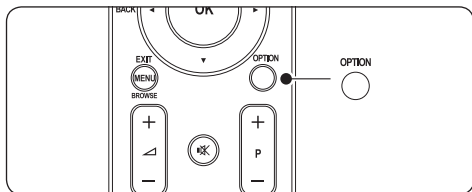

3. Ponownie naciśnij przycisk **OPTION**, aby powiększyć dolną część strony.
4. Za pomocą przycisku **▲** lub **▼** przewiń powiększoną stronę.
5. Ponownie naciśnij przycisk **OPTION**, aby powrócić do normalnego rozmiaru strony.

## 5.7.6 Korzystanie z menu telegazety

Za pomocą opcji menu telegazety można uzyskać dostęp do ukrytych danych, automatycznie przeglądać podstrony i zmieniać ustawienie znaków.

1. Naciśnij przycisk **TELETEXT** na pilocie zdalnego sterowania.
2. Naciśnij przycisk **MENU**. Zostanie wyświetlone **menu telegazety**.

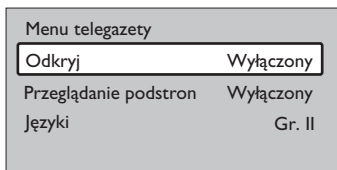

3. Za pomocą przycisku **▲** lub **▼** wybierz opcję:

- **Odkryj**  
Umożliwia ukrywanie lub pokazywanie ukrytych na stronie informacji, np. rozwiązań zagadek i łamigłówek.
- **Przeglądanie podstron**  
Jeśli wybrana strona posiada podstrony, można je automatycznie przeglądać.

## • Język

Niektóre języki wykorzystują różne zestawy znaków. W przypadku używania innego języka włącz odpowiednią grupę języków, aby prawidłowo wyświetlić znaki w tekście.

4. Naciśnij przycisk **OK**, aby zmienić opcję:
5. Naciśnij przycisk **MENU**, aby zamknąć **Menu telegazety**.
6. Naciśnij przycisk **TELETEXT**, aby wyłączyć telegazetę.

## 5.7.7 Korzystanie z cyfrowych usług tekstowych (dotyczy tylko Wielkiej Brytanii)

Niektórzy nadawcy telewizji cyfrowej w Wielkiej Brytanii oferują dedykowane cyfrowe usługi tekstowe lub usługi interaktywne (np. BBC1). Usługi te działają jak zwykła telegazeta z numerami, kolorami i przyciskami nawigacyjnymi.

1. Naciśnij przycisk **TELETEXT** na pilocie zdalnego sterowania.
2. Za pomocą przycisków **▲**, **▼** lub **◀**, **▶** wybierz lub podświetl elementy.
3. Naciśnij jeden z kolorowych przycisków, aby wybrać opcję.
4. Naciśnij przycisk **OK**, aby potwierdzić lub aktywować.
5. Naciśnij przycisk **MHEG Cancel** (Anuluj MHEG), aby anulować tekst cyfrowy lub usługi interaktywne.

## ❗ Ostrzeżenie

Cyfrowe usługi tekstowe są blokowane, jeśli nadawane są napisy dialogowe, a w menu **Funkcje** została włączona opcja **Napisy**. Więcej informacji można znaleźć w części 5.9 *Napisy dialogowe*.

## 5.7.8 Korzystanie z telegazety 2.5

Ten rodzaj telegazety oferuje żywsze kolory i lepszą grafikę, jeśli jest nadawana przez kanał telewizyjny. Telegazeta 2.5 jest włączona domyślnie.

1. Naciśnij przycisk **MENU** na pilocie i wybierz kolejno opcje: **Menu telew. > Instalacja > Preferencje > Telegazeta 2.5.**
2. Naciśnij przycisk **▶**, aby wyświetlić listę.
3. Można **włączyć** lub **wyłączyć** tę funkcję.
4. Naciśnij przycisk **OK**, aby zmienić opcję.

## 5.8 Tworzenie list ulubionych kanałów

Za pomocą listy **Wszystkie kanały** można wyświetlić listę wszystkich kanałów lub utworzyć własną listę ulubionych kanałów telewizyjnych i stacji radiowych. Na przykład każdy członek rodziny może utworzyć swoją własną listę.

### 5.8.1 Wybór listy ulubionych kanałów

1. Naciśnij przycisk **OK** na pilocie. Albo naciśnij przycisk **MENU** i wybierz opcję **Lista kanałów**.

W przypadku nowej instalacji zostanie wyświetlona lista **Wszystkie kanały**.

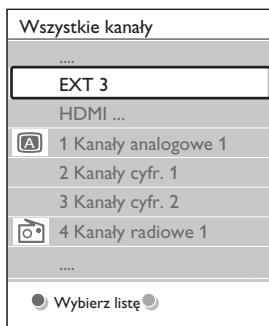

W przypadku kolejnej instalacji zostanie wyświetlona ostatnio wybrana lista ulubionych kanałów.

2. Naciśnij czerwony przycisk, aby wyświetlić wszystkie listy ulubionych kanałów.
3. Za pomocą przycisku **▲** lub **▼** wybierz listę.
4. Naciśnij przycisk **OK**. Zostanie wyświetlona wybrana lista ulubionych kanałów.
5. Ponownie naciśnij przycisk **OK**, aby zakończyć.

### 5.8.2 Konfiguracja listy ulubionych kanałów

1. Naciśnij przycisk **OK** na pilocie. Zostanie wyświetlona ostatnio wybrana lista.
2. Naciśnij czerwony przycisk, aby wyświetlić wszystkie listy ulubionych kanałów.
3. Za pomocą przycisku **▲** lub **▼** wybierz listę.
4. Naciśnij przycisk **OK**.
5. Naciśnij zielony przycisk, aby przejść do trybu **edycji**. Wybranie listy powoduje wyświetlenie pełnej listy kanałów.
6. Za pomocą przycisku **▲** lub **▼** podświetl kanał.
7. Naciśnij przycisk **OK**, aby zaznaczyć (lub odznaczyć) podświetlony kanał. Kanał zostanie dodany do (lub usunięty z) wybranej listy.
8. Ponownie naciśnij zielony przycisk, aby wyjść z trybu **edycji**. Zostanie wyświetlona zmodyfikowana lista kanałów.

### 5.8.3 Wybieranie kanału z listy ulubionych kanałów

1. Naciśnij przycisk **OK** na pilocie. Zostanie wyświetlona ostatnio wybrana lista kanałów.
2. Za pomocą przycisku **▲** lub **▼** podświetl kanał.
3. Naciśnij przycisk **OK**. Telewizor dostosi się do tego kanału.

### ✿ Wskazówka

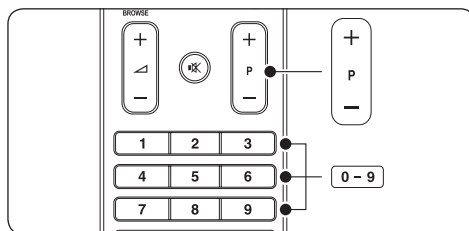

- Za pomocą przycisków **(P) +/-** na pilocie zdalnego sterowania wyszukaj kanały na wybranej liście.
- Za pomocą przycisków numerycznych można wybrać kanały spoza listy.

## 5.9 Korzystanie z elektronicznego przewodnika telewizyjnego (EPG)

Elektroniczny przewodnik telewizyjny (EPG) stanowią wyświetlane na ekranie informacje i godziny emisji cyfrowych programów telewizyjnych. Przewodnik nie jest dostępny dla kanałów analogowych. Umożliwia on poruszanie się między programami, wybieranie i oglądanie programów według czasu, tytułu lub gatunku.

Istnieją dwa rodzaje elektronicznego przewodnika telewizyjnego (EPG): „**Now and Next**” (Bieżący i następny) oraz „**7 or 8 day**” (7 lub 8 dni). Przewodnik telewizyjny typu „**Now and Next**” jest zawsze dostępny, ale „**7 or 8 day**” jest dostępny tylko w niektórych krajach.

Za pomocą menu elektronicznego przewodnika telewizyjnego można:

- wyświetlić listę aktualnie nadawanych programów cyfrowych,
- sprawdzić informacje o zbliżających się programach,
- grupować programy według gatunku,
- ustawiać przypomnienia o rozpoczęciu programów,
- ustawiać preferowane kanały EPG.

### 5.9.1 Włączanie elektronicznego przewodnika telewizyjnego (EPG)

#### Uwaga

Przy pierwszym skorzystaniu z przewodnika może wyświetlić się komunikat z poleceniem wykonania aktualizacji. Postępuj zgodnie z wyświetlanymi instrukcjami:

1. Naciśnij przycisk  **GUIDE** na pilocie zdalnego sterowania.

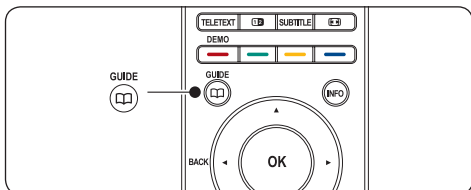

Albo naciśnij przycisk **MENU** i wybierz opcję **Przewodnik progr.**

Zostaną wyświetlone następujące rodzaje przewodników:

#### „Now and Next”

Wyświetlone zostaną szczegółowe informacje na temat bieżącego programu.

26 BBC1	Wt., 12 Wrz.	09:17	
Tytuł: Commonwealth Games			
Info: 7:50 - 12:30 : 280 min .....			
<input checked="" type="radio"/> Wyjście	<input checked="" type="radio"/> Następny	<input type="radio"/>	<input type="radio"/>
By zmienić kanał, naciśnij - P +.			

lub  
„**7 or 8 day**”  
Pobranie danych przewodnika „**7 or 8 day**” może zająć trochę czasu. Po pobraniu danych zostanie wyświetlona lista programów telewizyjnych.

 Przewodnik progr.	Wt., 12 Wrz.		
	Okolo	09:55	Następny
BBC ONE	07:50 Commonwealth	12:30	Commonwealth
BBC TWO	09:50 Tweenies	10:15	Something Special
five	09:00 The Wright Stuff	10:30	Trisha Goddard
BBC THREE	05:32 This is BBC THREE	12:00	This is BBC THREE
BBC FOUR	05:32 This is BBC FOUR	12:00	This is BBC FOUR
abc1	09:20 Moonlighting	10:15	Daddio
<input checked="" type="radio"/> Przypomnij	<input checked="" type="radio"/> Oglądaj	<input checked="" type="radio"/> Przeskocz do ...	<input checked="" type="radio"/> Info
13:50	Anastasia	0010	EEN

2. Za pomocą kolorowych przycisków na pilocie można aktywować dostępne polecenia:

- **Następny:** wyświetlanie informacji na temat następnego programu.
- **Przypomnij:** zaznaczenie lub usunięcie zaznaczenia programu jako przypomnienia.
- **Oglądaj:** oglądanie lub słuchanie bieżącego programu.
- **Przeskocz do...:** przejście do następnego lub poprzedniego dnia.
- **Info:** wyświetlanie dostępnych informacji na temat wybranego programu.

3. Naciśnij przycisk  **GUIDE**, aby zamknąć przewodnik.

## 5.9.2 Więcej informacji na temat przewodnika „7 or 8 day”

Menu przewodnika telewizyjnego umożliwia m.in. wyszukiwanie programów według gatunku oraz zaplanowanych przypomnień.

1. Naciśnij przycisk  **GUIDE** na pilocie zdalnego sterowania.
2. Naciśnij przycisk **MENU** na pilocie. Zostanie wyświetlone menu **Przewodnik progr.**

Przewodnik progr.	Program
Program	12:30 South Today
Szukaj wg gatunku	11:50 Working Lunch
Planowe przypom...	11:55 Melrose Place
Preferow. kan. EPG	13:00 In aller Freund
Pobierz dane EPG	

3. Za pomocą przycisku **▲** lub **▼** wybierz opcję menu.
4. Naciśnij przycisk **▶**, aby wejść.
5. Za pomocą przycisku **▲** lub **▼** dokonaj wyboru.
6. Naciśnij przycisk **OK** lub zielony przycisk, aby potwierdzić wybór.
7. Naciśnij przycisk  **GUIDE**, aby zamknąć przewodnik.

### **Uwaga**

W menu **Przewodnik progr.** wyświetlane są jedynie kanały preferowane.

## 5.10 Korzystanie z wyłącznika czasowego i blokady funkcji

Ta część omawia sposoby włączania i wyłączania telewizora o określonej godzinie oraz sposoby blokowania funkcji telewizora.

### 5.10.1 Automatyczne przełączanie telewizora w tryb gotowości (Wyłącznik czasowy)

Po upływie określonego czasu wyłącznik czasowy przełącza telewizor w tryb gotowości.

1. Naciśnij przycisk **MENU** na pilocie i wybierz kolejno opcje: **Menu telew. > Funkcje > Wyłącznik czasowy.**
2. Naciśnij przycisk **▶**, aby wyświetlić pasek **wyłącznika czasowego.**
3. Za pomocą przycisku **▲** lub **▼** ustaw wyłącznik czasowy. Wyłącznik można ustawić maksymalnie na 180 minut w odstępach

co 5 minut. Ustawienie 0 minut oznacza, że wyłącznik czasowy jest wyłączony.

4. Naciśnij przycisk **OK**, aby aktywować wyłącznik czasowy.

### **Uwaga**

Zawsze można wyłączyć telewizor wcześniej bądź ponownie ustawić wyłącznik czasowy podczas odliczania.

### 5.10.2 Automatyczne włączanie telewizora (Timer)

O określonej godzinie timer automatycznie przełączy telewizor z trybu gotowości na określony kanał.

1. Naciśnij przycisk **MENU** na pilocie i wybierz kolejno opcje: **Menu telew. > Funkcje > Timer.**
2. Naciśnij przycisk **▶**, aby wyświetlić menu **Timer.**
3. Za pomocą przycisków **▲**, **▼**, **◀** lub **▶** wybierz elementy menu, aby ustawić kanał, dzień tygodnia, częstotliwość i godzinę rozpoczęcia.
4. Naciśnij przycisk **OK**, aby potwierdzić wybór.
5. Naciśnij przycisk **MENU**, aby zakończyć.

### **Wskazówka**

Aby wyłączyć funkcję timera, wybierz opcję **Wył.** w menu **Timer.**

### 5.10.3 Blokowanie kanałów telewizyjnych lub podłączonych urządzeń (Blokowane funkcje)

Za pomocą czterocyfrowego kodu można zablokować określone kanały telewizyjne i/lub podłączone urządzenia w celu uniemożliwienia korzystania z ich przez dzieci.

### Ustawianie lub zmiana kodu blokowanych funkcji

1. Naciśnij przycisk **MENU** na pilocie i wybierz kolejno opcje: **Menu telew. > Funkcje > Ustaw kod** lub **Zmień kod.**
2. Naciśnij przycisk **▶**, aby wprowadzić kod konfiguracyjny.
3. Wprowadź własny kod za pomocą przycisków numerycznych. Ponownie wyświetlone zostanie menu **Funkcje** z komunikatem potwierdzającym utworzenie lub zmianę kodu.

### **Wskazówka**

W przypadku zapomnienia kodu wprowadź „8888”, aby zastąpić wszystkie istniejące kody.

---

## Wyświetlanie menu blokowanych funkcji

1. Naciśnij przycisk **MENU** na pilocie i wybierz kolejno opcje: **Menu telew.** > **Funkcje** > **Blokowane funkcje** i naciśnij przycisk **►**, aby wprowadzić własny kod.
2. Wprowadź własny kod za pomocą przycisków numerycznych.

---

## Blokowanie lub odblokowywanie wszystkich kanałów i podłączonych urządzeń

1. W menu **Blokowane funkcje** wybierz opcję **Blokada** lub **Odblokuj**.
2. Naciśnij przycisk **OK**.

---

## Blokowanie określonych programów lub wszystkich kanałów od określonej godziny

1. W menu **Blokowane funkcje** wybierz opcję **Blokada własna**.

Blokowane funkcje	Blokada person...
Blokada	Blokada czasowa
Blokada własna	Blokada kanału
Odblokuj	Zab. rodzicielskie

2. Naciśnij przycisk **►**, aby otworzyć menu **Blokada własna**.
3. Naciśnij przycisk **►**, aby otworzyć menu **Blokada czasowa**.
4. Wybierz opcję **Wł.**, aby włączyć funkcję **Timer lock** (Blokada timerem).
5. Naciśnij przycisk **◀**.
6. Wybierz opcję **Czas**.
7. Naciśnij przycisk **►**.
8. Za pomocą przycisków **▲**, **▼** i **►** wprowadź czas.
9. Naciśnij przycisk **OK**.

---

## Blokowanie jednego lub większej liczby kanałów i podłączonych urządzeń

1. W menu **Blokowane funkcje** wybierz opcję **Blokada własna**.
2. Naciśnij przycisk **►**, aby wejść.
3. Za pomocą przycisku **▲** lub **▼** wybierz opcję **Blokada kanału**.
4. Naciśnij przycisk **►**.
5. Za pomocą przycisków **▲** lub **▼** wybierz

kanal lub urządzenie, które chcesz zablokować lub odblokować.

6. Dokonując wyboru za każdym razem naciśnij przycisk **OK**, aby zablokować lub odblokować żądany kanał lub urządzenie.

---

## Ustawianie zabezpieczenia rodzicielskiego

Niektórzy nadawcy telewizji cyfrowej stosują w swoich programach ograniczenia wiekowe. Telewizor można ustawić w taki sposób, aby wyświetlać tylko programy z ograniczeniem wyższym niż wiek dziecka.

1. W menu **Blokowane funkcje** wybierz opcję **Blokada własna**.
2. Naciśnij przycisk **►**, aby wejść.
3. Za pomocą przycisku **▲** lub **▼** wybierz opcję **Zab. rodzicielskie**.
4. Naciśnij przycisk **►**.
5. Za pomocą przycisku **▲** lub **▼** wybierz ograniczenie wiekowe.
6. Naciśnij przycisk **Menu**, aby zamknąć menu **Blokowane funkcje**.

---

## 5.11 Korzystanie z napisów dialogowych

Napisy dialogowe można włączyć dla każdego kanału telewizyjnego. Napisy dialogowe są przesyłane przez telegazetę lub cyfrowy sygnał telewizyjny (DVB-T). W przypadku cyfrowego sygnału telewizyjnego można dodatkowo wybrać preferowany język napisów.

---

### 5.11.1 Włączanie napisów dla analogowych kanałów TV

1. Wybierz analogowy kanał telewizyjny.
2. Naciśnij przycisk **TELETEXT** na pilocie zdalnego sterowania.
3. Wprowadź trzycyfrowy numer strony napisów dialogowych.
4. Naciśnij przycisk **TELETEXT**, aby wyłączyć telegazetę.
5. Naciśnij przycisk **MENU** na pilocie i wybierz kolejno opcje: **Menu telew.** > **Funkcje** > **Napisy**.
6. Naciśnij przycisk **►**, aby wyświetlić listę.

Menu telew.	Funkcje
Ustawienia telew...	Napis
<b>Funkcje</b>	Język napisów
Instalacja	Wyłącznik czasowy
Rozbud. oprogr...	Blokowane funkcje
	Ustaw/Zmień kod
	Timer
	Wspólny interfejs
	Demo

7. Za pomocą przycisku ▲ lub ▼ wybierz opcję **Włączony**, aby zawsze wyświetlać napisy dialogowe lub wybierz opcję **Włącz gdy ściszy**, aby wyświetlać napisy tylko po wyciszeniu dźwięku za pomocą przycisku  na pilocie.
8. Naciśnij przycisk **OK**, aby powrócić do menu **Funkcje**.

### ⊞ Uwaga

Niniejszą procedurę należy powtórzyć w przypadku każdego kanału analogowego.

## 5.11.2 Włączanie napisów dla cyfrowych kanałów TV

Powtórz czynności od 5 do 8 w części 5.11.1 *Włączanie napisów dla analogowych kanałów TV*.

## 5.11.3 Wybieranie języka napisów dla cyfrowych kanałów TV

### ⊞ Uwaga

Po wybraniu języka napisów dialogowych w cyfrowym kanale telewizyjnym (jak opisano poniżej) preferowany język napisów ustawiony w menu **Instalacja** zostanie czasowo anulowany.

1. Naciśnij przycisk **MENU** na pilocie i wybierz kolejno opcje: **Menu telew.** > **Funkcje** > **Język napisów**.
2. Naciśnij przycisk ►, aby wyświetlić listę dostępnych języków.
3. Za pomocą przycisku ▲ lub ▼ wybierz język napisów dialogowych.
4. Naciśnij przycisk **OK**.

## 5.12 Przeglądanie zdjęć i słuchanie muzyki

Podłącz zewnętrzne urządzenie pamięci USB i wyświetlaj zdjęcia (tylko w formacie JPEG) lub słuchaj muzyki (tylko w formacie MP3 lub LPCM).

### ⊞ Uwaga

Firma Philips nie ponosi odpowiedzialności za brak obsługi posiadanego przez użytkownika urządzenia pamięci USB przez telewizor ani za uszkodzenie lub utratę zapisanych danych w wyniku takiego użytkowania.

## 5.12.1 Podłączanie urządzenia pamięci USB

Po włączeniu telewizora podłącz urządzenie pamięci USB do portu USB z boku telewizora. Na ekranie zostanie automatycznie wyświetlone menu główne, a nazwa urządzenia USB będzie podświetlona obok opcji **Multimedia**.

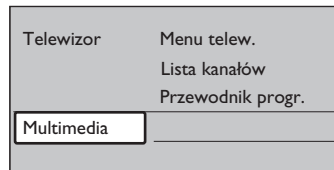

### ⊞ Uwaga

Patrz część 7.1 *Opis połączeń*, aby znaleźć opis bocznych złącz, wraz z portem USB.

## 5.12.2 Odłączanie urządzenia pamięci USB

### ⚠ Ostrzeżenie

Aby uniknąć uszkodzenia urządzenia USB podczas jego odłączania, postępuj zgodnie z poniższą procedurą.

1. Naciśnij przycisk **MENU** na pilocie, aby zamknąć menu **Multimedia**.
2. Zaczekaj kilka sekund przed odłączeniem urządzenia USB.

## 5.12.3 Przeglądanie zdjęć

1. Po podłączeniu urządzenia pamięci USB do telewizora naciśnij przycisk ►, aby otworzyć



menu **Multimedia**. Podświetlona zostanie opcja **Obraz**.

USB	Obraz
Obraz	Afrika_2001
Muzyka	Paris_2006
	My_car.jpg
	Jean.jpg
	Mary.jpg

- Naciśnij przycisk **▶**, aby otworzyć folder **Obraz**.
- Za pomocą przycisku **▲** lub **▼** wybierz zdjęcie lub album ze zdjęciami w urządzeniu USB.

Obraz	Afrika_2001
Afrika_2001	Kenya.jpg
Paris_2005	Congo.jpg
My_car.jpg	Victoria.jpg
Jean.jpg	Dakar.jpg
Mary.jpg	Cairo.jpg

Afrika_2001	Afrika_2001
Kenya.jpg	 Kenya.jpg
Congo.jpg	
Victoria.jpg	
Dakar.jpg	
Cairo.jpg	

- Naciśnij przycisk **OK**, aby obejrzeć wybrane zdjęcie lub rozpocząć pokaz slajdów ze zdjęciami z wybranego albumu.
  - Naciśnij przycisk **OK**, aby wstrzymać pokaz slajdów. Ponownie naciśnij przycisk **OK**, aby uruchomić pokaz slajdów kolejny raz.
  - Naciśnij jeden z kolorowych przycisków na pilocie, aby uruchomić odpowiednią funkcję wyświetloną u dołu ekranu.
  - Naciśnij niebieski przycisk, aby zatrzymać pokaz slajdów i wyświetlić więcej funkcji. Jeśli pasek funkcji u dołu ekranu zniknął, naciśnij dowolny kolorowy przycisk, aby znowu go wyświetlić.
- Naciśnij przycisk **◀** i wybierz inne zdjęcie lub album.

#### Ustawienia pokazu slajdów

- Bez szcegół. / Więcej szczegół.**  
Wyświetla nazwę obrazu, datę, rozmiar oraz następane zdjęcie w pokazie slajdów.

- Przejścia**  
Wyświetla listę dostępnych stylów przejść między obrazami. Za pomocą przycisku **▲** lub **▼** wybierz styl przejścia i naciśnij przycisk **OK**, aby go uruchomić.
- Czas pok.slajd.**  
Umożliwia ustawienie odstępu czasu pomiędzy przejściami: **Mały**, **Sredni** lub **Długo**.
- Obróć**  
Umożliwia obracanie obrazów.
- Zoom**  
Wyświetla listę dostępnych wartości powiększenia.
- Rozp. pokaz / Zatrzym. pokaz**  
Rozpoczynanie lub zatrzymywanie pokazu slajdów.

---

#### 5.12.4 Wyświetlanie miniatur

Miniatury pozwalają wyświetlić album ze zdjęciami w formacie podglądu.

- Wybierz album ze zdjęciami.
- Naciśnij przycisk **▶**, aby wyświetlić listę zdjęć.
- Naciśnij zielony przycisk.
- Za pomocą przycisków **▲**, **▼**, **◀** lub **▶** podświetl zdjęcie.
- Naciśnij przycisk **OK**, aby wyświetlić to zdjęcie.
- Naciśnij przycisk **◀**, aby powrócić do podglądu miniatur.
- Ponownie naciśnij zielony przycisk, aby powrócić do listy zdjęć.

---

#### 5.12.5 Słuchanie muzyki

- Po podłączeniu urządzenia pamięci USB do telewizora naciśnij przycisk **▶**, aby otworzyć menu **Multimedia**.
- Wybierz opcję **Muzyka**, a następnie naciśnij przycisk **▶**, aby otworzyć folder **Muzyka**.
- Za pomocą przycisku **▲** lub **▼** wybierz utwór lub album muzyczny.
- Naciśnij przycisk **OK**, aby odtwarzać wybrany utwór lub album.

## Ustawienia muzyki

- **Bez szczegół. / Więcej szczeg.**  
Wyświetla nazwę pliku.
- **Powt.: jeden / Powt.:wszystkie**  
Powtórzenie utworu lub albumu.
- **Losowo**  
Odtwarzanie utworów w kolejności losowej.

---

### 5.12.6 Wyświetlanie pokazu slajdów z podkładem muzycznym

Zapisane obrazy można wyświetlać w formie pokazu slajdów przy akompaniamencie muzyki.

1. Wybierz album z utworami, a następnie naciśnij przycisk **OK**.
2. Wybierz album, który ma zostać wyświetlony, a następnie naciśnij przycisk **OK**.

---

## 5.13 Słuchanie cyfrowych kanałów radiowych

Jeśli na danym obszarze są dostępne cyfrowe kanały radiowe, zostaną one zainstalowane automatycznie podczas procesu instalacji. Aby zmienić kolejność cyfrowych kanałów radiowych, patrz część 6.5 *Zmiana kolejności kanałów*.

1. Naciśnij przycisk **OK** na pilocie. Zostanie wyświetlone menu **Wszystkie kanały**.
2. Za pomocą przycisków numerycznych wybierz kanał radiowy.
3. Naciśnij przycisk **OK**.

---

## 5.14 Aktualizowanie oprogramowania telewizora

Firma Philips stale stara się ulepszać swoje produkty, dlatego zalecamy na bieżąco aktualizować oprogramowanie telewizora. Sprawdź dostępność aktualizacji na stronie internetowej [www.philips.com/support](http://www.philips.com/support).

---

### 5.14.1 Sprawdzanie bieżącej wersji oprogramowania

- Naciśnij przycisk **MENU** na pilocie i wybierz kolejno opcje: **Menu telew. > Rozbudowa oprogramowania > Inform. o zainstal. oprogramowaniu**.

---

### 5.14.2 Sprawdzanie dostępności aktualizacji oprogramowania

Od czasu do czasu firma Philips przesyła za pośrednictwem cyfrowych sygnałów telewizyjnych komunikaty informujące o dostępności aktualizacji oprogramowania.

- Naciśnij przycisk **MENU** na pilocie i wybierz kolejno opcje: **Menu telew. > Rozbudowa oprogramowania > Ogłoszenie**.

---

### 5.14.3 Aktualizowanie oprogramowania (cyfrowe sygnały telewizyjne)

Jeżeli telewizor korzystania z cyfrowego sygnału telewizyjnego (DVB-T), aktualizacje oprogramowania zostaną odebrane automatycznie. W przypadku wyświetlenia komunikatu aktualizacji oprogramowania:

- Wybierz opcję **Teraz** (zalecane), aby natychmiast zaktualizować oprogramowanie.
- Wybierz opcję **Później**, aby zaktualizować oprogramowanie później.
- Naciśnij przycisk **Anuluj**, aby zamknąć okno aktualizacji (niezalecane). W przypadku anulowania procesu aktualizacji zaktualizuj oprogramowanie ręcznie, naciskając przycisk **MENU** i wybierając kolejno opcje: **Menu telew. > Rozbudowa oprogramowania > Lokalna rozbudowa**. Postępuj zgodnie z wyświetlanymi instrukcjami.

---

## 5.14.4 Aktualizowanie oprogramowania (analogowe sygnały telewizyjne)

### Uwaga

Przed wykonaniem tej procedury wykonaj następujące czynności:

- Zarezerwuj sobie wystarczająco dużo czasu na wykonanie pełnej aktualizacji.
  - Przygotuj urządzenie pamięci USB z co najmniej 64 MB wolnego miejsca.
  - Zapewnij sobie dostęp do komputera z portem USB i dostępem do Internetu.
1. Naciśnij przycisk **MENU** na pilocie i wybierz kolejno opcje: **Menu telew. > Rozbudowa oprogramowania > Asystent aktualizacji.**
  2. Wybierz polecenie **Rozpocznij teraz.**
  3. Podłącz urządzenie pamięci USB i naciśnij zielony przycisk. Nastąpi skopiowanie pliku identyfikatora do urządzenia USB.
  4. Naciśnij zielony przycisk, aby zakończyć.
  5. Podłącz urządzenie pamięci USB do komputera.
  6. Przejdź do urządzenia USB w komputerze i kliknij dwukrotnie plik HTML o nazwie „Update”.
  7. Postępuj według instrukcji na ekranie, aby zakończyć aktualizację.

## 6 Instalowanie kanałów

Przy pierwszej konfiguracji telewizora zostanie wyświetlony komunikat z poleceniem wybrania odpowiedniego języka menu i przeprowadzenia automatycznej instalacji wszystkich cyfrowych kanałów telewizyjnych i radiowych (jeśli są dostępne).

W tym rozdziale znajdują się instrukcje dotyczące ponownego instalowania kanałów oraz innych przydatnych funkcji instalowania kanałów.

### Uwaga

Ponowna instalacja kanałów spowoduje modyfikację listy **Wszystkie kanały**.

### 6.1 Automatyczne instalowanie kanałów

Ta część zawiera instrukcje dotyczące automatycznego wyszukiwania i zapisywania kanałów. Instrukcje dotyczą zarówno kanałów cyfrowych, jak i analogowych.

#### Etap 1: Wybór języka menu

### Uwaga

Przejdź do etapu 2: *Wybór kraju*, jeśli ustawienia języka są prawidłowe.

1. Naciśnij przycisk **MENU** na pilocie zdalnego sterowania i wybierz kolejno opcje **Menu telewizora** > **Instalacja** > **Języki** > **Język menu**.

Języki	Język menu
Język menu	<input type="radio"/> English
Główny dźwięk	<input type="radio"/> Español
Dodatkowy dźwięk	<input type="radio"/> Français
Główne napisy	<input type="radio"/> Hrvatski
Dodatkowe napisy	<input type="radio"/> Italiano
Główna telegazeta	<input type="radio"/> Magyar
Dodatkowa telegazeta	...

2. Naciśnij przycisk **▶**, aby otworzyć menu **Język menu**.
3. Naciśnij przycisk **▲** lub **▼**, aby wybrać język.
4. Naciśnij przycisk **OK**, aby potwierdzić wybór.

5. Naciśnij dwukrotnie przycisk **◀**, aby wrócić do menu **Instalacja**.

Instalacja	Języki
Języki	Język menu
Strefa czasowa	Główny dźwięk
Instalacja kanałów	Dodatkowy dźwięk
Preferencje	Główne napisy
Połączenia	Dodatkowe napisy
Ustawienia fabryczne	Główna telegazeta
	Dodatkowa telegazeta

6. Za pomocą menu **Języki** można również skonfigurować następujące ustawienia języka (tylko w przypadku kanałów cyfrowych):
  - **Główny dźwięk i dodatkowy** Wybierz podstawowy i dodatkowy język dźwięku dla kanałów cyfrowych.
  - **Główne napisy i dodatkowe** Wybierz podstawowy i dodatkowy język napisów dla kanałów cyfrowych.
  - **Główna telegazeta i Dodatkowa telegazeta** Wybierz podstawowy i dodatkowy język telegazety dla kanałów cyfrowych.
  - **Słabosłyszący** Wybierz opcję **Wł.**, aby napisy dialogowe w wersji dla niedosłyszących były wyświetlane w języku podstawowym i dodatkowym.

#### Etap 2: Wybór kraju

Wybierz kraj, w którym przebywasz. Instalacja i porządkowanie kanałów w telewizorze jest zależne od kraju.

### Uwaga

Przejdź do etapu 3: *Wybór opcji Antena lub Kabel*, jeśli ustawienia kraju są prawidłowe.

1. W menu **Instalacja** naciśnij przycisk **▼**, aby wybrać opcję **Instalacja kanałów**.
2. Naciśnij przycisk **▶**, aby wyświetlić listę. Zostaje podświetlona opcja **Instalacja Strojenie auto**.
3. Naciśnij przycisk **▶**, aby wybrać opcję **Rozpocznij teraz**.

- Naciśnij przycisk **OK**, aby potwierdzić wybór.
- Naciśnij przycisk **▲** lub **▼**, aby wybrać kraj.
- Naciśnij przycisk **Następny**.

### Etap 3: Wybór opcji Antena lub Kabel (tylko DVB-C)

#### ⓘ Uwaga

Ta opcja jest wyświetlana tylko wtedy, kiedy w danym kraju jest dostępny sygnał w standardzie DVB-C (cyfrowa telewizja kablowa). Jeśli w danym kraju nie jest dostępny sygnał w standardzie DVB-C, przejdź od razu do etapu 4: Instalowanie kanałów.

- Naciśnij przycisk **▲** lub **▼**, aby wybrać opcję **Antena** lub **Kabel**. Wybranie opcji **Antena** powoduje zainstalowanie kanałów dostępnych w standardzie DVB-T (naziemny cyfrowy przekaz obrazu). Wybranie opcji **Kabel** powoduje zainstalowanie kanałów dostępnych w standardzie DVB-C.
- Naciśnij przycisk **Następny**.

### Etap 4: Instalowanie kanałów

Telewizor wyszuka i zapisze w pamięci wszystkie dostępne cyfrowe i analogowe kanały telewizyjne oraz wszystkie dostępne cyfrowe kanały radiowe.

#### ! OSTRZEŻENIE

W przypadku wybrania opcji **Kabel** w etapu 3: Wybór opcji Antena lub Kabel dostępne jest menu **Ustawienia**. Ustawienia należy pozostawić bez zmian, chyba że dostawca sygnału DVB-C poda wartości **Częstotliwości sieci**, **ID sieci** lub **Szybkość transmisji symboli**. Należy zauważyć, że ustawienie opcji **Wyszukiwanie częstotliwości** na wartość **Pełne wyszukiwanie** może znacznie wydłużyć czas instalacji.

- Naciśnij przycisk **Rozpocznij**, aby rozpocząć instalację. Instalacja może potrwać kilka minut.
- Po zakończeniu naciśnij przycisk **Zakończenie**, aby wrócić do menu **Instalacja**.
- Naciśnij przycisk **MENU**, aby zakończyć.

#### ⓘ Uwaga

Jeśli masz dostęp do sygnału w standardach DVB-T oraz DVB-C i chcesz oglądać kanały z obu sieci, musisz zainstalować kanały dwukrotnie — raz dla sieci DVB-T i raz dla sieci DVB-C. Po zakończeniu instalacji można przełączać kanały tak, jak opisano w części 4.3. *Korzystanie z kanałów w sieciach DVB-C i DVB-T.*

#### ⊗ Wskazówka

W przypadku znalezienia cyfrowych kanałów telewizyjnych na liście zainstalowanych kanałów mogą znajdować się puste numery kanałów. Informacje na temat zmiany nazw, zmiany kolejności oraz usuwania zapisanych kanałów można znaleźć w części 6.5. *Zmienianie kolejności kanałów.*

## 6.2 Ręczna instalacja kanałów

W tej części opisano sposób ręcznego wyszukiwania i zapisywania kanałów analogowych.

### Etap 1: Wybór systemu

#### ⓘ Uwaga

Przejdź od razu do etapu 2: Wyszukiwanie i zapisywanie nowych kanałów telewizyjnych, jeśli ustawienia systemu są prawidłowe.

- Naciśnij przycisk **MENU** na pilocie zdalnego sterowania i wybierz kolejno opcje **Menu telewizora > Instalacja > Instalacja kanałów > Analogowy: Strojenie ręczne**.

Instalacja kanału	Analog:instal.ręczna
Strojenie auto	System
Instalacja uaktualn...	Szukaj
Tryb cyfr.: odbiór t...	Dostrajanie
Analog:instal.ręczna	Zapisz w pam. bież...
Przegrupuj	Zapisz w pam. jako...

- Naciśnij przycisk **►**, aby otworzyć menu **Instalacja kanałów**. Zostaje podświetlona opcja **System**.
- Naciśnij przycisk **►**, aby rozwinąć listę **System**.
- Naciskaj przycisk **▲** lub **▼**, aby wybrać kraj lub region.

5. Naciśnij przycisk ◀, aby wrócić do menu **Instalacja kanałów**.

---

## Krok 2: Wyszukiwanie i zapisywanie nowych kanałów telewizyjnych

1. Naciśnij przycisk **MENU** na pilocie i wybierz kolejno opcje: **Menu telew.** > **Instalacja** > **Instalacja kanałów** > **Analogowy: instalacja ręczna** > **Szukaj**.
2. Naciśnij przycisk ▶, aby otworzyć menu **Szukaj**.
3. Naciśnij czerwony przycisk i ręcznie wprowadź trzycyfrową częstotliwość, korzystając z przycisków numerycznych na pilocie. Albo naciśnij zielony przycisk, aby automatycznie wyszukać następny kanał.
4. Po znalezieniu nowego kanału naciśnij przycisk ◀.
5. Wybierz opcję **Zapisz w pam. jako nowy kanał**, aby zapisać ten kanał pod nowym numerem.
6. Naciśnij przycisk ▶, aby wejść.
7. Naciśnij przycisk **OK**. Zostanie wyświetlony komunikat **Wykonane**.
8. Naciśnij przycisk **MENU**, aby zakończyć.

---

### 6.2.1 Dostrajanie kanałów analogowych

Kanały analogowe można dostroić ręcznie, gdy ich odbiór jest słaby.

1. Naciśnij przycisk **MENU** na pilocie i wybierz kolejno opcje: **Menu telew.** > **Instalacja** > **Instalacja kanałów** > **Analogowy: instalacja ręczna** > **Dostrajanie**.
2. Naciśnij przycisk ▶, aby otworzyć menu **Dostrajanie**.
3. Za pomocą przycisku ▲ lub ▼ dostosuj częstotliwość.
4. Po zakończeniu naciśnij przycisk ◀.
5. Wybierz opcję **Zapisz w pamięci bieżący kanał**, aby zapisać dostrojony kanał pod bieżącym numerem kanału.
6. Naciśnij przycisk ▶, aby wejść.
7. Naciśnij przycisk **OK**. Zostanie wyświetlony komunikat **Wykonane**.
8. Naciśnij przycisk **MENU**, aby zakończyć.

---

## 6.3 Zmiana nazwy kanału

1. Naciśnij przycisk **MENU** na pilocie i wybierz kolejno opcje **Menu telew.** > **Instalacja** > **Instalacja kanałów** > **Przegrupuj**.
2. Naciśnij przycisk ▶, aby wyświetlić listę **Przegrupuj**.
3. Za pomocą przycisku ▲ lub ▼ na liście **Przegrupuj** zaznacz kanał, którego nazwę chcesz zmienić.
4. Naciśnij czerwony przycisk.
5. Za pomocą przycisków ◀ i ▶ wybierz znaki lub skorzystaj z przycisków ▲ i ▼, aby je zmienić. Spacja, cyfry (0–9) i inne znaki specjalne znajdują się pomiędzy literami z i A.
6. Naciśnij zielony przycisk lub przycisk **OK**, aby zakończyć.

### ✳ Wskazówka

Naciśnij żółty przycisk, aby usunąć wszystkie znaki. Naciśnij niebieski przycisk, aby usunąć tylko podświetlony znak.

---

## 6.4 Usuwanie i ponowne instalowanie kanałów

Zapisane kanały można usunąć, a usunięte kanały można zainstalować ponownie.

1. Naciśnij przycisk **MENU** na pilocie i wybierz kolejno opcje **Menu telew.** > **Instalacja** > **Instalacja kanałów** > **Przegrupuj**.
2. Naciśnij przycisk ▶, aby wyświetlić listę **Przegrupuj**.
3. Za pomocą przycisków ▲ lub ▼ wybierz kanał, który chcesz usunąć lub zainstalować ponownie.
4. Naciśnij zielony przycisk, aby usunąć lub ponownie zainstalować wybrany kanał.
5. Naciśnij przycisk **MENU**, aby zakończyć.

---

## 6.5 Zmiana kolejności kanałów

1. Naciśnij przycisk **MENU** na pilocie i wybierz kolejno opcje **Menu telew.** > **Instalacja** > **Instalacja kanałów** > **Przegrupuj**.
2. Naciśnij przycisk ▶, aby wyświetlić listę **Przegrupuj**.
3. Za pomocą przycisku ▲ lub ▼ wybierz

- kanał, którego kolejność chcesz zmienić.
4. Naciśnij żółty przycisk, aby przesunąć kanał do góry na liście kanałów lub naciśnij niebieski przycisk, aby przesunąć kanał w dół.
  5. Naciśnij przycisk **MENU**, aby zakończyć.

---

## 6.6 Ręczna aktualizacja listy kanałów

Jeśli telewizor działa w trybie gotowości, aktualizacja jest przeprowadzana codziennie rano. Ta aktualizacja powoduje dopasowanie kanałów zapisanych na liście kanałów z kanałami dostępnymi od nadawcy. Jeśli kanał jest niedostępny, zostanie usunięty automatycznie z listy kanałów.

Listę kanałów można również zaktualizować ręcznie.

1. Naciśnij przycisk **MENU** na pilocie i wybierz kolejno opcje: **Menu telew.** > **Instalacja** > **Instalacja kanałów** > **Instalacja uaktualnienia**.
2. Naciśnij przycisk ►, aby otworzyć menu **Instalacja uaktualnienia**. Podświetlone zostanie polecenie **Rozpocznij teraz**.
3. Naciśnij przycisk **OK**.
4. Naciśnij zielony przycisk, aby rozpocząć aktualizację. Może to potrwać kilka minut.
5. Po zakończeniu aktualizacji naciśnij czerwony przycisk, aby wrócić do menu **Instalacja kanałów**.
6. Naciśnij przycisk **MENU**, aby zakończyć.

---

## 6.7 Testowy odbiór sygnału cyfrowego

W przypadku cyfrowych sygnałów telewizyjnych można sprawdzić jakość i siłę sygnału kanałów cyfrowych. Dzięki temu można przetestować antenę TV lub satelitarną i w razie potrzeby zmienić jej położenie.

1. Naciśnij przycisk **MENU** na pilocie i wybierz kolejno opcje: **Menu telew.** > **Instalacja** > **Instalacja kanałów** > **Tryb cyfr.: odbiór testowy**.
2. Naciśnij przycisk ►, aby otworzyć menu **Tryb cyfr.: odbiór testowy**.
3. Naciśnij przycisk **OK**.

4. Naciśnij zielony przycisk, aby automatycznie rozpocząć testowanie, lub też ręcznie wprowadź częstotliwość testowanego kanału. Jeśli jakość i siła sygnału są słabe, ustaw antenę w innym położeniu i przetestuj ją ponownie.
5. Po zakończeniu testowania naciśnij żółty przycisk, aby zapisać częstotliwość.
6. Naciśnij czerwony przycisk, aby powrócić do menu **Instalacja kanałów**.
7. Naciśnij przycisk **MENU**, aby zakończyć.

### ⓘ Uwaga

W przypadku dalszych problemów z odbiorem sygnału cyfrowego skontaktuj się ze specjalistą.

---

## 6.8 Uruchamianie demonstracji

1. Naciśnij czerwony przycisk na pilocie zdalnego sterowania. Albo naciśnij przycisk **MENU** na pilocie i wybierz kolejno opcje: **Menu telew.** > **Funkcje** > **Demo**.
2. Naciśnij przycisk ►, aby otworzyć menu **Demo**.
3. Wybierz demonstrację i naciśnij przycisk **OK**.
4. Naciśnij czerwony przycisk, aby zakończyć.

---

## 6.9 Przywracanie ustawień fabrycznych w telewizorze

Funkcja przywrócenia ustawień fabrycznych w telewizorze powoduje przywrócenie domyślnych ustawień obrazu i dźwięku. Ustawienia instalacji kanałów nie ulegają zmianie.

1. Naciśnij przycisk **MENU** na pilocie i wybierz kolejno opcje: **Menu telew.** > **Instalacja** > **Ustawienia fabryczne**.
2. Naciśnij przycisk ►, aby otworzyć menu **Ustawienia fabryczne**. Zostanie podświetlona opcja **Zerowanie**.
3. Naciśnij przycisk **OK**, aby przywrócić ustawienia fabryczne.
4. Naciśnij przycisk **MENU**, aby zakończyć.

## 7 Podłączanie urządzeń

### 7.1 Opis połączeń

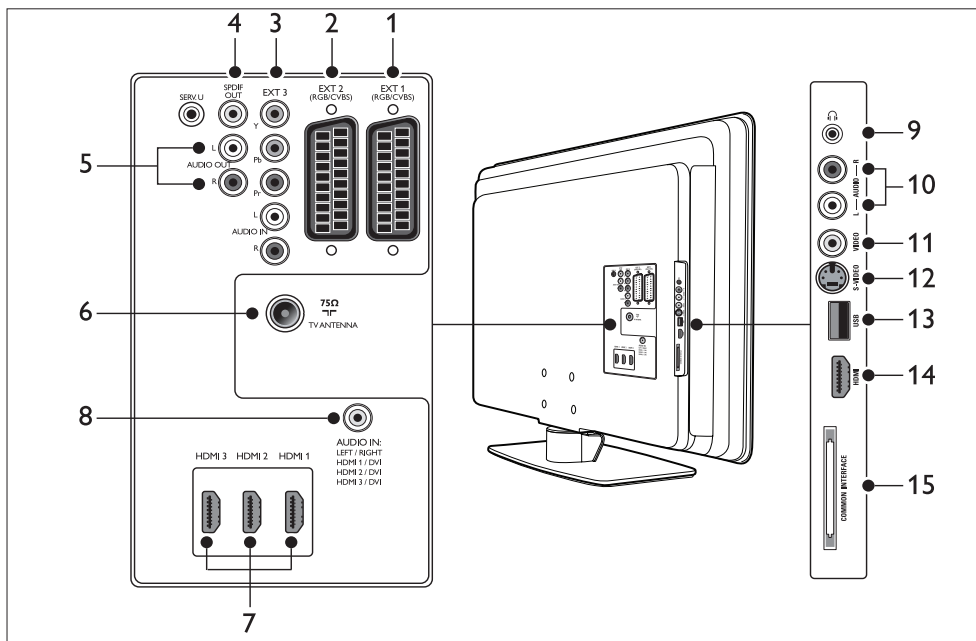

#### Tyłne złącza

##### 1. EXT 1

Pierwsze złącze SCART do odtwarzaczy DVD, magnetowidów, odbiorników cyfrowych, konsoli do gier i innych urządzeń SCART. Obsługuje gniazda Audio L/R, wejście/wyjście CVBS i gniazdo RGB.

##### 2. EXT 2

Drugie złącze SCART. Obsługuje gniazda Audio L/R, wejście/wyjście CVBS i gniazdo RGB.

##### 3. EXT 3

Złącza rozdzielonych składowych sygnału wideo (Y Pb Pr) i złącza wejścia Audio L/R do odtwarzaczy DVD, odbiorników cyfrowych, konsoli do gier i innych urządzeń z tym złączem.

##### 4. SPDIF OUT

Złącze sygnału wyjściowego dźwięku SPDIF do zestawów kina domowego i innych zestawów audio.

##### 5. AUDIO OUT L/R

Złącza cinch sygnału wyjściowego dźwięku do zestawów kina domowego i innych zestawów audio.

##### 6. TV ANTENNA

##### 7. HDMI 1/2/3

Złącza wejściowe HDMI do odtwarzaczy Blu-ray Disc, odbiorników cyfrowych, konsoli do gier i innych urządzeń o wysokiej rozdzielczości.

##### ⚠ Uwaga

Liczba dostępnych złączy HDMI jest różna w różnych modelach telewizorów.

##### 8. AUDIO IN

Złącze typu mini jack do wejścia audio komputera (w przypadku podłączania komputera przez przewód adaptacyjny DVI-HDMI).



## Boczne złącza

### 9. Headphones

Gniazdo słuchawek typu mini jack stereo.

### 10. AUDIO L/R

Złącza wejściowe Audio L/R do urządzeń z gniazdami kompozytowymi i S-Video.

### 11. VIDEO

Złącze wejściowe cinch Video do urządzeń z gniazdami kompozytowymi.

### 12. S-VIDEO

Złącze wejściowe S-Video do urządzeń z gniazdami S-Video.

### 13. USB

Złącze USB do urządzeń pamięci.

### 14. HDMI

Dodatkowe złącze HDMI do urządzeń mobilnych o wysokiej rozdzielczości.

### 15. COMMON INTERFACE

Gniazdo modułu dostępu warunkowego.

## 7.2 Wybór jakości połączenia

Ta część omawia możliwości poprawy wrażenia audio-wizualnych przez podłączenie urządzeń do optymalnych złączy.

Po podłączeniu urządzeń włącz je w sposób opisany w części 7.4 *Konfigurowanie urządzeń*.

### 7.2.1 HDMI — najwyższa jakość

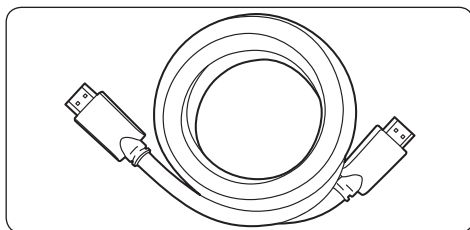

Połączenie HDMI zapewnia najlepszą jakość obrazu i dźwięku. Przewód HDMI przesyła sygnały audio i wideo, co zapewnia nieskompresowany cyfrowy przesył między telewizorem i urządzeniami HDMI. Należy użyć przewodu HDMI, aby oglądać obraz w wysokiej rozdzielczości. Aby włączyć funkcję Philips EasyLink, należy także zastosować przewody opisane w części 7.5 *Korzystanie z funkcji Philips EasyLink*.

#### ✳ Wskazówka

Jeśli komputer jest wyposażony jedynie w złącze DVI, należy użyć przewodu adaptacyjnego DVI–HDMI w celu podłączenia urządzenia do złącza HDMI z tyłu telewizora. Należy użyć oddzielnego przewodu audio w celu podłączenia urządzenia do złącza AUDIO IN typu mini jack.

#### ☰ Uwaga

Połączenie HDMI z urządzeniem Philips obsługuje standard HDCP (szerokopasmowa cyfrowa ochrona zawartości). Standard HDCP to rodzaj cyfrowego systemu zarządzania prawami autorskimi, który zabezpiecza zawartość typu High Definition na płytach DVD i Blu-ray Disc.

### 7.2.2 Rozdzielone składowe sygnału (Y Pb Pr) — wysoka jakość ★★★★★

Połączenie rozdzielonych składowych sygnału wideo (Y Pb Pr) zapewnia lepszą jakość obrazu niż połączenia S-Video lub kompozytowe połączenia wideo. Złącze rozdzielonych składowych sygnału wideo obsługuje sygnały HD, ale jakość obrazu jest analogowa i niższa niż w przypadku złącza HDMI.

Przy podłączaniu przewodu rozdzielonych składowych sygnału wideo dopasuj kolory wtyków do kolorów złączy EXT3 z tyłu telewizora. Połącz także przewód Audio L/R do czerwonego i białego złącza wejściowego Audio L/R w grupie złączy EXT3.

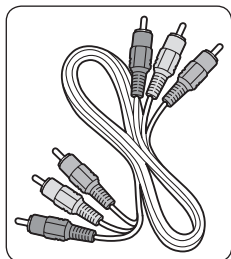

Komponentowy przewód wideo – czerwony, zielony, niebieski

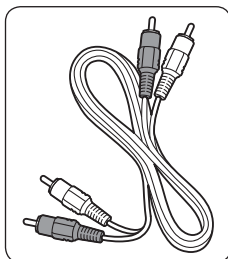

Przewód Audio L/R – czerwony, biały

### 7.2.3 SCART — dobra jakość ★★★

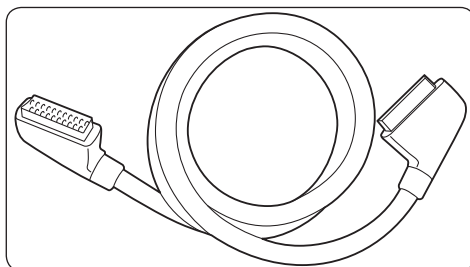

Połączenie SCART przesyła sygnały audio i wideo przez jeden przewód. Sygnały audio są stereofoniczne, a sygnały wideo mogą być sygnałami kompozytowymi lub S-Video. Połączenie SCART nie obsługuje obrazu w wysokiej rozdzielczości i korzysta z technologii analogowej. Dwa złącza SCART są dostępne w grupie złączy EXT 1 i EXT 2 telewizora.

### 7.2.4 S-Video — dobra jakość ★★

Połączenie S-Video wykorzystuje technologię analogową, zapewniając lepszą jakość obrazu niż kompozytowe połączenie wideo. Podłączając urządzenie za pomocą tego połączenia, podłącz przewód S-Video do złącza S-Video z boku telewizora. Połącz oddzielny przewód Audio L/R urządzenia do czerwonego i białego złącza Audio L/R z boku telewizora.

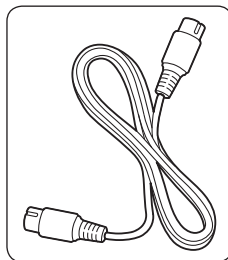

Przewód S-Video

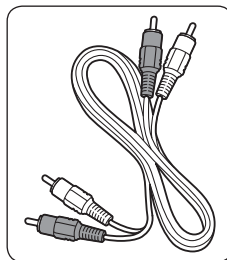

Przewód Audio L/R – czerwony, biały

### 7.2.5 Kompozytowe — średnia jakość ★

Kompozytowe połączenie wideo wykorzystuje technologię analogową i zapewnia średnią jakość. Zwykle jest wykonywane za pomocą przewodu wideo (żółte złącza cinch) oraz przewodu audio L/R (czerwone i białe złącza cinch). Podłącz przewody dopasowując kolory ich wtyków do kolorów kompozytowych złączy wideo i audio L/R z boku telewizora.

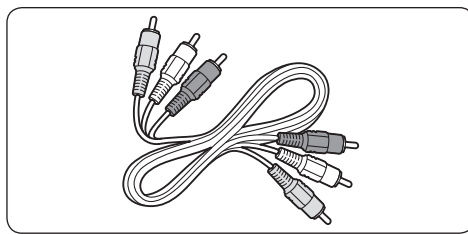

Kompozytowy przewód audio-wideo — żółty, czerwony i biały

## 7.3 Podłączanie urządzeń

Ta część omawia sposób podłączania różnych urządzeń do określonych złączy. Dodatkowe przykłady można znaleźć w *skrótowej instrukcji obsługi*.

### ❗ Uwaga

Przed podłączeniem urządzeń odłącz przewód zasilający.

### ⚠ Uwaga

W przypadku podłączania urządzenia do telewizora można używać różnego rodzaju złączy, w zależności od potrzeby.

### 7.3.1 Odtwarzacz Blu-ray Disc

W przypadku filmu wideo w rozdzielczości HD podłącz przewód HDMI w sposób pokazany na rysunku:

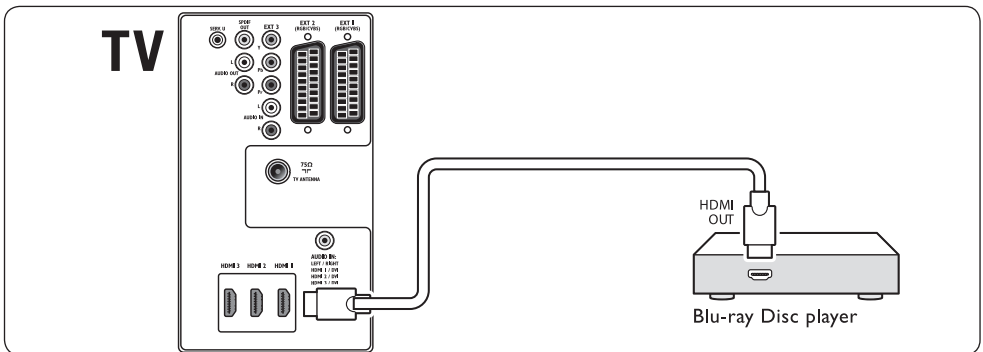

### 7.3.2 Odtwarzacz DVD

W przypadku filmu DVD podłącz przewód SCART w sposób pokazany na rysunku:

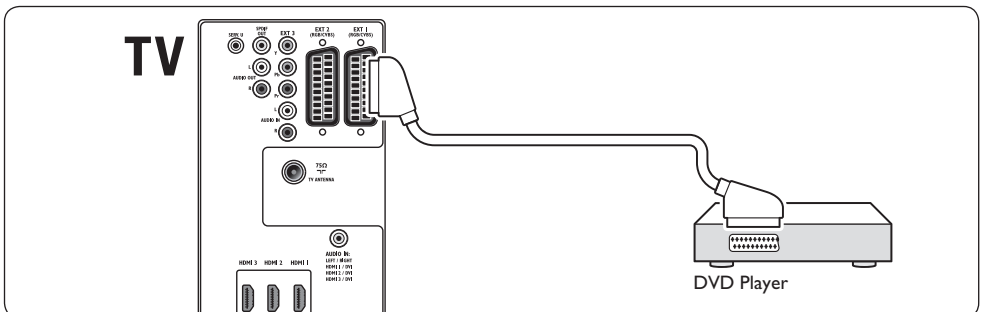

### 7.3.3 Odbiornik telewizji satelitarnej

Aby odbierać kanały analogowe za pomocą anteny, a kanały cyfrowe za pomocą odbiornika telewizji satelitarnej, podłącz przewód antenowy i przewód SCART w sposób pokazany na rysunku:

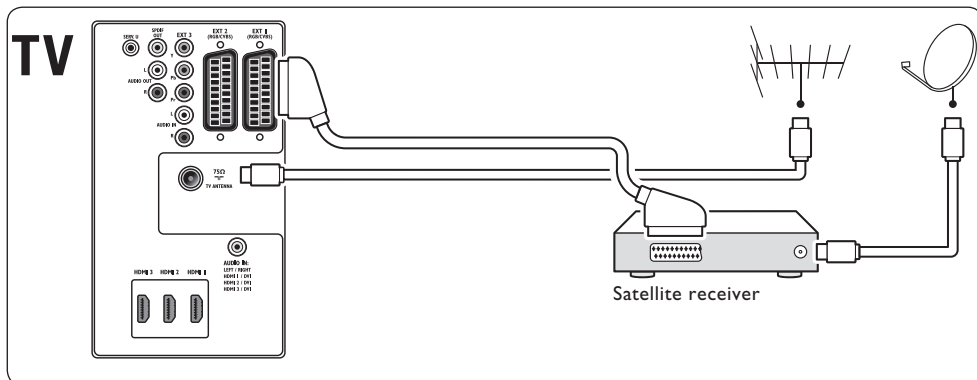

### 7.3.4 Odbiornik cyfrowy HD

Aby odbierać kanały analogowe za pomocą anteny, a kanały cyfrowe za pomocą odbiornika cyfrowego HD, podłącz dwa przewody antenowe i przewód HDMI w sposób pokazany na rysunku:

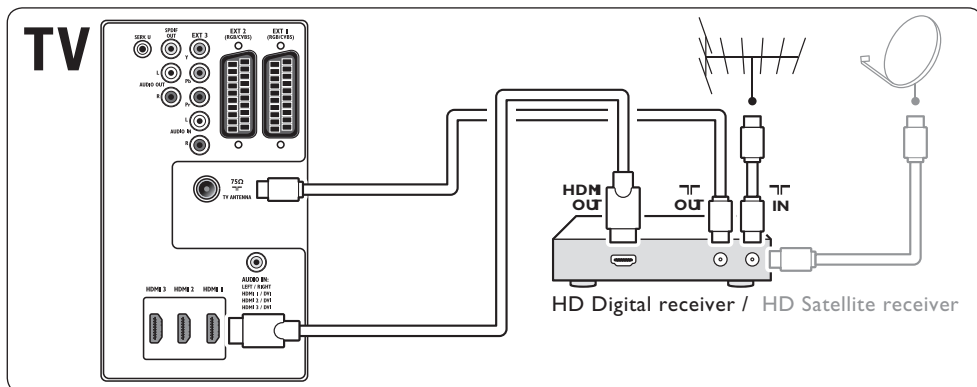

### 7.3.5 Zintegrowana nagrywarka DVD i odbiornik cyfrowy

Aby odbierać kanały analogowe za pomocą anteny i nagrywać programy za pomocą zintegrowanej nagrywarki DVD i odbiornika cyfrowego, podłącz dwa przewody antenowe i jeden przewód SCART w sposób pokazany na rysunku:

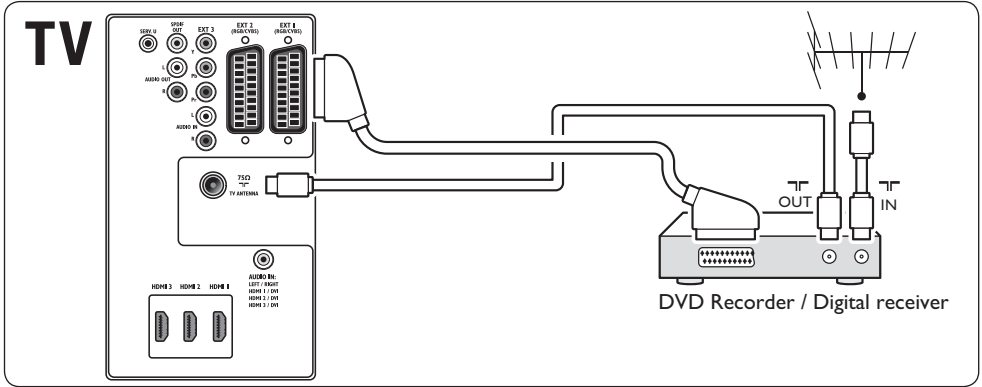

### 7.3.6 Oddzielna nagrywarka DVD i odbiornik

Aby odbierać kanały analogowe za pomocą anteny i nagrywać programy za pomocą oddzielnej nagrywarki DVD i odbiornika, podłącz trzy przewody antenowe i trzy przewody SCART w sposób pokazany na rysunku:

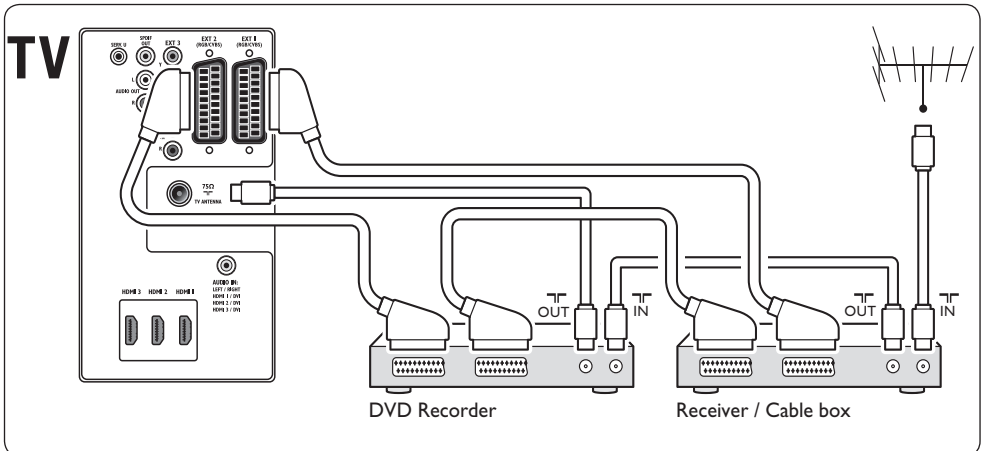

### 7.3.7 Nagrywarka DVD i zestaw kina domowego

Aby odbierać kanały analogowe za pomocą anteny, a dźwięk za pomocą zestawu kina domowego i nagrywać programy za pomocą nagrywarki DVD, podłącz dwa przewody antenowe, jeden przewód SCART i dwa cyfrowe przewody audio w sposób pokazany na rysunku:

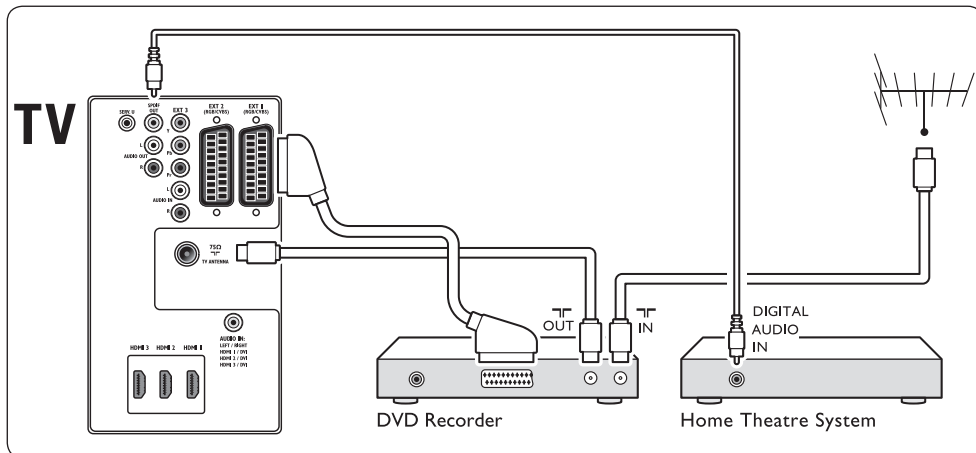

#### Uwaga

Aby uzyskać najlepszą synchronizację obrazu i dźwięku w przypadku korzystania z zestawu kina domowego lub innego zestawu audio, podłącz sygnał audio z odtwarzacza do telewizora. Następnie doprowadź sygnał audio do zestawu kina domowego lub urządzenia audio za pomocą złącz audio z tyłu telewizora.

### 7.3.8 Konsola do gier lub kamera wideo

W przypadku przenośnej konsoli do gier lub kamery wideo najwygodniejszym rozwiązaniem jest użycie złączy znajdujących się z boku telewizora. Przykładowo, można podłączyć konsolę do gier lub kamerę wideo do złączy VIDEO/S-Video i AUDIO L/R znajdującymi się z boku telewizora. Złącze HDMI jest także dostępne dla urządzeń HD.

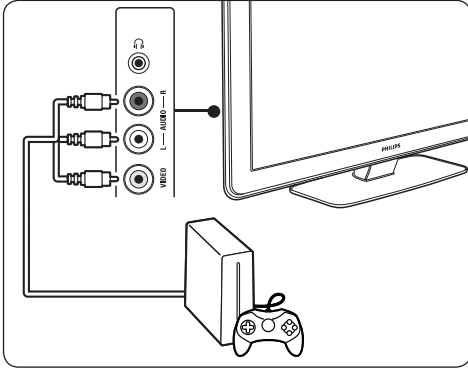

Stała konsola do gier lub kamera może zostać podłączona do złącza HDMI lub złącz EXT3 (rozdzielone składowe sygnały) z tyłu telewizora.

### 7.3.9 Komputer

Przed podłączeniem komputera:

- Ustaw częstotliwość odświeżania monitora na 60 Hz. Lista rozdzielczości komputerowych znajduje się w *części 8 Parametry techniczne*.
- Zmień format obrazu telewizora na **Nieskalowany** w sposób opisany w *części 5.3.4. Zmiana formatu obrazu*.

#### Podłączanie komputera do wejścia z tyłu telewizora

1. Korzystając z przewodu adaptacyjnego HDMI-DVI lub adaptera HDMI-DVI (zamocowanego do wtyku przewodu HDMI), połącz złącze HDMI znajdujące się z tyłu telewizora ze złączem DVI komputera.
2. Poprowadź przewód audio z komputera do złącza typu mini jack (AUDIO IN) z tyłu telewizora.

### Uwaga

Złącze typu mini jack (AUDIO IN) należy przypisać do złącza HDMI w sposób opisany w *części 7.4.3 Przypisywanie złącza typu mini jack (AUDIO IN)*.

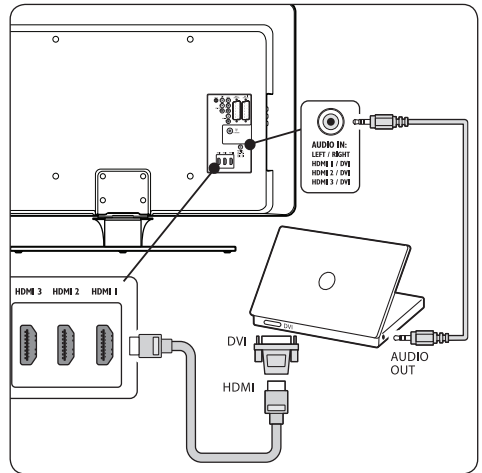

## 7.4 Konfigurowanie urządzeń

Po podłączeniu wszystkich urządzeń należy przypisać w systemie do określonych złączy.

### 7.4.1 Przypisywanie urządzeń do złączy

Aby ułatwić wybieranie oraz zapewnić najlepsze zarządzanie sygnałem, należy przypisać podłączone urządzenia do złączy telewizora.

1. Naciśnij przycisk **MENU** na pilocie i wybierz kolejno opcje: **Menu telew. > Instalacja > Preferencje**.

Połączenia	EXT 1
EXT 1	Żaden
EXT 2	DVD
EXT 3	Blu-ray
HDMI 1	HDD/DVDR
HDMI 2	Zapis HD
HDMI 3	Gra
Strona	VCR
...	...

2. Naciśnij przycisk **▶**, aby wyświetlić listę.
3. Naciśnij przycisk **▼** lub **▲**, aby wybrać złącze.

- Naciśnij przycisk **▶**, aby wyświetlić listę.
- Naciśnij przycisk **▼** lub **▲**, aby wybrać urządzenie podłączone do wybranego złącza.
- Naciśnij przycisk **OK**, aby wybrać urządzenie.
- Powtarzaj te czynności, aż wszystkie urządzenia zostaną poprawnie przypisane do złącz.
- Naciśnij przycisk **MENU**, aby zakończyć.

#### 7.4.2 Przypisywanie złącza typu mini jack (AUDIO IN)

Jeśli podłączasz dźwięk z komputera do złącza typu mini jack (AUDIO IN) z tyłu telewizora, konieczne jest powiązanie go ze złączem HDMI.

- Naciśnij przycisk **MENU** na pilocie i wybierz kolejno opcje: **Menu telew. > Instalacja > Połączenia > Audio In L/R.**

Połączenia	AUDIO IN L/R
...	Żaden
EXT 3	HDMI 1
HDMI 1	HDMI 2
HDMI 2	HDMI 3
HDMI 3	
Side	
AUDIO IN L/R	

- Naciśnij przycisk **▶**, aby wyświetlić listę.
- Naciśnij przycisk **▼** lub **▲**, aby wybrać złącze HDMI, z którego korzysta komputer.
- Naciśnij przycisk **MENU**, aby zakończyć.

#### 7.4.3 Przypisywanie dekodera

Dekodery dekodujące kanały antenowe mogą zostać podłączane do gniazd Scart EXT 1 lub EXT 2. Wybierz kanał telewizyjny, który ma być dekodowany. Następnie wybierz złącze, do którego połączony jest dekodery.

- Naciśnij przycisk **MENU** na pilocie i wybierz kolejno opcje: **Menu telew. > Instalacja > Dekoder > Kanał.**
- Naciśnij przycisk **▶**, aby wyświetlić listę.
- Naciśnij przycisk **▼** lub **▲**, aby wybrać dekodowany kanał.

- Naciśnij przycisk **◀**, aby wrócić i wybrać opcję **Status**.
- Naciśnij przycisk **▼** lub **▲**, aby wybrać złącze HDMI, z którego korzysta dekodery.
- Naciśnij przycisk **MENU**, aby zakończyć.

## 7.5 Korzystanie z funkcji Philips EasyLink

Ten telewizor obsługuje funkcję Philips EasyLink, która umożliwi obsługę jednym przyciskiem funkcji odtwarzania oraz przełączania w tryb gotowości urządzeń zgodnych z funkcją EasyLink. Kompatybilne urządzenia muszą być podłączone do telewizora przez złącze HDMI oraz przypisane w sposób przedstawiony w części 7.4.1 *Przypisywanie urządzeń do złącz.*

#### 7.5.1 Włączanie i wyłączenie funkcji EasyLink

- Naciśnij przycisk **MENU** na pilocie i wybierz kolejno opcje: **Menu telew. > Instalacja > Preferencje > EasyLink.**
- Można **włączyć** lub **wyłączyć** tę funkcję.

#### 7.5.2 Korzystanie z odtwarzania jednym przyciskiem

Po włączeniu funkcji EasyLink naciśnij przycisk odtwarzania na urządzeniu..Telewizor automatycznie przełączy się na odbiór odpowiedniego sygnału źródłowego.

#### 7.5.3 Przechodzenie w tryb gotowości jednym przyciskiem

Naciśnij przycisk **⏻** **STANDBY** na telewizorze lub pilocie zdalnego sterowania i przytrzymaj go przez co najmniej 3 sekundy.Telewizor oraz wszystkie podłączone do niego urządzenia HDMI zostaną przełączone do lub z trybu gotowości.



## 7.6 Przygotowanie do odbioru usług cyfrowych

Zaszyfrowane kanały telewizji cyfrowej można dekodować za pomocą modułu dostępu warunkowego (CAM) oraz karty Smart dostarczanych przez dostawcę usługi telewizji cyfrowej.

Moduł dostępu warunkowego (CAM) udostępnia kilka usług w zależności od operatora oraz wybranych usług (np. Pay TV). Aby uzyskać więcej informacji na temat tych usług oraz warunków korzystania z nich, skontaktuj się z dostawcą usługi telewizji cyfrowej.

### 7.6.1 Korzystanie z modułu dostępu warunkowego (CAM)

#### ⚠ OSTRZEŻENIE

Przed zamontowaniem modułu CAM należy wyłączyć telewizor. Należy postępować zgodnie z poniższymi instrukcjami. Złe włożenie modułu dostępu warunkowego (CAM) może doprowadzić do uszkodzenia samego modułu, jak również telewizora.

1. Postępując zgodnie z instrukcjami nadrukowanymi na module, delikatnie włoż moduł do wspólnego interfejsu z boku telewizora.

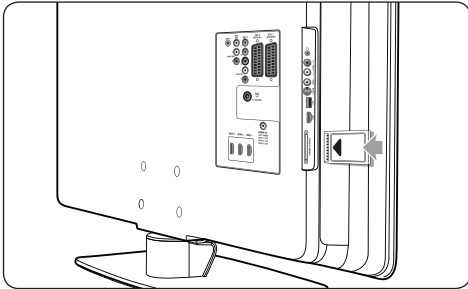

2. Wsuń moduł do oporu.

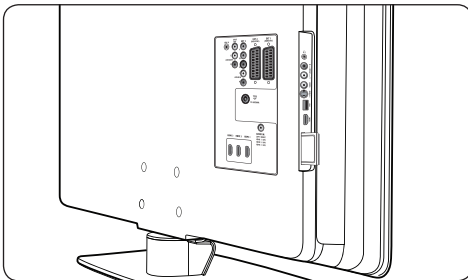

3. Włącz telewizor i poczekaj, aż moduł się włączy. Może to potrwać kilka minut.

#### ⓘ Uwaga

Nie wyjmuj modułu CAM z telewizora. Wyjęcie modułu spowoduje dezaktywację usług cyfrowych.

### 7.6.2 Dostęp do usług modułu CAM

- Po włożeniu i uruchomieniu modułu CAM naciśnij przycisk **MENU** na pilocie i wybierz kolejno opcje: **Menu telew.** > **Funkcje** > **Wspólny interfejs**.

Ta opcja jest dostępna w menu tylko wtedy, gdy moduł CAM jest poprawnie włożony oraz uruchomiony. Pojawiające się na ekranie aplikacje oraz zawartość są dostarczane przez dostawcę usługi telewizji cyfrowej.

## 8 Dane techniczne

### Obsługiwane rozdzielczości wyświetlacza

#### • Formaty komputerowe

Rozdzielczość	Częstotliwość odświeżania
640 x 480	60 Hz
800 x 600	60 Hz
1024 x 768	60 Hz
1920 x 1080i	60 Hz
1920 x 1080p	60 Hz

#### • Formaty obrazu wideo

Rozdzielczość	Częstotliwość odświeżania
480i	60 Hz
480p	60 Hz
576i	50 Hz
576p	50 Hz
720p	50 Hz, 60 Hz
1080i	50 Hz, 60 Hz
1080p	24 Hz, 25 Hz, 30 Hz
1080p	50 Hz, 60 Hz

### Tuner / odbiór / transmisja

- Wejście antenowe: 75 omów, koncentryczne (IEC75)
- System TV: DVB COFDM 2K/8K
- Odtwarzanie obrazu: NTSC, SECAM, PAL
- Odbiornik telewizji naziemnej DVB (sprawdź listę krajów z tyłu telewizora)

### Multimedia

- Połączenie: USB
- Formaty odtwarzania: MP3, liniowe kodowanie PCM, pokaz slajdów (.alb), JPEG

### Pilot zdalnego sterowania

- Typ: RCPF03E08B
- Baterie: 2 typu AAA LR03

### Połączenia (tył)

- EXT1 (SCART): Audio L/R, wejście/wyjście CVBS, RGB
- EXT2 (SCART): Audio L/R, wejście/wyjście CVBS, RGB

- EXT3: Komponentowe (Y Pb Pr), wejście Audio L/R
- HDMI 1/2/3

### ⓘ Uwaga

Telewizor może mieć dwa lub trzy tylne złącza HDMI, w zależności od modelu.

- SPDIF OUT: Wyjście Digital Audio (koncentryczne, cinch-S/P-DIF). Synchronizacja sygnału.
- AUDIO OUT L/R: Analogowe wyjście audio.
- TV ANTENNA
- AUDIO IN: Wejście audio typu mini jack do komputerowych połączeń DVI-HDMI.

### Połączenia (bok)

- Wyjście słuchawkowe (stereo typu mini jack)
- Wejście AUDIO L/R
- Wejście wideo (CVBS)
- S-Video
- USB
- HDMI
- Wspólny interfejs (gniazdo CAM)

### Zasilanie

- Sieć elektryczna: 220–240 V AC ( $\pm 10\%$ )
- Pobór mocy podczas działania i w trybie gotowości: Patrz dane techniczne na stronie [www.philips.com](http://www.philips.com)
- Temperatura otoczenia: 5–35°C

Dane techniczne mogą ulec zmianie bez powiadomienia. Więcej danych technicznych tego produktu można znaleźć na stronie internetowej [www.philips.com/support](http://www.philips.com/support).

---

## 9 Rozwiązywanie problemów

W tej części opisane są często spotykane problemy oraz sposoby ich rozwiązywania.

---

### 9.1 Ogólne problemy z telewizorem

#### Nie można włączyć telewizora:

- Odłącz przewód zasilający, odczekaj minutę i ponownie podłącz przewód.
- Upewnij się, że przewód zasilający jest prawidłowo podłączony, a w gnieździe sieci elektrycznej jest napięcie.

#### Pilot nie działa prawidłowo:

- Upewnij się, że baterie są prawidłowo włożone do pilota, zgodnie z oznaczeniami biegunów +/-.
- Wymień baterie jeśli są wyczerpane lub słabe.
- Wyczyść pilota i czujnik podczerwieni telewizora.

#### Kontrolka trybu gotowości telewizora miga na czerwono:

- Wyłącz telewizor i odłącz przewód zasilający. Poczekaj, aż telewizor nieco ostygnie, po czym ponownie podłącz przewód zasilający i włącz telewizor. Jeśli kontrolka będzie dalej migać, skontaktuj się z Centrum Obsługi Klienta.

#### Nie pamiętam kodu do wyłączenia opcji Blokowane funkcje

- Wpisz „8888” w sposób opisany w części 5.10.3 Blokowanie kanałów telewizyjnych lub podłączonych urządzeń (Blokowane funkcje).

#### Menu telewizora jest w nieprawidłowym języku

- Aby uzyskać informację na temat zmiany języka menu na preferowany, patrz części 6.1 Automatyczna instalacja kanałów.

#### Po włączeniu/wyłączeniu/przełączeniu w tryb gotowości telewizora z jego obudowy dobiega dźwięk trzaskania:

- Żadne działanie nie potrzebne. Te dźwięki trzaskania powstają wskutek normalnego rozszerzania się i kurczenia materiału obudowy telewizora przy ogrzewaniu i stygnięciu. Nie ma to wpływu na działanie telewizora.

---

### 9.2 Problemy z kanałami telewizyjnymi

#### Ustawione wcześniej kanały nie pojawiają się na liście kanałów:

- Sprawdź, czy wybrana jest właściwa lista.
- Kanał mógł zostać przeniesiony do menu **Przegrupuj**. Aby przejść do menu, naciśnij przycisk **MENU** na pilocie i wybierz kolejno opcje: **Menu telew. > Instalacja > Instalacja kanałów > Przegrupuj**.

#### Podczas instalacji nie znaleziono żadnych kanałów cyfrowych:

- Sprawdź, czy telewizor obsługuje sygnał DVB-T w kraju użytkowania. Sprawdź listę krajów z tyłu telewizora.

---

### 9.3 Problemy z obrazem

#### Funkcja LightGuide jest włączona, ale nie ma obrazu:

- Sprawdź, czy antena jest prawidłowo podłączona.
- Sprawdź, czy wybrane jest właściwe urządzenie.

#### Jest dźwięk, ale nie ma obrazu:

- Sprawdź, czy ustawienia obrazu są poprawne. Patrz części 5.3.2 Dostosowywanie ustawień obrazu.

#### Słaba jakość odbioru z połączenia antenowego:

- Sprawdź, czy antena jest poprawnie podłączona do telewizora.
- Głośniki, nieuziemione urządzenia audio, światła neonowe, wysokie budynki lub góry mogą mieć wpływ na jakość obrazu. Spróbuj polepszyć jakość odbioru, zmieniając kierunek anteny lub umieszczając urządzenia z dala od telewizora.

- Sprawdź, czy wybrany jest właściwy system TV dla Twojego regionu. Patrz części 6.2 *Ręczna instalacja kanałów*.
- Jeśli odbiór jest słabej jakości tylko na określonym kanale, spróbuj dostroić ten kanał. Patrz części 6.2.1 *Dostrajanie kanałów*.

### Obraz z podłączonych urządzeń jest słabej jakości:

- Sprawdź, czy urządzenia są prawidłowo podłączone. Pamiętaj także, aby przypisać urządzenia do złącz w sposób opisany w części 7.4.1 *Przypisywanie urządzeń do złącz*.
- Sprawdź, czy ustawienia obrazu są poprawne. Patrz części 5.3.2 *Dostosowywanie ustawień obrazu*.

### Telewizor nie zapisał dokonanych ustawień:

- Upewnij się, że telewizor ma ustawiony tryb **Dom**, w którym użytkownik na całkowitą kontrolę nad ustawieniami telewizora. Patrz części 5.6 *Przełączanie w tryb Dom lub Pracownia*.

### Obraz nie jest dopasowany do rozmiarów ekranu — jest zbyt duży lub zbyt mały:

- Spróbuj skorzystać z innego formatu obrazu w sposób opisany w części 5.3.4 *Zmiana formatu obrazu*.
- Przypisz urządzenie do złącza w sposób opisany w części 7.4.1 *Przypisywanie urządzeń do złącz*.

### Położenie obrazu na ekranie jest nieprawidłowe:

- Sygnały wideo z niektórych urządzeń są nieprawidłowo wyświetlane na ekranie. Sprawdź wyjście sygnału urządzenia.

## 9.4 Problemy z dźwiękiem

### Widać obraz, ale nie słycać dźwięku:

#### ⓘ Uwaga

Jeśli sygnał dźwięku nie zostanie wykryty, telewizor samoczynnie wyłącza dźwięk i nie oznacza usterki urządzenia.

- Sprawdź, czy wszystkie przewody są prawidłowo podłączone.
- Sprawdź, czy głośność nie jest ustawiona na 0.
- Sprawdź, czy dźwięk nie jest wyciszony.

### Widać obraz, ale jakość dźwięku jest słaba:

- Sprawdź ustawienia **Dźwięku** w sposób opisany w części 5.3.5 *Dostosowywanie ustawień dźwięku*, upewniając się, że wybrana jest opcja **Stereo**, a ustawienia **Korektora** są poprawne. W razie potrzeby przywróć standardowe ustawienia dźwięku.

### Widać obraz, ale dźwięk jest odtwarzany tylko przez jeden głośnik:

- Sprawdź, czy **Balans** jest prawidłowo ustawiony w sposób opisany w części 5.3.5 *Dostosowywanie ustawień dźwięku*.

## 9.5 Problemy z połączeniami HDMI

### Występują problemy z urządzeniami HDMI

- System HDCP (szerokopasmowej cyfrowej ochrony zawartości) może spowolnić czas potrzebny na wyświetlenie na telewizorze sygnału z urządzenia.
- Jeśli telewizor nie rozpoznaje urządzenia, a na ekranie nie pojawia się obraz, włącz inne urządzenie, a następnie ponownie włącz poprzednie.
- W przypadku częstych przerw w odtwarzaniu dźwięku zobacz instrukcję obsługi urządzenia, aby sprawdzić czy ustawienia sygnału wyjściowego są poprawne. Możesz także spróbować doprowadzić sygnał z urządzenia HDMI do telewizora przez wejście AUDIO IN z tyłu telewizora.
- Jeśli wykorzystywany jest adapter HDMI–DVI lub przewód HDMI–DVI, należy sprawdzić, czy dodatkowy przewód audio jest podłączony do wejścia AUDIO IN. Należy także przypisać złącze audio w sposób opisany w częściach 7.4.2 oraz 7.4.3.

---

## 9.6 Problemy z połączeniami USB

### Telewizor nie wyświetla zawartości urządzenia USB:

- Ustaw urządzenie jako urządzenie pamięci masowej w sposób opisany w dokumentacji tego urządzenia.
- Urządzenie USB może nie współpracować z telewizorem.
- Nie wszystkie pliki audio i wideo są obsługiwane. Lista obsługiwanych typów plików znajduje się w *części 8 Dane techniczne*.

### Pliki audio i wideo nie są odtwarzane płynnie.

- Szybkość przesyłania zależy od parametrów urządzenia USB.

---

## 9.7 Problemy z połączeniami komputerowymi

### Obraz z komputera wyświetlany na ekranie telewizora jest niestabilny lub niesynchronizowany:

- Sprawdź, czy w komputerze ustawiona jest obsługiwana rozdzielczość oraz częstotliwość odświeżania. Obsługiwane rozdzielczości oraz częstotliwości odświeżania znaleźć można w *części 8 Dane techniczne*.

---

## 9.8 Kontakt

Jeśli nie potrafisz rozwiązać problemu, zapoznaj się z poradnikiem FAQ (najczęściej zadawane pytania) do tego telewizora, dostępnym na stronie [www.philips.com/support](http://www.philips.com/support).

Jeśli nadal nie udaje się rozwiązać problemu, skontaktuj się z krajowym Centrum Obsługi Klienta podanym w tej instrukcji obsługi.

### OSTRZEŻENIE

Nie wolno samodzielnie naprawiać telewizora. Może to spowodować poważne obrażenia, nieodwracalne uszkodzenie telewizora oraz utratę gwarancji.

### Uwaga

Przed skontaktowaniem się z nami należy przygotować numer modelu i numer seryjny telewizora. Numery te podane są z tyłu oraz z boku telewizora, a także na opakowaniu.

### Uwaga

W odborniku wysokie napięcie! Przed zdjęciem obudowy wyjąć wtyczkę z gniazda sieciowego!

---

## 10 Indeks

---

### A

- Active Control 19
- Aktualizowanie oprogramowania
  - Aktualizowanie (analogowo) 32
  - Aktualizowanie (cyfrowo) 31
  - Sprawdzanie dostępności 31
  - Sprawdzanie wersji 31
- Ambilight
  - Dostosowywanie ustawień
    - Balans 22
    - Jasność 22
    - Kolor 22
    - Rozdzielenie 22
    - Tryb 22
  - Korzystanie 13
  - Korzystanie w trybie gotowości 22
  - Najlepsze efekty 7
  - Zmiana trybu 13
- Analogowe
  - Dostrajanie kanałów 35
  - Instalacja kanałów 34
- Antena
  - Podłączanie 8
- Automatyczne
  - Automatyczna regulacja głośności 21
  - Instalacja kanałów 33
  - Surround 21

---

### B

- Balans
  - Ambilight 22
  - Dźwięk 21
- Bezpieczeństwo użytkownika 3
- Blokada Kensington 7
- Blokowanie funkcji
  - Blokowanie jednego lub więcej kanałów/urządzeń 28
  - Blokowanie od wybranej godziny 28

Blokowanie wszystkich kanałów/urządzeń 28

Ustawianie/zmienianie kodu 27

Ustawianie zabezpieczenia rodzicielskiego 28

---

### C

- Cyfrowe
    - Radio 31
    - Telegazeta 24
    - Usługi 46
  - Czujnik światła 19
- 

### D

- Dane techniczne 47
- Dekoder 45
- Demo 36
- Dostrajanie kanałów 35
- Dynamiczny kontrast 19
- Dźwięk
  - Dostosowywanie ustawień
    - Automatyczna regulacja głośności 21
    - Auto surround 21
    - Balans 21
    - Efekt surround 21
    - Fonia I/II 21
    - Głośność 21
    - Głośność słuchawek 21
    - Język ścieżki dźwiękowej 21
    - Korekta głośności 21
    - Korektor 21
    - Mono/Stereo 21

Dźwięk mono 21

Dźwięk przestrzenny

- Automatyczny 21

Tryb 21

Dźwięk stereo 21

---

### E

- Elektroniczny przewodnik telewizyjny (EPG)
  - Korzystanie 26

- 
- F**  
Fonia I/II 21  
Formaty obrazu 47
- 
- G**  
Głośność  
Automatyczna regulacja 21  
Dostosowywanie 12, 21  
Korekta 21  
Słuchawki 21
- 
- H**  
HDCP 38  
HD Natural Motion 19
- 
- J**  
Jasność 18  
Język  
Dźwięk 21  
Menu 33  
Napisy 29  
Język ścieżki dźwiękowej 21
- 
- K**  
Kanały  
Aktualizacja listy kanałów 36  
Dekoder 45  
Instalacja  
Automatyczne 33  
Ręczne 34  
Lista wszystkich kanałów 25  
Listy ulubionych  
Konfiguracja 25  
Korzystanie 25  
Wybierz 25  
Odinstaluj 35  
Przegrupuj 35  
Testowy odbiór cyfrowy 36  
Zmień 12  
Zmień nazwę 35  
Kanały radiowe 31
- Kompozytowy 39  
Konfigurowanie urządzeń 44  
Konservacja  
Ekran 4  
Środowisko 4  
Konservacja ekranu 4  
Kontrast 18  
Korekta głośności 21  
Korektor 21  
Kraj  
Wybór 33
- 
- L**  
Light Guide  
Regulacja jasności 22  
Lista wszystkich kanałów 25  
Listy ulubionych 25
- 
- M**  
Menu  
Blokowanie funkcji 27  
Główne  
Dostęp 16  
Korzystanie 16  
Język 33  
Menu telegazety 24  
Szybki dostęp  
Korzystanie 17  
Menu szybkiego dostępu 17  
Moduł dostępu warunkowego (CAM)  
Menu 46  
Podłączanie 46  
Montaż ścienny telewizora 7
- 
- N**  
Napisy  
Język 29  
Telewizja analogowa 28  
Telewizja cyfrowa 29  
Nasylenie 18

---

## O

### Obraz

#### Dostosowywanie ustawień

Active Control 19

Czujnik światła 19

Dynamiczny kontrast 19

HD Natural Motion 19

Jasność 18

Kolor 18

Kontrast 18

Nasycenie 18

Odcień 18

Odcień personalny 19

Ostrość 18

Pixel Plus HD 19

Redukcja szumów 19

Wzmocnienie kolorów 19

Zmniejszenie usterek MPEG 19

#### Korzystanie z asystenta ustawień 18

#### Korzystanie z inteligentnych ustawień

Bieżący 19

Film 19

Jaskrawy 19

Standard 19

#### Zmiana formatu 20

### Ochrona środowiska 4

### Odcień 18

### Odcień personalny 19

### Ostrość 18

---

## P

### Philips EasyLink 45

### Pilot zdalnego sterowania

Baterie 9

Funkcje podstawowe 6

Funkcje zaawansowane 14

### Pixel Plus HD 19

### Połączenia

Boczne złącza 38

Jakość przewodu

HDMI 38

Kompozytowy 39

Rozdzielone składowe sygnału 39

S-Video 39

SCART 39

### Konfigurowanie urządzeń

Przypisywanie dekodera 45

Przypisywanie do złącz 44

### Philips Easylink

Korzystanie 45

Włączanie/wyłączanie 45

### Tyłne złącza 37

### Urządzenia

Komputer 44

Konsola do gier/kamera 44

Moduł dostępu warunkowego (CAM)  
46

Nagrywarka DVD/odbiornik 42

Nagrywarka DVD/odbiornik cyfrowy  
42

Nagrywarka DVD/zestaw kina  
domowego 43

Odbiornik cyfrowy HD 41

Odbiornik telewizji satelitarnej 41

Odtwarzacz DVD 40

Odtwarzacz płyt Blu-ray Disc 40

Urządzenie USB 29

### Przegrupowanie kanałów 35

### Przełączanie telewizora

Włączanie 9, 11

Włączanie z trybu gotowości 11

W tryb gotowości 11

Wyłączanie 11

### Przewód HDMI 38

### Przewód rozdzielonych składowych sygnału 39

### Przewód SCART 39

### Przypisywanie

Urządzenia 44

### Przywracanie ustawień fabrycznych 36

---

## R

### Recykling produktu 4

### Ręczna instalacja kanałów 34



Redukcja szumów 19  
Rozwiązywanie problemów 47

---

## S

S-Video 39  
Strefa czasowa 34  
Strona  
Przyciski sterujące 5  
Złącza 5

---

## T

Telegazeta  
Funkcje zaawansowane  
Język 24  
Nadawane tematy (T.O.P.) 23  
Odkrywanie 24  
Podwójny obraz 23  
Powiększanie 24  
Przeglądanie podstron 24  
Telegazeta 2.5 24  
Telegazeta cyfrowa 24  
Wybór podstron 23  
Wyszukiwanie 23  
Telegazeta w trybie podwójnego obrazu 23  
Telewizor  
Aktualizowanie oprogramowania 31  
Ambilight 13  
Blokowanie funkcji 27  
Boczne przyciski sterujące 5  
Czynności wstępne 7  
Demo 36  
Elektroniczny przewodnik telewizyjny (EPG) 26  
Głośność 12  
Instalacja kanałów 33  
Kanały  
Listy ulubionych 25  
Zmień 12  
Menu główne  
Dostęp 16  
Korzystanie 16

Menu szybkiego dostępu  
Korzystanie 17  
Montaż ścienny 7  
Napisy 28  
Opis 5  
Pilot zdalnego sterowania  
Baterie 9  
Funkcje podstawowe 6  
Funkcje zaawansowane 14  
Podłączanie  
Antena 8  
Zasilanie 9  
Podstawa 8  
Połączenia  
Jakość 38  
Strona 38  
Tylne 37  
Urządzenia 40  
Prowadzenie przewodów 9  
Przełącznik  
Włączanie 9, 11  
Włączanie z trybu gotowości 11  
W tryb gotowości 11  
Wyłączanie 11  
Przywracanie ustawień fabrycznych 36  
Telegazeta  
Funkcje podstawowe 13  
Funkcje zaawansowane 23  
Timery  
Timer 27  
Wyłącznik czasowy 27  
Ustawianie w odpowiedniej pozycji 7  
Idealna odległość 7  
Zdjęcia i muzyka 29  
Zegar  
Kanały 12  
Urządzenia 12  
Tematy Telegazeta 23  
Timer 27  
Timery  
Timer 27

Wyłącznik czasowy 27  
Tryb Dom 23  
Tryb Pracownia 23  
Tylne złącza 5

---

## U

Urządzenia  
Zegar 12  
Urządzenie USB  
Odłączanie 29  
Podłączanie 29  
Ustawianie telewizora w odpowiedniej pozycji 7  
Ustawienia  
Ambilight  
Dostosowywanie ustawień 22  
Dźwięk  
Dostosowywanie ustawień 21  
Light Guide  
Regulacja jasności 22  
Obraz  
Dostosowywanie ustawień 18  
Korzystanie z asystenta ustawień 18  
Korzystanie z inteligentnych ustawień 19  
Zmiana formatu 20  
Umieszczenie telewizora  
Zmiana umiejscowienia 23  
Ustawienia fabryczne 36  
Ustawienia inteligentne  
Bieżący 19  
Film 19  
Jaskrawy 19  
Standard 19  
Usuwanie kanałów 35

---

## W

Wspornik ścienny zgodny ze standardem VESA 7  
Wybór systemu 34  
Wyciszenie 15  
Wyłącznik czasowy 27

Wzmocnienie kolorów 19

---

## Y

Y Pb Pr 39

---

## Z

Zabezpieczenie rodzicielskie 28  
Zasilanie  
Podłączanie 9  
Zdjęcia i muzyka  
Oglądanie zdjęć 29  
Podłączanie urządzenia USB 29  
Pokaz slajdów z podkładem muzycznym 31  
Słuchanie muzyki 30  
Zegar 18  
Zmiana nazwy kanałów 35  
Zmniejszenie usterek MPEG 19

