

1 Addendum

Teletekstpagina's vergroten

Het gedeelte "Teletekstpagina's vergroten" in deze gebruikershandleiding bevat de aanwijzing om op **OPTION** te drukken om teletekstpagina's te vergroten.

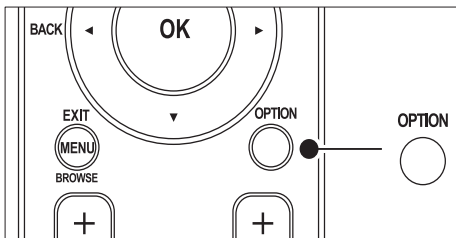

Nadat u de TV-software hebt bijgewerkt (naar versie 64.67.3 of hoger), kunt u niet meer met **OPTION** teletekstpagina's vergroten.

Gebruik de volgende aanwijzingen in plaats van de oorspronkelijke aanwijzingen om teletekstpagina's te vergroten:

- 1 Druk op **TELETEXT** en selecteer een teletekstpagina.
- 2 Druk op **Beeldformaat** om het bovenste deel van de pagina te vergroten.

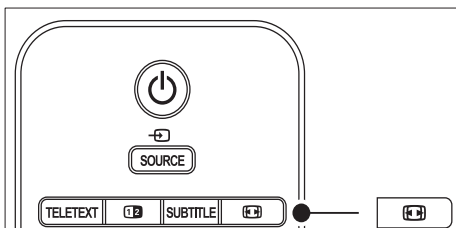

- 3 Druk nogmaals op **Beeldformaat** om het onderste deel van de pagina vergroot weer te geven.
- 4 Druk op **▲▼** om door de vergrote pagina te bladeren.

- 5 Druk nogmaals op **Beeldformaat** om de pagina weer in normaal formaat weer te geven.

Dual screen-teletekst gebruiken

In de sectie 'Dual Screen-teletekst gebruiken' in deze handleiding staat dat u op **Dual screen** moet drukken om normale teletekst weer te geven als Dual Screen-teletekst is ingeschakeld.

Nadat u de TV-software hebt bijgewerkt (naar versie 64.67.3 of hoger), kunt u niet meer met **Dual screen** normale teletekstpagina's weergeven.

Gebruik de volgende instructies in plaats van de oorspronkelijke instructies:

- 1 Druk op de afstandsbediening op **Dual screen** om Dual screen-teletekst in te schakelen.
- 2 Druk nogmaals op **Dual screen** om teletekst af te sluiten.

Register your product and get support at

www.philips.com/welcome



NL GEBRUIKERSHANDLEIDING

PHILIPS



Österreich	0810 000205	€0.07 pro Minute
België/Belgique	078250145	€0.06 Per minuut/Par minute
България	+3592 489 99 96	Местен разговор
Hrvatska	01 3033 754	Lokalni poziv
Česká republika	800142840	Bezplatný hovor
Danmark	3525 8759	Lokalt opkald
Suomi	09 2311 3415	paikallispuhelu
France	0821 611655	€0.09 Par minute
Deutschland	01803 386 852	€0.09 pro Minute
Ελλάδα	0 0800 3122 1280	Κλήση χωρίς χρέωση
Magyarország	0680018189	Ingyenes hívás
Ireland	0800 055 6882	Free call
Italia	848390207	€0.08 Al minuto
Luxemburg/ Luxembourg	40 6661 5644	Ortsgespräch/ Appel local
Nederland	0900 8407	€0.10 Per minuut
Norge	2270 8111	Lokalsamtale
Polska	0223491504	połączenie lokalne
Portugal	2 1359 1442	Chamada local
România	1-203-2060	Apel local
Россия	(495) 961-1111	Местный звонок
Србија	+381 114 440 841	Lokalni poziv
Slovensko	0800 004537	Bezplatný hovor
Slovenija	01 280 95 22	lokalni klic
España	902 888 784	€0.10 Por minuto
Sverige	08 5792 9100	Lokalsamtal
Suisse/Schweiz/ Svizzera	0844 800 544	Appel local/Ortsgespräch/ Chiamata locale
Türkiye	0800 261 3302	Şehir içi arama
United Kingdom	0870 900 9070	Local call
Україна	044 254 2392	Місцевий виклик

This information is correct at the time of press. For updated contact information, refer to www.philips.com/flavors.

Inhoudsopgave

1 Belangrijk 3

- 1.1 Veiligheid 3
 - 1.2 Onderhoud van het scherm 4
 - 1.3 Milieuzorg 4
-

2 Uw TV 5

- 2.1 Overzicht van de TV 5
-

3 Aan de slag 7

- 3.1 De TV plaatsen 7
 - 3.2 De TV aan de wand monteren 7
 - 3.3 De antennekabel aansluiten 8
 - 3.4 Het netsnoer aansluiten 9
 - 3.5 De batterijen voor de afstandsbediening plaatsen 9
 - 3.6 De TV inschakelen 9
 - 3.7 Eerste keer instellen 10
-

4 De TV gebruiken 11

- 4.1 De TV in-/uitschakelen of op stand-by zetten 11
 - 4.2 TV-kijken 12
 - 4.3 Toegang tot DVD-C- en DVB-T-zendernetwerken 12
 - 4.4 Teletekst gebruiken 13
 - 4.5 Ambilight gebruiken 13
-

5 Meer uit uw TV halen 14

- 5.1 Overzicht van de afstandsbediening . . . 14
- 5.2 De TV-menu's gebruiken 16
- 5.3 De beeld- en geluidsinstellingen aanpassen 18
- 5.4 De Ambilight-instellingen aanpassen . . 22
- 5.5 De helderheid van LightGuide aanpassen 22
- 5.6 Overschakelen naar de modus Shop of Thuis 23
- 5.7 Geavanceerde teletekstfuncties gebruiken 23
- 5.8 Favorietenlijsten maken 25
- 5.9 De elektronische programmagids gebruiken 26
- 5.10 Timers en het kinderslot gebruiken . . . 27

- 5.11 Ondertiteling gebruiken 28
 - 5.12 Foto's bekijken en muziek beluisteren . 29
 - 5.13 Luisteren naar digitale radiozenders . . 31
 - 5.14 De software van de TV bijwerken 31
-

6 Zenders instellen 33

- 6.1 Zenders automatisch installeren 33
 - 6.2 Zenders handmatig installeren 34
 - 6.3 Zenders hernoemen 35
 - 6.4 Zenders verwijderen of opnieuw installeren 35
 - 6.5 Zenders herschikken 35
 - 6.6 De lijst met zenders handmatig bijwerken 36
 - 6.7 Digitale ontvangst testen 36
 - 6.8 Een demo starten 36
 - 6.9 De fabrieksinstellingen herstellen 36
-

7 Apparaten aansluiten 37

- 7.1 Overzicht van de aansluitingen 37
 - 7.2 Kwaliteit voor aansluiting selecteren . . 38
 - 7.3 Apparaten aansluiten 40
 - 7.4 Apparaten instellen 44
 - 7.5 Philips EasyLink gebruiken 45
 - 7.6 De TV voorbereiden voor digitale services 46
-

8 Technische gegevens 47

9 Problemen oplossen 48

- 9.1 Algemene problemen met de TV 48
 - 9.2 Problemen met TV-zenders 48
 - 9.3 Problemen met het beeld 48
 - 9.4 Problemen met het geluid 49
 - 9.5 Problemen met HDMI-verbindingen . . 49
 - 9.6 Problemen met USB-verbindingen . . . 50
 - 9.7 Problemen met PC-verbindingen 50
 - 9.8 Contact met ons opnemen 50
-

10 Index 51

2008 © Koninklijke Philips Electronics N.V. Alle rechten voorbehouden. Specificaties kunnen zonder voorafgaande kennisgeving worden gewijzigd. Handelsmerken zijn eigendom van Koninklijke Philips Electronics N.V. of hun respectievelijke eigenaars.

Philips behoudt zich het recht voor om op elk gewenst moment producten te wijzigen en is hierbij niet verplicht eerdere leveringen aan te passen.

De inhoud van deze handleiding wordt toereikend geacht voor het bestemde gebruik van het systeem. Indien het product of de individuele modules of procedures worden gebruikt voor andere doeleinden dan in deze handleiding zijn beschreven, moet de geldigheid en geschiktheid van het systeem worden bevestigd. Philips garandeert dat het materiaal geen octrooiën uit de Verenigde Staten schendt. Philips biedt geen verdere garanties, uitdrukkelijk dan wel impliciet.

Garantie

De onderdelen kunnen niet door de gebruiker worden onderhouden. Open of verwijder geen kleppen die het binnenwerk van het product afschermen. Reparaties mogen uitsluitend worden uitgevoerd door servicecentra van Philips en erkende reparateurs. Als u zich hier niet aan houdt, vervallen alle garanties, uitdrukkelijk dan wel impliciet. De garantie vervalt in geval van handelingen die in deze handleiding uitdrukkelijk worden verboden of in geval van aanpassingen of montages die niet in deze handleiding worden aanbevolen of goedgekeurd.

Pixelkenmerken

Dit LCD-apparaat heeft een groot aantal kleurenpixels. Ondanks de minimaal 99,999% effectieve pixels, kunnen er mogelijk voortdurend zwarte puntjes of heldere lichtpuntjes (rood, groen of blauw) op het scherm verschijnen. Dit is een structureel kenmerk van het scherm (binnen veel voorkomende industriestandaarden); het is geen defect.

Open source-software

Deze televisie bevat open source-software. U kunt bij Philips een volledige, op de computer leesbare versie van de bijbehorende

broncode aanvragen op een medium dat vaak wordt gebruikt voor het distribueren van software. De vergoeding hiervoor ligt niet hoger dan de kosten die Philips maakt om de broncode fysiek te distribueren.

Dit aanbod is geldig tot 3 jaar na de aankoopdatum van het product. Neem voor de broncode contact op met

Philips Consumer Lifestyle Development Manager
LoB Mainstream Displays
620A Lorong 1, Toa Payoh
Singapore 319762

Voldoet aan EMF-normen

Koninklijke Philips Electronics N.V. maakt en verkoopt vele consumentenproducten die net als andere elektronische apparaten elektromagnetische signalen kunnen uitstralen en ontvangen.

Een van de belangrijkste zakelijke principes van Philips is ervoor te zorgen dat al onze producten beantwoorden aan alle geldende vereisten inzake gezondheid en veiligheid en ervoor te zorgen dat onze producten ruimschoots voldoen aan de EMF-normen die gelden op het ogenblik dat onze producten worden vervaardigd.

Philips streeft ernaar geen producten te ontwikkelen, produceren en op de markt te brengen die schadelijk kunnen zijn voor de gezondheid.

Philips bevestigt dat als zijn producten correct voor het daartoe bestemde gebruik worden aangewend, deze volgens de nieuwste wetenschappelijke onderzoeken op het moment van de publicatie van deze handleiding veilig zijn om te gebruiken.

Philips speelt een actieve rol in de ontwikkeling van internationale EMF- en veiligheidsnormen, wat Philips in staat stelt in te spelen op toekomstige normen en deze tijdig te integreren in zijn producten.

Netzekering (alleen Verenigd Koninkrijk)

Deze TV is uitgerust met een goedgekeurde vaste stekker. Indien de netzekering moet worden vervangen, moet de nieuwe zekering **dezelfde waarde hebben**

als staat aangegeven op de stekker (bijvoorbeeld 10 A).

1. Verwijder de afdekking van de zekering en de zekering zelf.
2. De nieuwe zekering moet voldoen aan BS 1362 en zijn voorzien van het ASTA-logo. Neem contact op met uw dealer als u het type zekering niet kunt controleren.
3. Plaats de afdekking van de zekering terug.

Als de netstekker van het snoer is verwijderd, voldoet het product niet langer aan de EMC-richtlijn.

Auteursrecht



VESA, FDMI en het VESA Mounting Compliant-logo zijn handelsmerken van de Video Electronics Standards Association.



Geproduceerd onder licentie van Dolby Laboratories. 'Dolby', 'Pro Logic' en het dubbel-D-symbool  zijn handelsmerken van Dolby Laboratories.



Geproduceerd onder licentie van BBE Sound, Inc. Licentie verstrekt door BBE, Inc. onder een of meer van de volgende Amerikaanse octrooiën: 5510752, 5736897. BBE en het BBE-symbool zijn gedeponeerde handelsmerken van BBE Sound Inc.

Windows Media is een gedeponeerde handelsmerk of handelsmerk van Microsoft Corporation in de Verenigde Staten en/of andere landen.

® Kensington en MicroSaver zijn gedeponeerde Amerikaanse handelsmerken van ACCO World Corporation met depots en aangevraagde depots in andere landen, wereldwijd. Alle andere gedeponeerde en niet-gedeponeerde handelsmerken zijn eigendom van hun respectievelijke eigenaars.

1 Belangrijk

Gefeliciteerd met uw aankoop en welkom bij Philips!

Lees deze gebruikershandleiding voordat u het product gaat gebruiken.

Lees deze sectie zorgvuldig en volg de instructies met betrekking tot veiligheid en onderhoud van het scherm. De productgarantie is niet van toepassing indien schade aan het product is veroorzaakt door het niet volgen van deze instructies.

Registreer uw product op www.philips.com/welcome om optimaal gebruik te kunnen maken van de door Philips geboden ondersteuning.

Het model en serienummer van uw TV vindt u op de achter- en zijkant van de TV, en op de verpakking.

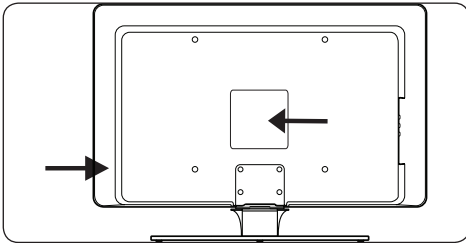

1.1 Veiligheid

- Een TV die meer dan 25 kilo weegt, dient door minimaal twee mensen te worden opgetild en gedragen. Als de TV niet juist wordt gehanteerd, kan dit leiden tot ernstig letsel.
 - Als de TV wordt vervoerd bij lage temperaturen (kouder dan 5 °C), opent u de doos en wacht u tot de TV is geacclimatiseerd aan de temperatuur van de kamer, voordat u deze uitpakt.
 - Om kortsluiting te voorkomen, dient u de TV, de afstandsbediening en de batterijen van de afstandsbediening niet bloot te stellen aan regen of water.
 - Plaats geen kannen/flessen met water of andere vloeistoffen boven op of in de buurt van de TV. Gemorste vloeistoffen op de TV kunnen leiden tot elektrische schokken. Gebruik de TV niet als er vloeistoffen op zijn gemorst. Haal de stekker van de TV onmiddellijk uit het stopcontact en laat de TV nakijken door een bevoegd technicus.
- Om brand of elektrische schokken te voorkomen, dient u de TV, de afstandsbediening of de batterijen van de afstandsbediening uit de buurt te houden van open vuur (zoals brandende kaarsen) en andere warmtebronnen, inclusief direct zonlicht.
 - Plaats de TV niet in een afgesloten ruimte zoals een boekenkast. Laat voor voldoende ventilatie aan alle zijden van de TV een ruimte vrij van minstens 10 cm. Controleer of de luchtstroom niet is geblokkeerd.
 - Gebruik de meegeleverde standaard als u de TV op een vlakke, stevige ondergrond wilt plaatsen. Verplaats de TV niet als de standaard niet goed is vastgeschroefd.
 - Laat wandmontage van de TV uitsluitend uitvoeren door bevoegde monteurs. De TV dient te worden bevestigd op een geschikte wandsteun voor op een wand die sterk genoeg is om het gewicht van de TV te ondersteunen. Onjuiste wandmontage kan leiden tot zwaar lichamelijk letsel of ernstige schade. Probeer niet zelf de TV aan de wand te bevestigen.
 - Als de TV wordt gemonteerd op een draivoet of draaiarm, dient u ervoor te zorgen dat het netsnoer niet wordt strakgetrokken wanneer de TV wordt gedraaid. Als het netsnoer wordt strakgetrokken, kunnen er kabels los gaan zitten en kan dit vonken of brand veroorzaken.
 - Koppel de TV los van het elektriciteitsnet en de antenne als er onweer op komst is. Raak tijdens onweer geen enkel onderdeel van de TV, het netsnoer of de antennekabel aan.
 - Zorg ervoor dat u makkelijk bij het netsnoer kunt zodat u de stekker eenvoudig uit het stopcontact kunt halen.
 - Wanneer u de TV loskoppelt van het elektriciteitsnet, dient u het volgende te doen:
 1. Schakel de TV uit en vervolgens de netstroom (indien mogelijk).
 2. Haal de stekker van het netsnoer uit het stopcontact.

- Koppel het netsnoer los van de voedingsaansluiting aan de achterkant van de TV. Trek altijd aan de stekker van het netsnoer. Trek niet aan het netsnoer zelf.

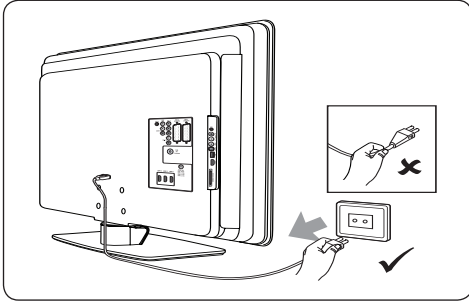

- Het gebruik van oor- of hoofdtelefoons bij hoge volumes kan leiden tot permanent gehoorverlies. Hoewel een hoog volume normaal kan klinken na verloop van tijd, kan het leiden tot gehoorschadiging. Om uw gehoor te beschermen, dient u de tijd die u oor- of hoofdtelefoons gebruikt bij een hoog volume, te beperken.

1.2 Onderhoud van het scherm

- Schakel het apparaat uit en koppel het netsnoer los voordat u het scherm gaat schoonmaken. Maak het scherm schoon met een zachte, droge doek. Gebruik geen substanties zoals schoonmaakmiddelen. Deze kunnen het scherm beschadigen.

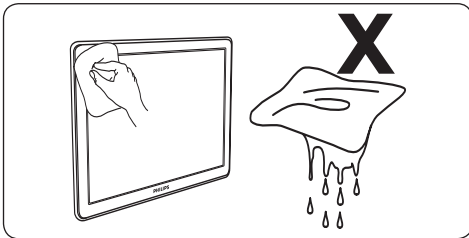

- Veeg waterdruppeltjes zo snel mogelijk van het scherm om vervormingen of kleurvervaging te voorkomen.
- Zorg dat het scherm niet wordt geraakt door harde voorwerpen. Dit kan het scherm permanent beschadigen.
- Vermijd stilstaande beelden die gedurende langere perioden op het scherm worden weergegeven zo veel mogelijk. Voorbeelden

hiervan zijn schermmenu's, teletekstpagina's, zwarte balken of beursnoteringen. Als dit niet mogelijk is, verlaag dan het contrast en de helderheid van het scherm om beschadiging te voorkomen.

1.3 Milieuzorg

De verpakking hergebruiken

De verpakking van dit product kan worden hergebruikt. Neem contact op met de plaatselijke instanties voor informatie over het hergebruiken van de verpakking.

Uw gebruikte product wegdoen

Uw product is gefabriceerd uit materialen en onderdelen van hoge kwaliteit, die opnieuw kunnen worden gebruikt. Als een product is voorzien van het symbool met een container met een kruis erdoorheen, valt dat product onder de Europese richtlijn 2002/96/EG.



Gooi uw gebruikte product niet samen met uw gewone, huishoudelijke afval weg. Neem contact op met uw dealer voor informatie over het weggooien van het product. Niet-gereguleerde afvalverwijdering is schadelijk voor zowel het milieu als de volksgezondheid.

Gebruikte batterijen wegdoen

De meegeleverde batterijen bevatten geen kwik of cadmium. Houd u bij het weggooien van meegeleverde en andere gebruikte batterijen aan de lokale voorschriften.

Energieverbruik

De TV verbruikt in de stand-by-modus het minimum aan energie om zo de impact op het milieu te minimaliseren. De hoeveelheid energie die wordt verbruikt wanneer het apparaat is ingeschakeld, staat op de achterkant van de TV.

Raadpleeg voor meer productspecificaties de brochure van het product op www.philips.com/support.

2 Uw TV

In deze sectie vindt u een overzicht van de meestgebruikte knoppen en functies van de TV.

2.1 Overzicht van de TV

Knoppen en indicatoren aan de zijkant

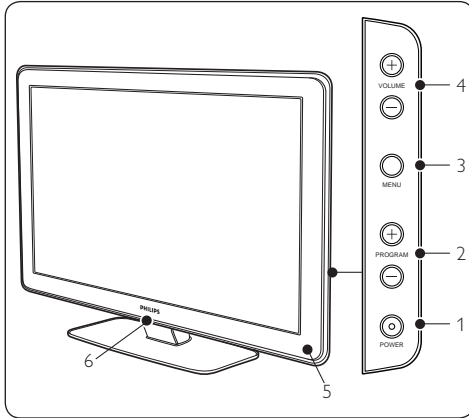

1. **POWER**
2. **PROGRAM +/-**
3. **MENU**
4. **VOLUME +/-**
5. Stand-byindicator/afstandsbedieningssensor
6. LightGuide

Aansluitingen aan de zijkant

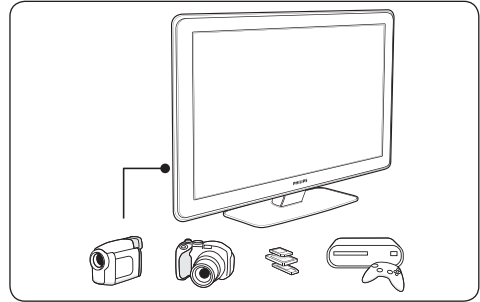

Gebruik de TV-aansluitingen aan de zijkant om de TV aan te sluiten op mobiele apparaten. Bijvoorbeeld op een camera of een High Definition-gameconsole. U kunt ook een hoofdtelefoon of een USB-geheugenapparaat aansluiten op de TV.

Aansluitingen aan de achterkant

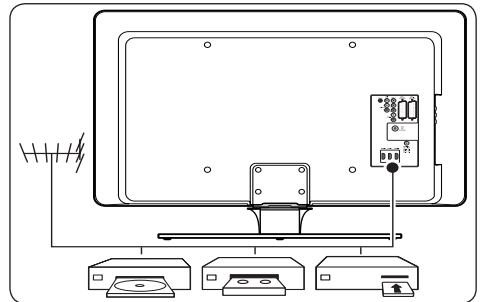

Gebruik de TV-aansluitingen aan de achterkant om de TV aan te sluiten op de antenne en op apparaten zoals een High Definition-discspeler, een DVD-speler of een videorecorder.

Opmerking
Raadpleeg *sectie 7 Apparaten aansluiten voor* meer informatie over aansluitingen.

Afstandsbediening

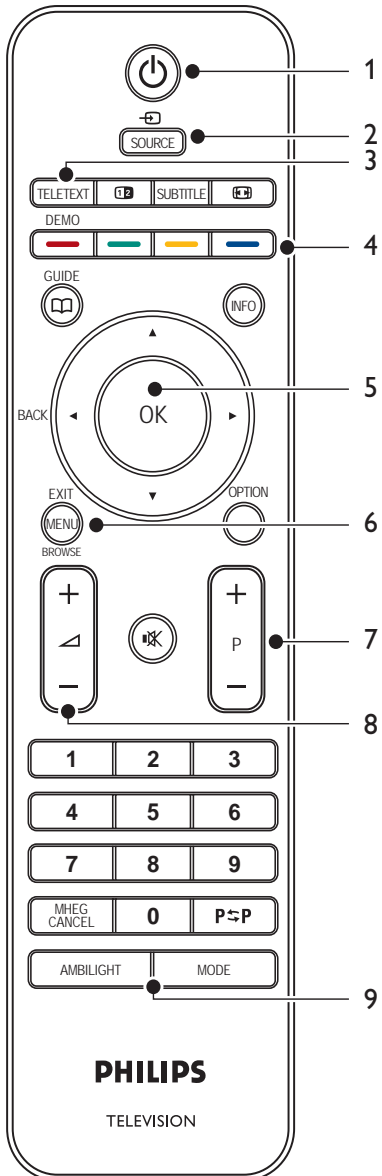

1. **STANDBY**
2. **SOURCE**
3. **TELETEXT**
4. **Gekleurde toetsen**
Van links naar rechts: rood, groen, geel, blauw
5. **Navigatietoetsen**
Omhoog ▲, omlaag ▼, naar links ◀, naar rechts ▶, **OK**
6. **MENU**
7. **PROGRAM +/-**
8. **VOLUME +/-**
9. **AMBILIGHT**

Raadpleeg sectie 5.1 Overzicht van de afstandsbediening voor geavanceerde informatie over de afstandsbediening.

3 Aan de slag

Deze sectie helpt u bij het plaatsen en installeren van de TV en is een aanvulling op de informatie in de *Snelstartgids*.

Opmerking

Raadpleeg de *Snelstartgids* voor instructies over montage op de standaard.

3.1 De TV plaatsen

Naast het goed doorlezen van de veiligheidsvoorschriften in *sectie 1.1*, dient u voordat u uw TV plaatst met de volgende punten rekening te houden:

- De ideale kijkafstand is drie keer het schermformaat van de TV.
- Plaats de TV op een plek waar er geen licht op het scherm valt.
- Sluit uw apparaten aan voordat u uw TV plaatst.
- Uw TV is uitgerust met een opening voor een Kensington-beveiligingsslot. De opening vindt u aan de achterkant van de TV.

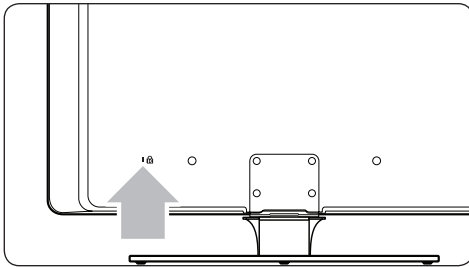

- Als u een Kensington-antidiefstalslot (niet meegeleverd) wilt aansluiten, dient u de TV in de buurt te plaatsen van een vast object (bijvoorbeeld een tafel) dat gemakkelijk aan het slot kan worden bevestigd.
- Het Ambilight-effect komt het best tot zijn recht als de TV op een afstand van 10 tot 20 cm van de muur is geplaatst. Voor een optimaal Ambilight-effect is een kamer met gedimd licht raadzaam.

3.2 De TV aan de wand monteren

WAARSCHUWING

Laat wandmontage van de TV uitsluitend uitvoeren door bevoegde installateurs. Koninklijke Philips Electronics N.V. aanvaardt geen verantwoordelijkheid voor een ondeskundige montage of voor een montage die tot ongevallen of verwondingen leidt.

Stap 1 Een VESA-compatibele wandsteun aanschaffen

Koop afhankelijk van de grootte van uw TV-scherm een van de volgende wandsteunen:

Beeldformaat TV (inch/cm)	VESA-compatibele wandsteun (mm)	Speciale instructies
32 inch/ 81 cm	Aanpasbaar 300 x 300	De VESA-compatibele wandsteun moet worden ingesteld op 200 x 300 voordat u deze aan de TV bevestigt
37 inch/ 94 cm	Vast 300 x 300	Geen
42 inch/ 107 cm of groter	Vast 400 x 400	Geen

Stap 2 De TV-standaard verwijderen

Opmerking

Deze instructies zijn alleen van toepassing op TV-modellen met standaarden. Als uw TV niet aan een standaard is bevestigd, gaat u verder met *Stap 3 Kabels aansluiten*.

1. Leg de TV met het scherm naar beneden voorzichtig neer op een vlakke, stabiele ondergrond waarover een zachte doek is geplaatst. De doek moet dik genoeg zijn om uw scherm te beschermen.

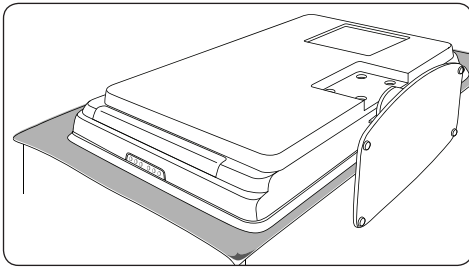

2. Draai met een kruiskopschroevendraaier (niet meegeleverd) de vier bouten los waarmee de standaard aan de TV is bevestigd.

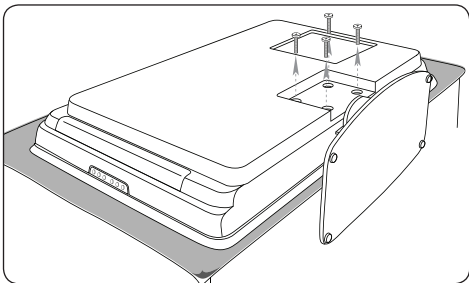

3. Trek de standaard stevig los van de onderkant van de TV. Berg de standaard en de schroeven ergens veilig op voor eventueel later gebruik.

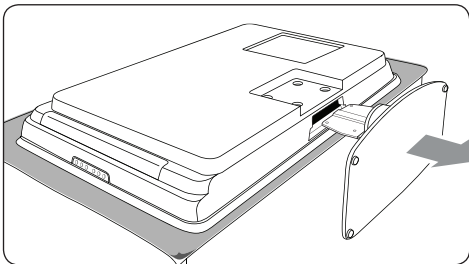

Stap 3 De VESA-compatibele wandsteun aan de TV bevestigen

1. Op de achterkant van de TV vindt u vier bevestigingsmoeren.

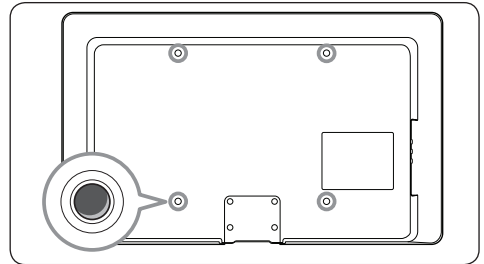

2. Ga verder met de instructies die bij uw VESA-compatibele wandsteun zijn geleverd.

Opmerking

Gebruik, wanneer u de VESA-compatibele wandsteun aan uw televisie bevestigt, de M6-bouten voor 32-inch modellen en de M8-bouten voor grotere modellen (bouten niet meegeleverd).

3.3 De antennekabel aansluiten

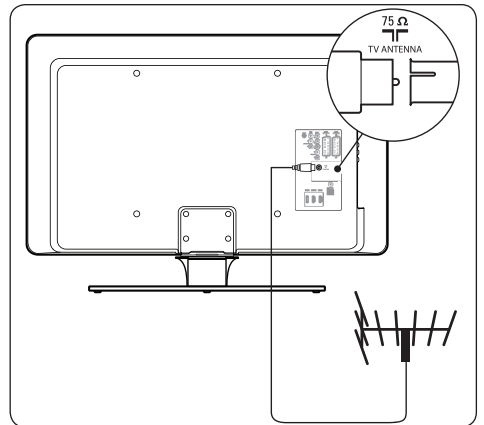

1. Zoek de aansluiting **TV ANTENNA** aan de achterkant van de TV.
2. Sluit het ene uiteinde van de antennekabel (niet meegeleverd) aan op de aansluiting **TV ANTENNA**. Gebruik een adapter als de antennekabel niet past.

3. Sluit het andere uiteinde van de antennekabel aan op de antenneaansluiting. Zorg ervoor dat de kabel aan beide uiteinden goed is aangesloten.

3.4 Het netsnoer aansluiten

⚠ WAARSCHUWING

Controleer of de netspanning overeenkomt met het voltage dat op de achterkant van de TV staat vermeld. Steek de stekker niet in het stopcontact als de voltages niet overeenkomen.

Het netsnoer aansluiten

ⓘ Opmerking

De locatie van de netaansluiting is afhankelijk van het TV-model.

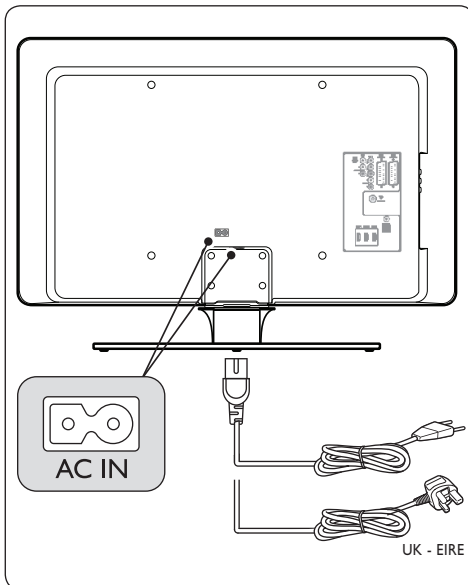

1. Zoek de **AC IN**-netaansluiting aan de achterkant of onderkant van de TV.
2. Sluit het netsnoer aan op de **AC IN**-netaansluiting.
3. Sluit het netsnoer aan op het stopcontact en zorg ervoor dat het snoer aan beide uiteinden goed is aangesloten.

3.5 De batterijen voor de afstandsbediening plaatsen

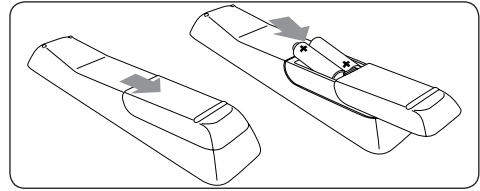

1. Schuif het batterijklepje op de achterkant van de afstandsbediening open.
2. Plaats de twee meegeleverde batterijen (formaat AAA, type LR03). Zorg ervoor dat de uiteinden van de batterijen (+ en -) worden geplaatst in overeenstemming met de markeringen in het batterijvak.
3. Schuif het klepje weer dicht.

ⓘ Opmerking

Verwijder de batterijen wanneer u de afstandsbediening een lange periode niet zult gebruiken.

3.6 De TV inschakelen

De eerste keer dat u de TV gaat inschakelen, dient u te controleren of het netsnoer goed is aangesloten. Als u daarmee klaar bent, schakelt u de netschakelaar in (indien beschikbaar) en drukt u vervolgens op **POWER** op de zijkant van de TV.

ⓘ Opmerking

Bij bepaalde TV-modellen dient u **POWER** twee seconden lang ingedrukt te houden. Een pieptoon geeft aan dat uw TV wordt ingeschakeld. Het kan maximaal 15 seconden duren voordat uw TV start.

3.7 Eerste keer instellen

1. De eerste keer dat de TV wordt ingeschakeld, wordt er een menu voor taalselectie weergegeven.

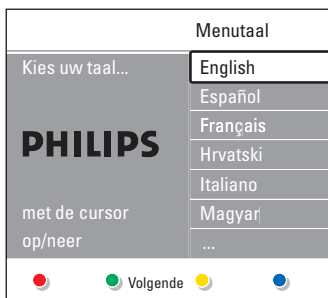

Selecteer uw taal en volg de instructies op het scherm om de TV in te stellen.

⊖ Opmerking

Als DVB-C beschikbaar is, wordt u gevraagd **Antenne** of **Kabel** te selecteren. Met **Antenne** worden DVB-T-zenders geïnstalleerd. Met **Kabel** worden DVB-C-zenders geïnstalleerd.

⚠ WAARSCHUWING

Wijzig de **Instellingen** voor DVB-C niet tenzij nodig.

✳ Tip

U kunt zenders opnieuw installeren op de wijze die wordt beschreven in *Sectie 6 Zenders instellen*.

4 De TV gebruiken

Dit gedeelte helpt u bij het uitvoeren van algemene bedieningshandelingen voor de TV. Instructies over geavanceerde bedieningshandelingen voor de TV vindt u in sectie 5 *Meer uit uw TV halen*.

4.1 De TV in-/uitschakelen of op stand-by zetten

4.1.1 De TV inschakelen

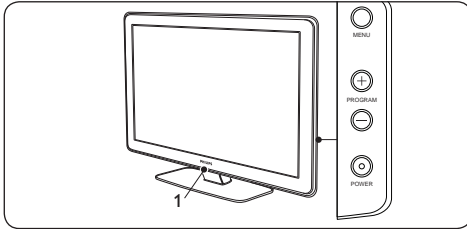

- Als LightGuide (1) is uitgeschakeld, drukt u op de **POWER** aan de zijkant van de TV. LightGuide knippert tijdens het starten en brandt continu wanneer uw TV klaar is voor gebruik.

4.1.2 De TV uitschakelen

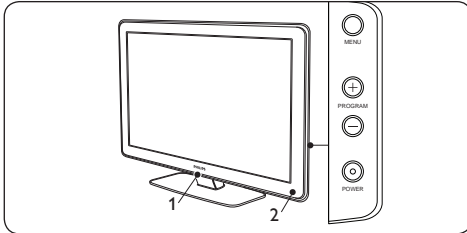

- Druk op **POWER** aan de zijkant van de TV. Zowel LightGuide (1) als de stand-byindicator (2) worden uitgeschakeld.

4.1.3 De TV op stand-by zetten

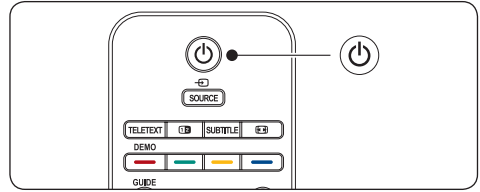

- Druk op de **STANDBY** op de afstandsbediening. LightGuide wordt uitgeschakeld en de stand-byindicator gaat branden (rood).

Tip

Hoewel uw TV zeer weinig energie verbruikt in de stand-bymodus, blijft het apparaat energie verbruiken zolang het is aangesloten op het stopcontact en de TV niet volledig is uitgeschakeld. Als u de TV langere tijd niet gebruikt, kunt u deze het beste uitschakelen en de stekker uit het stopcontact halen.

4.1.4 De TV inschakelen vanuit de stand-bystand

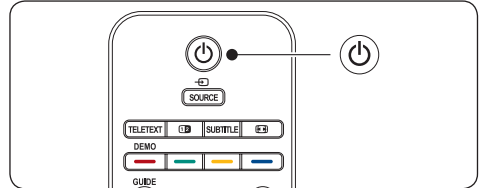

- Als de stand-byindicator (rood) brandt, drukt u op de **STANDBY** op de afstandsbediening.

Opmerking

Als u uw afstandsbediening niet kunt vinden en u wilt de TV inschakelen vanuit de stand-bystand, dan drukt u op **POWER** aan de zijkant van de TV. Hiermee wordt uw TV uitgeschakeld. Druk nogmaals op **POWER** om de TV weer in te schakelen.

4.2 TV-kijken

4.2.1 Overschakelen naar een andere zender

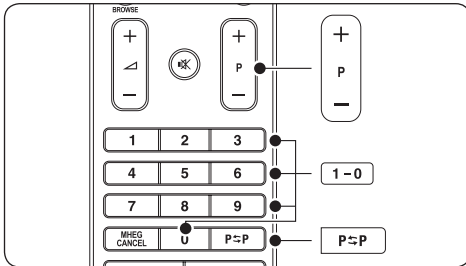

- Voer een getal in (1 tot 999) of druk op **P +/-** op de afstandsbediening.
- Druk op **PROGRAM +/-** aan de zijkant van de TV.
- Druk op **P<=>P** op de afstandsbediening om terug te keren naar de vorige TV-zender.

4.2.2 Overschakelen naar een andere zender (digitale ontvanger)

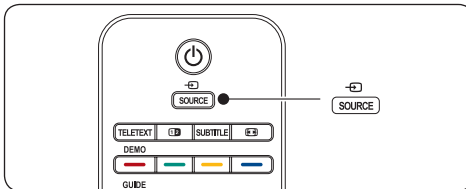

1. Schakel de digitale ontvanger in.
2. Druk op **SOURCE** op de afstandsbediening en selecteer vervolgens de ingang waarop uw digitale ontvanger is aangesloten.
3. Druk op **OK** om de digitale ontvanger te selecteren.
4. Gebruik de afstandsbediening van de digitale ontvanger om TV-zenders te selecteren.

4.2.3 Volume aanpassen

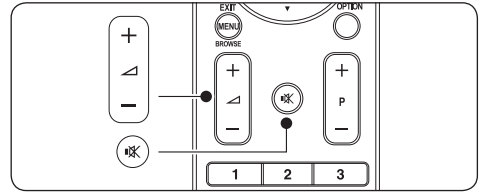

- Druk op **Volume +** of **-** op de afstandsbediening.
- Druk op **VOLUME +** of **-** aan de zijkant van de TV.
- Druk op **MUTE** op de afstandsbediening om het geluid te dempen. Druk op **MUTE** om het geluid weer in te schakelen.

ⓘ Opmerking

Als er een hoofdtelefoon is aangesloten, kunt u het volume hiervan aanpassen op de wijze zoals die is beschreven in *sectie 5.3.5 De geluidsinstellingen aanpassen*. Als u het geluid van de TV-luidsprekers wilt dempen, dient u op de knop **Dempen** op de afstandsbediening te drukken. Door op de knoppen **Volume +/-** te drukken, worden de TV-luidsprekers weer ingeschakeld.

4.3 Toegang tot DVD-C- en DVB-T-zendernetwerken

Als u zowel DVB-C als DVB-T hebt geïnstalleerd, hebt u toegang tot zenders uit beide netwerken.

1. Druk op **MENU**.
2. Selecteer **TV-menu > Installatie > Installatiemodus**.
3. Selecteer **Kabel** (voor DVB-C-zenders) of **Antenne** (voor DVB-T-zenders).
4. U kunt schakelen tussen DVB-C- en DVB-T-zenders op de wijze die wordt beschreven in *Sectie 4.2.1 Overschakelen naar een andere zender*.

ⓘ Opmerking

Zie *Sectie 6.1 Zenders automatisch installeren* voor informatie over het installeren van DVB-C- en DVB-T-zenders.

4.4 Teletekst gebruiken

De meeste TV-zenders zenden informatie uit via teletekst.

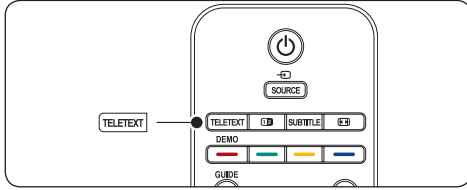

1. Druk op **TELETEXT** op de afstandsbediening. De pagina met de hoofdindex wordt weergegeven.
2. U selecteert als volgt een pagina met de afstandsbediening:
 - Voer het paginanummer in met de cijfertoetsen.
 - Druk op **P +/-** of **▲/▼** om de vorige of volgende pagina weer te geven.
 - Druk op een kleurtoets om een van de gekleurde items onder aan het scherm te selecteren.

❁ Tip

Druk op **P↔P** om terug te keren naar de vorige pagina.

3. Druk nogmaals op **TELETEXT** om teletekst uit te schakelen.

⊞ Opmerking (alleen voor gebruikers in het Verenigd Koninkrijk)

Sommige digitale TV-zenders bieden speciale digitale tekstservices (bijv. BBC1).

Zie voor geavanceerde informatie over teletekst sectie 5.7 *Geavanceerde teletekstfuncties gebruiken*.

4.5 Ambilight gebruiken

Ambilight is een vernieuwende functie van Philips die reactieve sfeerverlichting aan uw kijkervaring toevoegt.

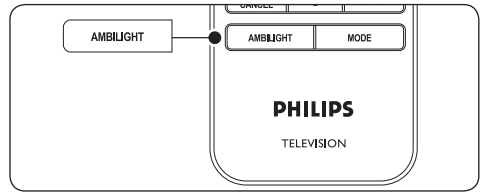

1. Druk op **AMBILIGHT** op de afstandsbediening. Ambilight wordt ingeschakeld.
2. Druk nogmaals op **AMBILIGHT** om de functie uit te schakelen.

4.5.1 De Ambilight-modus wijzigen

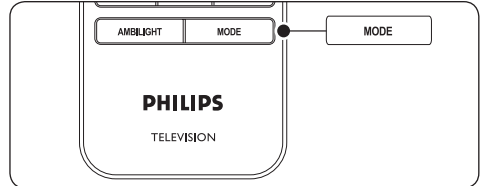

1. Met Ambilight ingeschakeld, drukt u op **MODE** op de afstandsbediening. Het scherm **Ambilight modus** wordt weergegeven.
2. Druk op **MODE** of op **▲, ▼** om een van de volgende Ambilight-modi te selecteren:
 - **Kleur**
Er wordt een constante kleur voor Ambilight gebruikt.
 - **Relaxed**
Ambilight wordt langzaam en gelijkmatig aangepast aan de beelden op het scherm.
 - **Gemiddeld**
Ambilight wordt ingesteld tussen de modi **Relaxed** en **Dynamisch**.
 - **Dynamisch**
Ambilight past zich snel aan de beelden op het scherm aan.
3. Druk op **OK** om de Ambilight-modus te activeren.

Zie voor geavanceerde informatie over Ambilight sectie 5.4 *De Ambilight-instellingen aanpassen*.

5 Meer uit uw TV halen

Deze sectie helpt u bij het uitvoeren van geavanceerde bedieningshandelingen voor de TV.

5.1 Overzicht van de afstandsbediening

Deze sectie biedt een gedetailleerd overzicht van de functies van de afstandsbediening.

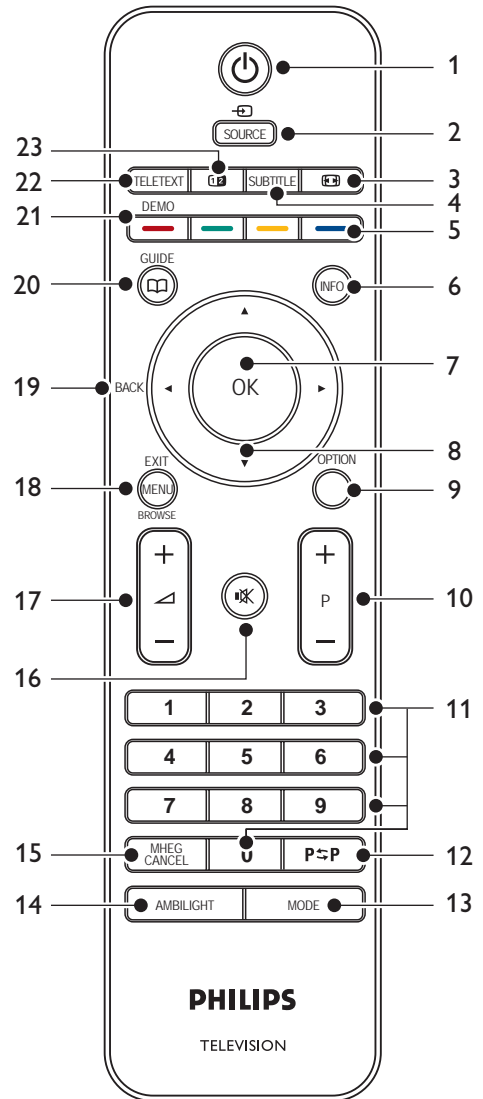

1. **STANDBY**
Hiermee schakelt u de TV in vanuit de stand-bystand of zet u deze weer terug in de stand-bystand.
2. **SOURCE**
Hiermee selecteert u aangesloten apparaten.
3. **Beeldformaat**
Hiermee selecteert u een beeldformaat.
4. **SUBTITLE**
Hiermee schakelt u de ondertitelingsfunctie in of uit.
5. **Gekleurde toetsen**
Hiermee selecteert u taken of teletekstpagina's.
6. **INFO**
Hiermee geeft u programma-informatie weer (indien beschikbaar).
7. **OK**
Hiermee opent u het menu **Alle zenders** of activeert u een instelling.
8. **Navigatietoetsen**
Met de toetsen omhoog ▲, omlaag ▼, naar links ◀ en naar rechts ▶ navigeert u binnen het menu.
9. **OPTION**
Hiermee activeert u het menu **Snelle toegang**.
10. **Programma (P) +/-**
Hiermee schakelt u naar de vorige of volgende zender.
11. **CIJFERTOETSEN**
Hiermee selecteert u een zender, pagina of instelling.
12. **Vorige zender**
Hiermee keert u terug naar de vorige zender.
13. **MODE**
Hiermee schakelt u tussen de Ambilight-modi.
14. **AMBILIGHT**
Hiermee schakelt u Ambilight in of uit.
15. **MHEG CANCEL**
Hiermee annuleert u digitale tekstservices of interactieve services (alleen voor het Verenigd Koninkrijk).
16. **Dempen**
Hiermee dempt u het geluid of schakelt u het weer in.
17. **Volume +/-**
Hiermee verhoogt of verlaagt u het volume.
18. **MENU**
Hiermee schakelt u het menu in of uit.
19. **BACK**
20. **GUIDE**
Hiermee schakelt u de elektronische programmagids in of uit. Deze functie is alleen actief voor digitale zenders.
21. **DEMO**
Hiermee schakelt u het menu **Demo** in of uit.
22. **TELETEXT**
Hiermee schakelt u teletekst in of uit.
23. **Dual screen**
Hiermee splitst u het scherm in tweeën. De huidige bron of zender wordt in het linkerdeel weergegeven. In het rechterdeel verschijnt teletekst.

5.2 De TV-menu's gebruiken

Met de schermmenu's installeert u de TV, past u het beeld, het geluid en de Ambilight-instellingen aan en hebt u toegang tot andere functies. In deze sectie leest u hoe u door de menu's kunt navigeren.

5.2.1 Het hoofdmenu openen

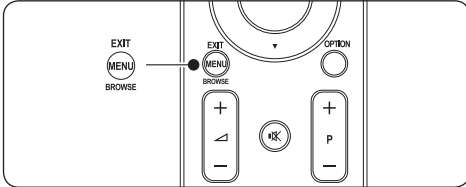

1. Druk op **MENU** op de afstandsbediening om het hoofdmenu weer te geven.

Televisie	TV-menu
	Lijst met zenders
	Programmagids
Multimedia	

2. Druk op **MENU** om af te sluiten.

Het hoofdmenu bevat de volgende items:

- **TV-menu**
Selecteer dit menu voor de installatie, beeld- en geluidsinstellingen, Ambilight en andere functie-instellingen.
- **Lijst met zenders**
Selecteer dit item om de lijst met zenders weer te geven. Hier maakt u lijsten met favoriete zenders.
- **Programmagids**
Via dit item, dat beschikbaar is als er digitale zenders zijn geïnstalleerd, wordt informatie weergegeven over de digitale programma's. Zie sectie 5.9 De elektronische programmagids gebruiken.
- **Multimedia**
Selecteer dit item om foto's of muziek vanaf een USB-apparaat weer te geven. Zie sectie 5.12 Foto's bekijken en naar muziek luisteren.

5.2.2 Het hoofdmenu gebruiken

In het volgende voorbeeld leest u hoe u het hoofdmenu gebruikt.

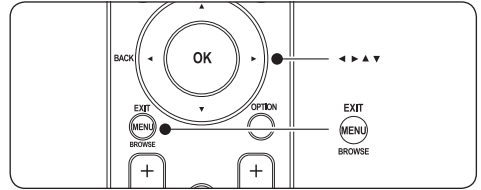

1. Druk op **MENU** op de afstandsbediening om het hoofdmenu weer te geven.

Televisie	TV-menu
	Lijst met zenders
	Programmagids
Multimedia	

2. Druk op **►** om het **TV-menu** te openen.

TV-menu	TV-instellingen
TV-instellingen	Assistent... instellen
Diversen	Smart Settings herstellen
Installatie	Beeld
Software-update	Geluid
	Ambilight

3. Druk op **►** om het menu **TV-instellingen** te openen.

TV-instellingen	Assist bij het inst...
Assistent... instellen	
Smart Settings herstellen	Nu starten
Beeld	
Geluid	
Ambilight	

4. Druk op ▼ op om **Beeld** te selecteren.

TV-instellingen	Beeld
Assistent... instellen	Contrast
Smart Settings herstellen	Helderheid
Beeld	Kleur
Geluid	Kleurschakering
Ambilight	Scherpte
	Tint
	Pixel Plus
	...

5. Druk op ► om de **beeldinstellingen** te openen.

Beeld	Contrast	
Contrast	90	
Helderheid	47	
Kleur	52	
Kleurschakering	0	
Scherpte	4	
Tint		
Pixel Plus		
HD Natural Motion		

6. Druk op ▼ om **Helderheid** te selecteren.

Beeld	Helderheid	
Contrast	98	
Helderheid	47	
Kleur	52	
Kleurschakering	0	
Scherpte	4	
Tint		
Perfect Pixel		
HD Natural Motion		

7. Druk op ► om de **helderheidinstelling** te openen.

Helderheid	

8. Druk op ▲ of op ▼ om de instelling aan te passen.

9. Druk op ◀ om terug te keren naar de **beeldinstellingen** of druk op **MENU** om het menu af te sluiten.

ⓘ **Opmerking**

Er zijn meer opties beschikbaar als er digitale zenders zijn geïnstalleerd en worden uitgezonden.

5.2.3 Het menu **Snelle toegang** gebruiken

Met het menu **Snelle toegang** hebt u direct toegang tot enkele veelgebruikte menu-items.

ⓘ **Opmerking**

De relevante opties worden in het menu **Snelle toegang** weergegeven als er digitale zenders zijn geïnstalleerd en worden uitgezonden.

1. Druk op **OPTION** op de afstandsbediening.
2. Druk op ▲ of op ▼ om een optie te selecteren:

- **Taal audio (digitaal)**
Zie sectie 5.3.5 *De geluidsinstellingen aanpassen.*
- **Taal ondertitels (digitaal)**
Zie sectie 5.11.3 *Een ondertitelingstaal instellen voor digitale TV-zenders.*
- **Ondertitel**
Zie sectie 5.11 *Ondertitels gebruiken.*
- **Beeldformaat**
Zie sectie 5.3.4 *Het beeldformaat wijzigen.*
- **Equalizer**
Zie sectie 5.3.5 *De geluidsinstellingen aanpassen.*
- **Klok**

3. Druk op **OK** om het menu van de geselecteerde optie weer te geven.
4. Druk op ▲, ▼, ◀, ► om de instellingen in het menu aan te passen.
5. Druk op **OPTION** om het menu af te sluiten.

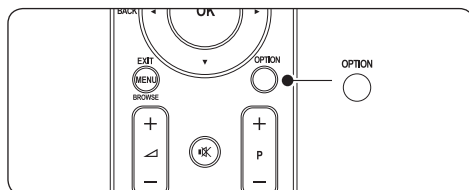

De klok weergeven of verbergen

1. Selecteer in het menu **Snelle toegang** de optie **Klok** en druk op **OK** om de klok permanent weer te geven.

Snelle toegang
Taal audio
Taal ondertitels
Ondertitel
Beeldformaat
Equalizer
Klok

2. Druk op **OPTION** en op **▲** of **▼** om **Klok** opnieuw te selecteren.
3. Druk op **OK** om de klok te verbergen.

5.3 De beeld- en geluidsinstellingen aanpassen

In deze sectie leest u hoe u alle beeld- en geluidsinstellingen kunt aanpassen.

5.3.1 De Assistent bij het instellen gebruiken

Gebruik de **Assistent bij het instellen** om u te begeleiden bij de instellingen voor beeld, geluid en Ambilight.

1. Druk op **MENU** op de afstandsbediening en selecteer **TV-menu > TV-instellingen > Assistent bij het instellen**.
2. Druk op **►** om het menu te openen.
3. Druk op **OK** voor de optie **Nu starten**.
4. Druk op de groene toets op de afstandsbediening om de Assistent bij het instellen te starten.
5. Druk op **◀** of op **►** om de linker- of rechterkant te selecteren.
6. Druk op de groene toets om naar de volgende instelling te gaan. U doorloopt meerdere instellingen. Zodra u klaar bent, wordt u gevraagd deze instellingen op te slaan.
7. Druk op de groene toets om alle instellingen op te slaan.

5.3.2 De beeldinstellingen aanpassen

In deze sectie leest u hoe u de beeldinstellingen kunt aanpassen.

1. Druk op **MENU** op de afstandsbediening en selecteer **TV-menu > TV-instellingen > Beeld**.

TV-instellingen	Beeld
Assistent... instellen	Contrast
Smart Settings herstellen	Helderheid
Beeld	Kleur
Geluid	Kleurschakering
Ambilight	Scherpte
	Tint
	Pixel Plus
	HD Natural Motion
	Dynamisch Contrast
	Ruisreductie
	MPEG artefact-red.
	Kleurverbetering
	Active control
	Lichtsensor
	Beeldformaat

2. Druk op **►** om de lijst te openen.
3. Druk op **▲** of op **▼** om een instelling te selecteren:
 - **Contrast**
Hiermee wordt het niveau van heldere delen van het beeld aangepast, maar blijven de donkere delen onveranderd.
 - **Helderheid**
Hiermee wordt het lichtniveau van het beeld aangepast.
 - **Kleur**
Hiermee wordt het verzadigingsniveau aangepast.
 - **Kleurschakering**
Als er in NTSC wordt uitgezonden, worden kleurvariaties door deze instelling gecompenseerd.
 - **Scherpte**
Hiermee wordt het scherpteniveau van kleine details aangepast.
 - **Tint**
Hiermee worden de kleuren ingesteld op **Normaal**, **Warm** (roodachtig) of **Koel** (blauwachtig). Selecteer **Gewenst** om zelf een instelling te kiezen.

- **Gewenste tint**
Als **Gewenst** is geselecteerd in het menu **Tint**, volg dan de instructies op het scherm om de waarde te wijzigen:
 - **R-WP** (Red White Point)
 - **G-WP** (Green White Point)
 - **B-WP** (Blue White Point)
 - **R-BL** (Red Black Level)
 - **G-BL** (Green Black Level)
- **Pixel Plus**
Hiermee schakelt u de optie **Pixel Plus HD** in of uit. Met deze optie wordt elke pixel afgestemd op de omliggende pixels. Het resultaat is een prachtig HD-beeld.
- **HD Natural Motion**
Hiermee vermindert u trillingen in velden en lijnen en worden vloeiende bewegingen gereproduceerd, vooral in films. U kunt het niveau instellen op **Maximum**, **Minimum** of **Uit**.
- **Dynam. contrast**
Hiermee verbetert u het contrast wanneer het beeld op het scherm verandert. U kunt het niveau instellen op **Minimum**, **Medium**, **Maximum** of **Uit**. **Medium** wordt aanbevolen.
- **Ruisreductie**
Hiermee filtert en vermindert u de beeldruis. U kunt het niveau instellen op **Minimum**, **Medium**, **Maximum** of **Uit**.
- **MPEG artefact-reductie**
Hiermee zorgt u voor vloeiende overgangen van digitale beelden. Hiermee zet u MPEG artefact-reductie **Aan** of **Uit**.
- **Kleurverbetering**
Hiermee worden kleuren intenser en wordt de resolutie van details in heldere kleuren verbeterd. U kunt het niveau instellen op **Minimum**, **Medium**, **Maximum** of **Uit**.
- **Active Control**
Hiermee worden alle binnenkomende signalen gecorrigeerd om de best mogelijke beeldkwaliteit te realiseren. Hiermee zet u Active Control **Aan** of **Uit**.

- **Lichtsensoren**
Hiermee worden de beeld- en Ambilight-instellingen aan de lichtomstandigheden in de kamer aangepast. Hiermee zet u de lichtsensoren **Aan** of **Uit**.
- **Beeldformaat**
Zie sectie 5.3.4 *Het beeldformaat wijzigen*.

5.3.3 De Smart Settings gebruiken

Behalve handmatig, kunt u de beeldinstellingen voor beeld, geluid en Ambilight ook via de Smart Settings aanpassen. De vooraf ingestelde instellingen worden dan toegepast.

1. Druk op **MENU** op de afstandsbediening en selecteer **TV-menu > TV-instellingen > Smart settings herstellen**.
2. Druk op ► om de lijst te openen.
3. Druk op ▲ of op ▼ om één van de volgende instellingen te selecteren:
 - **Huidig**
Hiermee past u de handmatig geselecteerde instellingen voor geluid, beeld en Ambilight toe.
 - **Standaard**
Hiermee past u de natuurlijke instellingen voor beeld, geluid en Ambilight toe. Deze zijn geschikt voor de meeste huiskamers.
 - **Intens**
Hiermee past u schitterende beeld-, geluids- en Ambilight-instellingen toe voor omgevingen met veel licht.
 - **Films**
Hiermee past u dynamische instellingen toe voor beeld, geluid en Ambilight. Deze zorgen voor een complete bioscoopervaring.
4. Druk op de groene toets om de geselecteerde instelling op te slaan.

5.3.4 Het beeldformaat wijzigen

U kunt het beeldformaat aanpassen aan de beelden.

1. Druk op de afstandsbediening op  **Beeldformaat**. U kunt ook op **MENU** drukken en **TV-menu > TV-instellingen > Beeld > Beeldformaat** selecteren.

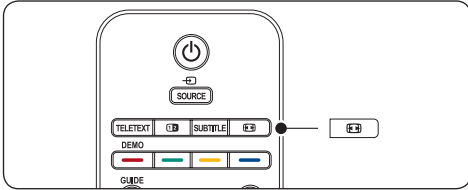

2. Druk op **▲** of op **▼** om één van de volgende beeldformaten te kiezen:

- **Automatisch formaat** (Niet voor PC)

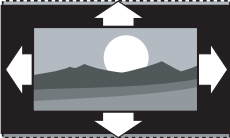

Hiermee wordt het beeld automatisch vergroot zodat het het scherm vult. De ondertiteling blijft zichtbaar.

Opmerking

Voor zo min mogelijk beeldvervalsing adviseren wij u **Automatisch formaat** te selecteren.

- **Super zoom** (Niet voor HD)

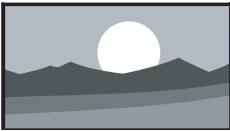

Hiermee worden de zwarte balken aan de zijkanten van uitzendingen met het formaat 4:3 verwijderd, terwijl de vervorming beperkt blijft.

- **4:3** (Niet voor HD)



Hiermee wordt het traditionele formaat 4:3 ingesteld.

Opmerking

Constant gebruik van het beeldformaat **4:3** kan beeldvervalsing veroorzaken. Wij adviseren u **Automatisch formaat** te gebruiken.

- **Filmformaat 14:9** (Niet voor HD)



Hiermee wordt het traditionele formaat 4:3 gewijzigd in 14:9.

Opmerking

Constant gebruik van beeldformaat **14:9** kan beeldvervalsing veroorzaken. Wij adviseren u **Automatisch formaat** te gebruiken.

- **Filmformaat 16:9** (Niet voor HD)

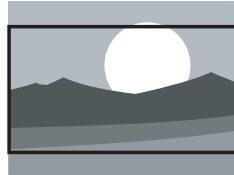

Hiermee wordt het traditionele formaat 4:3 gewijzigd in 16:9.

- **Breedbeeld**

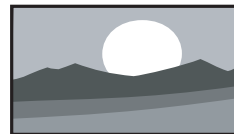

Hiermee wordt het traditionele formaat 4:3 uitgerekt tot 16:9.

- **Niet op schaal** (Alleen voor HD en PC.)

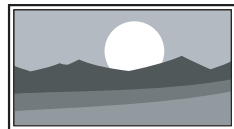

Maximale scherpte, hoewel vervorming kan optreden bij de randen. Bovendien kunnen bij afbeeldingen van uw PC zwarte balken zichtbaar zijn.

5.3.5 De geluidsinstellingen aanpassen

In deze sectie leest u hoe u de geluidsinstellingen kunt aanpassen.

1. Druk op **MENU** op de afstandsbediening en selecteer **TV-menu > TV-instellingen > Geluid**.
2. Druk op **▶** om de lijst te openen.

TV-instellingen	Geluid
Assistent... instellen	Equalizer
Smart Settings herstellen	Volume
Beeld	Balans
Geluid	Taal audio
Ambilight	Dual I/II
	Mono/Stereo
	Surround-modus
	Volume hoofdtele...
	Aut. afst. l. volume
	Delta volume
	Auto surround

3. Druk op **▲** of op **▼** om een van de volgende instellingen te selecteren:

- **Equalizer**

Hiermee worden de lage en hoge tonen gewijzigd. Selecteer elke balk om een instelling te wijzigen. U kunt ook op de gekleurde toetsen drukken om een voorgeprogrammeerde equalizerinstelling te selecteren:

- **Standaard**
De neutrale instelling van de equalizer wordt gekozen.
- **Spraak**
Er wordt een equalizerinstelling gekozen die optimaal is voor het weergeven van audio met veel spraak.
- **Multimedia**
De optimale instellingen voor verschillende audiotypen worden gekozen.
- **Muziek**
Hiermee kiest u de optimale instellingen voor muziek.
- **Volume**
Hiermee wijzigt u het volume.

✳ Tip

Als u de volumebalk  wilt in- of uitschakelen bij het aanpassen van de

volume-instelling, drukt u op de afstandsbediening op **MENU** en selecteert u **TV-menu > Installatie > Voorkeuren**. Druk op **▶** om de lijst te openen en selecteer vervolgens **Volume bar on** of **Volume bar off**.

- **Balans**
Hiermee past u de balans van de linker- en rechterluidsprekers aan uw luisterpositie aan.
- **Taal audio**
Geeft een overzicht van de beschikbare audiotalen voor een digitale zender (niet beschikbaar voor analoge zenders).
- **Dual I/II**
Kies indien beschikbaar uit twee verschillende talen.
- **Mono/Stereo**
Als de uitzending in stereo wordt uitgezonden, kunt u kiezen tussen mono of stereo.
- **Surround-modus**
Als Surround Sound (Virtual Dolby Surround) beschikbaar is, kunt u deze optie inschakelen voor een ruimtelijker geluidseffect.
- **Volume hoofdtelefoon**
Hiermee kunt u het volume van de hoofdtelefoon wijzigen.

ⓘ Opmerking

Als u een hoofdtelefoon hebt aangesloten, kunt u op de afstandsbediening op de toets **Dempen** drukken om het geluid van de TV-luidsprekers te dempen. Met de knoppen **Volume +/-** schakelt u het geluid van de TV-luidsprekers weer in.

- **Autom. afstelling volume**
Vermindert plotselinge wisselingen in volumeniveau die bijvoorbeeld optreden bij reclamespots of bij het overschakelen van de ene zender naar de andere. Selecteer **Aan** of **Uit**.
- **Delta volume**
Hiermee worden volumever verschillen tussen zenders of aangesloten apparaten beperkt. Voordat u het Delta volume kunt wijzigen moet u eerst overschakelen naar het aangesloten apparaat.
- **Auto surround**
Hiermee wordt uw TV automatisch overgeschakeld naar de beste Surround Sound-modus die voor een uitzending beschikbaar is. Selecteer **Aan** of **Uit**.

5.4 De Ambilight-instellingen aanpassen

1. Druk op **MENU** op de afstandsbediening en selecteer **TV-menu > TV-instellingen > Ambilight**.
2. Druk op ► om de lijst te openen.

TV-instellingen	Ambilight
Assistent... instellen	Ambilight
Smart Settings herstellen	Helderheid
Beeld	Modus
Geluid	Kleur
Ambilight	Scheiding
	Balans

3. Druk op ▲ of op ▼ om een van de volgende instellingen te selecteren:
 - **Ambilight**
Hiermee zet u Ambilight **Aan** of **Uit**.
 - **Helderheid**
Hiermee wijzigt u de lichtuitvoer van Ambilight.
 - **Modus**
U kunt kiezen uit vier Ambilight-modi: **Kleur**, **Relaxed**, **Gemiddeld**, **Dynamisch**.
Zie sectie 4.5.1 *De Ambilight-modus wijzigen*.
 - **Kleur**
Selecteer een voorgeprogrammeerde kleurinstelling (**Warm wit**, **Koel wit**, **Blauw**) of stel zelf een aangepaste kleur samen.

⊖ Opmerking

- Selecteer bij het samenstellen van een aangepaste kleur eerst de optie **Verzadiging** en stel een hoge waarde in. Selecteer vervolgens **Kleurenpalet** en kies een waarde tussen 0 en 100.
- **Scheiding**
Hiermee stelt u het Ambilight-niveau in voor de linker- en rechterhelft van de TV. **U kunt kiezen uit de niveaus Maximum, Medium, Minimum** en **Uit**. Als **Uit** is geselecteerd, wordt Ambilight maar in één kleur weergegeven.
 - **Balans**
Hiermee stelt u het Ambilight-niveau in voor de linker- en rechterhelft van de TV.

ⓘ Waarschuwing

Om te voorkomen dat het signaal van uw afstandsbediening niet goed wordt ontvangen, dient u geen afstandsbedieningssensoren op andere apparatuur te plaatsen binnen het bereik van Ambilight.

5.4.1 Ambilight inschakelen als de TV in de stand-bymodus staat

Als de TV in de stand-bymodus staat, kunt u Ambilight inschakelen om meer sfeer te creëren in uw huiskamer. In deze modus is Ambilight alleen beschikbaar als constante kleur.

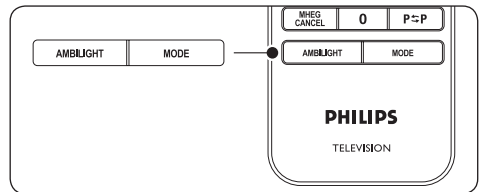

1. Druk op **AMBILIGHT** op de afstandsbediening als de TV in de stand-bymodus staat.
2. Druk herhaaldelijk op **MODE** om een beschikbare kleur te selecteren.

5.5 De helderheid van LightGuide aanpassen

1. Druk op **MENU** op de afstandsbediening en selecteer **TV-menu > Installatie > Voorkeuren > Niveau LightGuide**.
2. Druk op ► om het menu **Niveau LightGuide** te openen.
3. Selecteer de helderheid voor LightGuide met ▲ of ▼:
 - **0:** Uit
 - **1:** 25%
 - **2:** 50%
 - **3:** 75%
 - **4:** Volledig
4. Druk op **OK** om te bevestigen.
5. Druk op **MENU** om af te sluiten.

5.6 Overschakelen naar de modus Shop of Thuis

1. Druk op **MENU** op de afstandsbediening en selecteer **TV-menu > Installatie > Voorkeuren > Locatie**.
2. Druk op **▶** om het menu **Locatie** te openen.
3. Selecteer met **▲** of **▼** de TV-modus:
 - **Shop**
Hiermee stelt u de Smart Settings in op **Intens**. Dit is de ideale instelling voor een winkel. De mogelijkheden om nu instellingen te wijzigen is beperkt.
 - **Thuis**
Hiermee beschikt u thuis over uiterst flexibele instelmogelijkheden voor uw TV.
4. Druk op **OK** om te bevestigen.
5. Druk op **MENU** om af te sluiten.

5.7 Geavanceerde teletekstfuncties gebruiken

Uw TV is uitgerust met een geheugen waarin u in totaal 1200 uitgezonden teletekstpagina's en -subpagina's kunt opslaan. Dankzij het teletekstgeheugen is de downloadtijd voor teletekstpagina's korter.

5.7.1 Subpagina's van een teletekstpagina selecteren

Een teletekstpagina kan meerdere subpagina's bevatten. Subpagina's worden weergegeven op een balk naast het nummer van de hoofdpagina.

1. Druk op **TELETEXT** op de afstandsbediening.
2. Kies een teletekstpagina.
3. Druk op **◀** of op **▶** om een subpagina te kiezen.

5.7.2 T.O.P.teletekstuitzendingen selecteren

Met behulp van T.O.P.-teletekstuitzendingen (Table Of Pages) kunt u van het ene onderwerp naar het andere overspringen zonder paginanummers te gebruiken. Niet alle TV-zenders zenden T.O.P.-teletekst uit.

1. Druk op **TELETEXT** op de afstandsbediening.
2. Druk op **INFO**.

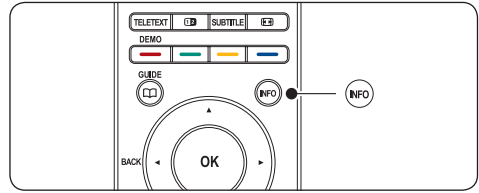

Het T.O.P.-overzicht wordt weergegeven.

3. Selecteer een onderwerp met **◀**, **▶**, **▲** of **▼**.
4. Druk op **OK** om de pagina weer te geven.

5.7.3 Dual screen-teletekst gebruiken

Als u Dual screen-teletekst inschakelt, wordt de TV-zender of bron aan de linkerkant van het scherm weergegeven. Aan de rechterkant wordt teletekst weergegeven.

1. Druk op de afstandsbediening op **12 Dual screen** om Dual screen-teletekst in te schakelen.
2. Druk nogmaals op **12** om teletekst normaal weer te geven.
3. Druk op **TELETEXT** om teletekst uit te schakelen.

5.7.4 Teletekst doorzoeken

U kunt snel naar een onderwerp gaan dat is gekoppeld aan een reeks paginanummers of zoeken op bepaalde woorden in teletekstpagina's.

1. Druk op **TELETEXT** op de afstandsbediening.
2. Druk op **OK** om het eerste woord of nummer te markeren.
3. Druk op **▲**, **▼** of op **◀**, **▶** om naar het volgende woord of nummer op de pagina te gaan.
4. Druk op **OK** om een pagina te zoeken die het gemarkeerde woord of nummer bevat.
5. Druk op **▲** tot er geen woorden of nummers meer zijn gemarkeerd om **Zoeken** te beëindigen.

5.7.5 Teletekstpagina's vergroten

U kunt de teletekstpagina vergroten, zodat u deze gemakkelijker kunt lezen.

1. Druk op de afstandsbediening op **TELETEXT** en selecteer een teletekstpagina.
2. Druk op **OPTION** op de afstandsbediening om het bovenste deel van de pagina te vergroten.

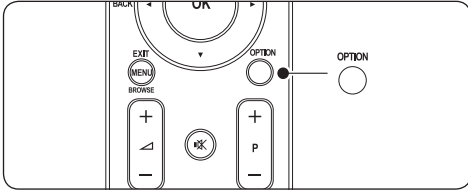

3. Druk opnieuw op **OPTION** om het onderste deel van de pagina vergroot weer te geven.
4. Druk op **▲** of op **▼** om door de vergrote pagina te bladeren.
5. Druk opnieuw op **OPTION** om de pagina weer in normaal formaat weer te geven.

5.7.6 Het teletekstmenu gebruiken

Met de opties in het teletekstmenu kunt u verborgen informatie weergeven, automatisch subpagina's doorlopen en de tekeninstelling wijzigen.

1. Druk op **TELETEXT** op de afstandsbediening.
2. Druk op **MENU**. Het **Teletekstmenu** wordt weergegeven.

Menu	
Verborgen info	Uit
Subpagina's doorlopen	Uit
Taal	Gr. II

3. Druk op **▲** of op **▼** om een optie te selecteren.

• **Verborgen info**

Hiermee kunt u verborgen informatie op een pagina verbergen of weergeven, zoals oplossingen van raadsels of puzzels.

• **Subpagina's doorlopen**

Als er op de geselecteerde pagina subpagina's

beschikbaar zijn, kunt u deze automatisch beurtelings weergeven.

• **Taal**

Sommige talen maken gebruik van een andere tekenset. Als u een andere taal wilt gebruiken, kunt u hiermee naar de juiste taalgroep overschakelen zodat de tekst correct wordt weergegeven.

4. Druk op **OK** om een optie te wijzigen:
5. Druk op **MENU** om **Teletekstmenu** te verlaten.
6. Druk op **TELETEXT** om teletekst uit te schakelen.

5.7.7 Digitale tekstservices (alleen voor het Verenigd Koninkrijk)

Sommige uitzenders van digitale TV in het Verenigd Koninkrijk bieden speciale digitale tekstservices of interactieve services (bijvoorbeeld BBC1). Deze services werken hetzelfde als normale teletekst; u kunt selecteren en navigeren met de cijfer-, kleur- en navigatietoetsen.

1. Druk op **TELETEXT** op de afstandsbediening.
2. Druk op **▲**, **▼** of op **◀**, **▶** om de gemarkeerde items te selecteren.
3. Druk op een van de gekleurde toetsen om een optie te selecteren.
4. Druk op **OK** om een instelling te bevestigen of te activeren.
5. Druk op **MHEG Cancel** om digitale tekstservices of interactieve services te annuleren.

❗ **Waarschuwing**

Digitale tekstservices zijn geblokkeerd als er ondertiteling wordt uitgezonden en **Ondertitel aan** in het menu **Diversen** is ingeschakeld, zoals beschreven in *sectie 5.11 Ondertitels*.

5.7.8 Teletekst 2.5 gebruiken

Sommige TV-zenders zenden Teletekst 2.5 uit. Teletekst 2.5 gebruikt meer kleuren en mooiere afbeeldingen dan normale teletekst. Teletekst 2.5 is standaard ingeschakeld.

1. Druk op **MENU** op de afstandsbediening en selecteer **TV-menu > Installatie > Voorkeuren > Teletekst 2.5**.
2. Druk op **►** om de lijst te openen.
3. Selecteer **Aan of Uit**.
4. Druk op **OK** om de optie te wijzigen.

5.8 Favorietenlijsten maken

Bekijk de lijst **Alle zenders** of maak zelf een lijst met uw favoriete TV- en radiozenders. Zo kunnen alle gezinsleden hun eigen lijst met favorieten maken.

5.8.1 Een favorietenlijst selecteren

1. Druk op **OK** op de afstandsbediening. U kunt ook op **MENU** drukken en **Lijst met zenders** selecteren. Als dit een nieuwe installatie is, wordt de lijst **Alle zenders** weergegeven.

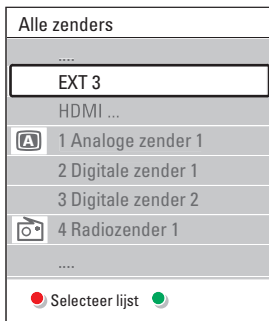

Is dit geen nieuwe installatie, dan wordt de favorietenlijst weergegeven die als laatste is geselecteerd.

2. Druk op de rode toets om alle lijsten met favorieten weer te geven.
3. Druk op **▲** of op **▼** om een lijst te selecteren.
4. Druk op **OK**. De geselecteerde lijst met favorieten wordt weergegeven.
5. Druk nogmaals op **OK** om af te sluiten.

5.8.2 Een favorietenlijst aanmaken

1. Druk op **OK** op de afstandsbediening. De laatst geselecteerde lijst wordt weergegeven.
2. Druk op de rode toets om alle lijsten met favorieten weer te geven.
3. Druk op **▲** of op **▼** om een lijst te selecteren.
4. Druk op **OK**.
5. Druk op de groene toets om de modus **Edit** te openen. Als u een lijst selecteert, wordt er een volledige lijst met zenders weergegeven.
6. Druk op **▲** of op **▼** om een zender te markeren.
7. Druk op **OK** om de gemarkeerde zender te selecteren (of om de selectie ongedaan te maken). De zender wordt toegevoegd aan (of verwijderd uit) de geselecteerde lijst.
8. Druk opnieuw op de groene knop om de modus **Edit** af te sluiten. De aangepaste lijst met zenders wordt opnieuw weergegeven.

5.8.3 Een zender in een lijst met favorieten selecteren

1. Druk op **OK** op de afstandsbediening. De laatst geselecteerde lijst met zenders wordt weergegeven.
2. Druk op **▲** of **▼** om een zender te markeren.
3. Druk op **OK**. De TV wordt op deze zender afgestemd.

* Tip

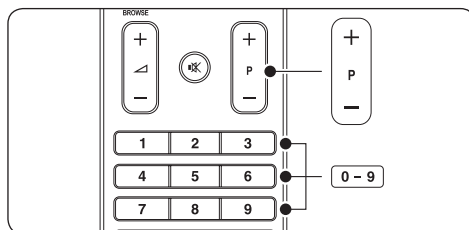

- Druk op de afstandbediening op **Programma (P) +/-** om de zenders in de geselecteerde lijst te doorzoeken.
- Met de cijfertoetsen kunt u zenders selecteren die niet in de lijst voorkomen.

5.9 De elektronische programmagids gebruiken

De EPG is een gids op het scherm die de programmering van digitale TV-programma's weergeeft. Deze gids is niet beschikbaar voor analoge zenders. U kunt programma's op tijdstip, titel of genre weergeven, door de programma's navigeren en deze selecteren.

Er zijn twee typen EPG; **een met het huidige en het volgende programma** en een met een **overzicht van de komende 7 of 8 dagen**. De gids met het huidige en het volgende programma is altijd beschikbaar. De gids met een overzicht van de komende 7 of 8 dagen is alleen beschikbaar in bepaalde landen.

Met het EPG-menu kunt u:

- Een lijst bekijken met de op dat moment uitgezonden digitale programma's
- Zien welke programma binnenkort worden uitgezonden
- Programma's op genre sorteren
- Een herinnering instellen voor het begin van een programma
- Favoriete EPG-zenders instellen

5.9.1 De elektronische programmagids inschakelen

ⓘ Opmerking

De eerste keer dat u de EPG gebruikt kan het programma u vragen een update uit te voeren. Is dat het geval, volg dan de instructies op het scherm.

1. Druk op  **GUIDE** op de afstandsbediening.

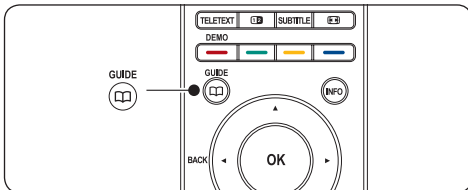

U kunt ook op **MENU** drukken en vervolgens **Programmagids** selecteren.

De volgende typen EPG worden weergegeven:

'Now and Next' EPG (Gids met het huidige en het volgende programma)

Er wordt gedetailleerde informatie over het huidige programma weergegeven.

26	BBC1	Di, 12 Sep	09:17
Titel : Commonwealth Games			
Info: 7:50 - 12:30 : 280 min.			
.....			
	Uit		Volgende
Druk op -P+ om naar een andere zender te gaan.			

Of
'7 or 8 day' EPG (Gids met een overzicht van de komende 7 of 8 dagen)
 Het kan enige tijd duren voordat de EPG-gegevens voor het overzicht voor de komende 7 of 8 dagen zijn ontvangen. Als het laden is voltooid, wordt er een lijst met TV-programma's weergegeven.

Programmagids		Di, 12 Sep	
	Omstreeks	09:55	Volgende
BBC ONE	07:50	Commonwealth	12:30 Commonwealth
BBC TWO	09:50	Tweenies	10:15 Something Special
five	09:00	The Wright Stuff	10:30 Trisha Goddard
BBC THREE	05:32	This is BBC THREE	12:00 This is BBC THREE
BBC FOUR	05:32	This is BBC FOUR	12:00 This is BBC FOUR
abc1	09:20	Moonlighting	10:15 Daddio

Herinneren 13:50 Anastasia
 Kijken
 Ga naar 0010 - EEN
 Info

2. Gebruik de gekleurde toetsen op de afstandsbediening om één van de beschikbare opties te kiezen:

- **Volgende**
Hiermee geeft u informatie weer over het volgende programma.
- **Herinneren**
Hiermee markeert u een programma voor een herinnering.
- **Kijken**
Hiermee kunt u een huidig programma bekijken of beluisteren.
- **Ga naar**
Hiermee gaat u naar de volgende of de vorige dag.
- **Info**
Indien beschikbaar wordt informatie weergegeven over een geselecteerd programma.







3. Druk op  **GUIDE** om de EPG te verlaten.

5.9.2 Meer informatie over de elektronische programmagids voor 7 of 8 dagen

In het menu van de programmagids vindt u opties voor zoeken op genre, het instellen van herinneringen en nog veel meer.

1. Druk op  **GUIDE** op de afstandsbediening.
2. Druk op **MENU** op de afstandsbediening. Het menu **Programmagids** wordt weergegeven.

Programmagids	Programma's
Programma's	12:30 South Today
Zoeken op genre	11:50 Working Lunch
Vastgel. herinner...	11:55 Melrose Place
Fav. EPG-zenders	13:00 In aller Freund
EPG-data binnenh...	

3. Druk op  of op  om een menuoptie te selecteren.
4. Druk op  om het menu te openen.
5. Druk op  of op  om een optie te selecteren.
6. Druk op **OK** of op de groene toets om een selectie te activeren.
7. Druk op  **GUIDE** om de EPG te verlaten.

Opmerking



Alleen zenders die zijn gemarkeerd als favoriete EPG-zenders worden weergegeven in het menu **Programmagids**.

5.10 Timers en het kinderslot gebruiken

In deze sectie leest u hoe u de TV op een bepaald tijdstip kunt in- of uitschakelen en hoe u het kinderslot gebruikt.

5.10.1 De TV automatisch overschakelen naar stand-by (sleeptimer)

Met de sleeptimer wordt de TV na een bepaalde tijd automatisch overgeschakeld naar de stand-bymodus.

1. Druk op **MENU** op de afstandsbediening en selecteer **TV-menu > Diversen > Sleeptimer**.
2. Druk op  om de **sleeptimerbalk** te openen.
3. Druk op  of op  om de tijd voor de sleeptimer in stellen. U kunt een instelling

kieszen van maximaal 180 minuten in stappen van vijf minuten. De sleeptimer is uitgeschakeld als u deze instelt op 0 minuten.





4. Druk op **OK** om de sleeptimer te activeren.

Opmerking

U kunt altijd de TV al eerder uitschakelen of de sleeptimer opnieuw instellen.

5.10.2 De TV automatisch inschakelen (Timer aan)

Met Timer aan wordt de TV vanuit de stand-bymodus op de opgegeven tijd ingeschakeld op de ingestelde zender.

1. Druk op **MENU** op de afstandsbediening en selecteer **TV-menu > Diversen > Timer aan**.
2. Druk op  om het menu **Timer aan** te openen.
3. Gebruik , ,  of  om de menuopties te selecteren en te openen voor het instellen van een zender, dag van de week, frequentie en begintijd.
4. Druk op **OK** om te bevestigen.
5. Druk op **MENU** om af te sluiten.

Tip

Selecteer **Uit** in het menu **Timer aan** om Timer aan uit te schakelen.

5.10.3 TV-zenders of aangesloten apparaten vergrendelen (Kinderslot)

U kunt TV-zenders of aangesloten apparaten vergrendelen met een viercijferige code om te voorkomen dat uw kinderen beelden zien die u ongeschikt voor hen acht.

De code voor het kinderslot instellen of wijzigen

1. Druk op **MENU** op de afstandsbediening en selecteer **TV-menu > Diversen > Set code of Change code**.
2. Druk op  om het instelvenster voor de code te openen.
3. Voer de code in met de cijfertoetsen. Het menu **Diversen** wordt opnieuw weergegeven met het bericht dat uw code is gemaakt of gewijzigd.



Bent u uw code vergeten, voer dan '8888' in om nog aanwezige codes te negeren.

Het menu Kinderslot openen

1. Druk op **MENU** op de afstandsbediening en selecteer **TV-menu > Diversen > Kinderslot** en druk op **►** om uw code in te voeren.
2. Voer de code in met de cijfertoetsen.

Alle zenders en aangesloten apparaten vergrendelen of ontgrendelen

1. Selecteer in het menu **Kinderslot** de optie **Alles vergrendelen** of **Alles ontgrendelen**.
2. Druk op **OK**.

Een bepaald programma of alle zenders vanaf een bepaald tijdstip vergrendelen

1. Selecteer **Gewenste vergrendeling** in het menu **Kinderslot**.

Kinderslot	Gewenste vergrr...
Alles vergrendelen	Vergrendelen vanaf
Gewenste vergrr...	Zender vergrend...
Alles ontgrendelen	Kwalificatie ouders

2. Druk op **►** om het menu **Gewenste vergrendeling** te openen.
3. Druk opnieuw op **►** om het menu **Vergrendelen vanaf** te openen.
4. Selecteer **Aan** om **Timer lock** in te schakelen.
5. Druk op **◀**.
6. Selecteer **Tijd**.
7. Druk op **►**.
8. Voer de tijd in met **▲** of **▼** en **►**.
9. Druk op **OK**.

Een of meer zenders en aangesloten apparaten vergrendelen

1. Selecteer in het menu **Kinderslot** de optie **Gewenste vergrendeling**.
2. Druk op **►** om te openen.

3. Druk op **▲** of op **▼** om **Zender vergrendelen** te selecteren.
4. Druk op **►**.
5. Druk op **▲** of **▼** om een zender te selecteren die u wilt vergrendelen of ontgrendelen of om een apparaat te selecteren dat u wilt vergrendelen of ontgrendelen.
6. Druk na elke selectie op **OK** om de zender of het apparaat te vergrendelen of ontgrendelen.

Kwalificatie door ouders instellen

Sommige digitale uitzenders hebben een leeftijdsgrens aan hun programma's toegekend. U kunt uw TV zo instellen dat alleen programma's met een leeftijdsgrens lager dan de leeftijd van uw kind worden weergegeven.

1. Selecteer **Gewenste vergrendeling** in het menu **Kinderslot**.
2. Druk op **►** om het menu te openen.
3. Druk op **▲** of **▼** om **Kwalificatie door ouders** te selecteren.
4. Druk op **►**.
5. Druk op **▲** of **▼** om een leeftijdsgrens te selecteren.
6. Druk op **Menu** om het menu **Kinderslot** af te sluiten.

5.11 Ondertiteling gebruiken

U kunt voor elke TV-zender ondertiteling instellen. Ondertiteling wordt uitgezonden via teletekst of digitale DVB-T-uitzendingen. Bij digitale uitzendingen hebt u de extra optie om de gewenste taal voor de ondertiteling te selecteren.

5.11.1 Ondertiteling inschakelen op analoge TV-zenders

1. Selecteer een analoge TV-zender.
2. Druk op **TELETEXT** op de afstandsbediening.
3. Voer het driecijferige paginanummer van de ondertitelingspagina in.
4. Druk op **TELETEXT** om teletekst uit te schakelen.
5. Druk op **MENU** op de afstandsbediening en selecteer **TV-menu > Diversen > Ondertitel**.

6. Druk op ► om de lijst te openen.

TV-menu	Diversen
TV-instellingen	Ondertitel
Diversen	Taal ondertitels
Installatie	Sleeptimer
Software-update	Kinderslot
	Code wijzig./ingeven
	Timer aan
	Common interface
	Demo

7. Druk op ▲ of ▼ om **Aan** te selecteren en de ondertiteling standaard weer te geven of selecteer **Aan met mute** om de ondertiteling alleen weer te geven als het geluid is gedempt met de toets  op de afstandsbediening.
8. Druk op **OK** om terug te gaan naar het menu **Diversen**.

Opmerking

U moet deze procedure herhalen om ondertiteling in te schakelen voor elke analoge zender.

5.11.2 Ondertiteling inschakelen op digitale TV-zenders

Herhaal de stappen 5 t/m 8 in *sectie 5.11.1 Ondertiteling inschakelen op analoge TV-zenders*.

5.11.3 De taal van de ondertiteling selecteren voor digitale TV-zenders

Opmerking

wanneer u een taal voor de ondertiteling selecteert op een digitale TV-zender zoals hieronder beschreven, wordt de gewenste taal van de ondertiteling die is ingesteld in het menu **Installatie** tijdelijk gedeactiveerd.

1. Druk op **MENU** op de afstandsbediening en selecteer **TV-menu > Diversen > Taal ondertitels**.
2. Druk op ► om de lijst met beschikbare talen te openen.
3. Druk op ▲ of ▼ om een taal voor de ondertiteling te selecteren.
4. Druk op **OK**.

5.12 Foto's bekijken en muziek beluisteren

Sluit een extern USB-opslagapparaat aan om foto's te bekijken (alleen JPEG-formaat) of muziek te beluisteren (alleen MP3- of lineaire PCM-formaten).

Opmerking

Philips kan niet aansprakelijk worden gesteld als uw USB-opslagapparaat niet compatibel is. Tevens aanvaardt Philips geen aansprakelijkheid voor beschadiging of verlies van opgeslagen gegevens.

5.12.1 Een USB-opslagapparaat aansluiten

Sluit uw USB-opslagapparaat aan op de USB-poort aan de zijkant van uw TV, terwijl deze is ingeschakeld. Het hoofdmenu wordt automatisch weergegeven en naast **Multimedia** is de naam van het USB-apparaat gemarkeerd.

Televisie	TV-menu
	Lijst met zenders
	Programmagids
Multimedia	

Opmerking

Raadpleeg *sectie 7.1 Overzicht van de aansluitingen* voor een beschrijving van de aansluitingen aan de zijkant, waaronder de USB-poort.

5.12.2 Een USB-opslagapparaat verwijderen

Waarschuwing

Voordat u het USB-apparaat verwijdert, moet u altijd onderstaande procedure uitvoeren om beschadiging van het apparaat te voorkomen.

1. Druk op **MENU** op de afstandsbediening om het menu **Multimedia** af te sluiten.
2. Wacht vijf seconden voordat u het USB-apparaat verwijdert.

5.12.3 Foto's weergeven

1. Nadat u het USB-opslagapparaat op de TV hebt aangesloten, drukt u op ► om het menu **Multimedia** te openen. **Beeld** is gemarkeerd.

USB	Beeld
Beeld	Afrika_2001
Muziek	Paris_2006
	My_car.jpg
	Jean.jpg
	Mary.jpg

2. Druk op ► om de map **Beeld** te openen.
3. Druk op ▲ of ▼ om een foto of fotoalbum op het USB-apparaat te selecteren.

Beeld	Afrika_2001
Afrika_2001	Kenya.jpg
Paris_2005	Congo.jpg
My_car.jpg	Victoria.jpg
Jean.jpg	Dakar.jpg
Mary.jpg	Cairo.jpg

Afrika_2001	Afrika_2001
Kenya.jpg	
Congo.jpg	
Victoria.jpg	
Dakar.jpg	
Cairo.jpg	

4. Druk op **OK** om de foto weer te geven of om een diaprojectie van de foto's in het album weer te geven.
 - Druk op **OK** om de diaprojectie te onderbreken. Druk opnieuw op **OK** om de diaprojectie opnieuw af te spelen.
 - Druk op een van de gekleurde toetsen op de afstandsbediening om de bijbehorende functie uit te voeren die onder in het scherm wordt weergegeven.
 - Druk op de blauwe toets om de diaprojectie te stoppen en meer functies weer te geven. Druk op een willekeurige gekleurde toets om de functiebalk onder in het scherm opnieuw weer te geven als deze van het scherm is verdwenen.
5. Druk op ◀ en selecteer een andere foto of een ander album.

Instellingen voor diaprojectie

- **Geen details/Meer details**
Hiermee geeft u de naam, datum en grootte van de foto en de volgende foto in de diaprojectie weer.
- **Overgangen**
Hiermee geeft u de lijst met beschikbare overgangen van de foto's weer. Druk op ▲ of ▼ om een overgang te selecteren en druk op **OK** om de optie te activeren.
- **Overvloeitijd**
Hiermee stelt u in na hoeveel tijd de volgende foto wordt weergegeven. U kunt kiezen uit **Kort**, **Medium** en **Lang**.
- **Roteren**
Hiermee kunt u een foto draaien.
- **Zoom**
Hiermee geeft u een lijst met beschikbare vergrotingen weer.
- **Start show/Stop show**
Hiermee start of stopt u een diaprojectie.

5.12.4 Foto's als miniatures weergeven

Met miniatures kunt u fotoalbums in een overzicht weergeven.

1. Selecteer een fotoalbum.
2. Druk op ► om de lijst met foto's te openen.
3. Druk op de groene toets.
4. Druk op ▲ of ▼, ◀ of ► om een foto te markeren.
5. Druk op **OK** om de foto weer te geven.
6. Druk op ◀ om terug te gaan naar het overzicht met miniatures.
7. Druk opnieuw op de groene toets om terug te gaan naar de lijst met foto's.

5.12.5 Muziek luisteren

1. Nadat u het USB-opslagapparaat op de TV hebt aangesloten, drukt u op ► om het menu **Multimedia** te openen.
2. Selecteer **Muziek** en druk op ► om de map **Muziek** te openen.
3. Druk op ▲ of ▼ om een nummer of een muziekalbum te selecteren.

4. Druk op **OK** om het geselecteerde nummer of album af te spelen.

Muziekinstellingen

- **Geen details/Meer details**
Hiermee geeft u de bestandsnaam weer.
- **Herhalen: één/alle**
Hiermee herhaalt u een nummer of album.
- **Shuffle**
Hiermee speelt u de nummers in willekeurige volgorde af.

5.12.6 Een diapresentatie met muziek bekijken

U kunt een diapresentatie van uw opgeslagen foto's bekijken met achtergrondmuziek.

1. Selecteer eerst een album met nummers en druk op **OK**.
2. Selecteer een album dat u wilt weergeven en druk op **OK**.

5.13 Luisteren naar digitale radiozenders

Als er digitale uitzendingen beschikbaar zijn, worden er tijdens de installatie automatisch digitale radiozenders geïnstalleerd. Raadpleeg voor heterschikken van digitale radiozenders *sectie 6.5 De zenders herschikken*.

1. Druk op **OK** op de afstandsbediening. Het menu **Alle zenders** wordt weergegeven.
2. Gebruik de cijfertoetsen om een radiozender te selecteren.
3. Druk op **OK**.

5.14 De software van de TV bijwerken

Philips werkt continu aan de verbetering van zijn producten en wij raden u sterk aan dat u de software van de TV bijwerkt als er updates beschikbaar zijn. Raadpleeg www.philips.com/support voor beschikbaarheid.

5.14.1 Uw huidige softwareversie controleren

- Druk op **MENU** op de afstandsbediening en selecteer **TV-menu > Software-update > Huidige software-informatie**.

5.14.2 Controleren of er software-updates beschikbaar zijn

Philips zendt regelmatig berichten uit via een digitale uitzending om aan te kondigen wanneer er software-updates beschikbaar zijn:

- Druk op **MENU** op de afstandsbediening en selecteer **TV-menu > Software-update > Aankondiging**.

5.14.3 Software bijwerken (digitale uitzendingen)

Als u digitale (DVB-T) uitzendingen gebruikt, ontvangt uw TV automatisch software-updates. Ga als volgt te werk als er op het scherm een bericht wordt weergegeven waarin u wordt gevraagd de software bij te werken:

- Selecteer **Nu** (aanbevolen) om de software onmiddellijk bij te werken.
- Selecteer **Later** als u er later aan wilt worden herinnerd om de software bij te werken.
- Selecteer **Annuleer** om de update te annuleren (niet aanbevolen). Als u de update annuleert, kunt u de software handmatig bijwerken door op **MENU** te drukken en **TV-menu > Software-update > Lokale updates** te selecteren. Volg de instructies op het scherm.

5.14.4 Software bijwerken (analoge uitzendingen)

Opmerking

Controleer het volgende voordat u deze procedure uitvoert:

- Reserveer wat tijd om de volledige update uit te voeren.
 - Zorg ervoor dat u een USB-opslagapparaat ter beschikking hebt met minimaal 64 MB opslagruimte.
 - Zorg ervoor dat uw computer beschikt over een USB-poort en internettoegang.
1. Druk op **MENU** op de afstandsbediening en selecteer **TV-menu > Software-update > Update assistent**.
 2. Selecteer **Nu starten**.
 3. Sluit het USB-opslagapparaat aan en druk op de groene toets. Er wordt een ID-bestand naar het USB-apparaat gekopieerd.
 4. Druk op de groene toets om de identificatie te voltooien.
 5. Sluit het USB-opslagapparaat aan op uw computer.
 6. Zoek op uw computer naar het USB-opslagapparaat en dubbelklik op het HTML-bestand 'Update'.
 7. Volg de instructies op het scherm om de update te voltooien.

6 Zenders instellen

De eerste keer dat u uw TV installeert, wordt u gevraagd om de gewenste taal voor het menu in te stellen en om alle TV-zenders en digitale radiozenders automatisch te installeren (indien beschikbaar).

In dit hoofdstuk vindt u informatie over hoe u de zenders opnieuw installeert en over andere handige functies bij het installeren van zenders.

ⓘ Opmerking

Als u de zenders opnieuw installeert, wordt de lijst **Alle zenders** gewijzigd.

6.1 Zenders automatisch installeren

In deze sectie leest u hoe u automatisch alle zenders kunt zoeken en opslaan. De instructies gelden zowel voor digitale als voor analoge zenders.

Stap 1 De gewenste menutaal selecteren

ⓘ Opmerking

Ga verder met *Stap 2 Uw land selecteren* als de taalinstellingen correct zijn.

1. Druk op **MENU** op de afstandsbediening en selecteer **TV-menu > Installatie > Talen > Menutaal**.

Talen	Menutaal
Menutaal	<input type="radio"/> English
Voorkeertaal audio	<input type="radio"/> Español
Alternatieve taal audio	<input type="radio"/> Français
Voorkeertaal ondertitels	<input type="radio"/> Hrvatski
Alternatieve taal ondertitels	<input type="radio"/> Italiano
Voorkeertaal teletekst	<input type="radio"/> Magyar
Alternatieve taal teletekst	...

2. Druk op **▶** om het menu **Menutaal** te openen.
3. Druk op **▲** of **▼** om uw taal te selecteren.
4. Druk op **OK** om te bevestigen.

5. Druk twee keer op **◀** om terug te gaan naar het menu **Installatie**.

Installatie	Talen
Talen	Menutaal
Tijdzone	Voorkeertaal audio
Installatie zenders	Alternatieve taal audio
Voorkeuren	Voorkeertaal ondertitels
Aansluitingen	Alternatieve taal ondertitels
Fabriekinstellingen	Voorkeertaal teletekst
	Alternatieve taal teletekst

6. Behalve de menutaal kunt u ook de volgende taalinstellingen configureren via het menu **Talen** (alleen digitale zenders):
 - **Primaire/Secundaire audio**
Selecteer de primaire en secundaire audiotalen voor digitale zenders.
 - **Primaire/Secundaire ondertitels**
Selecteer de primaire en secundaire ondertiteltalen voor digitale zenders.
 - **Primaire/Secundaire teletekst**
Selecteer de primaire en secundaire teleteksttalen voor digitale zenders.
 - **Slechthorenden**
Selecteer **Aan** om ondertiteling weer te geven bij primaire en secundaire audiotalen.

Stap 2 Uw land selecteren

Selecteer het land waar u verblijft. De televisie wordt geïnstalleerd en de televisiezenders worden op basis van uw land ingedeeld.

ⓘ Opmerking

Ga naar *Stap 3 Antenne of Kabel selecteren* als uw landinstellingen correct zijn.

1. Druk in het menu **Installatie** op **▼** om **Installatie zenders** te selecteren.
2. Druk op **▶** om de lijst te openen. **Automatische installatie** is gemarkeerd.
3. Druk op **▶** om **Nu starten**.
4. Druk op **OK** om te bevestigen.
5. Druk op **▲** of **▼** om uw land te selecteren.

6. Druk op **Volgende**.

Stap 3 Antenne of Kabel selecteren (alleen DVB-C)

⊖ **Opmerking**

Deze optie wordt alleen weergegeven als DVB-C (Digital Video Broadcasting-Cable) in uw land wordt ondersteund. Ga rechtstreeks naar *Stap 4 Zenders instellen* als DVB-C niet beschikbaar is in uw land.

1. Druk op ▲ of ▼ om **Antenne** of **Kabel** te selecteren. Als u **Antenne** selecteert, worden zenders geïnstalleerd die beschikbaar zijn via DVB-T (Digital Video Broadcasting-Terrestrial). Als u **Kabel** selecteert, worden zenders geïnstalleerd die beschikbaar zijn via DVB-C.
2. Druk op **Volgende**.

Stap 4 Zenders installeren

Uw TV zoekt alle beschikbare digitale en analoge TV-zenders en alle digitale radiozenders en slaat deze op.

1. Druk in het menu **Installatie** op ▼ om **Installatie zenders** te selecteren.
2. Druk op ► om het menu **Installatie zenders** te openen. **Automatische installatie** is gemarkeerd.
3. Druk op ► om **Nu starten** te selecteren.
4. Druk op **OK**.
5. Druk op de groene toets om te starten. De installatie kan enkele minuten in beslag nemen.
6. Als het zoeken naar zenders is voltooid, drukt u op de rode toets om terug te gaan naar het menu **Installatie**.
7. Druk op **MENU** om af te sluiten.

✳ **Tip**

Als er digitale TV-zenders worden gevonden, worden er in de lijst met geïnstalleerde zenders mogelijk lege zendernummers weergegeven. Zie *sectie 6.5 Zenders herschikken* als u opgeslagen zenders wilt hernoemen,

verwijderen of de volgorde wilt wijzigen.

6.2 Zenders handmatig installeren

In deze sectie leest u hoe u alle analoge TV-zenders handmatig kunt zoeken en opslaan.

Stap 1 Uw systeem selecteren

⊖ **Opmerking**

Sla *Stap 2 Nieuwe TV-zenders zoeken en opslaan* als uw systeeminstellingen correct zijn.

1. Druk op **MENU** op de afstandsbediening en selecteer **TV-menu > Installatie > Installatie zenders > Analog: handmatige installatie**.

Installatie zenders	Analog: handm...
Autom. installatie	Systeem
Installatie-update	Zoeken
Digitaal : test ontv...	Fijnafstemming
Analog: handm...	Bewaar huidige z...
Herschikken	Vastl. als nieuwe z...

2. Druk op ► om het menu **Installatie zenders** te openen. **Systeem** is gemarkeerd.
3. Druk op ► om de lijst **Systeem** te openen.
4. Druk op ▲ of ▼ om uw land of regio te selecteren.
5. Druk op ◀ om terug te gaan naar het menu **Installatie zenders**.

Stap 2 Nieuwe TV-zenders zoeken en opslaan

1. Druk op **MENU** op de afstandsbediening en selecteer **TV-menu > Installatie > Installatie zenders > Analog: handmatige installatie > Zoeken**.
2. Druk op ► om het menu **Zoeken** te openen.
3. Druk op de rode toets en gebruik de cijfertoetsen op de afstandsbediening om

handmatig de driecijferige frequentie in te voeren. U kunt ook op de groene toets drukken om automatisch de volgende zender te zoeken.

4. Druk op ◀ als de nieuwe zender is gevonden.
5. Selecteer **Vastleggen als nieuwe zender** om de nieuwe zender onder een nieuw zendernummer op te slaan.
6. Druk op ▶ om het menu te openen.
7. Druk op **OK. Klaar** wordt weergegeven.
8. Druk op **MENU** om af te sluiten.

6.2.1 Fijnafstemming van analoge zenders

U kunt analoge zenders handmatig fijnafstemmen als de ontvangst zwak is.

1. Druk op **MENU** op de afstandsbediening en selecteer **TV-menu > Installatie > Installatie zenders > Analooq: handmatige installatie > Fijnafstemming**.
2. Druk op ▶ om het menu **Fijnafstemming** te openen.
3. Druk op ▲ of ▼ om de frequentie aan te passen.
4. Druk op ◀ als dit is voltooid.
5. Selecteer **Store current channel** als u de zender waarvoor u de fijnafstemming hebt uitgevoerd onder het huidige zendernummer wilt opslaan.
6. Druk op ▶ om het menu te openen.
7. Druk op **OK. Klaar** wordt weergegeven.
8. Druk op **MENU** om af te sluiten.

6.3 Zenders hernoemen

1. Druk op **MENU** op de afstandsbediening en selecteer **TV-menu > Installatie > Installatie zenders > Herschikken**.
2. Druk op ▶ om de lijst **Herschikken** te openen.
3. Druk op ▲ of ▼ in de lijst **Herschikken** om de zender te selecteren die u wilt hernoemen.

4. Druk op de rode toets.
5. Druk op ◀ en ▶ om tekens te selecteren of op ▲ en ▼ om tekens te wijzigen. Spaties, getallen (0-9) en andere speciale tekens bevinden zich tussen **Z** en **A**.
6. Druk op de groene toets of op **OK** om het hernoemen te voltooien.

Tip

Verwijder alle tekens door op de gele toets te drukken. Verwijder alleen de gemarkeerde tekens door op de blauwe toets te drukken.

6.4 Zenders verwijderen of opnieuw installeren

U kunt een opgeslagen zender verwijderen of een verwijderde zender opnieuw installeren.

1. Druk op **MENU** op de afstandsbediening en selecteer **TV-menu > Installatie > Installatie zenders > Herschikken**.
2. Druk op ▶ om de lijst **Herschikken** te openen.
3. Druk op ▲ of ▼ om de zender te selecteren die u wilt verwijderen of opnieuw wilt installeren.
4. Druk op de groene toets om de installatie van de zender ongedaan te maken, of om deze opnieuw te installeren.
5. Druk op **MENU** om af te sluiten.

6.5 Zenders herschikken

1. Druk op **MENU** op de afstandsbediening en selecteer **TV-menu > Installatie > Installatie zenders > Herschikken**.
2. Druk op ▶ om de lijst **Herschikken** te openen.
3. Druk op ▲ of ▼ om de zender te selecteren die u wilt verplaatsen.
4. Druk op de gele toets om de zender omhoog te verplaatsen in de lijst. Druk op de blauwe toets om de zender omlaag te verplaatsen in de lijst.
5. Druk op **MENU** om af te sluiten.

6.6 De lijst met zenders handmatig bijwerken

Als uw TV in de stand-bymodus staat, wordt er elke morgen een update uitgevoerd. Deze update stemt de zenders die zijn opgeslagen in de lijst met zenders af op de beschikbare zenders. Als er een zender niet beschikbaar is, wordt deze automatisch verwijderd uit de lijst met zenders.

Naast het automatisch bijwerken, kunt u de lijst met zenders ook handmatig bijwerken.

1. Druk op **MENU** op de afstandsbediening en selecteer **TV-menu > Installatie > Installatie zenders > Installatie-update**.
2. Druk op ► om het menu **Installatie-update** te openen. **Nu starten** is gemarkeerd.
3. Druk op **OK**.
4. Druk op de groene toets om de update te starten. Dit kan een paar minuten duren.
5. Als de update is voltooid, drukt u op de rode toets om terug te gaan naar het menu **Installatie zenders**.
6. Druk op **MENU** om af te sluiten.

6.7 Digitale ontvangst testen

Als u digitale uitzendingen gebruikt, kunt u de kwaliteit en signaalsterkte van digitale zenders controleren. Hiermee kunt u de antenne of satellietdish verplaatsen en testen.

1. Druk op **MENU** op de afstandsbediening en selecteer **TV-menu > Installatie > Installatie zenders > Digitaal: test ontvangst**.
2. Druk op ► om het menu **Digitaal: test ontvangst** te openen.
3. Druk op **OK**.
4. Druk op de groene toets om automatisch met de test te beginnen of voer handmatig de frequentie in van de zender die u wilt testen. Verplaats de antenne of satellietdish als de kwaliteit en de sterkte van het signaal zwak zijn en test opnieuw.
5. Druk op de gele toets om de frequentie op te slaan.

6. Druk op de rode toets om terug te gaan naar het menu **Installatie zenders**.
7. Druk op **MENU** om af te sluiten.

Opmerking

Indien u nog steeds problemen ondervindt met de ontvangst van digitale uitzendingen, neem dan contact op met een gespecialiseerde installateur.

6.8 Een demo starten

1. Druk op de rode toets op de afstandsbediening. U kunt ook op **MENU** op de afstandsbediening drukken en kiezen voor **TV-menu > Diversen > Demo**.
2. Druk op ► om het menu **Demo** te openen.
3. Selecteer een demo en druk op **OK**.
4. Druk op de rode toets om dit menu te verlaten.

6.9 De fabrieksinstellingen herstellen

Als u de fabrieksinstellingen op uw TV herstelt, worden de fabrieksinstellingen voor beeld en geluid ingesteld. De instellingen voor de installatie van zenders blijven hetzelfde.

1. Druk op **MENU** op de afstandsbediening en selecteer **TV-menu > Installatie > Fabrieksinstellingen**.
2. Druk op ► om het menu **Fabrieksinstellingen** te openen. **Terugstellen** is gemarkeerd.
3. Druk op **OK** om de fabrieksinstellingen te herstellen.
4. Druk op **MENU** om af te sluiten.

7 Apparaten aansluiten

7.1 Overzicht van de aansluitingen

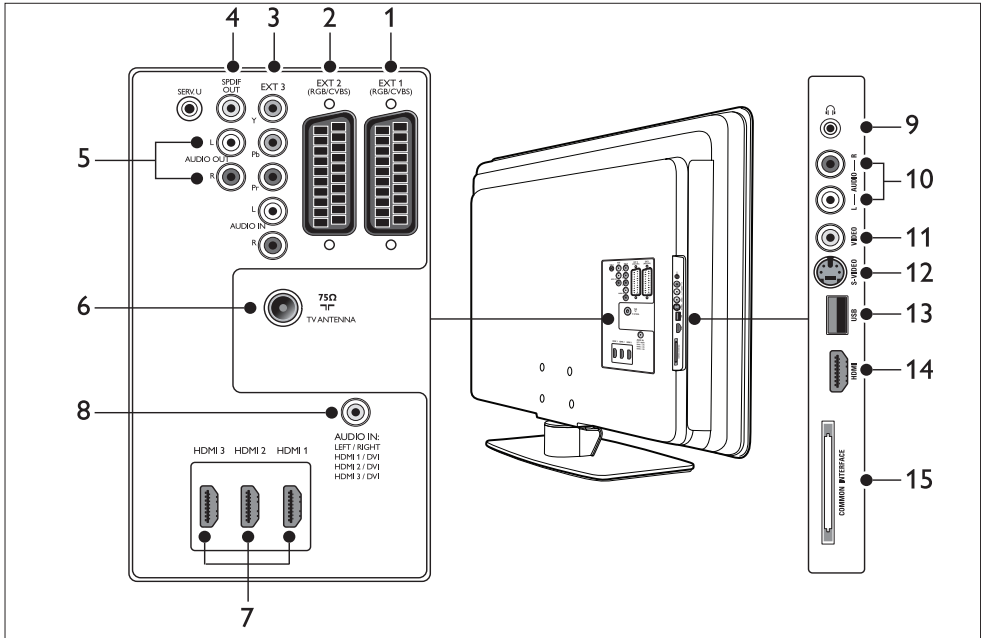

Aansluitingen aan de achterkant

1. EXT 1

Eerste SCART-aansluiting voor DVD-spelers, videorecorders, digitale ontvangers, gameconsoles en andere SCART-apparaten. Ondersteunt Audio L/R, CVBS in/uit, RGB.

2. EXT 2

Tweede SCART-aansluiting. Ondersteunt Audio L/R, CVBS in/uit, RGB.

3. EXT 3

Samengestelde video-aansluiting (Y Pb Pr) en aansluitingen voor audio-invoer L/R voor DVD-spelers, digitale ontvangers, gameconsoles en andere samengestelde videoapparaten.

4. SPDIF OUT

SPDIF-aansluiting voor geluidsuitvoer voor home theatre-systemen en andere audiosystemen.

5. AUDIO OUT L/R

Cinch-aansluitingen voor geluidsuitvoer voor home theatre-systemen of andere audiosystemen.

6. TV ANTENNA

7. HDMI 1/2/3

HDMI-ingang voor Blu-ray Disc-spelers, digitale ontvangers, gameconsoles en andere High Definition-apparaten.

⚠ Opmerking

Het aantal beschikbare HDMI-aansluitingen kan variëren per televisiemodel.

8. AUDIO IN

Miniaansluiting voor PC-audio-invoer (als u een PC aansluit via een DVI-HDMI-adapter).

Aansluitingen aan de zijkant

9. **Hoofdtelefoonaansluiting**
Mini-stereo aansluiting.
10. **AUDIO L/R**
Aansluitingen voor audio-invoer L/R voor samengestelde video- en S-Video-apparaten.
11. **VIDEO**
Cinch-aansluiting voor video-invoer voor samengestelde apparaten.
12. **S-VIDEO**
S-Video-ingang voor S-Video-apparaten.
13. **USB**
USB-aansluiting voor opslagapparaten.
14. **HDMI**
Extra HDMI-aansluiting voor mobiele High Definition-apparaten.
15. **COMMON INTERFACE**
Sleuf voor Conditional Access-modules.

7.2 Kwaliteit voor aansluiting selecteren

Hieronder wordt beschreven hoe u uw audiovisuele ervaring kunt verbeteren door uw apparaat aan te sluiten met de beste aansluitingen.

Zorg ervoor dat u uw aangesloten apparaten inschakelt zoals beschreven in *sectie 7.4 Apparaten installeren*.

7.2.1 HDMI - hoogste kwaliteit

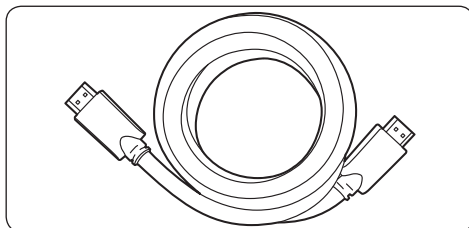

HDMI biedt u de best mogelijke audiovisuele kwaliteit. Audio- en videosignalen gaan door één HDMI-kabel, waardoor u een niet-gecomprimeerde, digitale interface hebt tussen uw TV en uw HDMI-apparaten. U moet HDMI gebruiken om Full High Definition-video te kunnen ervaren. U moet ook gebruik maken van HDMI-kabels om Philips EasyLink te kunnen inschakelen zoals beschreven in *sectie 7.5 Philips EasyLink gebruiken*.

Tip

Als uw PC alleen beschikt over een DVI-aansluiting, kunt u een DVI-HDMI-adapter gebruiken om uw apparaat aan te sluiten op een HDMI-aansluiting aan de achterkant van de TV. U dient het apparaat en de AUDIO IN-miniaansluiting te verbinden met een afzonderlijke audiokabel.

Opmerking

Philips HDMI ondersteunt HDCP (High-bandwidth Digital Contents Protection). HDCP is een vorm van Digital Rights Management dat High Definition-inhoud op DVD of Blu-ray Discs beschermt.

7.2.2 Component (Y Pb Pr) - hogere kwaliteit ★★★★★

Component Video (Y Pb Pr) biedt betere beeldkwaliteit dan een S-Video- of samengestelde video-ingang. Hoewel Component Video High Definition-signalen ondersteunt, is de beeldkwaliteit minder goed dan met HDMI en het signaal is analoog.

Als u een Component Video-kabel aansluit, moeten de kleuren van de kabels overeenkomen met de EXT 3-aansluitingen op de achterkant van de TV. Sluit ook een Audio L/R-kabel aan op de rode en witte aansluitingen voor audio-invoer L/R op EXT 3.

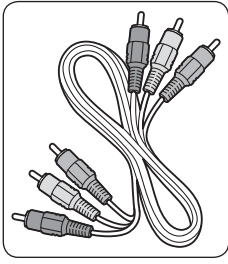

Component Video-kabel
- rood, groen, blauw

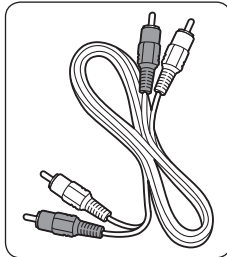

Audio L/R-kabel
- rood, wit

7.2.3 SCART - goede kwaliteit ★★★

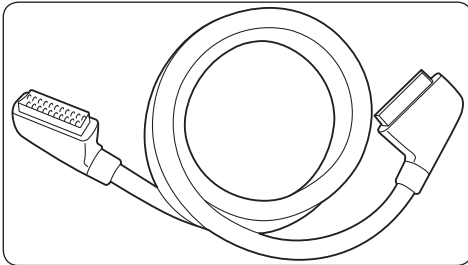

SCART combineert audio- en videosignalen in één kabel. Audiosignalen zijn stereo en videosignalen kunnen samengesteld zijn of S-Video-kwaliteit hebben. SCART ondersteunt High Definition-video niet en is analoog. Er zijn twee SCART-aansluitingen beschikbaar op de TV: EXT 1 en EXT 2.

7.2.4 S-Video - goede kwaliteit ★★

Een analoge verbinding, zoals S-Video, biedt een betere beeldkwaliteit dan een samengestelde videoverbinding. Als u uw apparaat aansluit met S-Video, sluit de S-Video-kabel dan aan op de S-Video-aansluiting aan de zijkant van de TV. U dient het apparaat en de rode en witte aansluitingen voor audio-invoer L/R aan de zijkant van de TV te verbinden met een afzonderlijke audio L/R-kabel.

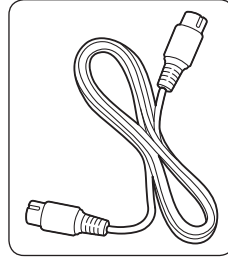

S-Video-kabel

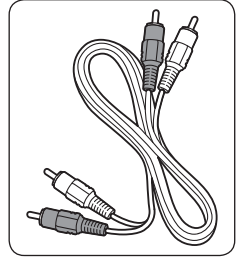

Audio L/R-kabel
- rood, wit

7.2.5 Samengesteld - basiskwaliteit ★

Samengestelde video biedt een analoge basisconnectiviteit, door een (gele) video cinch-kabel met (rode en witte) audio L/R cinch-kabels te combineren. De kleuren van de kabels moeten overeenkomen als u kabels aansluit op de samengestelde video-ingang en aansluitingen voor audio-invoer L/R aan de zijkant van de TV.

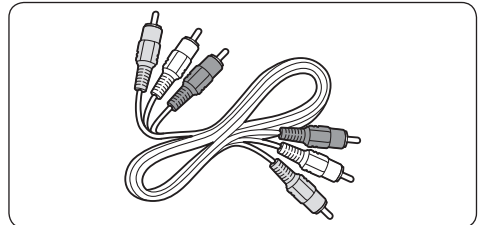

Samengestelde audio-/videokabel - geel, rood en wit

7.3 Apparaten aansluiten

In deze sectie leest u hoe u verschillende apparaten met verschillende aansluitingen en functies kunt aansluiten. Voorbeelden kunt u vinden in de *Snelstartgids*.

⚠ Waarschuwing

Haal de stekker van het netsnoer uit het stopcontact voordat u apparaten gaat aansluiten.

📌 Opmerking

U kunt verschillende aansluitingen gebruiken om een apparaat op uw TV aan te sluiten, afhankelijk van de beschikbaarheid en uw wensen.

7.3.1 Blu-ray Disc-speler

Sluit voor Full High Definition-video een HDMI-kabel aan zoals hieronder weergegeven:

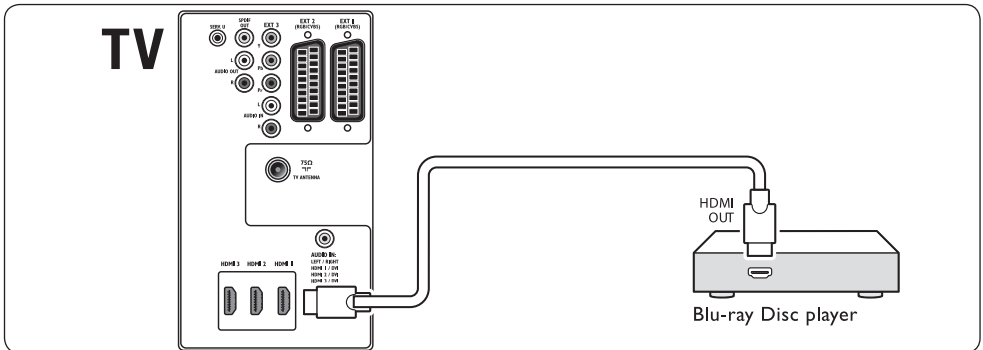

7.3.2 DVD-speler

Sluit voor DVD-video een SCART-kabel aan zoals hieronder weergegeven:

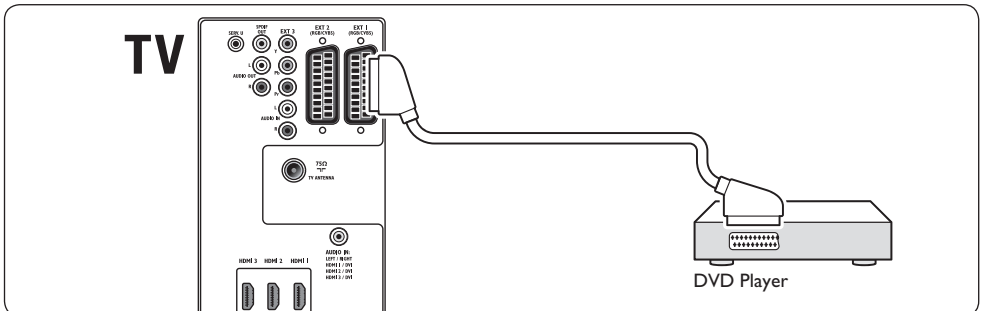

7.3.3 Satellietontvanger

Sluit voor de ontvangst van analoge zenders via een antenne en voor digitale zenders via een satellietontvanger een antennekabel en SCART-kabel aan zoals hieronder weergegeven:

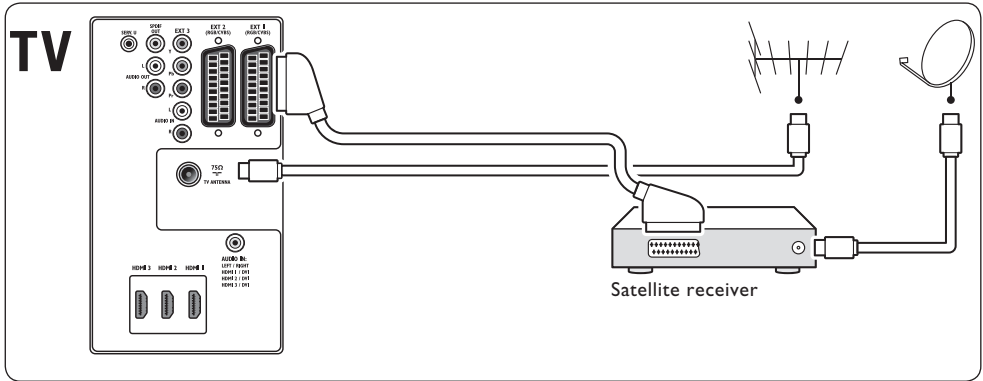

7.3.4 Digitale HD-ontvanger

Sluit voor de ontvangst van analoge zenders via een antenne en voor digitale zenders via een digitale HD-ontvanger twee antennekabels en een HDMI-kabel aan zoals hieronder weergegeven:

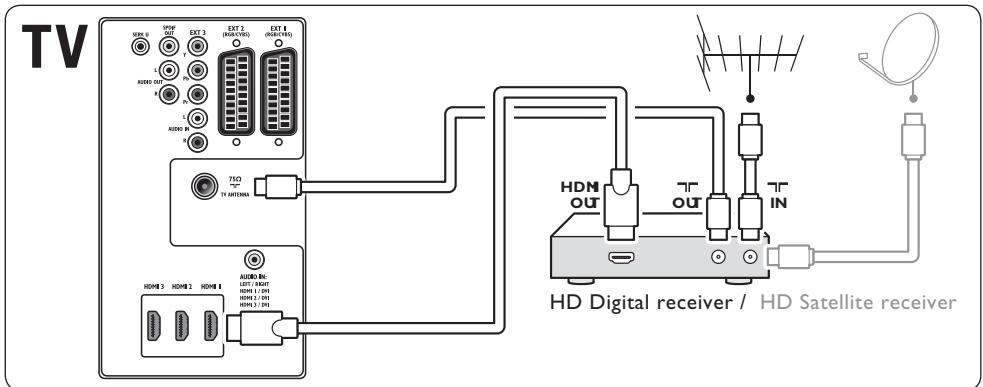

7.3.5 Gecombineerde DVD-recorder en digitale ontvanger

Sluit voor de ontvangst van analoge zenders via een antenne en voor het opnemen van programma's op een gecombineerde DVD-recorder en digitale ontvanger twee antennekabels en een SCART-kabel aan zoals hieronder weergegeven:

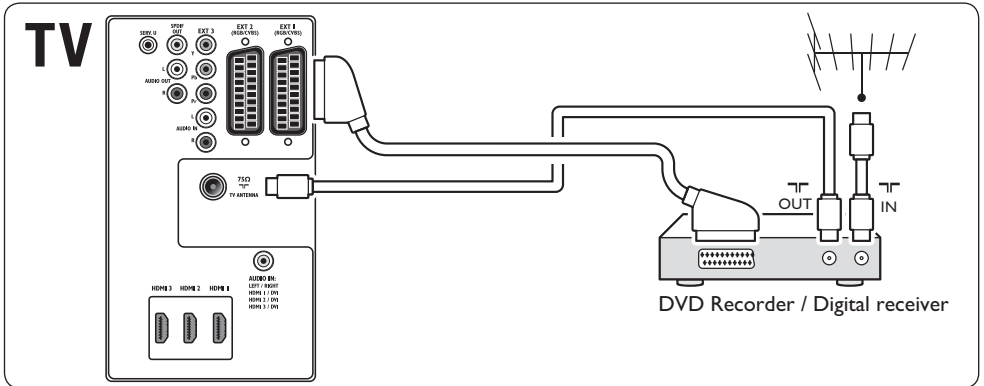

7.3.6 Afzonderlijke DVD-recorder en ontvanger

Sluit voor de ontvangst van analoge zenders via een antenne en voor het opnemen van programma's op een afzonderlijke DVD-recorder en ontvanger drie antennekabels en drie SCART-kabels aan zoals hieronder weergegeven:

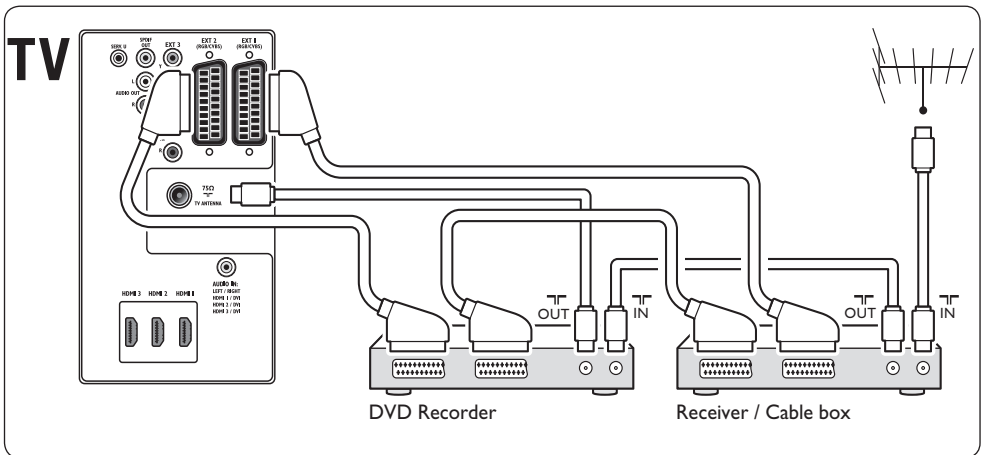

7.3.7 DVD-recorder en home theatre-systeem

Sluit voor de ontvangst van analoge zenders via een antenne, voor geluid van een home theatre-systeem en voor het opnemen van programma's op een DVD-recorder twee antennekabels, een SCART-kabel en twee digitale audiokabels aan zoals hieronder weergegeven:

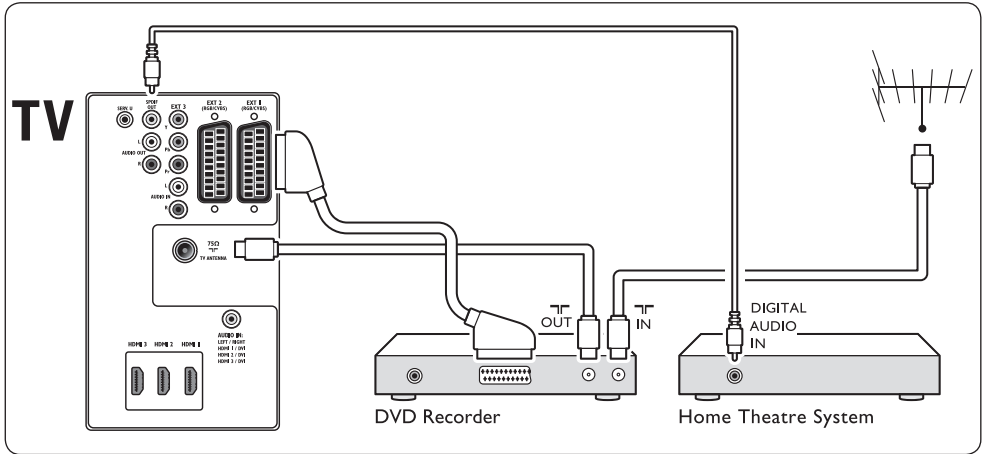

ⓘ Opmerking

Als u een home theatre- of ander audiosysteem gebruikt, bereikt u de beste synchronisatie tussen beeld en geluid door eerst het audiosignaal van uw afspeelapparaat aan te sluiten op uw TV. Leid vervolgens het audiosignaal naar het home theatre-systeem of audioapparaat via de audioaansluitingen aan de achterkant van de TV.

7.3.8 Gameconsole of camcorder

De meest praktische aansluiting voor een mobiele gameconsole of camcorder bevindt zich aan de zijkant van de TV. U kunt de gameconsole of camcorder bijvoorbeeld aansluiten op de VIDEO-/S-Video- en AUDIO L/R-aansluitingen aan de zijkant van de TV. Er is ook een HDMI-aansluiting beschikbaar voor High Definition-apparaten.

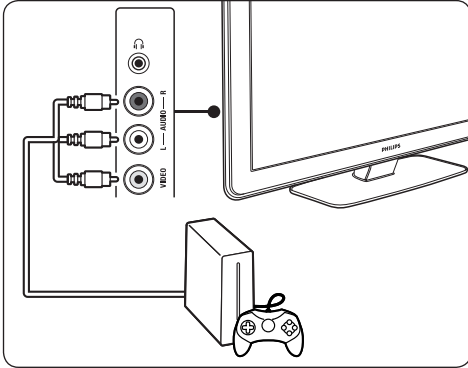

U kunt een gameconsole of camcorder aansluiten op een HDMI-aansluiting of de EXT 3-aansluitingen (Component) aan de achterzijde van de TV.

7.3.9 Personal computer

Voordat u de PC aansluit:

- Stel de herhalingsfrequentie van het beeldscherm van de PC in op 60 Hz voordat u de PC aansluit. Zie *sectie 8 Technische gegevens* voor een lijst met beeldschermresoluties voor de computer.
- Wijzig het beeldformaat voor de TV in **Niet op schaal** zoals beschreven in *sectie 5.3.4. Wijzig het beeldformaat.*

Een PC op de achterzijde van de TV aansluiten

1. Verbind een HDMI-aansluiting op de TV met de DVI-aansluiting op de PC met behulp van een HDMI-DVI-kabel of een HDMI-DVI-adapter (bevestigd aan een HDMI-kabel).
2. Sluit een audiokabel aan op de PC en de AUDIO IN-miniaansluiting aan de achterzijde van de TV.

Opmerking

U moet de AUDIO IN-miniaansluiting toewijzen aan de HDMI-aansluiting zoals beschreven in *sectie 7.4.3 De AUDIO IN-miniaansluiting toewijzen.*

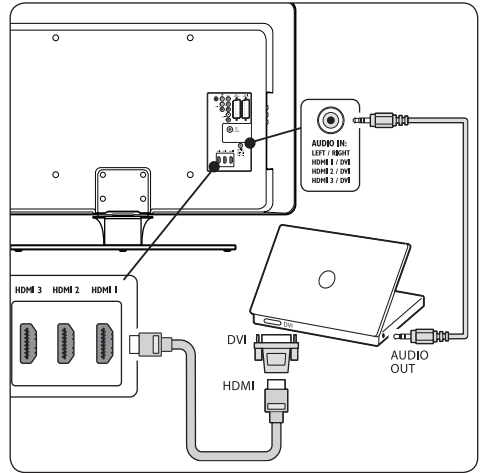

7.4 Apparaten instellen

Wanneer alle apparaten zijn aangesloten, moet u selecteren welk type apparaat op elke aansluiting is aangesloten.

7.4.1 Apparaten toewijzen aan aansluitingen

Voor de eenvoudigste selectie en de beste signaalverwerking wijst u de aangesloten apparaten toe aan de aansluitingen op de TV.

1. Druk op **MENU** op de afstandsbediening en selecteer **TV-menu > Installatie > Aansluitingen.**

Aansluitingen	EXT 1
EXT 1	Geen
EXT 2	DVD
EXT 3	Blu-ray
HDMI 1	HDD/DVDR
HDMI 2	HD rec.
HDMI 3	Spel
Side	VCR
...	...

2. Druk op ► om de lijst te openen.
3. Druk op ▼ of ▲ om een aansluiting te selecteren.
4. Druk op ► om de lijst te openen.
5. Druk op ▼ of ▲ om het apparaat te selecteren dat op de aansluiting is aangesloten.
6. Druk op **OK** om het apparaat te selecteren.
7. Herhaal deze procedure tot alle apparaten juist aan de aansluitingen zijn toegewezen.
8. Druk op **MENU** om af te sluiten.

7.4.2 De AUDIO IN-miniaansluiting toewijzen

Als u een audiokabel aansluit tussen de PC en de AUDIO IN-miniaansluiting aan de achterzijde van de TV, moet u deze aansluiting koppelen aan de HDMI-aansluiting.

1. Druk op **MENU** op de afstandsbediening en selecteer **TV-menu > Installatie > Aansluitingen > AUDIO IN L/R**.

Aansluitingen	AUDIO IN L/R
...	Geen
EXT 3	HDMI 1
HDMI 1	HDMI 2
HDMI 2	HDMI 3
HDMI 3	
Side	
AUDIO IN L/R	

2. Druk op ► om de lijst te openen.
3. Druk op ▼ of ▲ om de HDMI-aansluiting te selecteren die door de PC wordt gebruikt.
4. Druk op **MENU** om af te sluiten.

7.4.3 Een zenderdecoder toewijzen

Decoders die digitale zenders decoderen sluit u aan op EXT 1 of EXT 2 (SCART). De TV-zender moet worden gekenmerkt als een zender die moet worden gedecodeerd. Wijs vervolgens de aansluiting waarop de decoder is aangesloten toe aan het apparaat.

1. Druk op **MENU** op de afstandsbediening en selecteer **TV-menu > Installatie > Decoder > Zender**.

2. Druk op ► om de lijst te openen.
3. Druk op ▼ of ▲ om de zender te selecteren die u wilt decoderen.
4. Druk op ◀ en ga terug om **Status** te selecteren.
5. Druk op ▼ of ▲ om de aansluiting te selecteren die door de decoder wordt gebruikt.
6. Druk op **MENU** om af te sluiten.

7.5 Philips EasyLink gebruiken

Uw TV ondersteunt Philips EasyLink. Hiermee kunt u met één druk op de knop afspelen vanaf apparaten die compatibel zijn met EasyLink en deze met één druk op de knop op stand-by zetten. U dient compatibele apparaten via HDMI op de TV aan te sluiten en toe te wijzen zoals beschreven in sectie 7.4.1 *Apparaten toewijzen aan aansluitingen*.

7.5.1 EasyLink in- of uitschakelen

1. Druk op **MENU** op de afstandsbediening en selecteer **TV-menu > Installatie > Voorkeuren > EasyLink**.
2. Selecteer **Aan** of **Uit**.

7.5.2 Met één druk op de knop afspelen

Nadat u EasyLink hebt geactiveerd, drukt u op Play op het apparaat. De televisie wordt automatisch ingesteld op de juiste bron.

7.5.3 Met één druk op de knop naar stand-by

Houd de toets **STANDBY** op de televisie of op de afstandsbediening van de televisie minimaal drie seconden ingedrukt. De televisie en alle aangesloten HDMI-apparaten worden in de stand-bymodus gezet of vanuit de stand-bymodus ingeschakeld.

7.6 De TV voorbereiden voor digitale services

Gecodeerde digitale TV-zenders kunnen worden gedecodeerd met een CA-module (Conditional Access) en een smartcard. Deze zijn verkrijgbaar bij aanbieders van digitale TV-services.

Afhankelijk van de aanbieder, schakelt de CA-module mogelijk meerdere services in (bijvoorbeeld betaal-TV). Neem contact op met uw aanbieder van digitale TV-services voor meer informatie over services en voorwaarden.

7.6.1 De CA-module (Conditional Access, CAM) gebruiken

⚠ WAARSCHUWING

Schakel de TV uit voordat u een CAM plaatst. Volg de onderstaande instructies. Door de verkeerde plaatsing van een CAM kan zowel de CAM als de TV beschadigd raken.

1. Volg de aanwijzingen op de CAM, plaats de CAM voorzichtig in de Common Interface aan de zijkant van de TV.

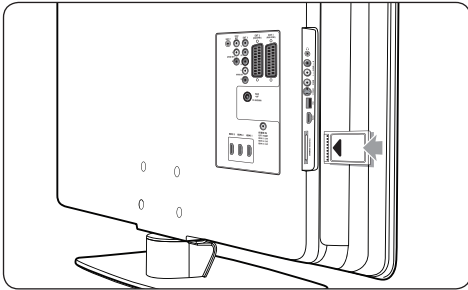

2. Duw de CAM zo ver mogelijk naar binnen.

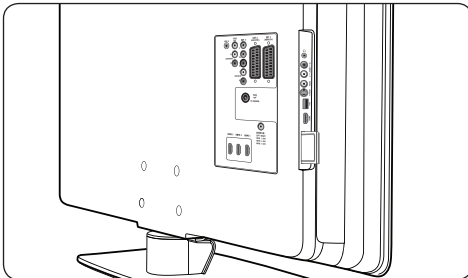

3. Schakel de TV in en wacht tot de CAM wordt geactiveerd. Dit kan enkele minuten duren.

ⓘ Opmerking

Verwijder de CAM niet uit de sleuf. Als u de CAM verwijdert, deactiveert u de digitale services.

7.6.2 CAM-services gebruiken

- Druk op **MENU** op de afstandsbediening en selecteer **TV-menu > Diversen > Common interface** nadat u de CAM hebt geplaatst en geactiveerd.

Deze menuoptie is alleen beschikbaar als de CAM juist is geplaatst en is geactiveerd. Toepassingen en inhoud op het scherm worden geleverd door uw aanbieder van digitale TV-services.

8 Technische gegevens

Ondersteunde schermresoluties

• Computerformaten

Resolutie	Herhalingsfrequentie
640 x 480	60 Hz
800 x 600	60 Hz
1024 x 768	60 Hz
1920 x 1080i	60 Hz
1920 x 1080p	60 Hz

• Videoformaten

Resolutie	Herhalingsfrequentie
480i	60 Hz
480p	60 Hz
576i	50 Hz
576p	50 Hz
720p	50 Hz, 60 Hz
1080i	50 Hz, 60 Hz
1080p	24 Hz, 25 Hz, 30 Hz
1080p	50 Hz, 60 Hz

Tuner/ontvangst/transmissie

- Antenne-invoer: 75 ohm coaxiaal (IEC75)
- TV-systeem: DVB COFDM 2K/8K
- Videoweergave: PAL, NTSC, SECAM
- DVB Terrestrial (raadpleeg de lijst met landen op de achterzijde van de TV)

Multimedia

- Aansluiting: USB
- Weergaveformaten: MP3, lineaire PCM, diapresentatie (.alb), JPEG

Afstandsbediening

- Type: RCPF03E08B
- Batterijen: 2 x AAA-formaat (type LR03)

Aansluitingen (achterkant)

- EXT 1 (SCART): Audio L/R, CVBS in/uit, RGB
- EXT 2 (SCART): Audio L/R, CVBS in/uit, RGB
- EXT 3: Component (Y Pb Pr), Audio L/R in
- HDMI 1/2/3

⊖ Opmerking

Uw TV heeft, afhankelijk van het model, aan de achterkant mogelijk twee of drie HDMI-aansluitingen.

- SPDIF UIT: Digital Audio-uitgang (coaxiaal-cinch-S/PDIF). Gesynchroniseerd met beeld.
- AUDIO OUT L/R: Analoge audio-uitgang.
- TV ANTENNA
- AUDIO IN: mini-audioaansluiting voor PC DVI-HDMI-verbindingen.

Aansluitingen (zijkant)

- Hoofdtelefoonaansluiting (mini-stereo aansluiting)
- AUDIO L/R-ingang
- Video-ingang (CVBS)
- S-Video
- USB
- HDMI
- Common Interface (CAM-sleuf)

Voeding

- Netstroom: AC 220 - 240 V ($\pm 10\%$)
- Energieverbruik en energieverbruik in stand-by: zie de technische gegevens op www.philips.com
- Omgevingstemperatuur: 5 °C - 35 °C

Specificaties kunnen zonder voorafgaande kennisgeving worden gewijzigd. Ga voor gedetailleerde informatie over dit product naar www.philips.com/support.

9 Problemen oplossen

In deze sectie worden veelvoorkomende problemen en de bijbehorende oplossingen beschreven.

9.1 Algemene problemen met de TV

De TV gaat niet aan:

- Haal de stekker uit het stopcontact, wacht één minuut en steek de stekker weer in het stopcontact.
- Controleer of het netsnoer goed is aangesloten op het stopcontact en of er spanning op het stopcontact staat.

De afstandsbediening werkt niet goed:

- Controleer of de batterijen juist in de afstandsbediening zijn geplaatst, in overeenstemming met de symbolen + en -.
- Vervang de batterijen als deze leeg of bijna leeg zijn.
- Maak de sensorlens van de afstandsbediening en de TV schoon.

Het stand-by lampje op de TV knippert rood:

- Schakel de TV uit en haal de stekker uit het stopcontact. Wacht tot de TV is afgekoeld voordat u het netsnoer weer aansluit op het stopcontact en de TV inschakelt. Neem contact op met het Philips Customer Support Centre als het lampje weer gaat knipperen.

U weet de code voor het ontgrendelen van het kinderslot niet meer:

- Voer '8888' in zoals beschreven in *sectie 5.10.3 TV-zenders of aangesloten apparaten vergrendelen (Kinderslot)*.

De taal van het TV-menu is onjuist:

- Zie *sectie 6.1 Zenders automatisch installeren* voor instructies over het wijzigen van de taal van het TV-menu.

Wanneer u de TV in- of uitschakelt of op stand-by zet, maakt de behuizing van de TV een krakend geluid:

- Geen handeling nodig. Het krakende geluid wordt veroorzaakt door het uitzetten en inkrimpen van de TV wanneer deze warm wordt en afkoelt. Dit is normaal. De prestaties worden hierdoor niet beïnvloed.

9.2 Problemen met TV-zenders

Eerder ingestelde zenders staan niet in de lijst met zenders:

- Controleer of de juiste lijst is geselecteerd.
- De zender is misschien verplaatst naar het menu **Herschikken**. Om naar dit menu te gaan, drukt u op **MENU** op de afstandsbediening en selecteert u **TV-menu > Installatie > Installatie zenders > Herschikken**.

Er zijn tijdens de installatie geen digitale zenders gevonden:

- Controleer of de TV ondersteuning biedt voor DVB-T in uw land. Raadpleeg de lijst met landen op de achterkant van de TV.

9.3 Problemen met het beeld

LightGuide is ingeschakeld, maar er is geen beeld:

- Controleer of de antenne goed is aangesloten.
- Controleer of het juiste apparaat is geselecteerd.

Er is geluid, maar geen beeld:

- Controleer of de beeldinstellingen juist zijn ingesteld. Zie *sectie 5.3.2 De beeldinstellingen aanpassen*.

De TV-ontvangst van een antenneaansluiting is slecht:

- Controleer of de antenne goed op de TV is aangesloten.
- Luidsprekers, niet-geaarde audioapparaten, neonlampen, hoge gebouwen of bergen kunnen de beeldkwaliteit beïnvloeden. Probeer de ontvangstkwaliteit te verbeteren door de antenne te verplaatsen of apparaten in de buurt van de TV verder weg te zetten.

- Controleer of u het juiste TV-systeem voor uw regio hebt geselecteerd. Zie *sectie 6.2 Zenders handmatig installeren*.
- Als de ontvangst voor slechts één zender slecht is, kunt u proberen deze zender fijn af te stemmen. Zie *sectie 6.2.1 Zenders fijnafstemmen*.

De beeldkwaliteit van aangesloten apparaten is slecht:

- Controleer of de apparaten goed zijn aangesloten. Vergeet ook niet om apparaten aan aansluitingen toe te wijzen. Dit wordt beschreven in *sectie 7.4.1 Apparaten toewijzen aan aansluitingen*.
- Controleer of de beeldinstellingen juist zijn ingesteld. Zie *sectie 5.3.2 De beeldinstellingen aanpassen*.

De TV heeft mijn instellingen niet opgeslagen:

- Controleer of de TV is ingesteld op de modus **Thuis**. In deze modus kunt u naar geliefde instellingen aanpassen. Zie *sectie 5.6 Overschakelen naar de modus Shop of Thuis*.

Het beeld is niet gelijk aan het scherm; het is te groot of te klein:

- Probeer een ander beeldformaat. Zie voor het instellen hiervan *sectie 5.3.4 Het beeldformaat wijzigen*.
- Wijs uw apparaat toe aan een aansluiting zoals is beschreven in *sectie 7.4.1 Apparaten toewijzen aan aansluitingen*.

De positie van het beeld op het scherm klopt niet:

- Beeldsignalen van bepaalde apparaten passen niet goed op het scherm. Controleer de signaaluitvoer van het apparaat.

9.4 Problemen met het geluid

Er is wel beeld, maar geen geluid op de TV:

⊖ **Opmerking**

Als er geen audiosignaal wordt gedetecteerd, schakelt de TV de audio-uitvoer automatisch uit. Dit is geen defect.

- Controleer of alle kabels juist zijn aangesloten.
- Controleer of het volume niet op 0 staat.
- Controleer of het geluid niet gedempt is.

Er is beeld, maar de geluidskwaliteit is slecht:

- Controleer de instellingen voor **Geluid** zoals beschreven in *sectie 5.3.5 De geluidsinstellingen aanpassen*. Controleer of **Stereo** is geselecteerd en of de instellingen voor **Equalizer** juist zijn. Indien nodig kunt u proberen de standaardinstellingen te herstellen.

Er is beeld, maar er komt maar uit één luidspreker geluid:

- Controleer of de **Balans** juist is ingesteld zoals beschreven in *sectie 5.3.5 De geluidsinstellingen aanpassen*.

9.5 Problemen met HDMI-verbindingen

U ondervindt problemen met HDMI-apparaten:

- HDCP-ondersteuning kan ervoor zorgen dat de beeldoverdracht tussen een apparaat en de TV enigszins vertraagd is.
- Als de TV het apparaat niet herkent en er geen beeld wordt weergegeven, probeer dan naar een ander apparaat over te schakelen en weer terug om op deze manier opnieuw te starten.
- Als het geluid steeds wordt onderbroken, raadpleeg dan de gebruikershandleiding van het HDMI-apparaat om te controleren of de uitvoerinstellingen juist zijn. U kunt ook proberen het audiosignaal van het HDMI-apparaat naar de TV te leiden via de AUDIO IN-aansluiting aan de achterzijde van de TV.
- Als u een HDMI-DVI-adapter of HDMI-DVI-kabel gebruikt, controleer dan of er een extra audiokabel op de AUDIO IN-aansluiting is aangesloten. Bovendien moet u de audioaansluiting toewijzen zoals is beschreven in *sectie 7.4.2 en 7.4.3*.

9.6 Problemen met USB-verbindingen

De TV geeft de inhoud van het USB-apparaat niet weer:

- Stel uw apparaat zo in dat het geschikt is voor massaopslag. Dit wordt beschreven in de documentatie bij uw apparaat.
- Mogelijk is uw USB-apparaat niet compatibel met de TV.
- Niet alle audio- en afbeeldingsbestanden worden ondersteund. Zie *sectie 8 Technische gegevens* voor een lijst met ondersteunde bestandstypen.

Audio- en afbeeldingsbestanden worden niet goed weergegeven:

- De overdrachtsprestaties van het USB-apparaat beperken mogelijk de overdrachtssnelheid.

9.7 Problemen met PC-verbindingen

Het PC-beeld op mijn TV is niet stabiel of is niet gesynchroniseerd:

- Controleer of u een ondersteunde resolutie en herhalingsfrequentie hebt geselecteerd op uw PC. Zie *sectie 8 Technische gegevens* voor ondersteunde resoluties en herhalingsfrequenties.

9.8 Contact met ons opnemen

Als u het probleem niet kunt oplossen, raadpleeg dan de veelgestelde vragen voor deze TV op www.philips.com/support.

Als het probleem daarna nog niet is opgelost, neemt u contact op met het Customer Support Centre in uw land (vermeld in deze gebruikershandleiding).

WAARSCHUWING

Probeer de TV niet zelf te repareren.

U kunt uzelf verwonden, de TV onherstelbaar beschadigen of ervoor zorgen dat de garantie vervalt.

Opmerking

Houd het model- en serienummer van de TV bij de hand wanneer u contact met ons opneemt. Deze nummers vindt u op de achterkant en de zijkant van de TV, evenals op de verpakking.

10 Index

A

Aansluitingen

- Aansluitingen aan achterkant 37
- Aansluitingen aan zijkant 38
- Apparaten
- Blu-ray Disc-speler 40
- CAM (Conditional Access Module) 46
- Digitale HD-ontvanger 41
- DVD-recorder/digitale ontvanger 42
- DVD-recorder/home theatre-systeem 43
- DVD-recorder/ontvanger 42
- DVD-speler 40
- Gameconsole/camcorder 44
- PC 44
- Satellietontvanger 41
- USB 29
- Apparaten installeren
- Toewijzen aan aansluitingen 44
- Zenderdecoder toewijzen 45

Kabelkwaliteit

- Component 39
- HDMI 38
- S-Video 39
- Samengesteld 39
- SCART 39
- Philips Easylink
- Gebruik 45
- In-/uitschakelen 45

Aansluitingen aan achterkant 5

Active Control 19

Afstandsbediening

- Algemeen gebruik 6
- Batterijen 9
- Specifiek gebruik 14

Ambilight

- Beste resultaat 7

Gebruik 13

Gebruik tijdens stand-by 22

Instellingen aanpassen

Balans 22

Helderheid 22

Kleur 22

Modus 22

Scheiding 22

Modus wijzigen 13

Analoog

Installatie zenders 34

Zenders fijnafstemmen 35

Antenne

Aansluiten 8

Apparaten

Bekijken 12

Apparaten installeren 44

Automatisch

Afstelling volume 21

Installatie zenders 33

Surround 21

B

Balans

Ambilight 22

Geluid 21

Beeld

Assistent bij het instellen gebruiken 18

Formaat wijzigen 20

Instellingen aanpassen

Active Control 19

Contrast 18

Dynamisch contrast 19

Gewenste tint 19

HD Natural Motion 19

Helderheid 18

Kleur 18

Kleurschakering 18

Kleurverbetering 19

Lichtsensoren 19
MPEG artefact-reductie 19
Pixel Plus HD 19
Ruisreductie 19
Scherpte 18
Tint 18
Smart Settings gebruiken
Films 19
Huidig 19
Intens 19
Standaard 19

C

CAM (Conditional Access Module)
Menu 46
Plaatsen 46
Component-kabel 39
Contrast 18

D

Decoder 45
Delta volume 21
Demo 36
Dempen 15
Digitaal
Radio 31
Services 45
Teletekst 24
Dual I/II 21
Dual screen-teletekst 23
Dynamisch contrast 19

E

Elektronische programmagids
Gebruik 26
Equalizer 21

F

Fabriekinstelling 36
Fabriekinstellingen herstellen 36
Favorietenlijsten 25
Foto's en muziek
Diapresentatie met muziek bekijken 31
Foto's bekijken 30
Naar muziek luisteren 30
USB-apparaat aansluiten 29

G

Geluid

Instellingen aanpassen
Autom. afstelling volume 21
Auto surround 21
Balans 21
Delta volume 21
Dual I/II 21
Equalizer 21
Mono/Stereo 21
Surround-modus 21
Taal audio 21
Volume 21
Volume hoofdtelefoon 21
Gewenste tint 19

H

Handmatige zenderinstallatie 34
HDCP 38
HDMI-kabel 38
HD Natural Motion 19
Helderheid 18

I

Instellingen
Ambilight
Instellingen aanpassen 22

Beeld
Assistent bij het instellen gebruiken 18
Formaat wijzigen 20
Instellingen aanpassen 18
Smart Settings gebruiken 19
Geluid
Instellingen aanpassen 21
LightGuide
Helderheid aanpassen 22
TV-locatie
Locatie wijzigen 23

K

Kensington-slot 7
Kinderslot
Code ingeven/wijzigen 27
Kwalificatie door ouders instellen 28
Vergrendelen, alle zenders/apparaten 28
Vergrendelen, een of meer zenders/apparaten 28
Vergrendelen, vanaf een bepaald tijdstip 28
Kleurschakering 18
Kleurverbetering 19
Klok 18
Kwalificatie door ouders 28

L

Land
Selectie 33
Lichtsensoren 19
LightGuide
Helderheid aanpassen 22
Lijst met alle zenders 25

M

Menu's
Hoofdmenu's
Gebruik 16
Toegang 16

Kinderslot 27
Snelle toegang
Gebruik 17
Taal 33
Teletekstmenu 24
Milieuzorg 4
Modus Shop 23
Modus Thuis 23
Monogeluid 21
MPEG artefact-reductie 19

N

Netspanning
Aansluiten 9

O

Onderhoud/zorg
Milieu 4
Scherm 4
Onderhoud van scherm 4
Ondertiteling
Analoge TV 28
Digitale TV 29
Taal 29

P

Philips EasyLink 45
Pixel Plus HD 19
Problemen oplossen 47
Product recyclen 4

R

Radiozenders 31
Ruisreductie 19

S

S-Video 39
Samengesteld 39
SCART-kabel 39

- Scherpte 18
- Sleptimer 27
- Smart Settings
 - Films 19
 - Huidig 19
 - Intens 19
 - Standaard 19
- Snelle toegang, menu 17
- Software-update
 - Beschikbaarheid controleren 31
 - Update (analoog) 32
 - Update (digitaal) 31
 - Versie controleren 31
- Stereogeluid 21
- Surround Sound
 - Automatisch 21
 - Modus 21
- Systeemselectie 34

T

- T.O.P.- teletekst 23
- Taal
 - Audio 21
 - Menu's 33
 - Ondertiteling 29
- Taal audio 21
- Technische gegevens 47
- Teletekst
 - Specifiek gebruik
 - Digitaal teletekst 24
 - Dual screen 23
 - Subpagina's doorlopen 24
 - Subpagina's kiezen 23
 - T.O.P.-uitzendingen 23
 - Taal 24
 - Teletekst 2.5 24
 - Verborgen info 24
 - Vergroten 24

- Zoeken 23
- Tijdzone 34
- Timer aan 27
- Timers
 - Sleptimer 27
 - Timer aan 27
- Tint 18
- Toewijzen
 - Apparaten 44
- TV
 - Aan de slag 7
 - Aansluiten
 - Antenne 8
 - Netspanning 9
 - Aansluitingen
 - Achterkant 37
 - Apparaten 40
 - Kwaliteit 38
 - Zijkant 38
 - Afstandsbediening
 - Algemeen gebruik 6
 - Batterijen 9
 - Specifiek gebruik 14
 - Ambilight 13
 - Bekijken
 - Apparaten 12
 - Zenders 12
 - Demo 36
 - Elektronische programmagids 26
 - Fabrieksinstelling herstellen 36
 - Foto's en muziek 29
 - Hoofdmenu's
 - Gebruik 16
 - Toegang 16
 - Inschakelen 9, 11
 - Inschakelen vanuit stand-by 11
 - Installatie zenders 33
 - Kabelbeheer 9
 - Kinderslot 27

- Knoppen aan zijkant 5
- Naar stand-by schakelen 11
- Ondertiteling 28
- Overzicht 5
- Plaatsing 7
- Ideale afstand 7
- Schakelen
 - Inschakelen 9, 11
 - Inschakelen vanuit stand-by 11
 - Naar stand-by schakelen 11
 - Uitschakelen 11
- Snelle toegang, menu
- Gebruik 17
- Software-update 31
- Standaard 8
- Teletekst
- Algemeen gebruik 13
- Specifiek gebruik 23
- Timers
 - Sleeptimer 27
 - Timer aan 27
- Uitschakelen 11
- Volume 12
- Wandmontage 7
- Zenders
 - Favorietenlijsten 25
 - Wijzigen 12
- TV plaatsen 7

U

- USB-apparaat
 - Aansluiten 29
 - Verwijderen 29

V

- Veiligheidsinformatie 3
- VESA-wandsteun 7
- Video formats 47
- Voeding

- Aansluiten 9

- Volume

- Aanpassen 12, 21
- Automatische afstelling 21
- Delta 21
- Hoofdtelefoon 21

W

- Wandmontage TV 7

Y

- Y Pb Pr 39

Z

- Zenders

- Decoder 45
- Digitale ontvangst testen 36
- Favorietenlijsten
- Gebruik 25
- Installeren 25
- Selecteren 25
- Hernoemen 35
- Herschikken 35
- Installatie
 - Automatisch 33
 - Handmatig 34
- Lijst met alle zenders 25
- Lijst met zenders bijwerken 36
- Verwijderen 35
- Wijzigen 12

- Zenders fijnafstemmen 35

- Zenders hernoemen 35

- Zenders herschikken 35

- Zenders verwijderen 35

- Zijkant

- Aansluitingen 5
- Knoppen 5

