

# 1 Függelék

## Teletext oldalak nagyítása

A felhasználói kézikönyv „Teletext oldalak nagyítása” című része ismerteti, hogy a teletext oldalak nagyításához nyomja az **OPTION** gombot kell használni.

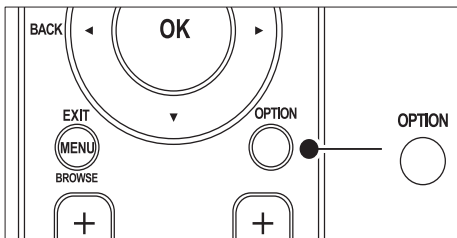



A TV-készülék szoftverének frissítését követően (a 64.67.3 vagy újabb verzióra) az **OPTION** gomb már nem használható a teletext oldalak nagyítására.

A teletext oldalak nagyításához az eredeti utasítások helyett alkalmazza a következő eljárást:

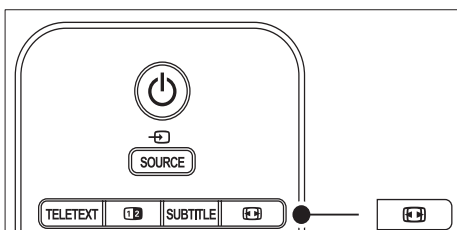

- 1 Nyomja meg a **TELETEXT** gombot, majd válasszon ki egy teletext oldalt.
- 2 Az oldal felső részének a nagyításához nyomja meg a  (**Képfarmátum**) gombot.





- 3 Az oldal alsó részének nagyításához nyomja meg ismét a  (**Képfarmátum**) gombot.
- 4 A kinagyított oldalon a **▲▼** gombok használatával lapozhat.

- 5 A normál oldalmérethez a  (**Képfarmátum**) gomb ismételt megnyomásával térhet vissza.

## Felezett képernyős teletext használata

A kézikönyv „A felezett képernyős teletext használata” című részében leírtak szerint, ha a felezett képernyős teletext engedélyezve van, a normál teletext képernyőre a  **Dual screen** gomb segítségével lehet átkapcsolni. A TV-készülék szoftverének frissítését követően (a 64.67.3 vagy újabb verzióra) a  **Dual screen** gomb már nem használható a normál teletext oldalak megjelenítésére. Az eredeti utasítások helyett alkalmazza a következő eljárást:

- 1 A felezett képernyős teletext engedélyezéséhez nyomja meg a távirányító  **Dual screen** gombját.
- 2 A teletextből való kilépéshez nyomja meg újra a  **Dual screen** gombot.

Register your product and get support at

[www.philips.com/welcome](http://www.philips.com/welcome)



---

HU HASZNÁLATI ÚTMUTATÓ

**PHILIPS**



Österreich	0810 000205	€0.07 pro Minute
België/Belgique	078250145	€0.06 Per minuut/Par minute
България	+3592 489 99 96	Местен разговор
Hrvatska	01 3033 754	Lokalni poziv
Česká republika	800142840	Bezplatný hovor
Danmark	3525 8759	Lokalt opkald
Suomi	09 2311 3415	paikallispuhelu
France	0821 611655	€0.09 Par minute
Deutschland	01803 386 852	€0.09 pro Minute
Ελλάδα	0 0800 3122 1280	Κλήση χωρίς χρέωση
Magyarország	0680018189	Ingyenes hívás
Ireland	0800 055 6882	Free call
Italia	848390207	€0.08 Al minuto
Luxemburg/ Luxembourg	40 6661 5644	Ortsgespräch/ Appel local
Nederland	0900 8407	€0.10 Per minuut
Norge	2270 8111	Lokalsamtale
Polska	0223491504	połączenie lokalne
Portugal	2 1359 1442	Chamada local
România	1-203-2060	Apel local
Россия	(495) 961-1111	Местный звонок
Србија	+381 114 440 841	Lokalni poziv
Slovensko	0800 004537	Bezplatný hovor
Slovenija	01 280 95 22	lokalni klic
España	902 888 784	€0.10 Por minuto
Sverige	08 5792 9100	Lokalsamtal
Suisse/Schweiz/ Svizzera	0844 800 544	Appel local/Ortsgespräch/ Chiamata locale
Türkiye	0800 261 3302	Şehir içi arama
United Kingdom	0870 900 9070	Local call
Україна	044 254 2392	Місцевий виклик

This information is correct at the time of press. For updated contact information, refer to [www.philips.com/flavors](http://www.philips.com/flavors).

# Tartalomjegyzék

---

## 1. Fontos tudnivalók ..... HU-3

- 1.1 Biztonság ..... HU-3
  - 1.2 A képernyő ápolása ..... HU-4
  - 1.3 Környezetvédelem ..... HU-4
- 

## 2. A TV-készülék ..... HU-5

- 2.1 A TV-készülék áttekintése ..... HU-5
- 

## 3. Bevezetés ..... HU-7

- 3.1 A TV-készülék elhelyezése ..... HU-7
  - 3.2 A TV-készülék falra szerelése ..... HU-7
  - 3.3 Az antennakábel csatlakoztatása ..... HU-8
  - 3.4 Csatlakoztatás a hálózathoz ..... HU-9
  - 3.5 A távvezérlő elemeinek behelyezése .. HU-9
  - 3.6 A TV-készülék bekapcsolása ..... HU-9
  - 3.7 Első beállítás ..... HU-10
- 

## 4 A TV-készülék használata .... HU-11

- 4.1 A TV-készülék be-/kikapcsolása vagy készenléti üzemmódba kapcsolása ..... HU-11
  - 4.2 TV-nézés ..... HU-12
  - 4.3 A DVB-C és a DVB-T csatornák egyidejű használata ..... HU-12
  - 4.4 A teletext használata ..... HU-13
  - 4.5 Az Ambilight-funkció használata ..... HU-13
- 

## 5 A TV-készülék speciális funkciói HU-14

- 5.1 A távvezérlő áttekintése ..... HU-14
- 5.2 A TV-készülék menüinek használata .. HU-16
- 5.3 Kép- és hangbeállítások módosítása . HU-18
- 5.4 Ambilight-beállítások módosítása. . . . HU-22
- 5.5 A LightGuide fényerejének beállítása. HU-22
- 5.6 Váltás Shop vagy Otthon üzemmódra HU-23
- 5.7 Speciális teletext-funkciók használata HU-23
- 5.8 Kedvenclisták létrehozása ..... HU-25
- 5.9 Az elektronikus műsorfűzet használata ..... HU-26
- 5.10 Időzítők és gyermekzár használata .. HU-27
- 5.11 Feliratok használata ..... HU-28

- 5.12 Fényképek megtekintése és zenehallgatás ..... HU-29

- 5.13 Digitális rádiócsatornák hallgatása . . . HU-31

- 5.14 A TV-készülék szoftverének frissítése HU-31
- 

## 6 Csatornák telepítése. .... HU-33

- 6.1 Automatikus csatornabeállítás ..... HU-33
  - 6.2 Csatornák manuális beállítása ..... HU-34
  - 6.3 Csatornák átnevezése ..... HU-35
  - 6.4 Csatornák eltávolítása vagy újratelepítése ..... HU-35
  - 6.5 Csatornák átrendezése ..... HU-35
  - 6.6 A csatornalista manuális frissítése . . . HU-35
  - 6.7 A digitális vétel tesztelése ..... HU-36
  - 6.8 Demo indítása ..... HU-36
  - 6.9 A TV-készülék visszaállítása a gyári beállításokra ..... HU-36
- 

## 7 Eszközök csatlakoztatása .... HU-37

- 7.1 A csatlakozások áttekintése ..... HU-37
  - 7.2 Csatlakoztatási minőség kiválasztása . HU-38
  - 7.3 A készülékek csatlakoztatása ..... HU-40
  - 7.4 Készülékek beállítása ..... HU-44
  - 7.5 A Philips EasyLink használata ..... HU-45
  - 7.6 A TV-készülék előkészítése digitális szolgáltatásokra ..... HU-46
- 

## 8 Műszaki adatok ..... HU-47

## 9 Hibaelhárítás ..... HU-48

## 10 Tárgymutató ..... HU-51

2008 © Koninklijke Philips Electronics N.V. Minden jog fenntartva.  
A műszaki adatok előzetes figyelmeztetés nélkül változhatnak. Minden védjegy a Koninklijke Philips Electronics N.V. céget, vagy az illető jogtulajdonost illeti.

A Philips fenntartja a jogot, hogy a terméken anélkül hajtson végre módosításokat, hogy a korábbi készleteket ennek megfelelően kellene megváltoztatnia.

A kézikönyvben található információk alapján biztosítható a rendszer rendeltetésszerű használata. Ha a terméket vagy annak egyes részeit nem a kézikönyvben ismertetett célra használják fel, meg kell bizonyosodni az eljárás helyességéről és megfelelőségéről. A Philips garanciát vállal arra, hogy az információk nem sértik az Egyesült Államok szabadalmi jogait. További garanciákat - sem kifejezetten, sem burkolat - nem vállal.

## Garancia

Az alkatrészek házilag nem javíthatók. Az eltávolítható fedeleket ne a készülék felé hajtsa be. Javításokat kizárólag a Philips szervizközpontok és hivatalos szakszerveitek végezhetnek. Ellenkező esetben a kifejezetten vagy burkolt garancia érvényességét veszti. A kézikönyv által kifejezetten tiltott műveletek, a nem ajánlott vagy nem engedélyezett beállítások és összeszerelési eljárások érvénytelenítik a garanciát.

## Pixel-jellemzők

Ez az LCD technológiájú termék nagy számú színes pixelt alkalmaz. Bár legalább 99,999% effektív pixellel rendelkezik, a képernyőn megjelenhetnek fekete pöttyök vagy fényes (piros, zöld vagy kék) pontok. Ez a képernyő szerkezeti tulajdonsága (megfelel az iparágban elfogadott szabványoknak) és nem hiba.

## Nyílt forrású szoftver

A televízió nyílt forrású szoftvert tartalmaz. A Philips vállalja, hogy igény esetén a szoftverek terjesztése során használatos adathordozón kiszállítja vagy elérhetővé teszi a

megfelelő forráskód teljes, géppel olvasható másolatát, amelynek költsége nem lépi túl a forráskód eljuttatásának összegét.

Az ajánlat a készülék vásárlásától számított 3 éven belül érvényes. A forráskóddért írjon a

Philips Consumer Lifestyle Development Manager  
LoB Mainstream Displays  
620A Lorong 1, Toa Payoh  
Singapore 319762

## Az EMF-szabványoknak való megfelelőség

A Koninklijke Philips Electronics N.V. számos olyan terméket gyárt és kínál eladásra vásárlóinak, amelyek, mint az elektronikus készülékek általában, elektromágneses jelek kibocsátására és vételére képesek.

A Philips egyik leglényegesebb működési irányelve minden szükséges egészségi és biztonsági intézkedés foganatosítása termékei gyártásában, hogy ezáltal megfeleljen az összes vonatkozó jogi előírásnak, valamint a termék gyártásakor érvényben lévő EMF-szabványoknak.

A Philips olyan termékek fejlesztésére, gyártására és eladására vállalta el magát, amelyeknek nincs ártalmas élettani hatásuk.

A Philips kijelenti, hogy termékei megfelelő, rendeltetésszerű használat mellett a tudomány mai állása szerint biztonságosnak minősülnek.

A Philips aktív szerepet vállal a nemzetközi EMF- és biztonsági szabványok előkészítésében, ami lehetővé teszi számára a szabványosításban várható további fejlesztések előrevetítését és azok beépítését termékeibe.

## Hálózati biztosíték (csak az Egyesült Királyságban)

A TV-készülék tesztelt öntött csatlakozódugóval van felszerelve. Ha szükségessé válik a hálózati biztosíték cseréje, akkor azt a dugón **feltüntetett értékekkel rendelkező biztosítékra** kell cserélni (például 10 A).

1. Távolítsa el a biztosíték tartójának fedelét, majd magát a biztosítékot.
2. A cserebiztosítéknak meg kell felelnie a BS 1362 szabványnak, és rendelkeznie kell az ASTA jelöléssel. Ha a biztosíték elveszett, a termék forgalmazójától kérjen információt a megfelelő típusra vonatkozólag.
3. Helyezze vissza a biztosíték tartójának fedelét.

Az EMC-irányelv értelmében a készülék hálózati csatlakozódugója nem távolítható el a tápkábelről.

## Copyright



A VESA, az FDMI és a VESA Mounting Compliant logó a Video Electronics Standards Association védjegyei.



A gyártás a Dolby Laboratories engedélyével történt. A „Dolby”, a „Pro Logic” és a  szimbólum a Dolby Laboratories védjegyei.



A gyártás a BBE Sound, Inc. engedélyével történt. A BBE, Inc. engedélyével, a következő Egyesült Államokbeli szabadalmak alapján: 5510752, 5736897. A BBE szó és a BBE szimbólum a BBE Sound Inc. bejegyzett védjegyei.

A Windows Media a Microsoft Corporation védjegye vagy bejegyzett védjegye az Egyesült Államokban és/vagy más országokban.

© A Kensington és a Micro Saver az ACCO World Corporation bejegyzett védjegyei az Egyesült Államokban, és a világ számos országában folyamatban van a benyújtott regisztrációs kérelmek feldolgozása. Minden egyéb bejegyzett és be nem jegyzett védjegy az illető jogtulajdonost illeti.

# 1. Fontos tudnivalók

Köszönjük, hogy Philips terméket vásárolt, és üdvözljük a Philips világában!

A készülék használatba vétele előtt figyelmesen olvassa el ezt a felhasználói kézikönyvet.

Gondosan tanulmányozza át és kövesse a biztonsági, valamint a képernyő ápolására vonatkozó utasításokat. A termékgarancia nem terjed ki az olyan károkra, amelyek az utasítások be nem tartásából származnak.

A Philips által biztosított teljes körű támogatáshoz regisztrálja termékét a [www.philips.com/welcome](http://www.philips.com/welcome) oldalon.

A TV-készülék típus- és sorozatszama a TV-készülék hátoldalán és oldalán, valamint a csomagoláson van feltüntetve.

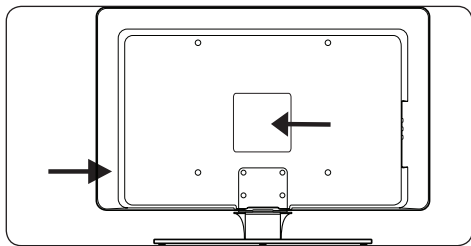

## 1.1 Biztonság

- 25 kg-nál nagyobb súlyú TV-készülék felemeléséhez és kézben történő szállításához két ember szükséges. A TV-készülék nem megfelelő módon történő mozgatása komoly sérülést okozhat.
- Ha a TV-készüléket alacsony (5°C alatti) hőmérsékleten szállították, nyissa ki a dobozt és a kicsomagolás előtt várja meg, amíg a TV-készülék hőmérséklete eléri az adott helyiség környezeti hőmérsékletét.
- Rövidzárlat elkerülése érdekében óvja a TV-készüléket, a távvezérlőt vagy a távvezérlő elemeit csapadéktól vagy egyéb folyadéktól.
- Ne helyezzen vízzel vagy egyéb folyadékkal teli edényt a TV-készülék tetejére vagy annak közelébe. Ha folyadék ömlik a TV-készülékre, az áramütést okozhat. Ha folyadék ömlött a TV-készülékre, akkor ne üzemeltesse a készüléket. Azonnal húzza ki a TV-készülék hálózati kábelét, és ellenőriztesse a TV-készüléket képesített szerelővel.
- Tűz vagy áramütés kockázatának elkerülése érdekében ne helyezze a TV-készüléket, a távvezérlőt vagy a távvezérlő elemeit nyílt láng (például égő cigaretta) vagy egyéb hőforrás közelébe, beleértve a közvetlen napsugárzást is.
- A TV-készüléket nem szabad túl szűk helyen, például könyvespolcon elhelyezni. A megfelelő szellőzés érdekében hagyjon legalább 10 cm szabad helyet a készülék körül. Győződjön meg róla, hogy semmi sem akadályozza a szabad légáramlást.
- Ha a TV-készüléket lapos, szilárd felületre helyezi el, kizárólag a mellékelt állványt használja. Ne mozgassa a TV-készüléket, ha az állvány nincs megfelelően a TV-készülékhez csavarozva.
- A TV-készülék falra szerelését csak képzett szakember végezheti. A TV-készülék csak megfelelő fali tartóra, és csak olyan falra szerelhető fel, amely biztonságosan elbírja a TV-készülék súlyát. A nem megfelelő fali rögzítés komoly sérüléseket és kárt okozhat. Ne kísérelje meg saját maga rögzíteni a TV-készüléket a falra.
- Ha a TV-készülék forgatható alapra vagy forgatható karra van felszerelve, ellenőrizze, hogy a hálózati kábel ne feszüljön meg a TV-készülék elforgatásakor. A hálózati kábel feszülése miatt kilazulhatnak a csatlakozók, és ez ívképződést vagy tüzet okozhat.
- Villámlással járó vihar előtt húzza ki TV-készülék hálózati kábelét és az antennát. Villámlással járó viharok közben ne érintse meg a TV-készülék részeit, a hálózati kábelt vagy az antennakábelt.
- A TV-készüléket úgy helyezze el, hogy könnyen hozzáférjen a hálózati kábelhez, hogy a TV-készülék könnyen lecsatlakoztatható legyen a hálózatról.
- Amikor lecsatlakoztatja a TV-készüléket a hálózatról, mindenképpen:
  1. Kapcsolja ki a TV-készüléket, majd a főkapcsolót (ha van).
  2. Húzza ki a hálózati kábelt a fali aljzatból.

- Húzza ki a hálózati kábelt a TV-készülék hátoldalán található tápcsatlakozóból. A hálózati kábelt mindig a dugónál fogva húzza ki. Soha ne húzza a hálózati kábelt.

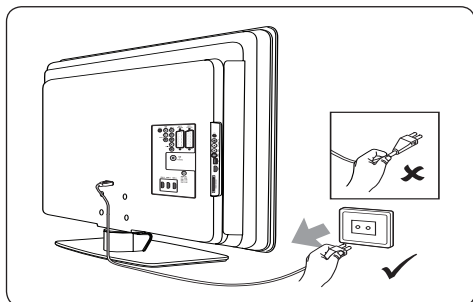

- A fülhallgató vagy fejhallgató nagy hangerővel történő használata állandó halláskárosodást okozhat. Bár a nagy hangerő idővel megszokottak tűnhet, ettől függetlenül károsíthatja a hallását. Hallása védelme érdekében ne használja sokáig nagy hangerővel a fülhallgatót vagy fejhallgatót.

## 1.2 A képernyő ápolása

- A képernyő tisztítása előtt kapcsolja ki a készüléket és húzza ki a hálózati vezetékét. A képernyőt puha, száraz ruhával tisztítsa. Ne használjon háztartási tisztítószereket, mert károsíthatják a képernyőt.

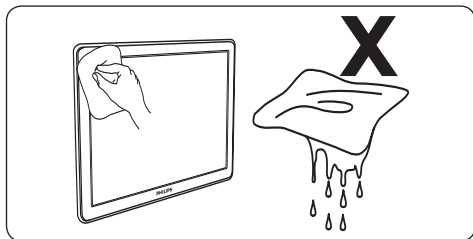

- A deformálódás vagy színvesztés elkerülése érdekében a vízcseppeket rögtön törölje le.
- Ne érintsen, nyomjon vagy dörzsöljön kemény tárgyat a képernyőhöz, mivel ezek maradandó károsodást okozhatnak.
- Ahol csak lehetséges, kerülje az állóképeket, amelyek hosszabb ideig maradnak a képernyőn. Ilyenek például a képernyőmenük, teletext-oldalak, fekete sávok és tőzsdei információkat tartalmazó

mezők. Ha mindenképpen állóképeket kell használnia, csökkentse a képernyő kontraszt- és fényerőbeállítását, hogy elkerülje a képernyő károsodását.

## 1.3 Környezetvédelem

### A csomagolás újrahasznosítása

A termék csomagolása újrahasznosítható. A csomagolás újrahasznosításának módja tekintetében lépjen kapcsolatba a helyi hatóságokkal.

### Az elhasznált termék hulladékkezelése

Ezt a terméket minőségi, újrafeldolgozható és újrahasznosítható anyagok és alkatrészek felhasználásával állították elő. A termékhez kapcsolódó áthúzott keresek kuka szimbólum azt jelenti, hogy a termékre vonatkozik a 2002/96/EK európai irányelv.



Az elhasznált terméket a lakossági hulladéktól elkülönítve kell kezelni. A termék biztonságos hulladékkezeléséről a márkakereskedőtől kaphat tájékoztatást. A nem megfelelő hulladékkezelés káros hatással van a környezetre és az emberi egészségre egyaránt.

### Lecserélt elemek hulladékkezelése

A mellékelt elemek nem tartalmaznak higanyt vagy kadmiumot. A mellékelt elemek és minden egyéb felhasznált elem hulladékkezelését a helyi előírásoknak megfelelően végezze.

### Áramfogyasztás

A TV-készülék a környezetre gyakorolt káros hatás minimális szintre csökkentése érdekében készenléti üzemmódban csak minimális mennyiségű áramot fogyaszt. Az aktív üzemmód áramfogyasztása a TV-készülék hátoldalán van feltüntetve.

A termék további műszaki adatai a termék műszaki adatlapján olvashatók a [www.philips.com/support](http://www.philips.com/support) címen.

## 2. A TV-készülék

Ez a rész áttekintést nyújt a TV-készülék gyakran használt kezelőszerveiről és funkcióiról.

### 2.1 A TV-készülék áttekintése

#### Oldalsó kezelőszervek és kijelzők

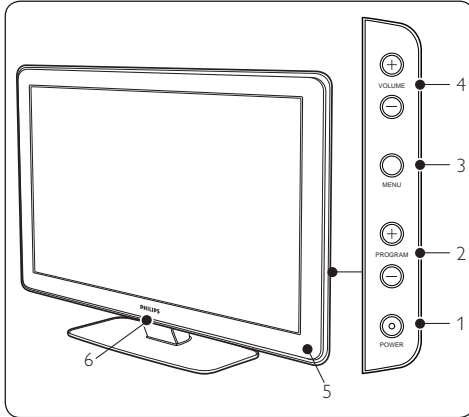

1. **POWER**
2. **PROGRAM +/-**
3. **MENU**
4. **VOLUME +/-**
5. Készenlétjező/Távvezérlő érzékelője
6. LightGuide

#### Oldalsó csatlakozók

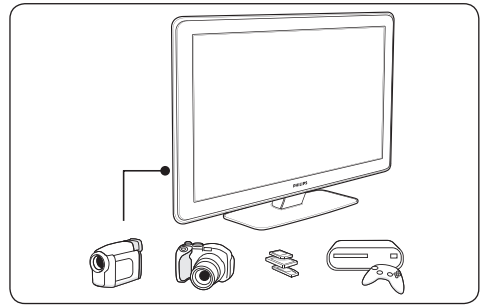

A TV-készülék oldalsó csatlakozói segítségével olyan mobil eszközökhöz csatlakozhat, mint például fényképezőgép vagy nagyfelbontású játékkonzol. Továbbá fejhallgató vagy USB-memóriaeszköz is csatlakoztatható.

#### Hátoldali csatlakozók

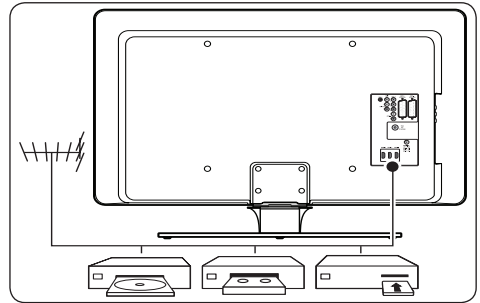

A TV-készülék hátoldali csatlakozói segítségével csatlakozhat az antennához vagy olyan állandóan csatlakoztatott készülékekhez, mint például nagyfelbontású lemezlejátszó, DVD-lejátszó vagy videomagnó.

#### ☰ **Megjegyzés**

A csatlakozásokról bővebben a *7. Eszközök csatlakoztatása* című fejezetben olvashat.



## Távirányító

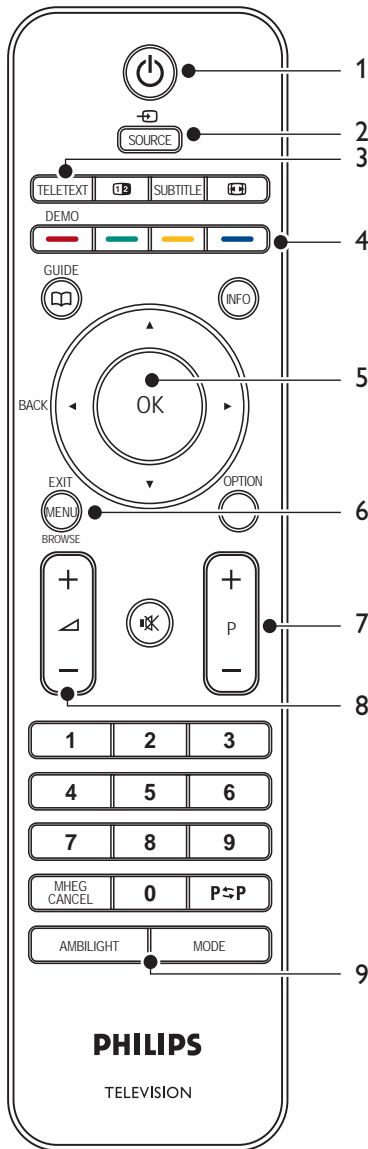

### 1. KÉSZENLÉT

### 2. SOURCE

### 3. TELETEXT

### 4. SZÍNES GOMBOK

Balról kezdve: Piros, zöld, sárga, kék

### 5. NAVIGÁCIÓS GOMBOK

Fel ▲, le ▼, balra ◀, jobbra ▶, OK

### 6. MENU

### 7. CSATORNAVÁLTÁS FEL/LE

### 8. HANGOSÍTÁS/HALKÍTÁS

### 9. AMBLIGHT

A távirányítóról bővebben az *5.1 A távirányító áttekintése* című fejezetben olvashat.

### 3. Bevezetés

Ez a fejezet segítséget nyújt a TV-készülék elhelyezésében és használatba vételében, valamint kiegészíti a *Gyors áttekintő útmutató* című dokumentumban foglalt információkat.

#### ☹ Megjegyzés

Az állványra szerelésre vonatkozó utasításokat a *Gyors áttekintő útmutató* tartalmazza.

### 3.1 A TV-készülék elhelyezése

A TV-készülék elhelyezésekor az 1.1 fejezetben foglalt biztonsági utasításokon túl vegye figyelembe az alábbiakat is:

- A TV-nézéshez ajánlott ideális távolság a képernyő méretének háromszorosa.
- Úgy helyezze el a készüléket, hogy a képernyőre ne essen fény.
- A TV-készülék végleges elhelyezése előtt csatlakoztassa a különböző eszközöket.
- A TV-készülék hátoldalán Kensington biztonsági nyílás található.

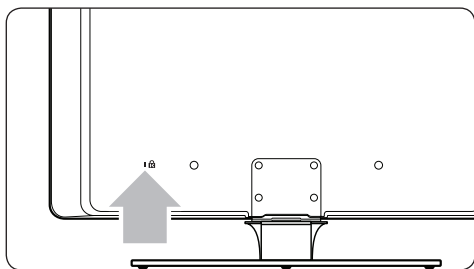

Lopásgátló Kensington-zár (nem tartozék) csatlakoztatása esetén, a TV-készüléket olyan állandó lakberendezési tárgy (például asztal) közelében helyezze el, amely könnyedén csatlakoztatható a zárhoz.

- A legjobb Ambientlight-hatás eléréséhez a TV-készüléket a faltól 10-20 cm távolságra helyezze el. Az Ambientlight funkció leghatékonyabban gyenge világítású szobában működik.

### 3.2 A TV-készülék falra szerelése

#### ⚠ FIGYELEM!

A TV-készülék falra szerelését csak képzett szakember végezheti. A Koninklijke Philips Electronics N.V. nem vállal felelősséget a helytelen rögzítésből adódó balesetért vagy sérülésekért.

#### 1. lépés VESA-kompatibilis fali tartó megvásárlása

A TV-képernyő méretétől függően vásárolja meg az alábbi fali tartók valamelyikét:

TV képernyőméret (hüvelyk/cm)	VESA-kompatibilis fali tartó típus (milliméter)	Speciális utasítások
32"/81 cm	Szabályozható 300 x 300	A VESA-kompatibilis tartót a TV-készülék rögzítése előtt 200 x 300 méretre kell beállítani.
37"/94 cm	Rögzített 300 x 300	Nincs
42"/107 cm vagy nagyobb	Rögzített 400 x 400	Nincs

## 2. lépés TV-állvány eltávolítása

### ⊖ Megjegyzés

Ezek az utasítások csak a felszerelt állvánnyal rendelkező TV-készülékekre vonatkoznak. Ha az Ön TV-készülékére nincs felszerelve az állvány, folytassa itt: 3. lépés Kábelek csatlakoztatása.

1. Helyezze a TV-készüléket óvatosan képernyővel lefelé lapos, stabil, puha ruhával letakart felületre. A ruha legyen elég vastag, hogy kellő védelmet nyújtson a képernyő részére.

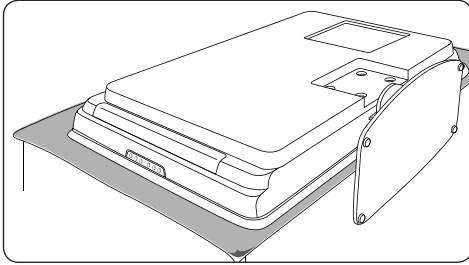

2. Csillagszavarhúzó (nem tartozék) segítségével csavarja ki az állványt a TV-készülékhez erősítő négy csavart.

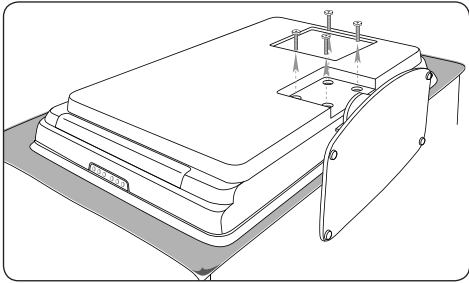

3. Határozott mozdulattal húzza le az állványt a TV-készülék aljáról. Mind az állványt, mind a csavarokat helyezze el biztonságos helyre, hogy az állvány későbbi újbóli felszerelése esetén rendelkezésre álljanak.

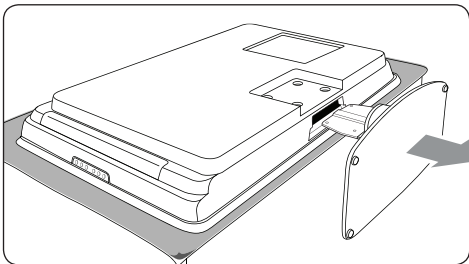

## 3. lépés A VESA-kompatibilis fali tartó rögzítése a TV-készülékhez

1. Keresse meg a TV-készülék hátoldalán található négy felszerelőnyát.

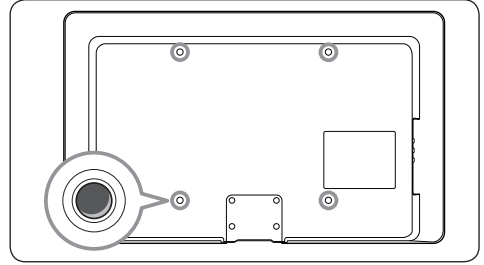

2. A továbbiakban kövesse a VESA-kompatibilis fali tartóhoz mellékelt utasításokat.

### ⊖ Megjegyzés

A VESA-kompatibilis fali tartó TV-készülékhez történő rögzítéséhez a 32 hüvelykes modellek esetén az M6 csavarokat, a nagyobb modellek esetén az M8 csavarokat használja.

## 3.3 Az antennakábel csatlakoztatása

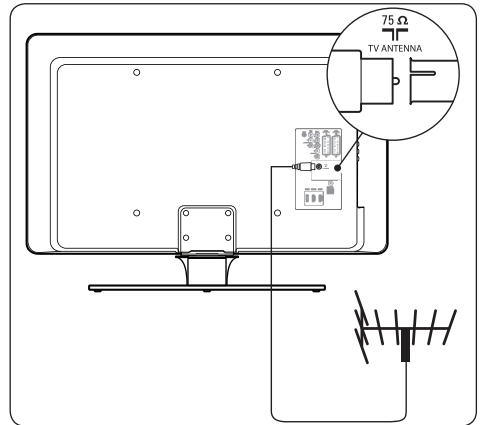

1. Keresse meg a TV-készülék hátoldalán található **TV ANTENNA** csatlakozót.
2. Csatlakoztassa az antennakábel (nem tartozék) egyik végét a **TV ANTENNA** csatlakozóhoz. Ha az antennakábel nem illeszkedik, használjon megfelelő adaptert.

3. Csatlakoztassa az antennakábel másik végét az antennakimenethez, ügyelve, hogy a kábel mindkét vége megfelelően csatlakozzon.

### 3.4 Csatlakoztatás a hálózathoz

#### ⚠ FIGYELEM!

Ellenőrizze, hogy a hálózati feszültség megfelelő-e a TV-készülék hátoldalán feltüntetett feszültségértéknek. Ne dugja a hálózati vezetéket a fali konnektorba, ha a két érték eltér.

### Csatlakoztatás a hálózathoz

#### ⓘ Megjegyzés

A hálózati csatlakozójzat elhelyezkedése eltérő az egyes TV-készülék modellek esetében.

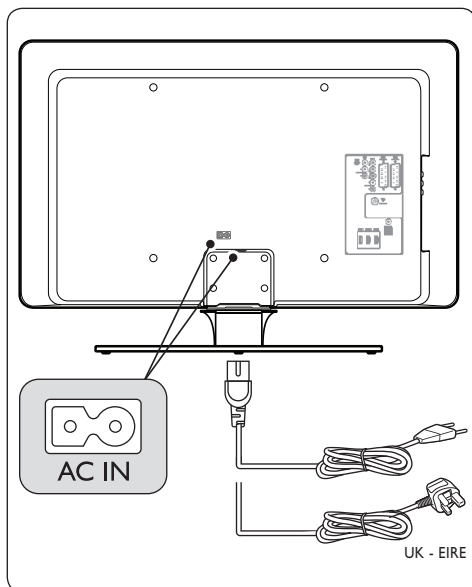

1. Keresse meg az **AC IN** hálózati csatlakozójzatot a TV-készülék hátoldalán vagy alján.
2. Csatlakoztassa a hálózati kábelt az **AC IN** hálózati csatlakozójzatba.
3. Csatlakoztassa a hálózati kábelt a hálózathoz, ügyelve, hogy a vezeték mindkét vége megfelelően csatlakozzon.

### 3.5 A távvezérlő elemeinek behelyezése

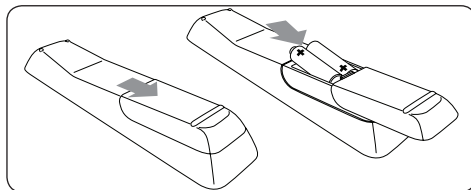

1. Csúsztassa le az elemtartó fedelét a távvezérlő hátoldalán.
2. Helyezze be a két mellékelt elemet (AAA méret, LR03-as típus). Ellenőrizze, hogy az elemek + és - végei a tartó belsejében lévő jelöléseknek megfelelően helyezkednek-e el.
3. Csúsztassa vissza a fedelet.

#### ⓘ Megjegyzés

Ha a távvezérlőt hosszabb ideig nem használja, vegye ki az elemeket.

### 3.6 A TV-készülék bekapcsolása

A TV-készülék első bekapcsolásakor ellenőrizze, hogy a hálózati vezeték megfelelően csatlakozik-e. Amikor ezzel végezett, kapcsolja be a főkapcsolót (ha van a készüléken főkapcsoló), majd nyomja meg a TV-készülék oldalán található **POWER** gombot.

#### ⓘ Megjegyzés

Egyes TV-készülék modellek esetében a **POWER** gombot akár két másodpercig is lenyomva kell tartani. A TV-készülék bekapcsolását sípoló hang jelzi. A TV-készülék bekapcsolódása akár 15 másodpercig is eltarthat.

## 3.7 Első beállítás

1. Amikor első alkalommal kapcsolja be a TV-készüléket, megjelenik a nyelvválasztó menü.

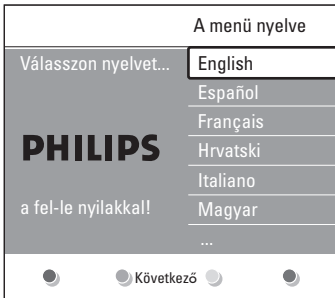

- Válassza ki a kívánt nyelvet, és a TV-készülék beállításához kövesse a képernyőn megjelenő utasításokat.

### Megjegyzés

Ha a készülék DVB-C műsorszórást érzékel, akkor ki kell választani az **Antenna** vagy a **Kábel** lehetőséget. Az **Antenna** kiválasztásával a DVB-T csatornák telepíthetők. A **Kábel** kiválasztásával a DVB-C csatornák telepíthetők.

### FIGYELEM

A DVB-C **Beállítások** kizárólag indokolt esetben szabad módosítani.

### Tipp

A csatornák újratelepítését a *6. A csatornák beállítása* című fejezetben leírtak szerint hajthatja végre.

## 4 A TV-készülék használata

Ez a fejezet az TV-készülék alapszerveiteinek végrehajtásában nyújt segítséget. A TV-készülék speciális műveleteire vonatkozó utasítások az 5. A TV-készülék speciális funkciói fejezetben olvashatók.

### 4.1 A TV-készülék be-/kikapcsolása vagy készenléti üzemmódba kapcsolása

#### 4.1.1 A TV-készülék bekapcsolása

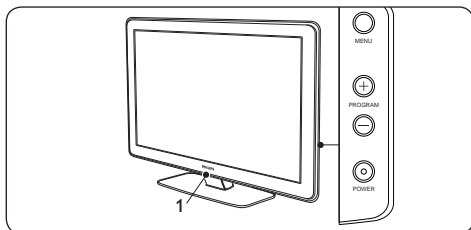

- Ha a LightGuide (1) kikapcsolt állapotban van, nyomja meg a TV-készülék oldalán található **POWER** gombot. A bekapcsolás alatt a LightGuide villog, és akkor kezd el állandóan világítani, ha a TV-készülék már használatra kész.

#### 4.1.2 A TV-készülék kikapcsolása

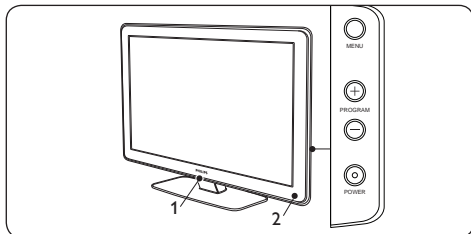

- Nyomja meg a TV-készülék oldalán található **POWER** gombot. Mind a LightGuide (1), mind a készenlétjelző (2) kikapcsol.

#### 4.1.3 A TV-készülék készenléti üzemmódba kapcsolása

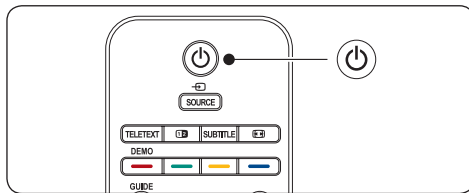

- Nyomja meg a **⏻ KÉSZENLÉT** a távvezérlőn. A LightGuide elalszik, a készenlétjelző pedig világítani kezd (pirosan).

#### ✳ Tipp

Bár a TV-készülék készenléti üzemmódban igen kevés energiát fogyaszt, de amíg a készülék csatlakozik a hálózathoz és be van kapcsolva, addig továbbra is van áramfogyasztás. Ha a TV-készüléket hosszabb ideig nem használja, kapcsolja ki és a hálózati kábelt húzza ki a fali aljzatból.

#### 4.1.4 A TV-készülék bekapcsolása készenléti üzemmódból

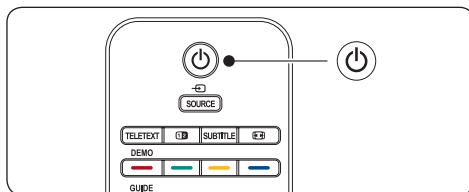

- Ha a készenlétjelző világít (pirosan), akkor nyomja meg a **⏻ KÉSZENLÉT** a távvezérlőn.

#### ⓘ Megjegyzés

Ha nem találja a távvezérlőt, és be kívánja kapcsolni a TV-készüléket készenléti üzemmódból, nyomja meg a TV-készülék oldalán található **POWER** gombot. Ekkor kikapcsolódik a TV-készülék. A **POWER** gomb ismételt megnyomásával a TV-készülék ismét bekapcsolódik.

## 4.2 TV-nézés

### 4.2.1 Csatornaváltás

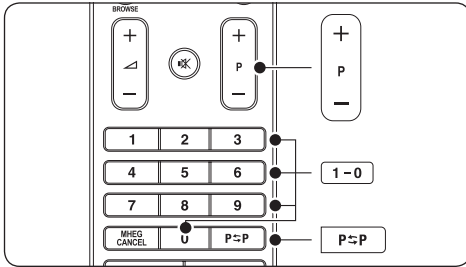

- Írja be a távvezérlőn az adott számot (1-999) vagy nyomja meg a távvezérlőn a **CSATORNAVÁLTÁS +/-** gombot.
- A TV-készülék oldalsó kezelőszervei közül nyomja meg a **PROGRAM +/-** gombot.
- Nyomja meg a **P<=>P** gombot a távvezérlőn az előzőleg nézett TV-csatornára való visszatéréshez.

### 4.2.2 Csatornaváltás (digitális vevőkészülék)

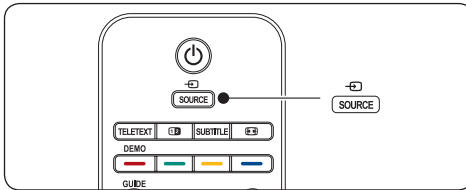

1. Kapcsolja be a digitális vevőkészüléket.
2. A távvezérlőn nyomja meg a **SOURCE** gombot, majd válassza ki a bemenetet, amelyhez a digitális vevőkészülék csatlakozik.
3. A digitális vevőkészülék kiválasztáshoz nyomja meg az **OK** gombot.
4. A TV-csatornák kiválasztásához használja a digitális vevőkészülék távvezérlőjét.

### 4.2.3 Hangerő beállítása

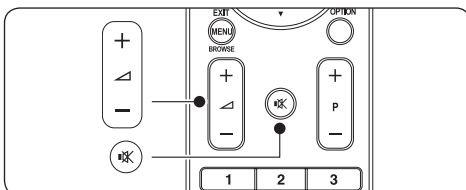

- Nyomja meg a távvezérlőn a **HANGOSÍTÁS / HALKÍTÁS** gombot.
- Nyomja meg a TV-készülék oldalsó kezelőszerveinél a **VOLUME +** vagy **-** gombot.
- Nyomja meg a **MUTE** gombot a távvezérlőn a hang elnémításához. Nyomja meg a **MUTE** gombot újra a távvezérlőn a hang elnémításának megszüntetéséhez.

### ☹ Megjegyzés

Ha csatlakoztatva van fejhallgató, akkor a fejhallgató hangerejét a *5.3.5 hangbeállítások módosítása* fejezetben leírtak szerint módosítsa. Ahhoz, hogy elnémítsa a TV-készülék hangszugárzóit, meg kell nyomnia a távvezérlő **MUTE** gombját. A **HANGOSÍTÁS/HALKÍTÁS** gombok megnyomása ismét bekapcsolja a TV-készülék hangszugárzóit.

## 4.3 A DVB-C és a DVB-T csatornák egyidejű használata

Amennyiben mind a DVB-C, mind a DVB-T csatornák telepítésre kerültek, a csatornák mindkét hálózathoz hozzáférhetők.

1. Nyomja meg a **MENU** gombot.
2. Válassza a **A TV menüje > Installálás > Telepítési mód** menüpontot.
3. Válassza a **Kábel** lehetőséget (a DVB-C csatornákhoz való hozzáféréshez) vagy válassza az **Antenna** lehetőséget (a DVB-T csatornákhoz való hozzáféréshez).
4. A DVB-C és DVB-T csatornák közötti váltást a *4.2.1. Csatornaváltás* című fejezetben leírtak szerint hajthatja végre.

### ☹ Megjegyzés

A DVB-C és DVB-T csatornák telepítésére vonatkozó utasításokat lásd a *6.1 Automatikus csatornabeállítás* című szakaszban.

## 4.4 A teletext használata

A legtöbb tv-csatorna teletexten keresztül is közvetít információkat.

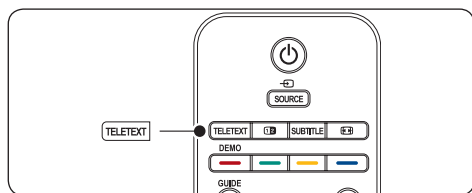

1. Nyomja meg a távvezérlő **TELETEXT** gombját. Ekkor megjelenik a főoldal.
2. Adott oldal kiválasztása a távvezérlő segítségével:
  - Írja be az oldalszámot a számgombokkal.
  - A következő vagy előző oldal megtekintéséhez nyomja meg a **CSATORNAVÁLTÁS +/-**, illetve **▲/▼** gombot.
  - A képernyő alsó részén látható színezett opciókat a színes gombokkal választhatja ki.

### \* Tipp

Nyomja meg a **P↔P** gombot az előleg megtekintett oldalra való visszatéréshez.

3. A teletext kikapcsolásához nyomja meg újra a **TELETEXT** gombot.

### ☹ Megjegyzés (csak az egyesült királyságbeli felhasználóknak)

Néhány digitális TV-csatorna további digitális szöveges szolgáltatásokat is biztosít (például BBC1).

A teletextre vonatkozó speciális információk az *5.7 Speciális teletext-funkciók használata* fejezetben olvashatók.

## 4.5 Az Ambilight-funkció használata

Az Ambilight olyan innovatív Philips-funkció, amely reaktív háttérvilágítás hozzáadásával tovább javítja a vizuális élményt.

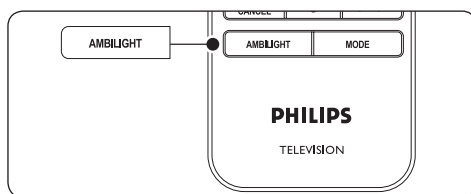

1. Nyomja meg a távvezérlő **AMBILIGHT** gombját. Az Ambilight-funkció bekapcsolódik.
2. Az Ambilight-funkció kikapcsolásához nyomja meg ismét az **AMBILIGHT** gombot.

### 4.5.1 Ambilight-üzemmódok közötti váltás

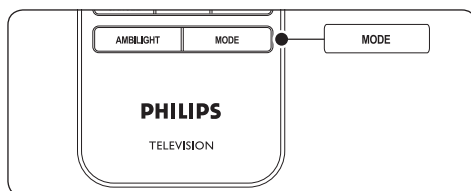

1. Az Ambilight-funkció bekapcsolt állapotában nyomja meg a távvezérlő **MODE** gombját. Megjelenik egy Ambilight **Üzem mód** képernyő.
2. A **MODE** vagy **▲**, **▼** gombok megnyomásával válassza ki az alábbi Ambilight-üzemmódok valamelyikét:
  - **Szín**  
Az Ambilight állandó színre állítható be.
  - **Pihentető**  
Az Ambilight lágyan, fokozatosan vált, a képernyőn megjelenő képekkel szinkronban.
  - **Mérsékelt**  
Az Ambilight **Pihentető** és **Dinamikus** üzemmódjai közötti beállítás.
  - **Dinamikus**  
Az Ambilight gyorsan változik a képernyőn megjelenő képek változására válaszol.
3. Az Ambilight-üzemmód aktiválásához nyomja meg az **OK** gombot.

Az Ambilight-funkcióra vonatkozó további információkat lásd az *5.4 Ambilight-beállítások módosítása* fejezetben.



## 5 A TV-készülék speciális funkciói

Ez a fejezet segítséget nyújt a TV-készülék speciális funkcióinak végrehajtásában.

### 5.1 A távvezérlő áttekintése

Ez a fejezet részletes áttekintést nyújt a távvezérlő funkcióiról.

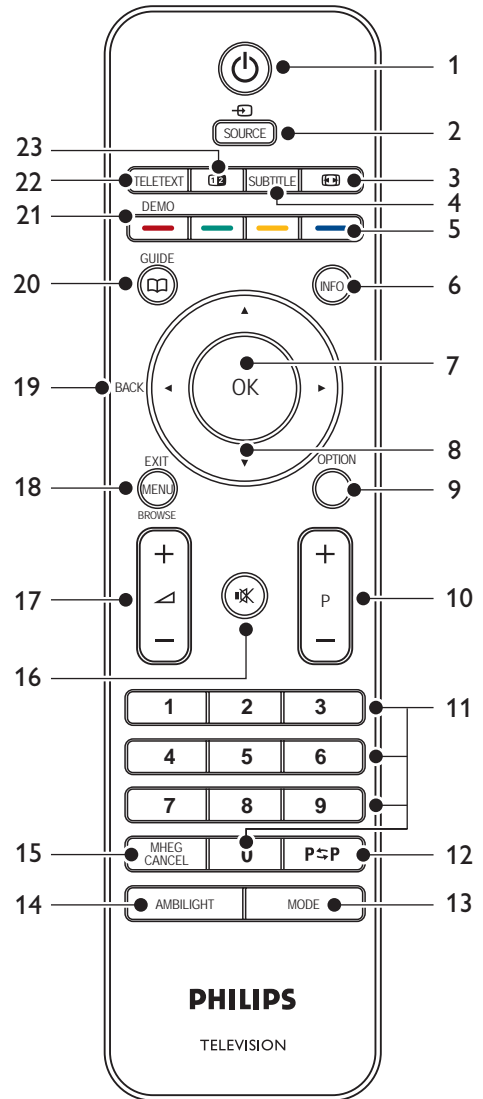

1. **KÉSZENLÉT**  
A TV-készülék bekapcsolása készenléti állapotból, illetve visszakapcsolása készenléti állapotba.
2. **SOURCE**  
Csatlakoztatott készülékek kiválasztása.
3. **KÉPFORMÁTUM**  
Képformátum kiválasztása.
4. **SUBTITLE**  
Feliratok aktiválása vagy kikapcsolása.
5. **SZÍNES GOMBOK**  
Feladatok vagy teletext-oldalak kiválasztása.
6. **INFO**  
Műsorral kapcsolatos információk megjelenítése, amennyiben rendelkezésre állnak.
7. **OK**  
Hozzáférés a **Minden csatorna** menühöz vagy egy adott beállítás aktiválása.
8. **NAVIGÁCIÓS GOMBOK**  
Fel ▲, le ▼, balra ◀ és jobbra ▶ gombok a menüben való navigáláshoz.
9. **OPTION**  
A **Gyors hozzáférés** menü aktiválása.
10. **CSATORNAVÁLTÁS FEL/LE**  
Ugrás a következő vagy előző csatornára.
11. **SZÁMGOMBOK**  
Csatorna, oldal vagy beállítás kiválasztása.
12. **ELŐZŐ CSATORNA**  
Visszatérés az előzőleg nézett csatornára.
13. **MODE**  
Váltás az Ambilight-üzemmódok között.
14. **AMBILIGHT**  
Az Ambilight-funkció be- és kikapcsolása.
15. **MHEG CANCEL**  
Kilépés a digitális szöveges vagy interaktív szolgáltatásokból (csak az Egyesült Királyságban).
16. **MUTE**  
Hang elnémítása vagy visszaállítása.
17. **HANGOSÍTÁS/HALKÍTÁS**  
Hangerő növelése vagy csökkentése.
18. **MENU**  
Menü megjelenítése vagy kikapcsolása.
19. **BACK**
20. **GUIDE**  
Az Elektronikus műsorfüzet megjelenítése vagy kikapcsolása. Csak digitális csatornák esetében aktív.
21. **DEMO**  
A **Demo** menü megjelenítése vagy kikapcsolása.
22. **TELETEXT**  
Teletext megjelenítése vagy kikapcsolása.
23. **FELEZETT KÉPERNYŐ**  
Az aktuális csatorna vagy forrás a képernyő bal oldalára kerül át. A jobb oldalon megjelenik a teletext.

## 5.2 A TV-készülék menüinek használata

A képernyőn megjelenő menük segítségével telepítheti a TV-készüléket, beállíthatja a képet és a hangot, kiválaszthatja a kívánt Ambilight funkciót, valamint elérheti a különböző egyéb funkciókat. Ez a fejezet bemutatja a menükben való navigálás módját.

### 5.2.1 A főmenü megjelenítése

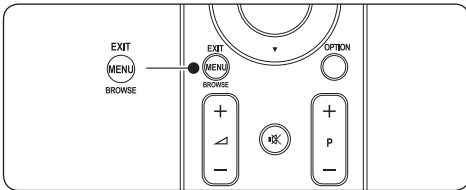

1. A főmenü megjelenítéséhez nyomja meg a távvezérlő **MENU** gombját.

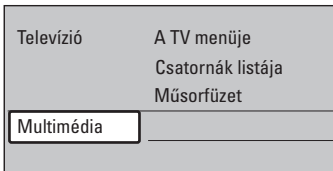

2. Kilépéshez nyomja meg a **MENU** gombot.

A főmenü a következő elemeket tartalmazza:

- **A TV menüje**  
A menü segítségével elvégezheti a telepítést, a kép- és hangbeállításokat, kiválaszthatja a kívánt Ambilight módot és egyéb funkciókat állíthat be.
- **Csatornák listája**  
A menüpont kiválasztásával megjeleníthető a csatornák listája. A kedvenc csatornák listáját itt állíthatja össze.
- **Műsorfüzet**  
Ha telepítve vannak digitális csatornák, ezzel a funkcióval megjeleníthetők a digitális műsorokkal kapcsolatos információk. Lásd az *5.9 Elektronikus műsorfüzet használata* című fejezetet.

- **Multimédia**

A menüpont kiválasztásával USB-eszközön tárolt képek tekinthetők meg, illetve zenék játszhatók le. Lásd az *5.12 Fényképek megtekintése és zenehallgatás* című fejezetet.

### 5.2.2 A főmenü használata

Az alábbi példa bemutatja a főmenü használatát.

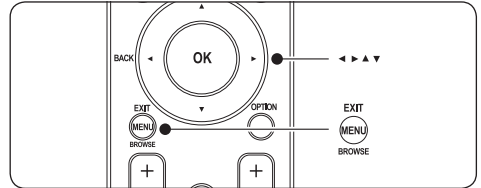

1. A főmenü megjelenítéséhez nyomja meg a távvezérlő **MENU** gombját.

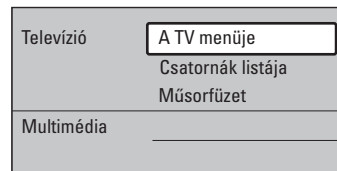

2. A ► gomb megnyomásával lépjen **A TV menüje** elembe.

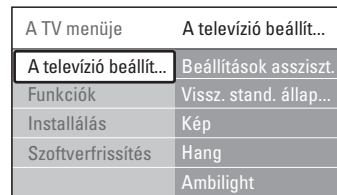

3. A ► gomb megnyomásával lépjen **A televízió beállításai** menübe.



4. A ▼ gomb megnyomásával válassza ki a **Kép** menüpontot.

A televízió beállít... Kép	
Beállítások assziszt.	Kontraszt
Vissz. stand. állap...	Fényerő
<b>Kép</b>	Szín
Hang	Színárnyalat
Ambilight	Képelesség
	Színárnyalat
	Pixel Plus
	Digital Natural Motion

5. A ► gomb megnyomásával lépjen be a **Kép** beállításokba.

Kép	Kontraszt
Kontraszt 90	
Fényerő 47	
Szín 52	
Színárnyalat 0	
Képelesség 4	
Színárnyalat	
Pixel Plus	
HD Natural Motion	

6. A ▼ gomb megnyomásával válassza ki a **Fényerő** menüpontot.

Kép	Fényerő
Kontraszt 98	
<b>Fényerő 47</b>	
Szín 52	
Színárnyalat 0	
Képelesség 4	
Színárnyalat	
Perfect Pixel	
HD Natural Motion	

7. A ► gomb megnyomásával lépjen be a **Fényerő** beállításba.

Fényerő

8. A ▲ és a ▼ gombokkal adja meg a kívánt beállítást.
9. A **Kép** beállításokhoz történő visszatéréshez nyomja meg a ◀ gombot vagy a kilépéshez nyomja meg a **MENU** gombot.

### ☰ Megjegyzés

Digitális csatornák telepítésével több lehetőség is rendelkezésre áll.

## 5.2.3 A Gyors hozzáférés menü használata

A **Gyors hozzáférés** menü segítségével közvetlenül elérheti a leggyakrabban használt menüelemeket.

### ☰ Megjegyzés

Ha telepítve vannak és rendelkezésre állnak digitális csatornák, a velük kapcsolatos beállítások a **Gyors hozzáférés** menüben jelennek meg.

- Nyomja meg a távvezérlőn az **OPTION** gombot.
- A ▲ vagy a ▼ gombbal válassza ki a kívánt beállítást:
  - **Hang nyelve (digitális)**  
Lásd az 5.3.5 *Hangbeállítások módosítása* című fejezetet.
  - **Feliratok nyelve (digitális)**  
Lásd az 5.11.3 *Felirat nyelvének kiválasztása digitális TV-csatornákon* című fejezetet.
  - **Felirat**  
Lásd az 5.11 *Feliratok használata* című fejezetet.
  - **Képformátum**  
Lásd az 5.3.4 *Képformátum módosítása* című fejezetet.
  - **Equalizer**  
Lásd az 5.3.5 *Hangbeállítások módosítása* című fejezetet.
  - **Óra**
- A kiválasztott menü megjelenítéséhez nyomja meg az **OK** gombot.
- A menüben található beállítások módosításához használja a ▲, ▼, ◀, ► gombokat.
- A menüből való kilépéshez nyomja meg az **OPTION** gombot.

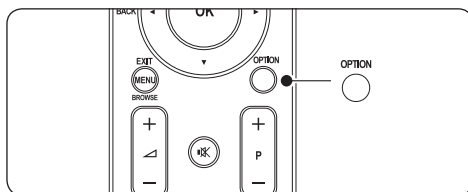

## Óra megjelenítése vagy elrejtése

1. Az óra tartós megjelenítéséhez a **Gyors hozzáférés** menüben válassza ki az **Óra** elemet, majd nyomja meg az **OK** gombot.

Gyors hozzáférés
Hang nyelve
Feliratok nyelve
Felirat
Képformátum
Equalizer
Óra

2. Nyomja meg az **OPTION**, majd a **▲** vagy **▼** gombot az **Óra** elem ismételt kiválasztásához.
3. Az óra elrejtéséhez nyomja meg az **OK** gombot.

## 5.3 Kép- és hangbeállítások módosítása

Ebben a fejezetben a kép- és hangbeállítások elvégzésének módjáról olvashat.

### 5.3.1 A Beállítások asszisztens használata

A **Beállítások asszisztens** végigvezeti Önt a kép-, hang- és Ambilight-beállításokon.

1. Nyomja meg a távvezérlő **MENU** gombját, majd válassza **A TV menüje > A televízió beállításai > Beállítások asszisztens** elemet.
2. A belépéshez nyomja meg a **▶** gombot.
3. Az **Azonnali indítás** lehetőséghez nyomja meg az **OK** gombot.
4. Az asszisztens indításához nyomja meg a távvezérlőn lévő zöld gombot.
5. A **◀** és a **▶** gombokkal válthat a bal és jobb oldali beállítások között.
6. A következő beállításra a zöld gomb megnyomásával léphet. Az asszisztens számos beállításon végigvezeti. A beállítások elvégzése után az asszisztens rákérdez, hogy kívánja-e tárolni a beállításokat.
7. Az összes beállítás tárolásához nyomja meg a zöld gombot.

### 5.3.2 Képbeállítások módosítása

Ebben a fejezetben a képbeállítások elvégzésének módjáról olvashat.

1. Nyomja meg a távvezérlő **MENU** gombját, majd válassza **A TV menüje > A televízió beállításai > Kép** elemet.

A televízió beállít...	Kép
Beállítások assziszt.	Kontraszt
Vissz. stand. állap...	Fényerő
Kép	Szín
Hang	Színárnyalat
Ambilight	Képélesség
	Színárnyalat
	Pixel Plus
	Dig...Nat...Motion
	Dinamikus kontr.
	Zavarelfajtás
	MPEG artifact eln...
	Színjavítás
	Active control
	Optikai érzékelő
	Képformátum

2. A lista táblába történő belépéshez nyomja meg a **▶** gombot.
3. A **▲** vagy a **▼** gombbal válassza ki a kívánt beállítást:
  - **Kontraszt**  
A kép világos területeinek erősségét szabályozza, a sötét területeket változatlanul hagyja.
  - **Fényerő**  
A kép fényerejét szabályozza.
  - **Szín**  
A telítettség szintjének szabályozása.
  - **Színárnyalat**  
NTSC sugárzás esetén ez a beállítás kiegyenlíti a különböző színváltozatokat.
  - **Képélesség**  
Az apró részletek élességének szabályozása..

## • Színárnyalat

A színek **Normál, Meleg** (vöröses) vagy **Hideg** (kékes) árnyalatra állíthatók. Saját beállítás megadásához válassza a **Felhasználói telepítés** elemet.

### • Felhasználói árnyalat

Ha a **Színárnyalat** menüben a **Felhasználói telepítés** opció van kiválasztva, a képernyőn megjelenő utasítások követésével módosíthatja az alábbi beállítások értékeit:

- **R-WP** (Fehér pont piros komponense)
- **G-WP** (Fehér pont zöld komponense)
- **B-WP** (Fehér pont kék komponense)
- **R-BL** (Fekete színt piros komponense)
- **G-BL** (Fekete színt zöld komponense)

## • Pixel Plus

A **Pixel Plus HD** funkciót engedélyezése vagy letiltása, amely funkció finomhangolja az egyes pixeleket, hogy igazodjanak a környező pixelekhez. Ez kiváló, nagy felbontású képet eredményez.

## • HD Natural Motion

Csökkenti a félképek és a sorok villódzását és sima mozgást eredményez, különösen mozifilmek esetében. A **Maximum**, **Minimum** és a **Ki** beállítások közül választhat.

## • Dinamikus kontraszt

Ez a funkció a kép kontrasztját a képernyőn megjelenő kép változásai szerint javítja. A **Minimum**, **Közepes**, **Maximum** és **Ki** beállítások közül választhat. A **Közepes** az ajánlott beállítás.

## • Zavareloftás

Képzaj kiszűrése és csökkentése. A **Minimum**, **Közepes**, **Maximum** és **Ki** beállítások közül választhat.

## • MPEG artifact elnyomása

A funkció a digitális képeken lévő átmeneteket mossa össze. Az MPEG artifact elnyomása funkció **Be** vagy **Ki** értékre állítása.

## • Színjavítás

A színeket élénkebbé teszi, és fényes színek esetén növeli a részletek felbontását. A **Minimum**, **Közepes**, **Maximum** és **Ki** beállítások közül választhat.

## • Active Control

A funkció a lehető legjobb képminőség érdekében korrigálja a fogadott jeleket. Az Active Control funkció **Be** vagy **Ki** értékre állítása.

## • Optikai érzékelő

A kép- és az Ambilight beállításokat a helyiség fényviszonyaihoz igazítja. Az Optikai érzékelő **Be** vagy **Ki** értékre állítása.

## • Képfarmátum

Lásd az *5.3.4 Képfarmátum módosítása* című fejezetet.

---

### 5.3.3 Smart settings beállítások használata

A képbeállítások manuális beállítása mellett Smart Settings beállítások is rendelkezésre állnak, amelyek segítségével a TV-készülék egy előre meghatározott kép-, hang és Ambilight-beállításra állítható be.

1. Nyomja meg a távvezérlő **MENU** gombját, majd válassza **A TV menüje > A televízió beállításai > Smart settings visszaállítása**.
2. A lista táblába történő belépéshez nyomja meg a ► gombot.
3. A ▲ vagy a ▼ gombbal válassza ki az alábbi beállítások valamelyikét:
  - **Aktuális**  
A manuálisan kiválasztott kép-, hang- és Ambilight-beállítások alkalmazása.
  - **Szabványos**  
A legtöbb nappaliban megfelelő, természetes kép-, hang- és Ambilight-beállítások alkalmazása.
  - **Élénk**  
Világos környezethez megfelelő, ragyogó kép-, hang- és Ambilight-beállítások alkalmazása.
  - **Film**  
Teljes körű moziélményt nyújtó dinamikus kép-, hang- és Ambilight-beállítások.
4. A kiválasztás tárolásához nyomja meg a zöld gombot.

### 5.3.4 Képformátum módosítása

Módosítsa a képformátumot, hogy az megfeleljen a tartalomnak.

1. Nyomja meg a távvezérlő  **KÉPFORMÁTUM** gombját. Vagy nyomja meg a **MENU** gombot, majd válassza **A TV menüje > A televízió beállításai > Kép > Képformátum** elemet.

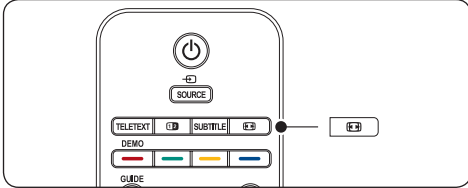

2. A **▲** vagy a **▼** gombbal válassza ki az alábbi képformátumok valamelyikét:

- **Autom. formátum** (PC-nél nem alkalmazható)

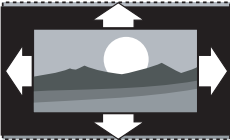

A kép automatikus nagyítása, hogy az teljesen kitöltse a képernyőt. A feliratok továbbra is láthatóak maradnak.

#### **Megjegyzés**

A képernyő minimális torzítása érdekében használja az **Autom. formátum** beállítást.

- **Super zoom** (HD esetén nem alkalmazható)

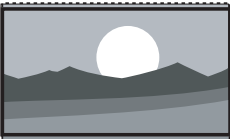

A 4:3 képarányú adások esetén minimális torzítással távolítja el az oldalsó fekete sávokat.

- **4:3** (HD esetén nem alkalmazható)



A klasszikus 4:3 formátum megjelenítése.

#### **Megjegyzés**

A **4:3** képformátum állandó használata a képernyő torzítását okozhatja. Az **Autom. formátum** beállítás használatát javasoljuk.

- **14:9 képformátum** (HD esetén nem alkalmazható)



A klasszikus 4:3 formátum 14:9 arányra történő átállítása.

#### **Megjegyzés**

A **14:9** képformátum állandó használata a képernyő torzítását okozhatja. Az **Autom. formátum** beállítás használatát javasoljuk.

- **16:9 képformátum** (HD esetén nem alkalmazható)

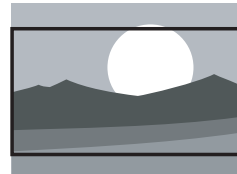

A klasszikus 4:3 formátum 16:9 arányra történő átállítása.

- **Széles képernyő**

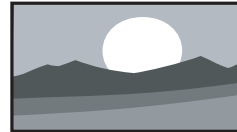

A klasszikus 4:3 formátum 16:9 arányra történő nyújtása.

- **Nem méretezett** (Kizárólag HD és PC esetén)

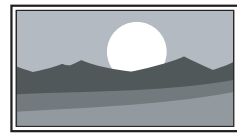

Maximális élesség, bár a széleken torzulás jelenhet meg. Valamint fekete sávok jelenhetnek meg számítógépről megtekintett képek esetén.

### 5.3.5 Hangbeállítások módosítása

Ebben a fejezetben a hangbeállítások elvégzésének módjáról olvashat.

1. Nyomja meg a távvezérlő **MENU** gombját, majd válassza **A TV menüje > A televízió beállításai > Hang** elemet.
2. A listaba történő belépéshez nyomja meg a ► gombot.

A televízió beállít...	Hang
Beállítások assziszt...	Equalizer
Vissz. stand. állap...	Hangerő
Kép	Balansz
Hang	Kísérőhang nyelve
Ambilight	Kétnyelvű I/II
	Mono/Sztereo
	Surround üzemm...
	Fejhallg. hangerő
	Autom. hangerőszab.
	Delta hangerő
	Autom. surround

3. A ▲ vagy a ▼ gombbal válassza ki az alábbi beállítások valamelyikét:

#### • Equalizer

Segítségével beállítható a mély és a magas hangok aránya. Az egyes beállításokhoz válassza ki az adott sávot. Vagy a színes gombok segítségével válassza ki valamelyik előre beállított equalizer-beállítást:

- **Szabványos**  
Az equalizer semleges értékre van állítva.
- **Beszéd**  
Az equalizer-beállítások a beszédalapú hangra vannak optimalizálva.
- **Multimédia**  
A beállítások a különböző audiotípusokra vannak optimalizálva.
- **Zene**  
A beállítások zenére vannak optimalizálva.
- **Hangerő**  
A hangerő módosítása.

#### \* Tipp

A hangerő módosításakor megjelenő  hangerő jelzőskála engedélyezéséhez vagy letiltásához nyomja meg a távvezérlő **MENU** gombját, majd válassza **A TV**

**menüje > Installálás > Preferenciák.** A listaba történő belépéshez nyomja meg a ► gombot, majd válassza a **Volume bar on** vagy **Volume bar off** lehetőséget.

#### • Balansz

A bal és a jobb oldali hangsugárzók hangerejének aránya állítható be a készülékhez viszonyított elhelyezkedésének megfelelően.

#### • Hang nyelve

Felsorolja az adott digitális csatorna esetében rendelkezésre álló nyelveket (analóg csatornák esetében nem áll rendelkezésre).

#### • Dual I/II

Ha rendelkezésre áll két különböző nyelv, akkor azok között választhat.

#### • Mono/Sztereo

Ha rendelkezésre áll sztereo sugárzás, választhat a monó és a sztereo mód között.

#### • Surround üzemmód

Ha rendelkezésre áll surround hangzás (Virtual Dolby Surround), engedélyezze azt a tökéletesebb térbeli hangzás érdekében.

#### • Fejhallg. hangerő

A fejhallgató hangerejének módosítása.

#### ☰ Megjegyzés

Ha csatlakoztatva van fejhallgató, a TV-készülék hangsugárzóinak elnémításához nyomja meg a távvezérlő **MUTE** gombját. A **HANGOSÍTÁS/HALKÍTÁS** gombok megnyomása megszünteti a TV-készülék hangsugárzóinak elnémítását.

#### • Automatic volume leveling

Ez a funkció csökkenti a hirtelen hangerő-változásokat, például reklámok vagy csatornaváltás esetében. A **Be** és a **Ki** beállítások közül választhat.

#### • Delta hangerő

Kiegyenlíti a csatornák vagy a csatlakoztatott készülékek közötti hangerőkülönbségeket. A Delta hangerő funkcióra történő váltás előtt a készüléket át kell kapcsolni a csatlakoztatott készülékre.

#### • Automata surround

A TV-készülék automatikusan a rendelkezésre álló legjobb sugárzott surround hangerő-üzemmódra kapcsol. A **Be** és a **Ki** beállítások közül választhat.



## 5.4 Ambilight-beállítások módosítása

1. Nyomja meg a távvezérlő **MENU** gombját, majd válassza **A TV menüje > A televízió beállításai > Ambilight** elemet.
2. A listaba történő belépéshez nyomja meg a ► gombot.

A televízió beállít...	Ambilight
Beállítások assziszt.	Ambilight
Vissz. stand. állap...	Fényerő
Kép	Mód
Hang	Szín
Ambilight	Felosztás
	Balansz

3. A ▲ vagy a ▼ gombbal válassza ki az alábbi beállítások valamelyikét:

- **Ambilight**  
Az Ambilight-funkció **Be** vagy **Ki** értékre kapcsolása.
- **Fényerő**  
Az Ambilight által sugárzott fény szintjének szabályozása.
- **Mód**  
Négy Ambilight-üzemmód áll rendelkezésre: **Szín**, **Pihentető**, **Mérsékelt**, **Dinamikus**.  
Lásd a 4.5.1 *Ambilight-üzemmódok közötti váltás* című fejezetet.
- **Szín**  
Válassza ki valamelyik előre beállított színbeállítást (**Meleg fehér**, **Hideg fehér**, **Kék**) vagy beállíthat valamilyen egyéni szint.

### ☰ Megjegyzés

- Egyéni szín beállítása esetén először a **Telítettség** elemet válassza ki, és arra magas értéket adjon meg. Majd válassza a **Színskála** pontot és válasszon egy értéket 0 és 100 között.
- **Felosztás**  
A TV-készülék bal és jobb oldalára külön-külön beállítja az Ambilight-szín szintjét. **Maximum**, **Közepes**, **Minimum** és **Ki** szintek közül választhat. A **Ki** lehetőség választása esetén csak monó színeket nyújt az Ambilight.

- **Balansz**  
A TV-készülék bal és jobb oldalára külön-külön beállítja az Ambilight szintjét.

### ⓘ Figyelem!

A távérzékelőből érkező jel zavarmentes vétele érdekében ne helyezze a távvezérlőket az Ambilight által megvilágított területre.

## 5.4.1 Ambilight-funkció a TV-készülék készenléti üzemmódjában

A TV-készülék készenléti üzemmódjában is bekapcsolhatja az Ambilight-funkciót, hogy hangulatosabbá tegye a helyiséget. Ebben az üzemmódban az Ambilight csak állandó színként áll rendelkezésre.

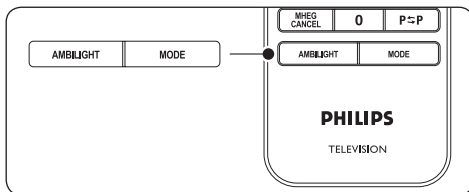

1. A TV-készülék készenléti állapotában nyomja meg a távvezérlő **AMBILIGHT** gombját.
2. A **MODE** gomb ismételt megnyomásával válasszon ki egy szint.

## 5.5 A LightGuide fényerejének beállítása

1. Nyomja meg a távvezérlő **MENU** gombját, válassza **A TV-menüje > Installálás > Preferenciák > LightGuide Szint**.
2. A ► gomb megnyomásával lépjen be a **LightGuide Szint** menübe.
3. A ▲ és a ▼ gombokkal válassza ki a LightGuide fényerejét:
  - **0:** Ki
  - **1:** 25%
  - **2:** 50%
  - **3:** 75%
  - **4:** Teljes
4. Jóváhagyáshoz nyomja meg az **OK** gombot.

5. Kilépéshez nyomja meg a **MENU** gombot.

## 5.6 Váltás Shop vagy Otthon üzemmódra

1. Nyomja meg a távvezérlő **MENU** gombját, válassza **A TV-menüje > Installálás > Preferenciák > Hely** elemet.
2. A ► gomb megnyomásával lépjen be a **Hely** menübe.
3. A ▲ és a ▼ gombokkal válassza ki a TV-üzemmódot:
  - **Shop**  
Smart settings beállítások **Élénk** értéke; ideális üzletekben való alkalmazásra. A beállítások módosítása csak korlátozott mértékben lehetséges.
  - **Otthon**  
Az otthoni felhasználók az összes TV-beállítást kínálta teljes rugalmasságot élvezhetnek.
4. Jóváhagyáshoz nyomja meg az **OK** gombot.
5. Kilépéshez nyomja meg a **MENU** gombot.

## 5.7 Speciális teletext-funkciók használata

A TV-készülék 1,200 oldalas memóriával rendelkezik, amely tárolja a sugárzott teletext-oldalakat és aloldalakat. A teletext-memória csökkenti az egyes oldalak betöltődéséhez szükséges időt.

### 5.7.1 Teletext-aloldal kiválasztása

Egy-egy teletext-oldal alatt sokszor több aloldal is található. Az aloldalak a főoldal száma melletti sávon jelennek meg.

1. Nyomja meg a távvezérlő **TELETEXT** gombját.
2. Válasszon ki egy teletext-oldalt.
3. Aloldal kiválasztásához használja a ◀ és a ▶ gombokat.

### 5.7.2 T.O.P. teletext-adások kiválasztása

A T.O.P. (Table Of Pages, oldaljegyzékes) teletext-adások lehetővé teszik, hogy oldalszámok beírása nélkül egyik témáról a másikra ugorjon. A T.O.P. nem mindegyik TV-csatorna esetében elérhető.

1. Nyomja meg a távvezérlő **TELETEXT** gombját.
2. Nyomja meg az **INFO** gombot.

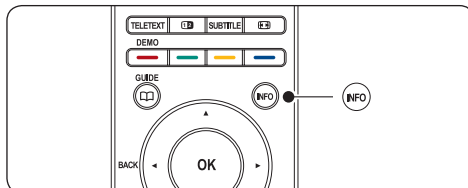

Megjelenik a T.O.P. áttekintő lista.

3. A ◀, ▶ vagy a ▲, ▼ gombokkal válasszon ki egy témát.
4. Az oldal megtekintéséhez nyomja meg az **OK** gombot.

### 5.7.3 Felezett képernyős teletext használata

A felezett képernyős teletext engedélyezésével az adott csatorna vagy forrás a képernyő bal oldalán jelenik meg. A teletext pedig a képernyő jobb oldalán jelenik meg.

1. A felezett képernyős teletext engedélyezéséhez nyomja meg a távvezérlő **12 FELEZETT KÉPERNYŐ** gombját.
2. Normál teletext megjelenítéséhez nyomja meg ismét a **12** gombot.
3. A teletext kikapcsolásához nyomja meg a **TELETEXT** gombot.

### 5.7.4 Keresés a teletextben

A funkció segítségével gyorsan egy adott oldalszámhoz kapcsolódó témához ugorhat, vagy szavakat kereshet a teletext-oldalak között.

1. Nyomja meg a távvezérlő **TELETEXT** gombját.
2. Az első szó vagy szám kijelöléséhez nyomja meg az **OK** gombot.
3. A ▲, ▼ vagy a ◀, ▶ gombokkal ugorhat a következő szóra vagy számra az oldalon.

- Az **OK** gomb megnyomásával indíthatja a keresést azon oldal után, amely tartalmazza a kijelölt szót vagy számot.
- A **Keresés** funkcióból való kilépéshez nyomja le addig a **▲** gombot, amíg eltűnik az összes szó vagy szám kijelölése.

### 5.7.5 Teletext-oldalak nagyítása

A kényelmesebb olvashatóság érdekében a teletext-oldalak kinagyíthatók.

- Nyomja meg a távvezérlőn a **TELETEXT** gombot, majd válasszon ki egy teletext-oldalt.
- Ha az oldal felső részét szeretné kinagyítani, nyomja meg a távvezérlő **OPTION** gombját.

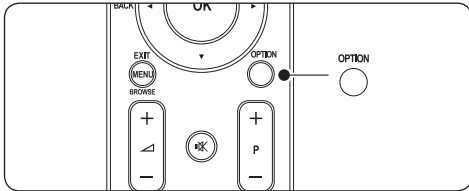

- Az oldal alsó részének nagyításához nyomja meg ismét az **OPTION** gombot.
- A kinagyított oldalon a **▲** és a **▼** gombokkal léptethet.
- A normál oldalmérethez az **OPTION** gomb ismételt megnyomásával térhet vissza.

### 5.7.6 A teletext menü használata

A teletext menüben található funkciók segítségével megjelenítheti a rejtett információkat, automatikusan léptetheti az aloldalakat, valamint módosíthatja a karakterkészletet.

- Nyomja meg a távvezérlő **TELETEXT** gombját.
- Nyomja meg a **MENU** gombot. Megjelenik a **Teletext menü**.

Teletext menü	
Kimutatás	Ki
Aloldal-forgatás	Ki
Nyelv	Il.Csop.

- A **▲** vagy a **▼** gombbal válassza ki a kívánt beállítást.

#### • **Kimutatás**

Az egyes oldalakon elrejtett információk (pl. rejtvények, talalós kérdések megoldása) elrejtésére és megjelenítésére szolgál.

#### • **Aloldal-forgatás**

Ha a kiválasztott oldalhoz aloldalak is tartoznak, az aloldalakat automatikusan léptetheti.

#### • **Nyelv**

Bizonyos nyelvek eltérő karaktereket használnak. Más nyelv használata esetén kapcsoljon át a megfelelő nyelvcsoportha, hogy a szöveg helyesen jelenjen meg.

- Az egyes beállításokat az **OK** gomb segítségével módosíthatja:
- A **Teletext menü** elemből való kilépéshez nyomja meg a **MENU** gombot.
- A teletext kikapcsolásához nyomja meg a **TELETEXT** gombot.

### 5.7.7 Digitális szöveges szolgáltatások használata (csak az Egyesült Királyságban)

Az Egyesült Királyságban egyes digitális TV-szolgáltatások további digitális szöveges vagy interaktív szolgáltatásokat kínálnak (például a BBC1). Ezek a szolgáltatások a normál teletexthez hasonlóan működnek, de szám-, szín- és navigációs gombok is használhatók.

- Nyomja meg a távvezérlő **TELETEXT** gombját.
- Egy adott elem kiválasztásához vagy kijelöléséhez használja a **▲**, **▼** vagy **◀**, **▶** gombokat.
- A megfelelő színes gombbal válassza ki a kívánt opciót.
- Jóváhagyáshoz vagy aktiváláshoz nyomja meg az **OK** gombot.
- Az **MHEG Cancel** gomb megnyomásával léphet ki a digitális szöveges vagy interaktív szolgáltatásokból.

#### ❗ **Figyelem!**

A digitális szöveges szolgáltatások nem használhatók, amikor az adott csatorna feliratokat is közvetít és a **Funkciók** menüben a **Subtitle On** funkció van beállítva az *5.9 Feliratok* című fejezetben leírtak szerint.

## 5.7.8 A Teletext 2.5 használata

Ha egy adott TV-csatorna sugározza ezt a típusú teletextet, a Teletext 2.5 a normál teletextnél szebb színeket és fejlettebb grafikákat kínál. A Teletext 2.5 alapértelmezés szerint be van kapcsolva.

1. Nyomja meg a távvezérlő **MENU** gombját, majd válassza **A TV menüje > Installálás > Preferenciák > Teletext 2.5** elemet.
2. A listába történő belépéshez nyomja meg a ► gombot.
3. A **Be** és a **Ki** beállítások között választhat.
4. A beállítás módosításához nyomja meg az **OK** gombot.

## 5.8 Kedvenclisták létrehozása

Használhatja a **Minden csatorna** listát vagy összeállíthatja saját kedvenclistáját a kedvenc TV-csatornáival és rádióállomásaival. A család minden tagja létrehozhatja a saját kedvenclistáját.

### 5.8.1 Kedvenclista kiválasztása

1. Nyomja meg a távvezérlő **OK** gombját. Vagy nyomja meg a **MENU** gombot, és válassza a **Csatornalista** lehetőséget. Új telepítés esetén megjelenik a **Minden csatorna** lista.

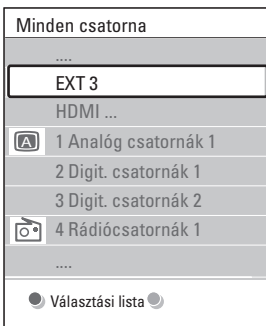

Ha nem új telepítésről van szó, a legutoljára kiválasztott kedvenclista jelenik meg.

2. Az összes kedvenc lista megjelenítéséhez nyomja meg a piros gombot.

3. A ▲ vagy a ▼ gombbal válassza ki a kívánt listát.
4. Nyomja meg az **OK** gombot. Megjelenik a kiválasztott kedvenclista.
5. Kilépéshez nyomja meg újra az **OK** gombot.

### 5.8.2 Kedvenclista létrehozása

1. Nyomja meg a távvezérlő **OK** gombját. Megjelenik az utoljára kiválasztott lista.
2. Az összes kedvenclista megjelenítéséhez nyomja meg a piros gombot.
3. A ▲ vagy a ▼ gombbal válassza ki a kívánt listát.
4. Nyomja meg az **OK** gombot.
5. A zöld gomb megnyomásával lépjen **Edit** módba. A lista kiválasztásával megjelenik a teljes csatornalista.
6. Egy adott csatorna kijelöléséhez nyomja meg a ▲ vagy a ▼ gombot.
7. A kijelölt csatorna megjelenítéséhez (vagy a jelölés megszüntetéséhez) nyomja meg az **OK** gombot. A csatorna a kiválasztott listára kerül (vagy törlődik onnan).
8. Az **Edit** módból való kilépéshez nyomja meg újra a zöld gombot. Ekkor ismét megjelenik a módosított csatornalista.

### 5.8.3 Csatorna kiválasztása a kedvenclistáról

1. Nyomja meg a távvezérlő **OK** gombját. Megjelenik az utoljára kiválasztott csatornalista.
2. Egy adott csatorna kijelöléséhez használja a ▲ vagy a ▼ gombot.
3. Nyomja meg az **OK** gombot. A TV-készülék a választott csatornára hangol.

### \* Tipp

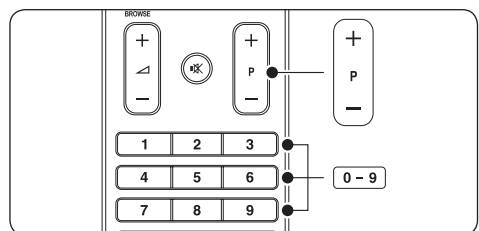

- A kiválasztott listán található csatornák között a távirányítón található **CSATORNAVÁLTÁS FEL/LE** gomb segítségével léptethet.
- A listán nem szereplő csatornákat a számgombok segítségével választhatja ki.

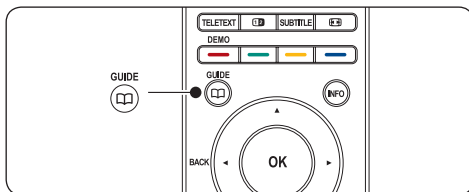

Vagy nyomja meg a **MENU** gombot és válassza a **Műsorfüzet** elemet.

Az alábbi műsorfüzet típusok jelennek meg:

### „Now and Next” EPG

Az aktuálisan sugárzott műsorról jelenít meg részletes információkat.

26	BBC1	Kd., 12 Szep.	09:17
Title : Commonwealth Games			
Info: 7:50 - 12:30 : 280 min .....			
<input checked="" type="radio"/>	Kilépés	<input type="radio"/>	Következő
Csatornaváltáshoz nyomjon - P +.			

Vagy

### „7 or 8 day” EPG

A „7 or 8 day” műsorfüzet adatainak fogadása beletelhet bizonyos időbe. A betöltés után megjelenik a TV-műsorok listája.

Műsorfüzet		Kd., 12 Szep.	
	Körül	09:55	Következő
BBC ONE	07:50	Commonwealth	12:30 Commonwealth
BBC TWO	09:50	Tweenies	10:15 Something Special
five	09:00	The Wright Stuff	10:30 Trisha Goddard
BBC THREE	05:32	This is BBC THREE	12:00 This is BBC THREE
BBC FOUR	05:32	This is BBC FOUR	12:00 This is BBC FOUR
abc1	09:20	Moonlighting	10:15 Daddio
<input checked="" type="radio"/>	Emlékeztető	<input type="radio"/>	Nézés
13:50	Anasztasia	<input type="radio"/>	Ugrás ...
		<input type="radio"/>	Info
		0010	EEN

2. A távvezérlő színes gombjai segítségével aktiválhatja a rendelkezésre álló funkciókat:

- **Következő**  
Információk megjelenítése a következő műsorról.
- **Emlékeztető**  
Műsor bejelölése emlékeztetőként.
- **Nézés**  
Aktuális műsor megtekintése vagy meghallgatása.

## 5.9 Az elektronikus műsorfüzet használata

Az elektronikus műsorfüzet egy képernyőn megjelenő útmutató, amely a beütemezett digitális TV-adásokat jeleníti meg. Ez az útmutató analóg csatornákhöz nem áll rendelkezésre. Műsoridő, cím és műfaj szerint navigálhat és választhatja ki a műsorokat.

Két műsorfüzet-típus létezik, a „Now and Next” és a „7 or 8 day” elektronikus műsorfüzet. A „Now and Next” típusú műsorfüzet mindig, a „7 or 8 day” elektronikus műsorfüzet azonban csak bizonyos országokban áll rendelkezésre.

A műsorfüzet menü segítségével az alábbiakra nyílik lehetősége:

- Megtekintheti az aktuálisan sugárzott digitális műsorok listáját
- Megtekintheti a soron következő műsorokat
- Műfajok szerint rendezheti a műsorokat
- Emlékeztetőket állíthat be, amelyek figyelmeztetik az adott műsor kezdésére
- Létrehozhatja a kedvenc EPG-csatornáinak listáját

### 5.9.1 Az elektronikus műsorfüzet bekapcsolása

#### 📌 Megjegyzés

Az elektronikus műsorfüzet első használata alkalmával, előfordulhat, hogy a rendszer frissítés végrehajtására kéri. Ebben az esetben kövesse a képernyőn megjelenő utasításokat.

1. Nyomja meg a távvezérlő **GUIDE** gombját.

- **Jump to...**  
Ugrás a következő vagy előző napra.

- **Info**  
Információkat jelenít meg a kiválasztott műsorról, ha rendelkezésre áll ilyen információ.

3. Az elektronikus műsorújságból való kilépéshez nyomja meg a  **GUIDE** gombot.

### 5.9.2 További információk a „7 or 8 day” elektronikus műsorfüzetről

A Műsorfüzet menün keresztül rendelkezésre áll műfaj szerinti keresés, emlékeztetők beállítása, valamint további funkciók.

1. Nyomja meg a távvezérlő  **GUIDE** gombját.
2. Nyomja meg a távvezérlő **MENU** gombját. Megjelenik a **Műsorfüzet** menü.

Műsorfüzet	Műsor
Műsor	12:30 South Today
Keresés műfaj szer...	11:50 Working Lunch
Emlékeztetők időr...	11:55 Melrose Place
Kedvenc EPG csat...	13:00 In aller Freund
EPG adatok vétele	

3. A **▲** vagy a **▼** gombbal válassza ki a kívánt menüelemet.
4. A belépéshez nyomja meg a **▶** gombot.
5. A kiválasztáshoz nyomja meg a **▲** vagy a **▼** gombot.
6. A kiválasztás aktiválásához nyomja meg az **OK** gombot vagy a zöld színű gombot.
7. Az elektronikus műsorújságból való kilépéshez nyomja meg a  **GUIDE** gombot.

#### **Megjegyzés**

Csak a Kedvenc EPG-csatornaként megjelölt csatornák jelennek meg a **Műsorfüzet** menüben.

## 5.10 Időzítők és gyermekzár használata

Ez a fejezet a TV-készülék adott időpontban történő be- és kikapcsolásának módját, illetve a Gyermekzár funkció használatát ismerteti.

### 5.10.1 A TV-készülék automatikus átkapcsolása készenléti módba (Időzített kikapcsoló)

Az időzített kikapcsoló meghatározott idő elteltével a TV-készüléket készenléti módba kapcsolja.

1. Nyomja meg a távvezérlő **MENU** gombját, majd válassza **A TV menüje > Funkciók > Időzített kikapcsoló** elemet.
2. Nyomja meg a **▶** gombot az **Időzített kikapcsoló** sávba történő belépéshez.
3. A **▲** vagy a **▼** gombbal állítsa be az elalvási időt. Ez öt percenként egészen 180 percig állítható. A nulla érték kiválasztásával az időzített kikapcsoló leállítható.
4. Az időzített kikapcsoló aktiválásához nyomja meg az **OK** gombot.

#### **Megjegyzés**

A TV-készüléket bármikor kikapcsolhatja a beállított idő lejártá előtt, vagy a visszszámolás ideje alatt újból beállíthatja az időzített kikapcsolást.

### 5.10.2 A TV-készülék automatikus bekapcsolása (Időzítő)

Az időzítő készenléti üzemmódból bekapcsolja a készüléket a megadott csatornára, a megadott időpontban.

1. Nyomja meg a távvezérlő **MENU** gombját, majd válassza **A TV menüje > Funkciók > Időzítő** elemet.
2. A **▶** gomb megnyomásával lépjen be az **Időzítő** menübe.
3. A **▲** vagy a **▼**, **◀** vagy a **▶** gombbal válassza ki és adja meg a menüelemeket a csatorna, a hét napja, a gyakoriság és a kezdő időpont megadásához.
4. Jóváhagyáshoz nyomja meg az **OK** gombot.
5. Kilépéshez nyomja meg a **MENU** gombot.

#### **Tipp**

Az időzítő kikapcsolásához az **Időzítő** menüben válassza a **Ki** beállítást.

### 5.10.3 TV-csatornák vagy csatlakoztatott készülékek zárolása (Gyermekzár)

A TV-csatornák vagy a csatlakoztatott eszközök egy négyjegyű kód segítségével zárolhatók, hogy a gyermekek ne tudják a számukra nem engedélyezett tartalmakat megnézni.

---

## A Gyermekzár kódjának beállítása vagy módosítása

1. Nyomja meg a távvezérlő **MENU** gombját, majd válassza **ATV menüje > Funkciók > Kódbeállítás** vagy **Kód módosítása** elemet.
2. A kódbeállításba történő belépéshez nyomja meg a ► gombot.
3. Adja meg a kódot a számgombokkal. A **Funkciók** menü ismét megjelenik egy üzenettel, amely a kód létrehozásának vagy módosításának megerősítését kéri.



### Tipp

Ha elfelejtette a kódot, írja be a „8888” számokat a meglévő kódok felülírásához.

---

## Belépés a Gyermekzár menübe

1. Nyomja meg a távvezérlő **MENU** gombját, válassza **ATV menüje > Funkciók > Gyermekzár** elemet, majd a kód megadásához nyomja meg a ► gombot.
  2. Adja meg a kódot a számgombokkal.
- 

## Az összes csatorna és a csatlakoztatott eszköz zárolása és a zárolás feloldása

1. A **Gyermekzár** menüben válassza a **Zár** vagy a **Kiold** elemet.
  2. Nyomja meg az **OK** gombot.
- 

## Adott műsor vagy összes csatorna zárolása a megadott időponttól kezdve

1. A **Gyermekzár** menüben válassza az **Egyéni zár** elemet.

Gyermekzár	Egyéni zár
Zár	Zár után
Egyéni zár	Csatorna zárolása
Kiold	Szülői minősítés

2. Az **Egyéni zár** menü megjelenítéséhez nyomja meg a ► gombot.
3. A **Zár után** menü megjelenítéséhez nyomja meg ismét a ► gombot.
4. Az **Időzítőzár** engedélyezéséhez válassza a **Be** értéket.

5. Nyomja meg a ◀ gombot.
  6. Válassza ki az **Idő** elemet.
  7. Nyomja meg a ► gombot.
  8. Adja meg az időt a ▲ vagy a ▼ és a ► gombbal.
  9. Nyomja meg az **OK** gombot.
- 

## Egy vagy több csatorna és a csatlakoztatott eszközök zárolása

1. A **Gyermekzár** menüben válassza az **Egyéni zár** elemet.
  2. A belépéshez nyomja meg a ► gombot.
  3. A ▲ vagy a ▼ gombbal válassza ki a **Csatorna zárolása** elemet.
  4. Nyomja meg a ► gombot.
  5. A ▲ vagy a ▼ gombbal válassza ki a lezárni vagy feloldani kívánt csatornát vagy készüléket.
  6. Minden egyes kiválasztásnál nyomja meg az **OK** gombot az adott csatorna vagy készülék zárolásához vagy feloldásához.
- 

## Szülői minősítések beállítása

Számos digitális adást sugárzó szolgáltató korhatár-jelzéssel látja el a műsorait. A TV-készülék beállítható úgy, hogy csak a gyermekei korának megfelelő korhatár-jelzésű műsorokat jelenítse meg.

1. A **Gyermekzár** menüben válassza az **Egyéni zár** elemet.
  2. A belépéshez nyomja meg a ► gombot.
  3. A ▲ vagy a ▼ gombbal válassza ki a **Szülői minősítés** elemet.
  4. Nyomja meg a ► gombot.
  5. A ▲ vagy a ▼ gombbal válasszon ki egy korhatárt.
  6. Nyomja meg a **Menu** gombot a **Gyermekzár** menüből való kilépéshez.
- 

## 5.11 Feliratok használata

Lehetőség van a feliratok engedélyezésére az egyes TV-csatornák esetében. A feliratok sugárzása teletexten vagy DVB-T digitális sugárzáson keresztül

történik. Digitális sugárzás esetében lehetőség van a felirat preferált nyelvének kiválasztására is.

### 5.11.1 Feliratok engedélyezése analóg TV-csatornák esetében

1. Válasszon ki egy analóg TV-csatornát.
2. Nyomja meg a távvezérlő **TELETEXT** gombját.
3. Adja meg a felirattoldal háromjegyű oldalszámát.
4. A teletext kikapcsolásához nyomja meg a **TELETEXT** gombot.
5. Nyomja meg a távvezérlő **MENU** gombját, majd válassza **A TV menüje > Funkciók > Felirat** elemet.
6. A listaba történő belépéshez nyomja meg a ► gombot.

A TV menüje	Funkciók
A televízió beállít...	Feliratok
<b>Funkciók</b>	Feliratozás nyelve
Installálás	Időzített kikapcsoló
Szoftverfrissítés	Gyermekzár
	Kódbeállítás./módosít.
	Időzítő
	Közös interfész
	Demo

7. A ▲ vagy a ▼ gombokkal jelölje ki a **Be** elemet a feliratok állandó megjelenítéséhez vagy a **Felirat némításkor** elemet, ha a feliratokat csak akkor kívánja megjeleníteni, ha a hang el van némítva a távvezérlő  gombja segítségével.
8. Az **OK** gomb megnyomásával lépjen vissza a **Funkciók** menübe.

#### **Megjegyzés**

A feliratok engedélyezéséhez az analóg csatornákon minden egyes csatornán meg kell ismételnie ezt a műveletet.

### 5.11.2 Feliratok engedélyezése digitális TV-csatornák esetében

Ismételje meg az 5.11.1 *Feliratok engedélyezése analóg TV-csatornák esetében* című fejezetben ismertetett 5-8. lépést.

### 5.11.3 Felirat nyelvének kiválasztása digitális TV-csatornák

#### **Megjegyzés**

Amikor az alábbiakban bemutatottak szerint kiválaszt egy feliratnyelvet valamelyik digitális TV-csatornán, az **Installálás** menüben beállított preferált feliratnyelv átmenetileg felülírásra kerül.

1. Nyomja meg a távvezérlő **MENU** gombját, majd válassza **A TV menüje > Funkciók > Felirat nyelve** elemet.
2. A rendelkezésre álló nyelvek listájába történő belépéshez nyomja meg a ► gombot.
3. A ▲ vagy a ▼ gombbal válassza ki a kívánt feliratnyelvet.
4. Nyomja meg az **OK** gombot.

## 5.12 Fényképek megtekintése és zenehallgatás

Külső USB-tárolóeszköz csatlakoztatásával megtekinthet képeket (csak a JPEG formátum támogatott) vagy hallgathat zenét (csak az MP3 vagy a Linear PCM formátum támogatott).

#### **Megjegyzés**

A Philips nem vonható felelősségre, ha a Philips készülék nem támogatja az USB-tárolóeszközt, továbbá a Philips nem vállalja a felelősséget a tárolt adatok károsodásáért vagy megsemmisüléséért.

### 5.12.1 USB-tárolóeszköz csatlakoztatása

A TV-készülék bekapcsolt állapotában csatlakoztassa az USB-tárolóeszközt a TV-készülék oldalán található USB-porthoz. Automatikusan megjelenik a főmenü, amelyben az USB-eszköz neve kiemelten jelenik meg a **Multimédia felirat mellett**.

Televízió	A TV menüje
	Csatornák listája
	Műsorfüzet
<b>Multimédia</b>	

#### **Megjegyzés**

Az oldalsó csatlakozók, köztük az USB-port leírását lásd a 7.1 *Csatlakozások áttekintése*



című fejezetben.

## 5.12.2 USB-tárolóeszköz eltávolítása

### ❗ Figyelem!

Az USB-eszköz károsodásának elkerülése érdekében az eszköz eltávolításakor mindig kövesse az alábbiakban leírt eljárást.

1. Nyomja meg a távvezérlő **MENU** gombját a **Multimédia** menüből való kilépéshez.
2. Várjon öt másodpercet, mielőtt eltávolítaná az USB-eszközt.

## 5.12.3 Fényképek megtekintése

1. Miután csatlakoztatta az USB-tárolóeszközt a TV-készülékhez, nyomja meg a ► gombot a **Multimédia** menübe történő belépéshez. A **Kép** menüpont kiemelve jelenik meg.

USB	Kép
📁 Kép	📁 Afrika_2001
📁 Zene	📁 Paris_2006
	📷 My_car.jpg
	📷 Jean.jpg
	📷 Mary.jpg

2. A ► gomb megnyomásával lépjen be a **Kép** mappába.
3. A ▲ vagy a ▼ gombbal válassza ki a kívánt képet vagy képalbumot az USB-eszközzől.

Kép	Afrika_2001
📁 Afrika_2001	📷 Kenya.jpg
📁 Paris_2005	📷 Congo.jpg
📷 My_car.jpg	📷 Victoria.jpg
📷 Jean.jpg	📷 Dakar.jpg
📷 Mary.jpg	📷 Cairo.jpg

Afrika_2001	Afrika_2001
📷 Kenya.jpg	 Kenya.jpg
📷 Congo.jpg	
📷 Victoria.jpg	
📷 Dakar.jpg	
📷 Cairo.jpg	

4. A kép megtekintéséhez vagy az albumban tárolt képek diavetítéséhez nyomja meg az **OK** gombot.

- A diavetítés leállításához nyomja meg az **OK** gombot. Újraindításhoz nyomja meg ismét az **OK** gombot.
- Nyomja meg az egyik színes gombot a távvezérlőn a TV-készülék képernyőjének alsó részén látható, megfelelő funkció indításához.
- A diavetítés leállításához és a többi funkció megtekintéséhez nyomja meg a kék gombot. Ha a képernyő alsó részén a funkciókat jelző sáv eltűnt, azt bármelyik színes gomb megnyomásával előhívhatja.

5. Másik kép vagy album kiválasztásához nyomja meg a ◀ gombot.

### A diavetítés beállítása

- **Részletek nélkül/Több részlet**  
A diavetítésben képeinek neve, dátuma, mérete és a következő kép megjelenítése.
- **Átmenetek**  
A rendelkezésre álló képátmeneti stílusok megjelenítése. A ▲ és a ▼ gombbal választhat, és az **OK** gombbal aktiválhatja a kiválasztást.
- **Dia megj. ideje**  
A képek váltásakor érvényesülő késleltetési idő beállítása: **Rövid**, **Közepes** vagy **Hosszú**.
- **Elforgat**  
Kép elforgatása.
- **Zoom**  
A kiválasztható nagyítási lehetőségek listájának megjelenítése.
- **Műsort indít/Műsort megállít**  
Diavetítés indítása vagy leállítása.

## 5.12.4 Képek megtekintése bélyegképként

A bélyegképek lehetővé teszik a képalbumok áttekintés formájában történő megtekintését.

1. Válassza ki a kívánt képalbumot.
2. A ► gomb megnyomásával lépjen be a képlistába.
3. Nyomja meg a zöld gombot.
4. A ▲ vagy ▼, ◀ vagy ► gombokkal jelölje ki a kívánt képet.
5. A kép megtekintéséhez nyomja meg az **OK**

gombot.

6. A bélyegképes áttekintéshez való visszatéréshez nyomja meg a ► gombot.
7. A képlistához való visszatéréshez nyomja meg a zöld gombot.

---

### 5.12.5 Zenehallgatás

1. Miután csatlakoztatta az USB-tárolóeszközt a TV-készülékhez, nyomja meg a ► gombot a **Multimédia** menübe történő belépéshez.
2. Válassza ki a **Zene** elemet, majd a ► gomb megnyomásával lépjen be a **Zene** mappába.
3. A ▲ vagy a ▼ gombbal válassza ki a kívánt zeneszámot vagy albumot.
4. A kiválasztott zeneszám vagy album lejátszásához nyomja meg az **OK** gombot.

### A zenelejátszással kapcsolatos beállítások

- **Részletek nélkül/Több részlet**  
Megjeleníti a fájlnévet.
- **Ismétlés: egyet/mindent**  
Zeneszám vagy album ismétlése.
- **Kevert sorrend**  
Zeneszámok lejátszása véletlenszerű sorrendben.

---

### 5.12.6 Zenés diabemutató megtekintése

A tárolt képeket tartalmazó diavetítés háttérzenével is megtekinthető.

1. Először válassza ki a kívánt albumot, majd nyomja meg az **OK** gombot.
2. Válassza ki a megjeleníteni kívánt albumot, majd nyomja meg az **OK** gombot.

---

## 5.13 Digitális rádiócsatornák hallgatása

Ha lakhelyén fogható digitális adás, akkor a digitális rádiócsatornákat a készülék a telepítés során automatikusan beállítja. A digitális csatornák átrendezésével kapcsolatban lásd a *6.5 Csatornák átrendezése* című fejezetet.

1. Nyomja meg a távvezérlő **OK** gombját. Megjelenik a **Minden csatorna** menü.
2. A számgombok segítségével válasszon ki egy rádiócsatornát.
3. Nyomja meg az **OK** gombot.

---

## 5.14 A TV-készülék szoftverének frissítése

A Philips folyamatosan törekszik termékei javítására, és határozottan ajánljuk, hogy az egyes frissítések rendelkezésre állása esetén frissítse a TV-készülék szoftverét. A frissítések rendelkezésre állását a [www.philips.com/support](http://www.philips.com/support) oldalon ellenőrizheti.

---

### 5.14.1 Az aktuális szoftververzió ellenőrzése

- Nyomja meg a távvezérlő **MENU** gombját és válassza **A TV menüje > Szoftverfrissítés > Információ az aktuális szoftverről** elemet.

---

### 5.14.2 Szoftverfrissítések rendelkezésre állásának ellenőrzése

A Philips bizonyos időközönként digitális sugárzás keretében üzeneteket bocsát ki, amelyek szoftverfrissítések rendelkezésre állását jelentik be:

- Nyomja meg a távvezérlő **MENU** gombját és válassza **A TV menüje > Szoftverfrissítés > Hirdetés** elemet.

---

### 5.14.3 Szoftver frissítése (digitális sugárzás)

Ha a TV-készülék (DVB-T) digitális sugárzást fogad, akkor a készülék automatikusan megkapja a szoftverfrissítéseket. Ha a képernyőn megjelenő üzenet kéri fel a szoftver frissítésére:

- Válassza a **Jelenleg** elemet (ajánlott) a szoftver azonnali frissítéséhez.
- Válassza a **Később** elemet, ha azt szeretné, hogy a készülék később emlékeztesse a szoftver frissítésére.

- Ha szeretne kilépni a frissítésből, a **Törlés** lehetőséget válassza (nem ajánlott). Ha leállítja a frissítést, végezze el manuálisan a szoftver frissítését a **MENU** gomb megnyomásával és **ATV menüje > Szoftverfrissítés > Helyi frissítések** menüpont kiválasztásával. Kövesse a képernyőn megjelenő utasításokat.

---

#### 5.14.4 Szoftver frissítése (analóg sugárzás)

##### **Megjegyzés**

A művelet végrehajtása előtt győződjön meg róla, hogy:

- van elég ideje a teljes frissítési művelet befejezéséhez;
  - rendelkezésére áll legalább 64 MB szabad tárhellyel rendelkező USB-tárolóeszköz;
  - rendelkezésére áll USB-porttal és internet-hozzáféréssel rendelkező számítógép.
1. Nyomja meg a távvezérlő **MENU** gombját és válassza **ATV menüje > Szoftverfrissítés > Frissítő segéd** elemet.
  2. Válassza az **Azonnali indítás** lehetőséget.
  3. Csatlakoztassa az USB-tárolóeszköz és nyomja meg a zöld gombot. Egy azonosítófájl másolódik az USB-eszközre.
  4. A befejezéshez nyomja meg a zöld gombot.
  5. Csatlakoztassa az USB-tárolóeszközt a számítógéphez.
  6. A számítógépen tallózzon az USB-tárolóeszközre és kattintson duplán az „Update” nevű HTML-fájltra.
  7. A frissítés befejezéséhez kövesse a képernyőn megjelenő utasításokat.

## 6 Csatornák telepítése

A TV-készülék első bekapcsolása alkalmával a készülék felkéri a megfelelő menünyelv kiválasztására és az összes TV- és digitális rádiócsatorna (ha vannak ilyenek) automatikus telepítésének végrehajtására.

Ez a fejezet a csatornák újratelepítésére, valamint egyéb hasznos csatornatelepítés funkciókra vonatkozó információkat tartalmaz.

### ☰ Megjegyzés

A csatornák újratelepítése módosítja a **Minden csatorna** listát.

### 6.1 Automatikus csatornabeállítás

Ez a fejezet bemutatja, hogyan keresheti meg és tárolhatja automatikusan a csatornákat. Az utasítások a digitális és az analóg csatornákra egyaránt vonatkoznak.

#### 1. lépés A menü nyelvének kiválasztása

### ☰ Megjegyzés

Ha a nyelvi beállítások megfelelőek, folytassa a *2. lépés Az ország kiválasztása* elemmel.

1. Nyomja meg a távvezérlő **MENU** gombját, majd válassza **A TV menüje > Installálás > Nyelvek > A menü nyelve** elemet.

Nyelvek	A menü nyelve
A menü nyelve	<input type="radio"/> English
Elsődleges hang	<input type="radio"/> Español
Másodlagos hang	<input type="radio"/> Français
Elsődleges felirat	<input type="radio"/> Hrvatski
Másodlagos felirat	<input type="radio"/> Italiano
Elsődleges teletext	<input type="radio"/> Magyar
Másodlagos teletext	...

2. A ► gomb megnyomásával lépjen be a **A menü nyelve** menübe.
3. A ▲ és a ▼ gombokkal válassza ki a kívánt nyelvet.
4. A jóváhagyáshoz nyomja meg az **OK** gombot.
5. A ◀ gomb kétszeri megnyomásával lépjen vissza az **Installálás** menübe.

Installálás	Nyelvek
Nyelvek	A menü nyelve
Időzóna	Elsődleges hang
Csatorna beállítása	Másodlagos hang
Preferenciák	Elsődleges felirat
Csatlakozás	Másodlagos felirat
Gyári beállítások	Elsődleges teletext
	Másodlagos teletext

6. A **Nyelvek** menüben a menünyelven kívül az alábbi nyelvi beállításokat is megadhatja (kizárólag digitális csatornák esetében):
  - **Elsődleges/Másodlagos hang**  
A digitális csatornához válassza ki a hang elsődleges és másodlagos nyelvét.
  - **Elsődleges/Másodlagos felirat**  
A digitális csatornához válassza ki a felirat elsődleges és másodlagos nyelvét.
  - **Elsődleges/Másodlagos teletext**  
A digitális csatornához válassza ki a teletext elsődleges és másodlagos nyelvét.
  - **Hallássérült**  
Válassza a **Be** lehetőséget a felirat megjelenítéséhez a hang elsődleges és másodlagos nyelvével.

#### 2. lépés Az ország kiválasztása

Válassza ki azt az országot, ahol tartózkodik. A TV-készülék az adott országnak megfelelően telepíti és rendezi el a csatornákat.

### ☰ Megjegyzés

Ha az ország beállításai megfelelőek, folytassa a *3. lépés Antenna vagy Kábel választása* szakasszal.

1. Az **Installálás** menüben nyomja meg a ▼ gombot a **Csatorna beállítása** elem kiválasztásához.
2. A lista megnyitásához nyomja meg az ► gombot. Az **Automatikus installálás** parancs kiemelve jelenik meg,
3. Az ► gomb megnyomásával válassza ki az **Azonnali indítás**
4. A jóváhagyáshoz nyomja meg az **OK** gombot.
5. A ▲ és a ▼ gombbal válassza ki a kívánt országot.
6. Nyomja meg a **Következő** gombot.

### 3. lépés Antenna vagy Kábel választása (csak DVB-C esetében)

#### ☰ Megjegyzés

Ez a lehetőség csak abban az esetben jelenik meg, ha az Ön országában a DVB-C (Kábeles digitális sugárzás) szolgáltatás használható. Ha a DVB-C szolgáltatás az Ön országában nem támogatott lépjen a 4. lépés A csatornák beállítása pontra.

1. Az ▲ vagy az ▼ gomb megnyomásával válassza az **Antenna** vagy a **Kábel** lehetőséget. Az **Antenna** elem kiválasztásával a csatornák telepítése DVB-T (földfelszíni digitális sugárzás) szolgáltatáson keresztül történik. A **Kábel** lehetőség kiválasztásával a csatornák telepítése DVB-C szolgáltatáson keresztül történik.
2. Nyomja meg a **Következő** gombot.

### 4. lépés A csatornák beállítása

A TV-készülék megkeresi és tárolja az összes rendelkezésre álló digitális és analóg TV-csatornát, valamint az összes rendelkezésre álló digitális rádiócsatornát.

#### ⓘ FIGYELEM

Ha a 3. lépésben (Antenna vagy Kábel választása) a **Kábel** lehetőséget választotta, elérhetővé válik a **Beállítások** menü. Amennyiben DVB-C szolgáltatója eltérő értékeket nem ad meg, hagyja változatlanul a következő beállítások értékeit: **Hálózati frekvencia**, **Hálózati azonosító** és **Jelsebesség**. Vegye figyelembe, hogy a **Frekvenciakeresés Teljes keresés** értékre állítása jelentősen meghosszabbítja a telepítési időt.

1. Nyomja meg az **Indítás** gombot a telepítés indításához. A telepítés igénybe vehet néhány percet.
2. Ha a telepítés befejeződött az **Installálás** menühöz a **Befejezés** gomb megnyomásával térhet vissza.
3. A kilépéshez nyomja meg a **MENU** gombot.

#### ☰ Megjegyzés

Amennyiben DVB-T és DVB-C szolgáltatási hozzáféréssel is rendelkezik, és mindkét hálózathálóból szeretne csatornákat nézni, végezze el a csatorna telepítést kétszer – egyszer a DVB-T, egyszer a DVB-C szolgáltatásra vonatkozóan. Telepítés után a csatornák közötti váltást a 4.3 A DVB-C és a DVB-T csatornák egyidejű használata című fejezetben leírtak szerint hajthatja végre.

#### ✳ Tipp

Ha a készülék digitális TV-csatornákat talál, a telepített csatornák listáján néhány üres csatornaszám jelenhet meg. Ha a tárolt csatornák átnevezését vagy újrendezését szeretné elvégezni, illetve csatornát szeretne törölni, olvassa el a 6.5 Csatornák átrendezése című szakaszt.

## 6.2 Csatornák manuális beállítása

Ebben a fejezetben megtudhatja, hogyan keresheti meg és tárolhatja kézzel a rendelkezésre álló analóg TV-csatornákat.

### 1. lépés A rendszer kiválasztása

#### ☰ Megjegyzés

Ha a rendszer beállításai megfelelőek, ugorjon a 2. lépés Új TV-csatornák keresése és tárolása részre.

1. Nyomja meg a távirányítón a **MENU** gombot, majd válassza a **ATV menüje > Installálás > Csatorna beállítása > Analóg: kézi installálás** menüpontot.

Csatorna beállítása	Analóg: kézi install...
Automatikus inst...	Rendszer
Frissítés telepítése	Keresés
Teszt-vétel dig. üz...	Finomhangolás
Analóg: kézi install...	Aktuális csatornát...
Átrendezés	Menteni új csator...

2. A ► gomb megnyomásával lépjen be a **Csatorna beállítása** menübe. A **Rendszer** lehetőség kiemelve jelenik meg.
3. A ► gomb megnyomásával lépjen be a **Rendszer** listába.
4. A ▲ vagy a ▼ gombbal válassza ki a kívánt országot vagy térséget.
5. A ◀ gomb megnyomásával lépjen vissza a **Csatorna beállítása** menübe.

### 2. lépés Új TV-csatornák keresése és tárolása

1. Nyomja meg a távvezérlő **MENU** gombját, majd válassza **ATV menüje > Installálás > Csatorna beállítása > Analóg: Kézi installálás > Keresés** elemet.
2. A ► gomb megnyomásával lépjen be a **Keresés** menübe.
3. Nyomja meg a piros gombot és a távvezérlő

számgombjai segítségével adja meg manuálisan a háromjegyű frekvenciértéket. Vagy nyomja meg a zöld gombot a következő csatorna automatikus kereséséhez.

4. Ha új csatornát talált, nyomja meg a ◀ gombot.
5. Válassza ki a **Menteni új csatornaként** menüpontot az új csatorna új csatornaszámon történő mentéséhez.
6. A belépéshez nyomja meg a ▶ gombot.
7. Nyomja meg az **OK** gombot. Megjelenik a „Kész” felirat.
8. Kilépéshez nyomja meg a **MENU** gombot.

### 6.2.1 Analóg csatornák finomhangolása

Gyenge vétel esetén az analóg csatornák finomhangolása manuálisan is elvégezhető.

1. Nyomja meg a távvezérlő **MENU** gombját, majd válassza **ATV menüje > Installálás > Csatorna beállítása > Analóg: Kézi installálás > Finomhangolás** elemet.
2. A ▶ gomb megnyomásával lépjen be a **Finomhangolás** menübe.
3. A ▲ és a ▼ gombokkal állítsa be a frekvenciát.
4. Ha végzett, nyomja meg a ◀ gombot.
5. Ha a finomhangolással beállított csatornát az aktuális csatornaszámról kívánja menteni, válassza az **Aktuális csatornát ment** lehetőséget.
6. A belépéshez nyomja meg a ▶ gombot.
7. Nyomja meg az **OK** gombot. Megjelenik a „Kész” felirat.
8. Kilépéshez nyomja meg a **MENU** gombot.

### 6.3 Csatornák átnevezése

1. Nyomja meg a távvezérlő **MENU** gombját, majd válassza **ATV menüje > Installálás > Csatorna beállítása > Átrendezés** elemet.
2. A ▶ gomb megnyomásával lépjen be az **Átrendezés** listába.
3. Az **Átrendezés** listán belül a ▲ vagy a ▼ gombbal válassza ki az átnevezni kívánt csatornát.
4. Nyomja meg a piros gombot.

5. Karakterek kiválasztásához nyomja meg a ◀ és a ▶ gombot, vagy karakterek módosításához nyomja meg a ▲ és a ▼ gombot. A szóköz, a számok (0-9) és egyéb különleges karakterek a z és A betűk között találhatók.
6. A befejezéshez nyomja meg a zöld gombot vagy az **OK** gombot.

### ✳ Tipp

Az összes karakter törléséhez nyomja meg a sárga gombot. Ha csak a kijelölt karaktereket kívánja törölni, nyomja meg a kék gombot.

## 6.4 Csatornák eltávolítása vagy újratelepítése

Lehetőség van a tárolt csatornák eltávolítására vagy valamely eltávolított csatorna újratelepítésére.

1. Nyomja meg a távvezérlő **MENU** gombját, majd válassza **ATV menüje > Installálás > Csatorna beállítása > Átrendezés** elemet.
2. A ▶ gomb megnyomásával lépjen be az **Átrendezés** listába.
3. A ▲ vagy a ▼ gombbal válassza ki az eltávolítani vagy újratelepíteni kívánt csatornát.
4. A csatornák törléséhez vagy újbóli beállításához nyomja meg a zöld gombot.
5. Kilépéshez nyomja meg a **MENU** gombot.

## 6.5 Csatornák átrendezése

1. Nyomja meg a távvezérlő **MENU** gombját, majd válassza **ATV menüje > Installálás > Csatorna beállítása > Átrendezés** elemet.
2. A ▶ gomb megnyomásával lépjen be az **Átrendezés** listába.
3. A ▲ vagy a ▼ gombbal válassza ki az átrendezni kívánt csatornát.
4. A sárga gombbal az adott csatornát felfelé mozgathatja a listában. Vagy a kék gombbal lefelé mozgathatja a csatornát a listában.
5. Kilépéshez nyomja meg a **MENU** gombot.

## 6.6 A csatornalista manuális frissítése

Ha a TV-készülék készenléti módban van, minden reggel megtörténik a frissítés. Ez a frissítés összeveti a csatornalistában tárolt csatornákat a szolgáltató által kínált csatornákkal. Ha valamelyik csatorna nem áll rendelkezésre, az automatikusan eltávolításra kerül a csatornalistából.

Az automatikus frissítésen kívül a csatornalista manuális frissítésére is lehetőség van.

1. Nyomja meg a távvezérlő **MENU** gombját, majd válassza **A TV menüje > Installálás > Csatorna beállítása > Frissítés telepítése** elemet.
2. A ► gomb megnyomásával lépjen be a **Frissítés telepítése** menübe. Az **Azonnali indítás** opció kiemelve jelenik meg.
3. Nyomja meg az **OK** gombot.
4. A frissítés indításához nyomja meg a zöld gombot. A művelet eltarthat néhány percig.
5. Amikor a frissítés befejeződött, a piros gomb megnyomásával lépjen vissza a **Csatorna beállítása** menübe.
6. Kilépéshez nyomja meg a **MENU** gombot.

---

## 6.7 A digitális vétel tesztelése

Digitális sugárzás vétele esetén lehetőség van a digitális csatornák minőségének és jelerősségének tesztelésére. Így lehetővé válik az antenna vagy műholdantenna áthelyezése és tesztelése.

1. Nyomja meg a távvezérlő **MENU** gombját, majd válassza **A TV menüje > Installálás > Csatorna beállítása > Tesztvétel dig. üzemm.** elemet.
2. A ► gomb megnyomásával lépjen be a **Tesztvétel dig. üzemm.** menübe.
3. Nyomja meg az **OK** gombot.
4. Automatikus indításhoz vagy a tesztelni kívánt csatorna frekvenciájának manuális megadásához nyomja meg a zöld gombot. Ha a jelminőség és -erősség gyenge, állítsa új helyzetbe az antennát vagy a műholdantennát

és végezze el ismét a tesztet.

5. Ha végzett, a frekvencia eltárolásához nyomja meg a sárga gombot.
6. A piros gomb megnyomásával lépjen vissza a **Csatorna beállítása** menübe.
7. Kilépéshez nyomja meg a **MENU** gombot.

## ☰ Megjegyzés

Ha továbbra is problémái vannak a digitális adás vételével, lépjen kapcsolatba antennák telepítésére specializálódott szakemberrel.

---

## 6.8 Demo indítása

1. Nyomja meg a távvezérlő piros gombját. Vagy nyomja meg a távvezérlő **MENU** gombját, majd válassza **A TV menüje > Funkciók > Demo** elemet.
2. A ► gomb megnyomásával lépjen be a **Demo** menübe.
3. Válassza ki a kívánt demót, majd nyomja meg az **OK** gombot.
4. Kilépéshez nyomja meg a piros gombot.

---

## 6.9 A TV-készülék visszaállítása a gyári beállításokra

A TV-készülék gyári beállításainak visszaállítása visszaállítja az alapértelmezett kép- és hangbeállításokat. A csatornabeállítások változatlanok maradnak.

1. Nyomja meg a távvezérlő **MENU** gombját, majd válassza **A TV menüje > Installálás > Gyári beállítások** elemet.
2. A ► gomb megnyomásával lépjen be a **Gyári beállítások** menübe. A **Visszaállítás** opció kiemelve jelenik meg.
3. A gyári beállítások visszaállításához nyomja meg az **OK** gombot.
4. Kilépéshez nyomja meg a **MENU** gombot.

# 7 Eszközök csatlakoztatása

## 7.1 A csatlakozások áttekintése

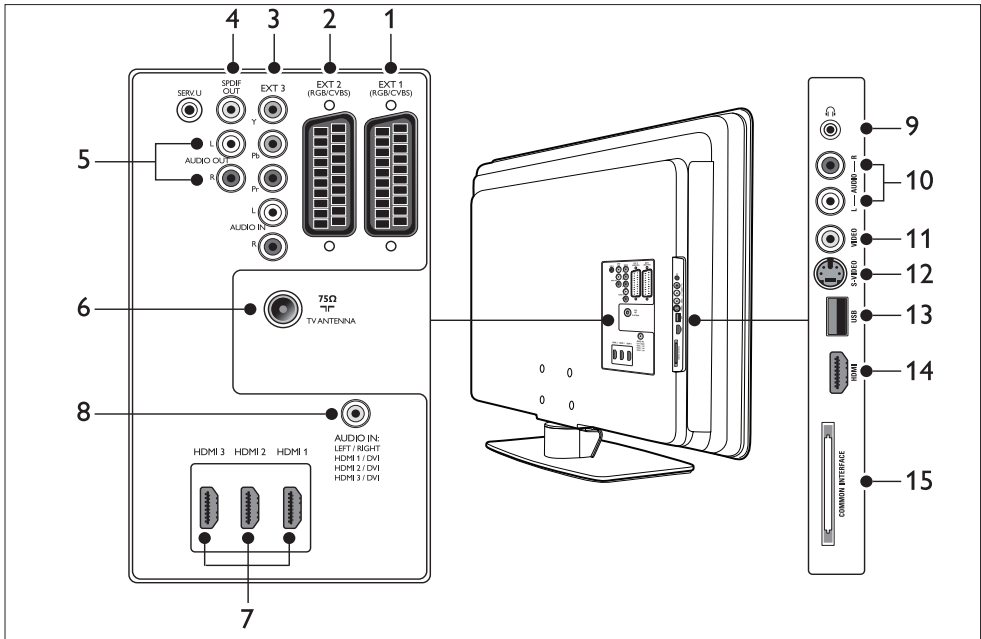

### Hátoldali csatlakozók

#### 1. EXT 1

Első SCART-csatlakozó DVD-lejátszókhöz, videomagnókhöz, digitális vevőkészülékekhez, játékkonzolokhoz és egy egyéb SCART-eszközökhöz. Az alábbiakat támogatja: Audio L/R, CVBS in/out, RGB.

#### 2. EXT 2

Második SCART-csatlakozó. Az alábbiakat támogatja: Audio L/R, CVBS in/out, RGB.

#### 3. EXT 3

Komponens video- (Y Pb Pr) és Audio L/R bemeneti csatlakozók DVD-lejátszókhöz, digitális vevőkészülékekhez, játékkonzolokhoz és egyéb videokészülékekhez.

#### 4. SPDIF OUT

SPDIF hangkimeneti csatlakozó házimozikhoz és egyéb audiorendszerekhez.

#### 5. AUDIO OUT L/R

Hangkimeneti Cinch csatlakozók házimozikhoz vagy egyéb audiorendszerekhez.

#### 6. TV ANTENNA

#### 7. HDMI 1/2/3

HDMI bemeneti csatlakozók Blu-ray lemezlejátszókhöz, digitális vevőkészülékekhez, játékkonzolokhoz és egyéb nagyfelbontású készülékekhez.

#### ☞ Megjegyzés

A HDMI-csatlakozók száma készüléktípusonként eltérő lehet.

#### 8. AUDIO IN

Minicsatlakozó PC-audiobemenethez (ha számítógép csatlakoztat DVI-HDMI adapteren keresztül).



## Oldalsó csatlakozók

9. **Fejhallgató**  
Sztereoó minicsatlakozó.
10. **AUDIO L/R**  
Bal és jobb oldali hangbementi csatlakozó kompozit és S-Video készülékekhez.
11. **VIDEO**  
Videobemeneti Cinch csatlakozó kompozit készülékekhez.
12. **S-VIDEO**  
S-Video bementi csatlakozó S-Video készülékekhez.
13. **USB**  
USB-csatlakozó tárolóeszközökhöz.
14. **HDMI**  
Kiegészítő HDMI-csatlakozó mobil nagyfelbontású készülékekhez.
15. **KÖZÖS INTERFÉSZ**  
Nyílás a feltételes hozzáférésű modulok (CAM) számára.

## 7.2 Csatlakoztatási minőség kiválasztása

Ez a fejezet bemutatja, hogyan tökéletesítheti az audiovizuális élményt azáltal, hogy a készülékeket a lehető legjobb minőséget biztosító csatlakozókkal csatlakoztatja egymáshoz.

A készülékek csatlakoztatását követően ne feledje el azokat engedélyezni a *7.4 Készülékek beállítása* című fejezetben foglaltak szerint.

### 7.2.1 HDMI - A legjobb minőség

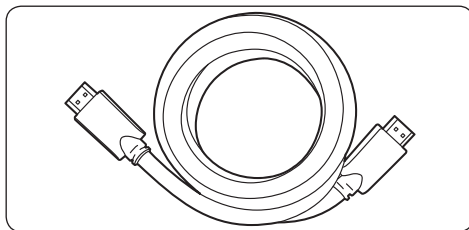

A HDMI-csatlakoztatással érhető el a lehető legjobb audiovizuális minőség. Az audio- és videojeleket egyaránt ugyanazon a HDMI-kábelben továbbítja, ezáltal tömörítetlen, digitális interfészt kialakítva a TV-készülék és a HDMI-készülékek között. A teljes körű nagyfelbontású videoélményhez HDMI-csatlakoztatást kell használnia. Szintén HDMI-kábeleket kell használni a *7.5 A Philips EasyLink használata* című fejezetben bemutatott Philips EasyLink funkció engedélyezéséhez.

#### \* Tipp

Ha a számítógépe rendelkezik DVI-csatlakozóval, a készüléket DVI-HDMI adapter segítségével csatlakoztathatja a TV-készülék hátoldalán található HDMI-csatlakozóhoz. A készülékről egy különálló audiokábelt kell csatlakoztatnia az AUDIO IN minicsatlakozóba.

#### ☰ Megjegyzés

A Philips HDMI támogatja a HDCP technológiát (Nagy sávszélességű digitális tartalomvédelem). A HDCP a Digitális jogok kezelésének egy formája, amely védi a DVD- vagy Blu-ray lemezek nagyfelbontású tartalmát.

## 7.2.2 Komponens (Y Pb Pr) - Kiváló minőség ★★★★★

A komponens (Y Pb Pr) videó jobb képminőséget kínál az S-Video vagy kompozit videocsatlakozásoknál. Bár a komponensvideó támogatja a nagyfelbontású jeleket, a képminőség a HDMI minőségénél alacsonyabb, és analóg az adatátvitel.

Komponens videokábel csatlakoztatásakor csatlakoztassa a megfelelő színű kábeleket a TV-készülék hátoldalán található EXT 3 csatlakozókhoz. Továbbá az Audio L/R kábelt a piros és fehér Audio L/R bemeneti csatlakozókhoz kell csatlakoztatni az EXT 3 helyen.

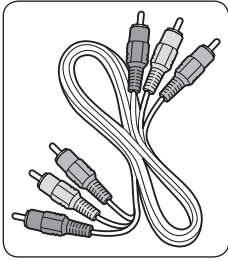

Komponens videokábel  
- piros, zöld, kék

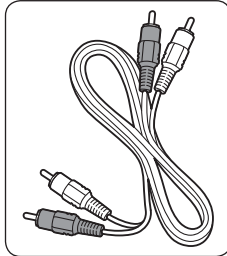

Audio L/R kábel  
- piros, fehér

## 7.2.3 SCART - Megfelelő minőség ★★★

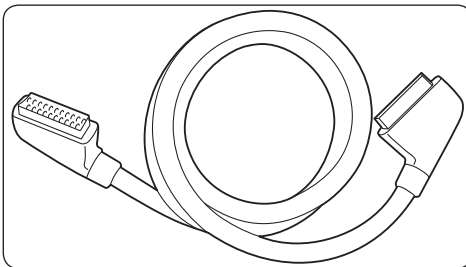

A SCART egyetlen kábelben kombinálja az audio- és videojeleket. Az audiojelek sztereó minőségűek, míg a videojelek lehetnek kompozit vagy S-Video minőségűek. A SCART nem támogatja a nagyfelbontású videojeleket és analóg rendszert takar. A TV-készüléken két SCART-csatlakozó található: az EXT 1 és az EXT 2.

## 7.2.4 S-Video - Megfelelő minőség ★★

Analóg kapcsolatként az S-Video a kompozit videónál jobb képminőséget biztosít. Amikor S-Video kapcsolattal csatlakoztatja a készüléket, az S-Video kábelt dugja a TV-készülék oldalán található S-Video csatlakozóba. A készülék és a TV-készülék oldalán található piros és fehér Audio L/R csatlakozók között különálló Audio L/R kábelt kell csatlakoztatnia.

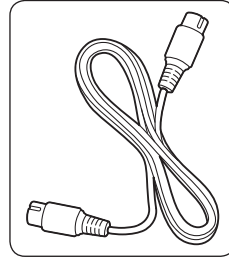

S-Video kábel

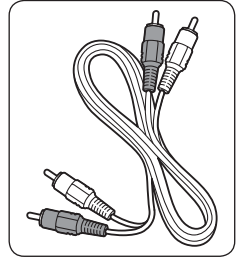

Audio L/R kábel  
- piros, fehér

## 7.2.5 Kompozit - Alapszintű minőség ★

A kompozit videokapcsolat alapvető analóg csatlakoztatást kínál, általában egy (sárga) Cinch kábel és egy (piros és fehér) Audio L/R Cinch kábel kombinálásával. A TV-készülék oldalán található kompozit video- és Audio L/R bemeneti csatlakozókhoz való csatlakoztatáskor ügyeljen a kábelek színére.

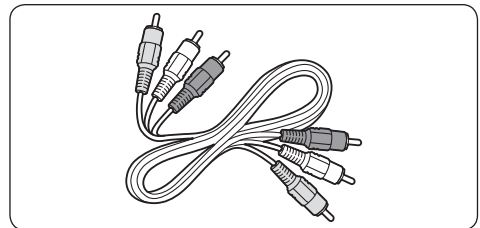

Kompozit audio-/videókábel - Sárga, piros és fehér

## 7.3 A készülékek csatlakoztatása

Ez a fejezet bemutatja a különböző készülékek különböző csatlakozókkal való csatlakoztatásának módját, valamint kiegészíti a *Gyors áttekintő bemutató* című dokumentumban foglalt példákat.

### ⚠ Figyelem!

A készülékek csatlakoztatása előtt húzza ki a hálózati csatlakozót.

### 📌 Megjegyzés

Egy adott készüléknek a TV-készülékhez való csatlakoztatására különböző típusú csatlakozók használhatók a rendelkezésre állás és az Ön igényei szerint.

### 7.3.1 Blu-ray lemezlejátszó

Teljes körű nagyfelbontású kép érdekében csatlakoztasson HDMI-kábelt az alábbi ábra szerint:

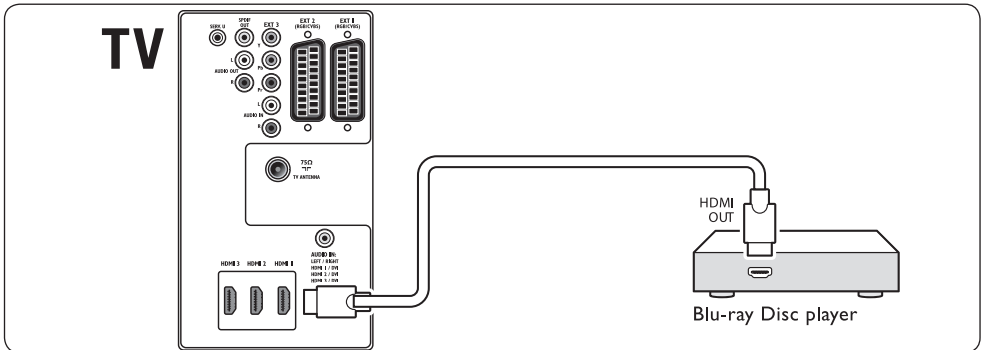

### 7.3.2 DVD-lejátszó

A DVD-minőségű kép érdekében csatlakoztasson SCART-kábelt az alábbi ábra szerint:

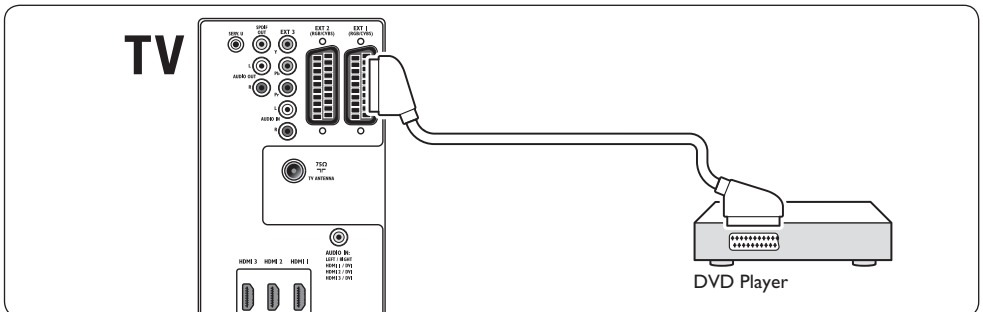

### 7.3.3 Műholdvevő

Analóg csatornák antennán keresztüli vételéhez és digitális csatornák műholdvevőn keresztüli vételéhez csatlakoztasson egy antennakábelt és egy SCART-kábelt az alábbi ábra szerint:

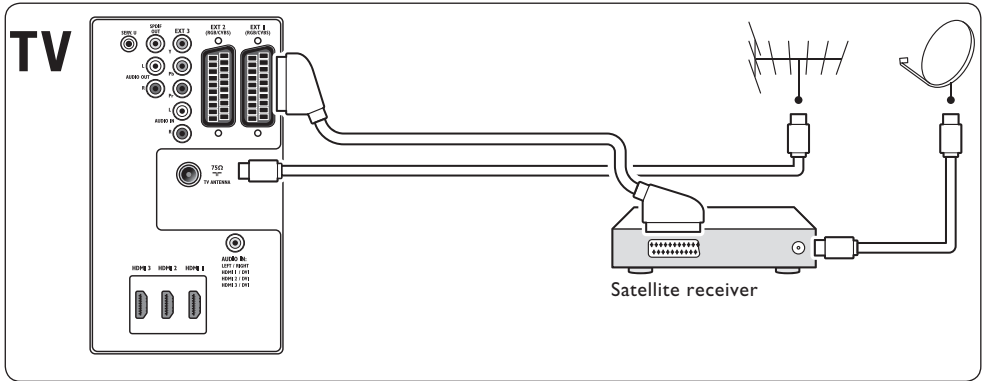

### 7.3.4 HD digitális vevőkészülék

Analóg csatornák antennán keresztüli vételéhez és digitális csatornák HD digitális vevőkészüléken keresztüli vételéhez csatlakoztasson két antennakábelt és egy HDMI-kábelt az alábbi ábra szerint:

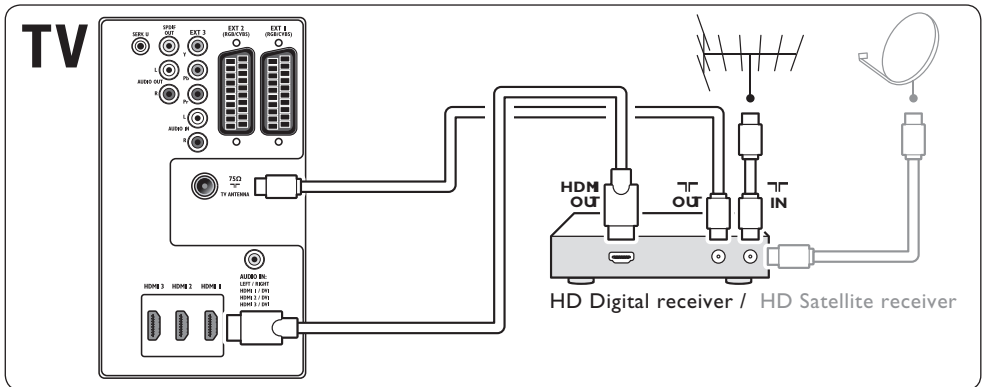

### 7.3.5 Kombinált DVD-felvétel és digitális vevőkészülék

Analóg csatornák antennán keresztüli vételéhez és a műsorok rögzítéséhez kombinált DVD-felvételen és digitális vevőkészüléken, csatlakoztasson két antennakábel és egy SCART-kábelt az alábbi ábra szerint:

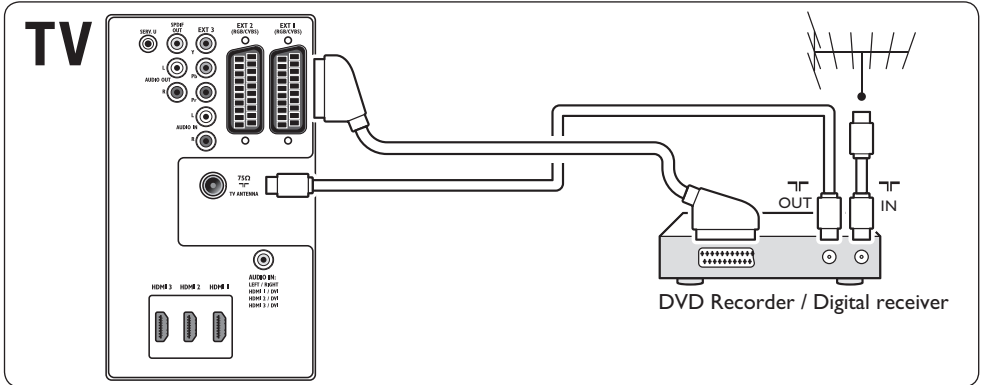

### 7.3.6 Különálló DVD-felvétel és vevőkészülék

Analóg csatornák antennán keresztüli vételéhez és a műsorok rögzítéséhez különálló DVD-felvételen és vevőkészüléken, csatlakoztasson három antennakábel és három SCART-kábelt az alábbi ábra szerint:

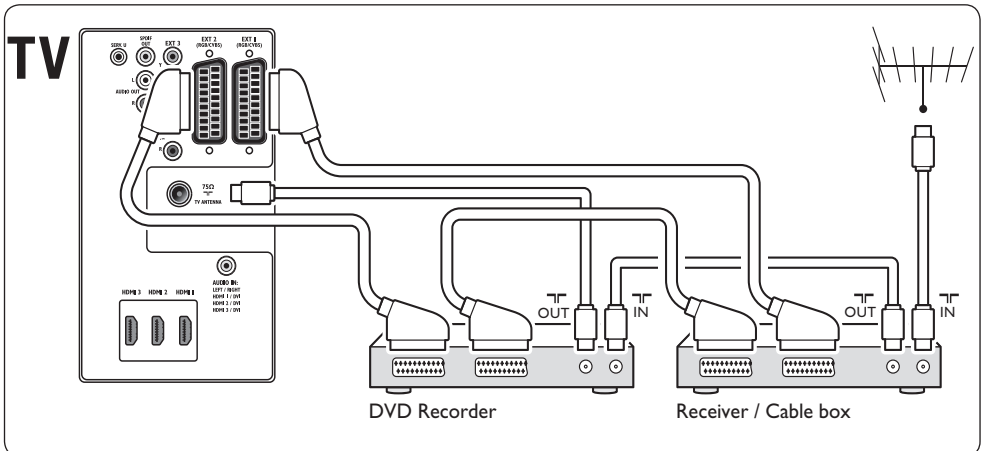

### 7.3.7 DVD-felvevő és házimozirendszer

Analóg csatornák antennán keresztüli vételéhez, a hang kivezetéséhez házimozirendszerre, valamint a műsorok felvételéhez DVD-felvevőre, csatlakoztasson két antennakábelt, egy SCART-kábelt és két digitális audiokábelt az alábbi ábra szerint:

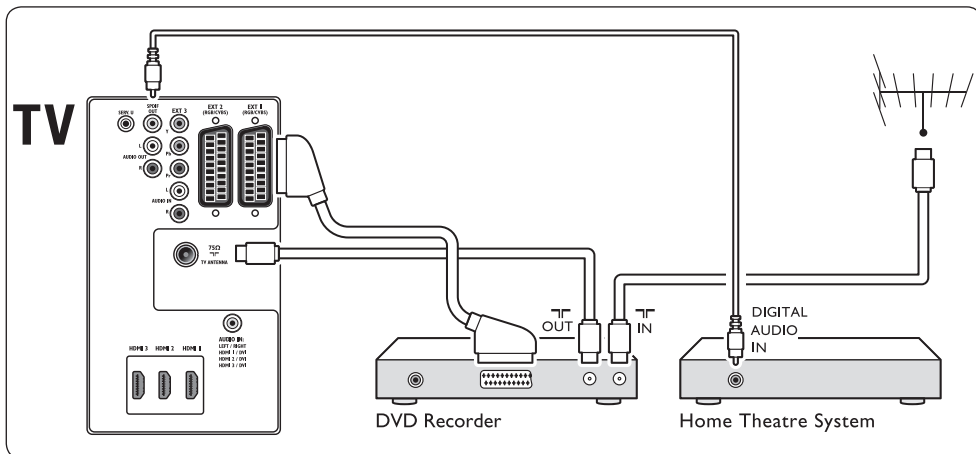

#### ⊖ Megjegyzés

Házimozivi vagy egyéb audiorendszer használata esetén a képek és hangok közötti legjobb szinkronizáció úgy érhető el, ha a lejátszóból származó hangjelet először a TV-készülékre vezeti. Ezt követően vezesse a hangjelet a házimozirendszerre vagy audioszöke a TV-készülék hátoldalán található audiocsatlakozókon keresztül.

### 7.3.8 Játékkonzol vagy videokamera

Az mobil játékkonzol vagy videokamera legpraktikusabban a TV-készülék oldalához csatlakoztatható. A játékkonzolt vagy a videokamerát csatlakoztathatja például a TV-készülék oldalán található VIDEO/S-Video és AUDIO L/R csatlakozókhoz. A nagyfelbontású készülékekhez HDMI-csatlakozó is rendelkezésre áll.

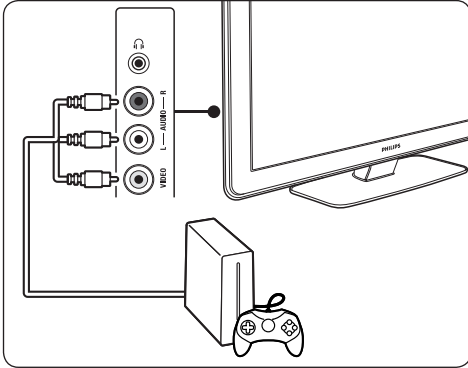

Állandó jelleggel csatlakoztatott játékkonzol vagy videokamera csatlakoztatható a TV-készülék hátoldalán található valamelyik HDMI-csatlakozóhoz vagy EXT 3 (komponens) csatlakozóhoz.

### 7.3.9 Személyi számítógép

A számítógép csatlakoztatása előtt:

- Állítsa a számítógép-monitor frissítési sebességét 60 Hz-re. A számítógépes felbontások teljes listáját lásd a 8. *Műszaki adatok* című fejezetben.
- Módosítsa a TV képformátumát **Nem méretezett** beállításra az 5.3.4. *Képformátum módosítása* című fejezetben leírtak szerint.

#### Számítógép csatlakoztatása a TV-készülék hátoldalához

1. HDMI–DVI kábel vagy (a HDMI-kábelre rögzített) HDMI–DVI adapter segítségével csatlakoztassa a TV-készülék hátoldalán található valamelyik HDMI-csatlakozót a számítógép DVI-csatlakozójához.
2. Csatlakoztassa a számítógép felől érkező hangkábelt a TV-készülék hátoldalán található AUDIO IN L/R minicsatlakozóba.

### ⓘ Megjegyzés

Az AUDIO IN minicsatlakozónak hozzárendelve kell lennie a HDMI-csatlakozóhoz a 7.4.3 *Az AUDIO IN L/R minicsatlakozó hozzárendelése* című fejezetben leírtak szerint.

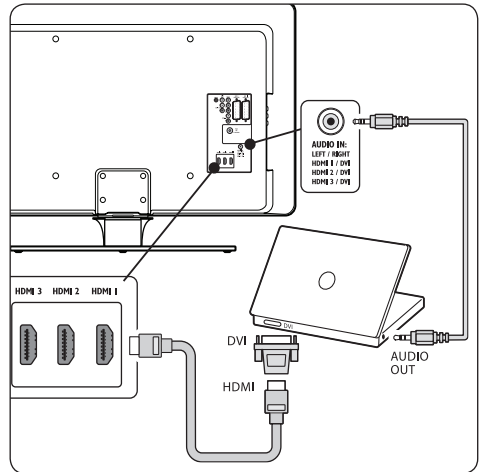

## 7.4 Készülékek beállítása

Amikor minden készülék csatlakoztatva van, ki kell választania az egyes csatlakozókhoz csatlakoztatott készülékek típusát.

### 7.4.1 Készülékek hozzárendelése csatlakozókhoz

Az egyszerű kiválasztás és a leghatékonyabb jelkezelés érdekében rendelje hozzá a TV-készülék csatlakozóihoz csatlakoztatott készülékeket az egyes csatlakozókhoz.

1. Nyomja meg a távvezérlő **MENU** gombját, majd válassza **A TV menüje > Installálás > Csatlakozás** elemet.

Csatlakozás	EXT 1
EXT 1	Nincs
EXT 2	DVD
EXT 3	Blu-ray
HDMI 1	HDD/DVDR
HDMI 2	HD felv.
HDMI 3	Játék
Side	VCR
...	...

2. A lista történi belépéshez nyomja meg a ► gombot.
3. A ▼ vagy a ▲ gombbal válassza ki a kívánt csatlakozót.
4. A lista történi belépéshez nyomja meg a ► gombot.
5. A ▼ vagy a ▲ gombbal válassza ki az adott csatlakozóhoz hozzárendelt készüléket.
6. A készülék kiválasztásához nyomja meg az **OK** gombot.
7. Ismételje a műveletet addig, amíg az összes készüléket megfelelően hozzá nem rendelte a csatlakozókhoz.
8. Kilépéshez nyomja meg a **MENU** gombot.

#### 7.4.2 Az AUDIO IN minicsatlakozó hozzárendelése

Ha számítógépről érkező hangkábel csatlakoztat a TV-készülék hátoldalán lévő AUDIO IN L/R minicsatlakozóhoz, akkor azt hozzá kell rendelnie a HDMI-csatlakozóhoz.

1. Nyomja meg a távvezérlő **MENU** gombját, majd válassza **A TV menüje > Installálás > Csatlakozás > AUDIO IN L/R** elemet.

Csatlakozás	AUDIO IN L/R
...	None
EXT 3	HDMI 1
HDMI 1	HDMI 2
HDMI 2	HDMI 3
HDMI 3	
Side	
AUDIO IN L/R	

2. A lista történi belépéshez nyomja meg a ► gombot.
3. A ▼ vagy a ▲ gombbal válassza ki a számítógép által használt HDMI-csatlakozót.
4. Kilépéshez nyomja meg a **MENU** gombot.

#### 7.4.3 Csatornadekóder hozzárendelése

A digitális csatornákat dekódoló dekóderek az EXT 1 vagy EXT 2 (SCART) csatlakozókhoz csatlakoztathatók. Ezeket a TV-csatornákat kikódolandó csatornákként kell beállítani. Ezek után rendelje a csatlakozást ahhoz az aljzathoz, amelyre a dekódert kapcsolta.

1. Nyomja meg a távvezérlő **MENU** gombját, majd válassza **A TV menüje > Installálás > Dekóder > Csatorna** elemet.
2. A lista történi belépéshez nyomja meg a ► gombot.
3. A ▼ vagy a ▲ gombbal válassza ki a dekódolni kívánt csatornát.
4. Nyomja meg a ◀ gombot és lépjen vissza az **Állapot** elem kiválasztásához.
5. A ▼ vagy a ▲ gombbal válassza ki a dekóder által használt csatlakozót.
6. Kilépéshez nyomja meg a **MENU** gombot.

### 7.5 A Philips EasyLink használata

A TV-készülék támogatja a Philips EasyLink funkciót, amely lehetővé teszi az egyérintéses lejátszást és egyérintéses készenléti állapotot az EasyLink kompatibilis készülékek között. A kompatibilis készülékeknek csatlakoztatva kell lenniük a TV-készülékhez HDMI-csatlakozással, valamint a 7.4.1 *Készülékek hozzárendelése csatlakozókhoz* című fejezetben leírtak szerint hozzárendelve kell lenniük az adott csatlakozókhoz.

#### 7.5.1 EasyLink funkció be- és kikapcsolása

1. Nyomja meg a távvezérlő **MENU** gombját, válassza **A TV-menüje > Installálás > Preferenciák > EasyLink** elemet,
2. A **Be** és a **Ki** beállítások között választhat.

#### 7.5.2 Az egyérintéses lejátszás használata

Az EasyLink funkció bekapcsolása után nyomja meg a lejátszás gombot a készüléken. A TV-készülék automatikus átkapcsol a megfelelő jeleforrásra.

#### 7.5.3 Az egyérintéses készenléti üzemmód használata

Nyomja meg és tartsa lenyomva legalább 3 másodpercig a **⏻ KÉSZENLÉT** gombot a készüléken vagy a távirányítón. Ekkor a TV-készülék és az összes csatlakoztatott HDMI-készülék be- vagy készenléti üzemmódba kapcsol.



## 7.6 A TV-készülék előkészítése digitális szolgáltatásokra

A kódolt digitális TV-csatornák ún. Feltételes hozzáférés modul (CAM) és Smart card kártya segítségével kódolhatók ki, amelyet a digitális TV-csatornák szolgáltatója biztosít.

A CAM segítségével számos digitális szolgáltatás engedélyezhető, a szolgáltatótól és a választott szolgáltatásoktól (pl. pay TV) függően. A szolgáltatásokra vonatkozó bővebb információkért és a szolgáltatás feltételeiért forduljon a digitális TV-csatornák szolgáltatójához.

### 7.6.1 A Feltételes hozzáférés modul (CAM) használata

#### FIGYELEM!

CAM-modul behelyezése előtt kapcsolja ki a TV-készüléket. Mindenképpen kövesse az alábbiakban leírt utasításokat. A CAM-modul nem megfelelő behelyezése a CAM-modult és a TV-készüléket egyaránt károsíthatja.

1. A CAM-modulra nyomtatott utasításokat követve óvatosan helyezze be a CAM-modult a TV-készülék oldalán található Közös interfészbe.

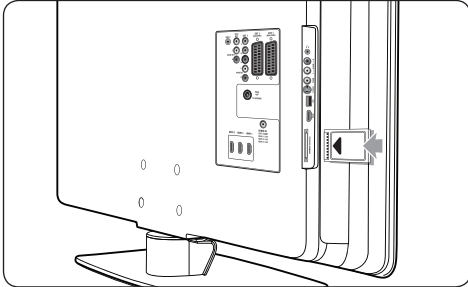

2. Ütközésig tolja be a CAM-modult.

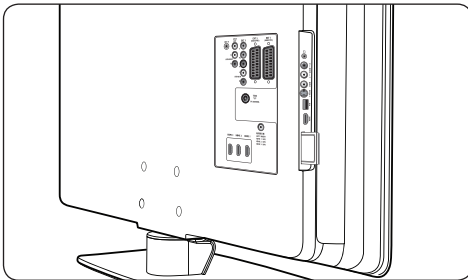

3. Kapcsolja be a TV-készüléket és várjon, amíg a CAM-modul aktiválódik. Ez a folyamat több perct is igénybe vehet.

#### Megjegyzés

Ne távolítsa el a CAM-modul a nyílásból. A CAM-modul eltávolításával ismét elérhetetlenné válnak a digitális szolgáltatások.

### 7.6.2 CAM-szolgáltatások elérése

- A CAM-modul behelyezése és aktiválása után nyomja meg a távvezérlő **MENU** gombját, majd válassza **ATV menüje > Funkciók > Közös interfész** elemet.

Ez a menüelem csak akkor elérhető, ha a CAM-modul megfelelően be van helyezve és aktiválva van. A képernyőn megjelenő alkalmazásokat és tartalmat a digitális TV-műsor szolgáltatója bocsátja rendelkezésre.

## 8 Műszaki adatok

### Támogatott képernyőfelbontások

#### • Számítógépes formátumok

Felbontás	Frissítési sebesség
640 x 480	60 Hz
800 x 600	60 Hz
1024 x 768	60 Hz
1920 x 1080i	60Hz
1920 x 1080p	60 Hz

#### • Videoformátumok

Felbontás	Frissítési sebesség
480i	60 Hz
480p	60 Hz
576i	50 Hz
576p	50 Hz
720p	50 Hz, 60 Hz
1080i	50 Hz, 60 Hz
1080p	24 Hz, 25 Hz, 30 Hz
1080p	50 Hz, 60 Hz

### Hangolóegység/vétel/adás

- Antennabemenet: 75 ohm koaxiális (IEC75)
- TV-rendszer: DVB COFDM 2K/8K
- Videolejátszás: NTSC, SECAM, PAL
- DVB földi vevőegység (az országok listája a TV-készülék hátoldalán található)

### Multimédia

- Csatlakozás: USB
- Lejátszható formátumok: MP3, Linear PCM, diavetítés (.alb), JPEG

### Távvezérlő

- Típus: RCPF03E08B
- Elemek: 2 x AAA méretű (LR03 típus)

### Csatlakozók (hátsó)

- EXT 1 (SCART): Audio L/R, CVBS in/out, RGB
- EXT 2 (SCART): Audio L/R, CVBS in/out, RGB
- EXT 3: Komponens (Y Pb Pr), Audio L/R in

- HDMI 1/2/3

### ☰ Megjegyzés

A TV-készülék típusától függően előfordulhat, hogy az Ön TV-készüléke kettő vagy három hátoldali HDMI-csatlakozóval rendelkezik.

- SPDIF OUT: Digitális hangkimenet (koaxiális-Cinch-S/PDIF). Szinkronizált képhez
- AUDIO OUT L/R: Analóg hangkimenet.
- TV ANTENNA
- AUDIO IN: Hangbementi minicsatlakozó PC DVI-HDMI csatlakozásokhoz.

### Csatlakozók (oldalsó)

- Fejhallgató kimenet (sztereo minicsatlakozó)
- AUDIO B/J bemenet
- Video (CVBS) bemenet
- S-Video
- USB
- HDMI
- Közös interfész (CAM nyílás)

### Áram

- Tápellátás: AC 220-240 V (±10%)
- Normál és készenléti üzemmód energiafelhasználása: Lásd a műszaki adatokat a [www.philips.com](http://www.philips.com) címen
- Környezeti hőmérséklet: 5 °C - 35 °C

A műszaki adatok előzetes figyelmeztetés nélkül változhatnak. A termékcsoportra vonatkozó részletes műszaki adatok a [www.philips.com/support](http://www.philips.com/support) oldalon olvashatók.

---

## 9 Hibaelhárítás

Ez a fejezet a gyakran előforduló problémákat és azok megoldásait mutatja be.

---

### 9.1 Általános problémák a TV-készülékkel

#### A TV-készülék nem kapcsolódik be

- Húzza ki a hálózati kábelt, várjon egy percet, majd csatlakoztassa újra.
- Ellenőrizze, hogy a hálózati kábel megfelelően csatlakozik-e, és a főkapcsoló be van-e kapcsolva.

#### A távvezérlő nem megfelelően működik:

- Ellenőrizze, hogy a távvezérlő elemei a +/- tájolásnak megfelelően vannak-e behelyezve.
- Cserélje ki a távvezérlő elemeit, ha azok lemerültek vagy lemerülőfélben vannak.
- Tisztítsa meg a távvezérlő és a TV érzékelőit.

#### A TV-készülék készenléti jelzőfénye pirosan villog:

- Kapcsolja ki a TV-készüléket és húzza ki a hálózati kábelt. Várjon, amíg a TV-készülék lehűl, és csak utána csatlakoztassa újra a hálózati kábelt és kapcsolja be a TV-készüléket. Ha a villogás ismételten előfordul, lépjen kapcsolatba az ügyfélszolgálatl.

#### Elfelejtette a gyermekzár kioldásához szükséges kódot

- Írja be a „8888” kódot az *5.10.3 TV-csatornák vagy csatlakoztatott készülékek zárolása (Gyermekzár)* című fejezetben leírtak szerint.

#### A TV menüje nem a megfelelő nyelven jelenik meg

- A TV menüjének a preferált nyelvre történő módosítására vonatkozó utasításokat lásd a *6.1 Automatikus csatorna-beállítás* című fejezetben.

#### A TV-készülék be-/ki- vagy készenléti üzemmódba kapcsolásakor nyikorgó hang hallható a TV-készülék házából:

- Nincs teendő. A nyikorgó hangot a TV-készülék lehűlése és felmelegedése során bekövetkező normál tágulása vagy összehúzódása okozza. Ez nincs hatással a teljesítményre.

---

## 9.2 TV-csatornákkal kapcsolatos problémák

#### Korábban beállított csatornák nem jelennek meg a csatornalistában:

- Ellenőrizze, hogy a megfelelő listát választotta-e ki.
- Lehet, hogy a csatornát eltávolították az **Átrendezés** menübe. A menü megnyitásához nyomja meg a távvezérlő **MENU** gombját, majd válassza **A TV menüje > Installálás > Csatorna beállítása > Átrendezés** elemet.

#### Az installálás során a TV-készülék nem talált digitális csatornákat:

- Ellenőrizze, hogy a TV-készülék támogatja-e a DVB-T szolgáltatást az Ön országában. Az országok listája a TV-készülék hátoldalán található.

---

## 9.3 Képpel kapcsolatos problémák

#### A LightGuide világít, de nincs kép:

- Ellenőrizze, hogy az antenna megfelelően van-e csatlakoztatva.
- Ellenőrizze, hogy a megfelelő készülék van-e kiválasztva.

#### Van hang, de nincs kép:

- Ellenőrizze, hogy a képbeállítások megfelelően vannak-e megadva. Lásd az *5.3.2 Képbeállítások módosítása* elemet.

#### Gyenge minőségű TV-adás vétele valamelyik antennacsatlakozás esetében:

- Ellenőrizze, hogy az antenna megfelelően van-e csatlakoztatva a TV-készülékhez.
- A hangszórók, a földetlen audiorendezések, a fénycsövek, a magas épületek és hegyek befolyásolhatják a képminőséget. A képminőség javítása érdekében forgassa el az antennát, vagy helyezze távolabbra a TV-készülék közelében lévő készülékeket.
- Ellenőrizze, hogy az adott térségnek megfelelő TV-rendszer van-e kiválasztva. Lásd a *6.2 Csatornák manuális beállítása* című fejezetet.

- Ha a vétel csak egy csatorna esetében gyenge minőségű, akkor kísérelje meg az adott csatorna finomhangolását. Lásd a 6.2.1 *Csatornák finomhangolása* című fejezetet.

### Gyenge a csatlakoztatott készülékekről származó kép minősége:

- Ellenőrizze, hogy a készülékek megfelelően csatlakoznak-e. Valamint győződjön meg róla, hogy a készülékek hozzá vannak rendelve a csatlakozókhoz a 7.4.1 *Készülékek hozzárendelése csatlakozókhoz* című fejezetben leírtak szerint.
- Ellenőrizze, hogy a képbeállítások megfelelően vannak-e megadva. Lásd az 5.3.2 *Képbeállítások módosítása* elemet.

### A TV-készülék nem mentette el a beállításaimat:

- Ellenőrizze, hogy a TV-készülék a beállítások módosítása terén teljes körű rugalmasságot nyújtó **Otthon** üzemmódra van-e állítva. Lásd az 5.6 *Váltás Shop vagy Otthon üzemmódra* című fejezetet.

### A képméret nem felel meg a képernyő méretének - túl nagy vagy túl kicsi:

- Próbálkozzon meg egy másik képformátum használatával az 5.3.4 *Képformátum módosítása* című fejezetben leírtak szerint.
- Rendelje hozzá a készüléket a csatlakozókhoz a 7.4.1 *Készülékek hozzárendelése csatlakozókhoz* című fejezetben leírtak szerint.

### A kép nem megfelelően helyezkedik el a képernyőn:

- Előfordulhat, hogy bizonyos készülékekről érkező képek nem megfelelően helyezkednek el a képernyőn. Ellenőrizze a készülék jelkimenetét.

## 9.4 Hanggal kapcsolatos problémák

### Van kép, de nincs hang a TV-készüléken:

#### ☹ Megjegyzés

Ha a TV-készülék nem érzékel hangjelet, akkor automatikusan kikapcsolja a hangkimenetet és nem jelez hibát.

- Ellenőrizze, hogy minden kábel megfelelően van-e csatlakoztatva.
- Ellenőrizze, hogy nincs-e 0-ra állítva a hangrő.
- Ellenőrizze, hogy nincs-e elnémítva a hang.

### Van kép, de a hangminőség gyenge:

- Ellenőrizze a **Hang** beállításait az 5.3.5 *Hangbeállítások módosítása* című fejezetben leírtak szerint, ellenőrizve, hogy a **Sztereó** elem van-e kiválasztva, és megfelelőek-e az **Equalizer** funkció beállításai. Szükség esetén kísérelje meg a hangbeállítások normál értékre történő visszaállítását.

### Van kép, de a hang csak az egyik hangsgárból hallható:

- Ellenőrizze, hogy a **Balansz** elem megfelelően, az 5.3.5 *Hangbeállítások módosítása* című fejezetben leírtak szerint van-e beállítva.

## 9.5 HDMI-csatlakozással kapcsolatos problémák

### Problémák léptek fel a HDMI-készülékekkel kapcsolatban

- A HDCP-támogatás késleltetheti a TV-készüléket az adott készülékről származó tartalom megjelenítésében.
- Ha a TV nem ismeri fel a készüléket, és a képernyőn nem látható kép, kapcsoljon az egyik készülékről a másikra, majd vissza, hogy így újraindítsa a folyamatot.
- Ha időnként akadozó hangot tapasztal, nézze meg a HDMI-készülék felhasználói kézikönyvében, hogy megfelelőek-e a kimeneti beállítások. Vagy kísérelje meg a HDMI-készülékről érkező hangjelet a TV-készülék hátoldalán található AUDIO IN csatlakozón keresztül a TV-készülékre vezetni.
- Ha HDMI-DVI adaptert vagy HDMI-DVI kábelt használ, ellenőrizze, hogy a kiegészítő hangkábel csatlakoztatva van-e az AUDIO IN csatlakozóhoz. A 7.4.2 és 7.4.3 fejezetekben leírtak szerint a hangcsatlakozó hozzárendelését is el kell végeznie.

---

## 9.6 USB-csatlakoztatással kapcsolatos problémák

**A TV-készülék nem jeleníti meg az USB-eszköz tartalmát:**

- Állítsa a készüléket „Tömeges tárolási osztály” megfelelőésre, a készülék dokumentációjában leírtak szerint.
- Előfordulhat, hogy az USB-eszköz nem kompatibilis a TV-készülékkel.
- A TV nem támogatja az összes hang- és képfájl típust. A támogatott fájltypusok listáját lásd a *8. Műszaki adatok* című fejezetben.

**A hang- vagy képfájlok lejátszása, illetve megjelenítése nem zökkenőmentes**

- Lehet, hogy az USB-eszköz átviteli teljesítménye korlátozza az átviteli sebességet.

---

## 9.7 Számítógép csatlakoztatásával kapcsolatos problémák

**A számítógép által továbbított kép nem stabil a TV képernyőjén, vagy nincs összhangban:**

- Ellenőrizze, hogy a számítógépen a támogatott felbontás és frissítési gyakoriság van-e beállítva. A támogatott felbontásokat és frissítési gyakoriságokat lásd a *8. Műszaki adatok* című fejezetben.

---

## 9.8 Kapcsolatfelvétel

Ha nem tudja megoldani a problémát olvassa el az erre a TV-készülékre vonatkozó GYIK (Gyakran feltett kérdések) összeállítást a [www.philips.com/support](http://www.philips.com/support) oldalon.

Ha a problémára ott sem talál megoldást, lépjen kapcsolatba az Ön országára jelen felhasználói kézikönyvben megadott ügyfélszolgálattal.

### FIGYELEM!

Ne kísérlelje meg a TV-készülék házilagos javítását. Az komoly személyi sérülést és/vagy a TV-készülék helyrehozhatatlan károsodását okozhatja, továbbá érvényteleníti a garanciát.

### Megjegyzés

Mielőtt kapcsolatba lép velünk, kérjük készítse elő a TV-készülék típus- és sorozatszámát. Ezeket a számokat a TV-készülék hátoldaláról, valamint a csomagolásról olvashatja le.

---

# Tárgymutató

---

## A

- Active Control HU-19
- A képernyő ápolása HU-4
- A készülék kezelése
  - Képernyő HU-4
  - Környezet HU-4
- Ambilight
  - Beállítások módosítása
    - Balansz HU-22
    - Felosztás HU-22
    - Fényerő HU-22
    - Szín HU-22
    - Üzem mód HU-22
  - Best effect HU-7
  - Használat HU-13
  - Használat készenléti üzemmódban HU-22
  - Üzem mód módosítása HU-13
- Analóg
  - Csatorna beállítása HU-34
  - Csatornák finomhangolása HU-35
- Antenna
  - Csatlakozás HU-8
- Automatikus
  - Csatorna beállítása HU-33
  - Hangerőszabályozás HU-21
  - Surround HU-21

---

## B

- Balansz
  - Ambilight HU-22
  - Hang HU-21
- Beállítások
  - Ambilight
    - Beállítások módosítása HU-22
  - A TV-készülék helye
    - Hely módosítása HU-23
  - Hang

- Beállítások módosítása HU-21
- Kép
  - Beállítások asszisztens használata HU-18
  - Beállítások módosítása HU-18
  - Formátum módosítása HU-20
  - Smart settings használata HU-19

## Light Guide

- Fényerő beállítása HU-22

## Bekapcsológomb

- Csatlakozás HU-9

## Biztonsági tudnivalók HU-3

---

## C

### Csatlakozások

- Hátoldali csatlakozók HU-37

### Kábelminőség

- HDMI HU-38
- Komponens HU-39
- Kompozit HU-39
- S-Video HU-39
- SCART HU-39

### Készülékek

- Blu-ray lemez lejátszó HU-40
- DVD-felvevő/Digitális vevőkészülék HU-42
- DVD-felvevő/Házimozi rendszer HU-43
- DVD-felvevő/Vevőkészülék HU-42
- DVD-lejátszó HU-40
- Feltételes hozzáférés modul (CAM) HU-46
- HD digitális vevőkészülék HU-41
- Játékkonzol/videokamera HU-44
- Műholdvevő készülék HU-41
- PC HU-44
- USB HU-29

### Készülékek beállítása

- Csatornadekóder hozzárendelése HU-45
- Hozzárendelés csatlakozókhoz HU-44

Oldalsó csatlakozók HU-38

Philips Easylink

Engedélyezés/letiltás HU-45

Használat HU-45

Csatornák

Átnevezés HU-35

Átrendezés HU-35

Csatornalista frissítése HU-35

Dekóder HU-45

Digitális vétel tesztelése HU-36

Eltávolít HU-35

Installálás

Automatikus HU-33

Kézi HU-34

Kedvenclisták

Beállítás HU-25

Használat HU-25

Kiválasztás HU-25

Minden csatorna lista HU-25

Módosítás HU-12

Csatornák átnevezése HU-35

Csatornák átrendezése HU-35

Csatornák eltávolítása HU-35

Csatornák finomhangolása HU-35

---

## D

Dekóder HU-45

Delta hangerő HU-21

Demo HU-36

Digitális

Rádió HU-31

Szolgáltatások HU-45

Teletext HU-24

Dinamikus kontraszt HU-19

---

## E

Elektronikus műsorfüzet

Használat HU-26

Equalizer HU-21

---

## F

HU-52

Felezett képernyős teletext HU-23

Felhasználói árnyalat HU-19

Feliratok

Analóg TV HU-29

Digitális TV HU-29

Nyelv HU-29

Feltételes hozzáférés modul (CAM)

Beszúr HU-46

Menü HU-46

Fényerő HU-18

Fényképek és zene

Fényképek megtekintése HU-30

USB-eszköz csatlakoztatása HU-29

Zenehallgatás HU-31

Zenés diabemutató megtekintése HU-31

---

## G

Gyári beállítások HU-36

Gyári beállítások visszaállítása HU-36

Gyermekzár

Egy vagy több csatorna/készülék zárolása HU-28

Kód beállítása/módosítása HU-28

Összes csatorna/készülékek zárolása HU-28

Szülői minősítés beállítása HU-28

Zárolás egy adott időpont után HU-28

Gyors hozzáférés menü HU-17

---

## H

Hálózat

Csatlakozás HU-9

Hang

Beállítások módosítása

Automata hangerőszab. HU-21

Automata surround HU-21

Balansz HU-21

Delta hangerő HU-21

Equalizer HU-21

Fejhallg. hangerő HU-21

Hangerő HU-21

Hang nyelve HU-21  
Kétnyelvű I/II HU-21  
Mono/Sztereo HU-21  
Surround üzemmód HU-21

## Hangerő

Automata szabályozás HU-21  
Beállítás HU-12, HU-21  
Delta HU-21  
Fejhallgató HU-21

Hang nyelve HU-21

Hátoldali csatlakozók HU-5

HDCP HU-38

HDMI-kábel HU-38

HD Natural Motion HU-19

Hibaelhárítás HU-47

Hozzárendelés

Készülékek HU-44

---

## I

Időzített kikapcsoló HU-27

Időzítő HU-27

Időzítők

Időzített kikapcsoló HU-27

Időzítő HU-27

Időzóna HU-34

---

## K

Kedvenclisták HU-25

Kensington-zár HU-7

Kép

Beállítások asszisztens használata HU-18

Beállítások módosítása

Active Control HU-19

Dinamikus kontraszt HU-19

Felhasználói árnyalat HU-19

Fényerő HU-18

HD Natural Motion HU-19

Képélesség HU-18

Kontraszt HU-18

MPEG artifact elnyomása HU-19

Optikai érzékelő HU-19

Pixel Plus HD HU-19

Szín HU-18

Színárnyalat HU-18, HU-19

Színjavítás HU-19

Zavarelfojtás HU-19

Formátum módosítása HU-20

Smart settings használata

Aktuális HU-19

Élénk HU-19

Film HU-19

Normál HU-19

Képélesség HU-18

Készülékek

Óra HU-12

Készülékek beállítása HU-44

Kétnyelvű I/II HU-21

Kézi csatornabeállítás HU-34

Komponens kábel HU-39

Kompozit HU-39

Kontraszt HU-18

Környezetvédelem HU-4

---

## L

Light Guide

Fényerő beállítása HU-22

---

## M

Menük

Gyermekzár HU-27

Gyors hozzáférés

Használat HU-17

Hálózat

Használat HU-16

Hozzáférés HU-16

Nyelv HU-33

Teletext menü HU-24

Minden csatorna lista HU-25

Monó hang HU-21

MPEG artifact elnyomása HU-19



## Műszaki adatok HU-47

---

### **N**

Némítás HU-15

Nyelv

Feliratok HU-29

Hang HU-21

Menük HU-33

---

### **O**

Oldal

Csatlakozók HU-5

Vezérlők HU-5

Optikai érzékelő HU-19

Óra HU-18

Ország

Kiválasztás HU-33

Otthon üzemmód HU-23

---

### **P**

Philips EasyLink HU-45

Pixel Plus HD HU-19

---

### **R**

Rádiócsatornák HU-31

Rendszer kiválasztása HU-34

---

### **S**

S-Video HU-39

SCART-kábel HU-39

Shop üzemmód HU-23

Smart settings

Aktuális HU-19

Élénk HU-19

Film HU-19

Normál HU-19

Surround hangzás

Automatikus HU-21

Üzemmód HU-21

Színárnyalat HU-18, HU-19

Színjavítás HU-19

HU-54

## Szoftverfrissítés

Elérhetőség ellenőrzése HU-31

Frissítés (analóg) HU-32

Frissítés (digitális) HU-31

Verzió ellenőrzése HU-31

Sztereo hang HU-21

Szülői minősítés HU-28

---

### **T**

T.O.P. teletext HU-23

Távvezérlő

Alapvető funkciók HU-6

Elemek HU-9

Speciális funkciók HU-14

Teletext

Speciális funkciók

Aloldal-forgatás HU-24

Aloldal kiválasztása HU-23

Digitális teletext HU-24

Felezett képernyő HU-23

Keresés HU-23

Kimutatás HU-24

Nagyítás HU-24

Nyelv HU-24

T.O.P. adások HU-23

Teletext 2.5 HU-25

Termék újrahaznosítása HU-4

TV

Állvány HU-8

Ambilight HU-13

Áttekintés HU-5

Bevezetés HU-7

Csatlakozás

Antenna HU-8

Hálózat HU-9

Csatlakozások

Készülékek HU-40

Minőség HU-38

Oldal HU-38

Vissza HU-37

Csatorna beállítása HU-33  
Csatornák  
    Kedvenclisták HU-25  
    Módosítás HU-12  
Demo HU-36  
Elektronikus műsorfüzet HU-26  
Falra szerelés HU-7  
Feliratok HU-28  
Fényképek és zene HU-29  
Főmenük  
    Használat HU-16  
    Hozzáférés HU-16  
Gyári beállítások visszaállítása HU-36  
Gyermekzár HU-27  
Gyors hozzáférés menü  
    Használat HU-17  
Hangerő HU-12  
Időzítők  
    Időzített kikapcsoló HU-27  
    Időzítő HU-27  
Kábelkezelés HU-9  
Kapcsoló  
    Be HU-9, HU-11  
    Be készenléti üzemmódból HU-11  
    Készenléti üzemmódban HU-11  
    Ki HU-11  
Oldalsó kezelőszervek HU-5  
Óra  
    Csatornák HU-12  
    Készülékek HU-12  
Pozíció HU-7  
    Ideális távolság HU-7  
Szoftverfrissítés HU-31  
Távvezérlő  
    Alapvető funkciók HU-6  
    Elemek HU-9  
    Speciális funkciók HU-14  
Teletext  
    Alapvető funkciók HU-13

    Speciális funkciók HU-23  
TV-készülék elhelyezése HU-7  
TV-készülék falra szerelése HU-7  
TV kapcsolása  
    Be HU-9, HU-11  
    Be készenléti üzemmódból HU-11  
    Készenléti üzemmódban HU-11  
    Ki HU-11

---

## U

USB-eszköz  
    Csatlakozás HU-29  
    Csatlakoztatás megszüntetése HU-30

---

## V

VESA fali tartó HU-7  
Videoformátumok HU-47

---

## Y

Y Pb Pr HU-39

---

## Z

Zavarelfojtás HU-19

