

1 Dodatak

Povećavanje stranica teleteksta

Odjeljak "Povećanje stranica teleteksta" u ovom korisničkom priručniku upućuje vas da pritisnete **OPTION** da biste povećali stranice teleteksta.

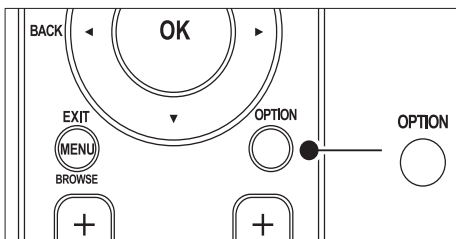

Nakon ažuriranja TV softvera (na inačicu 64.67.3 ili višu), **OPTION** se više ne može koristiti za povećanje stranica teleteksta. Umjesto originalnih uputa, za povećanje stranica teleteksta upotrijebite ove upute:

- 1 Pritisnite **TELETEXT** pa odaberite stranicu teleteksta.
- 2 Pritisnite **[Format slike]** (**Format slike**) da biste povećali gornji dio stranice.

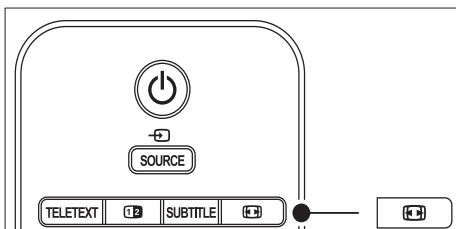

- 3 Ponovo pritisnite **[Format slike]** (**Format slike**) za pregled povećanog donjeg dijela stranice.
- 4 Pritisnite **▲▼** za kretanje kroz povećanu stranicu.
- 5 Ponovo pritisnite **[Format slike]** (**Format slike**) za povratak na uobičajenu veličinu stranice.

Teletekst na dvostrukom zaslonu

Odjeljak "Teletekst na dvostrukom zaslonu" u ovom korisničkom priručniku upućuje vas da pritisnete **[Dual screen]** za uobičajeni pregled teleteksta kada je omogućen prikaz teleteksta na dvostrukom zaslonu.

Nakon ažuriranja TV softvera (na inačicu 64.67.3 ili višu), **[Dual screen]** se više ne može koristiti za uobičajeni pregled teleteksta. Umjesto originalnih, upotrijebite upute u nastavku:

- 1 Pritisnite **[Dual screen]** na daljinskom upravljaču za omogućavanje teleteksta na dvostrukom zaslonu.
- 2 Da biste ponovno izašli iz teleteksta, pritisnite **[Dual screen]**.

Register your product and get support at

www.philips.com/welcome



HR KORISNIČKI PRIRUČNIK

PHILIPS



Österreich	0810 000205	€0.07 pro Minute
België/Belgique	078250145	€0.06 Per minuut/Par minute
България	+3592 489 99 96	Местен разговор
Hrvatska	01 3033 754	Lokalni poziv
Česká republika	800142840	Bezplatný hovor
Danmark	3525 8759	Lokalt opkald
Suomi	09 2311 3415	paikallispuhelu
France	0821 611655	€0.09 Par minute
Deutschland	01803 386 852	€0.09 pro Minute
Ελλάδα	0 0800 3122 1280	Κλήση χωρίς χρέωση
Magyarország	0680018189	Ingyenes hívás
Ireland	0800 055 6882	Free call
Italia	848390207	€0.08 Al minuto
Luxemburg/ Luxembourg	40 6661 5644	Ortsgespräch/ Appel local
Nederland	0900 8407	€0.10 Per minuut
Norge	2270 8111	Lokalsamtale
Polska	0223491504	połączenie lokalne
Portugal	2 1359 1442	Chamada local
România	1-203-2060	Apel local
Россия	(495) 961-1111	Местный звонок
Србија	+381 114 440 841	Lokalni poziv
Slovensko	0800 004537	Bezplatný hovor
Slovenija	01 280 95 22	lokalni klic
España	902 888 784	€0.10 Por minuto
Sverige	08 5792 9100	Lokalsamtal
Suisse/Schweiz/ Svizzera	0844 800 544	Appel local/Ortsgespräch/ Chiamata locale
Türkiye	0800 261 3302	Şehir içi arama
United Kingdom	0870 900 9070	Local call
Україна	044 254 2392	Місцевий виклик

This information is correct at the time of press. For updated contact information, refer to www.philips.com/flavors.

Sadržaj

1 Važno HR-3

- 1.1 Sigurnost HR-3
 - 1.2 Briga za zaslon HR-4
 - 1.3 Briga za okoliš HR-4
-

2 Vaš televizor HR-5

- 2.1 Pregled televizora HR-5
-

3 Prvi koraci HR-7

- 3.1 Smještanje televizora HR-7
 - 3.2 Montiranje televizora na zid HR-7
 - 3.3 Povezivanje kabela antene HR-8
 - 3.4 Povezivanje kabela napajanja HR-9
 - 3.5 Umetanje baterija u daljinski upravljač HR-9
 - 3.6 Uključivanje televizora HR-9
 - 3.7 Prvo postavljanje HR-10
-

4 Korištenje televizora HR-11

- 4.1 Isključivanje/uključivanje televizora ili stavljanje u stanje pripravnosti HR-11
 - 4.2 Gledanje televizora HR-12
 - 4.3 Pristup mrežama za DVB-C i DVB-T kanale HR-12
 - 4.4 Korištenje teleteksta HR-13
 - 4.5 Korištenje funkcije Ambilight HR-13
-

5 Bolje iskoristite svoj televizor . HR-15

- 5.1 Pregled daljinskog upravljača HR-15
- 5.2 Korištenje izbornika na televizoru HR-17
- 5.3 Podešavanje postavki slike i zvuka HR-19
- 5.4 Podešavanje Ambilight postavki HR-23
- 5.5 Podešavanje svjetline za LightGuide HR-24
- 5.6 Promjena u način rada Trgovina ili Dom HR-24
- 5.7 Korištenje naprednih funkcija teleteksta HR-24
- 5.8 Sastavljanje liste omiljenih kanala HR-26

- 5.9 Korištenje elektroničkog vodiča kroz programe HR-27

- 5.10 Korištenje mjerača vremena i blokade uređaja HR-28

- 5.11 Korištenje titlova HR-30

- 5.12 Pregled fotografija i slušanje glazbe HR-31

- 5.13 Slušanje digitalnih radijskih kanala HR-32

- 5.14 Nadogradnja softvera televizora HR-32
-

6 Instalacija kanala HR-34

- 6.1 Automatska instalacija kanala HR-34

- 6.2 Ručna instalacija kanala HR-35

- 6.3 Preimenovanje kanala HR-36

- 6.4 Deinstalacija ili ponovna instalacija kanala HR-37

- 6.5 Izmjena kanala HR-37

- 6.6 Ručno ažuriranje liste kanala HR-37

- 6.7 Testiranje digitalnog prijema HR-37

- 6.8 Pokretanje demo verzije HR-38

- 6.9 Ponovno postavljanje televizora na tvornički zadane postavke HR-38
-

7 Povezivanje uređaja HR-39

- 7.1 Pregled veza HR-39

- 7.2 Odabir kvalitete veze HR-40

- 7.3 Povezivanje uređaja HR-42

- 7.4 Postavljanje uređaja HR-46

- 7.5 Upute za Philips EasyLink HR-47

- 7.6 Priprema televizora za digitalne usluge HR-48
-

8 Tehničke specifikacije HR-49

9 Rješavanje problema HR-50

10 Sadržaj HR-53

2008 © Koninklijke Philips Electronics N.V. Sva prava pridržana. Specifikacije su podložne promjeni bez prethodne obavijesti. Trgovačke marke su vlasništvo tvrtke Koninklijke Philips Electronics N.V. ili njihovih odgovarajućih vlasnika.

Philips pridržava pravo promjene proizvoda u bilo kojem trenutku bez usklađivanja ranijih proizvoda s tim promjenama.

Vjeruje se da sadržaj ovog priručnika odgovara predviđenoj namjeni sustava. Ako se proizvod, ili njegovi pojedini moduli i postupci, koristi za druge svrhe, uz one ovdje navedene, valja zatražiti potvrdu njihove valjanosti i prikladnosti. Philips jamči da sadržaj ne krši prava nijednog patenta registriranog u Sjedinjenim Državama. Ne izražava se niti podrazumijeva nikakvo drugo jamstvo.

Jamstvo

Korisnik sam ne može servisirati nijednu komponentu. Nemojte otvarati niti uklanjati poklopce u unutrašnjosti uređaja. Popravke mogu obavljati samo servisni centri tvrtke Philips i službene servisne radionice. U suprotnom će se sva jamstva, izražena ili podrazumijevana, poništiti. Svi postupci izričito zabranjeni u ovom priručniku, sva podešavanja ili preinake koje nisu ovlaštene ili preporučene u ovom priručniku automatski poništavaju jamstvo.

Karakteristike piksela

Ovaj LCD uređaj ima velik broj piksela u boji. Iako ima 99.999% ili više efektivnih piksela, na zaslonu mogu stalno biti prikazane crne ili svijetle (crvene, zelene ili plave) točkice. To je svojstvo same strukture zaslona (unutar okvira uobičajenih industrijskih standarda), a ne kvar.

Softver otvorenog koda

Ovaj televizor sadrži softver otvorenog koda. Philips na vaš zahtjev može isporučiti ili učiniti

dostupnom, samo uz naplatu troškova distribucije koda, cjelovitu kopiju odgovarajućeg izvornog koda softvera, u obliku koji može čitati računalo, na mediju koji se obično koristi za razmjenu softvera.

Ova ponuda vrijedi tri godine od dana kupnje uređaja. Ako želite zatražiti izvorni kod, obratite se na adresu:

Philips Consumer Lifestyle Development Manager
LoB Mainstream Displays
620A Lorong 1, Toa Payoh
Singapore 319762

Sukladnost s EMF standardom

Koninklijke Philips Electronics N.V. proizvodi i prodaje mnoge uređaje koji se koriste usmjereni prema korisniku, a poput svih elektroničkih naprava, općenito imaju sposobnost odašiljanja i primanja elektromagnetskih signala.

Jedno od vodećih načela tvrtke Philips je poduzimanje svih mogućih mjera za zaštitu zdravlja i sigurnosti, poštivanje svih primjenjivih pravnih propisa i pridržavanje svih EMF standarda primjenjivih u vrijeme proizvodnje uređaja.

Philips razvija, proizvodi i prodaje samo uređaje koji ne izazivaju posljedice štetne po zdravlje.

Philips jamči da su njegovi proizvodi, prema danas dostupnim znanstvenim dokazima, sigurni za korištenje ako se koriste na ispravan način i za ono za što su namijenjeni.

Philips aktivno sudjeluje u razvoju međunarodnih EMF i sigurnosnih standarda, što nam omogućuje predviđanje razvoja u standardizaciji te njihovu ranu integraciju u naše proizvode.

Osigurač u kabelu napajanja (samo u Ujedinjenom Kraljevstvu)

Ovaj televizor ima odobreni lijevani utikač. U slučaju da morate zamijeniti osigurač u kabelu napajanja, morate ga zamijeniti osiguračem vrijednosti **jednake onoj koja je navedena na**

utikaču (na primjer 10 A).

1. Uklonite poklopac osigurača i osigurač.
2. Zamjenski osigurač mora odgovarati standardu BS 1362 i imati oznaku odobrenja ASTA. Ako izgubite osigurač, obratite se dobavljaču i provjerite koja je odgovarajuća vrsta osigurača.
3. Vratite poklopac osigurača.

Radi sukladnosti s EMC direktivom, nemojte odvajati utikač od kabela napajanja.

Autorska prava



VESA, FDMI i logotip VESA Mounting Compliant trgovačke su marke udruge Video Electronics Standards Association



Proizvodi se po licenci Dolby Laboratories. "Dolby", "Pro Logic" i simbol dvostrukog slova D **DD**, trgovačke su marke tvrtke Dolby Laboratories.



Proizvodi se po licenci tvrtke BBE Sound, Inc. koju je izdala tvrtka BBE, Inc prema sljedećim patentima Sjedinjenih Američkih Država: 5510752, 5736897. BBE i simbol BBE registrirane su trgovačke marke tvrtke BBE Sound Inc.

Windows Media je registrirana trgovačka marka ili trgovačka marka tvrtke u Sjedinjenim Američkim Državama i/ili drugim državama.

® Kensington i Micro Saver trgovačke su marke tvrtke ACCO World Corporation registrirane u Sjedinjenim Američkim Državama, dok je u više država širom svijeta postupak registracije u tijeku. Sve ostale registrirane ili neregistrirane trgovačke marke vlasništvo su svojih vlasnika.

1 Važno

Čestitamo vam na kupnji i dobro došli u Philips!

Prije korištenja uređaja svakako pročitajte ovaj korisnički priručnik.

Obratite posebnu pažnju na ovaj odjeljak i slijedite upute za sigurnost i brigu o zaslonu. Jamstvo za uređaj ne vrijedi ako do oštećenja dođe jer korisnik nije slijedio ove upute.

Kako biste u potpunosti iskoristili podršku koju nudi Philips, registrirajte svoj uređaj na adresi www.philips.com/welcome.

Model i serijski broj televizora možete pronaći na stražnjoj i bočnoj strani uređaja kao i na ambalaži.

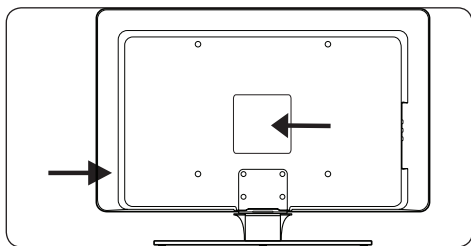

1.1 Sigurnost

- Za podizanje i nošenje televizora težeg od 25 kg (55 lb) potrebne su dvije osobe. Pogrešno rukovanje televizorom može izazvati ozbiljne ozljede.
- Ako transportirate televizor pri niskim temperaturama (nižim od 5°C), otvorite kutiju i pričekajte da se televizor zagrije na sobnu temperaturu prije nego što ga raspakirate.
- Kako biste izbjegli kratki spoj, nemojte izlagati televizor, daljinski upravljač ni baterije kiši ni vodi.
- Ne stavljajte posude s vodom ili drugim tekućinama na televizor ili u njegovu blizinu. Prolijevanje tekućine na televizor može izazvati električni udar. Ako se po televizoru prolje tekućina, nemojte ga dalje koristiti. Odmah

isključite televizor iz izvora napajanja te ga predajte na pregled kvalificiranom tehničaru.

- Kako biste izbjegli opasnost od požara ili električnog udara, ne stavljajte televizor, daljinski upravljač ni baterije daljinskog upravljača u blizinu izvora otvorenog plamena (npr. zapaljenih svijeća) i drugih izvora topline, u što se ubraja i izravna izloženost sunčevom svjetlu.
- Ne postavljajte televizor u uski prostor, kao npr. u policu za knjige. Sa svih strana televizora ostavite barem 10 cm (četiri inča) praznog prostora radi ventilacije. Pazite da ništa ne ometa slobodni protok zraka.
- Ako televizor želite postaviti na ravnu, čvrstu površinu, svakako koristite isporučeno postolje. Ne pomičite televizor ako postolje nije ispravno pričvršćeno na njega.
- Montiranje televizora na zid mora obavljati ovlašteno osoblje. Televizor montirajte samo pomoću odgovarajućeg zidnog nosača, na koji sigurno može izdržati težinu televizora. Pogrešno montiranje na zid može izazvati ozbiljne ozljede ili oštećenja. Ne pokušavajte sami montirati televizor na zid.
- Ako televizor montirate na postolje ili držač s mogućnošću zakretanja, pazite da prilikom zakretanja televizora ne dolazi do naprezanja kabela napajanja. Naprezanje kabela napajanja može olabaviti vezu te izazvati iskrenje ili požar.
- Tijekom oluje isključite televizor iz izvora napajanja, a kabel antene iz televizora. Tijekom oluje ne dodirujte nijedan dio televizora, kabela napajanja ni kabela antene.
- Svakako ostavite slobodan pristup kableu napajanja kako biste televizor lako mogli isključiti iz izvora napajanja.
- Kada televizor isključite iz izvora napajanja, svakako učinite sljedeće:
 1. Isključite televizor, a zatim i izvor napajanja (ako možete).
 2. Iskopčajte kabel napajanja iz zidne utičnice.

- Isključite kabel napajanja iz priključnice na stražnjoj strani televizora. Kabel napajanja uvijek primite i vucite za utikač. Ne povlačite držeći za sam kabel.

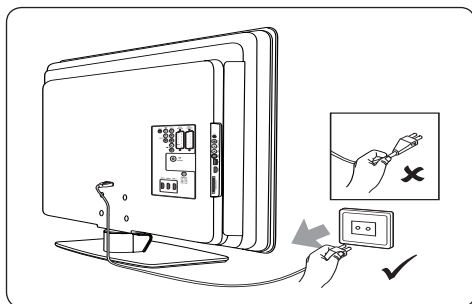

- Ako slušate preglasan zvuk pomoću slušalica, može doći do trajnog gubitka sluha. Iako vam se glasan zvuk s vremenom može činiti normalnim, ipak vam može oštetiti sluh. Kako biste zaštitili svoj sluh, ograničite vrijeme tijekom kojeg slušate glasan zvuk pomoću slušalica.

1.2 Briga za zaslon

- Prije čišćenja zaslona isključite uređaj i iskopčajte kabel napajanja. Očistite zaslon mekom, suhom krpom. Ne koristite tvari kao što su sredstva za čišćenje kućanstva jer one mogu oštetiti zaslon.

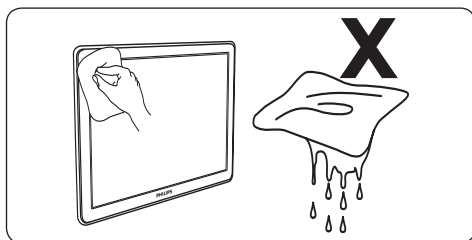

- Kako biste izbjegli iskrivljenje ili izbljeduvanje boja na zaslonu, kapi vode obrišite što prije.
- Nemojte dodirivati, gurati, trljati niti udarati zaslon tvrdim predmetima jer biste ga tako mogli trajno oštetiti.
- Kad je to moguće, izbjegavajte prikaz statičnih slika koje ostaju na zaslonu duže vrijeme. U to se ubrajaju zaslonski izbornici, stranice

teleteksta, crne trake iznad i ispod slike te burzovna izvješća. Ako morate koristiti statične slike, smanjite kontrast i svjetlinu zaslona kako biste izbjegli njegovo oštećenje.

1.3 Briga za okoliš

Recikliranje ambalaže

Pakiranje ovog uređaja namijenjeno je za recikliranje. Obratite se lokalnim vlastima i zatražite informacije o tome kako reciklirati pakiranje.

Odlaganje uređaja na otpad po završetku vijeka trajanja

Uređaj je izrađen od visokokvalitetnih materijala i komponenti koje možete reciklirati i ponovo koristiti. Kada na ambalaži vidite simbol prekrížene kante za otpad, to znači da je uređaj obuhvaćen europskom direktivom 2002/96/EC:



Ne bacajte proizvod po završetku vijeka trajanja zajedno s ostalim kućanskim otpadom. Od svog dobavljača zatražite informacije o tome kako sigurno odložiti uređaj na otpad. Nekontrolirano odlaganje otpada šteti i okolišu i ljudskom zdravlju.

Odlaganje iskorištenih baterija na otpad

Isporučene baterije ne sadrže živu niti kadmij. Isporučene i sve iskorištene baterije odložite na otpad u skladu s lokalnim propisima.

Potrošnja energije

U stanju mirovanja televizor troši minimalnu količinu energije kako bi negativni učinak na okoliš bio što manji. Potrošnja energije u aktivnom stanju navedena je na stražnjoj strani televizora.

Više specifikacija potražite na letku za proizvod na adresi www.philips.com/support.

2 Vaš televizor

Ovaj odjeljak sadrži pregled uobičajenih kontrola i funkcija televizora.

2.1 Pregled televizora

Bočne kontrole i indikatori

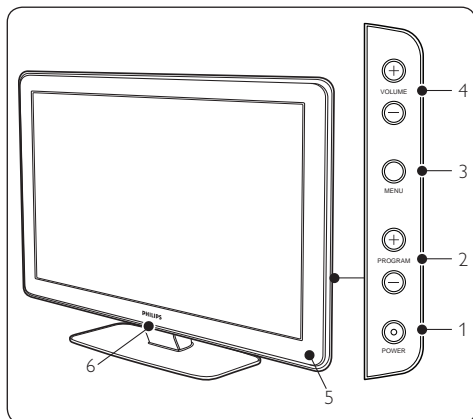

1. **NAPAJANJE**
2. **PROGRAM +/-**
3. **MENU**
4. **GLASNOĆA +/-**
5. Indikator stanja pripravnosti / senzor daljinskog upravljača
6. LightGuide

Bočne priključnice

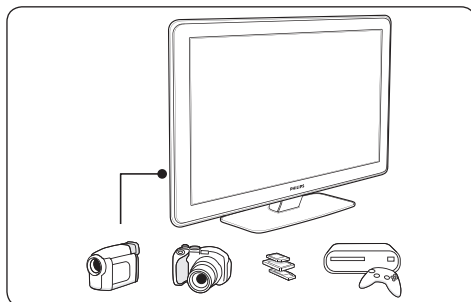

Bočne priključnice na televizoru koristite za povezivanje mobilnih uređaja kao što su fotoaparati ili HD konzole za igru. Također možete priključiti slušalice ili USB memorijski uređaj.

Stražnje priključnice

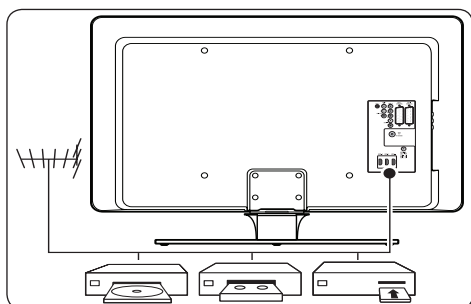

Stražnje priključnice na televizoru koristite za priključivanje antene i stalnih uređaja kao što su HD disk uređaj, DVD uređaj ili videosnimač.

ⓘ Napomena

Dotadne informacije o povezivanju potražite u *odjeljku 7 Povezivanje uređaja*.

Daljinski upravljač

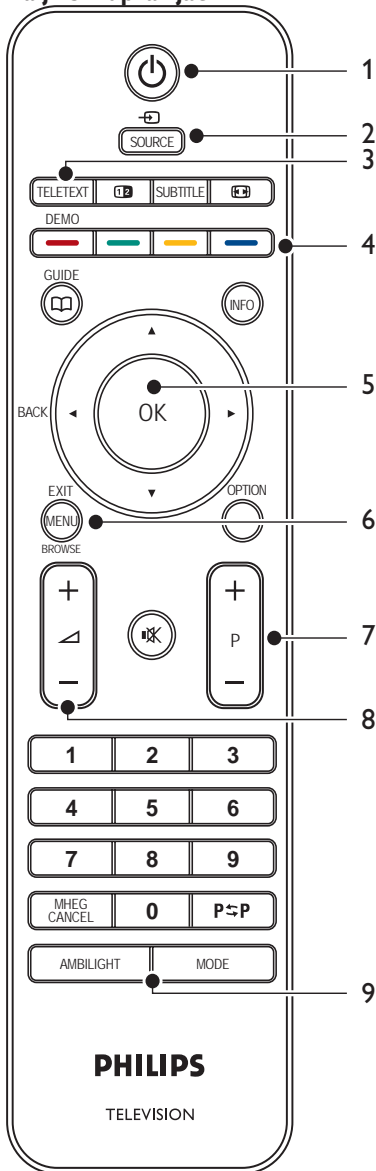

1. **STANDBY**
2. **SOURCE**
3. **TELETEXT**
4. **GUMBI U BOJI**
S lijeva: crvena, zelena, žuta, plava
5. **GUMBI ZA NAVIGACIJU**
Gore ▲, Dolje ▼, Lijevo ◀, Desno ▶, **OK**
6. **MENU**
7. **PROGRAM +/-**
8. **GLASNOĆA +/-**
9. **AMBILIGHT**

Dodatne informacije o daljinskom upravljaču potražite u odjeljku 5.1 Pregled daljinskog upravljača.

3 Prvi koraci

Informacije u ovom odjeljku pomažu vam u smještanju i montiranju televizora i nadopunjuju *Vodič za brzi početak*.

Napomena

Upute za montiranje postolja potražite u *Vodiču za brzi početak*.

3.1 Smještanje televizora

Prije smještanja televizora s razumijevanjem pročitajte sigurnosne upute u *odjeljku 1.1* te uzmite u obzir sljedeće:

- Idealna udaljenost za gledanje televizije je trostruko veća od veličine zaslona.
- Smjestite televizor na mjesto gdje svjetlo ne pada na zaslon.
- Ostale uređaje povežite prije smještanja televizora.
- Televizor ima sigurnosni utor Kensington sa stražnje strane.

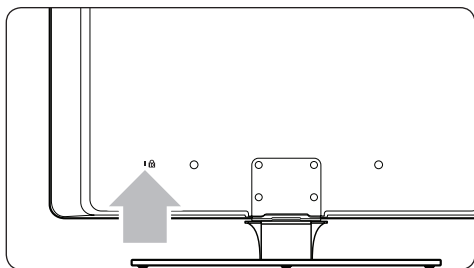

Ako priključujete i Kensington zaštitu od krađe (ne isporučuje se uz uređaj), smjestite televizor u blizini većeg, nepomičnog objekta (kao što je stol) za koji se lako može pričvrstiti.

- Za najbolji Ambilight učinak smjestite televizor 10 do 20 cm (četiri do osam inča) od zida. Ambilight najbolje funkcionira u prostoriji s prigušenim osvjetljenjem.

3.2 Montiranje televizora na zid

UPOZORENJE

Montiranje televizora na zid mora obavljati ovlašteno osoblje. Koninklijke Philips Electronics N.V. ne snosi odgovornost ako zbog nepravilnog montiranja dođe do nezgode ili ozljede.

1. korak Kupitenaosač za zid kompatibilan s VESA standardom

Ovisno o veličini zaslona, kupite jedan od sljedećih zidnih nosača:

Veličina zaslona televizora (inči/cm)	Vrsta nosača za montiranje na zid sukladnog standardu VESA (milimetri)	Posebne upute
32 inča/ 81 cm	Može se podesiti 300 x 300	Nosač za televizor kompatibilan s VESA standardom mora se podesiti na 200 x 300 prije pričvršćivanja na televizor
37 inča/ 9 cm	Fiksno 300 x 300	Ništa
42 inča/ 107 cm ili veće	Fiksno 400 x 400	Ništa

2. korak Uklonite postolje televizora

Napomena

Ove su upute primjenjive samo za modele s montiranim postoljima. Ako postolje televizora nije montirano, prijedite na 3. korak *Povežite kabele*.

1. Pažljivo spustite televizor na ravnu, stabilnu površinu prekrivenu mekom tkaninom. Tkanina treba biti dovoljno debela da zaštiti zaslon.

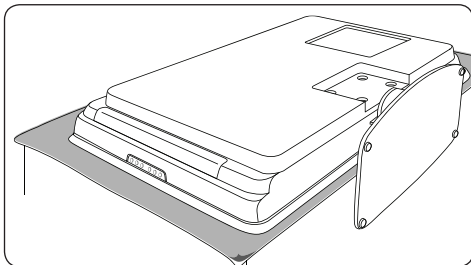

2. Pomoću križnog odvijača (ne isporučuje se) odvijte četiri vijka koji pričvršćuju postolje za televizor.

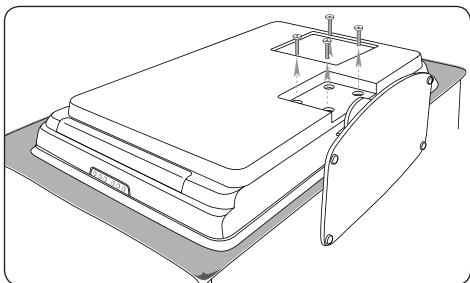

3. Čvrsto povucite postolje s dna televizora. Postolje i vijke spremite na sigurno kako biste ih mogli ponovo montirati.

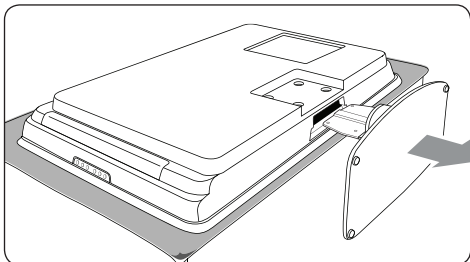

3. korak Pričvrstite zidni nosač kompatibilan s VESA standardom za televizor

1. Pronađite četiri matice na stražnjoj strani televizora.

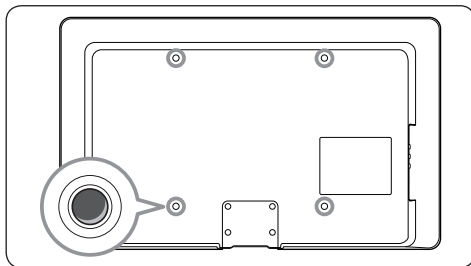

2. Nastavite u skladu s uputama isporučenicim uz zidni nosač kompatibilan s VESA standardom.

Napomena

Za pričvršćivanje televizora na VESA-kompatibilni zidni držač koristite vijke M6 za 32-inčne modele ili M8 za veće modele (vijci se ne isporučuju uz televizor).

3.3 Povezivanje kabela antene

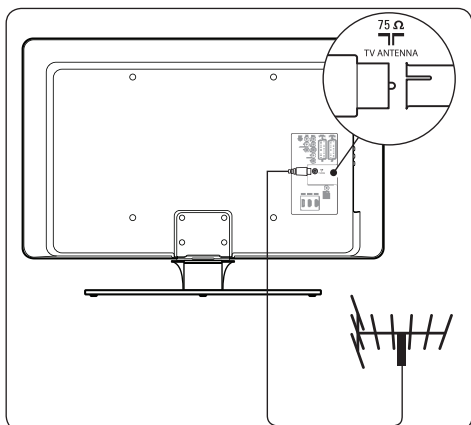

1. Pronađite priključnicu **TV ANTENNA** na stražnjoj strani televizora.
2. Jedan kraj kabela antene (ne isporučuje se uz uređaj) priključite u priključnicu **TV ANTENNA**. Ako kabel antene ne odgovara priključnici, upotrijebite adapter.

3. Drugi kraj kabela antene priključite u antensku priključnicu i provjerite je li kabel čvrsto stegnut na oba kraja.

3.4 Povezivanje kabela napajanja

⚠ UPOZORENJE

Provjerite odgovara li napon vašeg izvora napajanja naponu navedenom na stražnjoj strani televizora. Ne priključujte kabel napajanja ako se napon razlikuje.

Povezivanje kabela napajanja

ⓘ Napomena

Lokacija priključnice za kabel napajanja razlikuje se ovisno o modelu televizora.

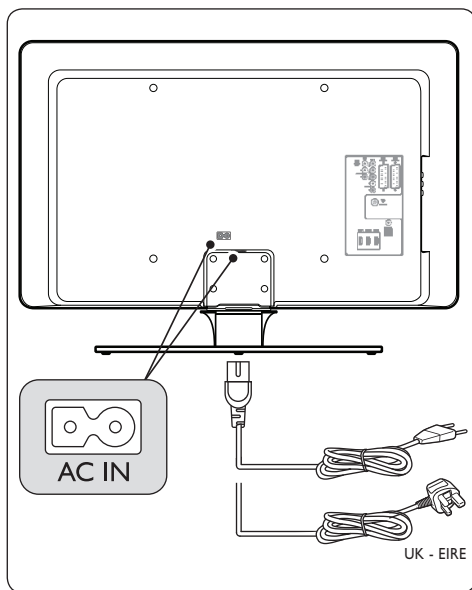

1. Locirajte priključnicu **AC IN** sa stražnje strane ili na dnu televizora.
2. Kabel napajanja priključite u priključnicu **AC IN**.
3. Kabel napajanja priključite u izvor napajanja i provjerite je li kabel dobro pričvršćen s obje strane.

3.5 Umetanje baterija u daljinski upravljač

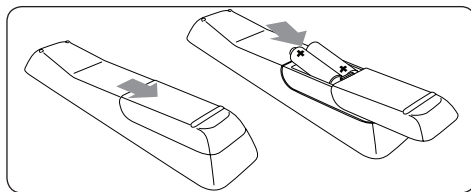

1. Skinite poklopac odjeljka za baterije sa stražnje strane daljinskog upravljača.
2. Umetnite dvije isporučene baterije (veličina AAA, vrsta LR03). Svakako poravnajte pozitivni i negativni pol baterije s oznakama u odjeljku za baterije.
3. Vratite poklopac na mjesto.

ⓘ Napomena

Ako dulje vrijeme ne koristite daljinski upravljač, izvadite baterije iz njega.

3.6 Uključivanje televizora

Kada prvi put uključite televizor, provjerite je li kabel napajanja ispravno priključen. Kada budete spremni, uključite izvor napajanja (ako imate sklopku izvora napajanja), a zatim pritisnite **NAPAJANJE** na bočnoj strani televizora.

ⓘ Napomena

Na nekim modelima morate pritisnuti gumb **NAPAJANJE** i držati ga pritisnutim do dvije sekunde. Kada se televizor uključi, začuje se pištav zvuk. Televizoru će za pokretanje možda biti potrebno 15 sekundi.

3.7 Prvo postavljanje

1. Prvi put kada uključite TV, prikazuje se izbornik jezika.



Odaberite jezik i slijedite zaslonske upute o postavljanju televizora.

☰ Napomena

Ako je DVB-C dostupan, od vas će se zatražiti da odaberete mogućnost **Antena** ili **Kabelski**. Odabirom mogućnosti **Antena** instalirat ćete DVB-T kanale. Odabirom mogućnosti **Kabelski** instalirat ćete DVB-C kanale.

⚠ PAŽNJA

Ne mijenjajte DVB-C **postavke** osim ako se to ne traži.

✳ Savjet

Možete ponovo postaviti kanale na način opisan u *odjeljku 6. Postavljanje kanala*.

4 Korištenje televizora

Ovaj vam odjeljak pomaže u upravljanju osnovnim funkcijama televizora. Upute za napredne funkcije televizora potražite u odjeljku 5 *Bolje iskoristite svoj televizor.*

4.1 Isključivanje/uključivanje televizora ili stavljanje u stanje pripravnosti

4.1.1 Uključivanje televizora

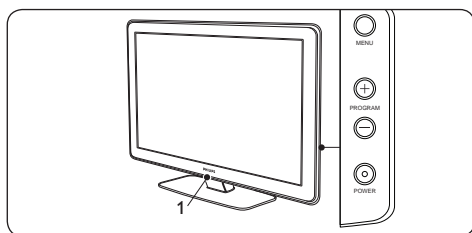

- Ako je LightGuide (1) isključen, pritisnite **NAPAJANJE** na bočnoj strani televizora. Tijekom pokretanja LightGuide treperi, a trajno svijetli kada je televizor spreman za korištenje.

4.1.2 Isključivanje televizora

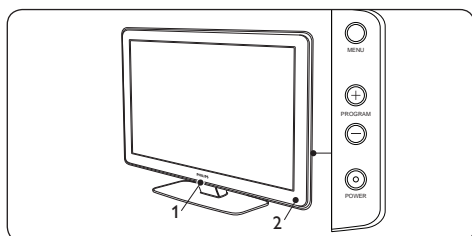

- Pritisnite **NAPAJANJE** na bočnoj strani televizora. Isključuje se i LightGuide (1) i indikator stanja pripravnosti (2).

4.1.3 Postavljanje televizora u stanje pripravnosti

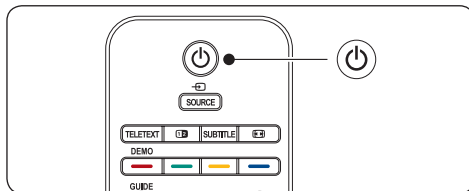

- Pritisnite **STANDBY** na daljinskom upravljaču. LightGuide se isključuje, a indikator stanja pripravnosti se uključuje (svijetli crveno).

✿ Savjet

Iako televizor u stanju pripravnosti troši vrlo malo energije, dok je kabel napajanja priključen na izvor napajanja energija se ipak troši. Kada ne namjeravate koristiti televizor duže vrijeme, isključite ga i iskopčajte kabel iz izvora napajanja.

4.1.4 Uključivanje televizora iz stanja pripravnosti

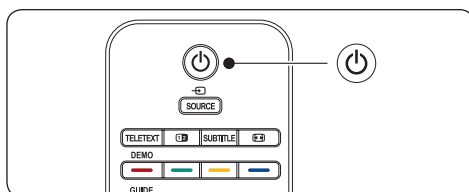

- Ako je indikator stanja pripravnosti uključen (svijetli crveno), pritisnite **STANDBY** na daljinskom upravljaču.

☰ Napomena

Ako ne možete pronaći daljinski upravljač, a želite pokrenuti televizor iz stanja pripravnosti, pritisnite **NAPAJANJE** na bočnoj strani televizora. Time ćete isključiti televizor. Ako ga želite ponovo uključiti, ponovo pritisnite **NAPAJANJE**.

4.2 Gledanje televizora

4.2.1 Mijenanje kanala

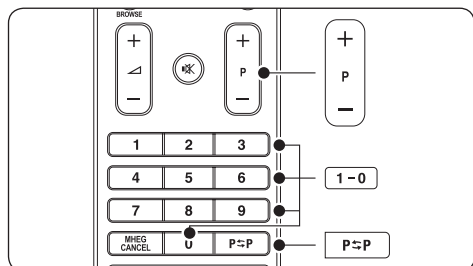

- Pritisnite broj (od 1 do 999) ili pritisnite **P +/-** na daljinskom upravljaču.
- Pritisnite **PROGRAM +/-** na bočnim kontrolama televizora.
- Pritisnite **P=P** na daljinskom upravljaču za vraćanje na kanal koji ste prethodno gledali.

4.2.2 Mijenanje kanala (digitalni prijemnik)

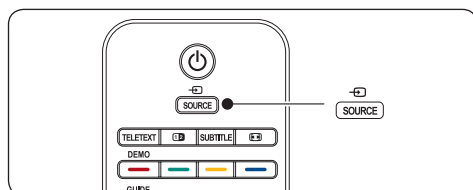

1. Uključite digitalni prijemnik.
2. Pritisnite **SOURCE** na daljinskom upravljaču za odabir ulaza s kojim je povezan digitalni prijemnik.
3. Pritisnite **OK** za odabir digitalnog prijemnika.
4. Televizijske kanale možete birati pomoću daljinskog upravljača za digitalni prijemnik.

4.2.3 Podešavanje glasnoće

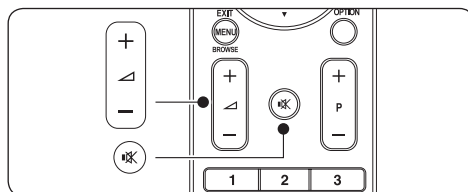

- Pritisnite **GLASNOĆA +** ili **-** na daljinskom upravljaču.
- Pritisnite **GLASNOĆA +** ili **-** na bočnim kontrolama televizora.
- Pritisnite **MUEG CANCEL** na daljinskom upravljaču za potpuno stišavanje zvuka. Ponovo pritisnite **MUEG CANCEL** za ponovno pojačavanje zvuka.

⊖ Napomena

Ako su na televizor priključene slušalice, prilagodite njihovu glasnoću na način opisan u [odjeljku 5.3.5 Podešavanje postavki zvuka](#). Za potpuno stišavanje zvuka iz zvučnika televizora pritisnite gumb **STIŠANO** na daljinskom upravljaču. Ako pritisnete neki od gumba **GLASNOĆA +/-**, zvučnici televizora ponovo će se uključiti.

4.3 Pristup mrežama za DVB-C i DVB-T kanale

Ako je instaliran DVB-C i DVB-T, možete pristupiti kanalima iz obje mreže.

1. Pritisnite **MENU**.
2. Odaberite **Tv meni > Instalacija > Način rada za instalaciju**.
3. Odaberite **Kabelski** (za pristup DVB-C kanalima) ili **Antena** (za pristup DVB-T kanalima).
4. Prebacujte se s DVB-C na DVB-T kanale (i obrnuto) na način opisan u [odjeljku 4.2.1 Mijenanje kanala](#).

⊖ Napomena

Za upute o načinu instalacije DVB-C

i DVB-T kanala pogledajte *odjeljak 6.1 Automatska instalacija kanala.*

4.4 Korištenje teleteksta

Većina televizijskih kanala emitira informacije putem teleteksta.

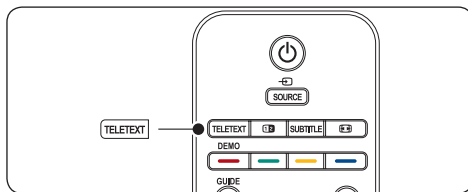

1. Pritisnite **TELETEXT** na daljinskom upravljaču. Prikazuje se glavna stranica s indeksom.
2. Za odabir stranice pomoću daljinskog upravljača:
 - Broj stranice unesite pomoću numeričkih gumba.
 - Pritisnite **P +/-** ili **▲/▼** za pregled sljedeće ili prethodne stranice.
 - Pomoću gumba u boji možete birati stavke označene bojom i prikazane u dnu zaslona.

Savjet

Pritisnite **P↔P** za vraćanje na stranicu koju ste prethodno gledali.

3. Ponovo pritisnite **TELETEXT** za isključivanje teleteksta.

Napomena (samo za korisnike u Ujedinjeno Kraljevstvo)

neki kanali digitalne televizije nude namjenske digitalne tekstualne usluge (na primjer, BBC1).

Dodatne informacije o teletekstu potražite u *odjeljku 5.7 Korištenje naprednih funkcija teleteksta.*

4.5 Korištenje funkcije Ambilight

Ambilight je inovativna funkcija tvrtke Philips koja vašem doživljaju dodaje i reaktivno ambijentalno osvjetljenje.

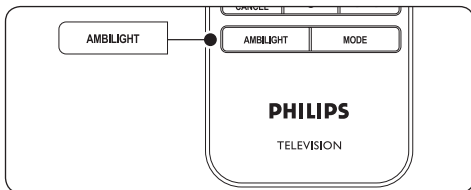

1. Pritisnite **AMBILIGHT** na daljinskom upravljaču. Funkcija Ambilight se uključuje.
2. Ponovo pritisnite **AMBILIGHT** za isključivanje funkcije Ambilight.

4.5.1 Promjena načina rada funkcije Ambilight

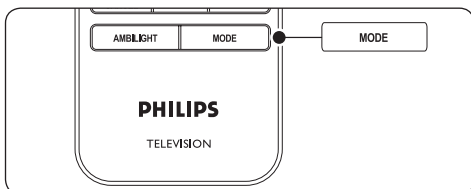

1. Dok je funkcija Ambilight uključena, pritisnite **MODE** na daljinskom upravljaču. Prikazuje se zaslon funkcije Ambilight **Mod**.
2. Pritisnite **MODE** ili **▲**, **▼** za odabir jednog od sljedećih Ambilight načina rada:
 - **Boja**
Postavlja Ambilight osvjetljenje na određenu trajnu boju.
 - **Opusteno**
Postavlja Ambilight na blage i postupne promjene osvjetljenja u skladu s izmjenama slika na zaslonu.
 - **Moderacija**
Postavlja Ambilight između načina rada **Opusteno** i **Dinamično**.
 - **Dinamično**
Postavlja Ambilight na brzu izmjenu osvjetljenja u skladu sa slikama na zaslonu.
3. Pritisnite **OK** za aktiviranje Ambilight načina rada.

Dodatne informacije o funkciji Ambilight potražite u odjeljku 5.4 *Podšavanje Ambilight postavki*.

5 Bolje iskoristite svoj televizor

Informacije u ovom odjeljku pomažu vam u rukovanju naprednim funkcijama televizora.

5.1 Pregled daljinskog upravljača

U ovom se odjeljku nalazi detaljan pregled funkcija daljinskog upravljača.

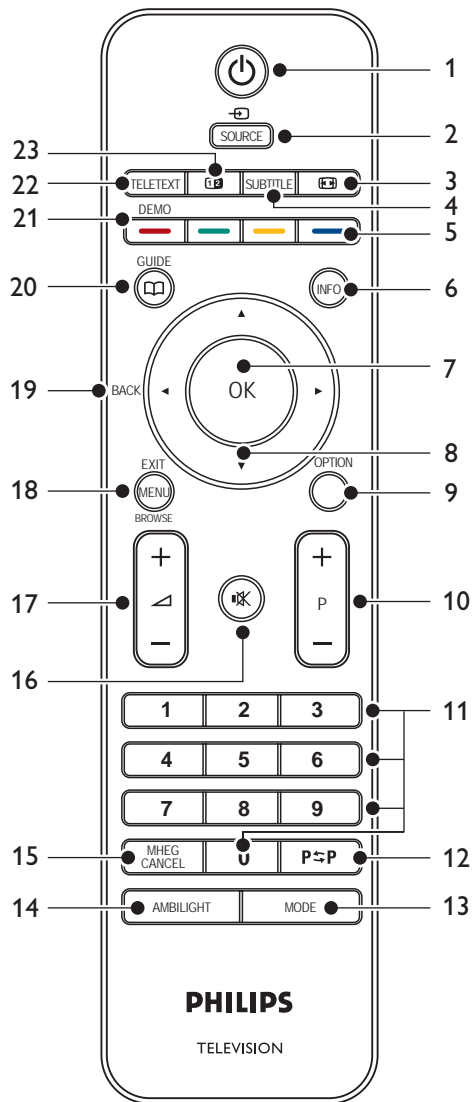

1. **STANDBY**
Prebacuje TV iz stanja pripravnosti u aktivno stanje ili obratno.
2. **SOURCE**
Odabire priključene uređaje.
3. **FORMAT SLIKE**
Odabire format slike.
4. **SUBTITLE**
Uključuje ili isključuje titlove.
5. **GUMBI U BOJI**
Odabiru zadatke ili stranice teleteksta.
6. **INFO**
Prikazuje informacije o programu, ako su dostupne.
7. **OK**
Pristupa izborniku **Svi kanali** ili aktivira postavku.
8. **GUMBI ZA NAVIGACIJU**
tipke za gore ▲, dolje ▼, lijevo ◀ i desno ▶ omogućuju kretanje po izborniku.
9. **OPTION**
Aktivira izbornik **Brzi pristup**.
10. **PROGRAM (P) +/-**
Prebacuje na prethodni ili sljedeći kanal.
11. **NUMERIČKI GUMBI**
Odabiru kanal, stranicu ili postavku.
12. **PRETHODNI KANAL**
Vraća na prethodno gledani kanal.
13. **MODE**
Uključuje/isključuje Ambient način rada.
14. **AMBILIGHT**
Uključuje/isključuje funkciju Ambient.
15. **MHEG CANCEL**
Otkazuje digitalni tekst ili interaktivne usluge (samo Ujedinjeno Kraljevstvo).
16. **STIŠANO**
U potpunosti stišava ili ponovo pojačava zvuk.
17. **GLASNOĆA +/-**
Povećava ili smanjuje glasnoću.
18. **MENU**
Uključuje/isključuje izbornik.
19. **BACK**
20. **GUIDE**
Uključuje/isključuje elektronički vodič kroz programe. Aktivan je samo na digitalnim kanalima.
21. **DEMO**
Uključuje/isključuje izbornik **Demo**.
22. **TELETEXT**
Uključuje/isključuje teletekst.
23. **DVOSTRUKI PRIKAZ NA ZASLONU**
Signal s trenutnog kanala ili odabranog izvora prikazuje na lijevoj polovici zaslona. Teletekst se prikazuje s desne strane.

5.2 Korištenje izbornika na televizoru

Izbornici na zaslonu pomažu vam u postavljanju televizora, podešavanju slike, zvuka i Ambilight postavki te pristupanju ostalim značajkama. Ovaj odjeljak opisuje kako se kretati izbornicima.

5.2.1 Pristupanje glavnom izborniku

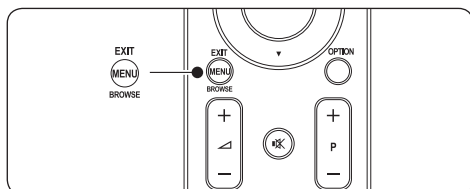

1. Pritisnite **MENU** na daljinskom upravljaču za prikaz glavnog izbornika.

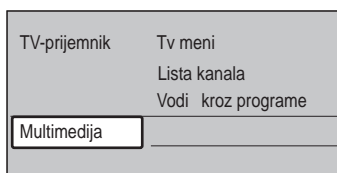

2. Pritisnite **MENU** za izlaz.

Na glavnom se izborniku nalaze sljedeće stavke:

- **TV meni**
Odaberite ovaj izbornik za postavljanje televizora, podešavanje slike i zvuka te Ambilight postavki i drugih značajki.
- **Lista kanala**
Odaberite ovu stavku za prikaz liste kanala. Ovdje možete sastaviti listu svojih omiljenih kanala.
- **Vodič kroz programe**
Dostupan je kad su instalirani digitalni kanali i prikazuje informacije o digitalnim programima. Vidi odjeljak 5.9 Korištenje elektroničkog vodiča kroz programe.
- **Multimedija**
Ovu stavku odaberite za pregled fotografija ili reprodukciju glazbe pohranjene na USB uređaju. Vidi odjeljak 5.12 Pregled fotografija i slušanje glazbe.

5.2.2 Korištenje glavnog izbornika

Sljedeći primjer opisuje način korištenja glavnog izbornika.

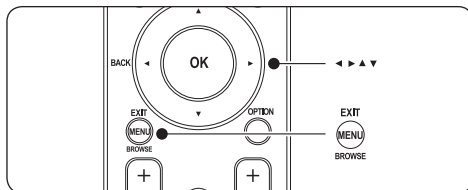

1. Pritisnite **MENU** na daljinskom upravljaču za prikaz glavnog izbornika.

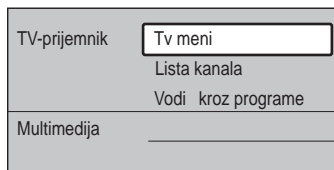

2. Pritisnite **▶** za ulaz u **TV meni**.

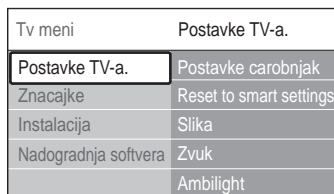

3. Pritisnite **▶** za ulaz u izbornik **Postavke TV-a**.

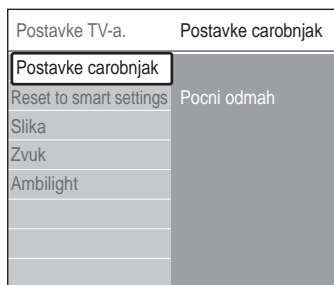

4. Pritisnite ▼ za odabir opcije **Slika**.

Postavke TV-a.	Slika
Postavke carobnjak	Kontrast
Reset to smart settings	Svjetlina
Slika	Boja
Zvuk	Nijansa
Ambilight	Ostrina
	Nijansa
	Pixel Plus HD
	HD Natural Motion

5. Pritisnite ► za unos postavki opcije **Slika**.

Slika	Kontrast	
Kontrast	90	
Svjetlina	47	
Boja	52	
Nijansa	0	
Ostrina	4	
Nijansa		
Pixel Plus		
HD Natural Motion		

6. Pritisnite ▼ za odabir opcije **Svjetlina**.

Slika	Svjetlina	
Kontrast	98	
Svjetlina	47	
Boja	52	
Nijansa	0	
Ostrina	4	
Nijansa		
Pixel Plus		
HD Natural Motion		

7. Pritisnite ► za unos postavki opcije **Svjetlina**.

Svjetlina	

8. Pritisnite ▲ ili ▼ za podešavanje postavke.
 9. Pritisnite ◀ za vraćanje na postavke za **Slika** ili pritisnite **MENU** za izlaz.

☰ Napomena

Ako su instalirani digitalni kanali koji emitiraju program, bit će dostupno više opcija.

5.2.3 Korištenje izbornika Brzi pristup

Izbornik **Brzi pristup** omogućuje izravan pristup stavkama izbornika koje često koristite.

☰ Napomena

Ako instalirate digitalne kanale koji emitiraju program, relevantne digitalne opcije prikazuju se u izborniku **Brzi pristup**.

- Pritisnite **OPTION** na daljinskom upravljaču.
- Pritisnite ▲ ili ▼ za odabir opcije:
 - **Audio jezik (digitalno)**
Vidi odjeljak 5.3.5 *Podešavanje postavki zvuka*.
 - **Jezik titla (digitalno)**
Vidi odjeljak 5.11.3 *Odabir jezika titla na digitalnim televizijskim kanalima*.
 - **Titl**
Vidi odjeljak 5.11 *Korištenje titlova*.
 - **Format slike**
Vidi odjeljak 5.3.4 *Promjena formata slike*.
 - **Equalizer**
Vidi odjeljak 5.3.5 *Podešavanje postavki zvuka*.
 - **Sat**
- Pritisnite **OK** za prikaz izbornika odabrane opcije.
- Pritisnite ▲, ▼, ◀, ► za podešavanje postavki u izborniku.
- Pritisnite **OPTION** za izlaz iz izbornika.

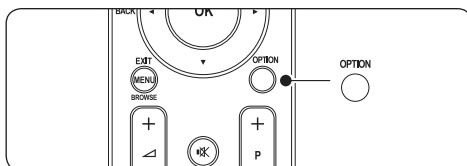

Za prikaz ili skrivanje sata

1. U izborniku **Brzi pristup** odaberite **Sat** i pritisnite **OK** za trajni prikaz sata.

Brzi pristup
Audio jezik
Jezik titla
Podnaslov
Format slike
Equilazer
Sat

1. Pritisnite **OPTION**, a zatim **▲** ili **▼** kako biste ponovo odabrali **Sat**.
2. Pritisnite **OK** za skrivanje sata.

gumb.

5.3 Podešavanje postavki slike i zvuka

U ovom se odjeljku opisuje način podešavanja postavki slike i zvuka.

5.3.1 Korištenje funkcije Postavke carobnjak

Postavke carobnjak vodit će vas kroz postavke slike, zvuka i funkcije Ambilight.

1. Pritisnite **MENU** na daljinskom upravljaču i odaberite **TV meni > Postavke TV-a > Postavke carobnjak**.
2. Pritisnite **►** za unos.
3. Pritisnite **OK** za **Počni odmah**.
4. Kako biste pokrenuli Postavke carobnjak, pritisnite zeleni gumb na daljinskom upravljaču.
5. Pritisnite **◀** ili **►** za odabir lijeve ili desne strane.
6. Pritisnite zeleni gumb za prelazak na sljedeću postavku. Proći ćete kroz nekoliko postavki. Kada završite, prikazat će se poruka sa zahtjevom za spremanje tih postavki.
7. Za spremanje svih postavki pritisnite zeleni

5.3.2 Podešavanje postavki slike

U ovom se odjeljku opisuje način podešavanja postavki slike.

1. Pritisnite **MENU** na daljinskom upravljaču i odaberite **TV meni > Postavke TV-a > Slika**.

Postavke TV-a.	Slika
Postavke carobnjak	Kontrast
Reset to smart settings	Svjetlina
Slika	Boja
Zvuk	Nijansa
Ambilight	Ostrina
	Nijansa
	Pixel Plus HD
	HD Natural Motion
	Dinamički kontrast
	Smanjivanje šuma
	Redukcija MPEG
	Naglasavanje boje
	Active Control
	Senzor osvjetljenja
	Format slike

2. Pritisnite ► za pristup listi.
3. Pritisnite ▲ ili ▼ za odabir postavke:
 - **Kontrast**
Mijenja razinu svjetline svijetlih dijelova slike, a tamne dijelove ostavlja nepromijenjene.
 - **Svjetlina**
Mijenja razinu svjetla na cijeloj slici.
 - **Boja**
Mijenja razinu zasićenosti.
 - **Nijansa**
Ako kanal emitira NTSC signal, ova funkcija nadoknađuje varijacije boja.
 - **Ostrina**
Mijenja razinu ostrine detalja.
 - **Nijansa**
Postavlja boje na **Normalno, Toplo** (u crvenom tonu) ili **Hladna** (u plavom tonu). Odaberite **Osobno** za unos vlastite postavke.

- **Osobna** zasićenost
Ako odaberete **Osobno** u izborniku **Nijansa**, slijedite upute na zaslonu kako biste promijenili sljedeće vrijednosti:
 - **R-WP** (Bijela točka za crvenu)
 - **G-WP** (Bijela točka za zelenu)
 - **B-WP** (Bijela točka za plavu)
 - **R-BL** (Razina crne za crvenu)
 - **G-BL** (Razina crne za zelenu)

- **Pixel Plus**
Omogućuje ili onemogućuje funkciju **Pixel Plus HD** koja precizno ugađa svaki piksel prema onima koji ga okružuju. To daje sjajnu sliku visoke rezolucije.
- **HD Natural Motion**
Smanjuje treperenje polja i linija i omogućuje glatki prikaz pokreta, naročito u filmovima. Postavite razinu na **Maksimum**, **Minimalni** ili **Isključeno**.
- **Dinamički kontrast**
Mijenja kontrast slike kako se slike na zaslonu izmjenjuju. Postavite razinu na **Minimalni**, **Srednje**, **Maksimum** ili **Isključeno**. **Srednje** je preporučena postavka.
- **Smanjivanje šuma**
Filtrira i smanjuje količinu šuma na slici. Postavite razinu na **Minimalni**, **Srednje**, **Maksimum** ili **Isključeno**.
- **Redukcija MPEG**
Ublažava prijelaze na digitalnim slikama. Postavlja funkciju smanjenja MPEG smetnji na **Uključeno** ili **Isključeno**.
- **Naglasavanje boje**
Čini boje življim i poboljšava rezoluciju pojedinosti u jarkim bojama. Postavite razinu na **Minimalni**, **Srednje**, **Maksimum** ili **Isključeno**.
- **Active Control**
Ispravlja sve dolazne signale radi osiguravanja najbolje moguće slike. Postavlja funkciju Active Control na **Uključeno** ili **Isključeno**.

- **Senzor osvjjetljenja**

Podešava sliku i Ambilight postavke prema uvjetima osvjjetljenja u prostoriji. Postavlja senzor osvjjetljenja na **Uključeno** ili **Isključeno**.

- **Format slike**

Vidi odjeljak 5.3.4 Promjena formata slike.

5.3.3 Korištenje značajke “smart settings”

Uz ručno podešavanje postavki slike, možete koristiti i značajku “smart settings” za pametno postavljanje koje će postaviti prethodno definirane postavke slike, zvuka i funkcije Ambilight na televizoru.

1. Pritisnite **MENU** na daljinskom upravljaču i odaberite **TV meni > Postavke TV-a > Ponovno postavljanje smart settings**.
2. Pritisnite ► za pristup listi.
3. Pritisnite ▲ ili ▼ za odabir jedne od sljedećih postavki:
 - **Trenutni**
Primjenjuje ručno odabrane postavke slike, zvuka i funkcije Ambilight.
 - **Standard**
Primjenjuje postavke slike, zvuka i funkcije Ambilight prikladne za većinu dnevnih soba.
 - **Vivid**
Primjenjuje naglašene postavke slike, zvuka i funkcije Ambilight prikladne za dobro osvijetljeni ambijent.
 - **Filmovi**
Primjenjuje dinamičke postavke slike, zvuka i funkcije Ambilight prikladne za potpuni kinematografski doživljaj.
4. Pritisnite zeleni gumb za spremanje odabira.

5.3.4 Promjena formata slike

Promjena formata slike tako da odgovara vašem sadržaju.

1. Pritisnite  **FORMAT SLIKE** na daljinskom upravljaču. Umjesto toga, možete pritisnuti **MENU** i odabrati **TV meni > Postavke TV-a > Slika > Format slike**.

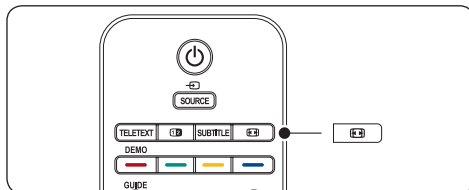

2. Pritisnite ▲ ili ▼ za odabir jednog od sljedećih formata slike:

- **Auto format** (nije za računalo)

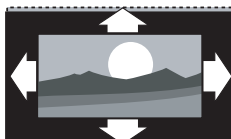

Automatski povećava sliku tako da ispuni zaslon. Titlovi ostaju vidljivi.

- **Napomena**

Preporučujemo korištenje funkcije **Auto format** za najmanje iskrivljenje slike.

- **Superzum** (nije za HD)

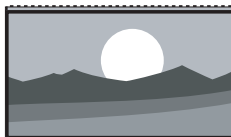

Uklanja bočne crne trake na programima koji se emitiraju u formatu 4:3, uz minimalno iskrivljenje.

- **4:3** (nije za HD)

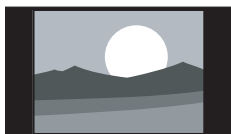

Prikazuje klasični format 4:3.

⊖ Napomena

Stalno korištenje formata slike **4:3** može uzrokovati iskrivljenje zaslona. Preporučujemo da koristite **Auto format**.

- **Movie expand 14:9** (nije za HD)

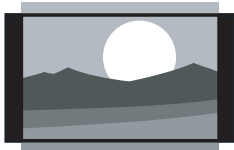

Povećava klasični format 4:3 na omjer 14:9.

⊖ Napomena

Stalno korištenje formata slike **14:9** može uzrokovati iskrivljenje zaslona. Preporučujemo da koristite **Auto format**.

- **Movie expand 16:9** (nije za HD)

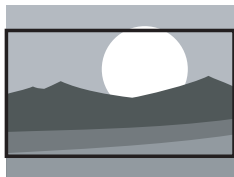

Povećava klasični format 4:3 na omjer 16:9.

- **Siroki zaslon**

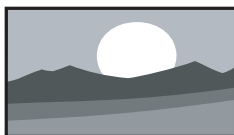

Proširuje klasični format 4:3 na omjer 16:9

- **Nerazmjeran** (samo za HD i osobno računalo)

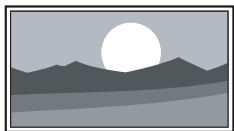

Maksimalna oštrina, iako na rubovima slike može doći do iskrivljenja. Također, sa strane slika koje prikazujete s računala mogu se pojaviti crne trake.

5.3.5 Podešavanje postavki zvuka

U ovom se odjeljku opisuje kako podešiti postavke zvuka.

1. Pritisnite **MENU** na daljinskom upravljaču i odaberite **TV meni > Postavke TV-a > Zvuk**.
2. Pritisnite ► za pristup listi.

Postavke TV-a.	Zvuk
Postavke carobnjak	Equalizer
Reset to smart settings	Glasnoca
Slika	Balans
Zvuk	Audio jezik
Ambilight	Dual I/II
	Mono/stereo
	Surround modovi
	Glasnoca slusalice
	Atuomatski glasno a
	Delta glasnoca
	Automatski surround

3. Pritisnite ▲ ili ▼ za odabir jedne od sljedećih postavki:

- **Equalizer**

Mijenja duboke i visoke tonove. Za promjenu postavke odaberite odgovarajuću traku. Umjesto toga, pomoću gumba u boji možete odabrati prethodno definiranu postavku equalizera:

- **Standard**

Equalizer je postavljen na neutralne vrijednosti.

- **Govor**

Equalizer je postavljen na vrijednosti prikladne za slušanje govora.

- **Multimedija**

Postavke prikladne za različite vrste zvuka.

- **Glazba**

Postavke prilagođene slušanju glazbe.

- **Glasnoca**

Mijenja glasnoću.

⊗ Savjet

Za omogućavanje ili onemogućavanje grafičkog prikaza razine glasnoće  koji se pojavi na zaslonu kada mijenjate glasnoću, pritisnite **MENU** na daljinskom upravljaču i odaberite

TV meni > Instalacija > Osobne postavke. Pritisnite ► za pristup listi i odaberite **Volume bar on** ili **Volume bar off**.

- **Balans**
Postavlja balans lijevog i desnog zvučnika tako da najbolje odgovara položaju s kojeg slušate.
- **Audio jezik**
Prikazuje listu audio jezika dostupnih za digitalni kanal (nije dostupno na analognim kanalima).
- **Dual I/II**
Biranje između dva različita jezika, ako su raspoloživi.
- **Mono/Stereo**
Možete birati između stereo i mono zvuka, ako se program emitira u stereo tehnici.
- **Surround modovi**
Možete omogućiti reprodukciju surround zvuka (Virtual Dolby Surround), ako je raspoloživ, i dobiti prostraniji zvuk.
- **Glasnoca slusalice**
Mijenja glasnoću u slušalicama.

⊖ **Napomena**
Kada priključite slušalice, pritisnite gumb **STIŠANO** na daljinskom upravljaču za potpuno stišavanje zvuka iz zvučnika televizora. Ako pritisnete jedan od gumba **GLASNOĆA +/-**, zvuk iz zvučnika televizora će se ponovo pojačati.

- **Automatic volume leveling**
Ublažuje iznenadne promjene u glasnoći, na primjer tijekom emitiranja reklama ili pri prebacivanju kanala. Odaberite **Uključeno** ili **Isključeno**.
- **Delta glasnoca**
Izjednačava razlike u glasnoći između pojedinih kanala ili raznih priključenih uređaja. Prije promjene delta glasnoće morate prebaciti na priključeni uređaj.
- **Automatski surround**
Automatski prebacuje televizor na najbolji surround mod dostupan za emitirani program. Odaberite **Uključeno** ili **Isključeno**.

5.4 Podešavanje Ambilight postavki

1. Pritisnite **MENU** na daljinskom upravljaču, a zatim odaberite **TV meni > Postavke TV-a > Ambilight**.

2. Pritisnite ► za pristup listi.

Postavke TV-a.	Ambilight
Postavke carobnjak	Ambilight
Reset to smart settings	Svjetlina
Slika	Mod
Zvuk	Boja
Ambilight	Odvajanje
	Balans

3. Pritisnite ▲ ili ▼ za odabir jedne od sljedećih postavki:

- **Ambilight**
Postavlja funkciju Ambilight na **Uključeno** ili **Isključeno**.
- **Svjetlina**
Mijenja razinu izlaznog svjetla za Ambilight.
- **Mod**
Odaberite jedan od četiri načina rada: **Boja**, **Opusteno**, **Moderacija**, **Dinamično**. Vidi odjeljak 4.5.1 *Promjena Ambilight načina rada*.
- **Boja**
Odaberite prethodno postavljenu postavku boje (**Topla bijela**, **Hladna bijela**, **Plava**) ili postavite željenu boju.

- ⊖ **Napomena**
Kada postavljate željenu boju, najprije odaberite **Zasicenost** i postavite visoku vrijednost. Nakon toga odaberite **Paleta** i odaberite vrijednost između 0 i 100.
- **Odvajanje**
Postavlja razinu Ambilight osvjetljenja s lijeve i desne strane televizora. **Maksimum**, **Srednje**, **Minimalni** i **Isključeno** su ponuđene razine. Kada odaberete **Isključeno**, prikazuje se mono Ambilight boja.
- **Balans**
Postavlja razinu Ambilight osvjetljenja s lijeve i desne strane televizora.

! Pažnja

Kako prijem daljinskog upravljača ne bi bio loš, ne stavljajte senzore za daljinske upravljače na uređajima unutar dometa funkcije Ambilight.

5.4.1 Omogućavanje funkcije Ambilight kada je televizor u stanju pripravnosti

Kada je televizor u stanju pripravnosti, možete uključiti funkciju Ambilight radi poboljšavanja atmosfere u prostoriji. U tom načinu rada funkcija Ambilight može prikazivati samo trajnu boju.

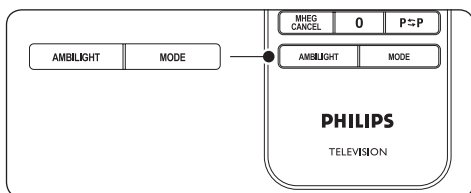

1. Pritisnite **AMBILIGHT** na daljinskom upravljaču kada je televizor u stanju pripravnosti.
2. Više puta pritisnite **MODE** za odabir raspoložive boje.

5.5 Podešavanje svjetline za LightGuide

1. Pritisnite **MENU** na daljinskom upravljaču i odaberite **TV meni > Instalacija > Osobne postavke > LightGuide Razina**.
2. Pritisnite **▶** za ulaz u izbornik **LightGuide Razina**.
3. Pomoću **▲** ili **▼** odaberite razinu svjetline za LightGuide:
 - **0**: Isključeno
 - **1**: 25%
 - **2**: 50%
 - **3**: 75%
 - **4**: Full
4. Pritisnite **OK** za potvrdu.
5. Pritisnite **MENU** za izlaz.

5.6 Promjena u način rada Trgovina ili Dom

1. Pritisnite **MENU** na daljinskom upravljaču i odaberite **TV meni > Instalacija > Osobne postavke > Mjesto**.
2. Pritisnite **▶** za ulaz u izbornik **Mjesto**.
3. Pomoću **▲** ili **▼** odaberite način rada televizora:
 - **Trgovina**
Postavlja značajku “smart settings” za pametno postavljanje na **Vivid**, što je idealno za trgovine. Mogućnosti promjena postavki su ograničene.
 - **Dom**
Daje kućnim korisnicima potpunu fleksibilnost za mijenjanje svih postavki televizora.
4. Pritisnite **OK** za potvrdu.
5. Pritisnite **MENU** za izlaz.

5.7 Korištenje naprednih funkcija teleteksta

Vaš televizor ima memoriju od 1.200 stranica u koju se spremaju stranice i podstranice teleteksta. Memorija za teletekst skraćuje vrijeme učitavanja stranica.

5.7.1 Odabir podstranica teleteksta

Stranica teleteksta može imati nekoliko podstranica. Broj podstranice prikazuje se na traci pokraj broja glavne stranice.

1. Pritisnite **TELETEXT** na daljinskom upravljaču.
2. Odaberite stranicu teleteksta.
3. Pritisnite **◀** ili **▶** za odabir podstranice.

5.7.2 Odabir T.O.P. emitiranja teleteksta

T.O.P. (Table of Pages) emitiranje teleteksta omogućuje vam prijelaz s jedne teme na drugu, bez korištenja brojeva stranica. T.O.P. teletekst ne emitira se na svim TV kanalima.

1. Pritisnite **TELETEXT** na daljinskom upravljaču.

2. Pritisnite **INFO**.

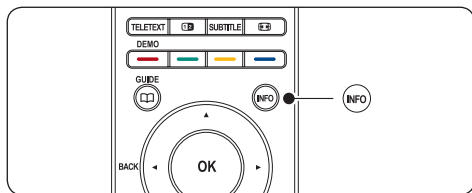

Prikazuje se T.O.P. pregled.

3. Pomoću ◀, ▶ ili ▲, ▼ za odabir teme.
4. Pritisnite **OK** za pregled stranice.

5.7.3 Korištenje teleteksta na dvostrukom zaslonu

Ako omogućite teletekst, slika s kanala ili drugog izvora prikazuje se u lijevoj polovici zaslona. Teletekst se prikazuje s desne strane.

1. Pritisnite **12** **DVOSTRUKI PRIKAZ NA ZASLONU** na daljinskom upravljaču za omogućavanje teleteksta na dvostrukom zaslonu.
2. Pritisnite ponovo **12** za uobičajeni pregled teleteksta.
3. Pritisnite **TELETEXT** za isključivanje teleteksta.

5.7.4 Pretraživanje teleteksta

Brzi prijelaz na temu vezanu uz niz brojeva stranica ili traženje određene riječi na stranicama teleteksta.

1. Pritisnite **TELETEXT** na daljinskom upravljaču.
2. Pritisnite **OK** za isticanje prve riječi ili broja.
3. Pritisnite ▲, ▼ ili ◀, ▶ za prijelaz na sljedeću pojavu te riječi ili broja na stranici.
4. Pritisnite **OK** za traženje stranice na kojoj se nalazi istaknuta riječ ili broj.
5. Pritišćite ▲ sve dok ne bude istaknuta nijedna riječ za izlaz iz funkcije **Trazi**.

5.7.5 Povećavanje stranica teleteksta

Za ugodnije čitanje možete povećati stranicu teleteksta.

1. Pritisnite **TELETEXT** na daljinskom upravljaču i odaberite stranicu teleteksta.
2. Pritisnite **OPTION** na daljinskom upravljaču za povećavanje gornjeg dijela stranice.

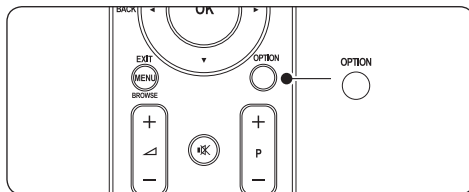

1. Ponovo pritisnite **OPTION** za pregled povećanog donjeg dijela stranice.
2. Pritisnite ▲ ili ▼ za kretanje kroz povećanu stranicu.
3. Ponovo pritisnite **OPTION** za povratak na uobičajenu veličinu stranice.

5.7.6 Korištenje izbornika teleteksta

Pomoću opcija u izborniku teleteksta možete otkriti skrivene informacije, automatski se kružno kretati po podstranicama i mijenjati postavke znakova.

1. Pritisnite **TELETEXT** na daljinskom upravljaču.
2. Pritisnite **MENU**. Prikazuje se **Izbornik teleteksta**.

Izbornik teleteksta	
Prikazi	Isključeno
Listaj podstranice	Isključeno
Digitalni audio jezik	Gr. II

3. Pritisnite ▲ ili ▼ za odabir opcije.
- **Prikazi**
Skrivanje ili prikaz skrivenih informacija na stranici, kao što su rješenja zagonetki i slagalica.

• **Listaj podstranice**

Ako su za odabranu stranicu raspoložive podstranice, možete ih automatski listati.

• **Jezik**

Neki jezici koriste posebne znakove. Ako želite drugi jezik, prebacite na odgovarajuću skupinu jezika kako bi se tekst ispravno prikazivao.

1. Pritisnite **OK** za promjenu opcije:
2. Pritisnite **MENU** za izlaz iz **Izbornika teleteksta**.
3. Pritisnite **TELETEXT** za isključivanje teleteksta.

5.7.7 Korištenje digitalnih tekstualnih usluga (samo u Ujedinjenom Kraljevstvu)

Neke TV kuće koje u Ujedinjenom Kraljevstvu emitiraju digitalni program, također nude i namjenske usluge digitalnog teksta ili interaktivne usluge (na primjer, BBC1). Te usluge funkcioniraju kao i obični teletekst no za njihovo se pretraživanje koriste i numerički gumbi, gumbi u boji te gumbi za navigaciju.

1. Pritisnite **TELETEXT** na daljinskom upravljaču.
2. Pritisnite **▲**, **▼** ili **◀**, **▶** za odabir ili isticanje stavke.
3. Pritisnite jedan od gumba u boji za odabir opcije.
4. Pritisnite **OK** za potvrdu ili aktiviranje.
5. Pritisnite **MHEG Cancel** za otkazivanje digitalnog teksta ili interaktivnih usluga.

! Pažnja

Usluge digitalnog teksta blokiraju se ako se uz program emitiraju titlovi i ako je odabrana opcija **Subtitle On** u izborniku **Znacajke** na način opisan u *odjeljku 5.9 Titlovi*.

5.7.8 Korištenje teleteksta 2.5

Teletekst 2.5, ako ga TV postaja emitira, nudi više boja i bolju grafiku od običnog teleteksta. Teletekst 2.5 uključuje se automatski.

1. Pritisnite **MENU** na daljinskom upravljaču i odaberite **TV meni > Instalacija > Osobne postavke > Teletekst 2.5**.
2. Pritisnite **▶** za ulaz na listu.
3. Odaberite **Uključeno** ili **Isključeno**.
4. Pritisnite **OK** za promjenu opcije.

5.8 Sastavljanje liste omiljenih kanala

Koristite listu **Svi kanali** ili sastavite svoju listu omiljenih kanala s TV kanalima i radiostanicama koje volite. Svaki član obitelji može sastaviti svoju listu omiljenih kanala.

5.8.1 Odabir liste omiljenih kanala

1. Pritisnite **OK** na daljinskom upravljaču. Umjesto toga, možete pritisnuti **MENU** i odabrati **Listu kanala**. Ako je riječ o prvom pokretanju nakon instalacije, prikazuje se lista **Svi kanali**.

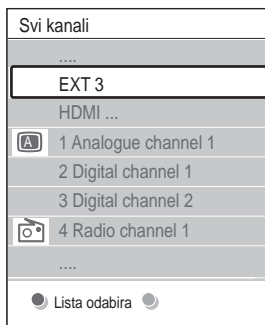

Ako je televizor već korišten nakon instalacije, prikazuje se posljednja odabrana lista omiljenih kanala.

2. Pritisnite crveni gumb za prikaz svih lista omiljenih kanala.
3. Pritisnite **▲** ili **▼** za odabir liste.
4. Pritisnite **OK**. Prikazuje se odabrana lista omiljenih kanala.
5. Za izlaz ponovo pritisnite **OK**.

5.8.2 Postavljanje liste omiljenih kanala

1. Pritisnite **OK** na daljinskom upravljaču. Prikazuje se posljednja odabrana lista.
2. Pritisnite crveni gumb za prikaz svih listi omiljenih kanala.
3. Pritisnite **▲** ili **▼** za odabir liste.
4. Pritisnite **OK**.
5. Pritisnite zeleni gumb za ulaz u način rada **Edit**. Odabrana lista prikazuje cjelovitu listu kanala.
6. Pritisnite **▲** ili **▼** za isticanje kanala.
7. Pritisnite **OK** za označavanje (ili uklanjanje oznake s) istaknutog kanala. Kanal se dodaje na odabranu listu (ili uklanja s nje).
8. Ponovo pritisnite zeleni gumb za izlaz iz načina rada **Edit**. Izmijenjena lista kanala prikazuje se ponovo.

5.8.3 Odabir kanala s liste omiljenih kanala

1. Pritisnite **OK** na daljinskom upravljaču. Prikazuje se zadnja odabrana lista kanala.
2. Pomoću **▲** ili **▼** možete istaknuti kanal.
3. Pritisnite **OK**. Televizor prebacuje prijem na taj kanal.

Savjet

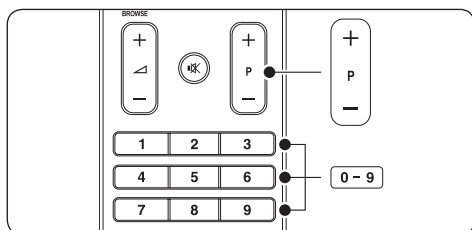

- Pritisnite **PROGRAM (P) +/-** na daljinskom upravljaču za pretraživanje kanala na odabranoj listi.
- Kanale koji nisu na vašoj listi možete odabrati pritiskom na numeričke gumbе.

5.9 Korištenje elektroničkog vodiča kroz programe

EPG je vodič koji se prikazuje na zaslonu i sadrži raspored digitalnih TV programa. Ovaj vodič nije dostupan uz analogne kanale. Programe možete pregledavati, odabirati i gledati po vremenu, naslovu ili žanru.

Postoje dvije vrste EPG-a "**Now and Next**" te "**7 or 8 day**". "**Now and Next**" je uvijek dostupan, ali EPG "**7 or 8 day**" dostupan je samo u određenim državama.

U EPG izborniku možete:

- Pregledati listu emisija koje se trenutno emitiraju na digitalnim kanalima
- Pregledati emisije koje slijede
- Grupirati emisije po žanru
- Postaviti podsjetnike za početak emisije
- Postaviti preferirane EPG kanale

5.9.1 Uključivanje EPG-a

Napomena

Pri prvom korištenju EPG-a možda će se prikazati poruka sa zahtjevom za ažuriranje. U tom slučaju slijedite upute na zaslonu.

1. Pritisnite  **GUIDE** na daljinskom upravljaču.

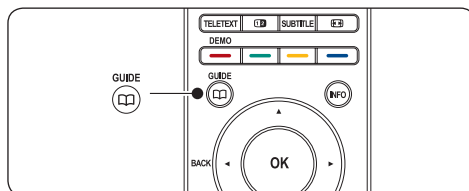

Umjesto toga, možete pritisnuti **MENU** i odabrati **Vodič kroz programe**.

Prikazuju se sljedeće vrste EPG-a:

EPG "Now and Next"

Prikazuju se detaljne informacije o trenutnom programu:

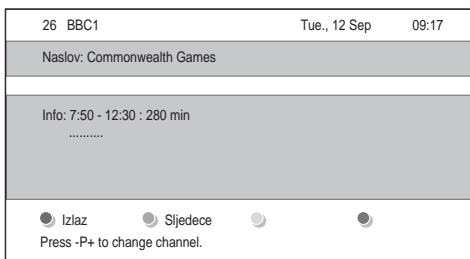

ili

EPG “7 or 8 day”

Primanje podataka s EPG-a “7 or 8 day” možda će potrajati nešto dulje. Kada se podaci učitaju, prikazuje se lista televizijskih programa.

Vodič kroz programe		Tue., 12 Sep	
	Oko	09:55	Sljedece
BBC ONE	07:50 Commonwealth	12:30	Commonwealth
BBC TWO	09:50 Tweenies	10:15	Something Special
five	09:00 The Wright Stuff	10:30	Trisha Goddard
BBC THREE	05:32 This is BBC THREE	12:00	This is BBC THREE
BBC FOUR	05:32 This is BBC FOUR	12:00	This is BBC FOUR
abc1	09:20 Moonlighting	10:15	Daddio

Podsjetnik 13:50 Anastasia
 Gledanje
 Predji na ... 0010 - EEN
 Info

2. Pomoću gumba u boji na daljinskom upravljaču možete pristupiti dostupnim opcijama:
 - **Sljedece**
Prikazuje informacije o sljedećoj emisiji.
 - **Podsjetnik**
Označava emisiju podsjetnikom.
 - **Gledanje**
Gledanje ili slušanje trenutne emisije.
 - **Jump to...**
Prelazi na sljedeći ili prethodni dan.
 - **Info**
Prikazuje informacije o odabranoj emisiji, ako su raspoložive.
3. Pritisnite **GUIDE** za izlazak iz EPG-a.

5.9.2 Više o EPG-u “7 or 8 day”

Izbornik vodiča za programe nudi pretraživanje emisija po žanru, postavljanje podsjetnika te druge značajke.

1. Pritisnite **GUIDE** na daljinskom upravljaču.
2. Pritisnite **MENU** na daljinskom upravljaču. Prikazuje se izbornik **Vodič kroz programe**.

Vodič kroz programe	Sta se događa
Sta se događa	12:30 South Today
Pretraga po žanru	11:50 Working Lunch
Programirani p...	11:55 Melrose Place
Odabrani EPG k...	13:00 In aller Freund
Dohvacam EPG p...	

3. Pritisnite ili za odabir opcije izbornika.
4. Pritisnite za unos.
5. Pritisnite ili za odabir.
6. Pritisnite **OK** ili zeleni gumb za aktiviranje odabira.
7. Pritisnite **GUIDE** za izlazak iz EPG-a.

Napomena

U izborniku **Vodič kroz programe** prikazuju se samo kanali označeni kao preferirani EPG kanali.

5.10 Korištenje mjerača vremena i blokade uređaja

U ovom se odjeljku se opisuje način postavljanja uključivanja ili isključivanja televizora u zadano vrijeme te korištenja blokade uređaja.

5.10.1 Automatsko stavljanje televizora u stanje pripravnosti (mjerač vremena)

Mjerač vremena stavlja televizor u stanje pripravnosti nakon definiranog vremenskog razdoblja.

1. Pritisnite **MENU** na daljinskom upravljaču i odaberite **TV meni > Značajke > Sleep timer**.
2. Pritisnite za ulaz u traku **Sleep timer**.
3. Pritisnite ili za postavljanje vremenskog razdoblja. Možete postaviti razdoblje do 180 minuta, u koracima od 5 minuta. Ako je postavljen na nula minuta, Sleep timer se isključuje.
4. Pritisnite **OK** kako biste uključili Sleep timer.

Napomena

Tijekom odbrojavanja uvijek možete ranije isključiti televizor ili postaviti drugo vremensko razdoblje za Sleep timer.

5.10.2 Automatsko uključivanje televizora (On timer)

On timer uključuje televizor iz stanja pripravnosti u postavljeno vrijeme i stavlja ga na odabrani kanal.

1. Pritisnite **MENU** na daljinskom upravljaču i odaberite **TV meni > Znacajke > On timer**.
2. Pritisnite ► za ulaz u izbornik **On timer**.
3. Pomoću ▲ ili ▼, ◀ ili ▶ možete odabrati i ući u opcije izbornika radi postavljanja kanala, dana u tjednu, frekvencije i vremena uključivanja.
4. Pritisnite **OK** za potvrdu.
5. Pritisnite **MENU** za izlaz.

Savjet

Za isključivanje opcije On timer odaberite **Isključeno** u izborniku **On timer**.

5.10.3 Zaključavanje TV kanala ili priključenih uređaja (Blokada uređaja)

TV kanal ili priključeni uređaj možete zaključati pomoću četveroznamenkastog koda kako biste djeci onemogućili gledanje nepodobnih sadržaja.

Postavljanje ili promjena koda za blokadu uređaja

1. Pritisnite **MENU** na daljinskom upravljaču i odaberite **TV meni > Znacajke > Postavi kod** ili **Promijeni kod**.
2. Pritisnite ► za unos postavljanja koda.
3. Unesite kod pomoću numeričkih gumba. Ponovo se prikazuje izbornik **Znacajke** s porukom koja potvrđuje da je kod unesen ili promijenjen.

Savjet

Ako zaboravite kod koji ste unijeli, unesite "8888" za zaobilaznje svih postojećih kodova.

Ulaz u izbornik Blokada uređaja

1. Pritisnite **MENU** na daljinskom upravljaču i odaberite **TV meni > Znacajke > Blokada uređaja**, a zatim pritisnite ► za unos koda.
2. Unesite kod pomoću numeričkih gumba.

Za zaključavanje ili otključavanje svih kanala i priključenih uređaja

1. U izborniku **Blokada uređaja** odaberite **Zaključati** ili **Otključaj**.
2. Pritisnite **OK**.

Za zaključavanje jednog ili više kanala nakon određenog vremena

1. U izborniku **Blokada uređaja** odaberite **Osobno**.

Blokada uređaja	Osobno
Zaključati	Zaključati poslije
Osobno	Blokada kanala
Otključaj	Roditeljski nadzor

2. Pritisnite ► za ulaz u izbornik **Osobno**.
3. Pritisnite ► ponovo za ulaz u izbornik **Zaključati poslije**.
4. Odaberite **Uključeno** za omogućavanje **Timer lock**.
5. Pritisnite ◀.
6. Odaberite **Vrijeme**.
7. Pritisnite ►.
8. Unesite vrijeme pomoću ▲ ili ▼ i ►.
9. Pritisnite **OK**.

Zaključavanje jednog ili više kanala i priključenih uređaja

1. U izborniku **Blokada uređaja** odaberite **Osobno**.
2. Pritisnite ► za ulaz.
3. Pritisnite ▲ ili ▼ za odabir opcije **Blokada kanala**.

4. Pritisnite ►.
5. Pritisnite ▲ ili ▼ za odabir kanala ili uređaj koji želite zaključati ili otključati.
6. Prilikom svakog odabira pritisnite **OK** za zaključavanje ili otključavanje kanala ili uređaja.

Postavljanje roditeljskog nadzora

Neke televizijske kuće koje nude digitalnu televiziju svoje programe dijele prema dobnim skupinama. Televizor možete podesiti tako da prikazuje samo programe za djecu mlađu od vašeg djeteta.

1. U izborniku **Blokada uređaja** odaberite **Osobno**.
2. Pritisnite ► za ulaz.
3. Pritisnite ▲ ili ▼ kako biste odabrali **Roditeljski nadzor**.
4. Pritisnite ►.
5. Pritisnite ▲ ili ▼ za odabir klasifikacije prema dobnj skupini.
6. Pritisnite **Menu** za izlaz iz izbornika **Blokada uređaja**.

5.11 Korištenje titlova

Možete omogućiti titlove za svaki televizijski kanal. Titlovi se emitiraju putem teleteksta ili DVB-T digitalnih emitiranja. Kod digitalnih emitiranja postoji dodatna opcija za odabir željenog jezika titlova.

5.11.1 Uključivanje titlova na analognim televizijskim kanalima

1. Odaberite analogni televizijski kanal.
2. Pritisnite **TELETEXT** na daljinskom upravljaču.
3. Unesite troznamenasti broj stranice s titlovima.
4. Pritisnite **TELETEXT** za isključivanje teleteksta.
5. Pritisnite **MENU** na daljinskom upravljaču i odaberite **TV meni > Znacajke > Titl.**

6. Pritisnite ► za pristup listi.

TV meni	Znacajke
Postavke TV-a.	Titl
Znacajke	Jezik podnaslova
Instalacija	Sleep timer
Nadogradnja softvera	Blokada uređaja
	Set/Change code
	On timer
	Common interface
	Demo

7. Pritisnite ▲ ili ▼ kako biste odabrali **Uključeno** za stalan prikaz titlova ili **Titl uklj.s tip.mute** za prikaz titlova samo kada je zvuk isključen pomoću tipke  na daljinskom upravljaču.
8. Pritisnite **OK** za povratak u izbornik **Znacajke**.

Napomena

Ovaj postupak morate ponoviti na svakom analognom kanalu za uključivanje titlova.

5.11.2 Uključivanje titlova na digitalnim televizijskim kanalima

Ponovite korake 5 do 8 u odjeljku 5.11.1 *Uključivanje titlova na analognim televizijskim kanalima*.

5.11.3 Odabir jezika titla na digitalnim televizijskim kanalima

Napomena

Kada odaberete jezik titla na digitalnom televizijskom kanalu na način opisan u nastavku, željeni jezik titla postavljen u izborniku **Instalacija** privremeno se mijenja.

1. Pritisnite **MENU** na daljinskom upravljaču i odaberite **TV meni > Znacajke > Jezik titla**.
2. Pritisnite ► za pristup listi dostupnih jezika.
3. Pritisnite ▲ ili ▼ za odabir jezika titla.
4. Pritisnite **OK**.

5.12 Pregled fotografija i slušanje glazbe

Priključite vanjski USB uređaj za pohranu i gledajte slike (samo u JPEG formatu) ili slušajte glazbu (samo MP3 ili Linear PCM format).

Napomena

Tvrtka Philips neće se smatrati odgovornom ako vaš USB uređaj za pohranu nije podržan niti će prihvatiti ikakvu odgovornost za nadoknadu štete u slučaju oštećenja ili gubitka pohranjenih podataka.

5.12.1 Priključivanje USB uređaja za pohranu

Dok je televizor uključen, USB uređaj za pohranu umetnite u USB ulaz s bočne strane televizora. Automatski će se pojaviti glavni izbornik, a naziv USB uređaja bit će označen pored **Multimedija**.

TV-prijemnik	Tv meni
	Lista kanala
	Vodi kroz programe
Multimedija	

Napomena

U odjeljku 7.1 *Pregled veza* potražite opis bočnih priključnica, uključujući USB ulaz.

5.12.2 Iskopčavanje USB uređaja za pohranu

Pažnja

Kako ne biste oštetili USB uređaj, prilikom njegovog iskopčavanja obavezno slijedite postupak opisan u nastavku.

1. Pritisnite **MENU** na daljinskom upravljaču kako biste izašli iz izbornika **Multimedija**.
2. Pričekajte pet sekundi prije iskopčavanja USB uređaja.











5.12.3 Pregled fotografija







1. Nakon priključivanja USB uređaja za pohranu na televizor pritisnite **▶** za ulaz u izbornik

Multimedija. Istaknuta je opcija **Slika**.

USB	Slika
 Slika	 Afrika_2001
 Glazba	 Paris_2006
	 My_car.jpg
	 Jean.jpg
	 Mary.jpg

2. Pritisnite **▶** za ulaz u mapu **Slika**.
3. Pritisnite **▲** ili **▼** za odabir slike ili albuma sa slikama na USB uređaju.

Slika	Afrika_2001
 Afrika_2001	 Kenya.jpg
 Paris_2005	 Congo.jpg
 My_car.jpg	 Victoria.jpg
 Jean.jpg	 Dakar.jpg
 Mary.jpg	 Cairo.jpg

Afrika_2001	Afrika_2001
 Kenya.jpg	 Kenya.jpg
 Congo.jpg	
 Victoria.jpg	
 Dakar.jpg	
 Cairo.jpg	

4. Pritisnite **OK** za prikaz slike ili pokretanje prikaza slajdova sa slikama iz albuma.
 - Pritisnite **OK** za pauziranje prikaza slajdova. Ponovo pritisnite **OK** za ponovno pokretanje.
 - Pritisnite jedan od gumba u boji na daljinskom upravljaču za izvršavanje odgovarajuće funkcije prikazane pri dnu zaslona.
 - Pritisnite plavi gumb za zaustavljanje prikaza slajdova te prikaz dodatnih funkcija. Ako traka s funkcijama pri dnu zaslona nestane, pritisnite bilo koji gumb kako bi se vratila.
5. Pritisnite **◀** i odaberite drugu sliku ili drugi album.

Postavke prikaza slajdova

- **Bez detalja/Vise detalja**
Prikazuje naziv slike, datum, veličinu i sljedeću sliku u prikazu slajdova.
- **Prijelazi** Prikazuje listu dostupnih stilova prijelaza na slikama. Pritisnite ▲ ili ▼ za odabir i **OK** za aktivaciju.
- **Vrijeme prik. sl.**
Postavlja vrijeme između prijelaza: **Malo**, **Srednje** ili **Premor**.
- **Rotiraj**
Okreće sliku.
- **Zum**
Prikazuje listu dostupnih povećanja.
- **Pokreni prezen./Zaustavi prez.**
Pokreće ili zaustavlja prikaz slajdova.

5.12.4 Prikaz slika kao sličica

Sličice vam omogućuju sažet pregled albuma sa slikama.

1. Odaberite album sa slikama.
2. Pritisnite ► za ulaz na listu slika.
3. Pritisnite zeleni gumb.
4. Pritisnite ▲ ili ▼, ◀ ili ► za isticanje slike.
5. Pritisnite **OK** za prikaz slike.
6. Pritisnite ◀ za povratak na pregled.
7. Ponovo pritisnite zeleni gumb za povratak na listu slika.

5.12.5 Slušanje glazbe

1. Nakon priključivanja USB uređaja za pohranu na televizor pritisnite ► za ulaz u izbornik **Multimedija**.
2. Odaberite **Glazba**, a zatim ► za pristup mapi **Glazba**.
3. Pritisnite ▲ ili ▼ za odabir pjesme ili glazbenog albuma.
4. Pritisnite **OK** za reprodukciju odabrane pjesme ili albuma.

Postavke glazbe

- **Bez detalja/Vise detalja**
Prikazuje naziv datoteke.
- **Repeat one/all**
Ponavljanje pjesme ili albuma.
- **Shuffle**
Nasumična reprodukcija pjesama.

5.12.6 Prikaz slajdova s glazbom

Prikaz slajdova s pohranjenim slikama možete gledati uz glazbu u pozadini.

1. Najprije odaberite album ili pjesme, a zatim pritisnite **OK**.
2. Odaberite album za prikaz, a zatim pritisnite **OK**.

5.13 Slušanje digitalnih radijskih kanala

Ako je digitalno emitiranje dostupno, digitalni radijski kanali automatski se instaliraju prilikom instalacije. Kako biste promijenili redoslijed digitalnih radijskih kanala, pogledajte *odjeljak 6.5 Izmjena kanala*.

1. Pritisnite **OK** na daljinskom upravljaču. Prikazat će se izbornik **Svi kanali**.
2. Pomoću numeričkih gumba odaberite radijski kanal.
3. Pritisnite **OK**.

5.14 Nadogradnja softvera televizora

Tvrtka Philips neprestano nastoji poboljšati svoje proizvode i stoga vam preporučujemo da nadogradite softver svog televizora kada je nadogradnja dostupna. Dostupnost provjerite na web-stranici www.philips.com/support.

5.14.1 Provjera trenutne verzije softvera

- Pritisnite **MENU** na daljinskom upravljaču i odaberite **TV meni > Nadogradnja softvera > Podaci o tekucem softveru**.

5.14.2 Provjera dostupnosti nadogradnje softvera

Tvrtka Philips povremeno, putem digitalnog emitiranja, šalje poruke o dostupnosti nadogradnje softvera:

- Pritisnite **MENU** na daljinskom upravljaču i odaberite **TV meni > Nadogradnja softvera > Najava**.

5.14.3 Nadogradnja softvera (digitalno emitiranje)

Ako koristi (DVB-T) digitalno emitiranje, vaš televizor automatski prima nadogradnje softvera. Ako primite poruku na zaslonu u kojoj se zahtijeva nadogradnja softvera:

- Odaberite **Sada** (preporučeno) kako biste softver nadogradili odmah.
- Odaberite **Kasnije** kako bi vas uređaj kasnije podsjetio da nadogradite softver.
- Odaberite **Ponisti** za napuštanje nadogradnje (nije preporučeno). Ako odustanete od nadogradnje, ručno nadogradite softver pritiskom na **MENU** i odabirom opcije **TV meni > Nadogradnja softvera > Lokalne nadogradnje**. Slijedite upute na zaslonu.

5.14.4 Nadogradnja softvera (analogno emitiranje)

⊖ Napomena

Prije ovog postupka obavezno:

- Odvojite malo vremena za dovršetak cijele nadogradnje.
 - Pripremite USB uređaj za pohranu s najmanje 64 MB memorije.
 - Osigurajte pristup računalu s USB ulazom i pristupom Internetu.
1. Pritisnite **MENU** na daljinskom upravljaču i odaberite **TV meni > Nadogradnja softvera > Nadogradnja pomoći**.
 2. Odaberite **Pocni odmah**.
 3. Umetnite USB uređaj za pohranu i pritisnite zeleni gumb. Na USB uređaj kopirat će se ID datoteka.
 4. Za završetak pritisnite zeleni gumb.
 5. USB uređaj za pohranu priključite na računalo.
 6. Na računalu pronađite USB uređaj za pohranu i dvaput pritisnite "Update" HTML datoteku.
 7. Slijedite upute na zaslonu za dovršetak nadogradnje.

6 Instalacija kanala

Prilikom prvog postavljanja televizora od vas će se zatražiti odabir odgovarajućeg jezika izbornika i izvršavanje automatske instalacije svih televizijskih i digitalnih radijskih kanala (ako su dostupni).

Ovo poglavlje pruža upute za ponovno instaliranje kanala, kao i za ostale korisne značajke za instalaciju kanala.

Napomena

Ponovnim instaliranjem kanala mijenja se popis **Svi kanali**.

6.1 Automatska instalacija kanala

U ovom se odjeljku opisuje kako automatski tražiti i pohraniti kanale. Upute vrijede za digitalne i analogne kanale.

1. korak Odabir jezika izbornika

Napomena

Prijeđite na *2. korak Odabir države* ako su vaše postavke jezika ispravne.

1. Pritisnite **MENU** na daljinskom upravljaču i odaberite **Tv meni > Instalacija > Jezici > Jezik izbornika**.

Jezici	Jezik izbornika
Jezik izbornika	<input type="radio"/> English
Primarni audio	<input type="radio"/> Español
Sekundarni audio	<input type="radio"/> Français
Primary subtitles	<input type="radio"/> Hrvatski
Sekundarni titlovi	<input type="radio"/> Italiano
Primarni teletext	<input type="radio"/> Magyar
Sekundarni teletext	...

2. Pritisnite **►** da biste pristupili izborniku **Jezik izbornika**.
3. Pritisnite **▲** ili **▼** da biste odabrali jezik.
4. Pritisnite **OK** za potvrdu.

5. Pritisnite **◀** dva puta za povratak u izbornik **Instalacija**.

Instalacija	Jezici
Jezici	Jezik izbornika
Vremenska zona	Primarni audio
Instalacija kanala	Sekundarni audio
Osobne postavke	Primary subtitles
Spajanja	Sekundarni titlovi
Tvornicke postavke	Primarni teletext
	Sekundarni teletext

6. Uz jezik izbornika možete konfigurirati i sljedeće postavke jezika u izborniku **Jezici** (samo digitalni kanali):
 - **Primarni/Sekundarni audio**
Odaberite primarni i sekundarni audiojezik za digitalne kanale.
 - **Primarni/Sekundarni titlovi**
Odaberite primarni i sekundarni jezik titlova za digitalne kanale.
 - **Primarni/Sekundarni teletext**
Odaberite primarni i sekundarni jezik teleteksta za digitalne kanale.
 - **Osobe ostecena sluha**
Odaberite **Uključeno** da bi se titlovi prikazivali na primarnim i sekundarnim audiojezicima.

2. korak Odabir države

Odaberite državu u kojoj se nalazite. Televizor instalira i raspoređuje kanale ovisno o državi.

Napomena

Prijeđite na *3. korak Odabir antene ili kabela* ako su postavke države ispravne.

1. U izborniku **Instalacija** pritisnite **▼** da biste odabrali **Instalacija kanala**.
2. Pritisnite **►** da biste otvorili popis. Istaknuta je mogućnost **Automatska instalacija**.
3. Pritisnite **►** da biste odabrali **Pocni odmah**.
4. Pritisnite **OK** za potvrdu.

5. Pritisnite ▲ ili ▼ za odabir države.
6. Pritisnite **Sljedeće**.

3. korak Odabir antene ili kabela (samo za DVB-C)

ⓘ Napomena

Ova se mogućnost prikazuje samo ako je u vašoj državi podržan način DVB-C (Digital Video Broadcasting-Cable). Prijedite na 4. korak *Instalacija kanala* ako DVB-C nije dostupan u vašoj državi.

1. Pritisnite ▲ ili ▼ da biste odabrali **Antena** ili **Kabelski**. Odabirom **Antena** instalirat će se kanali dostupni putem načina DVB-T (Digital Video Broadcasting-Terrestrial). Odabirom **Kabelski** instalirat će se kanali dostupni putem načina DVB-C.
2. Pritisnite **Sljedeće**.

4. korak Instalacija kanala

Vaš televizor traži i pohranjuje sve dostupne digitalne i analogne televizijske kanale, kao i sve dostupne digitalne radijske kanale.

ⓘ PAŽNJA

Ako odaberete **Kabelski** u 3. koraku *Odabir antene ili kabela*, dostupan je izbornik **Postavke**. Ne mijenjajte postavke osim ako vam vaš davatelj DVB-C kanala ne navede vrijednosti za **Frekvencija mreže**, **ID mreže** ili **Protok podataka**. Imajte na umu da postavljanje **Skeniranje frekvencija** na **Potpuno skeniranje** može značajno produljiti vrijeme instalacije.

1. Pritisnite **Pocni** da biste započeli instalaciju. Instalacija može trajati nekoliko minuta.
2. Po završetku pritisnite **Zavrsetak** da biste se vratili na izbornik **Instalacija**.
3. Pritisnite **MENU** za izlaz.

ⓘ Napomena

Ako imate pristup načinima DVB-T i

DVB-C te želite gledati kanale na obje mreže, instalaciju kanala morate obaviti dva puta, jednom za DVB-T, a jednom za DVB-C. Nakon instalacije se između kanala prebacujete na način opisan u *odjeljku 4.3 Pristup mrežama za DVB-C i DVB-T kanale*.

ⓘ Savjet

Kada se pronađu digitalni televizijski kanali, na popisu instaliranih kanala možda se neće prikazati brojevi praznih kanala. Ako želite preimenovati ili deinstalirati pohranjene kanale te promijeniti njihov redoslijed, pogledajte *odjeljak 6.5 Razmjешtanje kanala*.

6.2 Ručna instalacija kanala

Ovaj odjeljak opisuje način ručnog traženja i pohranjivanja analognih televizijskih kanala.

1. korak Odabir sustava

ⓘ Napomena

Prijedite na 2. korak *Pronalazak i pohrana novih TV kanala* ako su postavke vašeg sustava ispravne.

1. Pritisnite **MENU** na daljinskom upravljaču i odaberite **Tv meni > Instalacija > Instalacija kanala > Analogno: Ručna instalacija**.

Instalacija kanala	Analogno: Rucna...
Automatska instal...	Sustav
Azuriranje instalacije	Trazi
Test prijema	Precizno ugadjanje
Analogno: Rucna...	Spremi trenutni k...
Prearanziraj	Spremi kao novi k...

2. Pritisnite ► da biste pristupili izborniku **Instalacija kanala**. Istaknuta je mogućnost **Sustav**.
3. Pritisnite ► da biste ušli u popis **Sustav**.
4. Pritisnite ▲ ili ▼ za odabir države ili regije.

5. Pritisnite ◀ za povratak u izbornik **Instalacija kanala**.

2. korak Pronađite i pohranite nove televizijske kanale

1. Pritisnite **MENU** na daljinskom upravljaču i odaberite **TV meni > Instalacija > Instalacija kanala > Analogno: Rucna instalacija > Trazi**.
2. Pritisnite ▶ za pristup izborniku **Trazi**.
3. Pritisnite crveni gumb i pomoću numeričkih gumba na daljinskom upravljaču ručno unesite troznamenkastu frekvenciju. Umjesto toga možete pritisnuti zeleni gumb za automatsko traženje sljedećeg kanala.
4. Pritisnite ◀ kada se pronađe novi kanal.
5. Odaberite **Spremi kao novi kanal** za spremanje novog kanala pod novim brojem kanala.
6. Pritisnite ▶ za ulaz.
7. Pritisnite **OK**. Pojavit će se **Gotovo**.
8. Pritisnite **MENU** za izlaz.

6.2.1 Precizno ugađanje analognih kanala

Analogne kanale možete ručno precizno ugađati kada je prijem loš.

1. Pritisnite **MENU** na daljinskom upravljaču i odaberite **TV meni > Instalacija > Instalacija kanala > Analogno: Rucna instalacija > Precizno ugađanje**.
2. Pritisnite ▶ za pristup izborniku **Precizno ugađanje**.
3. Pritisnite ▲ ili ▼ za podešavanje frekvencije.
4. Pritisnite ◀ kada završite.
5. Odaberite **Spremi trenutni kanal** za spremanje precizno ugođenog kanala pod brojem trenutnog kanala.
6. Pritisnite ▶ za ulaz.
7. Pritisnite **OK**. Pojavit će se **Gotovo**.
8. Pritisnite **MENU** za izlaz.

6.3 Preimenovanje kanala

1. Pritisnite **MENU** na daljinskom upravljaču i odaberite **TV meni > Instalacija > Instalacija kanala > Prearanziraj**.
2. Pritisnite ▶ za ulaz na listu **Prearanziraj**.
3. Pritisnite ▲ ili ▼ na listi **Prearanziraj** za odabir kanala koji želite preimenovati.
4. Pritisnite crveni gumb.
5. Pritisnite ◀ i ▶ za odabir znakova ili ▲ i ▼ za promjenu znakova. Razmak, brojevi (0-9) i ostali posebni znakovi nalaze se između **Z** i **A**.
6. Pritisnite zeleni gumb ili **OK** za završetak.

* Savjet

Izbrišite sve znakove pritiskom na žuti gumb. Pritiskom na plavi gumb izbrišite samo istaknuti znak.

6.4 Deinstalacija ili ponovna instalacija kanala

Možete deinstalirati pohranjeni kanal ili ponovo instalirati deinstalirani kanal.

1. Pritisnite **MENU** na daljinskom upravljaču i odaberite **TV meni > Instalacija > Instalacija kanala > Prearanziraj**.
2. Pritisnite ► za ulaz na listu **Prearanziraj**.
3. Pritisnite ▲ ili ▼ za odabir kanala koji želite deinstalirati ili ponovo instalirati.
4. Pritisnite zeleni gumb za deinstalaciju ili ponovnu instalaciju kanala.
5. Pritisnite **MENU** za izlaz.

6.5 Izmjena kanala

1. Pritisnite **MENU** na daljinskom upravljaču i odaberite **TV meni > Instalacija > Instalacija kanala > Prearanziraj**.
2. Pritisnite ► za ulaz na listu **Prearanziraj**.
3. Pritisnite ▲ ili ▼ za odabir kanala koji želite izmijeniti.
4. Pritisnite žuti gumb za pomicanje kanala prema gore na listi. ili pritisnite plavi gumb za pomicanje kanala prema dolje na listi.
5. Pritisnite **MENU** za izlaz.

6.6 Ručno ažuriranje liste kanala

Ako je vaš televizor u stanju pripravnosti, ažuriranje se izvršava svako jutro. Ažuriranjem se kanali pohranjeni na listi kanala usklađuju s kanalima koje nudi televizijska kuća. Ako neki kanal nije dostupan, automatski se uklanja s liste kanala.

Pored automatskog ažuriranja, listu kanala možete i ručno ažurirati.

1. Pritisnite **MENU** na daljinskom upravljaču i odaberite **TV meni > Instalacija > Instalacija kanala > Azuriranje instalacije**.
2. Pritisnite ► za ulaz u izbornik **Azuriranje instalacije**. Označena je opcija **Pocni odmah**.
3. Pritisnite **OK**.
4. Pritisnite zeleni gumb za početak ažuriranja. To može trajati nekoliko minuta.
5. Kada se ažuriranja završi, pritisnite crveni gumb za povratak u izbornik **Instalacija kanala**.
6. Pritisnite **MENU** za izlaz.

6.7 Testiranje digitalnog prijema

Ako koristite digitalna emitiranja, možete provjeriti kvalitetu i jačinu signala digitalnih kanala. To vam omogućuje promjenu položaja i testiranje antene ili satelitske antene.

1. Pritisnite **MENU** na daljinskom upravljaču i odaberite **TV meni > Instalacija > Instalacija kanala > Test prijema**.
2. Pritisnite ► za ulaz u izbornik **Test prijema**.
3. Pritisnite **OK**.
4. Pritisnite zeleni gumb za automatsko pokretanje testa ili ručno unesite frekvenciju kanala koji želite testirati. Ako su kvaliteta i jačina signala loši, promijenite položaj antene ili satelitske antene i ponovite test.
5. Kada završite, pritisnite žuti gumb za pohranu frekvencije.
6. Pritisnite crveni gumb za povratak u izbornik **Instalacija kanala**.
7. Pritisnite **MENU** za izlaz.

Napomena

Ako se problemi s prijemom digitalnog emitiranja nastave, kontaktirajte stručnjaka.

Ponovnim postavljanjem televizora na tvorničke postavke vraćaju se zadane postavke slike i zvuka. Postavke za instalaciju kanala ostaju iste.

1. Pritisnite **MENU** na daljinskom upravljaču i odaberite **TV meni > Instalacija > Tvorničke postavke**.
2. Pritisnite ► za ulaz u izbornik **Tvorničke postavke**. Istaknuta je opcija **Reset**.
3. Pritisnite **OK** za ponovno postavljanje na tvorničke postavke.
4. Pritisnite **MENU** za izlaz.

6.8 Pokretanje demo verzije

1. Pritisnite crveni gumb na daljinskom upravljaču. Umjesto toga, možete pritisnuti **MENU** na daljinskom upravljaču i odabrati **TV meni > Znacajke > Demo**.
2. Pritisnite ► za ulaz u izbornik **Demo**.
3. Odaberite demo verziju i pritisnite **OK**.
4. Pritisnite crveni gumb za izlaz.

6.9 Ponovno postavljanje televizora na tvornički zadane postavke

7 Povezivanje uređaja

7.1 Pregled veza

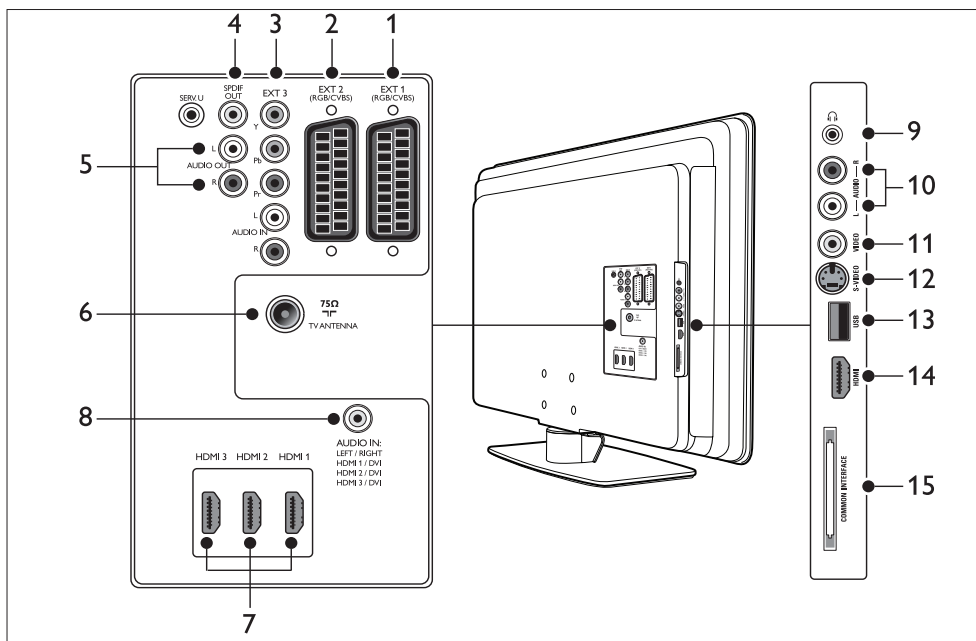

Stražnje priključnice

1. EXT 1

Prva SCART priključnica za DVD uređaje, videosnimače, digitalne prijemnike, igraće konzole i ostale uređaje sa SCART priključkom. Podržava Audio L/R, CVBS ulaz/izlaz, RGB.

2. EXT 2

Druga SCART priključnica. Podržava Audio L/R, CVBS ulaz/izlaz, RGB.

3. EXT 3

Komponentni video (Y Pb Pr) i Audio L/R ulazne priključnice za DVD uređaje, digitalne prijemnike, igraće konzole i ostale uređaje s priključkom za komponentni video.

4. SPDIF OUT

SPDIF izlazna zvučni priključnica za kućna kina i ostale audiosustave.

5. AUDIO OUT L/R

cinch priključnice za kućna kina ili ostale audiosustave.

6. TV ANTENNA

7. HDMI 1/2/3

HDMI ulazne priključnice za Blu-ray Disc uređaje, digitalne prijemnike, igraće konzole i ostale uređaje visoke rezolucije.

ⓘ Napomena

Broj dostupnih HDMI priključaka može se razlikovati ovisno o modelu televizora.

8. AUDIO IN

mini-priključnica za audioulaz računala (prilikom povezivanja računala putem DVI-HDMI adaptera).

Bočne priključnice

9. Headphones (Slušalice)

Stereo mini-priključnice.

10. AUDIO L/R

Audio L/D ulazne priključnice za uređaje s kompozitnim i S-Video priključkom.

11. VIDEO

Ulazna cinch videopriključnica za uređaje s kompozitnim priključkom.

12. S-VIDEO

S-Video ulazna priključnica za uređaje koji imaju S-Video.

13. USB

USB priključnica za uređaje za pohranu.

14. HDMI

Dodatna HDMI priključnica za prijenosne uređaje visoke rezolucije.

15. COMMON INTERFACE

Utor za CAM (module uvjetnog pristupa).

7.2 Odabir kvalitete veze

Ovaj odjeljak opisuje način poboljšavanja audiovizualnog doživljaja povezivanjem uređaja najboljim mogućim priključcima.

Nakon povezivanja uređaja obavezno ih aktivirajte na način opisan u *odjeljku 7.4 Postavljanje uređaja*.

7.2.1 HDMI - odlična kvaliteta ★★★★★

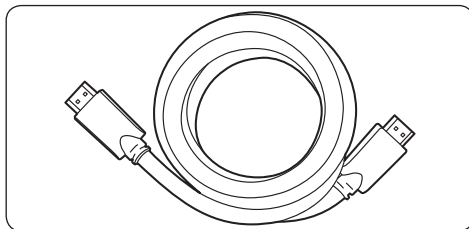

HDMI pruža najbolju moguću audiovizualnu kvalitetu. Audio i video signali kombinirani su u jednom HDMI kabelu, čime se omogućuje nekomprimirano, digitalno sučelje između vašeg televizora i HDMI uređaja. Morate koristiti HDMI kako biste iskusili puni video visoke rezolucije. Morate koristiti i HDMI kabele kako biste omogućili Philips EasyLink, kao što je opisano u *odjeljku 7.5 Upute za Philips EasyLink*.

✳ Savjet

Ako vaše računalo ima samo DVI priključnicu, koristite DVI-HDMI adapter za povezivanje uređaja s HDMI priključnicom na stražnjem dijelu televizora. Posebnim audio kabelom morate povezati uređaj i AUDIO IN mini-priključnicu.

☰ Napomena

Philips HDMI podržava HDCP (High-bandwidth Digital Contents Protection - širokopojasna zaštita digitalnog sadržaja). HDCP je oblik zaštite Digital Rights Management (upravljanje digitalnim pravima) koji štiti sadržaj visoke rezolucije na DVD-ima ili Blu-ray diskovima.

7.2.2 Komponentni (Y Pb Pr) - vrlo dobra kvaliteta ★★★★★

Komponentni (Y Pb Pr) video pruža bolju kvalitetu slike nego S-Video ili kompozitni video. Iako komponentni video podržava signale visoke rezolucije, kvaliteta slike je niža od one koju pruža HDMI i analogna je.

Prilikom povezivanja komponentnog video kabela boje kabela uskladite s EXT 3 priključnicama na stražnjem dijelu televizora. Također, Audio L/R kabel priključite na crvenu i bijelu Audio L/R ulaznu priključnicu na EXT 3.

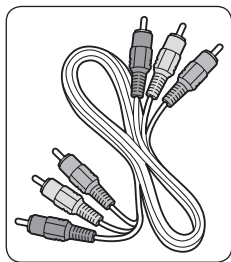

Komponentni video kabel
- crvena, zelena, plava

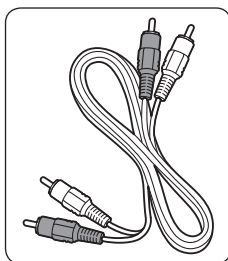

Audio L/R kabel
- crvena, bijela

7.2.3 SCART - Dobra kvaliteta★★★★

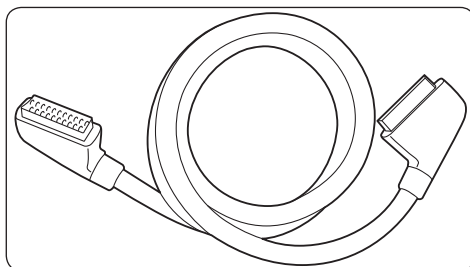

SCART kombinira audio i video signale u jednom kabeu. Audio signali su stereo, a video signali mogu biti kompozitni ili S-Video. SCART ne podržava video visoke rezolucije i analogan je. Televizor ima dvije SCART priključnice - EXT 1 i EXT 2.

7.2.4 S-Video - Dobra kvaliteta★★★

Analogna veza S-Video pruža bolju kvalitetu slike od kompozitnog videa. Prilikom priključivanja uređaja na S-Video, S-Video kabel priključite u S-Video priključnicu na bočnoj strani televizora. Posebnim Audio L/R kabeom morate povezati uređaj s crvenim i bijelim Audio L/R priključnicama na bočnoj strani televizora.

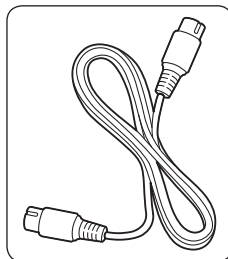

S-Video kabel

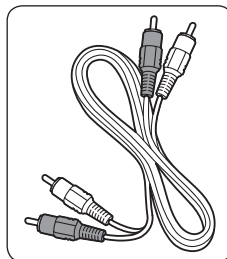

Audio L/R kabel
- crvena, bijela

7.2.5 Kompozitni - osnovna kvaliteta★

Kompozitni video pruža osnovnu analognu vezu, a obično kombinira (žuti) video cinch kabel s (crvenim i bijelim) Audio L/R cinch kabeom. Prilikom povezivanja s kompozitnim Video i Audio L/R ulaznim priključnicama na bočnoj strani televizora uskladite boje kabela.

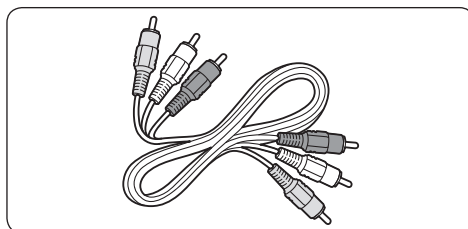

Kompozitni audio/video kabel - žuti, crveni i bijeli

7.3 Povezivanje uređaja

Ovaj odjeljak opisuje način povezivanja raznih uređaja s raznim priključnicama i sadrži dodatne primjerice sadržanim u *Vodiču za brzi početak*.

⚠ Pažnja

Prije povezivanja uređaja iskopčajte kabel za napajanje.

ⓘ Napomena

Razne vrste priključnica mogu se koristiti za povezivanje nekog uređaja s vašim televizorom, ovisno o dostupnosti i vašim potrebama.

7.3.1 Blu-ray Disc uređaj

Za video pune visoke rezolucije priključite HDMI kabel na način prikazan u nastavku:

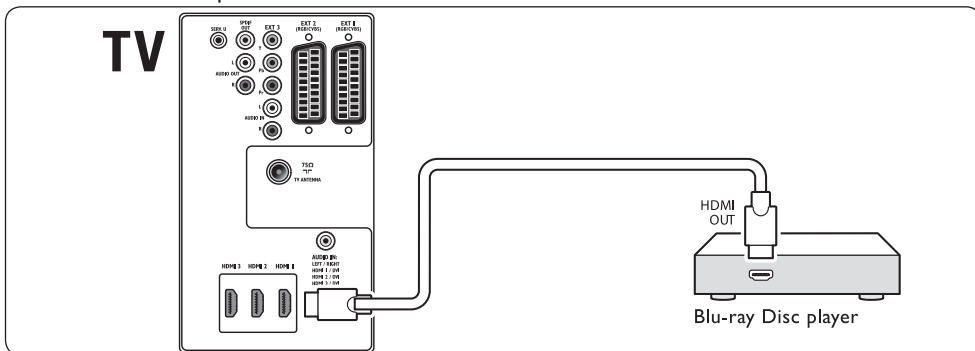

7.3.2 DVD uređaj

Za DVD video priključite SCART kabel na način prikazan u nastavku:

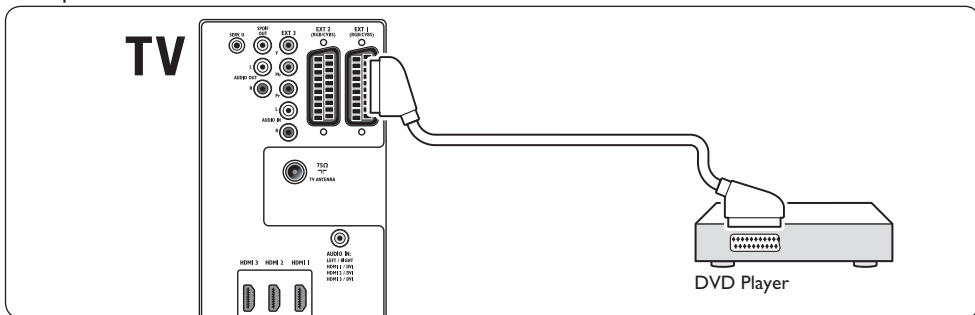

7.3.3 Satelitski prijemnik

Za primanje analognih kanala putem antene i digitalnih kanala putem satelitskog prijemnika priključite kabel antene i SCART kabel na način prikazan u nastavku:

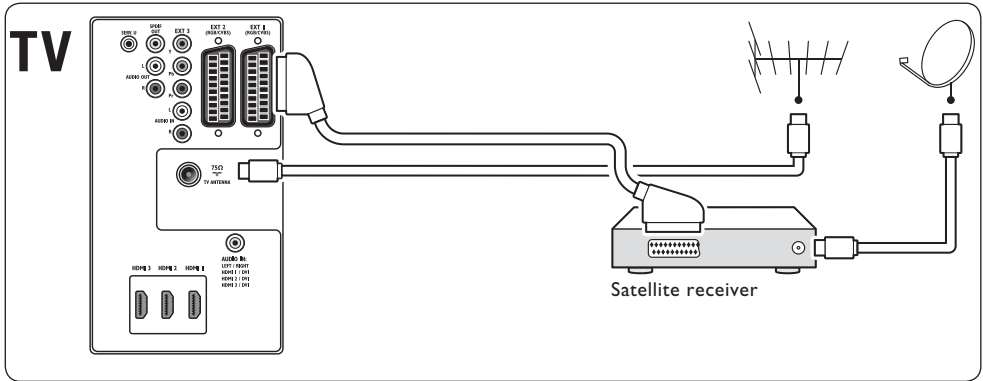

7.3.4 HD digitalni prijemnik

Za primanje analognih kanala putem antene i digitalnih kanala putem HD digitalnog prijemnika priključite dva kabela antene i HDMI kabel na način prikazan u nastavku:

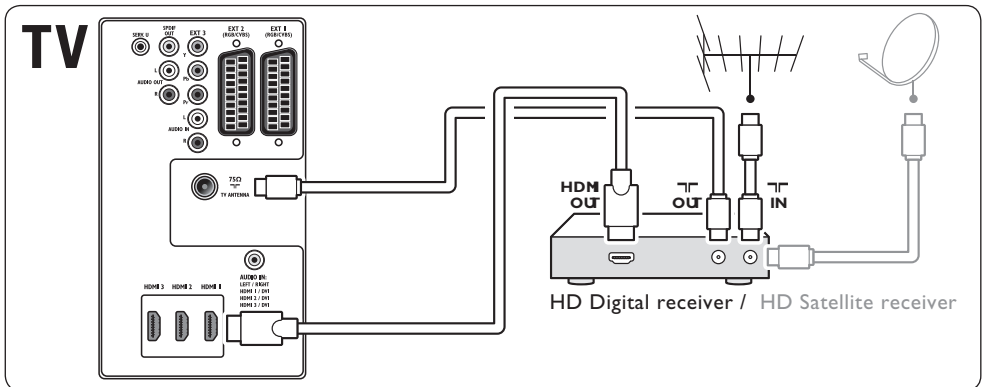

HRVATSKI

7.3.5 Kombinirani DVD snimač i digitalni prijemnik

Za primanje analognih kanala putem antene i snimanje programa na kombiniranom DVD snimaču i digitalnom prijemniku priključite dva kabela antene i jedan SCART kabel na način prikazan u nastavku:

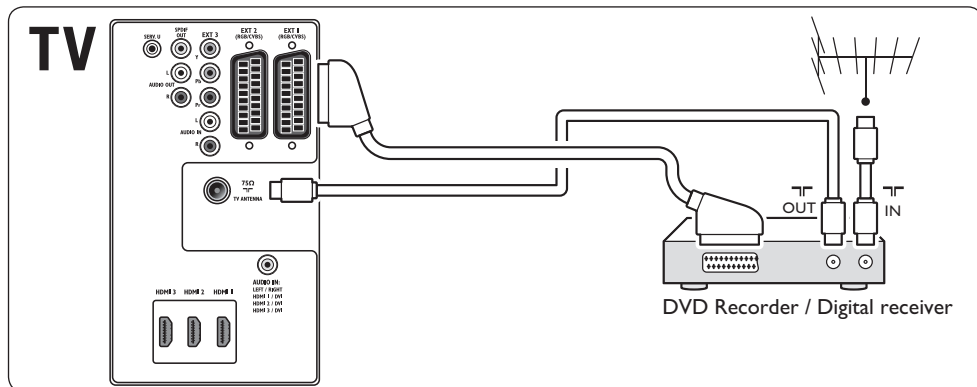

7.3.6 Zasebni DVD snimač i prijemnik

Za primanje analognih kanala putem antene i snimanje programa na zasebnom DVD snimaču i prijemniku priključite tri kabela antene i tri SCART kabela na način prikazan u nastavku:

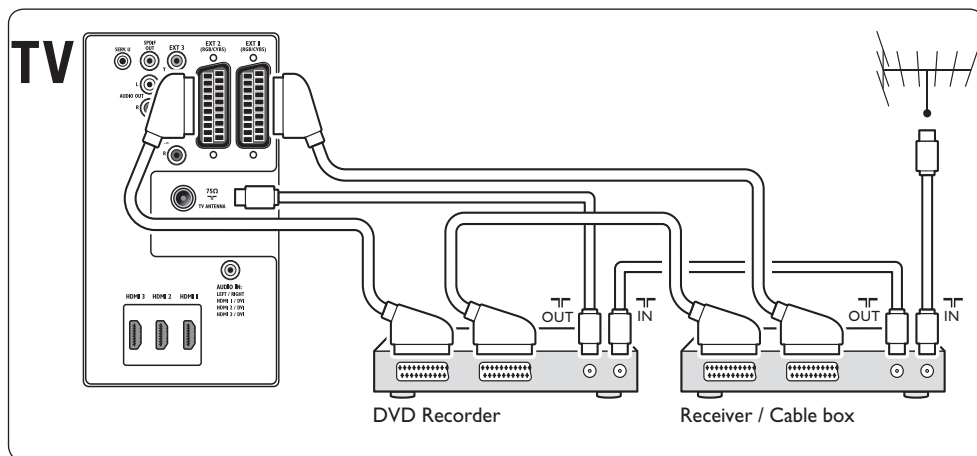

7.3.7 DVD snimač i sustav kućnog kina

Za primanje analognih kanala putem antene, slanje zvuka na sustav kućnog kina i snimanje programa na DVD snimaču priključite dva kabela antene, jedan SCART kabel i dva digitalna audio kabela na način prikazan u nastavku:

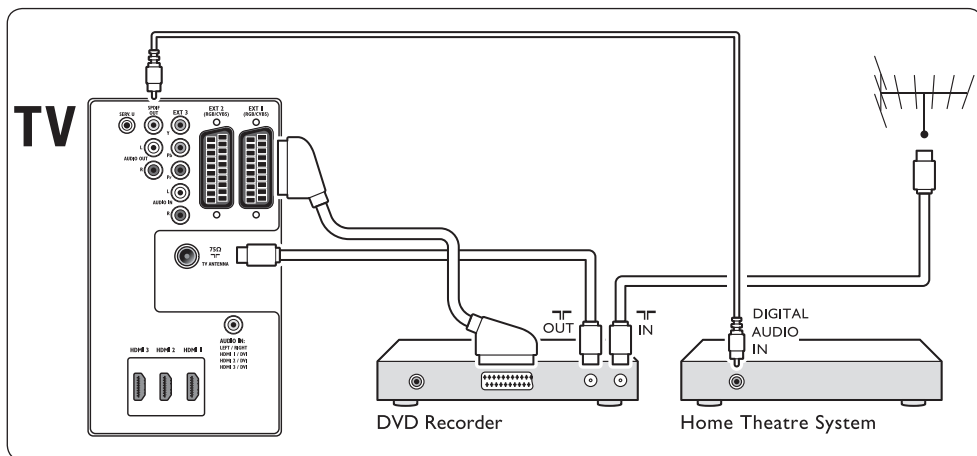

Napomena

Ako koristite kućno kino ili neki drugi audio sustav, sliku i zvuk najbolje ćete uskladiti ako najprije povežete audio signale iz uređaja za reprodukciju s televizorom. Zatim audio signal usmjerite na sustav kućnog kina ili audio uređaj putem audio priključnica na stražnjoj strani televizora.

7.3.8 Igraća konzola ili kamkorder

Najpraktičnije povezivanje prijenosne igrace konzole ili kamkordera s televizorom ostvaruje se korištenjem priključnica na bočnoj strani televizora. Na primjer, igraću konzolu ili kamkorder možete priključiti na VIDEO/ S-Video i AUDIO L/R priključnice na bočnoj strani televizora. HDMI priključnica dostupna je i za uređaje visoke rezolucije.

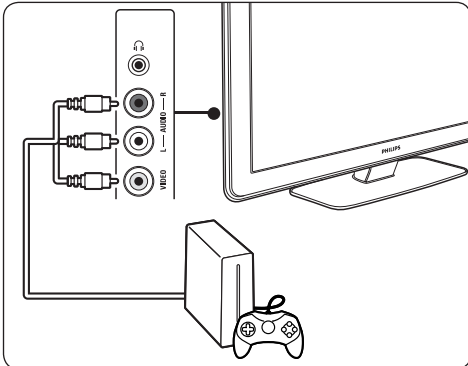

Igraća konzola ili kamkorder mogu se priključiti na HDMI priključnicu ili EXT 3 (komponentne) priključnice na stražnjoj strani televizora.

7.3.9 Osobno računalo

Prije priključivanja osobnog računala:

- Brzinu osvježavanja monitora računala postavite na 60 Hz. U *odjeljku 8 Tehničke specifikacije* potražite listu rezolucija računala.
- Format slike televizora promijenite u **Nerazmjernan** na način opisan u *odjeljku 5.3.4. Promjena formata slike*.

Priključivanje računala na priključnice na stražnjoj strani televizora

1. Pomoću HDMI to DVI kabla ili HDMI-to-DVI adaptera (pričvršćenog na HDMI kabel), HDMI priključnicu na stražnjoj strani televizora povežite s DVI priključnicom na računalu.
2. Audio kabelom povežite računalo s AUDIO IN mini-priključnicom na stražnjoj strani televizora.

ⓘ Napomena

AUDIO IN mini-priključnicu morate dodijeliti HDMI priključnici na način opisan u *odjeljku 7.4.3 Dodjeljivanje AUDIO IN mini-priključnice*.

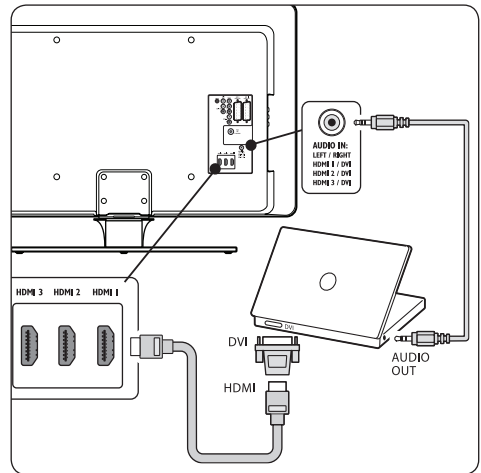

7.4 Postavljanje uređaja

Kada priključite sve uređaje, potrebno je odabrati vrstu uređaja koji su priključeni na svaku pojedinu priključnicu.

7.4.1 Dodjeljivanje uređaja priključnicama

Za jednostavan odabir i najbolje upravljanje signalima dodijelite uređaje priključnicama na televizoru.

1. Pritisnite **MENU** na daljinskom upravljaču i odaberite **TV meni > Instalacija > Spajanja**.

Spajanja	EXT 1
EXT 1	Nista
EXT 2	DVD
EXT 3	Blu-ray
HDMI 1	HDD/DVDR
HDMI 2	HD rec.
HDMI 3	Igra
Side	Rekorder
...	...

2. Pritisnite ► za ulaz na listu.
3. Pritisnite ▼ ili ▲ za odabir priključnice.
4. Pritisnite ► za ulaz na listu.
5. Pritisnite ▼ ili ▲ za odabir uređaja povezanog s priključnicom.
6. Pritisnite **OK** za odabir uređaja.
7. Postupak ponavljajte dok sve uređaje ne dodijeliti priključnicama.
8. Pritisnite **MENU** za izlaz.

7.4.2 Dodjeljivanje AUDIO IN mini-priključnice

Ako audio kabelom povežete računalo s AUDIO IN mini-priključnicom na stražnjoj strani televizora, morate ga dodijeliti HDMI priključnici.

1. Pritisnite **MENU** na daljinskom upravljaču i odaberite **TV meni > Instalacija > Spajanja > Audio In**.

Spajanja	AUDIO IN L/R
...	Ei mitään
EXT 3	HDMI 1
HDMI 1	HDMI 2
HDMI 2	HDMI 3
HDMI 3	
Side	
AUDIO IN L/R	

2. Pritisnite ► za ulaz na listu.
3. Pritisnite ▼ ili ▲ za odabir HDMI priključnice koju koristi računalo.
4. Pritisnite **MENU** za izlaz.

7.4.3 Dodjeljivanje dekodera kanala

Dekoderi koji dekodiraju digitalne kanale mogu se priključiti na EXT 1 ili EXT 2 (SCART). TV kanal morate dodijeliti kao kanal koji će se dekodirati. Zatim dodijelite priključnicu na koju je dekodir priključen.

1. Pritisnite **MENU** na daljinskom upravljaču i odaberite **TV meni > Instalacija > Dekoder > Kanal**.

2. Pritisnite ► za ulaz na listu.
3. Pritisnite ▼ ili ▲ za odabir kanala za dekodiranje.
4. Pritisnite ◀ i vratite se kako biste odabrali **Status**.
5. Pritisnite ▼ ili ▲ za odabir priključnice koju dekodir koristi.
6. Pritisnite **MENU** za izlaz.

7.5 Upute za Philips EasyLink

Vaš televizor podržava Philips EasyLink koji omogućuje reprodukciju i prelazak u stanje pripravnosti jednim dodirom između uređaja koji podržavaju EasyLink. Kompatibilni uređaji moraju se priključiti na televizor pomoću HDMI kabela i dodijeliti na način opisan u odjeljku 7.4.1 *Dodjeljivanje uređaja priključnicama*.

7.5.1 EasyLink - aktivacija/deaktivacija

1. Pritisnite **MENU** na daljinskom upravljaču i odaberite **TV meni > Instalacija > Osobne postavke > EasyLink**.
2. Odaberite **Uključeno** ili **Isključeno**.

7.5.2 Korištenje reprodukcije jednim dodirom

Nakon što omogućite EasyLink, pritisnite gumb za reprodukciju. Televizor se automatski prebacuje na odgovarajući izvor.

7.5.3 Korištenje pripravnosti jednim dodirom

Pritisnite i držite **STANDBY** na televizoru ili daljinskom upravljaču najmanje tri sekunde. Time se televizor i svi priključeni HDMI uređaji prebacuju na stanje pripravnosti ili se uključuju iz stanja pripravnosti.

7.6 Priprema televizora za digitalne usluge

Nepristupačni digitalni TV kanali mogu se dekodirati pomoću CAM modula (modul uvjetnog pristupa) i Smart kartice koju daje operater usluge digitalne televizije.

CAM može omogućiti nekoliko digitalnih usluga, ovisno o operateru i uslugama koje odaberete (npr. pay TV). Više informacija o uslugama i odredbama potražite od operatera za usluge digitalne televizije.

7.6.1 Korištenje CAM modula (modul uvjetnog pristupa)

⚠ UPOZORENJE

Prije umetanja CAM modula isključite televizor. Obavezno slijedite upute opisane u nastavku. Pogrešnim umetanjem CAM modula mogu se oštetiti sam CAM modul i televizor.

1. Slijedeći upute ispisane na CAM modulu, CAM modul nježno umetnite u priključnicu Common Interface na bočnoj strani televizora.

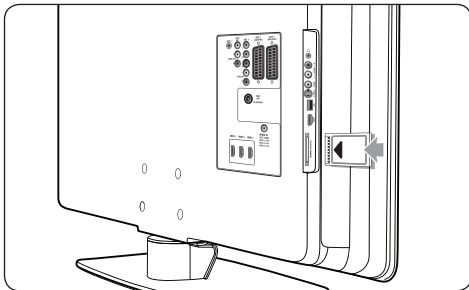

2. CAM pogurajte do kraja.

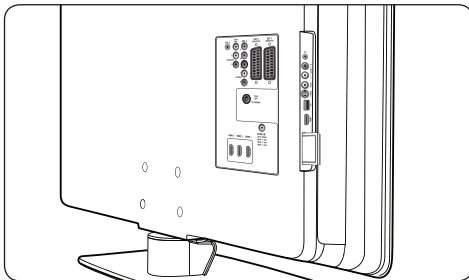

3. Uključite televizor i pričekajte da se CAM aktivira. To može potrajati nekoliko minuta.

ⓘ Napomena

CAM nemojte vaditi iz utora. Vađenjem CAM modula deaktivirat će se digitalne usluge.

7.6.2 Pristup CAM uslugama

- Nakon umetanja i aktiviranja CAM modula pritisnite **MENU** na daljinskom upravljaču i odaberite **TV meni > Znacajke > Common interface**.

Ova opcija izbornika dostupna je samo ako se CAM ispravno umetne i aktivira. Zaslonske aplikacije i sadržaj nudi operater za usluge digitalne televizije.

8 Tehničke specifikacije

Podržane rezolucije zaslona

• Računalni formati

Rezolucije	Brzina osvježavanja
640 x 480	60 Hz
800 x 600	60 Hz
1024 x 768	60 Hz
1920 x 1080i	60 Hz
1920 x 1080p	60 Hz

• Video formati

Rezolucije	Brzina osvježavanja
480i	60 Hz
480p	60 Hz
576i	50 Hz
576p	50 Hz
720p	50 Hz, 60 Hz
1080i	50 Hz, 60 Hz
1080p	24 Hz, 25 Hz, 30 Hz
1080p	50 Hz, 60 Hz

Tuner / Prijem / Prijenos

- Ulaz za antenu: 75 ohma, koaksijalni (IEC75)
- TV sustav: DVB COFDM 2K/8K
- Video reprodukcija: NTSC, SECAM, PAL
- DVB zemaljski (pogledajte listu država na stražnjoj strani televizora)

Multimedija

- Veza: USB
- Formati reprodukcije: MP3, Linear PCM, prikaz slajdova (.alb), JPEG

Daljinski upravljač

- Vrsta: RCPF03E08B
- Baterije: 2 baterije veličine AAA (LR03)

Priključnice (stražnja strana)

- EXT 1 (SCART): Audio L/R, CVBS ulaz/izlaz, RGB
- EXT 2 (SCART): Audio L/R, CVBS ulaz/izlaz, RGB

- EXT 3: Komponentni (Y Pb Pr), Audio L/R ulaz
- HDMI 1/2/3

ⓘ Napomena

Vaš televizor može imati dvije ili tri stražnje HDMI priključnice, ovisno o modelu.

- SPDIF OUT: digitalni audio izlaz (koaksijalni-cinch-S/PDIF). Zaslون usklađen.
- AUDIO OUT L/R: analogni audio izlaz.
- TV ANTENNA
- AUDIO IN: audio ulazni mini-priključnica za povezivanje PC DVI-HDMI.

Priključnice (bočna strana)

- Headphone out (izlaz za slušalice) (stereo mini-priključnica)
- AUDIO L/R ulaz
- Video (CVBS) ulaz
- S-Video
- USB
- HDMI
- Common Interface (utor za CAM)

Napajanje

- Napajanje: AC 220-240 V ($\pm 10\%$)
- Potrošnja energije tijekom rada i u stanju pripravnosti: pogledajte tehničke specifikacije na web-stranici www.philips.com
- Temperatura okoline: 5°C - 35°C

Specifikacije se mogu promijeniti bez prethodne obavijesti. Detaljne specifikacije ovog proizvoda možete pronaći na web-stranici www.philips.com/support.

9 Rješavanje problema

Ovaj odjeljak opisuje najčešće probleme i njihova rješenja.

9.1 Opći problemi

Televizor se ne uključuje:

- Iskopčajte kabel za napajanje, pričekajte jednu minutu i ponovo ukopčajte kabel za napajanje.
- Provjerite je li kabel za napajanje ispravno priključen i ima li struje u utičnici.

Daljinski upravljač ne radi ispravno:

- Provjerite jesu li baterije u daljinskom upravljaču ispravno umetnute u skladu s položajem +/-.
- Baterije u daljinskom upravljaču zamijenite ako su prazne ili slabe.
- Očistite daljinski upravljač i senzor televizora.

Indikator pripravnosti na televizoru treperi crveno:

- Isključite televizor i iskopčajte kabel za napajanje. Pričekajte da se televizor ohladi prije no što ponovo ukopčate kabel za napajanje i uključite televizor. Ako indikator i dalje treperi, obratite se centru za korisničku podršku.

Zaboravili ste kod za otključavanje funkcije Blokada uređaja

- Unesite "8888" na način opisan u odjeljku 5.10.3 Zaključavanje TV kanala ili priključenih uređaja (Blokada uređaja).

TV izbornik je na pogrešnom jeziku

- U odjeljku 6.1 Automatska instalacija kanala potražite upute o načinu mijenjanja TV izbornika na željeni jezik.

Kada televizor uključujete/isključujete/ stavljate u stanje pripravnosti, čuje se škripanje kućišta:

- Ne treba ništa poduzimati. Škripanje je normalno i nastaje uslijed širenja i skupljanja televizora dok se hladi i zagrijava. To ne utječe na rad.

9.2 Problemi s TV kanalima

Prethodno instalirani kanali ne pojavljuju se na listi kanala:

- Provjerite je li odabrana odgovarajuća lista.
- Kanal je možda nije deinstaliran nego premješten u izbornik **Izmjena kanala**. Za pristup izborniku pritisnite **MENU** na daljinskom upravljaču i odaberite **TV izbornik > Instalacija > Instalacija kanala > Prearanziraj**.

Tijekom instalacije nisu pronađeni digitalni kanali:

- Provjerite podržava li televizor DVB-T u vašoj državi. Pogledajte listu država na stražnjoj strani televizora.

9.3 Problemi sa slikom

LightGuide je uključen, ali nema slike:

- Provjerite je li antena ispravno priključena.
- Provjerite je li odabran odgovarajući uređaj.

Čuje se zvuk, ali nema slike:

- Provjerite jesu li postavke slike ispravno postavljene. Pogledajte *odjeljak 5.3.2 Podešavanje postavki slike*.

Antena ne pruža dobar televizijski prijem:

- Provjerite je li antena ispravno priključena na televizor.
- Zvučnici, neuzemljeni audio uređaji, neonska svjetla, visoke zgrade ili planine mogu utjecati na kvalitetu slike. Pokušajte poboljšati kvalitetu prijema tako da promijenite smjer antene ili odmaknete uređaje od televizora.

- Provjerite je li odabran odgovarajući televizijski sustav za vašu regiju. Pogledajte *odjeljak 6.2 Ručna instalacija kanala*.
- Ako je prijem slab na samo jednom kanalu, pokušajte precizno ugoditi taj kanal. Pogledajte *odjeljak 6.2.1 Precizno ugađanje kanala*.

Slika s priključenih uređaja nije kvalitetna:

- Provjerite jesu li uređaji ispravno priključeni. Također, svakako dodijelite uređaje priključnicama na način opisan u *odjeljku 7.4.1 Dodjeljivanje uređaja priključnicama*.
- Provjerite jesu li postavke slike ispravno postavljene. Pogledajte *odjeljak 5.3.2 Podešavanje postavki slike*.

Televizor nije sačuvao moje postavke:

- Provjerite je li televizor postavljen na način rada **Dom** koji vam nudi potpunu fleksibilnost prilikom promjene postavki. Pogledajte *odjeljak 5.6 Promjena načina rada Trgovina ili Dom*.

Slika nije prilagođena zaslonu, prevelika je ili premala:

- Pokušajte promijeniti format slike na način opisan u *odjeljku 5.3.4 Promjena formata slike*.
- Dodijelite svoj uređaj priključnicama na način opisan u *odjeljku 7.4.1 Dodjeljivanje uređaja priključnicama*.

Položaj slike na zaslonu nije ispravan:

- Signali slike s nekih uređaja ne odgovaraju zaslonu. Provjerite izlaz signala na uređaju.

9.4 Problemi sa zvukom

Slika se vidi, ali nema zvuka:

ⓘ Napomena

Ako ne otkrije zvučni signal, televizor automatski isključuje zvučni izlaz i ne daje naznaku kvara.

- Provjerite jesu li svi kabeli ispravno priključeni.
- Pazite da glasnoća ne bude postavljena na 0.
- Provjerite da zvuk možda nije isključen.

Slika se vidi, ali kvaliteta zvuka je loša:

- Provjerite postavke za **Zvuk** na način opisan u *odjeljku 5.3.5 Podešavanje postavki zvuka*, a pritom provjerite je li odabrana opcija **Stereo** i jesu li ispravne postavke za **Equalizer**. Ako je potrebno, pokušajte zvučne postavke ponovo postaviti na standardne

Slika se vidi, ali zvuk dolazi iz samo jednog zvučnika:

- Provjerite je li **Balans** ispravno postavljen na način opisan u *odjeljku 5.3.5 Podešavanje postavki zvuka*.

9.5 Problemi s HDMI vezom

Naišli ste na probleme s HDMI uređajima

- Podrška za HDCP može uzrokovati kašnjenje prikaza sadržaja na televizoru s nekog uređaja.
- Ako televizor ne prepoznaje uređaj i na zaslonu se ne prikazuje slika, pokušajte koristiti drugi uređaj, a zatim ponovo vratiti na onaj prvi za ponovno pokretanje.
- Ako se zvuk prekida, u korisničkim uputama HDMI uređaja provjerite jesu li izlazne postavke ispravne. Umjesto toga, možete pokušati povezati zvučni signal s HDMI uređaja na televizor putem AUDIO IN priključnice na stražnjoj strani televizora.
- Ako koristite HDMI-to-DVI adapter ili HDMI to DVI kabel, pazite da dodatni audio kabel bude priključen na AUDIO IN. Potrebno je i dodijeliti zvučne priključnice na način opisan u *odjeljcima 7.4.2 i 7.4.3*.

9.6 Problemi s USB vezom

Televizor ne prikazuje sadržaj na USB uređaju:

- Postavite uređaj tako da podržava klasu uređaja za masovnu pohranu podataka, kao što je opisano u dokumentaciji koju ste dobili uz uređaj.
- Vaš USB uređaj možda nije kompatibilan s televizorom.
- Nisu sve zvukovne i slikovne datoteke podržane. U odjeljku 8 Tehničke specifikacije potražite listu podržanih vrsta datoteka.

Zvukovne i slikovne datoteke ne reproduciraju se, odnosno ne prikazuju se ispravno

- Rad USB uređaja može ograničiti brzinu prijenosa.

9.7 Problemi s vezom s računalom

Prikaz sadržaja s računala na televizoru nije stabilan ili nije usklađen:

- Provjerite jesu li na računalu odabrani podržana rezolucija i brzina osvježavanja. U odjeljku 8 Tehničke specifikacije potražite podržane rezolucije i brzine osvježavanja.

9.8 Kontakt

Ako problem ne možete riješiti, rješenje potražite u često postavljanim pitanjima (FAQ) za ovaj model televizora na web-stranici www.philips.com/support.

Ako ne uspijete riješiti problem, obratite se centru za korisničku podršku u vašoj državi. Lista se nalazi u uputama za korištenje.

UPOZORENJE

Nemojte pokušavati sami popraviti televizor. To može dovesti do ozbiljne ozljede, nepopravljivog kvara televizora ili poništenja jamstva.

Napomena

Prije no što kontaktirate korisničku podršku zapišite model i serijski broj televizora. Ti brojevi nalaze se na stražnjoj i bočnoj strani te pakiranju vašeg televizora.

10 Sadržaj

A

- Active Control HR-20
- Ambilight
 - Korištenje HR-13
 - Korištenje u stanju pripravnosti HR-24
 - Najbolji učinak HR-7
 - Podešavanje postavki
 - Balans HR-23
 - Boja HR-23
 - Mod HR-23
 - Odvajanje HR-23
 - Svjetlina HR-23
 - Promjena načina rada HR-14
- Analogno
 - Instalacija kanala HR-35
 - Precizno ugađanje kanala HR-36
- Antena
 - Povezivanje HR-8
- Audio jezik HR-23
- Automatski
 - Instalacija kanala HR-34
 - Izjednačavanje glasnoće HR-23
 - Surround HR-23

B

- Balans
 - Ambilight HR-23
 - Zvuk HR-23
- Blokada uređaja
 - Blokada jednog ili više kanala/uređaja HR-29
 - Blokada od određenog vremena HR-29
 - Blokada svih kanala/uređaja HR-29
 - Postavljanje/promjena koda HR-29
 - Postavljanje roditeljskog nadzora HR-30
- Bočne
 - Kontrole HR-5
 - Priključnice HR-5
- Briga
 - Okoliš HR-4
 - Zaslon HR-4
- Briga za okoliš HR-4
- Briga za zaslon HR-4

D

- Daljinski upravljač
 - Baterije HR-9
 - Napredno korištenje HR-15
 - Osnovno korištenje HR-6
- Deinstalacija kanala HR-37

- Dekoder HR-47
- Delta glasnoća HR-23
- Demo HR-38
- Digitalno
 - Radio HR-32
 - Teletext HR-26
 - Usluge HR-47
- Dinamički kontrast HR-20
- Dodjeljivanje
 - Uređaji HR-46
- Država
 - Odabir HR-34
- Dual I/II HR-23

E

- Elektronički vodič kroz programe
 - Korištenje HR-27
- Equalizer HR-22

F

- Fotografije i glazba
 - Povezivanje USB uređaja HR-31
 - Pregled fotografija HR-31
 - Prikaz slajdova s glazbom HR-32
 - Slušanje glazbe HR-32

G

- Glasnoća
 - Automatsko izjednačavanje HR-23
 - Delta HR-23
 - Podešavanje HR-12, HR-22
 - Slušalice HR-23

H

- HDCP HR-40
- HDMI kabel HR-40
- HD Natural Motion HR-20

I

- Izbornici
 - Blokada uređaja HR-29
 - Brzi pristup
 - Korištenje HR-18
 - Glavni
 - Korištenje HR-17
 - Pristup HR-17
 - Izbornik teleteksta HR-25
 - Jezik HR-34
- Izbornik Brzi pristup HR-18

J

- Jezik
 - Audio HR-23

Izbornici HR-34

Titlovi HR-30

K

Kanali

Ažuriranje liste kanala HR-37

Deinstalacija HR-37

Dekoder HR-47

Instalacija

Automatski HR-34

Ručno HR-35

Lista omiljenih kanala

Korištenje HR-27

Odabir HR-26

Postavljanje HR-27

Lista Svi kanali HR-26

Prearanžiranje HR-37

Preimenovati HR-36

Promjena HR-12

Testiranje digitalnog prijema HR-37

Kensington zaštita HR-7

Komponentni kabel HR-41

Kompozitni HR-41

Kontrast HR-20

L

Light Guide

Podešavanje svjetline HR-24

Lista omiljenih kanala HR-26

Lista Svi kanali HR-26

M

Mjerači vremena

On timer HR-29

Sleep timer HR-28

Modul uvjetnog pristupa (CAM)

Izbornik HR-48

Umetanje HR-48

Mono zvuk HR-23

Montiranje televizora na zid HR-7

N

Način rada Dom HR-24

Način rada Trgovina HR-24

Nadogradnja softvera

Ažuriranje (analogni) HR-33

Ažuriranje (digitalno) HR-33

Provjera dostupnosti HR-33

Naglašavanje boje HR-20

Napajanje

Povezivanje HR-9

Nijansa HR-20

O

HR-54

Odabir sustava HR-35

On timer HR-29

Osobna zasićenost HR-20

Oštrina HR-20

P

Philips EasyLink HR-47

Pixel Plus HD HR-20

Postavke

Ambilight

Podešavanje postavki HR-23

Light Guide

Podešavanje svjetline HR-24

Položaj TV-a

Promjena položaja HR-24

Slika

Korištenje opcije Postavke carobnjak
HR-19

Korištenje značajke "smart settings"
HR-21

Podešavanje postavki HR-20

Promjena formata HR-21

Zvuk

Podešavanje postavki HR-22

Postavljanje uređaja HR-46

Prearanžiranje kanala HR-37

Precizno ugađanje kanala HR-36

Preimenovanje kanala HR-36

Prikaz teleteksta na dvostrukom zaslonu

HR-25

R

Radijski kanali HR-32

Recikliranje proizvoda HR-4

Redukcija MPEG HR-20

Reset na tvorničke postavke HR-38

Rješavanje problema HR-49

Roditeljski nadzor HR-30

Ručna instalacija kanala HR-35

S

S-Video HR-41

Sat HR-19

SCART kabel HR-41

Senzor osvijetljenja HR-21

Sigurnosne informacije HR-3

Sleep timer HR-28

Slika

Korištenje opcije Postavke carobnjak
HR-19

Korištenje značajke "smart settings"
Film HR-21

Standard HR-21

- Trenutni HR-21
- Vivid HR-21
- Podešavanje postavki
 - Active Control HR-20
 - Boja HR-20
 - Dinamički kontrast HR-20
 - HD Natural Motion HR-20
 - Kontrast HR-20
 - Naglašavanje boje HR-20
 - Nijansa HR-20
 - Osobna zasićenost HR-20
 - Oštrina HR-20
 - Pixel Plus HD HR-20
 - Redukcija MPEG HR-20
 - Senzor osvjetljenja HR-21
 - Smanjivanje šuma HR-20
 - Svjetlina HR-20
- Promjena formata HR-21
- Smanjivanje šuma HR-20
- Smještanje televizora HR-7
- Stereo zvuk HR-23
- Stišano HR-16
- Stražnje priključnice HR-5
- Surround zvuk
 - Automatski HR-23
 - Mod HR-23
- Svjetlina HR-20

T

- T.O.P. teletekst HR-24
- Tehničke specifikacije HR-49
- Teletekst
 - Napredno korištenje
 - Digitalni teletekst HR-26
 - Dvostruki prikaz na zaslonu HR-25
 - Jezik HR-26
 - Listaj podstranice HR-26
 - Odabir podstranica HR-24
 - Povećavanje HR-25
 - Prikaži HR-25
 - T.O.P emitiranje HR-24
 - Teletext 2.5 HR-26
 - Traži HR-25
- Televizor
 - Isključeno HR-11
 - Uključeno HR-9, HR-11
 - Uključivanje iz stanja pripravnosti HR-11
 - U stanje pripravnosti HR-11
- Titlovi
 - Analogna TV HR-30
 - Digitalna TV HR-30
 - Jezik HR-30
- TV

- Ambilight HR-13
- Blokada uređaja HR-29
- Bočne kontrole HR-5
- Daljinski upravljač
 - Baterije HR-9
 - Napredno korištenje HR-15
 - Osnovno korištenje HR-6
- Demo HR-38
- Elektronički vodič kroz programe HR-27
- Fotografije i glazba HR-31
- Glasnoća HR-12
- Glavni izbornici
 - Korištenje HR-17
 - Pristup HR-17
- Gledanje
 - Kanali HR-12
 - Uređaji HR-12
- Instalacija kanala HR-34
- Izbornik Brzi pristup
 - Korištenje HR-18
- Kanali
 - Lista omiljenih kanala HR-26
 - Promijeni HR-12
- Mjerači vremena
 - On timer HR-29
 - Sleep timer HR-28
- Montiranje na zid HR-7
- Nadogradnja softvera HR-32
- Položaj HR-7
 - Idealna udaljenost HR-7
- Postolje HR-8
- Povezivanje
 - Antena HR-8
 - Napajanje HR-9
- Prebacivanje
 - Isključeno HR-11
 - Uključeno HR-9, HR-11
 - Uključivanje iz stanja pripravnosti HR-11
 - U stanje pripravnosti HR-11
- Pregled HR-5
- Prvi koraci HR-7
- Reset na tvorničke postavke HR-38
- Rukovanje kabelima HR-9
- Teletekst
 - Napredno korištenje HR-24
 - Osnovno korištenje HR-13
- Titlovi HR-30
- Veze
 - Back HR-39
 - Bočne HR-40
 - Kvaliteta HR-40

Uređaji HR-42
Tvorničke postavke HR-38

U

Uređaji
Gledanje HR-12
USB uređaj
Iskopčavanje HR-31
Povezivanje HR-31

V

VESA nosač za montiranje na zid HR-7

Veze

Bočne priključnice HR-40
Kvaliteta kabela
HDMI HR-40
Komponentni HR-41
Kompozitni HR-41
S-Video HR-41
SCART HR-41
Philips Easylink
Korištenje HR-47
Uključivanje/isključivanje HR-47
Postavljanje uređaja
Dodjeljivanje dekodera kanala HR-47
Dodjeljivanje priključnicama HR-46
Stražnje priključnice HR-39
Uređaji
Blu-ray Disc uređaj HR-42
DVD snimač/Digitalni prijemnik HR-44
DVD snimač/Prijemnik HR-44
DVD snimač/Sustav kućnog kina HR-45
DVD uređaj HR-42
HD digitalni prijemnik HR-43
Igraća konzola/kamkorder HR-46
Modul uvjetnog pristupa (CAM) HR-48
Osobno računalo HR-46
Satelitski prijemnik HR-43
USB HR-31

Video formati HR-49

Vremenska zona HR-35

Y

Y Pb Pr HR-41

Z

Značajka “smart settings”

Film HR-21
Standard HR-21
Trenutni HR-21
Vivid HR-21

Zvuk

Podешavanje postavki

Audio jezik HR-23
Automatska glasnoća HR-23
Automatski surround HR-23
Balans HR-23
Delta glasnoća HR-23
Dual I/II HR-23
Equalizer HR-22
Glasnoća HR-22
Glasnoća slušalica HR-23
Mono/Stereo HR-23
Surround modovi HR-23

