

1 Apéndice

Ampliación de páginas del teletexto

En la sección “Ampliación de páginas del teletexto” de este manual del usuario se indica que se pulse **OPTION** para ampliar las páginas de teletexto.

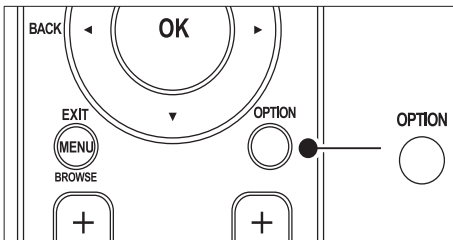

Después de actualizar el software del televisor (a la versión 64.67.3 o posterior), ya no se puede utilizar **OPTION** para ampliar las páginas de teletexto. Siga las siguientes instrucciones en vez de las originales para ampliar las páginas de teletexto:

- 1 Pulse **TELETEXT** y seleccione una página de teletexto.
- 2 Pulse **[Formato de pantalla]** para ampliar la parte superior de la página.

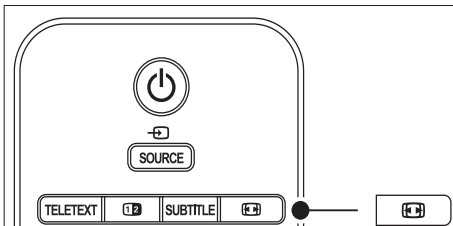

- 3 Pulse **[Formato de pantalla]** de nuevo para ver ampliada la parte inferior de la página.
- 4 Pulse **▲▼** para desplazarse por la página ampliada.

- 5 Pulse **[Formato de pantalla]** de nuevo para volver al tamaño de página normal.

Uso del teletexto de pantalla dual

En la sección “Uso del teletexto de pantalla dual” de este manual del usuario indica que se pulse **[Dual screen]** para mostrar el teletexto normal cuando está activado el teletexto de pantalla dual. Después de actualizar el software del televisor (a la versión 64.67.3 o posterior), ya no se puede utilizar **[Dual screen]** para mostrar el teletexto normal.

Realice las siguientes instrucciones en vez de las originales:

- 1 Pulse **[Dual screen]** en el mando a distancia para activar el teletexto en pantalla dual.
- 2 Pulse **[Dual screen]** de nuevo para salir del teletexto.

Register your product and get support at

www.philips.com/welcome



ES MANUAL DEL USUARIO

PHILIPS



Österreich	0810 000205	€0.07 pro Minute
België/Belgique	078250145	€0.06 Per minuut/Par minute
България	+3592 489 99 96	Местен разговор
Hrvatska	01 3033 754	Lokalni poziv
Česká republika	800142840	Bezplatný hovor
Danmark	3525 8759	Lokalt opkald
Suomi	09 2311 3415	paikallispuhelu
France	0821 611655	€0.09 Par minute
Deutschland	01803 386 852	€0.09 pro Minute
Ελλάδα	0 0800 3122 1280	Κλήση χωρίς χρέωση
Magyarország	0680018189	Ingyenes hívás
Ireland	0800 055 6882	Free call
Italia	848390207	€0.08 Al minuto
Luxemburg/ Luxembourg	40 6661 5644	Ortsgespräch/ Appel local
Nederland	0900 8407	€0.10 Per minuut
Norge	2270 8111	Lokalsamtale
Polska	0223491504	połączenie lokalne
Portugal	2 1359 1442	Chamada local
România	1-203-2060	Apel local
Россия	(495) 961-1111	Местный звонок
Србија	+381 114 440 841	Lokalni poziv
Slovensko	0800 004537	Bezplatný hovor
Slovenija	01 280 95 22	lokalni klic
España	902 888 784	€0.10 Por minuto
Sverige	08 5792 9100	Lokalsamtal
Suisse/Schweiz/ Svizzera	0844 800 544	Appel local/Ortsgespräch/ Chiamata locale
Türkiye	0800 261 3302	Şehir içi arama
United Kingdom	0870 900 9070	Local call
Україна	044 254 2392	Місцевий виклик

This information is correct at the time of press. For updated contact information, refer to www.philips.com/flavors.

Sommario

1 Importante3

- 1.1 Seguridad 3
- 1.2 Cuidado de la pantalla..... 4
- 1.3 Cuidado medioambiental..... 4

2 El televisor.....5

- 2.1 Descripción general del televisor..... 5

3 Introducción7

- 3.1 Colocación del televisor..... 7
- 3.2 Montaje en pared del televisor..... 7
- 3.3 Conexión del cable de antena 8
- 3.4 Conexión del cable de alimentación..... 9
- 3.5 Inserción de las pilas del mando a distancia . 9
- 3.6 Encendido del televisor..... 9
- 3.7 Configuración por primera vez..... 10

4 Uso del televisor11

- 4.1 Encendido/apagado del televisor o cambio al modo de espera.....11
- 4.2 Cómo ver la televisión12
- 4.3 Acceso a redes de canales de DVB-C y DVB-T12
- 4.4 Uso del teletexto13
- 4.5 Uso de Ambilight.....13

5 Cómo sacar más partido al televisor .14

- 5.1 Descripción general del mando a distancia .14
- 5.2 Uso de los menús del televisor 16
- 5.3 Ajuste de las opciones de imagen y sonido .18
- 5.4 Ajuste de las opciones de Ambilight.....22
- 5.5 Ajuste del brillo de LightGuide.....22
- 5.6 Cambio al modo Tienda o Casa23
- 5.7 Uso de las funciones avanzadas del teletexto23
- 5.8 Creación de listas de favoritos25
- 5.9 Uso de la Guía electrónica de programación26
- 5.10 Uso de los temporizadores y del bloqueo infantil.....27
- 5.11 Uso de los subtítulos 28
- 5.12 Visualización de fotografías y reproducción de música29
- 5.13 Cómo escuchar emisoras de radio digital . 31
- 5.14 Actualización del software del televisor.... 31

6 Instalación de canales.....33

- 6.1 Instalación automática de canales..... 33
- 6.2 Instalación manual de canales 34
- 6.3 Asignación de un nuevo nombre a un canal 35
- 6.4 Desinstalación o reinstalación de canales... 35
- 6.5 Reordenación de canales..... 35
- 6.6 Actualización manual de la lista de canales.. 36
- 6.7 Prueba de recepción digital..... 36
- 6.8 Inicio de una demostración..... 36
- 6.9 Restablecimiento de los ajustes de fábrica del televisor..... 36

7 Conexión de dispositivos37

- 7.1 Descripción general de las conexiones..... 37
- 7.2 Selección de la calidad de conexión..... 38
- 7.3 Conexión de dispositivos 40
- 7.4 Configuración de dispositivos..... 44
- 7.5 Uso de Philips EasyLink..... 45
- 7.6 Preparación del televisor para los servicios digitales 46

8 Especificaciones técnicas47

9 Solución de problemas48

- 9.1 Problemas generales del televisor 48
- 9.2 Problemas con los canales de televisión... 48
- 9.3 Problemas con la imagen..... 48
- 9.4 Problemas de sonido..... 49
- 9.5 Problemas con la conexión HDMI 49
- 9.6 Problemas con la conexión USB..... 50
- 9.7 Problemas con la conexión del PC 50
- 9.8 Póngase en contacto con nosotros 50

10 Índice51

Objeto de esta declaración, cumple con la normativa siguiente:

- Reglamento Técnico del Servicio de Difusión de Televisión y del Servicio Portador soporte del mismo (Real Decreto 1160/1989) Artículo 9.2
- Reglamento sobre Perturbaciones Radioeléctricas (Real Decreto 138/1989) Anexo V.

2008 © Koninklijke Philips Electronics N.V. Todos los derechos reservados. Las especificaciones están sujetas a cambio sin previo aviso. Las marcas comerciales son propiedad de Koninklijke Philips Electronics N.V. o de sus respectivos propietarios.

Philips se reserva el derecho a modificar los productos en cualquier momento sin estar obligada a ajustar los suministros anteriores con arreglo a ello.

El material incluido en este manual se considera suficiente para el uso al que está destinado el sistema. Si el producto o sus módulos o procedimientos individuales se emplean para fines diferentes a los especificados en el presente, deberá obtenerse una confirmación de que son válidos y aptos para ellos. Philips garantiza que el material en sí no infringe ninguna patente de Estados Unidos. No se ofrece ninguna garantía adicional expresa ni implícita.

Garantía

Ninguno de los componentes puede ser reparado por el usuario. No abra ni quite las tapas del interior del producto. Las reparaciones sólo podrán llevarlas a cabo los centros de servicio y establecimientos de reparación oficiales de Philips. De lo contrario, cualquier garantía expresa o implícita quedará invalidada. Cualquier funcionamiento prohibido de manera expresa en el presente manual, o cualquier ajuste o procedimiento de montaje no recomendado o no autorizado en el presente invalidarán la garantía.

Características de píxeles

Este producto LCD posee un elevado número de píxeles en color. Aunque posee píxeles efectivos de un 99,999% o más, podrían aparecer de forma constante en la pantalla puntos negros o claros (rojo, verde o azul). Se trata de una propiedad estructural de la pantalla (dentro de los estándares habituales de la industria) y no de un fallo.

Software de fuente abierta

Este televisor incluye software de fuente abierta. Philips ofrece por el presente la entrega o puesta a disposición, cuando se solicite, de una copia completa del código fuente correspondiente, que el equipo pueda leer, en un soporte utilizado

de forma habitual para el intercambio de software, por un precio no superior al coste de realización de la distribución física de la fuente.

Esta oferta será válida durante un período de 3 años a partir de la fecha de compra del producto. Para obtener el código fuente, escriba a

Philips Consumer Lifestyle Development Manager
LoB Mainstream Displays
620A Lorong 1, Toa Payoh
Singapore 319762

Cumplimiento de la normativa sobre CEM

Koninklijke Philips Electronics N.V. fabrica y vende muchos productos dirigidos a consumidores que, al igual que cualquier aparato electrónico, tienen en general la capacidad de emitir y recibir señales electromagnéticas.

Uno de los principios empresariales más importantes de Philips es adoptar todas las medidas de sanidad y seguridad necesarias para que nuestros productos cumplan todos los requisitos legales aplicables y respeten ampliamente toda normativa aplicable sobre CEM en el momento en que se producen.

Philips está comprometida con el desarrollo, producción y comercialización de productos no perjudiciales para la salud.

Philips confirma que si los productos se manipulan de forma correcta para el uso al que están destinados, según las pruebas científicas de las que se dispone actualmente, será seguro utilizarlos.

Philips desempeña una activa función en el desarrollo de normas de seguridad y sobre CEM internacionales, lo que le permite anticiparse a futuros avances en la estandarización para la pronta integración de sus productos.

Fusible de alimentación (sólo para Reino Unido)

Este televisor está equipado con un enchufe moldeado aprobado. Si fuese necesario sustituir el fusible de alimentación, deberá utilizarse un fusible del mismo valor que se indica en el enchufe (ejemplo 10 A).

1. Quite la tapa del fusible y el fusible.
2. El fusible de repuesto deberá ajustarse a BS 1362 y contar con la marca de aprobación ASTA. Si se pierde el fusible, póngase en contacto con su distribuidor para comprobar cuál es el tipo correcto.
3. Vuelva a colocar la tapa del fusible.

Para mantener la conformidad con la directiva de EMC, el enchufe del cable de alimentación de este producto no deberá desmontarse.

Copyright



VESA, FDMI y el logotipo de montaje compatible con VESA son marcas comerciales de Video Electronics Standards Association.



Fabricado con licencia de Dolby Laboratories, "Dolby", "Pro Logic" y el símbolo de doble D  son marcas comerciales de Dolby Laboratories.



Fabricado con licencia de BBE Sound, Inc. Cedido con licencia por BBE, Inc. en virtud de una o más de las siguientes patentes de EE.UU.: 5510752, 5736897. BBE y el símbolo de BBE son marcas comerciales registradas de BBE Sound Inc.

Windows Media es una marca registrada o marca comercial de Microsoft Corporation en EE.UU. y/o en otros países.

® Kensington y MicroSaver son marcas comerciales estadounidenses de ACCO World Corporation con registros ya emitidos y solicitudes pendientes en otros países de todo el mundo. Todas las demás marcas comerciales registradas y no registradas son propiedad de sus respectivos propietarios.

1 Importante

Enhorabuena por su compra y bienvenido a Philips.

Lea este manual del usuario antes de comenzar a utilizar este producto.

Preste atención a esta sección y siga las instrucciones de seguridad y cuidado de la pantalla. Los daños causados por no haber tenido en cuenta estas instrucciones no están cubiertos por la garantía del producto.

Para beneficiarse totalmente de la asistencia que ofrece Philips, registre su producto en www.philips.com/welcome.

Puede encontrar el modelo y el número de serie del televisor en la parte posterior y lateral del mismo, así como en el embalaje.

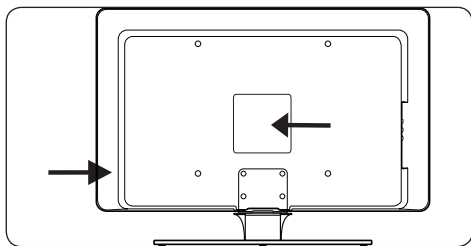

1.1 Seguridad

- Son necesarias dos personas para levantar y transportar un televisor que pesa más de 25 kilos. Un manejo incorrecto del televisor puede provocar lesiones graves.
- Si se transporta el televisor en condiciones de baja temperatura (inferior a 5 °C), abra la caja y espere hasta que el televisor alcance la temperatura ambiente de la sala antes de desembalarlo.
- Para evitar cortocircuitos, no exponga el televisor, el mando a distancia ni las pilas del mismo a la lluvia ni al agua.
- No coloque recipientes con agua ni otros líquidos sobre el televisor o cerca de éste. Si se derraman líquidos sobre el televisor, se pueden producir descargas eléctricas. En caso de que se derrame algún líquido sobre el televisor, no lo utilice. Desconéctelo inmediatamente de la corriente y haga que lo revise un técnico cualificado.
- Para evitar riesgos de incendio o descarga eléctrica, no coloque el televisor, el mando a distancia ni las pilas de éste cerca de velas encendidas ni otras fuentes de llamas y calor, incluida la luz solar directa.
- No instale el televisor en un espacio reducido, como un estante de libros. Deje un espacio de 10 cm, como mínimo, en torno al televisor para que ventile. Asegúrese de que no se bloquee el flujo de aire.
- Si va a colocar el televisor sobre una superficie sólida y lisa, asegúrese de utilizar sólo el soporte suministrado. No mueva el televisor si el soporte no está correctamente atornillado.
- El montaje en pared del televisor sólo lo debe realizar personal cualificado. El televisor sólo se debe montar en un soporte de pared adecuado y en una pared que pueda soportar de forma segura su peso. Si se monta de manera incorrecta, pueden producirse daños o lesiones. No intente realizar el montaje en pared del televisor usted mismo.
- Si el televisor se monta sobre una base o un brazo giratorios, asegúrese de que el cable de alimentación no esté tenso cuando gire el televisor. Si el cable está tenso, se pueden aflojar las conexiones y formar un arco eléctrico o provocar un incendio.
- Desconecte el televisor de la corriente y la antena antes de que se produzcan tormentas eléctricas. Durante este tipo de tormentas, no toque ninguna parte del televisor, del cable de alimentación ni del cable de antena.
- Asegúrese de que puede acceder sin dificultad al cable de alimentación para desconectar fácilmente el televisor de la corriente.
- Cuando vaya a desconectar el televisor de la corriente, asegúrese de hacer lo siguiente:
 1. Apague el televisor y, a continuación, desconecte la fuente de alimentación (si está disponible).
 2. Desenchufe el cable de alimentación de la toma de alimentación.

- Desenchufe el cable de alimentación del conector de la parte posterior del televisor. Tire siempre del cable de alimentación por el enchufe. No tire del propio cable.

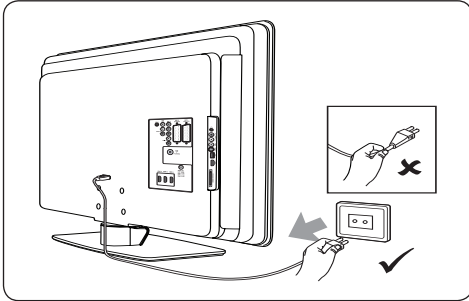

- Puede sufrir una pérdida de audición permanente si utiliza audífonos o auriculares con un volumen alto. Aunque un volumen alto puede resultar normal con el paso del tiempo, puede dañar su capacidad auditiva. Para proteger su capacidad auditiva, limite el tiempo de uso de audífonos o auriculares a un volumen alto.

1.2 Cuidado de la pantalla

- Apague el televisor y desenchufe el cable de alimentación antes de limpiar la pantalla. Limpie la pantalla con un paño suave y seco. No utilice sustancias como agentes de limpieza domésticos, ya que pueden dañar la pantalla.

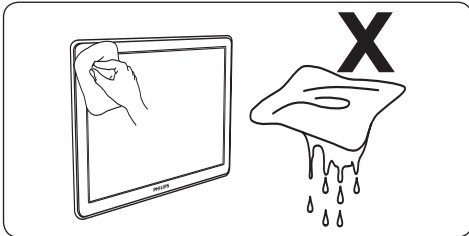

- Para evitar deformaciones o desvanecimiento del color, limpie de inmediato las gotas de agua.
- No toque, presione, frote ni golpee la pantalla con ningún objeto duro, ya que podría dañarla de manera permanente.
- Cuando sea posible, evite las imágenes estáticas que permanecen en pantalla durante mucho tiempo. Algunos ejemplos son menús en

pantalla, páginas del teletexto, franjas negras o indicadores de cotización de bolsa. Si necesita utilizar imágenes estáticas, reduzca el contraste y el brillo para evitar daños en la pantalla.

1.3 Cuidado medioambiental

Reciclaje del embalaje

El embalaje de este producto ha sido diseñado para ser reciclado. Póngase en contacto con las autoridades locales para obtener información sobre cómo reciclar el embalaje.

Desecho del producto usado

Este producto está fabricado con materiales y componentes de alta calidad que se pueden reciclar y volver a utilizar. Cuando vea el símbolo de cubo de basura tachado en un producto, significa que cumple la Directiva europea 2002/96/EC:



No se deshaga de sus productos usados con la basura doméstica. Solicite información a su distribuidor sobre cómo desechar el producto de forma segura. El desecho de los residuos de forma no controlada perjudica el medio ambiente y la salud de las personas.

Desecho de las pilas usadas

Las pilas suministradas no contienen mercurio ni cadmio. Deshágase de las pilas suministradas y de todas las demás pilas usadas según la normativa local.

Consumo de energía

El televisor consume una energía mínima en modo de espera con el fin de minimizar el impacto medioambiental. El consumo de energía activo se indica en la parte posterior del televisor.

Para obtener más especificaciones del producto, consulte el folleto del mismo en www.philips.com/support.

2 El televisor

Esta sección proporciona una descripción general de los controles y las funciones más comunes del televisor.

2.1 Descripción general del televisor

Controles e indicadores laterales

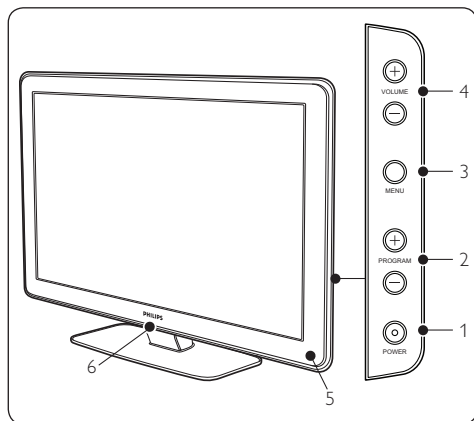

1. **POWER**
2. **PROGRAM +/-**
3. **MENU**
4. **VOLUME +/-**
5. Indicador de modo de espera/sensor del mando a distancia
6. LightGuide

Conectores laterales

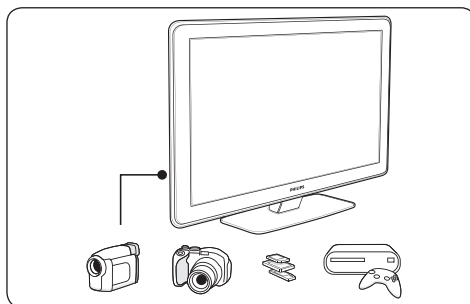

Utilice los conectores laterales del televisor para conectarlo a dispositivos móviles, como una cámara o una videoconsola de alta definición. También puede conectar un par de auriculares o un dispositivo de memoria USB.

Conectores posteriores

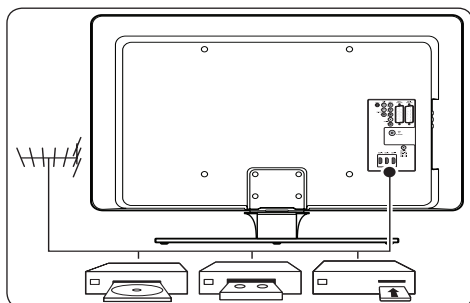

Utilice los conectores posteriores del televisor para conectarlo a la antena y a dispositivos permanentes, como un reproductor de discos de alta definición, un reproductor de DVD o un video.

Nota

Para obtener más información sobre las conexiones, consulte la *sección 7 Conexión de dispositivos*.

Mando a distancia

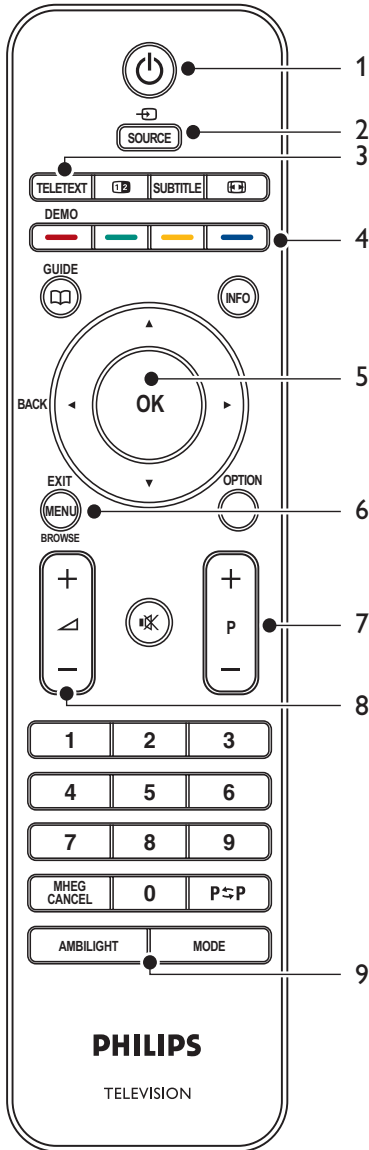

1. **EN ESPERA**
2. **SOURCE**
3. **TELETEXT**
4. **BOTONES DE COLORES**
De izquierda a derecha: rojo, verde, amarillo, azul
5. **BOTONES DE DESPLAZAMIENTO**
Arriba ▲, abajo ▼, izquierda ◀, derecha ▶, **OK**
6. **MENU**
7. **Programa +/-**
8. **Volumen +/-**
9. **AMBILIGHT**

Para obtener más información sobre el mando a distancia, consulte la *sección 5.1 Descripción general del mando a distancia*.

3 Introducción

Esta sección le ayudará a colocar e instalar el televisor y complementa la información proporcionada en la *Guía de inicio rápido*.

Nota

Consulte la *Guía de inicio rápido* para obtener instrucciones sobre el montaje en el soporte.

3.1 Colocación del televisor

Además de leer y entender las instrucciones de seguridad de la *sección 1.1*, tenga en cuenta lo siguiente antes de colocar el televisor:

- La distancia idónea para ver el televisor es tres veces el tamaño de la pantalla.
- Coloque el televisor donde la luz no dé directamente en la pantalla.
- Conecte los dispositivos antes de colocar el televisor.
- El televisor está equipado con una ranura de seguridad Kensington en la parte posterior.

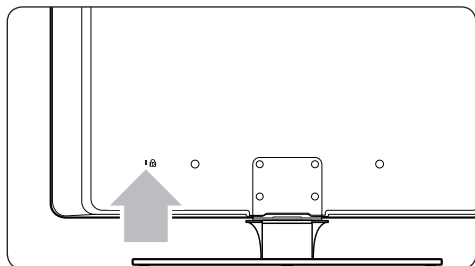

Si va a conectar un bloqueo Kensington antirrobo (no suministrado), coloque el televisor al alcance de un objeto fijo (como una mesa) que se pueda acoplar fácilmente al bloqueo.

- Para conseguir el mejor efecto Ambilight, coloque el televisor a una distancia de entre 10 y 20 cm de la pared. El modo Ambilight funciona mejor en habitaciones con una iluminación tenue.

3.2 Montaje en pared del televisor

ADVERTENCIA

El montaje en pared del televisor sólo lo deben realizar instaladores cualificados. Koninklijke Philips Electronics N.V. no acepta ninguna responsabilidad por un montaje inadecuado que pueda causar accidentes o lesiones.

Paso 1 Compra de un soporte de pared compatible con VESA

Según el tamaño de la pantalla del televisor, compre uno de los siguientes soportes de pared:

Tamaño de la pantalla del televisor (cm)	Tipo de soporte de pared compatible con VESA (mm)	Instrucciones especiales
81 cm	Ajustable 300 x 300	El soporte compatible con VESA debe ajustarse en 200 x 300 antes de acoplarlo al televisor
94 cm	Fijo 300 x 300	Ninguno
107 cm o más grande	Fijo 400 x 400	Ninguno

Paso 2 Extracción del soporte del televisor

ⓘ Nota

Estas instrucciones sólo se aplican a los modelos de televisor con soportes montados. Si el soporte del televisor no está montado, vaya a *paso 3, Conexión de los cables*.

1. Coloque el televisor con cuidado boca abajo sobre una superficie plana y estable cubierta con un paño suave. El paño debe ser suficientemente grueso para proteger la pantalla.

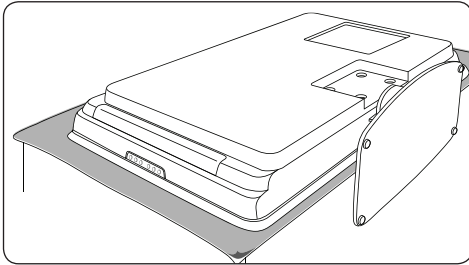

2. Con un destornillador de estrella (no suministrado), afloje los cuatro tornillos que fijan el soporte al televisor.

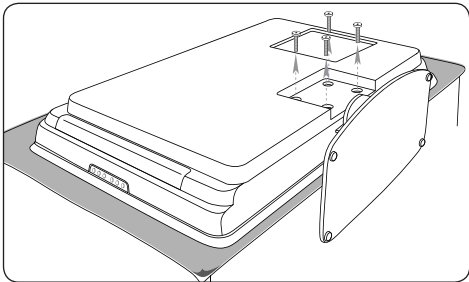

3. Tire firmemente del soporte que está en la parte inferior del televisor. Guarde el soporte y los tornillos en un lugar seguro para su futura instalación.

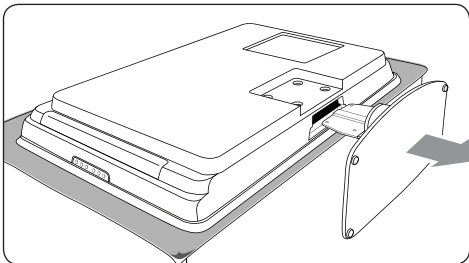

Paso 3 Fijación del soporte de pared compatible con VESA al televisor

1. Localice las cuatro tuercas de montaje en la parte posterior del televisor.

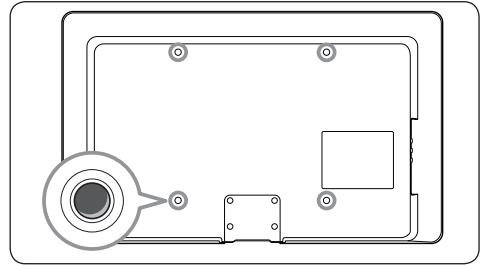

2. Continúe con las instrucciones proporcionadas con el soporte de pared compatible con VESA.

ⓘ Nota

Para fijar el soporte de pared compatible con VESA al televisor, utilice tornillos M6 para modelos de 32 pulgadas o tornillos M8 para modelos de mayor tamaño (los tornillos no se incluyen).

3.3 Conexión del cable de antena

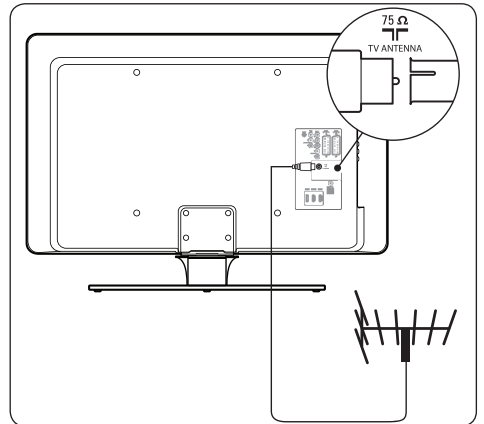

1. Localice el conector **TV ANTENNA** en la parte posterior del televisor.

2. Conecte un extremo de un cable de antena (no suministrado) al conector **TV ANTENNA**. Utilice un adaptador si el cable de antena no encaja.
3. Conecte el otro extremo del cable de antena a la toma de la antena, asegurándose de que el cable está fijado firmemente por ambos extremos.

3.4 Conexión del cable de alimentación

⚠ **ADVERTENCIA**

Compruebe que la tensión de la alimentación se corresponda con la tensión indicada en la parte posterior del televisor. No inserte el cable de alimentación, si la tensión es diferente.

Para conectar el cable de alimentación

📌 **Nota**

La ubicación del conector de alimentación varía según el modelo de televisor.

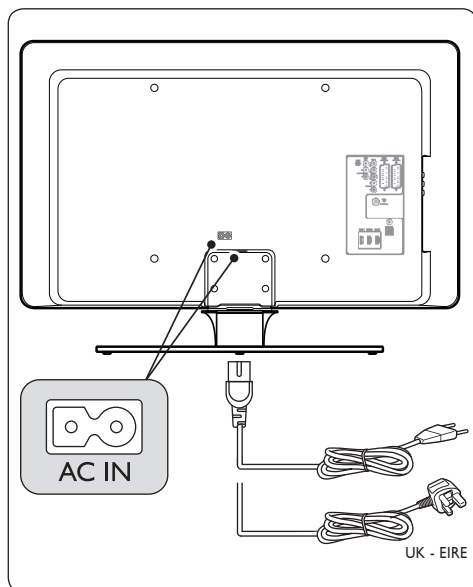

1. Localice el conector de alimentación **AC IN** en la parte posterior o inferior del televisor.
2. Conecte el cable de alimentación al conector **AC IN**.

3. Conecte el cable de alimentación a la corriente, asegurándose de que el cable está fijado firmemente por ambos extremos.

3.5 Inserción de las pilas del mando a distancia

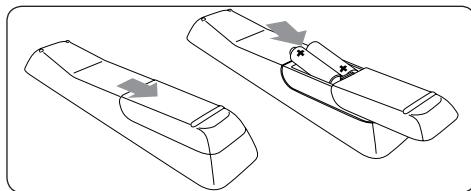

1. Deslice hacia fuera la tapa de las pilas de la parte posterior del mando a distancia.
2. Inserte las dos pilas suministradas (tamaño AAA, tipo LR03). Asegúrese de alinear los polos + y - de las pilas con las marcas que hay en el interior del compartimento.
3. Deslice la tapa hasta su posición original.

📌 **Nota**

Quite las pilas si no va a utilizar el mando a distancia durante un largo periodo de tiempo.

3.6 Encendido del televisor

La primera vez que encienda el televisor, compruebe que el cable de alimentación esté correctamente conectado. Cuando esté listo, encienda la alimentación (si hay un interruptor disponible) y, a continuación, pulse **POWER** en el lateral del televisor.

📌 **Nota**

En algunos modelos de televisor es necesario mantener pulsado el botón **POWER** durante dos segundos. Un pitido indica que el televisor está encendido. Puede que el televisor tarde hasta 15 segundos en iniciarse.

3.7 Configuración por primera vez

1. La primera vez que se enciende el televisor, aparece un menú de selección de idioma.

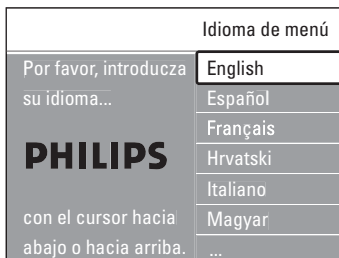

eleccione el idioma que desee y siga las instrucciones en pantalla para configurar el televisor.

ⓘ Nota

Si está disponible DVB-C, se le pedirá que seleccione **Antena** o **Cable**. Con **Antena** se instalan los canales de DVB-T. Con **Cable** se instalan los canales de DVB-C.

⚠ PRECAUCIÓN

No cambie los **Ajustes** de DVB-C a menos que sea necesario.

⚙ Consejo

Puede volver a instalar canales, como se describe en la *sección 6 Instalación de canales*.

4 Uso del televisor

Esta sección le ayuda a realizar operaciones básicas en el televisor. Las instrucciones sobre las funciones avanzadas del televisor se incluyen en la *sección 5 Cómo sacar más partido al televisor*.

4.1 Encendido/apagado del televisor o cambio al modo de espera

4.1.1 Encendido del televisor

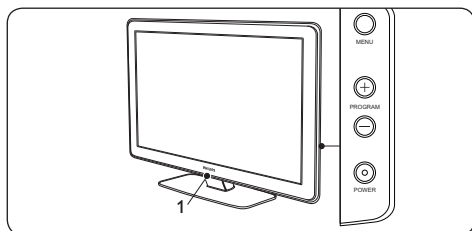

- Si LightGuide (1) está apagado, pulse **POWER** en el lateral del televisor. LightGuide parpadea durante el inicio, encendiéndose completamente cuando el televisor está listo para su uso.

4.1.2 Apagado del televisor

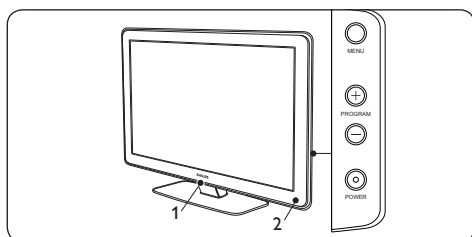

- Pulse **POWER** en el lateral del televisor. LightGuide (1) y el indicador de modo de espera (2) se apagan.

4.1.3 Cambio del televisor al modo de espera

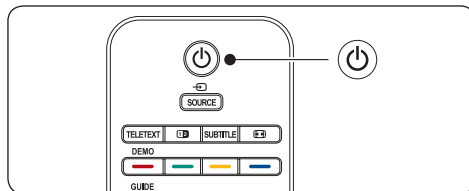

- Pulse el botón de **EN ESPERA** en el mando a distancia. LightGuide se apaga y el indicador de modo de espera se enciende (en rojo).

✳ Consejo

Aunque el televisor consume muy poca energía cuando está en modo de espera, sigue consumiendo mientras la corriente siga conectada y encendida. Cuando el televisor no se vaya a utilizar durante un largo período de tiempo, apáguelo y desconéctelo de la corriente.

4.1.4 Encendido del televisor desde el modo de espera

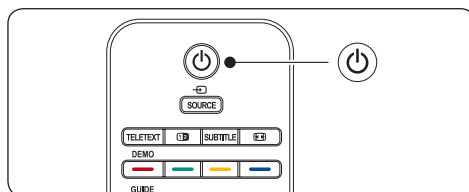

- Si el indicador de modo de espera está encendido (en rojo), pulse el botón de **EN ESPERA** en el mando a distancia.

ⓘ Nota

Si no encuentra el mando a distancia y desea encender el televisor desde el modo de espera, pulse **POWER** en el lateral del televisor. De esta forma se apaga el televisor. Vuelva a pulsar **POWER** para encenderlo.

4.2 Cómo ver la televisión

4.2.1 Cómo cambiar de canal

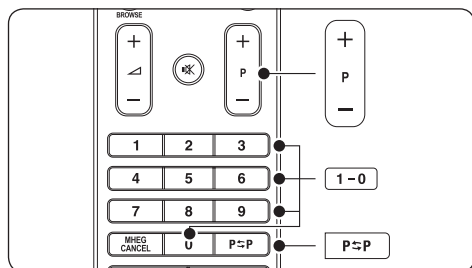

- Pulse un número (de 1 a 999) o **P +/-** en el mando a distancia.
- Pulse **PROGRAM +/-** en los controles laterales del televisor.
- Pulse **P <=> P** en el mando a distancia para volver al canal de televisión que estaba viendo anteriormente.

4.2.2 Cómo cambiar de canal (receptor digital)

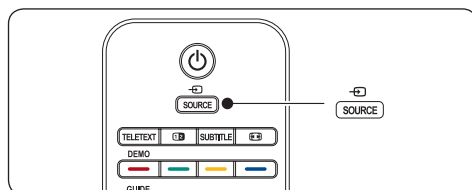

1. Encienda el receptor digital.
2. Pulse **SOURCE** en el mando a distancia y, a continuación, seleccione la entrada a la que está conectado el receptor digital.
3. Pulse **OK** para seleccionar el receptor digital.
4. Utilice el mando a distancia del receptor digital para seleccionar los canales de televisión.

4.2.3 Ajuste del volumen

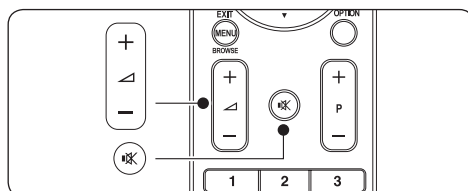

- Pulse los botones **de volumen +/-** en el mando a distancia.
- Pulse **VOLUME +/-** en los controles laterales del televisor.
- Pulse **MUTE** en el mando a distancia para silenciar el sonido. Pulse **MUTE** de nuevo para activar el sonido.

ⓘ Nota

Si están conectados los auriculares, ajuste el volumen como se describe en la [sección 5.3.5 Ajuste de las opciones de sonido](#). Debe pulsar el botón de **silencio** en el mando a distancia para silenciar el sonido de los altavoces del televisor. Al pulsar los botones de **volumen +/-** se vuelven a activar los altavoces.

4.3 Acceso a redes de canales de DVB-C y DVB-T

Si tiene instalados DVB-C y DVB-T, puede acceder a canales de ambas redes.

1. Pulse **MENU**.
2. Seleccione **Menú TV > Instalación > Modo de instalación**.
3. Seleccione **Cable** (para acceder a los canales de DVB-C) o **Antena** (para acceder a los canales de DVB-T).
4. Cambie entre los canales de DVB-C o DVB-T como se describe en la [sección 4.2.1 Cómo cambiar de canal](#).

ⓘ Nota

Para obtener instrucciones sobre cómo instalar canales de DVB-C y DVB-T, consulte la [sección 6.1 Instalación automática de canales](#).

4.4 Uso del teletexto

La mayoría de canales de TV emiten información a través de teletexto.

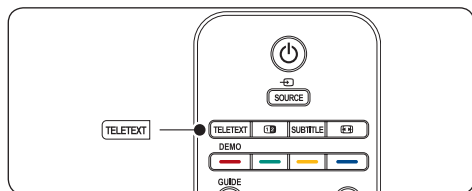

1. Pulse **TELETEXT** en el mando a distancia. Aparece la página del índice principal.
2. Para seleccionar una página con el mando a distancia:
 - Introduzca el número de página con los botones de números.
 - Pulse **P +/-** o **▲/▼** para ver la página siguiente o anterior.
 - Pulse un botón de color para seleccionar uno de los elementos codificados por colores que figuran en la parte inferior de la pantalla.



Consejo

Pulse **P↔P** para volver a la página que estaba viendo anteriormente.

3. Pulse **TELETEXT** de nuevo para salir del teletexto.



Nota (sólo para Reino Unido)

Algunos canales de televisión digital ofrecen servicios digitales de texto exclusivos (por ejemplo, BBC1).

Para obtener más información sobre el teletexto, consulte la *sección 5.7 Uso de las funciones avanzadas del teletexto*.

4.5 Uso de Ambilight

Ambilight es una función de Philips innovadora que añade una iluminación ambiente reactiva a su experiencia visual.

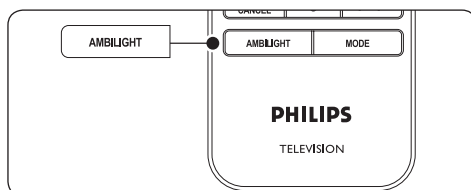

1. Pulse **AMBILIGHT** en el mando a distancia. Ambilight se activa.
2. Vuelva a pulsar **AMBILIGHT** para desactivar esta función.

4.5.1 Cambio del modo Ambilight

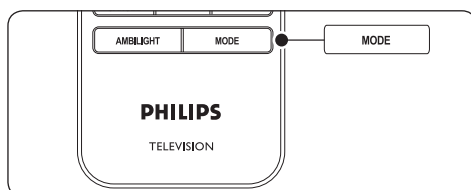

1. Con Ambilight activada, pulse **MODE** en el mando a distancia. Aparece la pantalla **Modo** de Ambilight.
2. Pulse **MODE** o **▲, ▼** para seleccionar uno de los siguientes modos de Ambilight:
 - **Color**
Establece Ambilight con un color constante.
 - **Relajado**
Establece Ambilight para que cambie de manera suave y fluida en sincronización con las imágenes en pantalla.
 - **Moderado**
Establece Ambilight entre **Relajado** y **Dinámico**.
 - **Dinámico**
Establece Ambilight para que cambie de forma rápida e inmediata con las imágenes en pantalla.
3. Pulse **OK** para activar el modo Ambilight.

Para obtener más información sobre Ambilight, consulte la *sección 5.4 Ajuste de las opciones de Ambilight*.

5 Cómo sacar más partido al televisor

Este apartado le ayudará a realizar operaciones avanzadas en el televisor.

5.1 Descripción general del mando a distancia

Esta sección proporciona una descripción detallada de las funciones del mando a distancia.

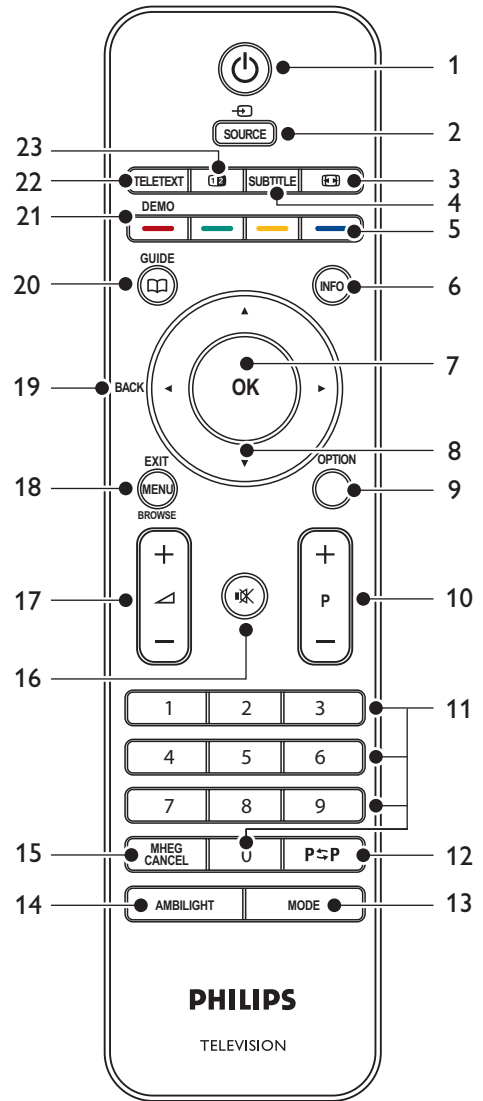

1. **EN ESPERA**
Enciende el televisor desde el modo de espera o lo pone en ese modo.
2. **SOURCE**
Selecciona los dispositivos conectados.
3. **Formato de pantalla**
Selecciona un formato de pantalla.
4. **SUBTITLE**
Activa o desactiva los subtítulos.
5. **BOTONES DE COLORES**
Selecciona tareas o páginas del teletexto.
6. **INFO**
Muestra información de programas, si estuviera disponible.
7. **OK**
Permite acceder al menú **Todos los canales** o activa un ajuste.
8. **BOTONES DE DESPLAZAMIENTO**
Botones arriba ▲, abajo ▼, izquierda ◀ y derecha ▶ para navegar por el menú.
9. **OPTION**
Activa el menú **Acceso rápido**.
10. **Programa (P) +/-**
Cambia al canal siguiente o anterior.
11. **BOTONES DE NÚMEROS**
Seleccionan un canal, una página o un ajuste.
12. **Canal anterior**
Vuelve al canal de televisión que estaba viendo anteriormente.
13. **MODE**
Alterna entre los distintos modos de Ambilight.
14. **AMBILIGHT**
Activa o desactiva el modo Ambilight.
15. **MHEG CANCEL**
Cancela los servicios interactivos o de texto digital (sólo para el Reino Unido).
16. **Silencio**
Silencia o restaura el sonido.
17. **Volumen +/-**
Aumenta o disminuye el volumen.
18. **MENU**
Activa o desactiva el menú.
19. **BACK**
20. **GUIDE**
Activa o desactiva la Guía electrónica de programación. Sólo se activa con canales digitales.
21. **DEMO**
Activa o desactiva el menú **Demo**.
22. **TELETEXT**
Activa o desactiva el teletexto.
23. **Pantalla dual**
Divide la pantalla poniendo el canal o la fuente actual a la izquierda y el teletexto a la derecha.

5.2 Uso de los menús del televisor

Los menús en pantalla le ayudan a realizar la instalación del televisor, a ajustar las opciones de imagen, sonido y Ambilight, así como a acceder a otras funciones. En esta sección se describe cómo desplazarse por los menús.

5.2.1 Acceso al menú principal

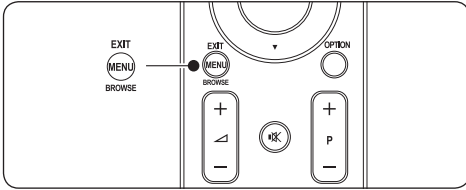

1. Pulse **MENU** en el mando a distancia para que aparezca el menú principal.

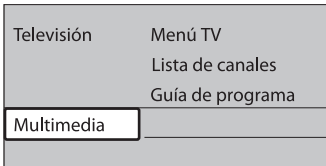

2. Pulse **MENU** para salir.

El menú principal incluye los siguientes elementos:

- **Menú TV**
Seleccione este menú para realizar la instalación, para ajustar las opciones de imagen y sonido, Ambilight y otros parámetros.
- **Lista de canales**
Seleccione este elemento para que aparezca la lista de canales. Aquí podrá crear listas de canales favoritos.
- **Guía de programa**
Disponible cuando se instalan canales digitales, este elemento muestra información sobre los programas digitales. Consulte la *sección 5.9* *Uso de la Guía electrónica de programación*.
- **Multimedia**
Seleccione este elemento para ver fotografías o reproducir música almacenada en un dispositivo USB. Consulte la *sección 5.12* *Visualización de fotografías y reproducción de música*.

5.2.2 Uso del menú principal

El siguiente ejemplo describe cómo utilizar el menú principal.

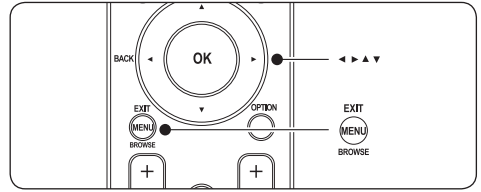

1. Pulse **MENU** en el mando a distancia para que aparezca el menú principal.

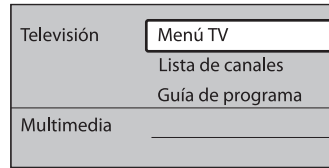

2. Pulse **▶** para acceder a **Menú TV**.

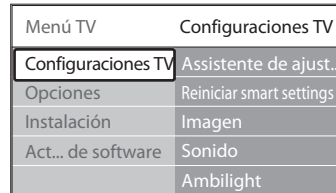

3. Pulse **▶** para acceder al menú **Configuraciones TV**.

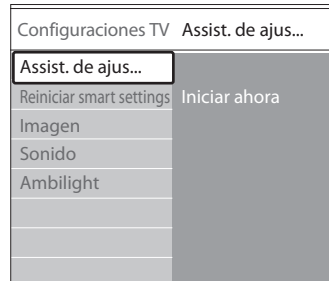

4. Pulse ▼ para seleccionar **Imagen**.

Configuraciones TV Imagen	
Asistente ajust..	Contraste
Reiniciar smart settings	Brillo
Imagen	Color
Sonido	Matiz
Ambilight	Realce
	Tono
	Pixel Plus
	...

5. Pulse ► para acceder a los ajustes de **Imagen**.

Imagen	Contraste
Contraste	90
Brillo	47
Color	52
Matiz	0
Realce	4
Tono	
Pixel Plus	
HD Natural Motion	



6. Pulse ▼ para seleccionar **Brillo**.

Imagen	Brillo
Contraste	98
Brillo	47
Color	52
Matiz	0
Realce	4
Tono	
Pixel Plus	
HD Natural Motion	



7. Pulse ► para acceder a los ajustes de **Brillo**.

Brillo

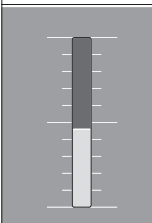

8. Pulse ▲ o ▼ para ajustar la configuración.
 9. Pulse ◀ para volver a los ajustes de **Imagen** o **MENU** para salir.

Nota
 Hay más opciones disponibles cuando los canales digitales están instalados y emitiéndose.

5.2.3 Uso del menú Acceso rápido

El menú **Acceso rápido** ofrece acceso directo a algunos elementos del menú que son necesarios con frecuencia.

Nota
 Cuando los canales digitales están sintonizados y se están emitiendo, las opciones digitales pertinentes aparecen en el menú **Acceso rápido**.

1. Pulse **OPTION** en el mando a distancia.
2. Pulse ▲ o ▼ para seleccionar una opción:
 - **Idioma audio** (digital)
 Consulte la sección 5.3.5 Ajuste de las opciones de sonido.
 - **Idioma subtítulos** (digital)
 Consulte la sección 5.11.3 Selección de un idioma de subtítulos en canales de televisión digital.
 - **Subtítulo**
 Consulte la sección 5.11 Uso de los subtítulos.
 - **Formato de pantalla**
 Consulte la sección 5.3.4 Cambio del formato de pantalla.
 - **Ecuador**
 Consulte la sección 5.3.5 Ajuste de las opciones de sonido.
 - **Reloj**
3. Pulse **OK** para ver el menú de la opción seleccionada.
4. Pulse ▲, ▼, ◀, ▶ para ajustar la configuración en el menú.
5. Pulse **OPTION** para salir del menú.

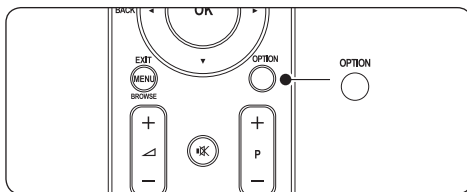

Para mostrar u ocultar el reloj

1. En el menú **Acceso rápido**, seleccione **Reloj** y pulse **OK** para que el reloj se muestre de forma permanente.

Acceso rápido
Idioma audio
Idioma subtítulos
Subtítulo
Formato de pantalla
Ecuilizador
Reloj

2. Pulse **OPTION** y **▲** o **▼** para volver a seleccionar **Reloj**.
3. Pulse **OK** para ocultar el reloj.

5.3 Ajuste de las opciones de imagen y sonido

Esta sección describe cómo ajustar las opciones de imagen y sonido.

5.3.1 Uso del Asistente de ajustes

Utilice el **Asistente de ajustes** como guía para configurar las opciones de imagen, sonido y Ambilight.

1. Pulse **MENU** en el mando a distancia y seleccione **Menú TV > Configuraciones TV > Asistente de ajustes**.
2. Pulse **►** para acceder.
3. Pulse **OK** y seleccione **Iniciar ahora**.
4. Pulse el botón verde del mando a distancia para iniciar el asistente.
5. Pulse **◀** o **►** para seleccionar el lado izquierdo o derecho para realizar la elección.
6. Pulse el botón verde para pasar al siguiente ajuste. Pasará por varios ajustes. Cuando termine, se le pedirá que almacene dichos ajustes.
7. Pulse el botón verde para almacenar todos los ajustes.

5.3.2 Ajuste de las opciones de imagen

Esta sección describe cómo ajustar todas las opciones de imagen.

1. Pulse **MENU** en el mando a distancia y seleccione **Menú TV > Configuraciones TV > Imagen**.

Configuraciones TV	Imagen
Asistente ajust..	Contraste
Reiniciar smart settings	Brillo
Imagen	Color
Sonido	Matiz
Ambilight	Realce
	Tono
	Pixel Plus
	HD Natural Motion
	Contr. dinámico
	Reduc. del ruido
	Artif. de red. MPEG
	Realce del color
	Active control
	Sensor de luz
	Formato de pantalla

2. Pulse **►** para acceder a la lista.
3. Pulse **▲** o **▼** para seleccionar un ajuste:
 - **Contraste**
Cambia el nivel de las partes claras de la imagen pero mantiene sin cambios las partes oscuras.
 - **Brillo**
Cambia el nivel de luz en la imagen.
 - **Color**
Cambia el nivel de saturación.
 - **Matiz**
Si se sintoniza NTSC, este nivel compensa las variaciones del color.
 - **Realce**
Cambia el nivel de realce de los detalles finos.
 - **Tono**
Establece los colores como **Normal**, **Cálido** (rojizo) o **Frío** (azulado). Seleccione **Personalizado** para crear un ajuste propio.

- **Tono personalizado**
Si se selecciona **Personalizado** en el menú **Tono**, siga las instrucciones en pantalla para cambiar el valor de:
 - **R-WP** (punto blanco rojo)
 - **G-WP** (punto blanco verde)
 - **B-WP** (punto blanco azul)
 - **R-BL** (nivel negro rojo)
 - **G-BL** (nivel negro verde)
- **Pixel Plus**
Activa o desactiva **Pixel Plus HD**, que ajusta cada píxel para que coincida con los píxeles de alrededor. Esto produce una imagen brillante de alta definición.
- **HD Natural Motion**
Reduce el parpadeo de línea y de campo y reproduce el movimiento de forma fluida especialmente en las películas. Establezca el nivel en **Máximo**, **Mínimo** o **Apagado**.
- **Contr. dinámico**
Aumenta el contraste de la imagen a medida que cambia la imagen en pantalla. Ajuste el nivel a **Mínimo**, **Medio**, **Máximo** o **Apagado**. **Medio** es el valor recomendado.
- **Reduc. del ruido**
Filtra y reduce el ruido de la imagen. Ajuste el nivel a **Mínimo**, **Medio**, **Máximo** o **Apagado**.
- **Artefacto de reducción MPEG**
Suaviza las transiciones en imágenes digitales. Activa o desactiva la reducción de distorsión de MPEG.
- **Realce del color**
Hace los colores más vivos y mejora la resolución de los detalles en colores claros. Ajuste el nivel a **Mínimo**, **Medio**, **Máximo** o **Apagado**.
- **Active Control**
Corrige todas las señales entrantes para ofrecer la mejor imagen posible. Activa o desactiva Active Control.
- **Sensor de luz**
Ajusta la imagen y la configuración Ambilight según la iluminación de la habitación. Activa o desactiva la opción Sensor de luz.

- **Formato de pantalla**
Consulte la sección 5.3.4 *Cambio del formato de pantalla*.

5.3.3 Uso de ajustes inteligentes

Además de ajustar manualmente las opciones de imagen, puede utilizar los ajustes inteligentes para establecer en el televisor un ajuste de imagen, sonido y Ambilight predefinido.

1. Pulse **MENU** en el mando a distancia y seleccione **Menú TV > Configuraciones TV > Reiniciar smart settings**.
2. Pulse **▶** para acceder a la lista.
3. Pulse **▲** o **▼** para seleccionar uno de los siguientes ajustes:
 - **Actual**
Aplica de forma manual los ajustes de imagen, sonido y Ambilight seleccionados.
 - **Estándar**
Aplica los ajustes de imagen, sonido y Ambilight naturales adecuados para las condiciones de la mayoría de salones.
 - **Vivo**
Aplica los ajustes de imagen, sonido y Ambilight brillantes adecuados para entornos brillantes.
 - **Cine**
Aplica los ajustes de imagen, sonido y Ambilight dinámicos adecuados para una completa experiencia cinematográfica.
4. Pulse el botón verde para guardar la selección.

5.3.4 Cambio del formato de pantalla

Cambie el formato de pantalla para que se ajuste al contenido.

1. Pulse el botón  de **formato de pantalla** en el mando a distancia. También puede pulsar **MENU** y seleccionar **Menú TV > Configuraciones TV > Imagen > Formato de pantalla**.

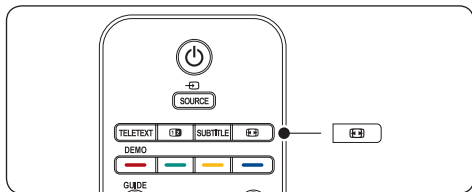

2. Pulse **▲** o **▼** para seleccionar uno de los siguientes formatos de pantalla:

- **Formato automático** (no para PC)

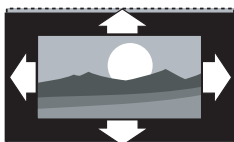

Aumenta la imagen de forma automática para que ocupe toda la pantalla. Seguirán viéndose los subtítulos.

Nota

Le recomendamos que utilice **Formato automático** para una distorsión mínima de la pantalla.

- **Super zoom** (no para HD)

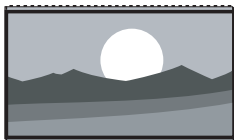

Elimina las franjas negras a los lados de las emisiones 4:3 con distorsión mínima.

- **4:3** (no para HD)



Muestra el formato 4:3 clásico.

Nota

El uso constante del formato de pantalla **4:3** puede provocar la distorsión de la pantalla. Le recomendamos que utilice la opción **Formato automático**.

- **Ampliar imág. 14:9** (no para HD)

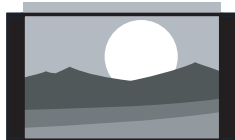

Aumenta el formato 4:3 clásico a 14:9.

Nota

El uso constante del formato de pantalla **14:9** puede provocar la distorsión de la pantalla. Le recomendamos que utilice la opción **Formato automático**.

- **Ampliar imág. 16:9** (no para HD)

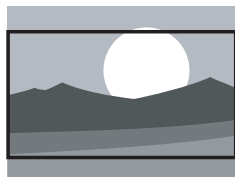

Aumenta el formato 4:3 clásico a 16:9.

- **Pantalla panorámica**

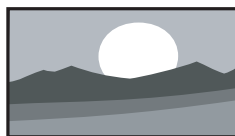

Amplía el formato 4:3 clásico a 16:9.

- **Sin escala** (sólo para HD y PC)

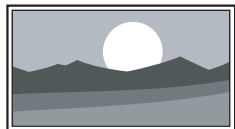

A pesar de la distorsión, se puede obtener el máximo realce en los bordes. También pueden aparecer franjas negras con imágenes del PC.

5.3.5 Ajuste de las opciones de sonido

Esta sección describe cómo configurar los ajustes de sonido.

1. Pulse **MENU** en el mando a distancia y seleccione **Menú TV > Configuraciones TV > Sonido**.
2. Pulse ► para acceder a la lista.

Configuraciones TV Sonido	
Asistente ajust..	Ecuualizador
Reiniciar smart settings	Volumen
Imagen	Balance
Sonido	Idioma audio
Ambilight	Dual I/II
	Mono/Estéreo
	Tipo de surround
	Volumen auricular
	Niv. automát. de vol...
	Niv. de volumen
	Surround autom...

3. Pulse ▲ o ▼ para seleccionar uno de los siguientes ajustes:
- **Ecuualizador** Cambia los graves y agudos del sonido. Seleccione cada barra para cambiar un ajuste. También puede pulsar los botones de colores para seleccionar un ajuste de ecualizador predefinido:
 - **Estándar**
Ecuualizador establecido como neutro.
 - **Voz**
Ajustes de ecualizador maximizados para el sonido basado en voz.
 - **Multimedia**
Ajustes maximizados para distintos tipos de sonido.
 - **Música**
Ajustes maximizados para la música.
 - **Volumen**
Cambia el volumen.

✳ Consejo

Para activar o desactivar la barra de volumen  que aparece al cambiar el volumen, pulse **MENU** en el mando a distancia y seleccione **Menú TV > Instalación > Preferencias**.

Pulse ► para acceder a la lista y seleccionar **Barra de volumen > Encendido** o **Barra de volumen > Apagado**.

- **Balance**
Ajusta el balance de los altavoces izquierdo y derecho para ajustarse del mejor modo a la posición de escucha.
- **Idioma audio**
Muestra los idiomas de audio disponibles para un canal digital (no disponible en canales analógicos).
- **Dual I/II**
Si está disponible, elija entre dos idiomas diferentes.
- **Mono/Estéreo**
Si se encuentra disponible la emisión en estéreo, elija entre Mono o Estéreo.
- **Tipo de surround**
Si está disponible el sonido Surround (Virtual Dolby Surround), actívalo para obtener un sonido más espacial.
- **Volumen auricular**
Cambia el volumen de los auriculares.

⊖ Nota

Cuando estén conectados los auriculares, pulse el botón de **silencio** en el mando a distancia para silenciar el sonido de los altavoces del televisor. Si pulsa los botones de **volumen +/-** se recupera el sonido de los altavoces.

- **Nivelador automát. de volumen**
Reduce los cambios de volumen bruscos, por ejemplo, durante los anuncios o al cambiar de un canal a otro. Seleccione **Encendido** o **Apagado** para activarlo o desactivarlo.
- **Nivelador de volumen**
Equilibra las diferencias de volumen entre los canales o dispositivos conectados. Debe cambiar al dispositivo conectado antes de cambiar el nivelador de volumen.
- **Surround automático**
Cambia el televisor de forma automática al mejor tipo de sonido Surround de una emisión. Seleccione **Encendido** o **Apagado** para activarlo o desactivarlo.

5.4 Ajuste de las opciones de Ambilight

1. Pulse **MENU** en el mando a distancia y seleccione **Menú TV > Configuraciones TV > Ambilight**.
2. Pulse **▶** para acceder a la lista.

Configuraciones TV Ambilight	
Assist. de ajust...	Ambilight
Reiniciar smart settings	Brillo
Imagen	Modo
Sonido	Color
Ambilight	Separación
	Balance

3. Pulse **▲** o **▼** para seleccionar uno de los siguientes ajustes:

- **Ambilight**
Activa o desactiva el modo Ambilight.
- **Brillo**
Cambia la salida de luz de Ambilight.
- **Modo**
Elija entre los cuatro modos de Ambilight: **Color**, **Relajado**, **Moderado** y **Dinámico**. Consulte la sección 4.5.1 *Cambio del modo Ambilight*.
- **Color**
Seleccione un ajuste de color predefinido (**Blanco cálido**, **Blanco frío**, **Azul**) o cree un color personalizado propio.

Nota

Al crear un color personalizado, seleccione primero **Saturación**, estableciendo un valor alto. A continuación seleccione **Paleta** y elija un valor entre 0 y 100.

- **Separación**
Establece el nivel de color de Ambilight en los laterales izquierdo y derecho del televisor. Están disponibles los niveles **Máximo**, **Medio**, **Mínimo** y **Apagado**. Cuando se selecciona **Apagado**, sólo se muestra un modo de Ambilight mono.
- **Balance**
Establece el nivel de Ambilight en los laterales izquierdo y derecho del televisor.

Precaución

Para evitar una recepción del mando a distancia deficiente, no coloque los sensores del mando de los dispositivos dentro del rango de alcance de Ambilight.

5.4.1 Activación de Ambilight cuando el televisor está en modo de espera

Cuando el televisor está en modo de espera, puede activar Ambilight para mejorar el ambiente de la sala. Ambilight sólo está disponible como color constante en este modo.

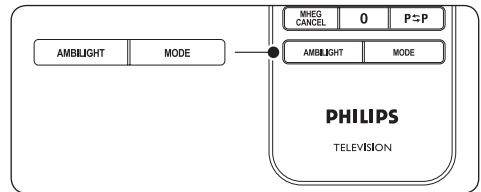

1. Pulse **AMBILIGHT** en el mando a distancia cuando el televisor esté en modo de espera.
2. Pulse **MODE** varias veces para seleccionar un color disponible.

5.5 Ajuste del brillo de LightGuide

1. Pulse **MENU** en el mando a distancia y seleccione **Menú TV > Instalación > Preferencias > Nivel de LightGuide**.
2. Pulse **▶** para acceder al menú **Nivel de LightGuide**.
3. Utilice **▲** o **▼** para seleccionar el brillo de LightGuide:
 - **0**: Apagado
 - **1**: 25%
 - **2**: 50%
 - **3**: 75%
 - **4**: Completo
4. Pulse **OK** para confirmar.
5. Pulse **MENU** para salir.

5.6 Cambio al modo Tienda o Casa

1. Pulse **MENU** en el mando a distancia y seleccione **Menú TV > Instalación > Preferencias > Ubicación**.
2. Pulse **▶** para acceder al menú **Ubicación**.
3. Utilice **▲** o **▼** para seleccionar el modo de televisión:
 - **Tienda**
Establece los ajustes inteligentes en **Vivo**, ideal para un entorno comercial. La flexibilidad para cambiar los ajustes es limitada.
 - **Casa**
Proporciona a los usuarios particulares flexibilidad completa para cambiar todos los ajustes de televisión.
4. Pulse **OK** para confirmar.
5. Pulse **MENU** para salir.

5.7 Uso de las funciones avanzadas del teletexto

Su televisor tiene una memoria de 1.200 páginas que almacena páginas y subpáginas de teletexto de las emisiones. La memoria del teletexto reduce el tiempo de carga de las páginas.

5.7.1 Selección de subpáginas del teletexto

Una página del teletexto puede incluir varias subpáginas. Las subpáginas se muestran en una barra junto al número de página principal.

1. Pulse **TELETEXT** en el mando a distancia.
2. Seleccione una página de teletexto.
3. Pulse **◀** o **▶** para seleccionar una subpágina.

5.7.2 Selección de emisiones del teletexto T.O.P.

Las emisiones del teletexto T.O.P. (índice de páginas) permiten pasar de un asunto a otro sin usar los números de página. El teletexto T.O.P. no está disponible en todos los canales de televisión.

1. Pulse **TELETEXT** en el mando a distancia.
2. Pulse **INFO**.

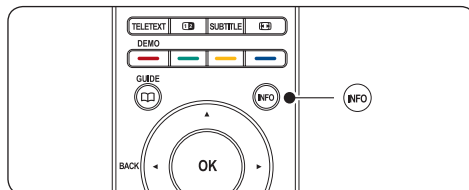

Aparece el resumen T.O.P.

3. Utilice **◀**, **▶** o **▲**, **▼** para seleccionar un asunto.
4. Pulse **OK** para ver la página.

5.7.3 Uso del teletexto en pantalla dual

Al activar el teletexto en pantalla dual, se muestra el canal o fuente a la izquierda de la pantalla. El teletexto se muestra a la derecha.

1. Pulse el botón **12** de **pantalla dual** en el mando a distancia para activar el teletexto en pantalla dual.
2. Pulse **12** de nuevo para visualizar el teletexto normal.
3. Pulse **TELETEXT** para salir del teletexto.

5.7.4 Búsqueda en el teletexto

Pase rápidamente a un tema vinculado a una serie de números de página o busque palabras específicas en las páginas del teletexto.

1. Pulse **TELETEXT** en el mando a distancia.
2. Pulse **OK** para resaltar la primera palabra o número.
3. Pulse **▲**, **▼** o **◀**, **▶** para pasar a la siguiente palabra o número en la página.
4. Pulse **OK** para buscar una página que incluya la palabra o el número resaltados.
5. Pulse **▲** hasta que no se resalte ninguna palabra o número para salir de la opción **Buscar**.

5.7.5 Ampliación de páginas del teletexto

Para conseguir una lectura más cómoda, podrá ampliar la página del teletexto.

1. Pulse **TELETEXT** en el mando a distancia y seleccione una página del teletexto.
2. Pulse **OPTION** en el mando a distancia para ampliar la parte superior de la página.

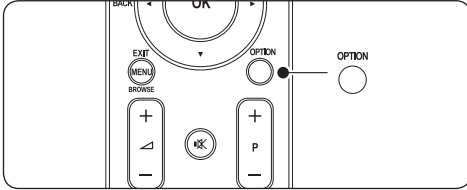

3. Pulse **OPTION** de nuevo para ver ampliada la parte inferior de la página.
4. Pulse **▲** o **▼** para desplazarse por la página ampliada.
5. Pulse **OPTION** de nuevo para volver al tamaño de página normal.

5.7.6 Uso del menú Teletexto

Con las opciones del menú Teletexto, podrá hacer aparecer información oculta, recorrer subpáginas de forma automática y cambiar la configuración de los caracteres.

1. Pulse **TELETEXT** en el mando a distancia.
2. Pulse **MENU**. Aparecerá **Menú Teletexto**.

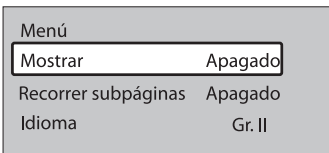

3. Pulse **▲** o **▼** para seleccionar una opción.
- **Mostrar**
Oculta o muestra información oculta de una página, como las soluciones a adivinanzas o rompecabezas.
 - **Recorrer subpáginas**
Si la página seleccionada dispone de subpáginas, podrá recorrerlas de forma automática.

• Idioma

Algunos idiomas utilizan un conjunto diferente de caracteres. Si utiliza un idioma diferente, cambie al grupo de idiomas adecuado para ver el texto correctamente.

1. Pulse **OK** para cambiar una opción:
2. Pulse **MENU** para salir de **Menú Teletexto**.
3. Pulse **TELETEXT** para salir del teletexto.

5.7.7 Uso de servicios de texto digital (sólo Reino Unido)

Algunas emisoras de televisión digital en Reino Unido ofrecen servicios interactivos o de texto digital exclusivos (por ejemplo, BBC1). Dichos servicios funcionan como un teletexto normal con los botones de desplazamiento, de colores y de números.

1. Pulse **TELETEXT** en el mando a distancia.
2. Pulse **▲**, **▼** o **◀**, **▶** para seleccionar o resaltar elementos.
3. Pulse uno de los botones de colores para seleccionar una opción.
4. Pulse **OK** para confirmar o activar.
5. Pulse **MHEG Cancel** para cancelar los servicios interactivos o de texto digital.

⚠ Precaución

Los servicios de texto digital se bloquean cuando se emiten subtítulos y **Subtítulo** está configurado como Encendido en el menú **Opciones**, como se describe en la *sección 5.11 Subtítulos*.

5.7.8 Uso del teletexto 2.5

Si el canal de televisión dispone del teletexto 2.5 podrá disfrutar de más colores y mejores gráficos que con el teletexto normal. El teletexto 2.5 se activa de forma predeterminada.

1. Pulse **MENU** en el mando a distancia y seleccione **Menú TV > Instalación > Preferencias > Teletexto 2.5.**
2. Pulse **▶** para acceder a la lista.
3. Seleccione **Encendido** o **Apagado** para activarlo o desactivarlo.
4. Pulse **OK** para cambiar la opción.

5.8 Creación de listas de favoritos

Utilice la lista **Todos los canales** o configure una lista de favoritos propia con las emisoras de radio y los canales de televisión que prefiera. Cada miembro de la familia puede crear su propia lista de favoritos.

5.8.1 Selección de una lista de favoritos

1. Pulse **OK** en el mando a distancia. También puede pulsar **MENU** y seleccionar **Lista de canales.**

Si se trata de una nueva instalación, se muestra la lista **Todos los canales.**

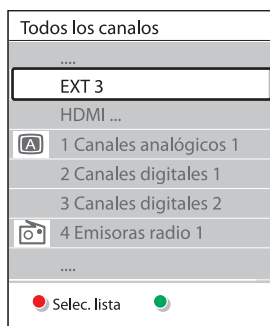

Si no es nueva, aparecerá la última lista de favoritos seleccionada.

2. Pulse el botón rojo para ver todas las listas de favoritos.
3. Pulse **▲** o **▼** para seleccionar una lista.
4. Pulse **OK.** Aparece la lista de favoritos seleccionada.
5. Pulse **OK** de nuevo para salir.

5.8.2 Creación de una lista de favoritos

1. Pulse **OK** en el mando a distancia. Aparece la lista de favoritos seleccionada por última vez.
2. Pulse el botón rojo para ver todas las listas de favoritos.
3. Pulse **▲** o **▼** para seleccionar una lista.
4. Pulse **OK.**
5. Pulse el botón verde de nuevo para acceder al modo **Editar.** La lista seleccionada muestra una lista de canales completa.
6. Pulse **▲** o **▼** para resaltar un canal.
7. Pulse **OK** para marcar (o desmarcar) el canal resaltado. El canal se añade a (o elimina de) la lista seleccionada.
8. Vuelva a pulsar el botón verde para salir del modo **Editar.** Vuelve a aparecer la lista de canales modificada.

5.8.3 Selección de un canal de una lista de favoritos

1. Pulse **OK** en el mando a distancia. Aparece la lista de canales seleccionada por última vez.
2. Utilice **▲** o **▼** para resaltar un canal.
3. Pulse **OK.** El televisor sintoniza ese canal.

Consejo

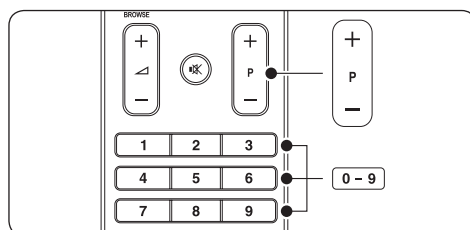

- Pulse los botones de **programa (P) +/-** en el mando a distancia para buscar canales en la lista seleccionada.
- Puede seleccionar canales que no sean de su lista pulsando los botones de números.

5.9 Uso de la Guía electrónica de programación

La Guía electrónica de programación (del inglés Electronic Programme Guide, EPG) es una guía en pantalla que muestra los programas de televisión digital programados. Esta guía no está disponible con canales analógicos. Podrá navegar, seleccionar y ver programas por hora, título o género.

Existen dos tipos de EPG: 'Actual y siguiente' y '7 u 8 días'. 'Actual y siguiente' siempre está disponible, pero la EPG '7 u 8 días' sólo está disponible en algunos países.

Con el menú EPG, podrá:

- Ver una lista de programas digitales emitidos en este momento
- Ver los próximos programas
- Agrupar los programas por género
- Establecer recordatorios de cuándo comenzarán los programas
- Configurar los canales de la EPG preferidos

26	BBC1	Mar, 12 Sept	09:17
Titulo : Commonwealth Games			
Info: 7:50 - 12:30 : 280 min.			
●	●	●	●
Pulse - P + para cambiar canal.			

O bien

EPG '7 u 8 días'

Tal vez se tarde algún tiempo en recibir los datos de la EPG '7 u 8 días'. Una vez cargada, se muestra una lista de programas de televisión.

Guía de programa		Mar, 12 Sept	
Aproximadamente a las 09:55		Siguiente	
BBC ONE	07:50 Commonwealth	12:30	Commonwealth
BBC TWO	09:50 Tweenies	10:15	Something Special
five	09:00 The Wright Stuff	10:30	Trisha Goddard
BBC THREE	05:32 This is BBC THREE	12:00	This is BBC THREE
BBC FOUR	05:32 This is BBC FOUR	12:00	This is BBC FOUR
abc1	09:20 Moonlighting	10:15	Daddio
●	●	●	●
13:50 Anastasia		0010 - EEN	

5.9.1 Activación de la EPG

Nota

La primera vez que utilice la EPG, puede que se le solicite que realice una actualización. Si es así, siga las instrucciones en pantalla.

1. Pulse **GUIDE** en el mando a distancia.

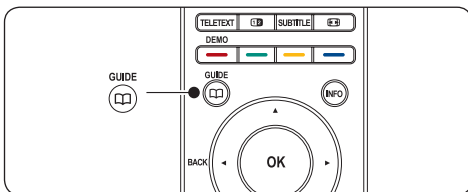

También puede pulsar **MENU** y seleccionar **Guía de programa**.

Aparecen los siguientes tipos de EPG:

EPG 'Actual y siguiente'

Aparece información detallada sobre el programa actual,

2. Utilice los botones de colores del mando a distancia para activar las opciones disponibles:

• Siguiente

Muestra información sobre el próximo programa.

• Memorizar

Marca un programa como recordatorio.

• Ver

Vea o escuche un programa actual.

• Ir a...

Pasa al día siguiente o anterior.

• Info

Si está disponible, se muestra información sobre un programa seleccionado.

3. Pulse **GUIDE** para salir de la EPG.

5.9.2 Más información sobre la EPG '7 u 8 días'

La búsqueda por género, la programación de recordatorios y otras funciones están disponibles a través del menú Guía de programa.

1. Pulse **GUIDE** en el mando a distancia.
2. Pulse **MENU** en el mando a distancia.
Aparece el menú **Guía de programa**.

Guía de programa	Programa
Programa	12:30 South Today
Buscar por género	11:50 Working Lunch
Memoriz. program.	11:55 Melrose Place
Canales EPG pref...	13:00 In aller Freund
Adquirir datos EPG	

3. Pulse o para seleccionar una opción de menú.
4. Pulse para acceder.
5. Pulse o para realizar una selección.
6. Pulse **OK** o el botón verde para activar la selección.
7. Pulse **GUIDE** para salir de la EPG.

Nota

Sólo aparecerán los canales marcados como Canales EPG preferidos en el menú **Guía de programa**.

5.10 Uso de los temporizadores y del bloqueo infantil

Esta sección describe cómo encender o apagar el televisor a una hora especificada y cómo configurar el bloqueo infantil.

5.10.1 Cambio automático del televisor al modo de espera (Temporizador)

El temporizador cambia el televisor al modo de espera tras un período de tiempo definido.

1. Pulse **MENU** en el mando a distancia y seleccione **Menú TV > Opciones > Temporizador**.
2. Pulse para acceder a la barra **Temporizador**.
3. Pulse o para establecer el tiempo que transcurrirá antes de la desconexión. Puede ser de hasta 180 minutos en intervalos de cinco minutos. Si se ajusta en cero minutos, el temporizador se apaga.
4. Pulse **OK** para activar el temporizador.

Nota

Siempre podrá apagar el televisor antes o restablecer el tiempo restante del temporizador durante la cuenta atrás.

5.10.2 Encendido automático del televisor (Programador)

El programador enciende el televisor en un canal determinado a una hora especificada, desde el modo de espera.

1. Pulse **MENU** en el mando a distancia y seleccione **Menú TV > Opciones > Programador**.
2. Pulse para acceder al menú **Programador**.
3. Utilice o , o para seleccionar y acceder a los elementos del menú para establecer un canal, un día de la semana, la frecuencia y una hora de inicio.
4. Pulse **OK** para confirmar.
5. Pulse **MENU** para salir.

Consejo

Para desactivar el programador, seleccione **Apagado** en el menú **Programador**.

5.10.3 Bloqueo de los canales de televisión o de los dispositivos conectados (Bloqueo infantil)

Bloquee los canales de televisión o los dispositivos conectados con un código de cuatro dígitos para evitar que los niños vean contenido no autorizado.

Para establecer o cambiar el código de bloqueo infantil

1. Pulse **MENU** en el mando a distancia y seleccione **Menú TV > Opciones > Determinar código o Cambiar código**.
2. Pulse para acceder a la configuración del código.
3. Introduzca el código con los botones de números. Vuelve a aparecer el menú **Opciones** con un mensaje que confirma que se ha creado o cambiado el código.

Consejo

Si olvida el código, introduzca '8888' para anular cualquier código existente.

Para acceder al menú **Bloqueo infantil**

1. Pulse **MENU** en el mando a distancia y seleccione **Menú TV > Opciones > Bloqueo infantil** y pulse ► para introducir el código.
2. Introduzca el código con los botones de números.

Para bloquear o desbloquear todos los canales y dispositivos conectados

1. En el menú **Bloqueo infantil**, seleccione **Bloqueo** o **Desbloquear**.
2. Pulse **OK**.

Para bloquear un programa determinado o todos los canales a partir de una hora dada

1. En el menú **Bloqueo infantil**, seleccione **Bloqueo personalizado**.

Bloqueo infantil	Bloqueo person...
Bloqueo	Bloquear después
Bloqueo person...	Bloqueo de canales
Desbloquear	Control de padres

2. Pulse ► para acceder al menú **Bloqueo personalizado**.
3. Pulse ► de nuevo para acceder al menú **Bloquear después**.
4. Seleccione **Encendido** para activar el **bloqueo con temporizador**.
5. Pulse ◀.
6. Seleccione **Hora**.
7. Pulse ►.
8. Introduzca la hora con ▲ o ▼ y ►.
9. Pulse **OK**.

Para bloquear uno o más canales y dispositivos conectados

1. En el menú **Bloqueo infantil**, seleccione **Bloqueo personalizado**.
2. Pulse ► para acceder.

3. Pulse ▲ o ▼ para seleccionar **Bloqueo de canales**.
4. Pulse ►.
5. Pulse ▲ o ▼ para seleccionar el canal o dispositivo que desea bloquear o desbloquear.
6. En cada selección, pulse **OK** para bloquear o desbloquear el canal o dispositivo.

Para establecer el control de padres

Algunas emisoras digitales clasifican sus programas por edades. Puede configurar el televisor para ver sólo programas con una clasificación superior a la edad del niño.

1. En el menú **Bloqueo infantil**, seleccione **Bloqueo personalizado**.
2. Pulse ► para acceder.
3. Pulse ▲ o ▼ para seleccionar **Control de padres**.
4. Pulse ►.
5. Pulse ▲ o ▼ para seleccionar una clasificación de edad.
6. Pulse **Menu** para salir del menú **Bloqueo infantil**.

5.11 Uso de los subtítulos

Puede activar los subtítulos en todos los canales de televisión. Los subtítulos se emiten mediante teletexto o por emisiones de TDT. Con las emisiones digitales tiene la opción adicional de seleccionar un idioma preferido para los subtítulos.

5.11.1 Activación de subtítulos en canales de televisión analógica

1. Seleccione un canal de televisión analógica.
2. Pulse **TELETEXT** en el mando a distancia.
3. Introduzca el número de tres dígitos de la página de subtítulos.
4. Pulse **TELETEXT** para desactivar el teletexto.
5. Pulse **MENU** en el mando a distancia y seleccione **Menú TV > Opciones > Subtítulo**.

6. Pulse ► para acceder a la lista.

Menú TV	Opciones
Configuraciones TV	Subtítulo
Opciones	Idioma subtítulos
Instalación	Temporizador
Act... de software	Bloqueo infantil
	Det./Camb. c digo
	Programador
	Interfaz com n
	Demo

7. Pulse ▲ o ▼ para seleccionar **Encendido** y ver siempre los subtítulos o **Pantalla sin sonido** para ver los subtítulos sólo cuando se haya silenciado el sonido con el botón  del mando a distancia.
8. Pulse **OK** para volver al menú **Opciones**.

ⓘ Nota

Debe repetir este procedimiento para activar los subtítulos en cada uno de los canales analógicos.

5.11.2 Activación de subtítulos en canales de televisión digital

Repita los pasos del 5 al 8 de la sección 5.11.1 *Activación de subtítulos en canales de televisión analógica*.

5.11.3 Selección de un idioma de subtítulos en canales de televisión digital

ⓘ Nota

Cuando selecciona un idioma de subtítulos en un canal de televisión digital como se describe a continuación, el idioma preferido para los subtítulos establecido en el menú **Instalación** se anula temporalmente.

1. Pulse **MENU** en el mando a distancia y seleccione **Menú TV > Opciones > Idioma subtítulos**.
2. Pulse ► para acceder a la lista de idiomas disponibles.
3. Pulse ▲ o ▼ para seleccionar un idioma de subtítulos.
4. Pulse **OK**.

5.12 Visualización de fotografías y reproducción de música

Conecte un dispositivo de almacenamiento USB externo y vea fotografías (sólo en formato JPEG) o escuche música (sólo formatos MP3 o PCM lineal).

ⓘ Nota

Philips no será responsable si su dispositivo de almacenamiento USB no es compatible ni aceptará ninguna responsabilidad por daños o pérdida de los datos almacenados.

5.12.1 Conexión de un dispositivo de almacenamiento USB

Con el televisor encendido, conecte el dispositivo de almacenamiento USB al puerto USB situado en el lateral del televisor. El menú principal aparece de forma automática y se resalta el nombre del dispositivo USB al lado de **Multimedia**.

Televisión	Menú TV
	Lista de canales
	Guía de programa
Multimedia	

ⓘ Nota

Consulte la sección 7.1 *Descripción general de las conexiones* para obtener una descripción de los conectores laterales, incluido el puerto USB.

5.12.2 Desconexión de un dispositivo de almacenamiento USB

⚠ Precaución

Para evitar dañar el dispositivo USB, siga siempre el procedimiento que se describe a continuación al realizar la desconexión.

1. Pulse **MENU** en el mando a distancia para salir del menú **Multimedia**.
2. Espere cinco segundos antes desconectar el dispositivo USB.

5.12.3 Visualización de fotografías

1. Después de conectar el dispositivo de almacenamiento USB al televisor, pulse ► para acceder al menú **Multimedia**. Se resalta **Imagen**.

USB	Imagen
Imagen	Afrika_2001
Música	Paris_2006
	My_car.jpg
	Jean.jpg
	Mary.jpg

2. Pulse ► para acceder a la carpeta **Imagen**.
3. Pulse ▲ o ▼ para seleccionar una imagen o un álbum de imágenes del dispositivo USB.

Imagen	Afrika_2001
Afrika_2001	Kenya.jpg
Paris_2005	Congo.jpg
My_car.jpg	Victoria.jpg
Jean.jpg	Dakar.jpg
Mary.jpg	Cairo.jpg

Afrika_2001	Afrika_2001
Kenya.jpg	 Kenya.jpg
Congo.jpg	
Victoria.jpg	
Dakar.jpg	
Cairo.jpg	

4. Pulse **OK** para ver la imagen o para iniciar la secuencia de dispositivas de las imágenes del álbum.
 - Pulse **OK** para detener la secuencia de diapositivas. Vuelva a pulsar **OK** para iniciarla de nuevo.
 - Pulse uno de los botones de colores del mando a distancia para ejecutar la función correspondiente, mostrada en la parte inferior de la pantalla.
 - Pulse el botón azul para detener la secuencia y ver más funciones. Si la barra de funciones de la parte inferior desaparece, pulse cualquier botón de color para que vuelva a aparecer.
5. Pulse ◀ y seleccione otra imagen o álbum.

Ajustes de la secuencia de diapositivas

- **Sin detalles/Más detalles**
Muestra el nombre, la fecha y el tamaño de la imagen, así como la siguiente imagen de la secuencia de diapositivas.
- **Transiciones**
Muestra la lista de estilos de transición disponibles de las imágenes. Pulse ▲ o ▼ para seleccionar y pulse **OK** para activar.
- **Tiemp. diaposit.**
Establece el retardo de tiempo de las transiciones de imágenes: **Pequeño**, **Medio** o **Largo**.
- **Girar**
Gira una imagen.
- **Zoom**
Muestra una lista de ampliaciones de zoom disponibles.
- **Iniciar show/Parar show**
Inicia o detiene una secuencia de diapositivas.

5.12.4 Visualización de imágenes como miniaturas

Las miniaturas permiten ver álbumes de imágenes de forma global.

1. Seleccione un álbum de imágenes.
2. Pulse ► para acceder a la lista de imágenes.
3. Pulse el botón verde.
4. Pulse ▲ o ▼, ◀ o ▶ para resaltar una imagen.
5. Pulse **OK** para ver la imagen.
6. Pulse ◀ para volver al resumen de miniaturas.
7. Pulse de nuevo el botón verde para volver a la lista de imágenes.

5.12.5 Cómo escuchar música

1. Después de conectar el dispositivo de almacenamiento USB al televisor, pulse ► para acceder al menú **Multimedia**.
2. Seleccione **Música** y, a continuación, ► para acceder a la carpeta **Música**.
3. Pulse ▲ o ▼ para seleccionar una canción o

un álbum de música.

4. Pulse **OK** para reproducir la canción o el álbum seleccionados.

Ajustes de Música

- **Sin detalles/Más detalles**
Muestra el nombre del archivo.
- **Repetir: uno/todos**
Repite una canción o un álbum.
- **Orden aleatorio**
Reproduce canciones en orden aleatorio.

5.12.6 Visualización de una secuencia de diapositivas con música

Puede ver una secuencia de diapositivas de las imágenes almacenadas con música de fondo.

1. Seleccione un álbum de canciones primero y pulse **OK**.
2. Seleccione un álbum para mostrar y, a continuación, pulse **OK**.

5.13 Cómo escuchar emisoras de radio digital

Si hay emisiones digitales disponibles, se instalarán automáticamente las emisoras de radio digital durante la instalación. Para volver a ordenar las emisoras de radio digital, consulte la *sección 6.5 Reordenación de canales*.

1. Pulse **OK** en el mando a distancia. Aparece el menú **Todos los canales**.
2. Utilice los botones de números para seleccionar una emisora de radio.
3. Pulse **OK**.

5.14 Actualización del software del televisor

Philips trata de mejorar continuamente sus productos, por lo que es altamente recomendable actualizar el software del televisor cuando haya actualizaciones disponibles. Visite

www.philips.com/support para consultar la disponibilidad.

5.14.1 Comprobación de la versión de software actual

- Pulse **MENU** en el mando a distancia y seleccione **Menú TV > Actualización de software > Información actual del software**.

5.14.2 Comprobación de las actualizaciones de software disponibles

Philips transmite vía digital, y de forma periódica, mensajes que anuncian la disponibilidad de actualizaciones de software:

- Pulse **MENU** en el mando a distancia y seleccione **Menú TV > Actualización de software > Aviso**.

5.14.3 Actualización de software (emisiones digitales)

Si utiliza emisiones digitales (TDT), el televisor recibe automáticamente actualizaciones de software. Si recibe un mensaje en la pantalla que le solicita que actualice el software:

- Seleccione **Ahora** (recomendado) para actualizar el software inmediatamente.
- Seleccione **Luego** para que se le recuerde actualizar el software más adelante.
- Seleccione **Cancelar** para salir de la actualización (no recomendado). Si cancela la actualización, actualice de forma manual el software pulsando **MENU** y seleccionando **Menú TV > Actualización de software > Actualizaciones locales**. Siga las instrucciones en pantalla.

5.14.4 Actualización de software (emisoras analógicas)

Nota

Antes de realizar este procedimiento, asegúrese de:

- Reservar algún tiempo para completar la actualización.
 - Disponer de un dispositivo de almacenamiento USB con un mínimo de 64 MB de espacio libre de almacenamiento.
 - Tener disponible un ordenador con puerto USB y acceso a Internet.
1. Pulse **MENU** en el mando a distancia y seleccione **Menú TV > Actualización de software > Asistente de actualización.**
 2. Seleccione **Iniciar ahora.**
 3. Inserte el dispositivo de almacenamiento USB y pulse el botón verde. Se copia un archivo de ID en el dispositivo USB.
 4. Pulse el botón verde para finalizar.
 5. Conecte el dispositivo de almacenamiento USB en el ordenador.
 6. En el ordenador, busque el dispositivo de almacenamiento USB y haga doble clic en el archivo HTML 'Update'.
 7. Siga las instrucciones en pantalla para completar la actualización.

6 Instalación de canales

La primera vez que configure el televisor se le pedirá que seleccione el idioma de menú adecuado y que realice una instalación automática de todos los canales de televisión y emisoras de radio digital (si están disponibles).

Este capítulo proporciona instrucciones sobre cómo volver a instalar los canales, así como otras características útiles sobre la instalación de canales.

Nota

La reinstalación de canales modifica la lista **Todos los canales**.

6.1 Instalación automática de canales

En esta sección se describe cómo buscar y memorizar canales de forma automática. Las instrucciones son válidas tanto para los canales digitales como para los analógicos.

Paso 1 Selección del idioma de los menús

Nota

Vaya al *paso 2 Selección del país* si los ajustes de idioma son correctos.

1. Pulse **MENU** en el mando a distancia y seleccione **Menú TV > Instalación > Idiomas > Idioma de menú**.

Idiomas	Idioma de menú
Idioma de menú	<input type="radio"/> English
Audio de idioma preferido	<input type="radio"/> Español
Audio de idioma alternativo	<input type="radio"/> Français
Subtítulos de idioma preferido	<input type="radio"/> Hrvatski
Subtítulos de idioma alternativo	<input type="radio"/> Italiano
Teletexto de idioma preferido	<input type="radio"/> Magyar
Teletexto de idioma alternativo	...

2. Pulse **►** para acceder al menú **Idioma de menú**.
3. Pulse **▲** o **▼** para seleccionar el idioma.
4. Pulse **OK** para confirmar.

5. Pulse **◀** dos veces para volver al menú **Instalación**

Instalación	Idiomas
Idiomas	Idioma de menú
Huso horario	Audio de idioma preferido
Instalación de canales	Audio de idioma alternativo
Preferencias	Subtítulos de idioma preferido
Conexiones	Subtítulos de idioma alternativo
Ajustes de fábrica	Teletexto de idioma preferido
	Teletexto de idioma alternativo

6. Además del idioma de los menús, también puede configurar los siguientes ajustes de idioma mediante el menú **Idiomas** (sólo canales digitales):
 - **Audio de idioma preferido/alternativo**
Seleccione los idiomas de audio preferido y alternativo para los canales digitales.
 - **Subtítulos de idioma preferido/alternativo**
Seleccione los idiomas de subtítulos preferido y alternativo para los canales digitales.
 - **Teletexto de idioma preferido/alternativo**
Seleccione los idiomas de teletexto preferido y alternativo para los canales digitales.
 - **Deficiente auditivo**
Seleccione **Enc.** para ver los subtítulos con los idiomas de audio preferido y alternativo.

Paso 2 Selección del país

Seleccione el país en el que se encuentra. El televisor instala y organiza los canales según el país.

Nota

Vaya al *paso 3 Selección de antena o cable* si los ajustes de país son correctos.

1. En el menú **Instalación**, pulse **▼** para seleccionar **Instalación de canales**.
2. Pulse **►** para acceder a la lista. **Instalación automática** queda resaltado.
3. Pulse **►** para seleccionar **Iniciar ahora**.

4. Pulse **OK** para confirmar.
5. Pulse **▲** o **▼** para seleccionar el país.
6. Pulse **Siguiente**.

Paso 3 Selección de antena o cable (sólo DVB-C)

Nota

Esta opción sólo aparece si el país admite DVB-C (emisión de televisión digital por cable). Vaya al **paso 4 Instalación de canales** si DVB-C no está disponible en su país.

1. Pulse **▲** o **▼** para seleccionar **Antena** o **Cable**. Al seleccionar **Antena**, se instalan los canales disponibles mediante DVB-T (emisión de televisión digital terrestre). Al seleccionar **Cable**, se instalan los canales disponibles mediante DVB-C.
2. Pulse **Siguiente**.

Paso 4 Instalación de canales

El televisor busca y memoriza todos los canales de televisión digitales y analógicos, así como todas las emisoras de radio digital disponibles.

PRECAUCIÓN

Si selecciona **Cable** en el **paso 3 Selección de antena o cable**, está disponible un menú **Ajustes**. No modifique los ajustes a menos que su proveedor de DVB-C proporcione valores para **Frecuencia de red**, **ID de red** o **Nivel de símbolo**. Tenga en cuenta que al ajustar **Exploración de frecuencia** en **Exploración completa** puede aumentar el tiempo de instalación de forma significativa.

1. Pulse **Iniciar** para iniciar la instalación. Puede que la instalación tarde unos minutos.
2. Una vez que haya finalizado, pulse **Terminar** para volver al menú **Instalación**.
3. Pulse **MENU** para salir.

Nota

Si tiene acceso a DVB-T y DVB-C, y desea ver canales de ambas redes, debe realizar la instalación de canales dos veces: una para DVB-T y otra para DVB-C. Después de la

instalación, cambie entre los canales como se describe en la **sección 4.3 Acceso a redes de canales de DVB-C y DVB-T**.

Consejo

Cuando se encuentran canales de televisión digital, la lista de canales instalados podría mostrar algunos números de canales vacíos. Si desea asignar otros nombres, reordenar o desinstalar canales memorizados, consulte la **sección 6.5 Reordenación de canales**.

6.2 Instalación manual de canales

En esta sección se describe cómo buscar y almacenar canales de televisión manualmente.

Paso 1 Selección del sistema

Nota

Vaya al **paso 2 Búsqueda y memorización de nuevos canales de televisión** si los ajustes del sistema son correctos.

1. Pulse **MENU** en el mando a distancia y seleccione **Menú TV > Instalación > Instalación de canales > Analógico: instalación manual**.

Instal. de canales	Analóg.: instal.man
Instalación autom...	Sistema
Actual. de instal...	Buscar
Digital: prueba de r...	Sintonía fina
Analóg.: instal.man	Guardar canal act.
Reordenar	Almacenar canal n.

2. Pulse **►** para acceder al menú **Instalación de canales**. Se resalta **Sistema**.
3. Pulse **►** para acceder a la lista **Sistema**.
4. Pulse **▲** o **▼** para seleccionar el país o la región.
5. Pulse **◀** para volver al menú **Instalación de canales**.

Paso 2 Búsqueda y memorización de nuevos canales de televisión

1. Pulse **MENU** en el mando a distancia y seleccione **Menú TV > Instalación > Instalación de canales > Analógico: instalación manual > Buscar**.
2. Pulse ► para acceder al menú **Buscar**.
3. Pulse el botón rojo y utilice los botones de números del mando a distancia para introducir manualmente la frecuencia de tres dígitos. También puede pulsar el botón verde para buscar automáticamente el siguiente canal.
4. Pulse ◀ cuando se encuentre el nuevo canal.
5. Seleccione **Almacenar como canal nuevo** para memorizar el nuevo canal con otro número.
6. Pulse ► para acceder.
7. Pulse **OK**. Aparece **Hecho**.
8. Pulse **MENU** para salir.

6.2.1 Sintonización precisa de canales analógicos

Puede realizar una sintonización precisa manualmente de los canales analógicos cuando la recepción sea deficiente.

1. Pulse **MENU** en el mando a distancia y seleccione **Menú TV > Instalación > Instalación de canales > Analógico: instalación manual > Sintonía fina**.
2. Pulse ► para acceder al menú **Sintonía fina**.
3. Pulse ▲ o ▼ para ajustar la frecuencia.
4. Pulse ◀ cuando haya terminado.
5. Seleccione **Guardar canal actual** para memorizar el canal sintonizado con precisión en el número de canal que se encuentre en esos momentos.
6. Pulse ► para acceder.
7. Pulse **OK**. Aparece **Hecho**.
8. Pulse **MENU** para salir.

6.3 Asignación de un nuevo nombre a un canal

1. Pulse **MENU** en el mando a distancia y seleccione **Menú TV > Instalación > Instalación de canales > Reordenar**.
2. Pulse ► para acceder a la lista **Reordenar**.
3. Pulse ▲ o ▼ en la lista **Reordenar** para seleccionar el canal al que desea cambiar el nombre.
4. Pulse el botón rojo.
5. Pulse ◀ y ► para seleccionar caracteres o ▲ y ▼ para cambiarlos. Dispone de espacios, números (0-9) y otros caracteres especiales situados entre la **z** y la **A**.
6. Pulse el botón verde o bien **OK** para finalizar.

✳ Consejo

Elimine todos los caracteres pulsando el botón amarillo. Elimine sólo el carácter resaltado pulsando el botón azul.

6.4 Desinstalación o reinstalación de canales

Puede desinstalar un canal memorizado o volver a instalar un canal que se ha desinstalado.

1. Pulse **MENU** en el mando a distancia y seleccione **Menú TV > Instalación > Instalación de canales > Reordenar**.
2. Pulse ► para acceder a la lista **Reordenar**.
3. Pulse ▲ o ▼ para seleccionar el canal que desea desinstalar o volver a instalar.
4. Pulse el botón verde para desinstalar o volver a instalar el canal.
5. Pulse **MENU** para salir.

6.5 Reordenación de canales

1. Pulse **MENU** en el mando a distancia y seleccione **Menú TV > Instalación > Instalación de canales > Reordenar**.

2. Pulse ► para acceder a la lista **Reordenar**.
3. Pulse ▲ o ▼ para seleccionar el canal que desea reordenar.
4. Pulse el botón amarillo para subir el canal en la lista o el botón azul para bajarlo en la lista.
5. Pulse **MENU** para salir.

6.6 Actualización manual de la lista de canales

Si el televisor está en modo de espera, se realiza una actualización cada mañana. Esta actualización hace coincidir los canales memorizados en la lista de canales con los que haya disponibles en las emisoras. Si algún canal no está disponible, se elimina automáticamente de la lista de canales.

Además de mediante actualización automática, puede actualizar manualmente la lista de canales.

1. Pulse **MENU** en el mando a distancia y seleccione **Menú TV > Instalación > Instalación de canales > Actual. de instalación**.
2. Pulse ► para acceder al menú **Actual. de instalación. Iniciar ahora** queda resaltado.
3. Pulse **OK**.
4. Pulse el botón verde para iniciar la actualización. El proceso puede tardar unos minutos.
5. Cuando haya finalizado la actualización, pulse el botón rojo para volver al menú **Instalación de canales**.
6. Pulse **MENU** para salir.

6.7 Prueba de recepción digital

Si está utilizando la emisión digital, puede comprobar la calidad y la intensidad de la señal de los canales digitales. De esta forma, podrá volver a colocar y probar su antena o parabólica.

1. Pulse **MENU** en el mando a distancia y seleccione **Menú TV > Instalación > Instalación de canales > Digital: prueba de recepción**.
2. Pulse ► para acceder al menú **Digital: prueba de recepción**.

3. Pulse **OK**.
4. Pulse el botón verde para iniciar automáticamente la prueba o introducir manualmente la frecuencia del canal que desea probar. Si la calidad y la intensidad de la señal es deficiente, vuelva a colocar la antena o parabólica y realice la prueba de nuevo.
5. Cuando se haya completado, pulse el botón amarillo para almacenar la frecuencia.
6. Pulse el botón rojo para volver al menú **Instalación de canales**.
7. Pulse **MENU** para salir.

Nota

Si tiene más problemas con la recepción de la emisión digital, póngase en contacto con un instalador especializado.

6.8 Inicio de una demostración

1. Pulse el botón rojo del mando a distancia. También puede pulsar **MENU** en el mando a distancia y seleccionar **Menú TV > Opciones > Demo**.
2. Pulse ► para acceder al menú **Demo**.
3. Seleccione una demostración y pulse **OK**.
4. Pulse el botón rojo para salir.

6.9 Restablecimiento de los ajustes de fábrica del televisor

Si restablece los ajustes de fábrica del televisor, se restablecerán los ajustes de imagen y sonido. Los ajustes de la instalación de los canales permanecen iguales.

1. Pulse **MENU** en el mando a distancia y seleccione **Menú TV > Instalación > Ajustes de fábrica**.
2. Pulse ► para acceder al menú **Ajustes de fábrica**. Se resalta **Reiniciar**.
3. Pulse **OK** para restablecer los ajustes de fábrica.
4. Pulse **MENU** para salir.

7 Conexión de dispositivos

7.1 Descripción general de las conexiones

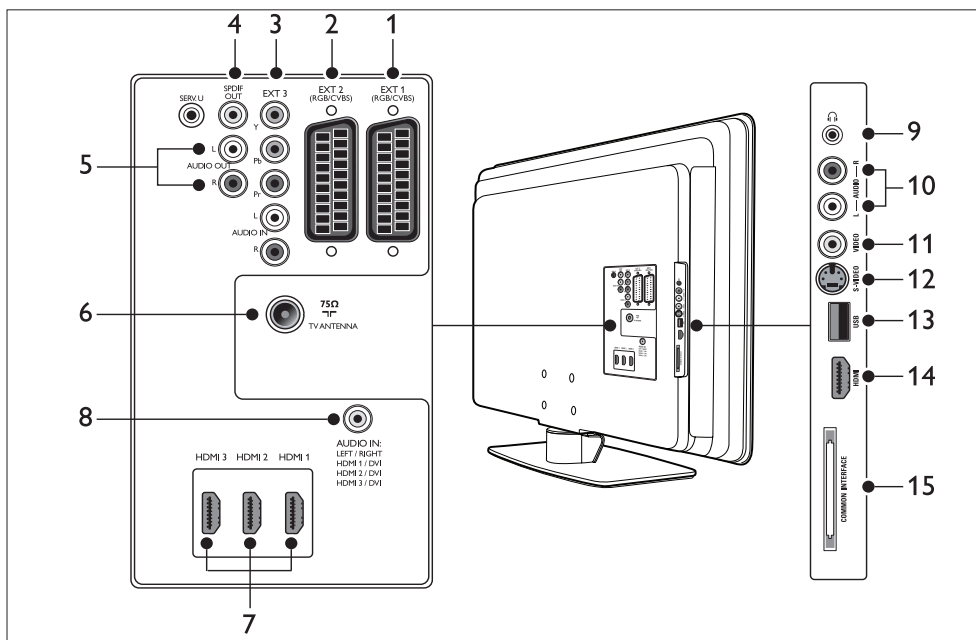

Conectores posteriores

1. EXT 1

Primer euroconector para reproductores de DVD, videos, receptores digitales, videoconsolas y otros dispositivos con euroconector. Admite Audio L/R, entrada/salida CVBS, RGB.

2. EXT 2

Segundo euroconector. Admite Audio L/R, entrada/salida CVBS, RGB.

3. EXT 3

Vídeo por componentes (Y Pb Pr) y conectores de entrada Audio L/R para reproductores de DVD, receptores digitales, videoconsolas y otros dispositivos de vídeo por componentes.

4. SPDIF OUT

Conector de salida de sonido SPDIF para sistemas de cine en casa y otros sistemas de audio.

5. AUDIO OUT L/R

Conectores de cincha de salida de sonido para sistemas de cine en casa y otros sistemas de audio.

6. TV ANTENNA

7. HDMI 1/2/3

Conectores de entrada HDMI para reproductores de Blu-ray Disc, receptores digitales, videoconsolas y otros dispositivos de alta definición.

ⓘ Nota

El número de conectores HDMI disponibles puede variar en función del modelo de su televisor.

8. AUDIO IN

Miniconector para entrada de audio de PC (cuando se conecta un PC mediante un adaptador DVI-HDMI).

Conectores laterales

9. Auriculares

Miniconector estéreo.

10. AUDIO L/R

Conectores de entrada Audio L/R para dispositivos compuestos y de S-vídeo.

11. VIDEO

Conector de cincha de entrada de vídeo para dispositivos compuestos.

12. S-VIDEO

Conector de entrada de S-vídeo para dispositivos de S-vídeo.

13. USB

Conector USB para dispositivos de almacenamiento.

14. HDMI

Conector HDMI adicional para dispositivos móviles de alta definición.

15. COMMON INTERFACE

Ranura para módulos de acceso condicional.

7.2 Selección de la calidad de conexión

En esta sección se describe cómo mejorar la experiencia audiovisual mediante la conexión de los dispositivos con los mejores conectores posibles.

Después de conectar los dispositivos, asegúrese de que los activa según se describe en la *sección 7.4 Configuración de dispositivos.*

7.2.1 HDMI - Máxima calidad ★★★★★

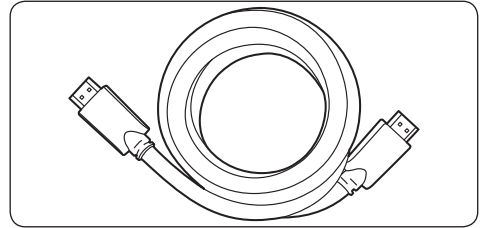

HDMI produce la mejor calidad audiovisual posible. Las señales de audio y vídeo se combinan en un único cable HDMI, proporcionando una interfaz sin comprimir y digital entre el televisor y los dispositivos HDMI. Debe utilizar HDMI para experimentar el vídeo de alta definición total. También debe utilizar los cables HDMI para activar Philips EasyLink, como se describe en la *sección 7.5 Uso de Philips EasyLink.*

✳ Consejo

Si el PC sólo dispone de un conector DVI, utilice un adaptador DVI-HDMI para conectar el dispositivo a uno de los conectores HDMI situados en la parte posterior del televisor. Debe conectar un cable de audio distinto desde el dispositivo al miniconector AUDIO IN.

☰ Nota

El HDMI de Philips admite HDCP (del inglés High-bandwidth Digital Contents Protection, protección de contenido digital de ancho de banda alto). HDCP es una forma de gestión de los derechos digitales que protege el contenido de alta definición de los discos DVD o Blu-ray Disc.

7.2.2 Componentes (Y Pb Pr) - Mayor calidad ★★★★★

El vídeo por componentes (Y Pb Pr) proporciona una mejor calidad de imagen que las conexiones de S-vídeo o de vídeo compuesto. Aunque el vídeo por componentes admite las señales de alta definición, la calidad de imagen es menor que con HDMI, además de ser analógica.

Cuando conecte un cable de vídeo por componentes, haga coincidir los colores del cable con los conectores EXT 3 situados en la parte posterior del televisor. De igual forma, conecte el cable de Audio L/R a los conectores de entrada de Audio L/R rojo y blanco en EXT 3.

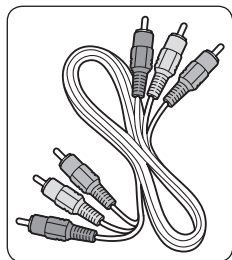

Cable de vídeo por componentes:
rojo, verde, azul

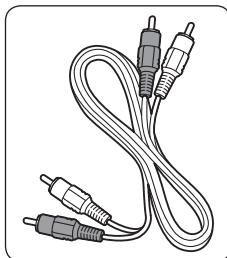

Cable Audio L/R:
rojo, blanco

7.2.3 Euroconector - Buena calidad ★★★

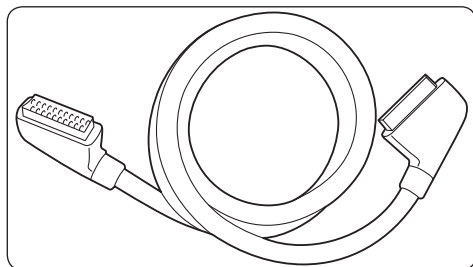

El euroconector combina señales de audio y vídeo en un único cable. Las señales de audio son en estéreo, mientras que las de vídeo pueden ser compuestas o de calidad S-vídeo. El euroconector no admite vídeo de alta definición y es analógico. Con el televisor se proporcionan dos euroconectores, EXT 1 y EXT 2.

7.2.4 S-vídeo - Buena calidad ★★

En conexiones analógicas, el S-vídeo proporciona una mejor calidad de imagen que el vídeo compuesto. Al conectar el dispositivo con S-vídeo, enchufe el cable de S-vídeo al conector S-Vídeo situado en la parte lateral del televisor. Debe conectar un cable de Audio L/R distinto desde el dispositivo a los conectores de Audio L/R rojo y blanco de la parte lateral del televisor.

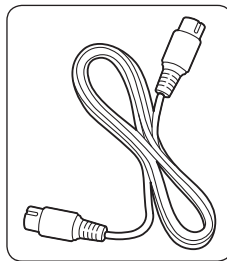

Cable de S-vídeo

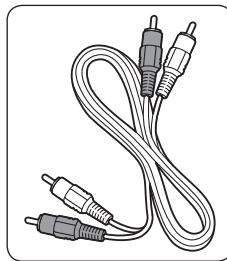

Cable Audio L/R:
rojo, blanco

7.2.5 Compuesto - Calidad básica ★

El vídeo compuesto proporciona conectividad analógica básica, normalmente combinando un cable (amarillo) de vídeo (cincha) con otro cable (cincha) de Audio L/R (rojo y blanco). Haga coincidir los colores del cable al conectar los conectores de entrada de vídeo compuesto y Audio L/R en la parte lateral del televisor.

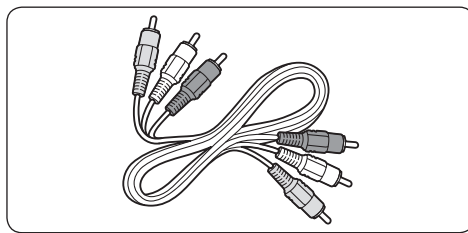

Cable compuesto de audio/vídeo: amarillo, rojo y blanco

7.3 Conexión de dispositivos

En esta sección se describe cómo conectar distintos dispositivos con diferentes conectores y suplementos; se proporcionan ejemplos en la *Guía de inicio rápido*.

⚠ Precaución

Desenchufe el cable de alimentación antes de conectar los dispositivos.

📌 Nota

Los diferentes tipos de conectores se pueden utilizar para conectar un dispositivo al televisor, según la disponibilidad y sus necesidades.

7.3.1 Reproductor de Blu-ray Disc

Para ver vídeo de alta definición total, conecte un cable HDMI como se ilustra:

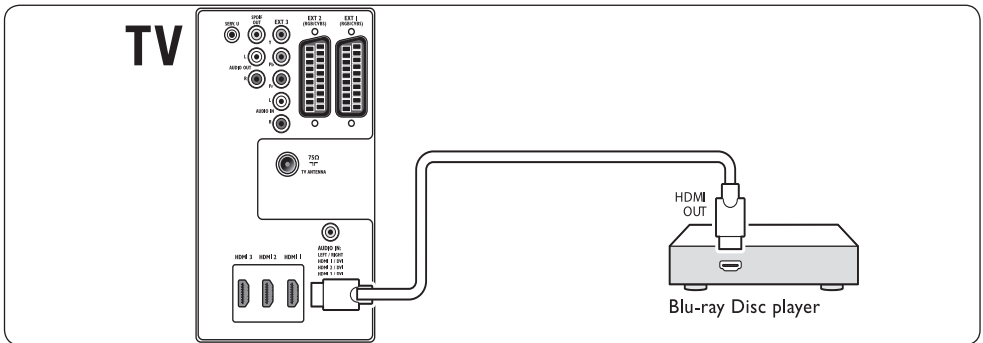

7.3.2 Reproductor de DVD

Para ver vídeo en DVD, conecte un euroconector como se ilustra:

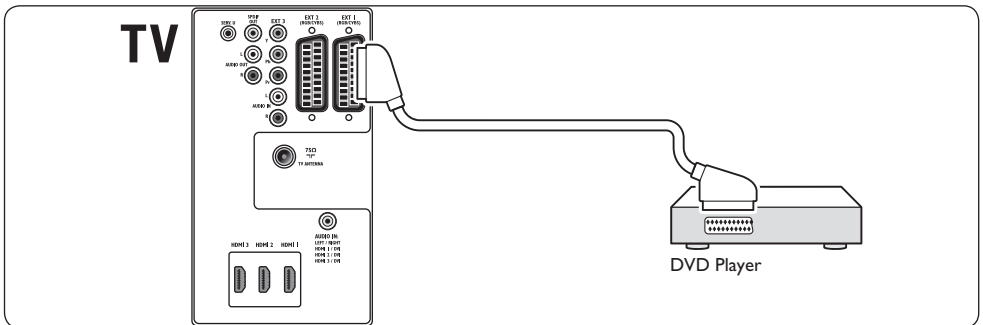

7.3.3 Receptor de satélite

Para recibir canales analógicos mediante la antena y canales digitales mediante satélite, conecte un cable de antena y un euroconector como se ilustra:

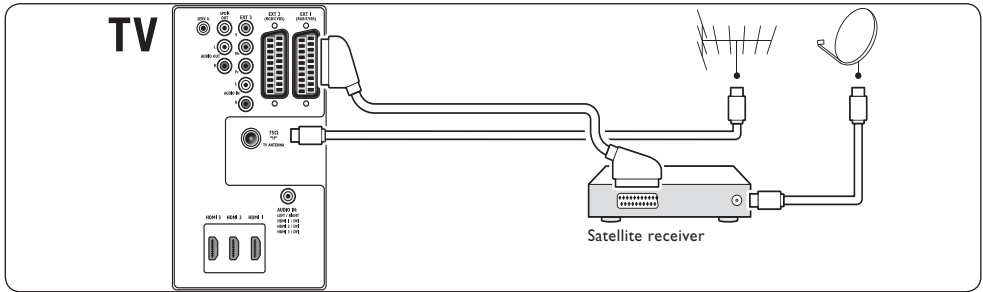

7.3.4 Receptor digital de alta definición

Para recibir canales analógicos mediante la antena y canales digitales mediante un receptor digital de alta definición, conecte dos cables de antena y un cable HDMI como se ilustra:

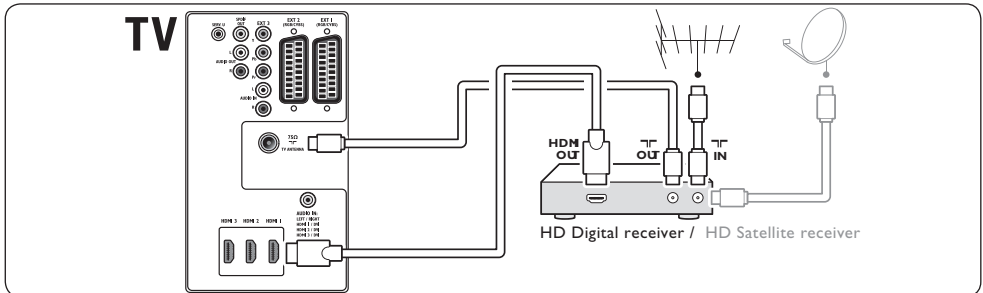

7.3.5 Grabador de DVD y receptor digital combinados

Para recibir canales analógicos mediante la antena y grabar programas en un grabador de DVD y receptor digital combinados, conecte dos cables de antena y un euroconector como se ilustra:

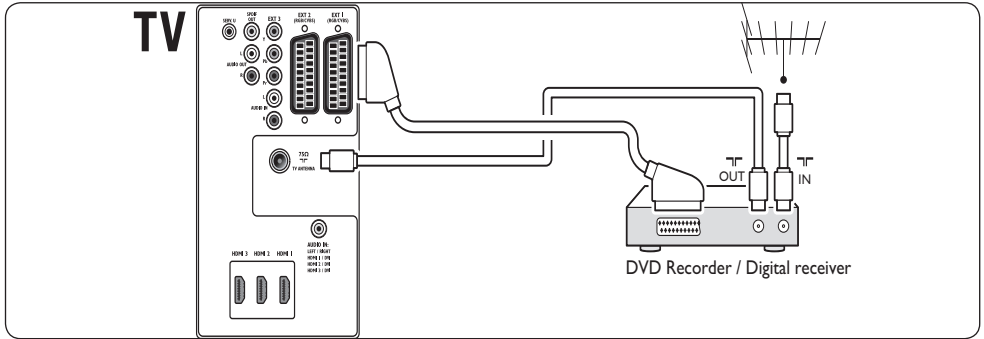

7.3.6 Grabador de DVD y receptor por separado

Para recibir canales analógicos mediante la antena y grabar programas en un grabador de DVD y receptor por separado, conecte tres cables de antena y tres euroconectores como se ilustra:

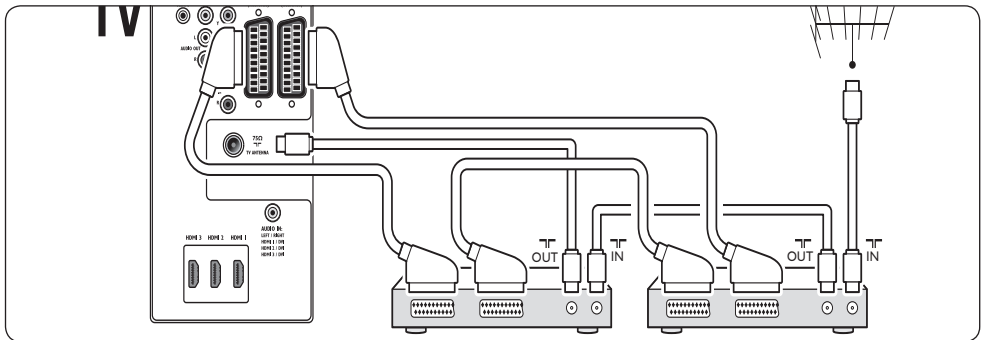

7.3.7 Grabador de DVD y sistema de cine en casa

Para recibir canales analógicos mediante la antena, para que la salida de sonido se produzca a través de un sistema de cine en casa y para grabar programas en un grabador de DVD, conecte dos cables de antena, un euroconector y dos cables de audio digital como se ilustra:

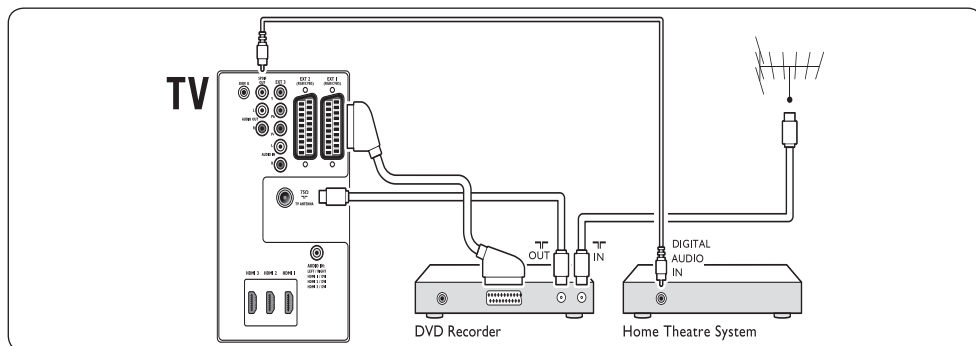

Nota

Si utiliza un sistema de cine en casa u otro sistema de audio, la mejor sincronización entre imágenes y sonido se consigue conectando la señal de audio desde el dispositivo de reproducción al televisor en primer lugar. Posteriormente, canalice la señal de audio hasta el sistema de cine en casa o dispositivo de audio mediante los conectores de audio situados en la parte posterior del televisor.

7.3.8 Videoconsola o videocámara

La conexión más práctica para una videoconsola móvil o videocámara puede encontrarse en el lateral del televisor. Por ejemplo, puede conectar la videoconsola o videocámara a los conectores VIDEO/S-Video y AUDIO L/R situados en el lateral del televisor. También hay disponible un conector HDMI para dispositivos de alta definición.

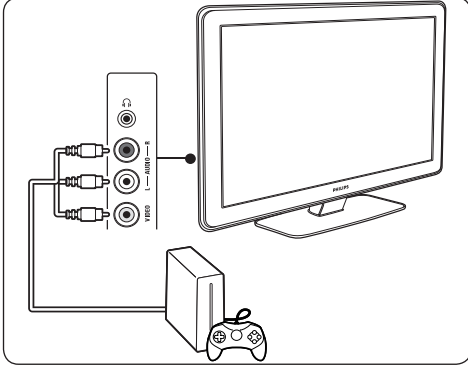

Se puede conectar una videoconsola o videocámara permanentes a un conector HDMI o a los conectores EXT 3 (componentes) situados en la parte posterior del televisor.

7.3.9 Ordenador personal

Antes de conectar el PC:

- Establezca la tasa de refresco del monitor del PC en 60 Hz. Consulte la *sección 8 Especificaciones técnicas* para ver una lista de las resoluciones del ordenador.
- Cambie el formato de pantalla del televisor a **Sin escala** tal y como se describe en la *sección 5.3.4. Cambio del formato de pantalla*.

Para conectar un PC a la parte posterior del televisor

1. Con un cable HDMI-DVI o un adaptador HDMI-DVI (conectado a un cable HDMI), conecte un conector HDMI de la parte posterior del televisor al conector DVI del PC.
2. Conecte un cable de audio del PC al miniconector AUDIO IN de la parte posterior del televisor.

Nota

Debe asignar el miniconector AUDIO IN al conector HDMI según se describe en la *sección 7.4.3 Asignación del miniconector AUDIO IN*.

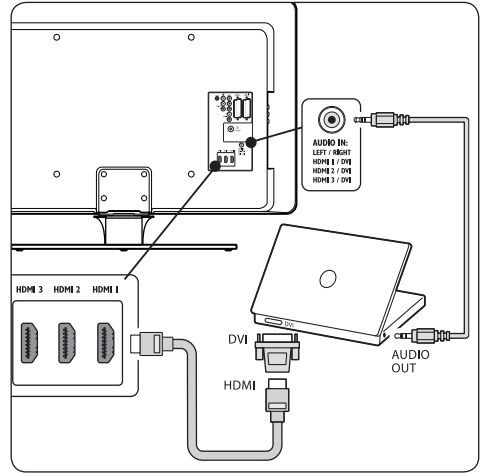

7.4 Configuración de dispositivos

Cuando todos los dispositivos estén conectados, debe seleccionar el tipo de dispositivo conectado en cada conector.

7.4.1 Asignación de dispositivos a los conectores

Para una selección fácil y una gestión óptima de la señal, asigne el dispositivo conectado a los conectores del televisor.

1. Pulse **MENU** en el mando a distancia y seleccione **Menú TV > Instalación > Conexiones**.

Conexiones	EXT 1
EXT 1	Ninguno
EXT 2	DVD
EXT 3	Blu-ray
HDMI 1	HDD/DVDR
HDMI 2	DD grab.
HDMI 3	Juego
Lado	VCR
...	...

2. Pulse ► para acceder a la lista.
3. Pulse ▼ o ▲ para seleccionar un conector.
4. Pulse ► para acceder a la lista.
5. Pulse ▼ o ▲ para seleccionar el dispositivo conectado al conector.
6. Pulse **OK** para seleccionar el dispositivo.
7. Repita el procedimiento hasta que todos los dispositivos estén correctamente asignados a los conectores.
8. Pulse **MENU** para salir.

7.4.2 Asignación del miniconector AUDIO IN

Si conecta el audio de un PC al miniconector AUDIO IN situado en la parte posterior del televisor, debe asociarlo al conector HDMI.

1. Pulse **MENU** en el mando a distancia y seleccione **Menú TV > Instalación > Conexiones > AUDIO IN L/R**.

Conexiones	AUDIO IN L/R
...	Ninguno
EXT 3	HDMI 1
HDMI 1	HDMI 2
HDMI 2	HDMI 3
HDMI 3	
Lado	
AUDIO IN L/R	

2. Pulse ► para acceder a la lista.
3. Pulse ▼ o ▲ para seleccionar el conector HDMI utilizado por el PC.
4. Pulse **MENU** para salir.

7.4.3 Asignación de un canal para el decodificador

Los decodificadores de canales digitales se pueden conectar a EXT 1 o EXT 2 (euroconector). Debe asignar el canal de televisión como el canal que debe decodificarse. A continuación, asigne la conexión a la que debe conectarse el decodificador.

1. Pulse **MENU** en el mando a distancia y seleccione **Menú TV > Instalación > Decodificador > Canal**.
2. Pulse ► para acceder a la lista.
3. Pulse ▼ o ▲ para seleccionar el canal que se debe decodificar.
4. Pulse ◀ y vuelva a seleccionar **Status**.
5. Pulse ▼ o ▲ para seleccionar el conector utilizado por el decodificador.
6. Pulse **MENU** para salir.

7.5 Uso de Philips EasyLink

El televisor admite Philips EasyLink, que permite la reproducción y el modo de espera con un solo toque entre dispositivos compatibles con EasyLink. Los dispositivos compatibles deben estar conectados al televisor mediante HDMI y estar asignados como se describe en la sección 7.4.1 *Asignación de dispositivos a conectores*.

7.5.1 Activación o desactivación de EasyLink

1. Pulse **MENU** en el mando a distancia y, a continuación, seleccione **Menú TV > Instalación > Preferencias > EasyLink**.
2. Seleccione **Encendido** o **Apagado** para activarlo o desactivarlo.

7.5.2 Uso de la reproducción con un solo toque

Después de activar EasyLink, pulse play en su dispositivo. El televisor cambia automáticamente a la fuente correcta.

7.5.3 Uso del modo de espera con un solo toque

Pulse y mantenga pulsada la tecla **EN ESPERA** del televisor o del control remoto del dispositivo durante al menos tres segundos. El televisor y todos los dispositivos HDMI conectados cambian al modo de espera o se encienden desde el modo de espera

7.6 Preparación del televisor para los servicios digitales

Los canales de televisión digital codificados podrán decodificarse mediante un módulo de acceso condicional (CAM) y una tarjeta (Smartcard) proporcionados por un operador de servicios de televisión digital.

El CAM permite activar varios servicios digitales, según el operador y los servicios que seleccione (por ejemplo, la televisión de pago). Póngase en contacto con el operador de servicios de televisión digital para obtener más información sobre los servicios y los términos.

7.6.1 Uso del módulo de acceso condicional

ADVERTENCIA

Apague el televisor antes de insertar un CAM. Asegúrese de seguir las instrucciones que se describen a continuación. Si no inserta correctamente el CAM, puede dañar el propio CAM y el televisor.

1. Siguiendo las instrucciones indicadas en el CAM, insértelo cuidadosamente en la ranura Common Interface del lateral del televisor.

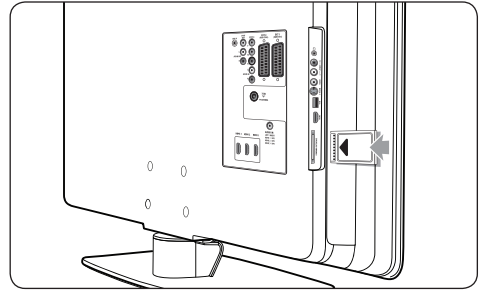

2. Empuje el CAM tanto como sea posible.

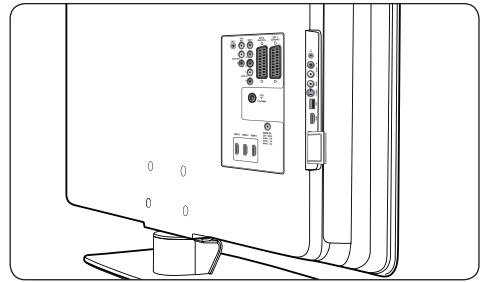

3. Encienda el televisor y espere a que se active el CAM. Esto puede tardar varios minutos.

Nota

No extraiga el CAM de la ranura. Si lo hace, se desactivarán los servicios digitales.

7.6.2 Acceso a los servicios del CAM

- Después de insertar y activar el CAM, pulse **MENU** en el mando a distancia y seleccione **Menú TV > Opciones > Interfaz común**.

Esta opción de menú sólo está disponible si el CAM está correctamente insertado y activado. Las aplicaciones en pantalla y el contenido los proporciona el operador de servicios de televisión digital.

8 Especificaciones técnicas

Resoluciones de pantalla admitidas

• Formatos de ordenador

Resolución	Tasa de refresco
640 x 480	60 Hz
800 x 600	60 Hz
1360 x 768	60 Hz
1920 x 1080i	60 Hz
1920 x 1080p	60 Hz

• Formatos de vídeo

Resolución	Tasa de refresco
480i	60 Hz
480p	60 Hz
576i	50 Hz
576p	50 Hz
720p	50 Hz, 60 Hz
1080i	50 Hz, 60 Hz
1080p	24 Hz, 25 Hz, 30 Hz
1080p	50 Hz, 60 Hz

Sintonización/recepción/transmisión

- Entrada de antena: coaxial de 75 ohmios (IEC75)
- Sistema de televisión: DVB COFDM 2K/8K
- Reproducción de vídeo: NTSC, SECAM, PAL
- TDT (consulte la lista de países en la parte posterior del televisor)

Multimedia

- Conexión: USB
- Formatos de reproducción: MP3, PCM lineal, secuencia de diapositivas (.alb), JPEG

Mando a distancia

- Tipo: RCPF03E08B
- Pilas: 2 del tamaño AAA (tipo LR03)

Conexiones (posteriores)

- EXT 1 (euroconector): Audio L/R, entrada/salida CVBS, RGB
- EXT 2 (euroconector): Audio L/R, entrada/salida CVBS, RGB
- EXT 3: componentes (Y Pb Pr), entrada Audio L/R
- HDMI 1/2/3

ⓘ Nota

Puede que el televisor tenga dos o tres conectores HDMI en la parte posterior, según el modelo del televisor.

- SPDIF OUT: salida de audio digital (coaxial-cincha-S/PDIF). Sincronizada con la imagen
- AUDIO OUT L/R: salida de audio analógica.
- TV ANTENNA
- AUDIO IN: entrada de audio con miniconector para las conexiones de PC con DVI-HDMI.

Conexiones (laterales)

- Salida de auriculares (miniconector estéreo)
- Entrada AUDIO L/R
- Entrada de vídeo (CVBS)
- S-Video
- USB
- HDMI
- Common Interface (ranura para CAM)

Alimentación

- Corriente de alimentación: CA 220-240 V ($\pm 10\%$)
- Consumo de energía en modo de espera y encendido: consulte las especificaciones técnicas en www.philips.com
- Temperatura ambiente: de 5 °C a 35 °C

Las especificaciones están sujetas a cambio sin previo aviso. Para obtener más datos sobre las especificaciones de este producto, visite www.philips.com/support.

9 Solución de problemas

En esta sección se describen problemas comunes y las soluciones correspondientes.

9.1 Problemas generales del televisor

El televisor no enciende:

- Desenchufe el cable de alimentación, espere un minuto y vuelva a enchufarlo.
- Compruebe que el cable de alimentación está bien conectado y que hay corriente eléctrica.

El mando a distancia no funciona correctamente:

- Compruebe que las pilas están bien insertadas en el mando a distancia según la orientación de los polos +/-.
- Sustituya las pilas del mando a distancia si están agotándose o completamente agotadas.
- Limpie el mando a distancia y la lente del sensor del televisor.

La luz del modo de espera del televisor parpadea en rojo:

- Apague el televisor y desenchufe el cable de alimentación. Espere hasta que el televisor se enfríe antes de volver a enchufar el cable de alimentación y encender el televisor. Si vuelve a parpadear, póngase en contacto con el servicio de atención al cliente.

Ha olvidado el código para desbloquear el bloqueo infantil:

- Introduzca '8888' como se describe en la sección 5.10.3 Bloqueo de los canales de televisión o de los dispositivos conectados (Bloqueo infantil).

El menú del televisor no aparece en el idioma correcto:

- Consulte la sección 6.1 Instalación automática de canales para obtener instrucciones sobre cómo cambiar el menú del televisor al idioma preferido.

Cuando se enciende o apaga el televisor, o se pone en modo de espera, se oye un crujido en la carcasa del televisor:

- No es necesario realizar ninguna acción. Este crujido es la expansión y contracción normal del televisor cuando se enfría y se calienta. Esto no afecta al rendimiento.

9.2 Problemas con los canales de televisión

Los canales instalados anteriormente no aparecen en la lista de canales:

- Compruebe que se ha seleccionado la lista correcta.
- Puede que el canal se haya movido en el menú **Reordenar**. Para acceder al menú, pulse **MENU** en el mando a distancia y seleccione **Menú TV > Instalación > Instalación de canales > Reordenar**.

No se han encontrado canales digitales durante la instalación:

- Compruebe si el televisor admite TDT en su país. Consulte la lista de países en la parte posterior del televisor.

9.3 Problemas con la imagen

LightGuide está encendido, pero no hay imagen:

- Compruebe si la antena está correctamente conectada.
- Compruebe si se ha seleccionado el dispositivo correcto.

Hay sonido pero no hay imagen:

- Compruebe que los ajustes de imagen están bien configurados. Consulte la sección 5.3.2 Ajuste de las opciones de imagen.

La recepción del televisor desde la conexión de la antena es deficiente:

- Compruebe que la antena está bien conectada al televisor.
- Los altavoces, los dispositivos de audio sin toma de tierra, las luces de neón, los edificios altos o las montañas pueden influir en la calidad de la imagen. Trate de mejorar la calidad de la recepción cambiando la orientación de la antena o alejando los dispositivos del televisor.

- Compruebe que se ha seleccionado el sistema de televisión correcto para su región. Consulte la *sección 6.2 Instalación manual de canales*.
- Si la recepción es deficiente sólo de un canal, intente realizar un ajuste manual más preciso de dicho canal. Consulte la *sección 6.2.1 Sintonización precisa de canales analógicos*.

La calidad de imagen que recibe de los dispositivos conectados es deficiente:

- Compruebe que los dispositivos están bien correctamente. De igual forma, asegúrese que asignar los dispositivos a los conectores como se describe en la *sección 7.4.1 Asignación de dispositivos a los conectores*.
- Compruebe que los ajustes de imagen están bien configurados. Consulte la *sección 5.3.2 Ajuste de las opciones de imagen*.

El televisor no ha guardado mis ajustes:

- Compruebe que el televisor está establecido en el modo **Casa**, que ofrece plena flexibilidad para cambiar los ajustes. Consulte la *sección 5.6 Cambio al modo Tienda o Casa*.

La imagen no encaja en la pantalla, es demasiado grande o demasiado pequeña:

- Utilice un formato de pantalla distinto como se describe en la *sección 5.3.4 Cambio del formato de pantalla*.
- Asigne el dispositivo a los conectores como se describe en la *sección 7.4.1 Asignación de dispositivos a los conectores*.

La posición de la imagen en pantalla no es correcta:

- Las señales de imagen de ciertos dispositivos no se ajustan correctamente a la pantalla. Compruebe la salida de la señal del dispositivo.

9.4 Problemas de sonido

Hay imagen, pero no hay sonido en el televisor:

ⓘ Nota

Si no detecta ninguna señal de audio, el televisor desactiva la salida de audio automáticamente y no indica el error de funcionamiento.

- Compruebe que todos los cables están bien conectados.
- Compruebe que el volumen no sea 0.
- Compruebe que el sonido no se ha silenciado.

Hay imagen, pero la calidad del sonido es deficiente:

- Compruebe los ajustes de **Sonido** como se describe en la *sección 5.3.5 Ajuste de las opciones de sonido* y asegúrese de que los ajustes **Estéreo** y **Ecuilizador** seleccionados son correctos. Si es necesario, restablezca los ajustes de audio a la configuración estándar.

Hay imagen, pero el sonido sólo procede de un altavoz:

- Compruebe que **Balance** está bien configurado como se describe en la *sección 5.3.5 Ajuste de las opciones de sonido*.

9.5 Problemas con la conexión HDMI

Se producen problemas con los dispositivos HDMI:

- La compatibilidad con HDCP puede retrasar el tiempo que emplea un televisor en mostrar el contenido de un dispositivo.
- Si el televisor no reconoce el dispositivo y la pantalla no muestra ninguna imagen, pruebe a cambiar de un dispositivo a otro y reinicie.
- Si el sonido sufre interrupciones intermitentes, consulte el manual del usuario del dispositivo HDMI para comprobar que los ajustes de salida son correctos. También puede conectar la señal de audio del dispositivo HDMI al televisor mediante el conector AUDIO IN situado en la parte posterior del televisor.
- Si está utilizando un adaptador HDMI-DVI o un cable HDMI-DVI, compruebe que hay un cable de audio adicional conectado a AUDIO IN. También debe asignar el conector de audio como se describe en la *sección 7.4.2 y 7.4.3*.

9.6 Problemas con la conexión USB

El televisor no muestra el contenido del dispositivo USB:

- Establezca el dispositivo para que sea compatible con la “clase de almacenamiento masivo”, como se describe en la documentación del dispositivo.
- Puede que el dispositivo USB no sea compatible con el televisor.
- No se admiten todos los archivos de audio e imagen. Consulte la *sección 8 Especificaciones técnicas* para ver una lista de los tipos de archivo compatibles.

Los archivos de audio e imagen no se reproducen o no se muestran correctamente:

- El rendimiento de transferencia del dispositivo USB puede limitar la velocidad de transferencia.

9.7 Problemas con la conexión del PC

La pantalla del PC de mi televisor no es estable o no está sincronizada:

- Compruebe si el PC admite la resolución y la tasa de refresco seleccionadas. Consulte la *sección 8 Especificaciones técnicas* para conocer las resoluciones y tasas de refresco compatibles.

9.8 Póngase en contacto con nosotros

Si no puede resolver el problema, consulte las preguntas más frecuentes sobre este televisor en www.philips.com/support.

Si el problema sigue sin resolverse, póngase en contacto con el servicio de atención al cliente de su país según indica este manual del usuario.

ADVERTENCIA

No trate de reparar el televisor por sí mismo. Esto podría ocasionarle lesiones graves, producir daños irreparables en el televisor o anular la garantía.

Nota

Tenga a mano el modelo y el número de serie del televisor cuando se ponga en contacto con nosotros. Estos números están disponibles en la parte posterior y lateral del televisor, así como en el embalaje.

10 Índice

A

- Active Control 19
- Actualización de software
 - Actualización (analógica) 32
 - Actualización (digital) 31
 - Comprobación de disponibilidad 31
 - Comprobación de versión 31
- Ajuste de fábrica 36
- Ajustes
 - Ambilight
 - Ajuste de configuración 22
 - Imagen
 - Ajuste de configuración 18
 - Cambio de formato 20
 - Uso de ajustes inteligentes 19
 - Uso del Asistente de ajustes 18
 - LightGuide
 - Ajuste de brillo 22
 - Sonido
 - Ajuste de configuración 21
 - Ubicación del televisor
 - Cambio de ubicación 23
- Ajustes inteligentes
 - Actual 19
 - Cine 19
 - Estándar 19
 - Vivo 19
- Alimentación
 - Conexión 9
- Ambilight
 - Ajuste de configuración
 - Balance 22
 - Brillo 22
 - Color 22
 - Modo 22
 - Separación 22
 - Cambio de modo 13
 - Mejor efecto 7

- Uso 13
- Uso en modo de espera 22

- Analógico
 - Instalación de canales 34
 - Sintonía fina de canales 35
- Antena
 - Conexión 8
- Artefacto de reducción de MPEG 19
- Asignación
 - Dispositivos 44
- Asignación de un nuevo nombre a un canal 35
- Automático
 - Instalación de canales 33
 - Nivelador de volumen 21
 - Surround 21

B

- Balance
 - Ambilight 22
 - Sonido 21
- Bloqueo infantil
 - Bloqueo a partir de hora determinada 28
 - Bloqueo de todos los canales/dispositivos 28
 - Bloqueo de uno o varios canales/dispositivos 28
 - Determinar/Cambiar código 27
 - Establecer el control de padres 28
- Bloqueo Kensington 7
- Brillo 18

C

- Cable euroconector 39
- Cable HDMI 38
- Cable por componentes 39
- Canales
 - Actualización de la lista de canales 36
 - Cambio 12
 - Decodificador 45
 - Desinstalación 35
 - Instalación
 - Automático 33

- Manual 34
- Listas de favoritos
 - Configuración 25
 - Selección 25
 - Uso 25
- Lista Todos los canales 25
- Prueba de recepción digital 36
- Renombrar 35
- Reordenar 35
- Colocación del televisor 7
- Compuesto 39
- Conectores posteriores 5
- Conexiones
 - Calidad del cable
 - Componente 39
 - Compuesto 39
 - Euroconector 39
 - HDMI 38
 - S-Video 39
 - Conectores laterales 38
 - Conectores posteriores 37
 - Configuración de dispositivos
 - Asignación a conectores 44
 - Asignación de un canal para el decodificador 45
- Dispositivos
 - Grabador de DVD/Receptor 42
 - Grabador de DVD/Receptor digital 42
 - Grabador de DVD/Sistema de cine en casa 43
 - Módulo de acceso condicional (CAM) 46
 - PC 44
 - Receptor de satélite 41
 - Receptor digital de alta definición 41
 - Reproductor de Blu-ray Disc 40
 - Reproductor de DVD 40
 - USB 29
 - Videoconsola/Videocámara 44
- Philips EasyLink
 - Activación/desactivación 45
 - Uso 45

- Configuración de dispositivos 44
- Contr. dinámico 19
- Contraste 18
- Control de padres 28
- Cuidado
 - Entorno 4
 - Pantalla 4
- Cuidado de la pantalla 4
- Cuidado medioambiental 4

D

- Decodificador 45
- Demo 36
- Desinstalación de canales 35
- Digital
 - Radio 31
 - Servicios 46
 - Teletexto 24
- Dispositivos
 - Ver 12
- Dispositivo USB
 - Conexión 29
 - Desconexión 29
- Dual I/II 21

E

- Ecuador 21
- Emisoras de radio 31
- Encendido/apagado
 - Conexión 9
- Encendido del televisor
 - A modo de espera 11
 - Apagado 11
 - Encendido 9, 11
 - Encendido desde el modo de espera 11
- Especificaciones técnicas 47

F

- Formatos de vídeo 47
- Fotografías y música
 - Cómo escuchar música 30

Conexión de un dispositivo USB 29
Visualización de fotografías 30
Visualización de secuencias de diapositivas con música 31

G

Guía electrónica de programación
Uso 26

H

HDCP 38
HD Natural Motion 19
Huso horario 34

I

Idioma
 Audio 21
 Menús 33
 Subtítulos 29
Idioma audio 21
Imagen
 Ajuste de configuración
 Active Control 19
 Artefacto de reducción de MPEG 19
 Brillo 18
 Color 18
 Contr. dinámico 19
 Contraste 18
 HD Natural Motion 19
 Matiz 18
 Pixel Plus HD 19
 Realce 18
 Realce del color 19
 Reduc. del ruido 19
 Sensor de luz 19
 Tono 18
 Tono personalizado 19
 Cambio de formato 20
 Uso de ajustes inteligentes
 Actual 19
 Cine 19

Estándar 19

Vivo 19

Uso del Asistente de ajustes 18

Información de seguridad 3

Instalación manual de canales 34

L

Lateral
 Conectores 5
 Controles 5
LightGuide
 Ajuste de brillo 22
Listas de favoritos 25
Lista Todos los canales 25

M

Mando a distancia
 Pilas 9
 Uso avanzado 14
 Uso básico 6
Matiz 18
Menú Acceso rápido 17
Menús
 Acceso rápido
 Uso 17
 Bloqueo infantil 27
 Idioma 33
 Menú Teletexto 24
 Principal
 Acceso 16
 Uso 16
Modo Casa 23
Modo Tienda 23
Módulo de acceso condicional (CAM)
 Inserción 46
 Menú 46
Montaje en pared del televisor 7

N

Nivelador de volumen 21

P

País

- Selección 33

Philips EasyLink 45

Pixel Plus HD 19

Producto de reciclaje 4

Programador 27

R

Realce 18

Realce del color 19

Reduc. del ruido 19

Reloj 18

Reordenación de canales 35

Restablecimiento de los ajustes de fábrica 36

S

S-Video 39

Selección del sistema 34

Sensor de luz 19

Silencio 15

Sintonía fina de canales 35

Solución de problemas 47

Sonido

- Ajuste de configuración
 - Balance 21
 - Dual I/II 21
 - Ecuilizador 21
 - Idioma audio 21
 - Mono/Estéreo 21
 - Nivelador automat. de volumen 21
 - Nivelador de volumen 21
 - Surround automático 21
 - Tipo de surround 21
 - Volumen 21
 - Volumen auricular 21

Sonido estéreo 21

Sonido Mono 21

Sonido surround

- Automático 21
- Modo 21

Soporte de pared VESA 7

Subtítulos

- Idioma 29
- Televisión analógica 28
- Televisión digital 29

T

Teletexto

- Uso avanzado
 - Ampliación 24
 - Buscar 23
 - Emisiones de T.O.P 23
 - Idioma 24
 - Mostrar 24
 - Pantalla dual 23
 - Recorrer subpáginas 24
 - Selección de las subpáginas 23
 - Teletexto 2.5 24
 - Teletexto digital 24
- Teletexto en pantalla dual 23
- Teletexto T.O.P. 23

Televisor

- Actualización de software 31
- Ambilight 13
- Bloqueo infantil 27
- Canales
 - Cambio 12
 - Listas de favoritos 25
- Conexión
 - Alimentación 9
 - Antena 8
- Conexiones
 - Calidad 38
 - Dispositivos 40
 - Lateral 38
 - Posterior 37
- Controles laterales 5
- Demo 36
- Descripción general 5
- Encendido
 - A modo de espera 11

- Apagado 11
- Encendido 9, 11
 - Encendido desde el modo de espera 11
- Fotografías y música 29
- Gestión de cables 9
- Guía electrónica de programación 26
- Instalación de canales 33
- Introducción 7
- Mando a distancia
 - Pilas 9
 - Uso avanzado 14
 - Uso básico 6
- Menú Acceso rápido
 - Uso 17
- Menús principales
 - Acceso 16
 - Uso 16
- Montaje en pared 7
- Posición 7
 - Distancia ideal 7
- Restablecimiento de la configuración de fábrica 36
- Soporte 8
- Subtítulos 28
- Teletexto
 - Uso avanzado 23
 - Uso básico 13
- Temporizadores
 - Programador 27
 - Temporizador 27
- Ver
 - Canales 12
 - Dispositivos 12
- Volumen 12
- Temporizador 27
- Temporizadores
 - Programador 27
 - Temporizador 27
- Tono 18
- Tono personalizado 19

V

Volumen

- Ajustar 12, 21
- Auriculares 21
- Nivelador 21
- Nivelador automático 21

Y

Y Pb Pr 39

