

1 Tillæg

Forstørrelse af tekst-tv-sider

I afsnittet "Forstørrelse af tekst-tv-sider" i brugervejledningen kan du læse, at du kan forstørre tekst-tv-sider ved at trykke på **OPTION**.

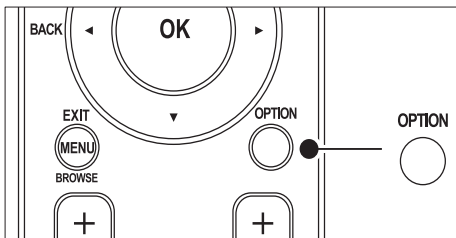

Når tv-softwaren opdateres (til version 64.67.3 eller højere), kan **OPTION** ikke længere bruges til at forstørre tekst-tv-sider. Hvis du vil forstørre tekst-tv-sider, skal du i stedet for de originale instruktioner benytte følgende fremgangsmåde:

- 1 Tryk på **TELETEXT**, og vælg en tekst-tv-side.
- 2 Tryk på **CC** (**Billedformat**) for at forstørre den øverste del af siden.

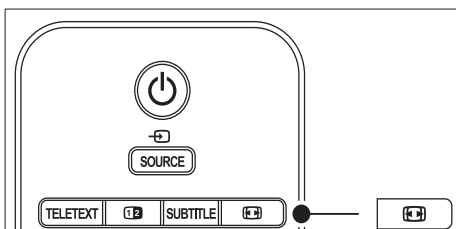

- 3 Tryk på **CC** (**Billedformat**) igen for at få vist den forstørrede nederste del af siden.
- 4 Tryk på **▲▼** for at rulle gennem den forstørrede side.
- 5 Tryk på **CC** (**Billedformat**) igen for at vende tilbage til den normale sidestørrelse.

Brug af tekst-tv på dobbeltskærm

I afsnittet "Brug af tekst-tv på dobbeltskærm" i denne brugervejledning kan du læse, at du skal trykke på **DS** **Dual screen** for at få vist almindeligt tekst-tv, når tekst-tv på dobbeltskærm er aktiveret.

Når tv-softwaren opdateres (til version 64.67.3 eller højere), kan **DS Dual screen** ikke længere bruges til at aktivere visning af almindeligt tekst-tv.

Brug følgende fremgangsmåde i stedet for de originale instruktioner:

- 1 Tryk på **DS Dual screen** på fjernbetjeningen for at aktivere dobbeltskærmstekst-tv.
- 2 Tryk på **DS Dual screen** igen for at afslutte tekst-tv.

Indhold

1 Vigtigt 3

- 1.1 Sikkerhed 3
 - 1.2 Vedligeholdelse af skærmen 4
 - 1.3 Miljø 4
-

2 Dit tv 5

- 2.1 Oversigt over tv'et 5
-

3 Sådan kommer du i gang 7

- 3.1 Placering af tv'et 7
 - 3.2 Vægmontering af tv'et 7
 - 3.3 Tilslutning af antennekabel 8
 - 3.4 Tilslutning af strømmen 9
 - 3.5 Isætning af batterier i fjernbetjeningen 9
 - 3.6 Tænd tv'et 9
 - 3.7 Første opsætning 10
-

4 Brug af tv'et 11

- 4.1 Tænd/sluk tv'et eller skift til standby 11
 - 4.2 Se tv 12
 - 4.3 Adgang til DVB-C- og DVB-T-kanalnetværk 12
 - 4.4 Se tilsluttede enheder 13
 - 4.5 Brug af tekst-tv 13
 - 4.6 Brug af Ambilight 13
-

5 Flere funktioner på tv'et 15

- 5.1 Oversigt over fjernbetjening 15
- 5.2 Brug af tv-menuerne 17
- 5.3 Justering af billed- og lydindstillinger 19
- 5.4 Justering af Ambilight-indstillinger . . 23
- 5.5 Justering af LightGuide-lysstyrken . . 23
- 5.6 Skift mellem tilstandene Butik og Hjem 24

- 5.7 Brug af avancerede tekst-tv-funktioner 24
 - 5.8 Oprettelse af favoritlister 26
 - 5.9 Brug af elektronisk programoversigt (EPG) 27
 - 5.10 Brug af timere og børnesikring 28
 - 5.11 Brug af undertekster 29
 - 5.12 Se fotos, og lyt til musik 30
 - 5.13 Lyt til digitale radiokanaler 32
 - 5.14 Opdatering af tv-softwaren 32
-

6 Installation af kanaler 34

- 6.1 Automatisk installation af kanaler . . 34
 - 6.2 Manuel installation af kanaler 35
 - 6.3 Omdøbning af kanaler 36
 - 6.4 Afinstallation eller geninstallation af kanaler 36
 - 6.5 Omplacering af kanaler 36
 - 6.6 Manuel opdatering af kanallisten . . . 37
 - 6.7 Test af digital modtagelse 37
 - 6.8 Start af demo 37
 - 6.9 Nulstilling af tv'et til fabriksindstillingerne 37
-

7 Tilslutning af enheder 38

- 7.1 Oversigt over tilslutninger 38
 - 7.2 Valg af tilslutningskvalitet 39
 - 7.3 Tilslutning af enheder 41
 - 7.4 Opsætning af enheder 45
 - 7.5 Brug af Philips EasyLink 46
 - 7.6 Forberedelse af tv'et til digitale tjenester 47
-

8 Tekniske specifikationer 48

9 Fejlfinding 49

10 Index 50

2008 © Koninklijke Philips Electronics N.V. Alle rettigheder forbeholdes. Specifikationerne kan ændres uden varsel. Alle varemærker tilhører Koninklijke Philips Electronics N.V. eller de respektive ejere.

Philips forbeholder sig retten til at ændre produkter til enhver tid uden at være forpligtet til at justere tidligere tilbehør herefter:

Materialet i denne manual anses for at være passende til den påtænkte brug af systemet. Hvis produktet eller individuelle moduler eller procedurer hertil anvendes til andre formål end dem, der er angivet heri, skal der indhentes bekræftelse på deres gyldighed og egnethed. Philips garanterer, at selve materialet ikke krænker nogen amerikanske patenter. Ingen yderligere garanti er angivet eller underforstået.

Garanti

Ingen dele kan repareres af brugeren. Du må ikke åbne eller fjerne dækslerne på produktet. Reparationer må kun udføres af et Philips Kundecenter og officielle reparationsværksteder. Hvis dette ikke overholdes, ophæves alle angivne eller underforståede garantier. Alle handlinger, der er udtrykkeligt forbudt i denne manual, alle justeringer eller samlingsprocedurer, der ikke er anbefalet eller tilladt i denne manual, ophæver garantien.

Pixel-karakteristika

Dette LCD-produkt har et højt antal farvepixel. Selv om det har 99,999% eller flere effektive pixel, kan der forekomme sorte prikker eller klare konstante lysprikker (rød, grøn eller blå) på skærmen. Dette er en strukturegenskab i skærmen (inden for almindelige industristandarder) og er ikke en fejlfunktion.

Åben kildeprogram

Dette tv indeholder åben kildeprogram. Philips tilbyder hermed på opfordring at levere eller stille en komplet maskinlæsbar version af den

tilsvarende kildekode til rådighed på et almindeligt anvendt medie til softwareudveksling, til en pris, der ikke er højere end prisen på en fysisk leverance af kilden.

Dette tilbud gælder i en periode på 3 år efter købsdatoen for dette produkt. For at få kildekode skal du skrive til

Philips Consumer Lifestyle Development Manager
LoB Mainstream Displays
620A Lorong 1, Toa Payoh
Singapore 319762

Overholdelse af EMF

Koninklijke Philips Electronics N.V. producerer og sælger mange forbrugermålede produkter; der ligesom alle elektroniske apparater generelt kan udsende og modtage elektromagnetiske signaler:

Et af Philips' førende forretningsprincipper er, at alle sundheds- og sikkerhedsmål for vores produkter skal overholde alle gældende lovkraav og skal være inden for de EMF-standarder, der gælder på produktets fremstillingstidspunkt.

Philips er forpligtet til at udvikle, fremstille og markedsføre produkter, der ikke medfører nogen helbreds-skader.

Philips bekræfter, at hvis deres produkter bliver betjent ordentligt efter deres tilsigtede formål, er de sikre at bruge ifølge den videnskabelige viden, der er tilgængelig i dag.

Philips spiller en aktiv rolle i udviklingen af internationale EMF- og sikkerhedsstandarder; hvilket gør Philips i stand til tidligt at integrere videre udviklinger inden for standardisering i deres produkter.

Strømsikring (kun Storbritannien)

Dette tv er forsynet med et godkendt støbt stik. Hvis det er nødvendigt at udskifte strømsikringen, skal den erstattes af en sikring af samme værdi som angivet på stikket (f.eks. 10 A).

1. Fjern sikringsdækslet og sikringen.
2. Den nye sikring skal overholde BS 1362 og have ASTA-godkendelsesmærket. Hvis du mister sikringen, skal du kontakte din forhandler for at få bekræftet den korrekte type.
3. Sæt sikringsdækslet på igen.

For at opretholde overholdelsen af EMC-direktivet må stikket ikke fjernes fra strømledningen på dette produkt.

Copyright



VESA, FDMI og VESA Mounting Compliant-logoet er varemærker tilhørende Video Electronics



Standards Association. Fremstillet under licens fra Dolby Laboratories. "Dolby", "Pro Logic" og dobbelt-D-symbolet  er varemærker



tilhørende Dolby Laboratories. Fremstillet under licens fra BBE Sound, Inc. Licensen er givet af BBE, Inc. under et eller flere af følgende amerikanske patenter: 5510752, 5736897. BBE og BBE-symbolet er registrerede varemærker tilhørende BBE Sound Inc.

Windows Media er enten et registreret varemærke eller et varemærke tilhørende Microsoft Corporation i USA og/eller andre lande.

® Kensington og Micro Saver er registrerede USA-varemærker tilhørende ACCO World Corporation med udstedte og igangværende ansøgninger om registreringer for tilsvarende anvendelser i andre lande. Alle andre registrerede og uregistrerede varemærker er de respektive ejeres ejendom.

1 Vigtigt

Tillykke med købet, og velkommen til Philips!

Læs denne brugermanual, før du anvender dette produkt.

Vær meget opmærksom på dette afsnit, og følg instruktionerne om sikkerhed og skærmvedligeholdelse nøje. Produktgarantien bortfalder i tilfælde af skader, der opstår som følge af tilsidesættelse af disse instruktioner.

Hvis du vil have fuldt udbytte af den support, som Philips tilbyder, kan du registrere dit produkt på www.philips.com/welcome.

Model- og serienummeret på dit tv fremgår på bagsiden og siden af tv'et samt på emballagen.

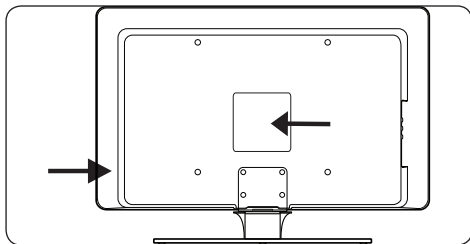

1.1 Sikkerhed

- Der skal 2 personer til for at løfte et tv, som vejer over 25 kilo. Fejlagtig håndtering af tv'et kan resultere i alvorlig personskade.
- Hvis tv'et transporteres ved lave temperaturer (lavere end 5 °C), skal du åbne kassen og vente, indtil tv'et har opnået samme temperatur som omgivelserne (lokalet), før det pakkes ud.
- Af hensyn til risikoen for kortslutning må hverken tv'et, fjernbetjeningen eller fjernbetjeningens batterier udsættes for regn eller vand.
- Anbring aldrig beholdere med vand eller andre væsker på eller i nærheden af tv'et. Hvis der spildes væsker på tv'et, er der risiko for elektriske stød. Hvis der spildes væsker på tv'et, må det ikke betjenes. Afbryd tv'et fra stikkontakten med det samme, og få tv'et efterset af en kvalificeret tekniker.
- Af hensyn til risikoen for brand eller elektriske stød må hverken tv'et, fjernbetjeningen eller fjernbetjeningens batterier placeres i nærheden af kilder til åben ild (f.eks. tændte stearinlys) eller andre varmekilder, herunder bl.a. direkte sollys.
- Placer ikke tv'et i indelukkede omgivelser som f.eks. en bogreol. Sørg for, at der er en ventilationsafstand på mindst 10 cm hele vejen omkring tv'et. Sørg for, at luftstrømningen omkring tv'et ikke er hæmmet.
- Hvis tv'et placeres på en plan, solid overflade, må det kun anbringes på den medfølgende stander. Flyt ikke tv'et, medmindre standen er fastgjort korrekt til tv'et.
- Vægmontering af tv'et bør kun udføres af kvalificerede personer. Tv'et må kun monteres på et passende vægbeslag og på en væg, som med sikkerhed kan bære dets vægt. Forkert vægmontering kan medføre alvorlig personskade eller tingsskade. Forsøg ikke selv at vægmontere tv'et.
- Hvis tv'et monteres på en drejefod eller en drejearm, skal det sikres, at strømledningen ikke udsættes for trækpåvirkning, når tv'et drejes. Trækbelastninger på strømledningen kan få ledningens forbindelser til at løsne sig, hvilket kan medføre gnister eller brand.
- Afbryd tv'et fra stikkontakten og antenneledningen, hvis der er udsigt til tordenvejr. Under tordenvejr må ingen dele af tv'et, strømledningen eller antennekablet berøres.
- Sørg for at have uhindret adgang til strømledningen, så det er nemt at afbryde tv'et fra stikkontakten.
- Når du afbryder tv'et fra stikkontakten, skal du:
 1. Slukke for tv'et og derefter på stikkontakten (om muligt).
 2. Trække stikket ud af stikkontakten.

- Trække strømledningen ud af strømtilslutningen på bagsiden af tv'et. Træk altid i strømledningens stik. Træk ikke i selve ledningen.

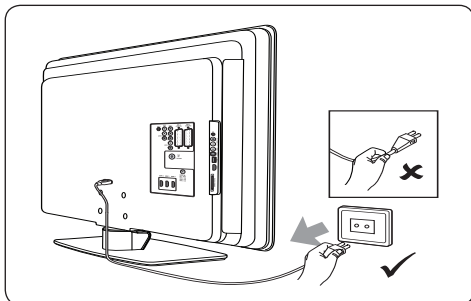

- Der er risiko for varige høreskader, hvis øretelefoner eller hovedtelefoner benyttes med høje lydstyrker. Selv om høj lydstyrke med tiden kan forekomme normal, kan den medføre nedsat hørelse. Beskyt din hørelse ved at begrænse brug af øretelefoner eller hovedtelefoner ved høj lydstyrke.

1.2 Vedligeholdelse af skærmen

- Sluk tv'et, og afbryd strømledningen, før skærmen rengøres. Rengør skærmen med en blød, tør klud. Brug ikke stoffer som f.eks. husholdningsrengøringsmidler, da de kan beskadige skærmen.

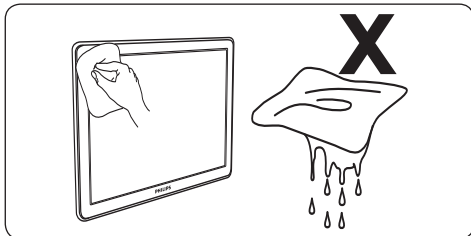

- Undgå deformationer og falmende farver ved at aftørre vanddråber så hurtigt som muligt.
- Skærmen må ikke berøres, trykkes ind, bestruges eller udsættes for andre påvirkninger med hårde genstande, da dette kan beskadige skærmen permanent.
- Undgå om muligt, at stationære billeder forbliver på skærmen i længere tid. Eksempler herpå er skærmmenuer,

tekst-tv-sider, sorte bjælker eller rulletekster med aktiekurser. Hvis det er nødvendigt at gengive stationære billeder, skal skærmmkontrasten og lysstyrken reduceres, så skærmen ikke beskadiges.

1.3 Miljø

Genanvendelse af emballage

Det er meningen, at emballagen til dette produkt skal genanvendes. Kontakt de lokale myndigheder for at finde ud af, hvordan emballagen kan genanvendes.

Bortskaffelse af produktet

Produktet er fremstillet af materialer og med komponenter af høj kvalitet, som kan genanvendes. Hvis du ser symbolet med en skraldespand med kryds over på et produkt, er produktet omfattet af EU-direktivet 2002/96/EC:



Produktet må ikke bortskaffes sammen med husholdningsaffald. Spørg hos forhandleren for at få oplysninger om, hvordan produktet bortskaffes på forsvarlig vis. Ukontrolleret bortskaffelse af skrald skader både miljøet og helbredet.

Bortskaffelse af brugte batterier

De medfølgende batterier indeholder hverken kviksølv eller kadmium. Bortskaf de medfølgende og alle andre brugte batterier i overensstemmelse med lokal lovgivning.

Strømforbrug

Af hensyn til miljøpåvirkningen er tv'ets strømforbrug i standbytilstand absolut minimalt. Det aktive strømforbrug fremgår af tv'ets bagside.

Yderligere produktspecifikationer fremgår af produktarket på www.philips.com/support.

2 Dit tv

Dette afsnit indeholder en oversigt over almindeligt benyttede tv-betjeningslementer og -funktioner.

2.1 Oversigt over tv'et

Betjeningsknapper på siden samt indikatorer

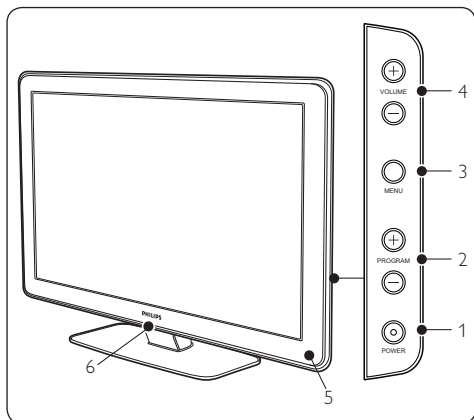

1. **STRØM**
2. **PROGRAM +/-**
3. **MENU**
4. **LYDSTYRKE +/-**
5. Standbyindikator/sensor til fjernbetjening
6. LightGuide

Tilslutninger på siden

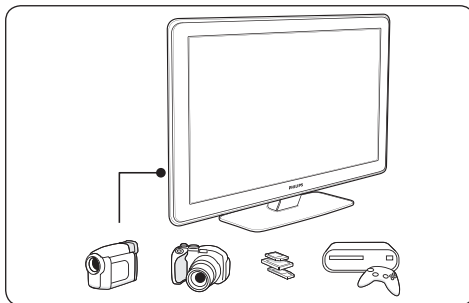

Brug tv'ets tilslutninger på siden til at tilslutte mobile enheder som f.eks. kameraer eller spilkonsoller med high definition. Du kan også tilslutte hovedtelefoner eller en USB-hukommelseenhed.

Tilslutninger bagpå

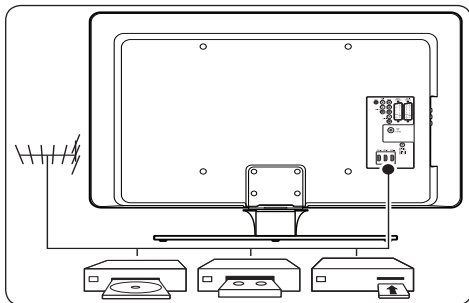

Brug tv'ets tilslutninger bagpå til at tilslutte antennen og permanente enheder som f.eks. en high definition-diskafspiller, en dvd-afspiller eller en videobåndoptager.

- Bemærk**
Yderligere oplysninger om tilslutninger findes i afsnit 7 Tilslutning af enheder.

Fjernbetjening

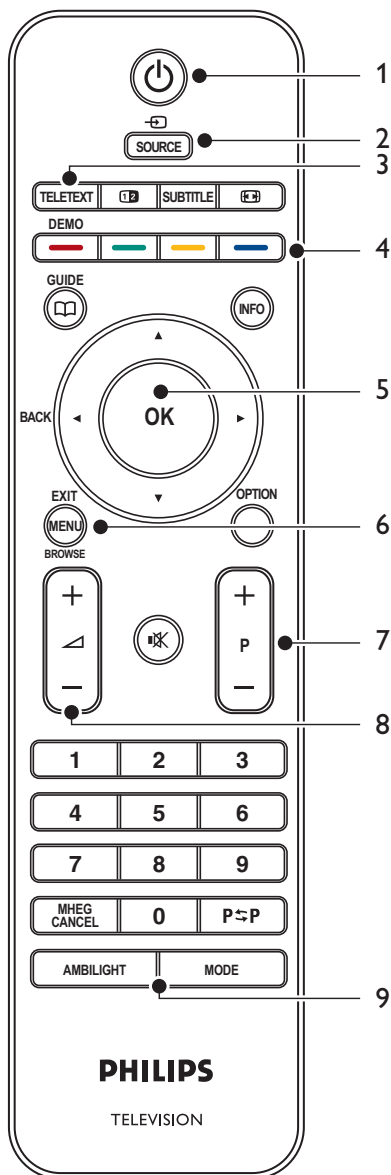

1. **STANDBY**
2. **SOURCE**
3. **TELETEXT**
4. **FARVETASTER**
Fra venstre: Rød, grøn, gul, blå
5. **NAVIGATIONSTASTER**
Op ▲, Ned ▼, Venstre ◀, Højre ▶, **OK**
6. **MENU**
7. **PROGRAM +/-**
8. **LYDSTYRKE +/-**
9. **AMBILIGHT**

Detaljerede oplysninger om fjernbetjeningen findes i afsnit 5.1 *Oversigt over fjernbetjeningen.*

3 Sådan kommer du i gang

Dette afsnit hjælper dig med at placere og installere tv'et og supplerer oplysningerne i *kvikvejledningen*.

Bemærk

Se *kvikvejledningen* for at få oplysninger om montering af stander.

3.1 Placering af tv'et

Ud over at læse og forstå sikkerhedsinstruktionerne i *afsnit 1.1*, skal du være opmærksom på følgende, før du vælger en placering til tv'et:

- Den ideelle betragtningsafstand til tv'et er tre gange skærmstørrelsen.
- Placer tv'et på et sted, hvor der ikke er lysindfald på skærmen.
- Tilslut dine enheder, før du placerer tv'et.
- Tv'et er udstyret med en Kensington-sikkerhedslås, som sidder på bagsiden af tv'et.

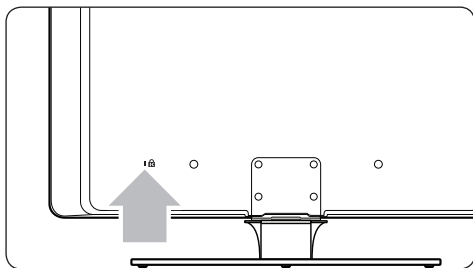

Hvis du vil tilslutte en Kensington-lås (medfølger ikke), skal du placere tv'et i nærheden af en permanent genstand (f.eks. et bord), som nemt kan fastgøres til låsen.

- Den bedste Ambilight-effekt opnås ved at placere tv'et 10 til 20 cm fra væggen. Ambilight fungerer bedst i rum med dæmpet belysning.

3.2 Vægmontering af tv'et

ADVARSEL

Vægmontering af tv'et bør kun udføres af kvalificerede personer. Philips hæfter ikke for forkert montering, der resulterer i ulykke eller personskade.

Trin 1 Køb et VESA-kompatibelt vægbeslag

Afhængigt af tv'ets skærmstørrelse skal du købe et af følgende vægbeslag:

Tv-skærmstørrelse (tommer/cm)	VESA-kompatibelt vægbeslagstype (mm)	Særlige instruktioner
32"/81 cm	Justerbart 300 x 300	Det VESA-kompatible beslag skal justeres til 200 x 300, før det fastgøres til tv'et
37"/94 cm	Fast 300 x 300	Ingen
42"/107 cm eller større	Fast 400 x 400	Ingen

Trin 2 Fjern tv-standeren

ⓘ Bemærk

Disse instruktioner gælder kun for tv-modeller med monteret stander. Hvis din tv-stander ikke er monteret, skal du fortsætte til *trin 3 Tilslut kabler*.

1. Læg forsigtigt tv'et med fronten nedad på en plan, stabil overflade, som forinden er blevet dækket med et stykke blødt stof. Stoffet skal være tykt nok til at beskytte skærmen.

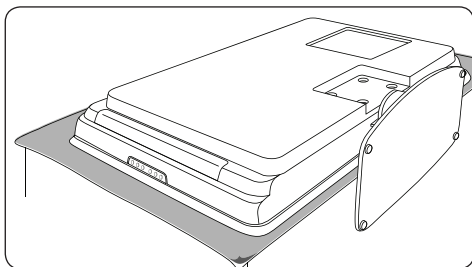

2. Brug en stjerneskruetrækker (medfølger ikke) til at fjerne de fire bolte, der holder standeren fast på tv'et.

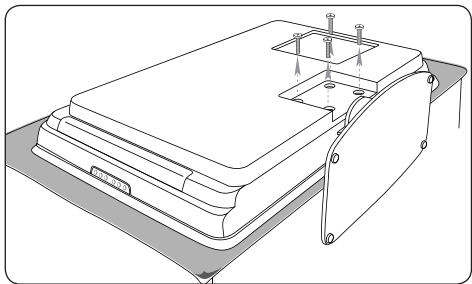

3. Træk med et fast træk standeren fri af bunden af tv'et. Anbring både standeren og skrueerne på et sikkert sted, så de om nødvendigt kan genmonteres på et senere tidspunkt.

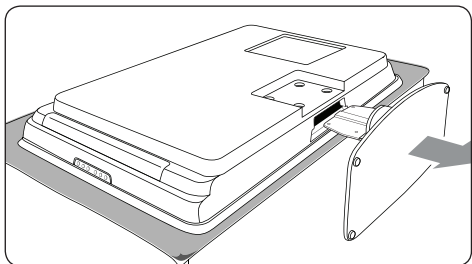

Trin 3 Fastgør det VESA-kompatible vægbeslag på tv'et

1. Find de fire ophængsmøtrikker bag på tv'et.

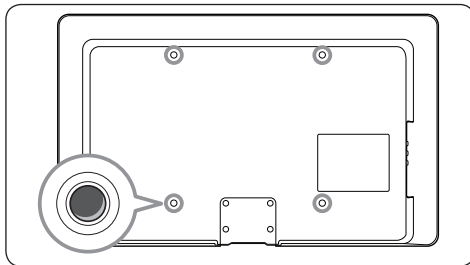

3. Fortsæt herefter med at gennemføre instruktionerne, der medfølger til det VESA-kompatible vægbeslag.

ⓘ Bemærk

Når du fastgør det VESA-kompatible vægbeslag til dit tv, skal du bruge M6-bolte til 32"-modeller og M8-bolte til større modeller (uden medleverede bolte).

3.3 Tilslutning af antennekabel

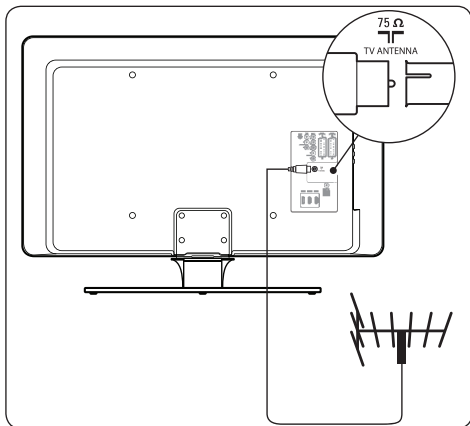

1. Find tilslutningen **TV ANTENNA** bag på tv'et.
2. Slut den ene ende af et antennekabel (medfølger ikke) til tv'ets **TV ANTENNA**-tilslutning. Benyt en adapter, hvis antennekablet ikke passer.

3. Slut den anden ende af antennekablet til husets antenneforbindelse, og sørg for, at kablet sidder ordentligt i begge ender.

3.4 Tilslutning af strømmen

ADVARSEL

Kontrollér, at den til rådighed værende netspænding stemmer overens med den angivne spænding bag på tv'et. Tilslut ikke strømledningen, hvis spændingen er anderledes.

Sådan tilsluttes strømledningen

Bemærk

Placeringen af strømtilslutningen varierer i henhold til tv-model.

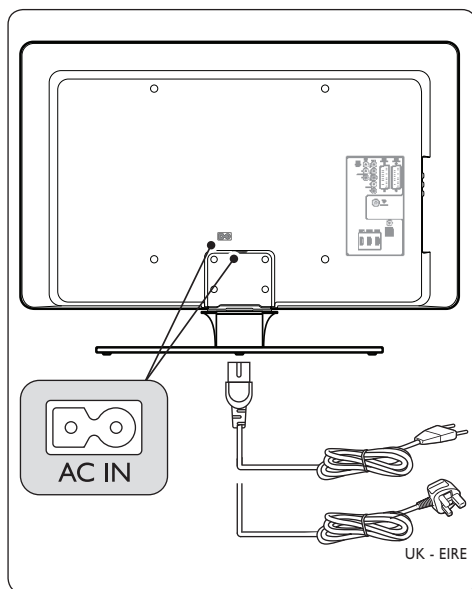

1. Find strømtilslutningen **AC IN** bag på eller i bunden af tv'et.
2. Slut strømledningen til strømtilslutningen **AC IN**.
3. Slut strømledningen til stikkontakten, og sørg for, at ledningen sidder ordentligt fast i begge ender.

3.5 Isætning af batterier i fjernbetjeningen

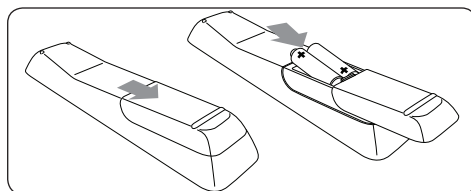

1. Skub batteridækslet på bagsiden af fjernbetjeningen af.
2. Isæt de to medfølgende batterier (størrelse AAA, type LR03). Sørg for, at batteriernes pluspoler (+) og minuspoler (-) stemmer overens med markeringerne inde i batterirummet.
3. Skub dækslet på plads igen.

Bemærk

Tag batterierne ud, hvis fjernbetjeningen ikke skal benyttes i længere tid.

3.6 Tænd tv'et

Første gang du tænder tv'et skal du kontrollere, at strømledningen er tilsluttet korrekt. Når du er klar, skal du tænde for strømmen (hvis stikkontakten er forsynet med en afbryder) og derefter trykke på **POWER** på siden af tv'et.

Bemærk

Visse tv-modeller kræver, at du holder **POWER** inde i op til to sekunder. En biplyd indikerer, at tv'et er tændt. Tv'et kan være op til 15 sekunder om at starte.

3.7 Første opsætning

1. Den første gang tv'et tændes, vises en menu til valg af sprog.

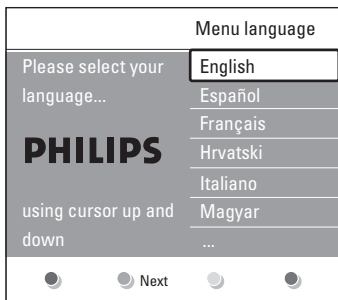

Vælg sprog, og følg instruktionerne på skærmen for at indstille tv'et.

Bemærk

Hvis DVB-C er tilgængelig, vil du blive bedt om at vælge **Antenne** eller **Kabel**.
Antenne installerer DVB-T-kanaler.
Kabel installerer DVB-C-kanaler.

ADVARSEL

Skift ikke **Indstillinger** for DVB-C, medmindre det er nødvendigt.

Tip

Du kan ændre menusproget eller geninstallere kanaler som beskrevet i afsnit 6 *Installation af kanaler*.

4 Brug af tv'et

Dette afsnit hjælper dig med at bruge grundlæggende tv-funktioner. Instruktioner til avancerede tv-funktioner findes i afsnit 5 *Flere funktioner på tv'et*.

4.1 Tænd/sluk tv'et eller skift til standby

4.1.1 Tænd tv'et

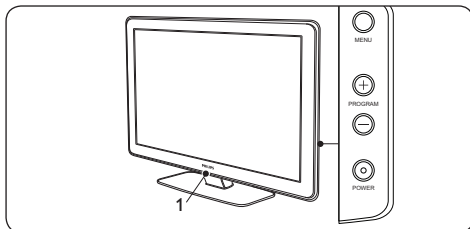

- Hvis LightGuide (1) er slukket, skal du trykke på **POWER** på siden af tv'et. LightGuide blinker i opstartsfasen og lyser konstant, når tv'et er klart til brug.

4.1.2 Sluk tv'et

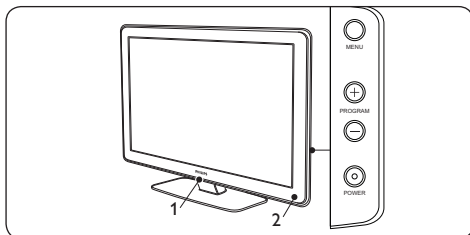

- Tryk på **POWER** på siden af tv'et. Både LightGuide (1) og standbyindikatoren (2) slukker..

4.1.3 Stille tv'et på standby

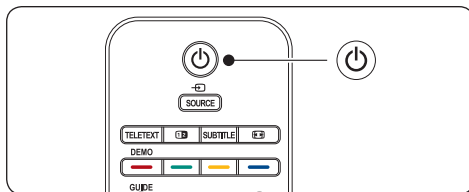

- Tryk på **STANDBY**-tasten på fjernbetjeningen. LightGuide går ud, og standbyindikatoren tændes (rød).

✳ Tip

Selv om tv'et bruger meget lidt strøm, når det står i standby, bruger det alligevel energi, så længe strømmen er tilsluttet og slået til. Hvis du i længere tid ikke skal bruge tv'et, skal du slukke det og afbryde det fra stikkontakten.

4.1.4 Tænd tv'et fra standby

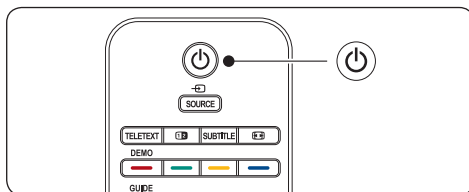

- Hvis standbyindikatoren er tændt (rød), skal du trykke på **STANDBY**-tasten på fjernbetjeningen.

ⓘ Bemærk

Hvis du ikke kan finde fjernbetjeningen, og du vil tænde tv'et fra standby, skal du trykke på **POWER** på siden af tv'et. Herved slukkes tv'et. Tryk på **POWER** igen for at tænde tv'et igen.

4.2 Se tv

4.2.1 Skift kanaler

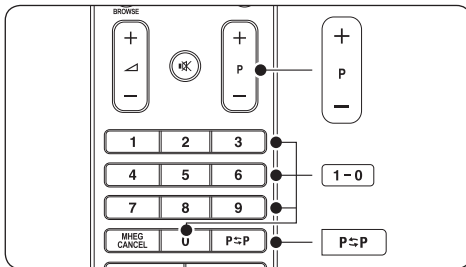

- Tryk på et tal (1 til 999), eller tryk på **P +/-** på fjernbetjeningen.
- Tryk på **PROGRAM +/-** på tv'ets sidebetjeningstaster.
- Tryk på **P=P** på fjernbetjeningen for at vende tilbage til den tidligere viste tv-kanal.

4.2.2 Skift kanaler (fra digital modtager)

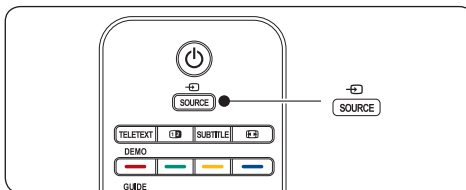

1. Tænd for den digitale modtager.
2. Tryk på **SOURCE** på fjernbetjeningen, og vælg derefter den indgang, som den digitale modtager er sluttet til.
3. Tryk på **OK** for at vælge den digitale modtager.
4. Brug fjernbetjeningen til den digitale modtager til at vælge tv-kanaler.

4.2.3 Justering af lydstyrke

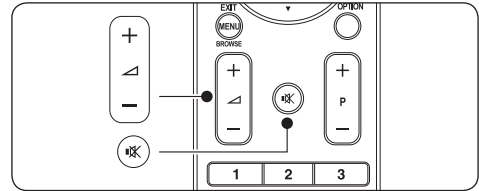

- Tryk på **LYDSTYRKE +** eller **-** på fjernbetjeningen.
- Tryk på **LYDSTYRKE +** eller **-** på tv'ets sidebetjeningstaster.
- Tryk på **⊗** på fjernbetjeningen for at slå lyden fra. Tryk på **⊗** igen for at slå lyden til igen.

⊖ Bemærk

Hvis der er tilsluttet hovedtelefoner, skal du regulere hovedtelefonlydstyrken som beskrevet i *afsnit 5.3.5 Justering af lydindstillinger*. Du skal trykke på **LYDLØS-**tasten på fjernbetjeningen for at slå lyden fra tv'ets højttalere fra. Hvis du trykker på tasterne **LYDSTYRKE +/-**, slås tv'ets højttalere til igen.

4.3 Adgang til DVB-C- og DVB-T-kanalnetværk

Hvis du både har DVB-C og DVB-T installeret, kan du få adgang til kanaler fra begge netværk.

1. Tryk på **MENU**.
2. Vælg **Tv-menu > Installering > Installationstilstand**.
3. Vælg **Kabel** (for at få adgang til DVB-C-kanaler) eller **Antenne** (for at få adgang til DVB-T-kanaler).
4. Skift mellem DVB-C- eller DVB-T-kanaler, sådan som det er beskrevet i *Afsnit 4.2.1 Skift kanaler*.

⊖ Bemærk

Se *Afsnit 6.1 Automatisk installation af kanaler*

for at få instruktioner om, hvordan du installerer DVB-C- og DVB-T-kanaler.

4.4 Se tilsluttede enheder

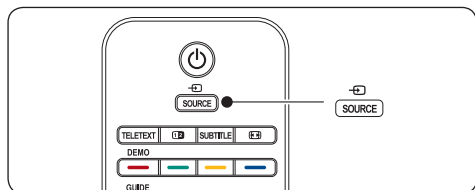

1. Tænd for enheden.
2. Tryk på **SOURCE** på fjernbetjeningen, og vælg derefter den indgang, enheden er sluttet til.
3. Tryk på **OK** for at vælge enheden.

4.5 Brug af tekst-tv

De fleste tv-kanaler udsender information på tekst-tv.

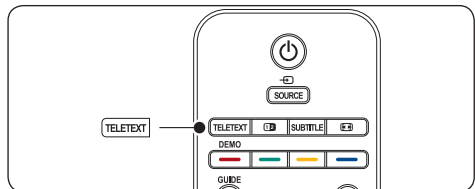

1. Tryk på **TELETEXT** på fjernbetjeningen. Hovedmenuen vises.
2. Sådan vælges en side med fjernbetjeningen:
 - Indtast sidenummeret med taltasterne.
 - Tryk på **P +/-** eller **▲/▼** for at få vist den næste eller den foregående side.
 - Tryk på en farvetast for at vælge et af de farvekodede emner i bunden af skærmen.

Tip

Tryk på **P=P** for at vende tilbage til den tidligere viste side.

3. Tryk på **TELETEXT** igen for at slå tekst-tv fra.

- **Bemærk (kun i Storbritannien)**
Visse digitale tv-kanaler tilbyder særlige digitale teksttjenester (f.eks. BBC1).

Avancerede oplysninger om tekst-tv findes i afsnit 5.7 *Brug af avancerede tekst-tv-funktioner*.

4.6 Brug af Ambilight

Ambilight er en nyskabende Philips-funktion, der føjer dynamisk omgivelseslys til din tv-oplevelse.

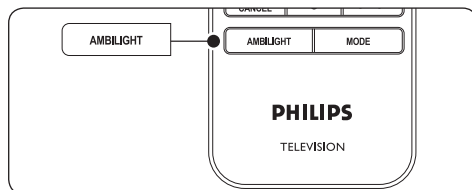

1. Tryk på **AMBILIGHT** på fjernbetjeningen. Ambilight tændes.
2. Tryk på **AMBILIGHT** igen for at slå Ambilight fra.

4.6.1 Ændring af Ambilight-tilstand

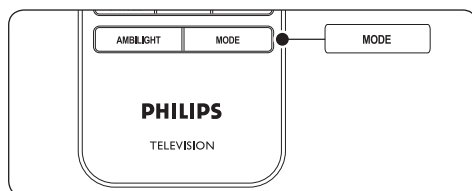

1. Tryk på **MODE** på fjernbetjeningen, mens Ambilight er slået til. Der vises et **funktions-skærmbillede** for Ambilight.
2. Tryk på **MODE** eller **▲, ▼** for at vælge en af de følgende Ambilight-funktioner:
 - **Farve**
Indstiller Ambilight til en konstant farve.
 - **Afslappende**
Indstiller Ambilight til at skifte blødt og jævnt med billederne på skærmen.

- **Moderat**
Indstiller Ambilght mellem funktionerne **Afslappende** og **Dynamisk**.
 - **Dynamisk**
Indstiller Ambilght til at skifte hurtigt og dynamisk sammen med billederne på skærmen.
3. Tryk på **OK** for at aktivere Ambilght-tilstanden.

Avancerede oplysninger om Ambilght findes i afsnit 5.4 *Justering af Ambilght-indstillinger*.

5 Flere funktioner på tv'et

Dette afsnit hjælper dig med at bruge avancerede tv-funktioner og forklarer bl.a.

5.1 Oversigt over fjernbetjening

Dette afsnit indeholder en detaljeret oversigt over fjernbetjeningens funktioner.

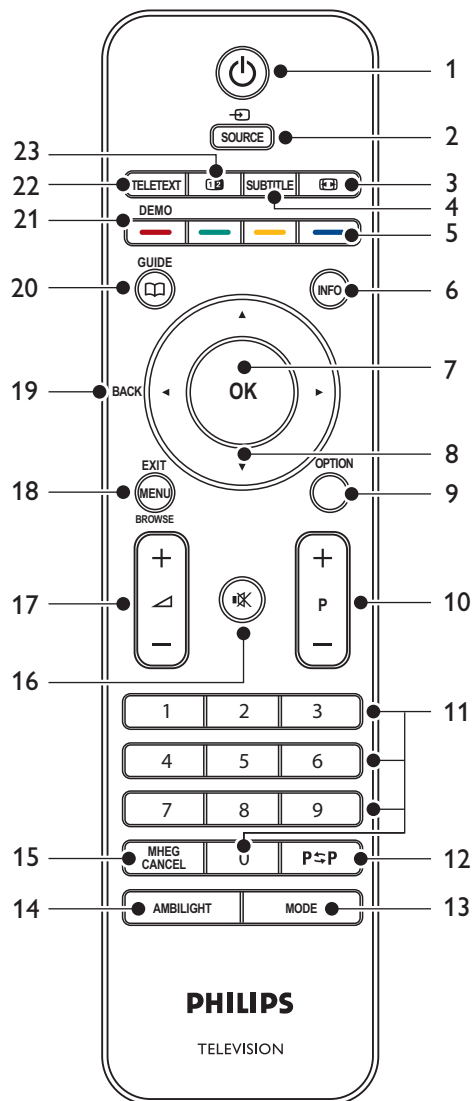

DANSK

1. **STANDBY**
Tænder tv'et fra standby eller skifter tilbage til standby.
2. **SOURCE**
Vælger tilsluttede enheder.
3. **BILLEDFORMAT**
Vælger et billedformat.
4. **SUBTITLE**
Aktiverer eller deaktiverer undertekster.
5. **FARVETASTER**
Vælger alternativer eller tekst-tv-sider.
6. **INFO**
Viser programoplysninger, hvis sådanne er tilgængelige.
7. **OK**
Giver adgang til menuen **Alle kanaler** eller aktiverer en indstilling.
8. **NAVIGATIONSTASTER**
Op- ▲, Ned- ▼, Venstre- ◀ og Højre- ▶ tasterne navigerer i menuen.
9. **OPTION**
Aktiverer menuen **Hurtig adgang**.
10. **PROGRAM (P) +/-**
Skifter til næste eller foregående kanal.
11. **TALTASTER**
Vælger en kanal, side eller indstilling.
12. **FORRIGE KANAL**
Vender tilbage til den foregående kanal.
13. **MODE**
Skifter mellem Ambilight-funktionerne.
14. **AMBILIGHT**
Aktiverer/deaktiverer Ambilight.
15. **MHEG CANCEL**
Annullerer digital tekst eller interaktive tjenester (kun Storbritannien).
16. **LYDLØS**
Slår lyden fra eller til.
17. **LYDSTYRKE +/-**
Forøger eller reducerer lydstyrken.
18. **MENU**
Slår menuen til og fra.
19. **BACK**
20. **GUIDE**
Slår elektronisk programoversigt (EPG) til og fra. Er kun aktiv sammen med digitale kanaler.
21. **DEMO**
Slår **Demo**-menuen til og fra.
22. **TELETEXT**
Slår tekst-tv til og fra.
23. **DOBBELTSKÆRM**
Opdeler skærbilledet med den aktuelle kanal eller billedkilde til venstre. Tekst-tv vises til højre.

5.2 Brug af tv-menuerne

Skærmmenuerne hjælper dig med at installere tv'et, justere billed-, lyd- og Ambilight-indstillinger og med at få adgang til andre funktioner. Dette afsnit forklarer, hvordan du navigerer i menuerne.

5.2.1 Åbning af hovedmenuen

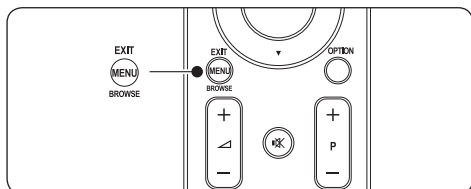

1. Tryk på **MENU** på fjernbetjeningen for at få vist hovedmenuen.

Fjernsyn	Tv-menu
	Kanalliste
	Programmets vejledn.
Multimedia	

2. Tryk på **MENU** for at forlade menuen.

Hovedmenuen indeholder følgende punkter:

- **Tv-menu**
Vælg denne menu til installation, billed- og lydindstillinger, Ambilight- og andre funktionsindstillinger.
- **Kanalliste**
Vælg dette punkt for at få vist kanallisten. Her kan du oprette lister med foretrukne kanaler.
- **Programmets vejledn.**
Dette punkt viser oplysninger om de digitale programmer og er kun tilgængeligt, hvis der er installeret digitale kanaler. Se afsnittet 5.9 Brug af elektronisk programoversigt (EPG).
- **Multimedia**
Vælg dette punkt for at få vist fotos eller afspille musik, som er lagret på en USB-enhed. Se afsnit 5.12 Se fotos og lytte til musik.

5.2.2 Brug af hovedmenuen

Nedenstående eksempler beskriver, hvordan hovedmenuen benyttes.

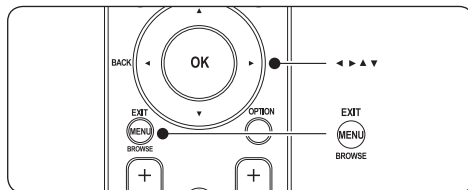

1. Tryk på **MENU** på fjernbetjeningen for at få vist hovedmenuen.

Fjernsyn	Tv-menu
	Kanalliste
	Programmets vejledn.
Multimedia	

2. Tryk på ► for at åbne **Tv-menuen**.

Tv-menu	Tv-indstillinger
Tv-indstillinger	Indstillingsassistent
Muligheder	Nulstil smart settings.
Installering	Billede
Opgrad... software	Lyd
	Ambilight

3. Tryk på ► for at åbne menuen **Tv-indstillinger**.

Tv-indstillinger	Indstillingsassist...
Indstillingsassist...	
Nulstil smart settings	Start nu
Billede	
Lyd	
Ambilight	

4. Tryk på ▼ for at vælge **Billede**.

Tv-indstillinger	Billede
Indstillingsassist...	Kontrast
Nulstil smart settings	Lys
Billede	Farve
Lyd	Farvenuance
Ambilight	Skarphed
	Farvetone
	Pixel Plus
	HD Natural Motion

5. Tryk på ► for at åbne indstillingerne for **Billede**.

Billede	Kontrast
Kontrast 90	
Lys 47	
Farve 52	
Farvenuance 0	
Skarphed 4	
Farvetone	
Pixel Plus	
HD Natural Motion	

6. Tryk på ▼ for at vælge **Lys**.

Billede	Lys
Kontrast 98	
Lys 47	
Farve 52	
Farvenuance 0	
Skarphed 4	
Farvetone	
Pixel Plus	
HD Natural Motion	

7. Tryk på ► for at åbne indstillingen **Lys**.

Lys

8. Tryk på ▲ eller ▼ for at justere indstillingen.

9. Tryk på ◀ for at vende tilbage til indstillingerne for **Billede**, eller tryk på **MENU** for at afslutte.



Bemærk

Flere valgmuligheder er tilgængelige, hvis digitale kanaler er installeret og udsendes.

5.2.3 Brug af menuen Hurtig adgang

Menuen **Hurtig adgang** giver direkte adgang til en række hyppigt benyttede menupunkter.



Bemærk

Hvis der er installeret og udsendes digitale kanaler, vises de relevante digitale valgmuligheder i menuen **Hurtig adgang**.

1. Tryk på **OPTION** på fjernbetjeningen.
2. Tryk på ▲ eller ▼ for at vælge en indstillingsmulighed:

- **Audiosprog** (digital)
Se afsnittet 5.3.5 Justering af lydindstillinger.
- **Undertekstsprog** (digital)
Se afsnit 5.11.3 Valg af undertekstsprog på digitale tv-kanaler.
- **Undertekst**
Se afsnit 5.11 Brug af undertekster.
- **Billedformat**
Se afsnit 5.3.4 Ændring af billedformat.
- **Equalizer**
Se afsnit 5.3.5 Justering af lyd- indstillinger.
- **Klokken**

3. Tryk på **OK** for at få vist den valgte funktionsmenu.
4. Tryk på ▲, ▼, ◀, ► for at justere indstillingerne i menuen.
5. Tryk på **OPTION** for at forlade menuen.

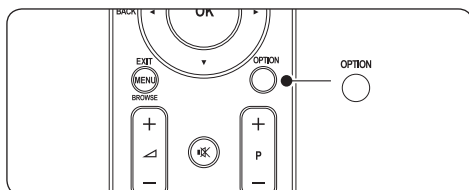

Sådan vises eller skjules uret

1. I menuen **Hurtig adgang** skal du vælge **Klokken** og trykke på **OK** for at få vist uret permanent.

Hurtig adgang
Audiosprog
Undertekstsprog
Undertekst
Billedformat
Udligningsudstyr
Klokken

2. Tryk på **OPTION**, og tryk på **▲** eller **▼** for at vælge **Klokken** igen.
3. Tryk på **OK** for at skjule uret.

5.3 Justering af billed- og lydindstillinger

Dette afsnit beskriver, hvordan billed- og lydindstillinger justeres.

5.3.1 Brug af Indstillingsassistent

Brug **Indstillingsassistent** til at føre dig igennem billed-, lyd- og Ambilight-indstillinger.

1. Tryk på **MENU** på fjernbetjeningen, og vælg **Tv-menu > Tv-indstillinger > Indstillingsassistent**.
2. Tryk på **►** for at starte.
3. Tryk på **OK** for at bekræfte **Start nu**.
4. Tryk på den grønne tast på fjernbetjeningen for at starte assistenten.
5. Tryk på **◀** eller **►** for at vælge venstre eller højre side, og vælg.
6. Tryk på den grønne tast for at gå til den næste indstilling. Du kommer igennem flere indstillinger. Når du er færdig, bliver du bedt om at gemme indstillingerne.
7. Tryk på den grønne tast for at gemme alle indstillingerne.

5.3.2 Justering af billedindstillinger

Dette afsnit beskriver, hvordan billedindstillingerne justeres.

1. Tryk på **MENU** på fjernbetjeningen, og vælg **Tv-menu > Tv-indstillinger > Billede**.

Tv-indstillinger	Billede
Indstillingsassist...	Kontrast
Nulstil smart settings	Lys
Billede	Farve
Lyd	Farvenuance
Ambilight	Skarphed
	Farvetone
	Pixel Plus
	HD Natural Motion
	Dynamisk kontrast
	Støjreduktion
	MPEG artefakt-red.
	Farveforbedring
	Active control
	Lyssensor
	Billedformat

2. Tryk på **►** for at åbne listen.
3. Tryk på **▲** eller **▼** for at vælge en indstilling:
 - **Kontrast**
Ændrer niveauet i billedets lyse dele samtidigt med, at de mørke dele forbliver uændrede.
 - **Lys**
Ændrer lysstyrken i billedet.
 - **Farve**
Ændrer mætningsgraden.
 - **Farvenuance**
Hvis der udsendes i NTSC, kompenserer dette niveau variationer i farven.
 - **Skarphed**
Ændrer skarpheden i de fine detaljer.
 - **Farvetone**
Indstiller farverne til **Normal**, **Varm** (rødlig) eller **Kold** (blålig). Vælg **Sædvanlig** for at oprette din egen indstilling.

- **Sædvanlig - farvetone**
Hvis der vælges **Sædvanlig** i menuen **Farvetone**, skal du følge instruktionerne på skærmen for at ændre værdierne for:
 - **R-WP** (rødt hvidpunkt)
 - **G-WP** (grønt hvidpunkt)
 - **B-WP** (blåt hvidpunkt)
 - **R-BL** (rødt sortniveau)
 - **G-BL** (grønt sortniveau)
- **Pixel Plus**
Aktiverer eller deaktiverer **Pixel Plus HD**, som finjusterer hver enkelt pixel i overensstemmelse med de omgivende pixels. Dette danner et meget klart high definition-billede.
- **HD Natural Motion**
Nedsætter felt- og linjeflimmer og fremmer jævne bevægelser specielt i film. Indstil niveauet til **Maksimum, Minimum** eller **Fra**.
- **Dynamisk kontrast**
Fremhæver kontrasten i billedet, når det ændrer sig på skærmen. Indstil niveauet til **Minimum, Middel, Maksimum** eller **Fra**. **Middel** anbefales.
- **Støjreduktion**
Filterer og nedsætter støjen i billedet. Indstil niveauet til **Minimum, Middel, Maksimum** eller **Fra**.
- **MPEG artefakt-reduktion**
Udglatter overgangene i digitale billeder. Slår MPEG artefakt-reduktion **Til** eller **Fra**.
- **Farveforbedring**
Gør farverne mere levende og forbedrer opløsningen i detaljer i stærke farver. Indstil niveauet til **Minimum, Middel, Maksimum** eller **Fra**.
- **Active Control**
Korrigerer alle indkommende signaler for at skabe det bedst mulige billede. Slår Active Control **Til** eller **Fra**.
- **Lyssensor**
Justerer billed- og Ambilight-indstillingerne efter lysforholdene i rummet. Slår lyssensoren **Til** eller **Fra**.

- **Billedformat**

Se afsnit 5.3.4 *Ændring af billedformat*.

5.3.3 Bred af “smart settings”

Ud over at justere billedindstillingerne manuelt kan du bruge “smart settings” til at vælge foruddefinerede billed-, lyd- og Ambilight-indstillinger til tv’et.

1. Tryk på **MENU** på fjernbetjeningen, og vælg **Tv-menu > Tv-indstillinger > Nulstil smart settings**.
2. Tryk på ► for at åbne listen.
3. Tryk på ▲ eller ▼ for at vælge en af følgende indstillingsmuligheder:
 - **Hidtidig**
Anvender de manuelt valgte billed-, lyd- og Ambilight-indstillinger.
 - **Standard**
Anvender naturlige billed-, lyd- og Ambilight-indstillinger, der egner sig til betingelserne i de fleste dagligstuer.
 - **Livagtig**
Anvender klare billed-, lyd- og Ambilight-indstillinger, der egner sig til meget lyse omgivelser.
 - **Film**
Anvender dynamiske billed-, lyd- og Ambilight-indstillinger, der egner sig til en komplet filmoplevelse.
4. Tryk på den grønne tast for at gemme dine valg.

5.3.4 Ændring af billedformat

Skift billedformat i overensstemmelse med dit indhold.

1. Tryk på  **BILLEDFORMAT** på fjernbetjeningen. Du kan også trykke på **MENU** og vælge **Tv-menu > Tv-indstillinger > Billede > Billedformat**.

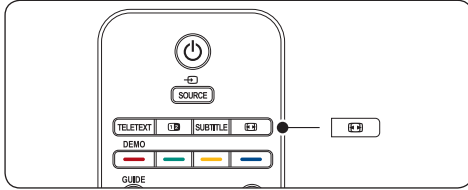

2. Tryk på  eller  for at vælge et af følgende billedformater:

- **Auto-format** (ikke til pc)

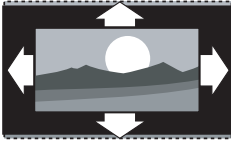

Forstørrer automatisk billedet for at udfylde skærmen. Underteksterne forbliver synlige.

Bemærk

Vi anbefaler brug af **Auto-format** af hensyn til minimal forvrængning af skærbilledet.

- **Super-zoom** (ikke til HD)

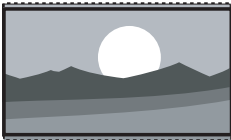

Fjerner med minimal forvrængning de sorte bjælker i siderne på 4:3-udsendelser.

- **4:3** (ikke til HD)



Viser det klassiske 4:3-format.

Bemærk

Konstant brug af billedformatet **4:3** kan forårsage skærmforvrængning. Vi anbefaler brug af **Auto-format**.

- **Filmformat 14:9** (ikke til HD)



Skalerer det klassiske 4:3-format til 14:9.

Bemærk

Konstant brug af billedformatet **14:9** kan forårsage skærmforvrængning. Vi anbefaler brug af **Auto-format**.

- **Filmformat 16:9** (ikke til HD)

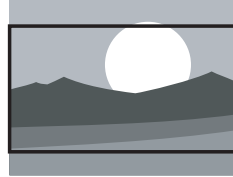

Skalerer det klassiske 4:3-format til 16:9.

- **Bredformat**

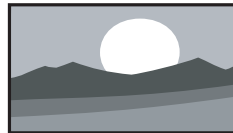

Strækker det klassiske 4:3-format til 16:9

- **Ikke skalérbart** (kun til HD og pc)

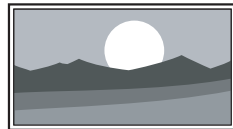

Maksimal skarphed - dog kan der forekomme forvrængning i kanterne. Der kan desuden forekomme sorte bjælker ved visning af billeder fra pc.

5.3.5 Justering af lydindstillinger

Dette afsnit beskriver, hvordan lydindstillingerne justeres.

1. Tryk på **MENU** på fjernbetjeningen, og vælg **Tv-menu > Tv-indstillinger > Lyd**.
2. Tryk på ► for at åbne listen.

Tv-indstillinger	Lyd
Indstillingsassist...	Udligningsudstyr
Nulstil smart settings	Lydstyrke
Billede	Balance
Lyd	Audiosprog
Ambilight	Dual I/II
	Mono/Stereo
	Surround-funktion
	Hovedtelefonlyds...
	Aut. volumenjust...
	Delta-lydstyrke
	Auto-surround

3. Tryk på ▲ eller ▼ for at vælge en af følgende indstillingsmuligheder:
- **Equalizer**
Ændrer lydens bas og diskant. Vælg hver bjælke for at ændre en indstilling. Du kan også trykke på farvetasterne for at vælge en foruddefineret equalizer-indstilling:
 - **Standard**
Equalizeren indstilles til neutral.
 - **Tale**
Equalizer-indstillingerne optimeres til talebaseret lyd.
 - **Multimedia**
Indstillinger optimeret til forskellige lydtyper.
 - **Musik**
Indstillinger optimeret til musik.
 - **Lydstyrke**
Ændrer lydstyrken.

✳ Tip

Du kan aktivere eller deaktivere  lydstyrkebjælken, der vises ved ændring af lydstyrken, ved at trykke på **MENU** på fjernbetjeningen og vælge **Tv-menu >**

Installering > Foretrukne. Tryk på ► for at åbne listen, og vælg **Lydstyrkebjælke til** eller **Lydstyrkebjælke fra**.

- **Balance**
Indstiller balancen mellem venstre og højre højtaler, så den stemmer bedst overens med lyttepositionen.
 - **Audiosprog**
Viser de tilgængelige audiosprog for en digital kanal (ikke tilgængelig for analoge kanaler).
 - **Dual I/II**
Giver, såfremt disse er tilgængelige, mulighed for at vælge mellem to forskellige sprog.
 - **Mono/Stereo**
Hvis der udsendes i stereo, kan du vælge mellem mono og stereo.
 - **Surround-funktion**
Hvis surround-lyd (Virtual Dolby Surround) er tilgængelig, kan du aktivere den her for at få en mere rumlig lydoplevelse.
 - **Hovedtelefonlydstyrke**
Ændrer lydstyrken i tilsluttede hovedtelefoner.
-  **Bemærk**
Når der er tilsluttet hovedtelefoner, kan du trykke på **LYDLØS**-knappen på fjernbetjeningen for at slå lyden i tv'ets højtaler fra. Hvis du trykker på knapperne **LYDSTYRKE +/-** aktiveres tv'ets højtalere igen.
- **Automatisk volumenjustering**
Reducerer pludselige lydstyrkeændringer, f.eks. ved skift til reklameblokke, eller når der skiftes fra én kanal til en anden. Vælg **Til** eller **Fra**.
 - **Delta-lydstyrke**
Udligner lydstyrkeforskelle mellem kanaler eller tilsluttede enheder. Du skal skifte til den tilsluttede enhed, før du kan ændre delta-lydstyrken.
 - **Auto-surround**
Indstiller automatisk tv'et til den bedste surround-tilstand, den pågældende udsendelse måtte muliggøre. Vælg **Til** eller **Fra**.

5.4 Justering af Ambilight-indstillinger

- Tryk på **MENU** på fjernbetjeningen, og vælg **Tv-menu > Tv-indstillinger > Ambilight**.
- Tryk på ► for at åbne listen.

Tv-indstillinger	Ambilight
Indstillingsassist...	Ambilight
Nulstil smart settings	Lys
Billede	Funktion
Lyd	Farve
Ambilight	Adskillelse
	Balance

- Tryk på ▲ eller ▼ for at vælge en af følgende indstillingsmuligheder:

- **Ambilight**
Slår Ambilight **Til** eller **Fra**.
- **Lys**
Ændrer Ambilights lysstyrke.
- **Funktion**
Vælg blandt fire Ambilight-funktioner: **Farve**, **Afslappende**, **Moderat**, **Dynamisk**. Se afsnit 4.5.1 *Ændring af Ambilight-tilstand*.
- **Farve**
Vælg en foruddefineret farveindstilling (**Varm hvid**, **Kold hvid**, **Blå**), eller opret din egen brugerdefinerede farve.

ⓘ Bemærk

Hvis du vil definere din egen farve, skal du vælge **Mætning** først og indstille en høj værdi. Vælg derefter **Palet**, og vælg en værdi mellem 0 og 100.

- **Adskillelse**
Indstiller graden af Ambilight-farve på venstre og højre side af tv'et. **Maksimum**, **Middel**, **Minimum** og **Fra** kan vælges. Hvis der vælges **Fra**, vises der kun enkeltfarvet Ambilight.

- **Balance**
Indstiller Ambilight-styrken på venstre og højre side af tv'et.

⚠ Forsigtig

For at undgå dårlig fjernbetjeningsmodtagelse skal du undlade at placere dine enheders fjernbetjeningssensorer inden for Ambilights belysningsfelt.

5.4.1 Aktivering af Ambilight, når tv'et er i standbytilstand

Når tv'et er i standbytilstand kan du tænde Ambilight for at skabe stemning i lokalet. Ambilight kan kun vise konstant farve i denne tilstand.

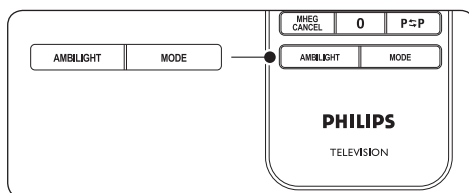

- Tryk på **AMBILIGHT** på fjernbetjeningen, når tv'et er i standbytilstand.
- Tryk gentagne gange på **MODE** for at vælge en af de tilgængelige farver.

5.5 Justering af LightGuide-lysstyrken

- Tryk på **MENU** på fjernbetjeningen, og vælg **Tv-menu > Installering > Foretrukne > LightGuide-niveau**.
- Tryk på ► for at åbne menuen **LightGuide-niveau**.
- Brug ▲ eller ▼ til at vælge LightGuide-lysstyrken:
 - **0:** Fra
 - **1:** 25%
 - **2:** 50%
 - **3:** 75%
 - **4:** Fuld

4. Tryk på **OK** for at bekræfte.
5. Tryk på **MENU** for at forlade menuen.

5.6 Skift mellem tilstandene Butik og Hjem

1. Tryk på **MENU** på fjernbetjeningen, og vælg **Tv-menu > Installering > Foretrukne > Lokalitet**.
2. Tryk på **▶** for at åbne menuen **Lokalitet**.
3. Brug **▲** eller **▼** til at vælge tv-tilstanden:
 - **Butik**
Indstiller "smart settings" til **Livagtig**, hvilket er ideelt i butiksmiljøer. Mulighederne for at ændre indstillingerne er begrænsede.
 - **Hjem**
Giver hjemmebrugere mulighed for at ændre alle tv-indstillingerne.
4. Tryk på **OK** for at bekræfte.
5. Tryk på **MENU** for at forlade menuen.

5.7 Brug af avancerede tekst-tv-funktioner

Tv'et har en 1.200-siders hukommelse, som lagrer udsendte tekst-tv-sider og -undersider. Tekst-tv-hukommelsen mindsker sideindlæsningstiden.

5.7.1 Valg af tekst-tv-undersider

En tekst-tv-side kan indeholde flere undersider. Undersider vises i en bjælke ved siden af hovedsiden nummer.

1. Tryk på **TELETEXT** på fjernbetjeningen.
2. Vælg en tekst-tv-side.
3. Tryk på **◀** eller **▶** for at vælge en underside.

5.7.2 Valg af T.O.P.-tekst-tv-udsendelser

Oversigtssider (T.O.P.) i forbindelse med tekst-tv-udsendelser muliggør spring fra ét emne til et andet uden brug af sidenumre. T.O.P.-tekst-tv udsendes ikke på alle tv-kanaler.

1. Tryk på **TELETEXT** på fjernbetjeningen.
2. Tryk på **INFO**.

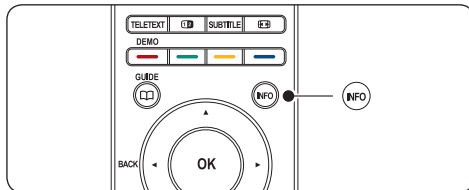

T.O.P.-oversigten vises.

3. Brug **◀**, **▶** eller **▲**, **▼** til at vælge et emne.
4. Tryk på **OK** for at få vist siden.

5.7.3 Brug af tekst-tv med dobbeltskærm

Ved aktivering af dobbeltskærmstekst-tv vises kanalen eller din billedkilde i venstre side af skærmen. Tekst-tv vises i højre side.

1. Tryk på **12 DOBBELTSKÆRM** på fjernbetjeningen for at aktivere dobbeltskærmstekst-tv.
2. Tryk på **12** igen for at få vist normalt tekst-tv.
3. Tryk på **TELETEXT** for at slå tekst-tv fra.

5.7.4 Søgning i tekst-tv

Spring hurtigt til et emne, der er knyttet til en række sidenumre, eller søg efter bestemte ord på tekst-tv-siderne.

1. Tryk på **TELETEXT** på fjernbetjeningen.
2. Tryk på **OK** for at fremhæve det første ord eller nummer.
3. Tryk på **▲**, **▼** eller **◀**, **▶** for at springe til det næste ord eller nummer på siden.
4. Tryk på **OK** for at søge efter en side, der indeholder det fremhævede ord eller nummer.

- Tryk på **▲**, indtil der ikke er fremhævet ord eller numre, for at forlade **Søg**.

5.7.5 Forstørrelse af tekst-tv-sider

Du kan forstørre tekst-tv-siden, så den bliver mere behagelig at læse.

- Tryk på **TELETEXT** på fjernbetjeningen, og vælg en tekst-tv-side.
- Tryk på **OPTION** på fjernbetjeningen for at forstørre den øverste del af siden.

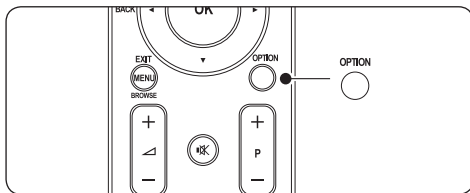

- Tryk på **OPTION** igen for at få vist den forstørrede nederste del af siden.
- Tryk på **▲** eller **▼** for at rulle igennem den forstørrede side.
- Tryk på **OPTION** igen for at vende tilbage til den normale side.

5.7.6 Brug af tekst-tv-menuen

Med valgmulighederne i tekst-tv-menuen kan du få vist skjulte oplysninger, skifte automatisk til undersider og skifte tegnsæt.

- Tryk på **TELETEXT** på fjernbetjeningen.
- Tryk på **MENU**. **Tekst-tv-menuen** vises.

Menu	
Afsløre	Fra
Bladre i undersider	Fra
Sprog	Gr. II

- Tryk på **▲** eller **▼** for at vælge en indstillingsmulighed.
- Afsløre**
Skjul eller vis skjulte oplysninger på en side, herunder f.eks. løsninger på gåder eller opgaver.

- Bladre i undersider**
Hvis den valgte side har undersider, kan du gennemgå undersiderne automatisk.
 - Sprog**
Nogle sprog benytter andre tegnsæt. Hvis du bruger et andet sprog, skal du skifte til den relevante sproggruppe for at få vist teksten korrekt.
- Tryk på **OK** for at ændre en indstilling:
 - Tryk på **MENU** for at forlade **Tekst-tv-menuen**.
 - Tryk på **TELETEXT** for at slå tekst-tv fra.

5.7.7 Brug af digitale teksttjenester (kun Storbritannien)

Visse digitale tv-kanaler i Storbritannien (f.eks. BBC1) udsender dedikeret digital tekst eller interaktive tjenester. Disse tjenester fungerer som normalt tekst-tv bortset fra, at der her også kan navigeres med tal-, farve- og navigationstasterne.

- Tryk på **TELETEXT** på fjernbetjeningen.
- Tryk på **▲**, **▼** eller **◀**, **▶** for at vælge eller fremhæve emner.
- Tryk på en af farvetasterne for at vælge en indstillingsmulighed.
- Tryk på **OK** for at bekræfte eller aktivere.
- Tryk på **MHEG Cancel** for at annullere digitale teksttjenester eller interaktive tjenester.

⚠ Forsigtig

Digitale teksttjenester er blokeret, når der udsendes undertekster, og **Undertekst til** er indstillet i menuen **Muligheder** som beskrevet i afsnit 5.9 *Undertekster*.

5.7.8 Brug af tekst-tv 2.5

Hvis tv-kanalen udsender tekst-tv 2.5, opnås der mulighed for flere farver og bedre grafik end ved normalt tekst-tv. Tekst-tv 2.5 er aktiveret som standard.

1. Tryk på **MENU** på fjernbetjeningen, og vælg **Tv-menu > Installering > Foretrukne > Tekst-tv 2.5**.
2. Tryk på ► for at åbne listen.
3. Vælg **Til** eller **Fra**.
4. Tryk på **OK** for at ændre indstillingen.

5.8 Oprettelse af favoritlister

Brug listen **Alle kanaler**, eller opret din egen favoritliste med dine foretrukne tv-kanaler og radiostationer. Hvert familiemedlem kan oprette sin egen favoritliste.

5.8.1 Valg af en favoritliste

1. Tryk på **OK** på fjernbetjeningen. Du kan også trykke på **MENU** og vælge **Kanalliste**. Hvis der er tale om en ny installation, vises listen **Alle kanaler**.

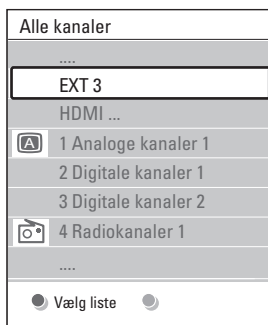

Hvis der ikke er tale om en ny installation, vises den senest valgte favoritliste.

2. Tryk på den røde tast for at få vist alle favoritlister.
3. Tryk på ▲ eller ▼ for at vælge en liste.
4. Tryk på **OK**. Den valgte favoritliste vises.
5. Tryk på **OK** igen for at afslutte.

5.8.2 Oprettelse af en favoritliste

1. Tryk på **OK** på fjernbetjeningen. Den senest valgte liste vises.
2. Tryk på den røde tast for at få vist alle favoritlisterne.
3. Tryk på ▲ eller ▼ for at vælge en liste.
4. Tryk på **OK**.
5. Tryk på den grønne tast for at skifte til tilstanden **Redigér**. Den valgte liste viser en komplet kanalliste.
6. Tryk på ▲ eller ▼ for at fremhæve en kanal.
7. Tryk på **OK** for at markere (eller afmarkere) den fremhævede kanal. Kanalen føjes til (eller fjernes fra) den valgte liste.
8. Tryk på den grønne tast igen for at afslutte tilstanden **Redigér**. Den ændrede kanalliste vises igen.

5.8.3 Valg af en kanal fra en favoritliste

1. Tryk på **OK** på fjernbetjeningen. Den senest åbnede kanalliste vises.
2. Brug ▲ eller ▼ til at fremhæve en kanal.
3. Tryk på **OK**. Tv'et skifter til den pågældende kanal.

Tip

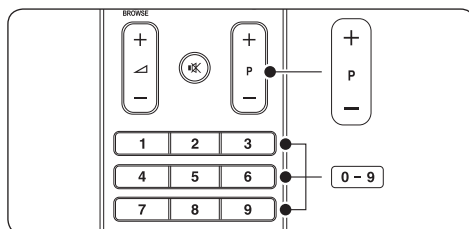

- Tryk på **PROGRAM (P) +/-** på fjernbetjeningen for at gennemse kanalerne på din favoritliste.
- Du kan vælge kanaler, der ikke er med på din liste, ved at trykke på taltasterne.

5.9 Brug af elektronisk programoversigt (EPG)

EPG viser en programoversigt på skærmen over planlagte digitale tv-programmer. Denne guide er ikke tilgængelig i forbindelse med analoge kanaler. Man kan navigere, vælge og få vist programmerne efter tid, titel eller genre.

Der er to typer EPG, **“Now and Next”** og **“7 or 8 day”**. **“Now and Next”** er altid tilgængelig, mens **“7 or 8 day”** kun findes i visse lande.

I EPG-menuen kan du:

- Få vist en liste over de digitale programmer, der udsendes i øjeblikket
- Få vist forestående programmer
- Gruppere programmer efter genre
- Indstille påmindelser ved programstart
- Definere foretrukne EPG-kanaler

5.9.1 Aktivering af elektronisk programoversigt (EPG)

ⓘ Bemærk

Første gang du bruger EPG, bliver du muligvis bedt om at foretage en opdatering. Hvis det skulle være tilfældet, skal du følge instruktionerne på skærmen.

1. Tryk på  **GUIDE** på fjernbetjeningen.

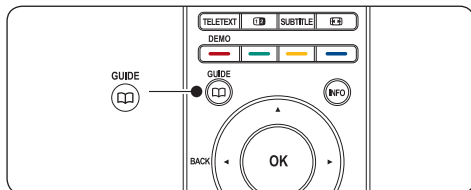

Du kan også trykke på **MENU** og vælge **Programmets vejledn.**

Følgende EPG-typer vises:

“Now and Next”

Der vises detaljerede oplysninger om det aktuelle program.

26 BBC1	Tir, 12 Sep	09:17
Titel : Commonwealth Games		
Info: 7:50 - 12:30 : 280 min.		
.....		
<input checked="" type="radio"/> Afslut	<input checked="" type="radio"/> Næste	<input type="radio"/>
Tryk på - P + for at skifte kanal.		

Eller

“7 or 8 day”

Det kan tage nogen tid at hente **“7 or 8 day”**-EPG-data. Når dataene er hentet, vises en liste over tv-programmer.

	Programmets vejledn.	Tir, 12 Sep
	Omkring 09:55	Næste
BBC ONE	07:50 Commonwealth	12:30 Commonwealth
BBC TWO	09:50 Tweenies	10:15 Something Special
five	09:00 The Wright Stuff	10:30 Trisha Goddard
BBC THREE	05:32 This is BBC THREE	12:00 This is BBC THREE
BBC FOUR	05:32 This is BBC FOUR	12:00 This is BBC FOUR
abc1	09:20 Moonlighting	10:15 Daddio
<input checked="" type="radio"/> Husk	<input checked="" type="radio"/> Se	<input checked="" type="radio"/> Gå til ...
13:50	Anastasia	0010 - EEN

2. Brug farvetasterne på fjernbetjeningen til at aktivere de tilgængelige handlinger:

- **Næste**
Viser oplysninger om det næste program.
- **Husk**
Markerer et program som en påmindelse.
- **Se**
Se eller lyt til et aktuelt program.
- **Gå til...**
Springer til den næste eller foregående dag.
- **Info**
Hvis disse er tilgængelige, vises oplysninger om et valgt program.







3. Tryk på  **GUIDE** for at afslutte EPG.

5.9.2 Mere om EPG-typen "7 or 8 day"

Søgning efter genre, fastlæggelse af påmindelser og flere funktioner er tilgængelige via menuen Programguide.

1. Tryk på  **GUIDE** på fjernbetjeningen.
2. Tryk på **MENU** på fjernbetjeningen. Menuen **Programmet vejledn.** vises.

Programm. vejledn. Hvad er det ?	
Hvad er det ?	12:30 South Today
Søge efter genre	11:50 Working Lunch
Fastlagt påmindelse	11:55 Melrose Place
Foretrukne EPG-kan.	13:00 In aller Freund
Modtage EPG-data	

3. Tryk på  eller  for at vælge et menupunkt.
4. Tryk på  for at starte.
5. Tryk på  eller  for at vælge.
6. Tryk på **OK** eller den grønne tast for at aktivere valget.
7. Tryk på  **GUIDE** for at afslutte EPG.

Bemærk



Det er kun de kanaler, som er markeret som foretrukne EPG-kanaler, der vises i menuen **Programmets vejledn.**

5.10 Brug af timere og børnesikring

Dette afsnit beskriver, hvordan du kan tænde og slukke for tv'et på bestemte tidspunkter, og hvordan børnesikring fungerer.

5.10.1 Automatisk omskiftning af tv'et til standby (indslumringstimer)

Indslumringstimer sætter tv'et i standbytilstand efter et foruddefineret tidsrum.

1. Tryk på **MENU** på fjernbetjeningen, og vælg **Tv-menu > Muligheder > Indslumringstimer.**
2. Tryk på  for at åbne **Indslumringstimer**-bjælken.
3. Tryk på  eller  for at indstille indslumringstiden. Tiden kan være op til 180 minutter i trin à fem minutter.

Hvis tiden indstilles til nul minutter, er indslumringstimeren deaktiveret.





4. Tryk på **OK** for at aktivere Indslumringstimer.

Bemærk

Du kan til enhver tid slukke tv'et tidligere eller nulstille indslumringstimeren under nedtællingen.

5.10.2 Automatisk tænding af tv'et (Timer til)

Timer til tænder tv'et på en bestemt kanal på et bestemt tidspunkt fra standby.

1. Tryk på **MENU** på fjernbetjeningen, og vælg **Tv-menu > Muligheder > Timer til.**
2. Tryk på  for at åbne menuen **Timer til.**
3. Brug , ,  eller  til at vælge menupunkterne og indstille en kanal, ugedag, frekvens og starttid.
4. Tryk på **OK** for at bekræfte.
5. Tryk på **MENU** for at forlade menuen.

Tip

Hvis du vil deaktivere Timer til, skal du vælge **Fra** i menuen **Timer til.**

5.10.3 Låsning af tv-kanaler eller tilsluttede enheder (børnesikring)

Lås tv-kanaler eller tilsluttet udstyr med en firecifret kode for at forhindre børn i at se uegnet indhold.

Sådan indstilles eller ændres børnesikringskoden

1. Tryk på **MENU** på fjernbetjeningen, og vælg **Tv-menu > Muligheder > Indstil kode** eller **Ændre kode.**
2. Tryk på  for at åbne kodeopsætningen.
3. Indtast koden ved hjælp af taltasterne. Menuen **Muligheder** vises igen sammen med en bekræftelsesmeddelelse om, at koden er oprettet eller ændret.

Tip

Hvis du glemmer koden, kan du indtaste "8888" for at tilsidesætte alle eksisterende koder.

Sådan åbnes menuen Børnesikring

1. Tryk på **MENU** på fjernbetjeningen, vælg **Tv-menu > Muligheder > Børnesikring**, og tryk på ► for at indtaste koden.
2. Indtast koden ved hjælp af taltasterne.

Sådan låses eller oplåses alle kanaler og tilsluttede enheder

1. I menuen **Børnesikring** skal du vælge **Lås** eller **Lås op**.
2. Tryk på **OK**.

Sådan låses et program eller alle kanaler fra et bestemt tidspunkt

1. I menuen **Børnesikring** skal du vælge **Personlig lås**.

Børnesikring	Personlig lås
Lås	Lås efter
Personlig lås	Kanallås
Lås op	Forældrevurdering

2. Tryk på ► for at åbne menuen **Personlig lås**.
3. Tryk på ► igen for at åbne menuen **Lås efter**.
4. Vælg **Til** for at aktivere **Timer lock**.
5. Tryk på ◀.
6. Vælg **Tid**.
7. Tryk på ►.
8. Indtast klokkeslættet med ▲ eller ▼ og ►.
9. Tryk på **OK**.

Sådan låses en eller flere kanaler og tilsluttede enheder

1. I menuen **Børnesikring** skal du vælge **Personlig lås**.
2. Tryk på ► for at starte.
3. Tryk på ▲ eller ▼ for at vælge **Kanallås**.
4. Tryk på ►.

5. Tryk på ▲ eller ▼ for at vælge kanalen eller enheden, der skal låses eller låses op.
6. Ved hvert enkelt valg skal du trykke på **OK** for at låse kanalen eller enheden eller låse den op.

Sådan indstilles forældrevurderinger

Visse digitale tv-stationer har aldersgrænser på deres programmer. Du kan indstille tv'et til kun at vise programmer med aldersgrænser, som egner sig til dit barn.

1. I menuen **Børnesikring** skal du vælge **Personlig lås**.
2. Tryk på ► for at starte.
3. Tryk på ▲ eller ▼ for at vælge **Forældrevurdering**.
4. Tryk på ►.
5. Tryk på ▲ eller ▼ for at vælge en aldersgrænse.
6. Tryk på **Menu** for at forlade menuen **Børnesikring**.

5.11 Brug af undertekster

Undertekster kan aktiveres for hver enkelt tv-kanal. Undertekster udsendes via tekst-tv eller digitale DVB-T-udsendelser. Ved digitale udsendelser er der desuden mulighed for at vælge et foretrukket undertekstsprog.

5.11.1 Aktivering af undertekster på analoge tv-kanaler

1. Vælg en analog tv-kanal.
2. Tryk på **TELETEXT** på fjernbetjeningen.
3. Indtast det trecifrede sidenummer på undertekstsiden.
4. Tryk på **TELETEXT** for at slå tekst-tv fra.
5. Tryk på **MENU** på fjernbetjeningen, og vælg **Tv-menu > Muligheder > Undertekst**.
6. Tryk på ► for at åbne listen.

Tv-menu	Muligheder
Tv-indstillinger	Undertekst
Muligheder	Undertekstsprog
Installering	Indslumringstimer
Opgrad... software	Børnesikring
	Indstil/Ændre kode
	Timer Til
	Fælles interface
	Demo

- Tryk på ▲ eller ▼ for at vælge **Til** og få vist undertekster altid eller **Til ved tavs lyd** for kun at få vist undertekster, når lyden er dæmpet med tasten  på fjernbetjeningen.
- Tryk på **OK** for at vende tilbage til menuen **Muligheder**.



Bemærk

Du skal gentage denne procedure for at aktivere undertekster på hver enkelt analoge kanal.

5.11.2 Aktivering af undertekster på digitale tv-kanaler

Gentag trin 5 til 8 i afsnit 5.11.1 Aktivering af undertekster på analoge tv-kanaler.

5.11.3 Valg af undertekstsprog på digitale tv-kanaler



Bemærk

Hvis du vælger et undertekstsprog på en digital tv-kanal som beskrevet nedenfor, vil det foretrukne undertekstsprog, der er indstillet i menuen **Installering**, midlertidigt blive tilsidesat.

- Tryk på **MENU** på fjernbetjeningen, og vælg **Tv-menu** > **Muligheder** > **Undertekstsprog**.
- Tryk på ► for at åbne listen over tilgængelige sprog.
- Tryk på ▲ eller ▼ for at vælge et undertekstsprog.
- Tryk på **OK**.

5.12 Se fotos, og lyt til musik

Tilslut en ekstern USB-enhed, og få vist billeder (kun JPEG-format), eller lyt til musik (kun MP3-format eller lineære PCM-formater).



Bemærk

Philips kan ikke holdes ansvarlig, hvis USB-enheden ikke understøttes, ligesom Philips ikke påtager sig nogen hæftelse for skader eller datatab.

5.12.1 Tilslutning af USB-enheden

Tilslut USB-enheden til USB-porten på siden af tv'et, mens tv'et er tændt. Hovedmenuen vises automatisk, og navnet på USB-enheden fremhæves ved siden af **Multimedia**.

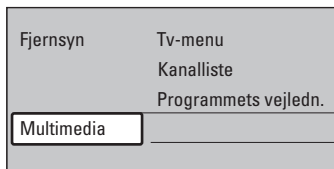

Bemærk

Se afsnit 7.1 Oversigt over tilslutninger for at få en beskrivelse af tilslutningerne på siden, herunder bl.a. USB-porten.

5.12.2 Afbrydelse af USB-enheden



Forsigtig

For at undgå at beskadige USB-enheden skal du altid følge nedenstående procedure ved afbrydelse.

- Tryk på **MENU** på fjernbetjeningen for at lukke menuen **Multimedia**.
- Vent fem sekunder, før du afbryder USB-enheden.

5.12.3 Visning af dine fotos

- Efter at have tilsluttet USB-enheden til tv'et skal du trykke på ► for at åbne menuen **Multimedia**. **Billede** fremhæves.

USB	Billede
📁 Billede	📁 Afrika_2001
📁 Musik	📁 Paris_2006
	📷 My_car.jpg
	📷 Jean.jpg
	📷 Mary.jpg

- Tryk på ► for at åbne mappen **Billede**.
- Tryk på ▲ eller ▼ for at vælge et billede eller et billedalbum på USB-enheden.

Billede	Afrika_2001
📁 Afrika_2001	📷 Kenya.jpg
📁 Paris_2005	📷 Congo.jpg
📷 My_car.jpg	📷 Victoria.jpg
📷 Jean.jpg	📷 Dakar.jpg
📷 Mary.jpg	📷 Cairo.jpg

Afrika_2001	Afrika_2001
📷 Kenya.jpg	 Kenya.jpg
📷 Congo.jpg	
📷 Victoria.jpg	
📷 Dakar.jpg	
📷 Cairo.jpg	

- Tryk på **OK** for at få vist billedet eller igangsætte et diasshow med billederne i albummet.
 - Tryk på **OK** for at holde pause i diasshowet. Tryk på **OK** igen for at genstarte.
 - Tryk på en af de fire farvetaster på fjernbetjeningen for at udføre den tilsvarende handling, som vises nederst på skærmen.
 - Tryk på den blå tast for at stoppe diasshowet og få vist flere funktioner. Hvis funktionsbjælken forinden forsvinder, skal du trykke på en af farvetasterne for at få den vist igen.
- Tryk på ◀, og vælg et andet billede eller et andet album.

Indstillinger for diasshow

- Ingen detaljer/Flere detaljer**
Viser billednavnet, datoen, størrelsen og det næste billede i diasshowet.

- Overgange**
Viser listen over mulige overgange mellem billederne. Tryk på ▲ eller ▼ for at vælge, og tryk på **OK** for at aktivere.
- Billedfrekvens**
Indstiller tidsforsinkelsen mellem billedovergange: **Lille**, **Middel** eller **Lang tid**.
- Rotér**
Rotérer et billede.
- Zoom**
Viser en liste over tilgængelige zoomforstørrelser.
- Start show/Stop show**
Starter og standser et diasshow.

5.12.4 Visning af billeder som thumbnails (miniaturer)

Med thumbnails kan du få vist billedalbum i et oversigtsformat.

- Vælg et billedalbum.
- Tryk på ► for at åbne billedlisten.
- Tryk på den grønne tast.
- Tryk på ▲ eller ▼, ◀ eller ► for at fremhæve et billede.
- Tryk på **OK** for at få vist billedet.
- Tryk på ◀ for at vende tilbage til thumbnail-oversigten.
- Tryk på den grønne tast igen for at vende tilbage til billedlisten.

5.12.5 Lyt til musik

- Efter at have tilsluttet USB-enheden til tv'et skal du trykke på ► for at åbne menuen **Multimedia**.
- Vælg **Musik**, og tryk derefter på ► for at åbne mappen **Musik**.
- Tryk på ▲ eller ▼ for at vælge en sang eller et musikalbum.

- Tryk på **OK** for at afspille den valgte sang eller det valgte album.

Musikindstillinger

- Ingen detaljer/Flere detaljer**
Viser filnavnet.
- Repeat one/all**
Gentager en sang eller et album.
- Shufflefunktion**
Afspiller sange i tilfældig rækkefølge.

5.12.6 Visning af et diasshow med musik

Du kan få vist et diasshow bestående af dine gemte billeder med tilhørende baggrundsmusik.

- Vælg først et musikalbum, og tryk derefter på **OK**.
- Vælg et album, der skal vises, og tryk derefter på **OK**.

5.13 Lyt til digitale radiokanaler

Hvis digital udsendelse er til rådighed, bliver digitale radiokanaler indstillet under installationen. Hvis du vil ændre radiokanalerne i rækkefølge, skal du læse *afsnit 6.5 Ændring af kanalernes rækkefølge*.

- Tryk på **OK** på fjernbetjeningen. Menuen **Alle kanaler** vises.
- Brug tasterne til at vælge en radiokanal.
- Tryk på **OK**.

5.14 Opdatering af tv-softwaren

Philips arbejder hele tiden på at forbedre produkterne, og vi anbefaler på det kraftigste, at du opdaterer tv-softwaren, når opdateringer er tilgængelige. Tilgængelighed fremgår på www.philips.com/support.

5.14.1 Kontrollér din aktuelle softwareversion

- Tryk på **MENU** på fjernbetjeningen, og vælg **Tv-menu > Opdatering af software > Aktuel software-information**.

5.14.2 Kontrollér, om softwareopdateringer er tilgængelige

Philips udsender regelmæssigt meddelelser digitalt og bekendtgør, når nye softwareopdateringer er tilgængelige:

- Tryk på **MENU** på fjernbetjeningen, og vælg **Tv-menu > Opdatering af software > Annonce**.

5.14.3 Opdatering af software (digitale udsendelser)

Hvis du bruger digitale udsendelser (DVB-T), modtager dit tv automatisk softwareopdateringer. Hvis du modtager en besked på skærmen, om at du skal opdatere din software:

- Vælg **Nu** (anbefales) for at opdatere softwaren med det samme.
- Vælg **Senere** for at blive påmindet om opdateringen senere.
- Vælg **Afbryd** for at forlade opdateringen (anbefales ikke). Hvis du annullerer opdateringen, kan du opdatere softwaren manuelt ved at trykke på **MENU** og vælge **Tv-menu > Opdatering af software > Lokale opdateringer**. Følg instruktionerne på skærmen.

5.14.4 Opdatering af software (analoge udsendelser)

Bemærk

Før du udfører denne procedure, skal du sørge for:

- At du har tid til at gennemføre hele opdateringen.
 - At du har en USB-enhed med mindst 64 MB lagerplads.
 - At du har adgang til en computer med en USB-port og internetadgang.
1. Tryk på **MENU** på fjernbetjeningen, og vælg **Tv-menu > Opdatering af software > Opdaterings-assistent**.
 2. Vælg **Start nu**.
 3. Isæt USB-enheden, og tryk på den grønne tast. En id-fil kopieres til USB-enheden.
 4. Tryk på den grønne tast for at afslutte.
 5. Slut USB-enheden til computeren.
 6. På computeren skal du åbne USB-enheden og dobbeltklikke på HTML-filen "Update".
 7. Følg instruktionerne på skærmen for at færdiggøre opdateringen.

6 Installation af kanaler

Første gang du konfigurerer dit tv, bliver du bedt om at vælge et passende menusprog og om at udføre automatisk installation af alle tv-kanaler og digitale radiokanaler (hvis sådanne er tilgængelige).

Dette kapitel indeholder instruktioner om geninstallation af kanaler samt om andre nyttige funktioner til installation af kanaler.

Bemærk

Geninstallation af kanaler ændrer listen **Alle kanaler**.

6.1 Automatisk installation af kanaler

Dette afsnit beskriver, hvordan der søges efter og lagres kanaler automatisk. Instruktionerne gælder både analoge og digitale kanaler.

Trin 1 Vælg dit menusprog

Bemærk

Gå til *Trin 2 Vælg dit land*, hvis dine sprogindstillinger er korrekte.

1. Tryk på **MENU** på fjernbetjeningen, og vælg **Tv-menu > Installering > Sprog > Menusprog**.

Sprog	Menusprog
Menusprog	<input type="radio"/> English
Primært lydprog	<input type="radio"/> Español
Sekundær lydprog	<input type="radio"/> Français
Primært undertekst	<input type="radio"/> Hrvatski
Sekundær undertekst	<input type="radio"/> Italiano
Primært tekst-tv	<input type="radio"/> Magyar
Sekundær tekst-tv	...
Hørehæmmet	

2. Tryk på **►** for at gå ind i menuen **Menusprog**.
3. Tryk på **▲** eller **▼** for at vælge dit sprog.
4. Tryk på **OK** for at bekræfte.

5. Tryk på **◀** to gange for at vende tilbage til menuen **Installering**.

Installering	Sprog
Sprog	Menusprog
Tidszone	Primært lydprog
Kanalinstallation	Sekundær lydprog
Foretrukne	Sekundær lydprog
Tilslutninger	Sekundær undertekst
Fabriksindstillinger	Primært tekst-tv
	Sekundær tekst-tv

6. Ud over menusproget kan du konfigurere følgende sprogindstillinger via menuen **Sprog** (kun digitale kanaler):
 - **Primært/sekundær lydprog**
Vælg primære og sekundære lydprog til de digitale kanaler.
 - **Primært/sekundær undertekst**
Vælg primære og sekundære sprog til undertekster til de digitale kanaler.
 - **Primært/sekundær tekst-tv**
Vælg primære og sekundære sprog til tekst-tv til de digitale kanaler.
 - **Hørehæmmet**
Vælg **Til** for at få vist undertekster med primært og sekundært lydprog.

Trin 2 Vælg dit land

Vælg det land, du befinder dig i. Tv'et installerer og ordner kanalerne i overensstemmelse med dit land.

Bemærk

Gå til *Trin 3 Vælg Antenne eller Kabel*, hvis dine landeindstillinger allerede er korrekte.

1. I menuen **Installering** skal du trykke på **▼** for at vælge **Kanalinstallation**.
2. Tryk på **►** for at åbne listen. **Auto-installation** er fremhævet.
3. Tryk på **►** for at vælge **Start nu**.
4. Tryk på **OK** for at bekræfte.
5. Tryk på **▲** eller **▼** for at vælge dit land.
6. Tryk på **Næste**.

Trin 3 Vælg Antenne eller Kabel (kun DVB-C)

⊞ Bemærk

Denne indstilling vises kun, hvis dit land understøtter DVB-C (Digital Video Broadcasting-Cable). Gå til *Trin 4 Installation af kanaler*, hvis DVB-C ikke er tilgængelig i dit land.

1. Tryk på ▲ eller ▼ for at vælge **Antenne** eller **Kabel**.
Valg af **Antenne** installerer kanaler, der er tilgængelige via DVB-T (Digital Video Broadcasting-Terrestrial). Valg af **Kabel** installerer kanaler, der er tilgængelige via DVB-C.
2. Tryk på **Næste**.

Trin 4 Installation af kanaler

Tv'et søger efter og lagrer samtlige tilgængelige digitale og analoge tv-kanaler samt alle tilgængelige digitale radiokanaler.

⚠ ADVARSEL

Hvis du vælger **Kabel** i *Trin 3 Vælg Antenne eller Kabel*, bliver en menu med **Indstillinger** tilgængelig. Lad indstillingerne være uændrede, medmindre din DVB-C-udbyder oplyser værdier for **Netværksfrekvens**, **Netværks-ID** eller **Symbolhastighed**. Bemærk, at hvis indstillingen **Frekvensscanning** sættes på **Fuld**, kan det udvide installationstiden betydeligt.

1. Tryk på **Start** for at starte installationen. Installationen kan tage et par minutter.
2. Når den er afsluttet, skal du trykke på **Afslut** for at vende tilbage til menuen **Installation**.
3. Tryk på **MENU** for at forlade menuen.

⊞ Bemærk

Hvis du har adgang til DVB-T og DVB-C og vil have vist kanaler fra begge netværk, skal du udføre kanalinstallationen to gange – én gang for DVB-T og én gang for DVB-C. Efter installation skal du skifte mellem

kanalerne, sådan som det er beskrevet i *Afsnit 4.3 Adgang til DVB-C- og DVB-T-kanalnetværk*.

✿ Tip

Når der bliver fundet digitale tv-kanaler, kan der forekomme tomme kanalnumre i oversigten over installerede kanaler. Du kan omdøbe, flytte rundt på eller fjerne gemte kanaler. Se *Afsnit 6.5 Omplacering af kanaler*.

6.2 Manuel installation af kanaler

Dette afsnit beskriver, hvordan du kan søge efter og lagre analoge tv-kanaler manuelt.

Trin 1 Vælg dit system

⊞ Bemærk

Gå til *Trin 2 Søg efter, og gem nye tv-kanaler*, hvis dine systemindstillinger er korrekte.

1. Tryk på **MENU** på fjernbetjeningen, og vælg **TV-menu** > **Installation** > **Kanalinstallation** > **Analog: manuel installation**.

Kanalinstallation	Analog: Manuel installering
Auto-installation	System
Installation opdateres	Søg
Installationstilstand	Finjustering
Digital: Testmodtagelse	Opdatér aktuel kanal
Analog: Manuel installering	Gem som ny kanal
Omflytte	

2. Tryk på ► for at gå ind i menuen **Kanalinstallation**. **System** er fremhævet.
3. Tryk på ► for at åbne listen **System**.
4. Tryk på ▲ eller ▼ for at vælge dit land eller din region.
5. Tryk på ◀ for at vende tilbage til menuen **Kanalinstallation**.

Trin 2 Søg efter, og gem nye tv-kanaler

1. Tryk på **MENU** på fjernbetjeningen, og vælg **Tv-menu > Installering > Kanalinstallation > Analog: Manuel installering > Søg**.
2. Tryk på ► for at åbne menuen **Søg**.
3. Tryk på den røde tast, og brug taltasterne på fjernbetjeningen til manuelt at indtaste den trecifrede frekvens. Du kan også trykke på den grønne tast for at søge efter den næste kanal automatisk.
4. Tryk på ◀, når den nye kanal er fundet.
5. Vælg **Gem som ny kanal** for at gemme den nye kanal under et nyt kanalnummer.
6. Tryk på ► for at gennemføre.
7. Tryk på **OK. Udført** vises.
8. Tryk på **MENU** for at forlade menuen.

6.2.1 Finjustering af analoge kanaler

Du kan finjustere analoge kanaler manuelt, hvis modtagekvaliteten er dårlig.

1. Tryk på **MENU** på fjernbetjeningen, og vælg **Tv-menu > Installering > Kanalinstallation > Analog: Manuel installering > Finjustering**.
2. Tryk på ► for at åbne menuen **Finjustering**.
3. Tryk på ▲ eller ▼ for at justere frekvensen.
4. Tryk på ◀, når du er færdig.
5. Vælg **Opdatér aktuel kanal** for at lagre den finjusterede kanal under det aktuelle kanalnummer.
6. Tryk på ► for at gennemføre.
7. Tryk på **OK. Udført** vises.
8. Tryk på **MENU** for at forlade menuen.

6.3 Omdøbning af kanaler

1. Tryk på **MENU** på fjernbetjeningen, og vælg **Tv-menu > Installering >**

Kanalinstallation > Omplacér.

2. Tryk på ► for at åbne listen **Omplacér**.
3. Tryk på ▲ eller ▼ på listen **Omplacér** for at vælge kanalen, du vil omdøbe.
4. Tryk på den røde tast.
5. Tryk på ◀ og ► for at vælge tegn eller ▲ og ▼ for at ændre tegnene. Mellemrum, tal (0-9) og andre specialtegn findes mellem **z** og **A**.
6. Tryk på den grønne tast eller **OK** for at afslutte.

✳ Tip

Slet alle tegnene ved at trykke på den gule tast. Slet kun det fremhævede tegn ved at trykke på den blå tast.

6.4 Afinstallation eller geninstallation af kanaler

Du kan afinstallere en lagret kanal eller geninstallere en afinstalleret kanal.

1. Tryk på **MENU** på fjernbetjeningen, og vælg **Tv-menu > Installering > Kanalinstallation > Omplacér**.
2. Tryk på ► for at åbne listen **Omplacér**.
3. Tryk på ▲ eller ▼ for at vælge kanalen, der skal afinstalleres eller geninstalleres.
4. Tryk på den grønne tast for at afinstallere eller geninstallere kanalen.
5. Tryk på **MENU** for at forlade menuen.

6.5 Omplacering af kanaler

1. Tryk på **MENU** på fjernbetjeningen, og vælg **Tv-menu > Installering > Kanalinstallation > Omplacér**.
2. Tryk på ► for at åbne listen **Omplacér**.
3. Tryk på ▲ eller ▼ for at vælge kanalen, der skal omplaceres.
4. Tryk på den gule tast for at flytte kanalen

opad på listen, eller tryk på den blå tast for at flytte kanalen nedad på listen.

- Tryk på **MENU** for at forlade menuen.

6.6 Manuel opdatering af kanallisten

Hvis tv'et befinder sig i standbytilstand, foretages der en opdatering hver morgen. Denne opdatering sammenligner de kanaler, der er lagret i tv'et, med de kanaler, der kan modtages. Hvis en kanal er utilgængelig, fjernes den automatisk fra kanallisten. Ud over den automatiske opdatering kan du også opdatere kanallisten manuelt.

- Tryk på **MENU** på fjernbetjeningen, og vælg **Tv-menu > Installation > Kanalinstallation > Installation opdateres**.
- Tryk på ► for at åbne menuen **Installation opdateres**. **Start nu** fremhæves.
- Tryk på **OK**.
- Tryk på den grønne tast for at starte opdateringen. Dette kan tage nogle få minutter.
- Når opdateringen er gennemført, skal du trykke på den røde tast for at vende tilbage til menuen **Kanalinstallation**.
- Tryk på **MENU** for at forlade menuen.

6.7 Test af digital modtagelse

Hvis du ser digitale udsendelser, kan du kontrollere kvaliteten og signalstyrken på de digitale kanaler. Dette giver dig mulighed for at flytte og kontrollere din antenne eller parabol.

- Tryk på **MENU** på fjernbetjeningen, og vælg **Tv-menu > Installation > Kanalinstallation > Digital: Testmodtagelse**.
- Tryk på ► for at åbne menuen **Digital: Testmodtagelse**.
- Tryk på **OK**.

- Tryk på den grønne tast for at starte testen automatisk, eller indtast frekvensen på den kanal, du vil afprøve, manuelt. Hvis signalkvaliteten og -styrken er dårlig, skal du flytte antennen eller parabolen og teste igen.
- Når du er færdig, skal du trykke på den gule tast for at gemme frekvensen.
- Tryk på den røde tast for at vende tilbage til menuen **Kanalinstallation**.
- Tryk på **MENU** for at forlade menuen.

ⓘ Bemærk

Hvis du har yderligere problemer med modtagelsen af dine digitale programmer, skal du kontakte en specialist.

6.8 Start af demo

- Tryk på den røde tast på fjernbetjeningen. Du kan også trykke på **MENU** på fjernbetjeningen og vælge **Tv-menu > Muligheder > Demo**.
- Tryk på ► for at åbne menuen **Demo**.
- Vælg en demo, og tryk på **OK**.
- Tryk på den røde tast for at afslutte.

6.9 Nulstilling af tv'et til fabriksindstillingerne

Nulstilling af tv'et til fabriksindstillingerne gendanner de billed- og lydindstillinger, der er foretaget som standard. Indstillingerne for kanalinstallation forbliver uændrede.

- Tryk på **MENU** på fjernbetjeningen, og vælg **Tv-menu > Installation > Fabriksindstilling**.
- Tryk på ► for at åbne menuen **Fabriksindstilling**. **Genindstil** fremhæves.
- Tryk på **OK** for at genindstille fabriksindstillingerne.
- Tryk på **MENU** for at forlade menuen.

7 Tilslutning af enheder

7.1 Oversigt over tilslutninger

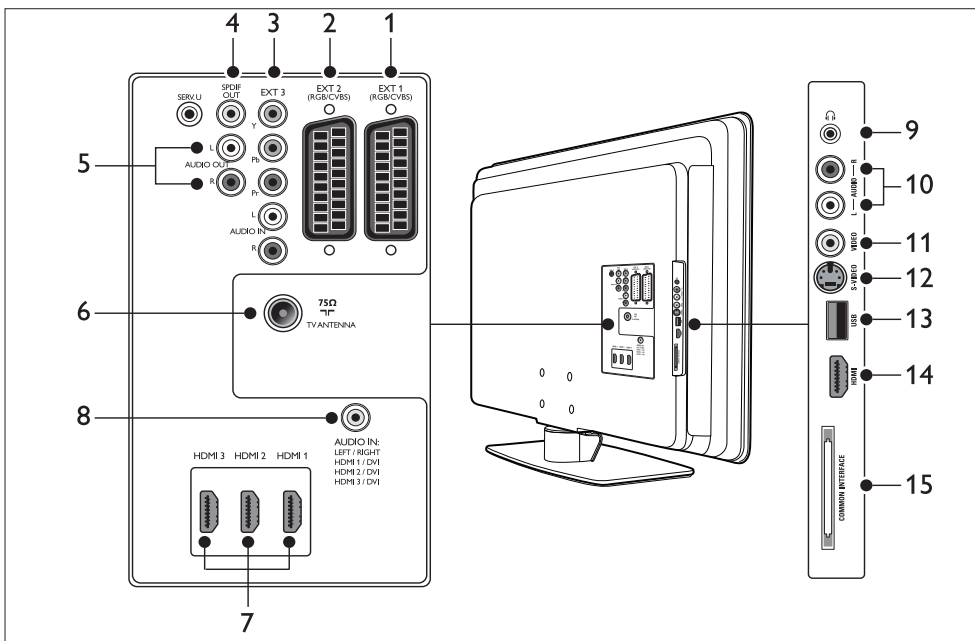

Tilslutninger bagpå

1. EXT 1

Første SCART-tilslutning til dvd-afspillere, videobåndoptagere, digitale modtagere, spillkonsoller og andre SCART-enheder. Understøtter Audio L/R, CVBS ind/ud, RGB.

2. EXT 2

Anden SCART-tilslutning. Understøtter Audio L/R, CVBS ind/ud, RGB.

3. EXT 3

Komponent video- (Y Pb Pr) og Audio L/R-indgangsstik til dvd-afspillere, digitale modtagere, spillkonsoller og andre enheder, der benytter komponent-video.

4. SPDIF OUT

SPDIF-lydudgangsstik til hjemmebiografssystemer og andre lydsystemer.

5. AUDIO OUT L/R

Cinch-stik til lydudgang til hjemmebiografssystemer og andre lydsystemer.

6. TV ANTENNA

7. HDMI 1/2/3

HDMI-indgangsstik til Blu-ray-diskafspillere, digitale modtagere, spillkonsoller og andre high definition-enheder.

ⓘ Bemærk

Antallet af tilgængelige HDMI-stik kan variere alt efter tv-model.

8. AUDIO IN

Mini-jack-stik til pc-lydindgang (hvis en pc tilsluttes via en DVI-HDMI-adapter).

Tilslutninger på siden

9. **Hovedtelefoner**
Stereo mini-jack.
10. **AUDIO L/R**
Audio L/R-indgangsstik til komposit- og S-Video-enheder.
11. **VIDEO**
Cinch videoindgangsstik til komposit-enheder.
12. **S-VIDEO**
S-Video-indgangsstik til S-Video-enheder.
13. **USB**
USB-stik til lagerenheder.
14. **HDMI**
Yderligere HDMI-stik til mobile high definition-enheder.
15. **COMMON INTERFACE**
Port til CAM (Conditional Access Modules).

7.2 Valg af tilslutningskvalitet

Dette afsnit beskriver, hvordan du kan forbedre din audio-/visuelle oplevelse ved at tilslutte dine enheder via de bedst mulige tilslutninger.

Når du har tilsluttet dine enheder, skal du sørge for at aktivere dem som beskrevet i afsnit 7.4 Opsætning af enheder.

7.2.1 HDMI - højeste kvalitet ★★★★★

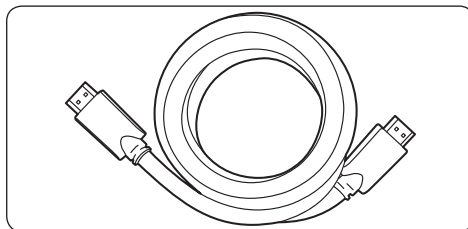

HDMI giver den bedst mulige audio-/visuelle kvalitet. Både lyd- og videosignaler er kombineret i ét HDMI-kabel, som udgør en ukomprimeret, digital grænseflade mellem dit tv og dine HDMI-enheder. Du skal bruge HDMI for at opleve video i fuld high definition. Du skal også bruge HDMI-kabler for at aktivere Philips EasyLink som beskrevet i afsnit 7.5 Brug af Philips EasyLink.

✳ Tip

Hvis din pc kun har en DVI-tilslutning, kan du bruge en DVI-HDMI-adapter til at slutte din enhed til en HDMI-tilslutning bag på tv'et. Du skal slutte et separat lyd-kabel fra enheden til mini-jack-tilslutningen AUDIO IN.

☰ Bemærk

Philips HDMI understøtter HDCP (High-bandwidth Digital Contents Protection). HDCP er en form for digital rettighedsbeskyttelse, der beskytter high definition-indhold på dvd'er eller Blu-ray-diske.

7.2.2 Komponent (Y Pb Pr) - højere kvalitet ★★★★★

Komponent (Y Pb Pr) video leverer bedre billedkvalitet end S-Video- og komposit video-tilslutninger. Selv om komponent-video understøtter high-definition-signaler, er billedkvaliteten ringere end ved HDMI, og standarden er analog.

Ved tilslutning af et komponent-videokabel skal kabelfarverne stemme overens med farverne på EXT 3-tilslutningerne bag på tv'et. Desuden skal der sluttes et Audio L/R-kabel til de røde og hvide Audio L/R-indgangsstik ved EXT 3.

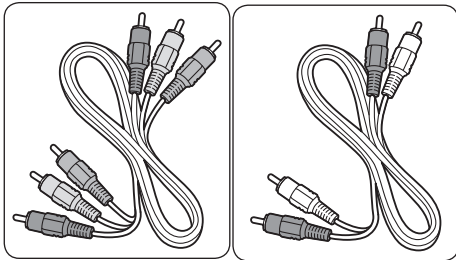

Komponent-videokabel - rød, grøn, blå
Audio L/R-kabel - rødt, hvidt

7.2.3 SCART - god kvalitet ★★★

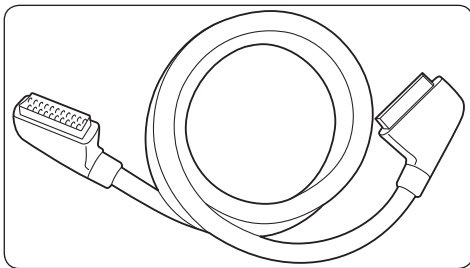

SCART kombinerer lyd- og videosignaler i ét kabel. Lydsignalerne er i stereo, mens videosignalerne kan have komposit- eller S-Video-kvalitet. SCART understøtter ikke high definition-video og er analog. Tv'et har to SCART-tilslutninger, EXT 1 og EXT 2.

7.2.4 S-Video - god kvalitet ★★

S-Video er en analog tilslutning, som giver bedre billedkvalitet end komposit-video. Hvis du vil tilslutte en enhed via S-Video, skal du slutte S-Video-kablet til S-Video-tilslutningen på siden af tv'et. Du skal tilslutte et separat Audio L/R-kabel fra enheden til de røde og hvide Audio L/R-tilslutninger på siden af tv'et.

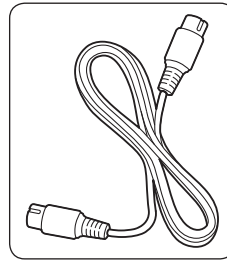

S-Video-kabel

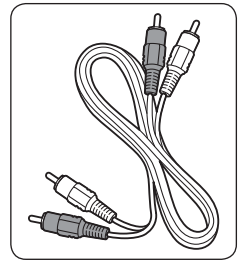

Audio L/R-kabel
- rødt, hvidt

7.2.5 Komposit - grundlæggende kvalitet ★

Komposit-video giver grundlæggende analoge tilslutningsmuligheder og kombinerer sædvanligvis et (gult) videokabel (cinch) med (røde og hvide) Audio L/R-kabler (cinch). Sørg for, at kabelfarverne stemmer overens ved tilslutning af komposit Video- og Audio L/R-indgangstilslutningerne på siden af tv'et.

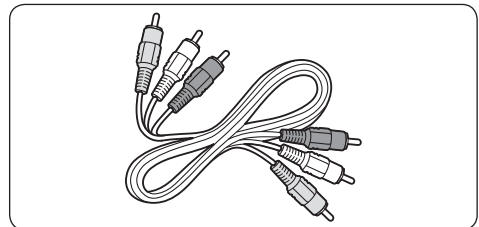

Komposit-lyd-/videokabel - gult, rødt og hvidt

7.3 Tilslutning af enheder

Dette afsnit beskriver, hvordan forskellige enheder tilsluttes med forskellige tilslutninger og supplerer eksemplerne i *lynvejledningen*.

⚠ Forsigtig

Afbryd strømledningen, før der tilsluttes enheder.

ⓘ Bemærk

Der kan benyttes forskellige tilslutningstyper til at slutte en enhed til tv'et. Typerne afhænger af tilgængeligheden og dine behov.

7.3.1 Blu-ray-diskafspiller

Til fuld high definition-video skal der tilsluttes et HDMI-kabel som vist:

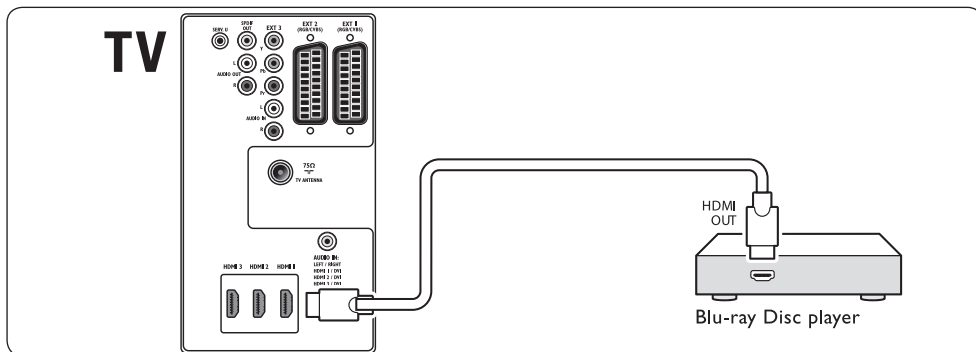

7.3.2 DVD-afspiller

Til dvd-video skal der tilsluttes et SCART-kabel som vist:

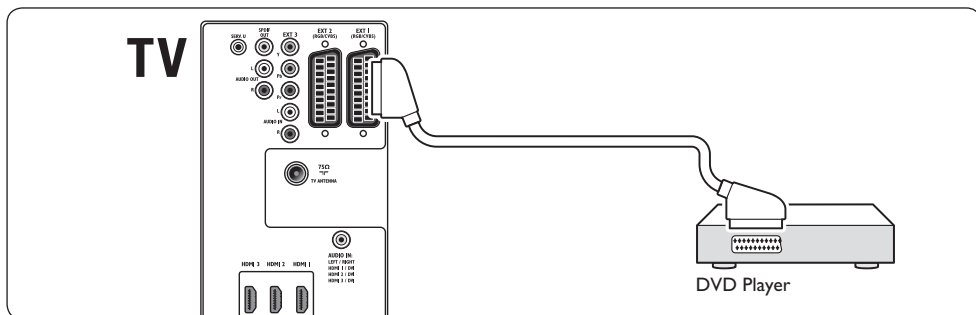

7.3.3 Satellitmodtager

Hvis der skal modtages analoge kanaler via antenne og digitale kanaler via en satellitmodtager, skal der tilsluttes et antennekabel og et SCART-kabel som vist:

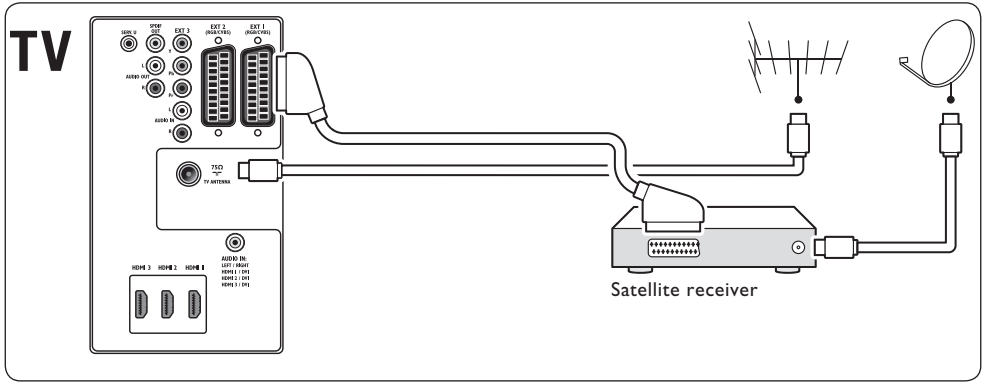

7.3.4 HD digital modtager

Hvis der skal modtages analoge kanaler via antenne og digitale kanaler via en HD digital modtager, skal der tilsluttes to antennekabler og ét HDMI-kabel som vist:

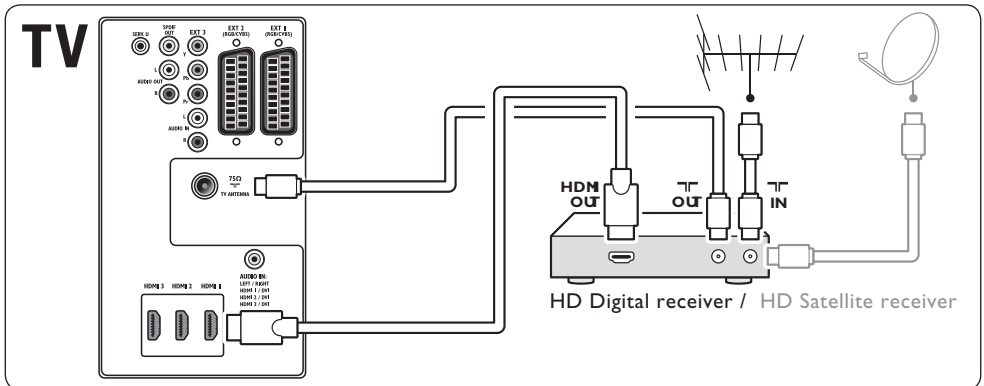

7.3.5 Kombineret dvd-optager og digital modtager

Hvis der skal modtages analoge kanaler via antenne og optages programmer på en kombineret dvd-optager og digital modtager, skal der tilsluttes to antennekabler og ét SCART-kabel som vist:

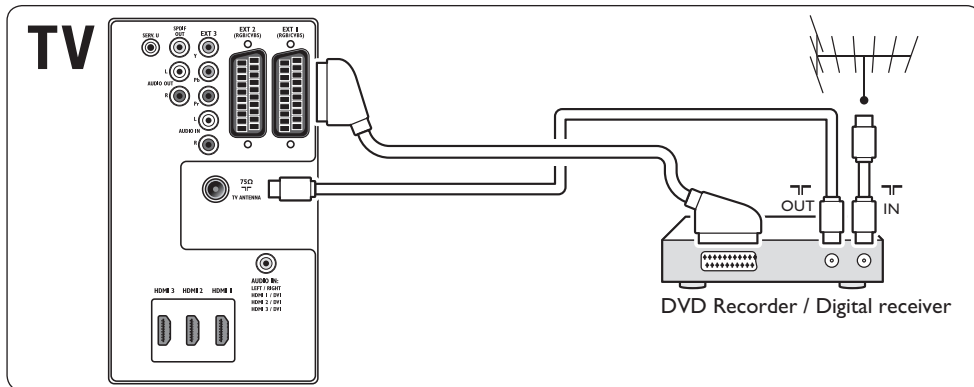

DANSK

7.3.6 Separat dvd-optager og modtager

Hvis der skal modtages analoge kanaler via antenne og optages programmer på en separat dvd-optager og modtager, skal der tilsluttes tre antennekabler og tre SCART-kabler som vist:

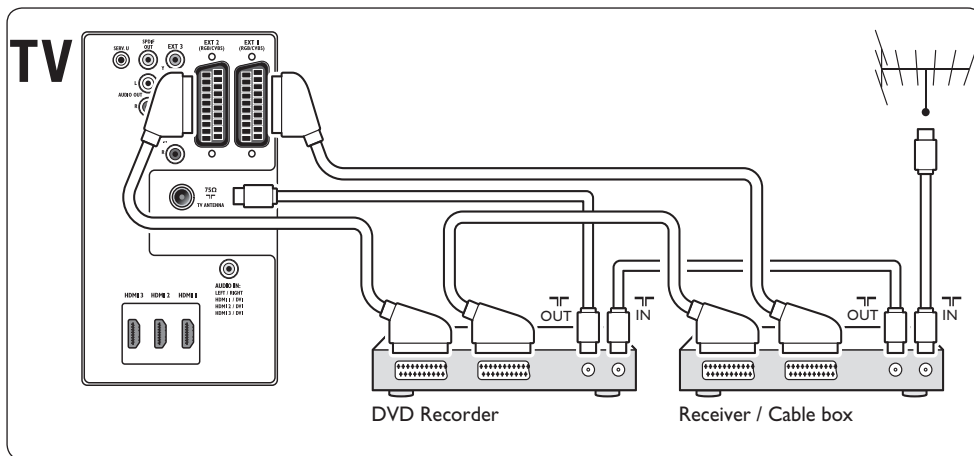

7.3.7 DVD-optager og hjemmebiograf-system

Hvis der skal modtages analoge kanaler via antenne, gengives lyd i et hjemmebiograf-system og optages programmer på en dvd-optager, skal der tilsluttes to antennekabler, ét SCART-kabel og to digitale lyd kabler som vist:

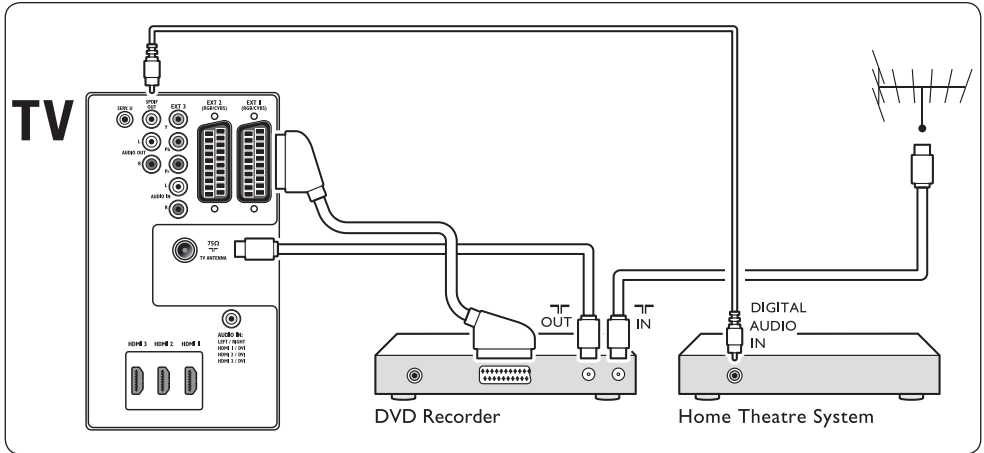

Bemærk

Hvis du bruger et hjemmebiograf-system eller et andet lydsystem, opnås den bedste synkronisering mellem billeder og lyd ved først at tilslutte lydsignalet fra afspilningsenheden til tv'et. Efterfølgende skal du føre lydsignalet til hjemmebiograf-system eller lydenheden via lydtilslutningerne på bagsiden af tv'et.

7.3.8 Spilkonsol eller videokamera

Den mest praktiske tilslutning til en bærbar spilkonsol eller et bærbart videokamera er nok på siden af tv'et. Du kan f.eks. slutte spilkonsollen eller videokameraet til VIDEO/ S-Video- og AUDIO L/R-tilslutningerne på siden af tv'et. En HDMI-tilslutning er også tilgængelig til high definition-enheder.

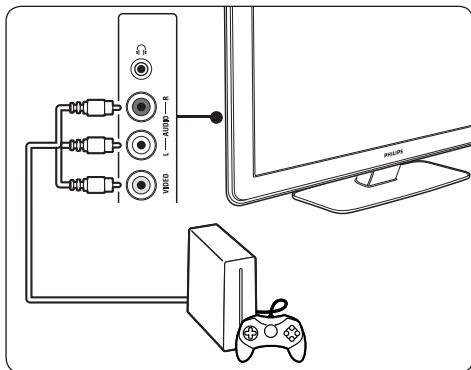

En permanent spilkonsol eller et permanent videokamera kan sluttes til en HDMI-tilslutning eller EXT 3-tilslutningerne (komponent) på bagsiden af tv'et.

7.3.9 Personlig computer

Før pc'en tilsluttes:

- Indstil pc'ens skærmopdateringsfrekvens på 60 Hz. Se *afsnit 8 Tekniske specifikationer*, som indeholder en liste over skærmopløsninger.
- Skift tv-billedformatet til **Ikke skalérbart** som beskrevet i *afsnit 5.3.4. Ændring af billedformat*.

Sådan tilsluttes en pc til bagsiden af tv'et

1. Brug et HDMI til DVI-kabel eller en HDMI-til-DVI-adapter (forbundet med et HDMI-kabel) til at slutte en HDMI-tilslutning på bagsiden af tv'et til DVI-tilslutningen på pc'en.
2. Tilslut et lyd-kabel fra pc'en til mini-jack-tilslutningen AUDIO IN bag på tv'et.

Bemærk

Du skal forbinde mini-jack-tilslutningen AUDIO IN til HDMI-tilslutningen som beskrevet i *afsnit 7.4.2 Forbindelse af mini-jack-tilslutningen AUDIO IN*.

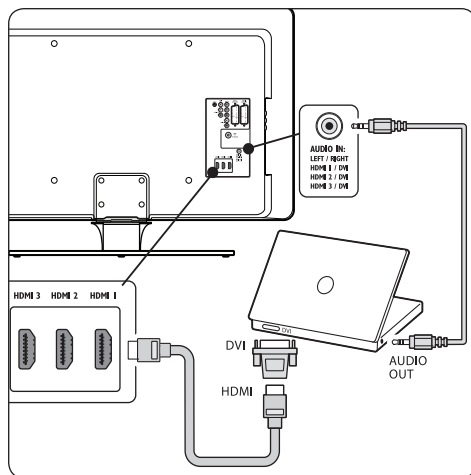

7.4 Opsætning af enheder

Når samtlige enheder er tilsluttet, skal du vælge enhedstypen, der er sluttet til hver enkelt tilslutning.

7.4.1 Forbindelse af enheder til tilslutninger

Af hensyn til nem udvælgelse og optimal signalbehandling skal enhederne, der er sluttet til tv'ets tilslutninger, forbindes.

1. Tryk på **MENU** på fjernbetjeningen, og vælg **Tv-menu > Installering > Tilkoblinger**.

Tilkoblinger	EXT 1
EXT 1	Ingen
EXT 2	DVD
EXT 3	Blu-ray
HDMI 1	HDD/DVDR
HDMI 2	HD opt.
HDMI 3	Spil
Side	VCR
...	...

2. Tryk på ► for at åbne listen.
3. Tryk på ▼ eller ▲ for at vælge en tilslutning.
4. Tryk på ► for at åbne listen.
5. Tryk på ▼ eller ▲ for at vælge enheden, der er sluttet til tilslutningen.
6. Tryk på **OK** for at vælge enheden.
7. Gentag proceduren, indtil alle enhederne er knyttet korrekt til tilslutninger.
8. Tryk på **MENU** for at forlade menuen.

7.4.2 Forbindelse af mini-jack-tilslutningen AUDIO IN

Hvis du tilslutter lyd fra en pc til mini-jack-tilslutningen AUDIO IN bag på tv'et, skal du forbinde tilslutningen til HDMI-tilslutningen.

1. Tryk på **MENU** på fjernbetjeningen, og vælg **Tv-menu > Installering > Tilkoblinger > Audio In L/R**.

Tilkoblinger	AUDIO IN L/R
...	Ingen
EXT 3	HDMI 1
HDMI 1	HDMI 2
HDMI 2	HDMI 3
HDMI 3	
Side	
AUDIO IN L/R	

2. Tryk på ► for at åbne listen.
3. Tryk på ▼ eller ▲ for at vælge den HDMI-tilslutning, som pc'en skal bruge.
4. Tryk på **MENU** for at forlade menuen.

7.4.3 Forbindelse af en kanaldekoder

Dekodere, der afkoder digitale kanaler, kan slutes til EXT 1 eller EXT 2 (SCART). Tv-kanalen skal forbindes som en kanal, der skal afkodes. Forbind derefter den tilslutning, som dekodere er forbundet med.

1. Tryk på **MENU** på fjernbetjeningen, og vælg **Tv-menu > Installering > Dekoder > Kanal**.

2. Tryk på ► for at åbne listen.
3. Tryk på ▼ eller ▲ for at vælge den kanal, der skal afkodes.
4. Tryk på ◀, og gå tilbage for at vælge **Status**.
5. Tryk på ▼ eller ▲ for at vælge den tilslutning, som dekodere skal bruge.
6. Tryk på **MENU** for at forlade menuen.

7.5 Brug af Philips EasyLink

Tv'et understøtter Philips EasyLink, som muliggør afspilning med et tryk på en knap og standby med et tryk på en knap mellem EasyLink-kompatible enheder. Kompatible enheder skal være sluttet til tv'et via HDMI og tilknyttet som beskrevet i afsnit 7.4.1 *Forbindelse af enheder til tilslutninger*.

7.5.1 Aktivering og deaktivering af EasyLink

1. Tryk på **MENU** på fjernbetjeningen, og vælg derefter **Tv-menu > Installering > Foretrukne > EasyLink**.
2. Vælg **Til** eller **Fra**.

7.5.2 Brug af afspilning med et tryk på én knap

Når EasyLink er aktiveret, skal du trykke på Play på enheden. Tv'et skifter automatisk til den rigtige kilde.

7.5.3 Brug af standby med et tryk på én knap

Tryk på og hold (⏻) **STANDBY** inde på tv'et eller på enhedens fjernbetjening i mindst tre sekunder. Tv'et og alle tilsluttede HDMI-enheder skifter til standbyttilstand eller aktiveres fra standbyttilstand.

7.6 Forberedelse af tv'et til digitale tjenester

Kodede digitale tv-kanaler kan afkodes med et CAM (Conditional Access Module) og et smart card fra udbyderen af den digitale tv-tjeneste.

CAM'et kan indeholde flere digitale tjenester, afhængigt af den valgte udbyder og de bestilte tjenester (f.eks. betalings-tv). Kontakt en leverandør af digital-tv for at få flere oplysninger om tjenesteudbud og betingelser.

7.6.1 Brug af CAM (Conditional Access Module)

ADVARSEL

Sluk for tv'et, før du isætter et CAM. Sørg for at følge instruktionerne, der er beskrevet nedenfor. Forkert isætning af et CAM kan beskadige både modulet og dit tv.

1. Følg de instruktioner, der er trykt på CAM-modulet, og isæt forsigtigt CAM-modulet i Common Interface på siden af tv'et.

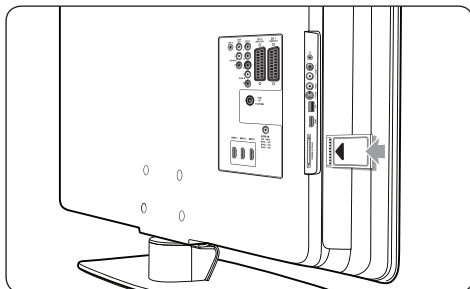

2. Skub CAM-modulet så langt ind, som det kan komme.

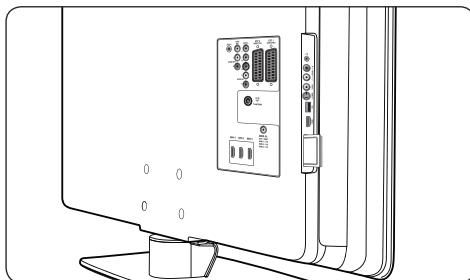

3. Tænd for tv'et, og vent på, at CAM-modulet aktiveres. Dette kan tage flere minutter.

Bemærk

Fjern ikke CAM-modulet fra porten. Hvis CAM-modulet tages ud, deaktiveres de digitale tjenester.

7.6.2 Aktivering af CAM-tjenester

- Når du har isat og aktiveret CAM-modulet, skal du trykke på **MENU** på fjernbetjeningen og vælge **Tv-menu > Muligheder > Fælles interface**.

Dette menupunkt er kun tilgængeligt, hvis CAM-modulet er isat og aktiveret korrekt. Programmer og indhold fra din digital-tv-udbyder vises på skærmen.

8 Tekniske specifikationer

Understøttede skærmopløsninger

• Computerformater

Opløsning	Opdateringsfrekvens
640 x 480	60 Hz
800 x 600	60 Hz
1024 x 768	60 Hz
1920 x 1080i	60 Hz
1920 x 1080p	60 Hz

• Videoformater

Opløsning	Opdateringsfrekvens
480i	60 Hz
480p	60 Hz
576i	50 Hz
576p	50 Hz
720p	50 Hz, 60 Hz
1080i	50 Hz, 60 Hz
1080p	24 Hz, 25 Hz, 30 Hz
1080p	50 Hz, 60 Hz

Tuner/modtagelse/transmission

- Antenneindgang: 75 ohm koaksial (IEC75)
- Tv-system: DVB COFDM 2K/8K
- Videoafspilning: NTSC, SECAM, PAL
- DVB terrestrisk (se de anførte lande på bagsiden af tv'et)

Multimedia

- Tilslutning: USB
- Afspilningsformater: MP3, lineær PCM, diasshow (.alb), JPEG

Fjernbetjening

- Type: RCPF03E08B
- Batterier: 2 x AAA-størrelse (type LR03)

Tilslutninger (bagpå)

- EXT 1 (SCART): Audio L/R, CVBS ind/ud, RGB
- EXT 2 (SCART): Audio L/R, CVBS ind/ud, RGB
- EXT 3: Component (Y Pb Pr), Audio L/R ind
- HDMI 1/2/3

⊖ Bemærk

Afhængigt af modellen kan tv'et have to eller tre HDMI-tilslutninger på bagsiden.

- SPDIF OUT: Digital lydudgang (koaksial-cinch-S/PDIF). Synkroniseret billede.
- AUDIO OUT L/R: Analog lydudgang.
- TV ANTENNA
- AUDIO IN: Mini-jack lydindgang til pc DVI-HDMI-tilslutninger.

Tilslutninger (side)

- Hovedtelefonudgang (stereo mini-jack)
- AUDIO L/R ind
- Video (CVBS) ind
- S-Video
- USB
- HDMI
- Common Interface (CAM-port)

Strøm

- Strømforsyning: AC 220 - 240 V ($\pm 10\%$)
- Strømforsøg under drift og standby: Se tekniske specifikationer på www.philips.com
- Omgivelsestemperatur: 5 °C - 35 °C

Specifikationer kan ændres uden varsel. Detaljerede specifikationer til dette produkt findes på www.philips.com/support.

9 Fejlfinding

Dette afsnit beskriver almindeligt forekommende emner og tilhørende løsninger.

9.1 Tv'et generelt

Tv'et tænder ikke:

- Tag stikket ud af stikkontakten, vent et minut, og sæt det i igen.
- Kontrollér, at strømledningen er tilsluttet korrekt, og at stikkontakten fungerer.

Fjernbetjeningen fungerer ikke korrekt:

- Kontrollér, at fjernbetjeningens batterier er isat korrekt og i overensstemmelse med den angivne polaritet (+/-).
- Udskift fjernbetjeningens batterier, hvis de er afladte eller svage.
- Rengør sensorerne på fjernbetjeningen og tv'et.

Standbylampen på tv'et blinker rødt:

- Sluk tv'et, og tag stikket ud af stikkontakten. Vent, til tv'et er kølet ned, før strømledningen sættes i igen, og tv'et tændes. Hvis lampen fortsat blinker, skal du kontakte kundeservice.

Du har glemt koden til at låse børnesikringen op

- Indtast "8888" som beskrevet i *afsnit 5.10.3 Låsning af tv-kanaler eller tilsluttede enheder (børnesikring)*.

Tv-menuen er på det forkerte sprog

- Se *afsnit 6.1 Automatisk installation af kanaler* for at få instruktioner i, hvordan tv-menuen ændres til dit foretrukne sprog.

Når tv'et tændes/slukkes/skifter til standby, kan man høre en knirkende lyd fra tv'ets kabinet:

- Ingen indgriben er nødvendig. Den knirkende lyd forårsages af normal udvidelse og sammentrækning i tv'et, efterhånden som det køler ned og varmer op. Dette har ingen indflydelse på tv'ets ydeevne.

9.2 Tv-kanaler

Allerede installerede kanaler fremgår ikke af kanallisten:

- Kontrollér, at den korrekte liste er valgt.
- Kanalen er muligvis slettet til menuen **Omplacér**. Åbn menuen ved at trykke på **MENU** på fjernbetjeningen og vælg **TV Menu > Installering > Kanalinstallation > Omplacér**.

Der blev ikke fundet nogen digitale kanaler under installationen:

- Kontroller, at tv'et understøtter DVB-T i dit land. Se de anførte lande bag på tv'et.

9.3 Billeder

LightGuide er tændt, men der er ikke noget billede:

- Kontroller, at antennen er ordentligt tilsluttet.
- Kontroller, at den rigtige enhed er valgt.

Der er lyd, men intet billede:

- Kontrollér, at billedindstillingerne er korrekte. Se *afsnit 5.3.2 Justering af billedindstillinger*.

Der er dårlig tv-modtagelse fra en antenntilslutning:

- Kontrollér, at antennen er tilsluttet korrekt til tv'et.
- Højtalere, ikke-jordede lydenheder, neonlys, høje bygninger eller bjerge kan have indflydelse på billedkvaliteten. Prøv at forbedre modtagekvaliteten ved at ændre på antenneretningen eller flytte andre enheder væk fra tv'et.

10 Index

A

- Active Control 20
- Afinstallere kanaler 36
- Alle kanaler-liste 26
- Ambilight
 - Bedste effekt 7
 - Brug 13
 - Brug i standby 23
 - Justere indstillinger
 - Adskillelse 23
 - Balance 23
 - Farve 23
 - Lys 23
 - Tilstand 23
 - Skifte tilstand 13
- Analog
 - Finjustering af kanaler 36
 - Kanalinstallation 35
- Antenne
 - Tilslut 8
- Audiosprog 22
- Automatisk
 - Kanalinstallation 34
 - Surround 22
 - Volumenjustering 22

B

- Balance
 - Ambilight 23
 - Lyd 22
- Billede
 - Ændre format 21
 - Brug af smart settings
 - Film 20
 - Hidtidig 20
 - Livagtig 20

- Standard 20
- Brug indstillingsassistenten 19

Justere indstillinger

- Active Control 20
- Dynamisk kontrast 20
- Farve 19
- Farveforbedring 20
- Farvenuance 19
- Farvetone 19
- HD Natural Motion 20
- Kontrast 19
- Lys 19
- Lyssensor 20
- MPEG artefakt-reduktion 20
- Pixel Plus HD 20
- Sædvanlig farvetone 20
- Skarphed 19
- Støjreduktion 20

Børnesikring

- Indstille/ændre kode 28
- Indstille forældrevurdering 29
- Låse alle kanaler/enheder 29
- Låse en eller flere kanaler/enheder 29
- Låse fra et bestemt tidspunkt 29

Butik-tilstand 24

C

CAM (Conditional Access Module)

- Isæt 47
 - Menu 47
-

D

- Dekoder 46
- Delta-lydstyrke 22
- Demo 37
- Digital
 - Radio 32
 - Tekst-tv 25
 - Tjenester 47

Dobbeltskærm-tekst-tv 24
Dual I/II 22
DVB-C/DVB-T
 Adgang til DVB-C/DVB-T-netværk 12
 Installation 35
Dynamisk kontrast 20

E
Elektronisk programoversigt
 Bruge 27
Enheder
 Se 13
Equalizer 22

F
Fabriksindstilling 37
Farveforbedring 20
Farvnuance 19
Farvetone 19
Favoritlister 26
Fejlfinding 48
Finjustering af kanaler 36
Fjernbetjening
 Avanceret brug 15
 Batterier 9
 Grundlæggende brug 6
Forældrevurdering 29
Fotos og musik
 Lyt til musik 31
 Se fotos 30
 Tilslutte USB-enhed 30
 Vise diasshow med musik 32

G
Genanvende produktet 4

H
HDCP 39
HDMI-kabel 39
HD Natural Motion 20

Hjem-tilstand 24
Hurtig adgang-menu 18

I
Indslumringstimer 28
Indstillinger
 Ambilight
 Juster indstillinger 23
 Billede
 Ændre format 21
 Brug af smart settings 20
 Brug indstillingsassistenten 19
 Juster indstillinger 19
 Light Guide
 Juster lys 23
 Lyd
 Juster indstillinger 22
 Tv-lokalitet
 Skift lokalitet 24

K
Kanaler
 Ændre 12
 Afinstallere 36
 Alle kanaler-liste 26
 Dekoder 46
 Favoritlister
 Brug 26
 Opsæt 26
 Vælg 26
 Installation
 Automatisk 34
 Manuel 35
 Omdøbe 36
 Omplacere 36
 Opdatere kanalliste 37
 Test af digital modtagelse 37

Kensington-lås 7
Klokken 19

Komponent-kabel 40
Komposit 40
Kontrast 19

L Land

Valg 34
Light Guide
Juster lys 23
Lyd

Justere indstillinger
Audiosprog 22
Auto-surround 22
Automatisk volumenjustering 22
Delta-lydstyrke 22
Dual I/II 22
Equalizer 22
Hovedtelefonlydstyrke 22
Lydstyrke 22
Mono/stereo 22
Surround-tilstand 22

Lydløs 16

Lydstyrke

Automatisk justering 22
Delta 22
Hovedtelefon 22
Juster 12, 22

Lys 19

Lyssensor 20

M

Manuel kanalinstallering 35

Menuer

Børnesikring 28
Hoved
Adgang 17
Bruge 17
Hurtig adgang
Bruge 18

Sprog 34

Tekst-tv-menu 25

Miljøbeskyttelse 4

Mono-lyd 22

MPEG artefakt-reduktion 20

N

Netstrøm

Tilslut 9

Nulstille til fabriksindstillinger 37

O

Omdøbe kanaler 36

Omplacere kanaler 36

Opsæt enheder 45

P

Philips Easylink 46

Pixel Plus HD 20

Placere tv 7

R

Radiokanaler 32

S

Sprog

Menuer 34

S-Video 40

Sædvanlig farvetone 20

SCART-kabel 40

Side

Betjeningsknapper 5

Tilslutninger 5

Sikkerhedsoplysninger 3

Skærmvedligeholdelse 4

Skarphed 19

Slå tv'et

Fra 11

Til 9, 11

Til fra standby 11

- Til standby 11
- Smart settings
 - Film 20
 - Hidtidig 20
 - Livagtig 20
 - Standard 20
- Softwareopdatering
 - Kontroller tilgængelighed 32
 - Kontroller version 32
 - Opdatering (analog) 33
 - Opdatering (digital) 32
- Sprog
 - Audio 22
 - Undertekster 30
- Stereo-lyd 22
- Støjreduktion 20
- Strøm
 - Tilslut 9
- Surround-lyd
 - Auto 22
 - Tilstand 22
- Systemvalg 35

T

- T.O.P. tekst-tv 24
- Tekniske specifikationer 48
- Tekst-tv
 - Avanceret brug
 - Afsløre 25
 - Bladre i undersider 25
 - Digitalt tekst-tv 25
 - Dobbeltskærm 24
 - Forstørre 25
 - Søge 24
 - Sprog 25
 - T.O.P.-udsendelser 24

- Tekst-tv 2.5 25
- Vælg undersider 24

Tilknyt

- Enheder 45

Tilslutninger

- Enheder

- Blu-ray-diskafspiller 41
- CAM (Conditional Access Module) 47
- Dvd-afspiller 41
- Dvd-optager/digital modtager 43
- Dvd-optager/Home Theatre System 43
- Dvd-optager/modtager 43
- HD digital modtager 42
- Pc 45
- Satellitmodtager 42
- Spilkonsol/videokamera 45
- USB 30

Kabelkvalitet

- HDMI 39
- Komponent 40
- Komposit 40
- S-Video 40
- SCART 40

Opsætte enheder

- Knytte til tilslutninger 45
- Tilknytte kanaldekoder 46

Philips Easylink

- Aktivere/deaktivere 46
- Bruge 46
- Sidetilslutninger 39
- Tilslutninger bagpå 38

Tilslutninger bagpå 5

Timere

- Indslumringstimer 28
- Timer til 28

Timer til 28

Tv

- Ambilight 13

Betjeningsknapper på siden 5
Børnesikring 28
Demo 37
Elektronisk programoversigt 27
Fjernbetjening
 Avanceret brug 15
 Batterier 9
 Grundlæggende brug 6
 Fotos og musik 30
 Godt i gang 7
Hovedmenuer
 Adgang 17
 Brug 17
Hurtig adgang-menu
 Brug 18
Kanaler
 Ændre 12
 Favoritlister 26
 Kanalinstallation 34
 Lydstyrke 12
 Nulstil til fabriksindstilling 37
Omskifter
 Fra 11
 Tænd fra standby 11
 Til 9, 11
 Til standby 11
 Oversigt 5
 Position 7
 Ideel afstand 7
Se
 Enheder 13
 Kanaler 12
 Softwareopdatering 32
 Stander 8
 Tekst-tv
 Avanceret brug 24
 Grundlæggende brug 13
Tilslutninger

Back 38
Enheder 41
Kvalitet 39
Side 39
Tilslutte
 Antenne 8
 Netstrøm 9
Timere
 Indslumringstimer 28
 Timer til 28
 Undertekster 29
 Vægmontering 7

TV

Se
Kanaler 12

U

Undertekster
 Analogt tv 29
 Digitalt tv 30
 Sprog 30
USB-enhed
 Afbryd 30
 Tilslut 30

V

Vægmonteret tv 7
Vedligeholdelse
 Miljø 4
 Skærm 4
VESA-vægbeslag 7
Videoformater 48

Y

Y Pb Pr 40

