

# 1 Dodatek

## Zvětšení teletextových stránek

Část „Zvětšení teletextových stránek“ v této uživatelské příručce obsahuje pokyny pro zvětšení teletextových stránek pomocí tlačítka **OPTION**.

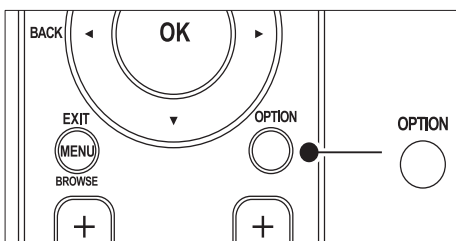

Po aktualizaci softwaru televizoru (na verzi 64.67.3 nebo vyšší) již nebude možné zvětšit teletextové stránky pomocí tlačítka **OPTION**. Pokud chcete zvětšit teletextové stránky, postupujte podle následujících pokynů, jež nahrazují původní pokyny:

- 1 Stisknutím tlačítka **TELETEXT** vyberte stránku teletextu.
- 2 Stisknutím tlačítka **☐** (**Formát obrazu**) zvětšíte horní část stránky.

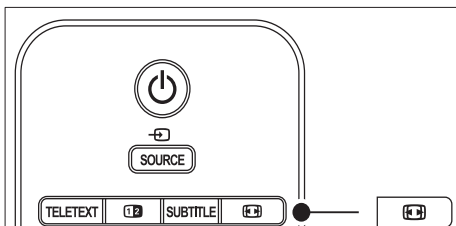

- 3 Dalším stisknutím tlačítka **☐** (**Formát obrazu**) zobrazíte ve zvětšené podobě dolní část stránky.
- 4 Stisknutím tlačítka **▲▼** můžete zvětšenou stránku procházet.

- 5 Dalším stisknutím tlačítka **☐** (**Formát obrazu**) se vrátíte k normální velikosti stránky.

## Použití teletextu se dvěma obrazovkami

Podle sekce “Použití teletextu v režimu Dual Screen” v této uživatelské příručce musíte pro zobrazení běžného teletextu v režimu teletextu Dual Screen zmáčknout tlačítko **☐** **Dual screen**.

Po aktualizaci softwaru televizoru (na verzi 64.67.3 nebo vyšší) již nebude možné zvětšit teletextové stránky pomocí tlačítka **☐** **Dual screen**.

Řiďte se následujícími instrukcemi místo instrukcí původních:

- 1 Stisknutím tlačítka **☐** **Dual screen** na dálkovém ovládacím aktivujete zobrazení teletextu v režimu Dual Screen.
- 2 Chcete-li funkci ukončit, stiskněte znovu tlačítko **☐** **Dual screen**.

Register your product and get support at

[www.philips.com/welcome](http://www.philips.com/welcome)



---

CS UŽIVATELSKÁ PŘÍRUČKA

**PHILIPS**



Österreich	0810 000205	€0.07 pro Minute
België/Belgique	078250145	€0.06 Per minuut/Par minute
България	+3592 489 99 96	Местен разговор
Hrvatska	01 3033 754	Lokalni poziv
Česká republika	800142840	Bezplatný hovor
Danmark	3525 8759	Lokalt opkald
Suomi	09 2311 3415	paikallispuhelu
France	0821 611655	€0.09 Par minute
Deutschland	01803 386 852	€0.09 pro Minute
Ελλάδα	0 0800 3122 1280	Κλήση χωρίς χρέωση
Magyarország	0680018189	Ingyenes hívás
Ireland	0800 055 6882	Free call
Italia	848390207	€0.08 Al minuto
Luxemburg/ Luxembourg	40 6661 5644	Ortsgespräch/ Appel local
Nederland	0900 8407	€0.10 Per minuut
Norge	2270 8111	Lokalsamtale
Polska	0223491504	połączenie lokalne
Portugal	2 1359 1442	Chamada local
România	1-203-2060	Apel local
Россия	(495) 961-1111	Местный звонок
Србија	+381 114 440 841	Lokalni poziv
Slovensko	0800 004537	Bezplatný hovor
Slovenija	01 280 95 22	lokalni klic
España	902 888 784	€0.10 Por minuto
Sverige	08 5792 9100	Lokalsamtal
Suisse/Schweiz/ Svizzera	0844 800 544	Appel local/Ortsgespräch/ Chiamata locale
Türkiye	0800 261 3302	Şehir içi arama
United Kingdom	0870 900 9070	Local call
Україна	044 254 2392	Місцевий виклик

This information is correct at the time of press. For updated contact information, refer to [www.philips.com/flavors](http://www.philips.com/flavors).

# Obsah

---

## 1 Důležité informace . . . . . 3

- 1.1 Bezpečnost . . . . . 3
  - 1.2 Údržba obrazovky . . . . . 4
  - 1.3 Ochrana životního prostředí . . . . . 4
- 

## 2 Váš televizor . . . . . 5

- 2.1 Přehled televizoru . . . . . 5
- 

## 3 Začínáme . . . . . 7

- 3.1 Umístění televizoru . . . . . 7
  - 3.2 Připevnění televizoru na zeď . . . . . 7
  - 3.3 Připojení anténního kabelu . . . . . 8
  - 3.4 Připojení k elektrické síti . . . . . 9
  - 3.5 Vložení baterií do dálkového ovládání . . . . . 9
  - 3.6 Zapnutí televizoru . . . . . 9
  - 3.7 Nastavení při prvním zapnutí . . . . . 10
- 

## 4 Použití televizoru . . . . . 11

- 4.1 Zapnutí/vypnutí televizoru nebo přepnutí do pohotovostního režimu . . . . . 11
  - 4.2 Sledování televizoru . . . . . 12
  - 4.3 Přístup k sítím kanálů DVB-C a DVB-T . . . . . 12
  - 4.4 Použití teletextu . . . . . 13
  - 4.5 Použití funkce Ambilight . . . . . 13
- 

## 5 Širší využití televizoru . . . . . 14

- 5.1 Přehled dálkového ovládání . . . . . 14
- 5.2 Použití nabídek televizoru . . . . . 16
- 5.3 Nastavení obrazu a zvuku . . . . . 18
- 5.4 Nastavení funkce Ambilight . . . . . 22
- 5.5 Nastavení jasu indikátoru LightGuide . . . . . 22
- 5.6 Přepínání režimů Obchod a Doma . . . . . 23
- 5.7 Další funkce teletextu . . . . . 23
- 5.8 Vytvoření seznamu oblíbených kanálů . . . . . 25
- 5.9 Použití elektronického programového průvodce EPG . . . . . 26
- 5.10 Použití časovačů a rodičovského zámku . . . . . 27
- 5.11 Použití titulků . . . . . 28
- 5.12 Zobrazení fotografií a poslech hudby . . . . . 29

- 5.13 Poslech digitálních rozhlasových stanic . . . . . 31

- 5.14 Aktualizace software televizoru . . . . . 31
- 

## 6 Instalace kanálů . . . . . 33

- 6.1 Automatické nastavení kanálů . . . . . 33
  - 6.2 Ruční nastavení kanálů . . . . . 34
  - 6.3 Přejmenování kanálů . . . . . 35
  - 6.4 Odinstalování nebo opakovaná instalace kanálů . . . . . 35
  - 6.5 Přeskupení kanálů . . . . . 35
  - 6.6 Ruční aktualizace seznamu kanálů . . . . . 36
  - 6.7 Test digitálního příjmu . . . . . 36
  - 6.8 Spuštění režimu demo . . . . . 36
  - 6.9 Obnovení výchozího nastavení výrobce . . . . . 36
- 

## 7 Připojení zařízení . . . . . 37

- 7.1 Přehled připojení . . . . . 37
  - 7.2 Výběr kvality připojení . . . . . 38
  - 7.3 Připojení zařízení . . . . . 40
  - 7.4 Nastavení zařízení . . . . . 44
  - 7.5 Použití funkce Philips EasyLink . . . . . 45
  - 7.6 Příprava televizoru na digitální služby . . . . . 45
- 

## 8 Technické údaje . . . . . 47

## 9 Odstraňování problémů . . . . . 48

- 9.1 Obecné problémy s televizorem . . . . . 48
  - 9.2 Problémy s televizními kanály . . . . . 48
  - 9.3 Problémy s obrazem . . . . . 48
  - 9.4 Problémy se zvukem . . . . . 49
  - 9.5 Problémy s připojením HDMI . . . . . 49
  - 9.6 Problémy s připojením USB . . . . . 50
  - 9.7 Problémy s připojením PC . . . . . 50
  - 9.8 Kontakt . . . . . 50
- 

## 10 Rejstřík . . . . . 51

2008 © Koninklijke Philips Electronics N.V. Všechna práva vyhrazena. Technické údaje lze měnit bez předchozího upozornění. Ochranné známky jsou vlastnictvím společnosti Koninklijke Philips Electronics N.V. nebo jejich náležitých vlastníků.

Společnost Philips si vyhrazuje právo kdykoli změnit produkty bez povinnosti přizpůsobit odpovídajícím způsobem starší příslušenství.

Materiál v této příručce je považován za odpovídající zamýšlenému použití systému. Pokud se výrobek nebo jeho jednotlivé moduly či procedury používají pro účely jiné než zde uvedené, je třeba získat potvrzení jejich platnosti a vhodnosti. Společnost Philips zaručuje, že samotný materiál neporušuje žádné patenty registrované ve Spojených státech. Neexistuje žádná jiná výslovná ani předpokládaná záruka.

## Záruka

Uživatel nesmí provádět servis žádných komponent. Neotevírejte ani nesnímejte kryty umožňující přístup k vnitřní části výrobku. Opravy směřj provádět pouze servisní střediska společnosti Philips a autorizované opravy. Nedodržení této zásady zneplatňuje veškeré záruky, výslovné i předpokládané. Jakákoli operace výslovně zakázaná v této příručce a jakékoli úpravy nebo montážní postupy nedoporučené nebo neschválené v této příručce zneplatňují záruku.

## Pixelová charakteristika

Tento výrobek LCD se vyznačuje vysokým počtem barevných pixelů. Ačkoli hodnota efektivních pixelů je 99,999 % nebo více, mohou se na obrazovce vytvářet objevovat černé skvrny nebo světlé body (červené, zelené či modré). Jedná se o strukturální vlastnost displeje (nevybočující z oborových standardů), nikoli o závadu.

## Software s otevřeným zdrojem

Tento televizor obsahuje software s otevřeným zdrojem. Společnost Philips tímto nabízí, že na vyžádání

poskytne nebo zpřístupní úplnou strojově čitelnou kopii odpovídajícího zdrojového kódu na médiu obvykle používaném pro výměnu softwaru, a to za poplatek nepřesahující náklady na fyzické provedení zdrojové distribuce.

Tato nabídka je platná po dobu 3 let od data zakoupení tohoto výrobku. Chcete-li získat zdrojový kód, napište na tuto adresu:

Philips Consumer Lifestyle Development Manager  
LoB Mainstream Displays  
620A Lorong 1, Toa Payoh  
Singapore 319762

## Shoda se standardy EMF

Společnost Koninklijke Philips Electronics N.V. vyrábí a prodává mnoho výrobků určených pro spotřebitele, které stejně jako jakýkoli jiný elektronický přístroj mají obecně schopnost vysílat a přijímat elektromagnetické signály.

Jednou z předních firemních zásad společnosti Philips je zajistit u našich výrobků všechna potřebná zdravotní a bezpečnostní opatření, splnit veškeré příslušné požadavky stanovené zákonem a dodržet všechny standardy EMF platné v době jejich výroby.

Společnost Philips usiluje o vývoj, výrobu a prodej výrobků bez nepříznivých vlivů na lidské zdraví.

Společnost Philips potvrzuje, že pokud se s jejími výrobky správně zachází a používají se pro zamýšlený účel, je podle současného stavu vědeckého poznání jejich použití bezpečné.

Společnost Philips hraje aktivní roli ve vývoji mezinárodních standardů EMF a bezpečnostních norem, díky čemuž dokáže předvídat další vývoj ve standardizaci a rychle jej promítnout do svých výrobků.

## Pojistka elektrické sítě (pouze Spojené království)

Tento televizor je vybaven schválenou tvarovanou zástrčkou. Pokud je nutné pojistku elektrické sítě vyměnit, je třeba ji nahradit pojistkou **stejně hodnoty, jak je**

**uvedeno** na zástrčce (např. 10 A).

1. Sejměte kryt pojistky a vyjměte pojistku.
2. Náhradní pojistka musí vyhovovat normě BS 1362 a nést schvalovací značku ASTA. V případě ztráty pojistky ověřte správný typ u svého prodejce.
3. Nasadte kryt pojistky zpět.

Podle směrnice EMC se nesmí zástrčka tohoto výrobku pro připojení k elektrické síti oddělit od napájecího kabelu.

## Copyright



VESA, FDMI a logo VESA Mounting Compliant jsou ochranné známky společnosti Video Electronics Standards Association.



Vyrobeno s licencí od společnosti Dolby Laboratories. Dolby, Pro Logic a symbol „dvou D“  jsou ochranné známky společnosti Dolby Laboratories.



Vyrobeno s licencí od společnosti BBE Sound, Inc. Licence od společnosti BBE, Inc. byla vydána na základě jednoho nebo více následujících patentů registrovaných v USA: 5510752, 5736897. BBE a symbol BBE jsou registrované ochranné známky společnosti BBE Sound Inc.

Windows Media je registrovaná ochranná známka nebo ochranná známka společnosti Microsoft Corporation v USA a/nebo dalších zemích.

® Kensington a Micro Saver jsou ochranné známky společnosti ACCO World Corporation registrované v USA, přičemž v jiných zemích světa byla registrace již vydána nebo se čeká na vyřízení příslušné žádosti. Všechny další registrované a neregistrované ochranné známky jsou vlastnictvím náležitých vlastníků.

# 1 Důležité informace

Gratulujeme k nákupu a vítáme Vás mezi uživateli výrobků společnosti Philips!

Tuto uživatelskou příručku si přečtete předtím, než začnete tento výrobek používat.

Věnujte zvýšenou pozornost této části a dodržujte bezpečnostní pokyny a pokyny k údržbě obrazovky. Záruka se netýká škod způsobených nedodržáním těchto pokynů.

Chcete-li využít všech výhod podpory nabízené společností Philips, zaregistrujte svůj výrobek na stránkách [www.philips.com/welcome](http://www.philips.com/welcome).

Model a výrobní číslo televizoru se nachází na zadní a boční straně televizoru a také na obalu.

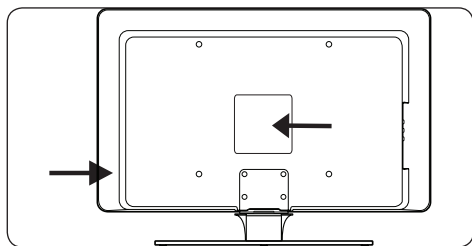

## 1.1 Bezpečnost

- Ke zvedání a přenášení televizoru s hmotností převyšující 25 kg jsou třeba dvě osoby. Nesprávná manipulace s televizorem může způsobit vážné zranění.
  - Pokud došlo k přepravě televizoru za nízkých teplot (méně než 5 °C), otevřete krabici a před rozbalením vyčkejte, dokud se teplota televizoru nevyrovná s teplotou prostředí v místnosti.
  - Aby nedošlo ke zkratu, nevystavujte televizor, dálkové ovládání nebo baterie dálkového ovládání dešti nebo vodě.
  - Neumísťujte na televizor nebo do jeho blízkosti nádoby s vodou či jinými tekutinami. Rozlití tekutin na televizoru by mohlo způsobit úraz elektrickým proudem. Pokud k rozlití tekutin na televizoru dojde, nepoužívejte televizor. Neprodleně odpojte televizor od elektrické sítě a dejte jej zkontrolovat odborným technikem.
- Abyste vyloučili riziko požáru nebo úrazu elektrickým proudem, neumísťujte televizor, dálkové ovládání nebo baterie dálkového ovládání do blízkosti zdrojů otevřeného ohně (např. zapálené svíčky) a jiných zdrojů tepla, včetně přímého slunečního světla.
  - Neinstalujte televizor do uzavřených prostorů, například do knihoven. Po všech stranách televizoru ponechte mezeru nejméně 10 cm z důvodu zajištění proudění vzduchu. Dbejte, aby nebylo proudění vzduchu omezeno.
  - Při umístění televizoru na pevný a rovný povrch používejte pouze dodaný stojan. Nepohybujte televizorem, pokud není stojan řádně přišroubován k televizoru.
  - Montáž televizoru na zeď by měli provádět pouze odborní technici. Televizor se smí upevnit pouze na vhodný držák na zeď, která má dostatečnou nosnost pro udržení televizoru. Nesprávné připevnění na zeď může způsobit vážné zranění nebo škody. Nepokoušejte se upevnit televizor na zeď sami.
  - Pokud je televizor namontován na otočnou základnu nebo rameno, dbejte, aby nebyl při otáčení televizoru namáhán síťový kabel. Při namáhání síťového kabelu by mohlo dojít k uvolnění připojení a vzniku elektrického oblouku nebo požáru.
  - Před bouřkou odpojte televizor od elektrické sítě a antény. Během bouřky se nedotýkejte žádné části televizoru, napájecího kabelu nebo anténního kabelu.
  - Dbejte, abyste vždy měli řádný přístup k napájecímu kabelu tak, abyste televizor mohli snadno odpojit od elektrické sítě.
  - Při odpojování televizoru od elektrické sítě dodržujte následující pokyny:
    1. Vypněte televizor, potom odpojte elektrickou síť (je-li vypínač k dispozici).
    2. Vytáhněte napájecí kabel ze zásuvky elektrické sítě.

3. Vytáhněte napájecí kabel z napájecího konektoru na zadní straně televizoru. Napájecí kabel vždy uchopte za zástrčku. Netahejte za napájecí kabel.

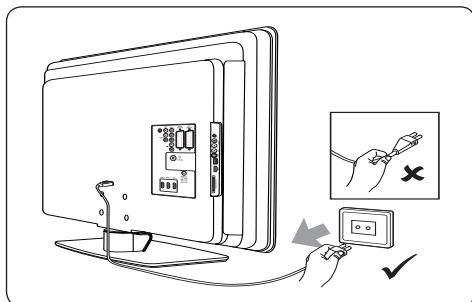

- Při používání sluchátek do uší nebo běžných sluchátek s vysokou hlasitostí může dojít k trvalému poškození sluchu. Vysoká hlasitost se po čase může jevit jako normální, přesto může poškodit sluch. Chcete-li poškození sluchu předejít, nepoužívejte sluchátka do uší ani běžná sluchátka při vysoké hlasitosti delší dobu.

## 1.2 Údržba obrazovky

- Před čištěním obrazovky televizor vypněte a vytáhněte napájecí kabel. Očistěte obrazovku měkkým suchým hadříkem. Nepoužívejte jiné látky, jako jsou čisticí prostředky pro domácnost, protože by mohly obrazovku poškodit.

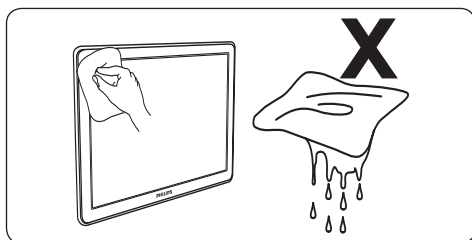

- Abyste zabránili deformacím a vyblednutí barev, otřete kapky vody co nejdříve.
- Nedotýkejte se obrazovky a dbejte, abyste nepromáčkli, neodřeli či nenarazili do obrazovky tvrdým předmětem. Mohlo by dojít k trvalému poškození obrazovky.

- Je-li to možné, vyhněte se zobrazování statických obrazů na obrazovce po delší dobu. Příkladem jsou nabídky na obrazovce, teletextové stránky, černé pruhy nebo rolující informační lišty. Pokud se nelze použít statických obrazů vyhnout, snižte kontrast a jas obrazovky, abyste zabránili jejímu poškození.

## 1.3 Ochrana životního prostředí

### Recyklace obalu

Obal tohoto výrobku je určen k recyklaci. Informace o recyklaci balení získáte u místních úřadů.

### Likvidace použitého výrobku

Tento výrobek je vyroben z vysoce kvalitních materiálů a součástí, které je možné recyklovat a znovu použít. Je-li výrobek označen tímto symbolem přeškrtnuté popelnice, znamená to, že se na něj vztahuje směrnice EU 2002/96/EC:



Nelikvidujte použitý výrobek spolu s běžným komunálním odpadem. Informace o bezpečné likvidaci tohoto výrobku získáte od svého prodejce. Neřízená likvidace odpadu škodí životnímu prostředí a lidskému zdraví.

### Likvidace použitých baterií

Dodané baterie neobsahují rtuť ani kadmium. Dodané baterie i ostatní baterie zlikvidujte v souladu s místními předpisy.

### Spotřeba energie

Tento televizor má v pohotovostním režimu velmi nízkou spotřebu energie, čímž přispívá k minimalizaci dopadu na životní prostředí. Spotřeba energie při zapnutém televizoru je uvedena na zadní straně televizoru.

Další technické údaje o výrobku naleznete v letáku k výrobku na stránkách [www.philips.com/support](http://www.philips.com/support).

## 2 Váš televizor

Tato část poskytuje přehled nejčastěji používaných ovládacích prvků a funkcí televizoru.

### 2.1 Přehled televizoru

#### Ovládací prvky a indikátory na boku

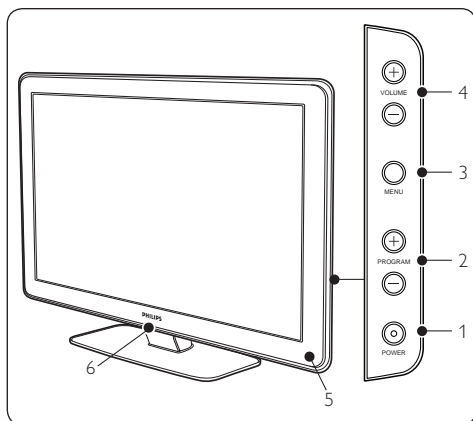

1. **POWER**
2. **PROGRAM +/-**
3. **MENU**
4. **VOLUME +/-**
5. Indikátor pohotovostního režimu / Senzor dálkového ovládání
6. LightGuide

#### Konektory na boku

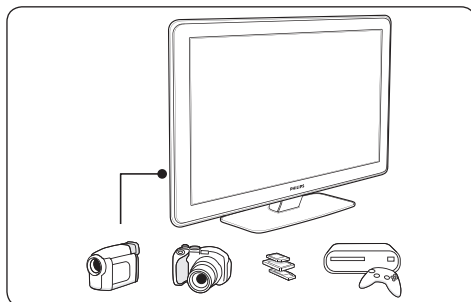

Konektory na boku televizoru slouží k připojení mobilních zařízení, například fotoaparátu nebo herní konzoly s vysokým rozlišením. Je možné připojit také sluchátka nebo paměťové zařízení USB.

#### Konektory vzadu

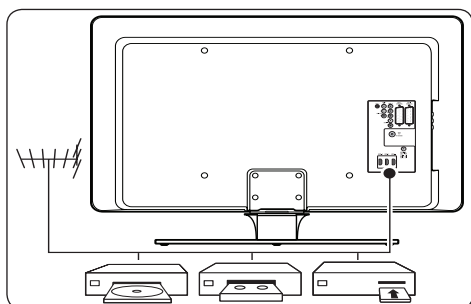

Konektory na zadní straně televizoru jsou určeny k připojení antény a nepřenosných zařízení, jako je přehrávač disků s vysokým rozlišením, přehrávač DVD nebo videorekordér.

#### ☰ Poznámka

Další informace o připojeních naleznete v části 7 Připojení zařízení.



## Dálkové ovládání

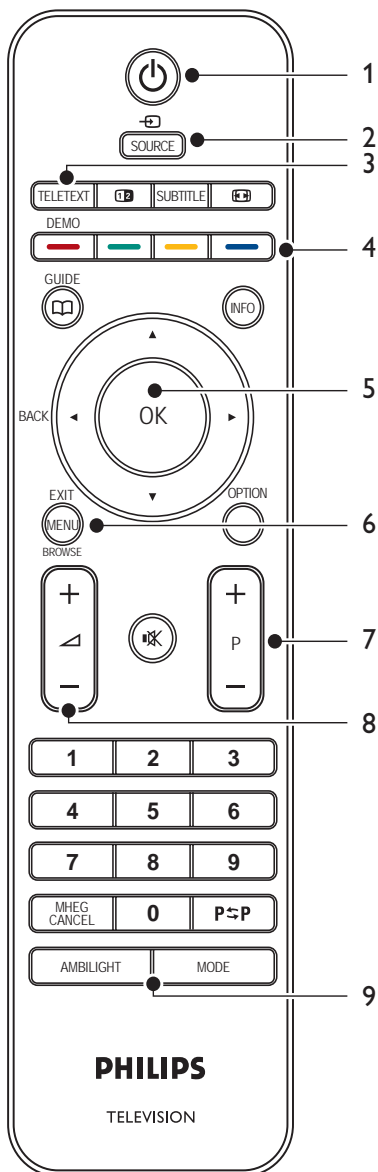

1. **POHOTOVOSTNÍ REŽIM**
2. **SOURCE**
3. **TELETEXT**
4. **BAREVNÁ TLAČÍTKA**  
Zleva: Červené, zelené, žluté, modré
5. **NAVIGAČNÍ TLAČÍTKA**  
Nahoru ▲, Dolů ▼, Doleva ◀, Doprava ▶, OK
6. **MENU**
7. **PROGRAM +/-**
8. **VOLUME +/-**
9. **AMBILIGHT**

Podrobné informace o dálkovém ovládání naleznete v části 5.1 Přehled dálkového ovládání.

## 3 Začínáme

Tato část vám pomůže s umístěním televizoru a jeho instalací a obsahuje doplňující informace ke *Stručnému návodu k rychlému použití*.

### ☞ Poznámka

Ve *Stručném návodu k rychlému použití* vyhledejte pokyny k připevnění stojanu.

### 3.1 Umístění televizoru

Pečlivě si přečtěte bezpečnostní pokyny v *části 1.1* a vezměte před umístěním televizoru v úvahu následující faktory:

- Ideální vzdálenost pro sledování televizoru se rovná trojnásobku úhlopříčky jeho obrazovky.
- Umístěte televizor na místo, kde nebude na obrazovku dopadat přímé světlo.
- Před umístěním televizoru připojte ostatní zařízení.
- Televizor je na zadní straně vybaven otvorem pro zabezpečení zámkem Kensington.

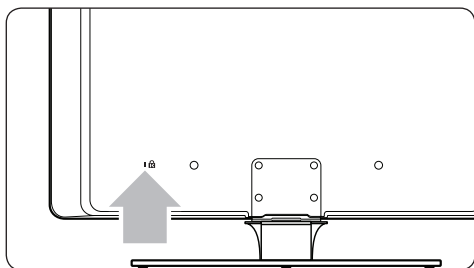

Pokud použijete zámek Kensington proti krádeži (není součástí dodávky), umístěte televizor v dosahu pevného objektu (například stolu), který lze snadno k zámku připojit.

- Nejlepšího efektu funkce Ambilight dosáhnete, jestliže televizor umístíte 10 až 20 cm od zdi. Funkce Ambilight také funguje nejlépe v místnosti s tlumeným osvětlením

### 3.2 Připevnění televizoru na zeď

#### ⚠ VAROVÁNÍ

Montáž televizoru na zeď by měli provádět pouze odborní technici. Společnost Koninklijke Philips Electronics N.V. nenesे žádnou odpovědnost za nesprávnou montáž, která bude příčinou nehody nebo zranění.

#### Krok 1 Zakupte si nástěnnou konzolu kompatibilní se standardem VESA

Podle velikosti obrazovky televizoru si zakupte jednu z následujících nástěnných konzol:

Úhlopříčka obrazovky (palce/cm)	Konzola kompatibilní se standardem VESA (milimetry)	Speciální pokyny
32"/81 cm	Nastavitelná 300 x 300	Konzolu kompatibilní se standardem VESA je třeba před upevněním k televizoru nastavit na rozměr 200 x 300
37"/94 cm	Pevná 300 x 300	Žádné
42"/107 cm nebo větší	Pevná 400 x 400	Žádné

## Krok 2 Sejměte stojan televizoru

### Poznámka

Tyto pokyny platí pouze pro modely televizorů s namontovaným stojanem. Pokud není stojan televizoru namontován, přejděte na *Krok 3 Připojení kabelů*.

1. Opatrně položte televizor obrazovkou dolů na stabilní a rovnou plochu pokrytou měkkou tkaninou. Tkanina by měla být dostatečně silná, aby zajistila ochranu obrazovky.

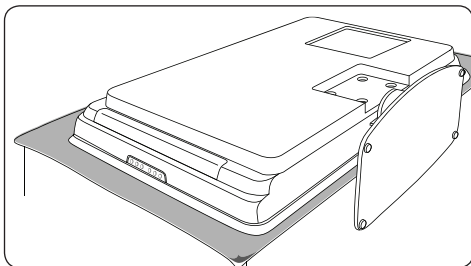

2. Pomocí křížového šroubováku (není součástí dodávky) odšroubujte čtyři šrouby, které upevňují stojan k televizoru.

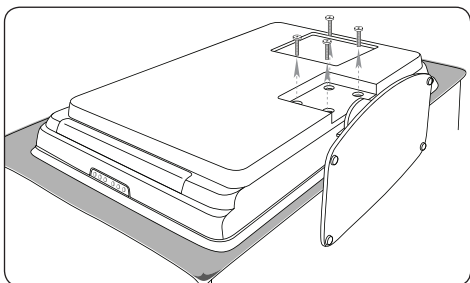

3. Pevně stojan uchopte a stáhněte jej z dolní části televizoru. Stojan se šrouby uložte na bezpečné místo, abyste je případně mohli opět použít.

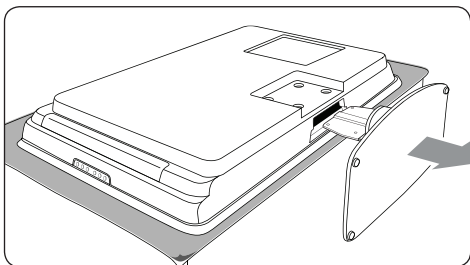

## Krok 3 Připevněte nástěnnou konzolu kompatibilní se standardem VESA k televizoru

1. Vyhleďte umístění čtyř montážních matic na zadní straně televizoru.

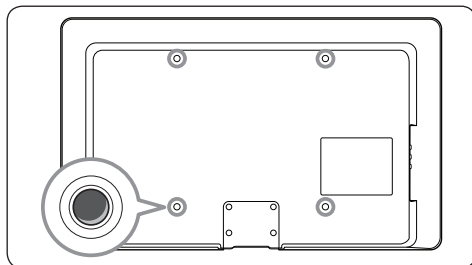

2. Pokračujte podle pokynů dodaných s nástěnnou konzolou kompatibilní se standardem VESA.

### Poznámka

Pro připevnění nástěnné konzoly kompatibilní se standardem VESA k televizoru používejte šrouby M6 pro 32palcové modely nebo M8 pro větší modely (šrouby nejsou součástí balení).

## 3.3 Připojení anténního kabelu

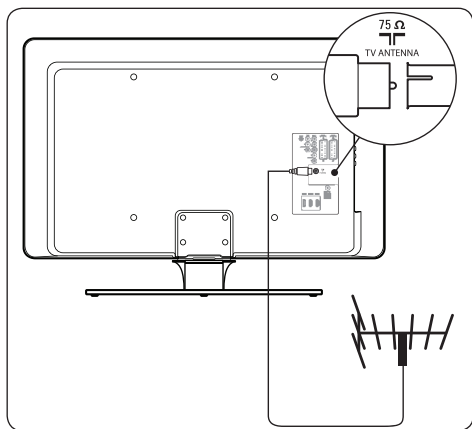

1. Vyhleďte na zadní straně televizoru konektor označený **TV ANTENNA**.
2. Jeden konec anténního kabelu (není součástí

dotávkou) zasuněte do konektoru **TV ANTENNA**. Pokud anténní kabel nemá odpovídající zakončení, použijte adaptér.

3. Druhý konec anténního kabelu připojte do anténní zásuvky a zkontrolujte, zda je kabel na obou koncích řádně zasunut.

## 3.4 Připojení k elektrické síti

### ⚠ VAROVÁNÍ

Ověřte, zda napětí v elektrické síti odpovídá napětí uvedenému na zadní straně televizoru. Nezapojte napájecí kabel, pokud se napětí liší.

### Připojení napájecího kabelu

#### 📌 Poznámka

Umístění napájecího konektoru se u jednotlivých modelů televizorů liší.

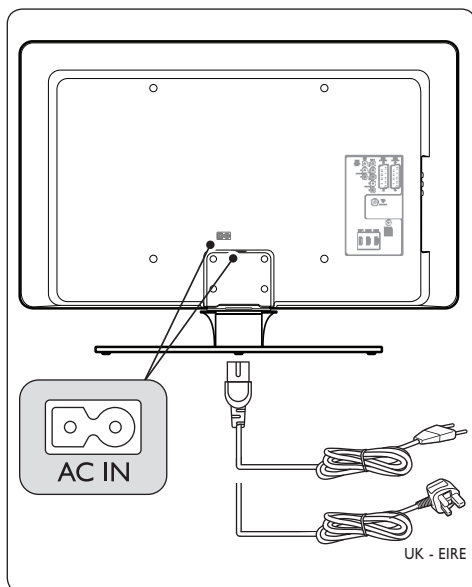

1. Vyhledejte na zadní nebo dolní straně televizoru napájecí konektor označený **AC IN**.
2. Připojte napájecí kabel do napájecího konektoru **AC IN**.

3. Připojte napájecí kabel do elektrické sítě a zkontrolujte, zda je kabel na obou koncích řádně zasunut.

## 3.5 Vložení baterií do dálkového ovládání

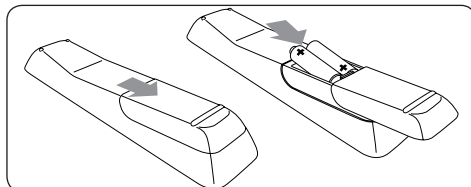

1. Odsuňte kryt baterií na zadní straně dálkového ovládání.
2. Vložte dvě dodané baterie (velikost AAA, typ LR03). Zkontrolujte, zda jsou póly + a - baterií orientovány v souladu se značkami uvnitř přihrádky na baterie.
3. Zasuňte kryt zpět na místo.

#### 📌 Poznámka

Pokud dálkové ovládání nepoužíváte delší dobu, vyjměte baterie.

## 3.6 Zapnutí televizoru

Před prvním zapnutím televizoru zkontrolujte, zda je napájecí kabel řádně připojen. Jste-li připraveni, zapněte elektrickou síť (je-li vypínač elektrické sítě k dispozici), potom stiskněte tlačítko **POWER** na boku televizoru.

#### 📌 Poznámka

Některé modely televizorů vyžadují stisknutí a podržení tlačítka **POWER** po dobu až dvou sekund. Zapnutí televizoru je indikováno pípnutím. Spuštění televizoru může trvat až 15 sekund.

## 3.7 Nastavení při prvním zapnutí

1. Při prvním zapnutí televizoru se zobrazí nabídka pro výběr jazyka.

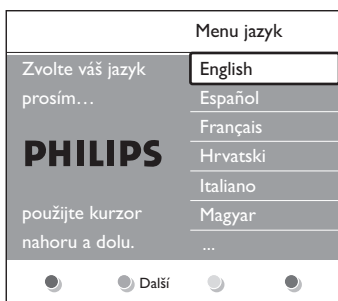

Vyberte svůj jazyk a dále postupujte podle zobrazovaných instrukcí, které vám pomohou s nastavením televizoru.

### ☰ Poznámka

Je-li dostupné vysílání DVB-C, budete požádáni o výběr jedné z položek: **Anténa** nebo **Kabel**. **Anténa** nainstaluje kanály DVB-T. **Kabel** nainstaluje kanály DVB-C.

### ⚠ POZOR

Není-li to nutné, **nastavení DVB-C** neměňte.

### ✳ Tip

Je možné provést přeinstalování kanálů podle pokynů v části 6 *Instalace kanálů*.

## 4 Použití televizoru

Tato část popisuje základní funkce televizoru. Pokyny týkající se dalších funkcí televizoru naleznete v části 5 Širší využití televizoru.

### 4.1 Zapnutí/vypnutí televizoru nebo přepnutí do pohotovostního režimu

#### 4.1.1 Zapnutí televizoru

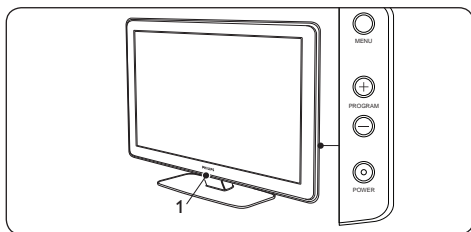

- Pokud indikátor LightGuide (1) nesvítí, stiskněte tlačítko **POWER** na boku televizoru. Indikátor LightGuide bude během spouštění blikat a v okamžiku, kdy je televizor připraven k použití, zůstane svítit.

#### 4.1.2 Vypnutí televizoru

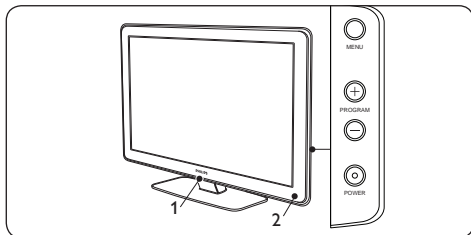

- Stiskněte tlačítko **POWER** na boku televizoru. Indikátor LightGuide (1) a indikátor pohotovostního režimu (2) zhasnou.

#### 4.1.3 Přepnutí televizoru do pohotovostního režimu

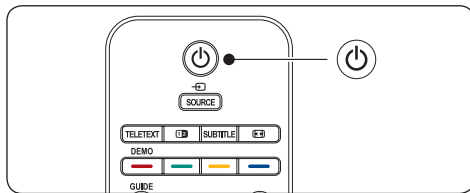

- Stiskněte tlačítko **POHOTOVOSTNÍ REŽIM** na dálkovém ovládacím. Indikátor LightGuide zhasne a indikátor pohotovostního režimu se rozsvítí (červená).

#### Tip

Přestože má televizor v pohotovostním režimu velmi malou spotřebu elektrické energie, dochází k odběru energie z elektrické sítě, dokud nedojde k odpojení napájení ze sítě. Pokud nebudete televizor delší dobu používat, vypněte jej a odpojte z elektrické sítě.

#### 4.1.4 Zapnutí televizoru z pohotovostního režimu

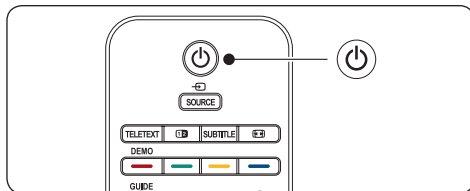

- Jestliže indikátor pohotovostního režimu svítí (červená), stiskněte tlačítko **POHOTOVOSTNÍ REŽIM** na dálkovém ovládacím.

#### Poznámka

Nemůžete-li najít dálkové ovládací a chcete zapnout televizor z pohotovostního režimu, stiskněte tlačítko **POWER** na boku televizoru. Tím televizor vypnete. Dalším stisknutím tlačítka **POWER** televizor opět zapnete.

## 4.2 Sledování televizoru

### 4.2.1 Přepínání kanálů

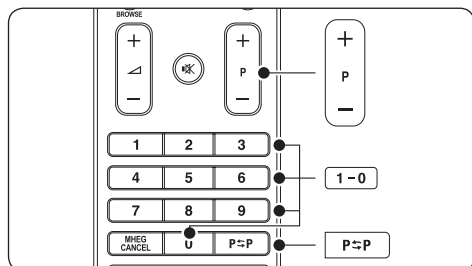

- Zadejte číslo (1 až 999) nebo stiskněte tlačítko **P +/-** na dálkovém ovládacím.
- Stiskněte tlačítko **PROGRAM +/-** na postranních ovládacích prvcích televizoru.
- Stisknutím tlačítka **P<=>P** na dálkovém ovládacím se vrátíte k předchozímu sledovanému televiznímu kanálu.

### 4.2.2 Přepínání kanálů (digitální přijímač)

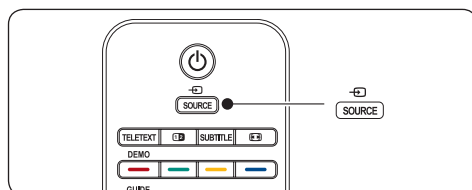

1. Zapněte digitální přijímač.
2. Stiskněte na dálkovém ovládacím tlačítko **SOURCE** a zvolte vstup, ke kterému je digitální přijímač připojen.
3. Stisknutím tlačítka **OK** vyberte digitální přijímač.
4. Televizní kanály vybírejte pomocí dálkového ovládacím digitálního přijímače.

### 4.2.3 Úprava hlasitosti

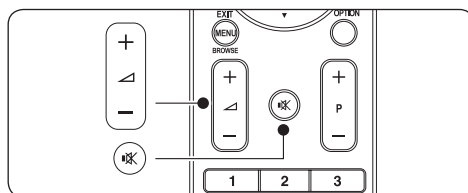

- Stiskněte tlačítko **VOLUME +** nebo **-** na dálkovém ovládacím.
- Stiskněte tlačítko **VOLUME +** nebo **-** na postranních ovládacích prvcích televizoru.
- Stisknutím tlačítka **MUTE** na dálkovém ovládacím vypnete zvuk. Stisknutím tlačítka **MUTE** ještě jednou zvuk opět zapnete.

#### ☰ Poznámka

Jsou-li připojena sluchátka, upravte hlasitost ve sluchátkách podle pokynů v části 5.3.5 *Úprava nastavení zvuku*. Zvuk z reproduktorů televizoru je třeba vypnout stisknutím tlačítka **MUTE** na dálkovém ovládacím. Stisknutím tlačítka **VOLUME +/-** reproduktory televizoru opět zapnete.

## 4.3 Přístup k sítím kanálů DVB-C a DVB-T

Máte-li nainstalováno DVB-C i DVB-T, můžete přistupovat ke kanálům z obou sítí.

1. Stiskněte tlačítko **MENU**.
2. Vyberte položky **TV menu > Instalace > Režim instalace**.
3. Vyberte položky **Kabel** (pro přístup ke kanálům DVB-C) nebo **Anténa** (pro přístup ke kanálům DVB-T).
4. Přepínat mezi kanály DVB-C nebo DVB-T můžete podle pokynů v části 4.2.1 *Přepínání kanálů*.

#### ☰ Poznámka

Pokyny k instalaci kanálů DVB-C a DVB-T naleznete v části 6.1 *Automatické nastavení kanálů*.

## 4.4 Použití teletextu

Většina televizních kanálů vysílá informace prostřednictvím teletextu.

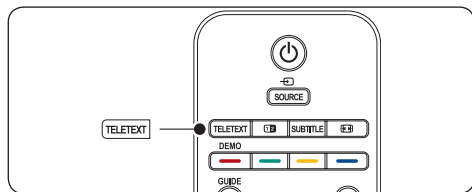

1. Stiskněte tlačítko **TELETEXT** na dálkovém ovládacím. Objeví se hlavní stránka s rejstříkem.
2. Výběr stránky pomocí dálkového ovládacího:
  - Zadejte číslo stránky pomocí číselných tlačítek.
  - Stisknutím tlačítka **P +/-** nebo **▲/▼** zobrazíte další nebo předchozí stránku.
  - Stisknutím barevného tlačítka vyberte jednu z barevně označených položek v dolní části obrazovky.

### Tip

Stisknutím tlačítka **P=P** se vrátíte na předchozí zobrazenou stránku.

3. Dalším stisknutím tlačítka **TELETEXT** zobrazení teletextu vypnete.

### Poznámka (pouze pro Spojené království)

Některé digitální televizní kanály nabízejí speciální digitální textové služby (například BBC1).

Podrobné informace o teletextu naleznete v části 5.7 *Další funkce teletextu*.

## 4.5 Použití funkce Ambilight

Funkce Ambilight je inovativní funkce představená ve výrobcích Philips. Tato funkce zajišťuje při sledování televizoru reaktivní osvětlení okolí.

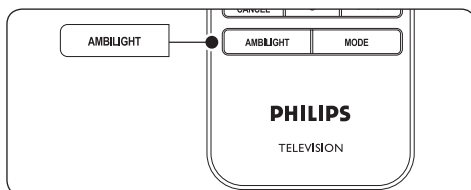

1. Stiskněte tlačítko **AMBILIGHT** na dálkovém ovládacím. Funkce Ambilight se zapne.
2. Dalším stisknutím tlačítka **AMBILIGHT** funkci Ambilight vypnete.

### 4.5.1 Změna režimu Ambilight

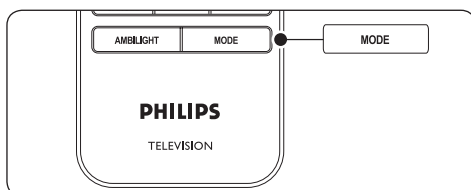

1. Se zapnutou funkcí Ambilight stiskněte tlačítko **MODE** na dálkovém ovládacím. Objeví se obrazovka funkce Ambilight **Režim**.
2. Stisknutím tlačítka **MODE** nebo **▲, ▼** vyberte některý z následujících režimů Ambilight:
  - **Barevný**  
Nastaví režim Ambilight na konstantní barvu.
  - **Odpočinkový**  
Nastaví režim Ambilight tak, aby se plynule a hladce měnil společně s obrazem na obrazovce.
  - **Střední**  
Nastaví režim Ambilight mezi režimy **Odpočinkový** a **Dynamický**.
  - **Dynamický**  
Nastaví režim Ambilight tak, aby se měnil rychle a dynamicky v souladu s obrazem na obrazovce.
3. Stisknutím tlačítka **OK** režim Ambilight aktivujete.

Podrobné informace o funkci Ambilight naleznete v části 5.4 *Nastavení funkce Ambilight*.



## 5 Širší využití televizoru

Tato část popisuje další funkce televizoru.

### 5.1 Přehled dálkového ovládání

Tato část obsahuje podrobný přehled funkcí dálkového ovládání.

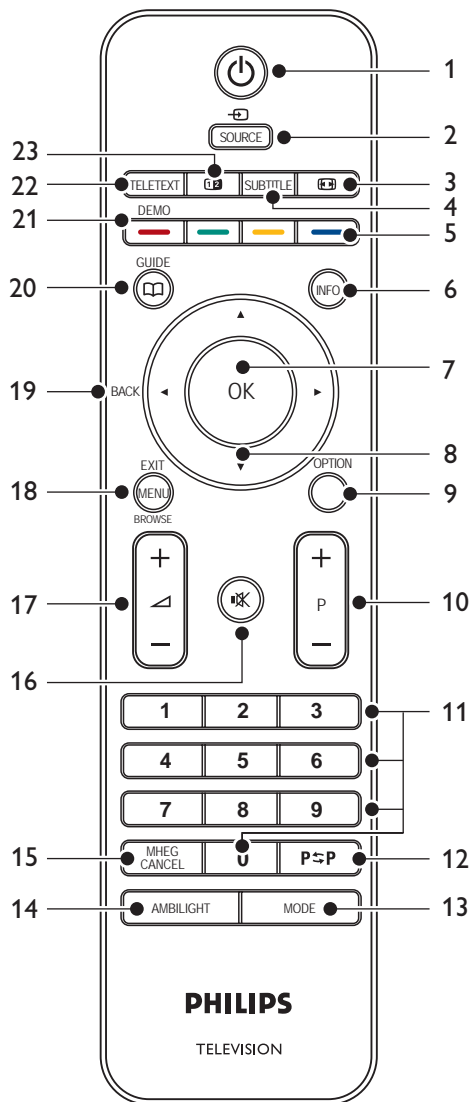

1. **POHOTOVOSTNÍ REŽIM**  
Zapne televizor z pohotovostního režimu nebo jej do tohoto režimu opět přepne.
2. **SOURCE**  
Slouží k výběru připojených zařízení.
3. **FORMÁT OBRAZU**  
Umožňuje vybrat formát obrazu.
4. **SUBTITLE**  
Aktivuje nebo deaktivuje titulky.
5. **BAREVNÁ TLAČÍTKA**  
Umožňují vybrat úlohy nebo teletextové stránky.
6. **INFO**  
Zobrazí informace o vybraném pořadu, jsou-li k dispozici.
7. **OK**  
Otevře nabídku **Všechny kanály** nebo aktivuje nastavení.
8. **NAVIGAČNÍ TLAČÍTKA**  
Nahoru ▲, Dolů ▼, Doleva ◀ a Doprava ▶ slouží k procházení nabídky.
9. **OPTION**  
Aktivuje nabídku **Rychlý přístup**.
10. **PROGRAM (P) +/-**  
Slouží k přepnutí na další nebo předchozí kanál.
11. **ČÍSELNÁ TLAČÍTKA**  
Slouží k výběru kanálu, stránky nebo nastavení.
12. **PŘEDCHOZÍ KANÁL**  
Umožňuje návrat k předchozímu sledovanému televiznímu kanálu.
13. **MODE**  
Slouží k přepínání režimů Ambilight.
14. **AMBILIGHT**  
Zapne či vypne funkci Ambilight.
15. **MHEG CANCEL**  
Zruší digitální textové nebo interaktivní služby(pouze Spojené království).
16. **ZTIŠENÍ**  
Vypne zvuk nebo jej obnoví.
17. **HLASITOST +/-**  
Zvyšuje nebo snižuje hlasitost.
18. **MENU**  
Zapne či vypne nabídku.
19. **BACK**
20. **GUIDE**  
Zapne nebo vypne funkci EPG (Electronic Programme Guide – Elektronický programový průvodce) Je aktivní pouze u digitálních kanálů.
21. **DEMO**  
Zapne či vypne nabídku **Demo**.
22. **TELETEXT**  
Zapne nebo vypne teletext.
23. **DUAL SCREEN**  
Rozdělí obrazovku a přesune obraz z aktuálního kanálu nebo zdroje doleva. Teletext se zobrazí vpravo.

## 5.2 Použití nabídek televizoru

Nabídka na obrazovce slouží k instalaci televizoru, k úpravám nastavení obrazu, zvuku a režimu Ambilight a k přechodu na další funkce. Tato část popisuje způsob navigace v jednotlivých nabídkách.

### 5.2.1 Přístup k hlavní nabídce

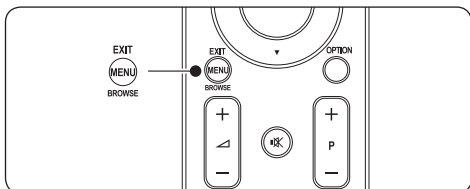

1. Stisknutím tlačítka **MENU** na dálkovém ovládacím přístroji zobrazíte hlavní nabídku.

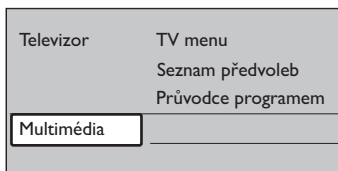

2. Dalším stisknutím tlačítka **MENU** nabídku ukončíte.

Hlavní nabídka nabízí následující položky:

- **TV menu**  
Tuto nabídku vyberte, chcete-li provést instalaci nebo nastavit obraz a zvuk, funkci Ambilight či jiné funkce.
- **Seznam předvoleb**  
Tuto položku vyberte, chcete-li zobrazit seznam kanálů. Zde můžete vytvořit vlastní seznamy oblíbených kanálů.
- **Průvodce programem**  
Je k dispozici v případě, že jsou nastaveny digitální kanály. Zobrazí informace o digitálních programech. Viz část 5.9 Použití elektronického programového průvodce EPG.
- **Multimédia**  
Tuto položku vyberte, chcete-li zobrazit fotografie nebo přehrávat hudbu uloženou na zařízení USB. Viz část 5.12 Zobrazení fotografií a poslech hudby.

### 5.2.2 Použití hlavní nabídky

Následující příklad popisuje použití hlavní nabídky.

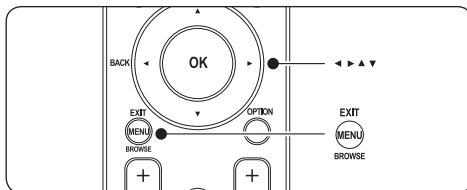

1. Stisknutím tlačítka **MENU** na dálkovém ovládacím přístroji zobrazíte hlavní nabídku.

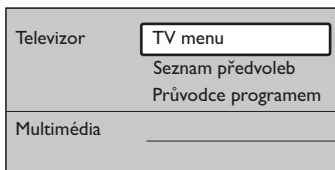

2. Stisknutím tlačítka **▶** vstoupíte do **TV menu**.

TV menu	TV nastavení
<b>TV nastavení</b>	
Funkce	
Instalace	Obraz
Aktualizace softw...	Zvuk
	Ambilight

3. Stisknutím tlačítka **▶** vstoupíte do nabídky **TV nastavení**.

TV nastavení	Asistent nastavení
<b>Asistent nastavení</b>	
Reset funkce smart settings	Spustit nyní
Obraz	
Zvuk	
Ambilight	

4. Stisknutím tlačítka ▼ vyberte položku **Obraz**.

TV nastavení	Obraz
Asistent nastavení	Kontrast
Reset funkce smart settings	Jas
<b>Obraz</b>	Barva
Zvuk	Barevný tón
Ambilight	Ostrost
	Odstín
	Pixel Plus
	HD Natural Motion

5. Stisknutím tlačítka ► vstoupíte do nastavení **Obraz**.

Obraz	Kontrast
<b>Kontrast</b>	90
Jas	47
Barva	52
Barevný tón	0
Ostrost	4
Odstín	
Pixel Plus	
HD Natural Motion	

6. Stisknutím tlačítka ▼ vyberte položku **Jas**.

Obraz	Jas
Kontrast	98
<b>Jas</b>	47
Barva	52
Barevný tón	0
Ostrost	4
Odstín	
Pixel Plus	
HD Natural Motion	

7. Stisknutím tlačítka ► vstoupíte do nastavení **Jas**.

Jas

8. Stisknutím tlačítka ▲ nebo ▼ nastavení upravte.
9. Stisknutím tlačítka ◀ se vrátíte k nastavení **Obraz** nebo stisknutím tlačítka **MENU** ukončete nabídku.

### ☰ Poznámka

V případě, že jsou nastaveny a vysílány digitální kanály, je k dispozici více voleb.

## 5.2.3 Použití nabídky Rychlý přístup

Nabídka **Rychlý přístup** poskytuje přímý přístup k některým často potřebným položkám nabídky.

### ☰ Poznámka

Pokud jsou nastaveny a vysílány digitální kanály, zobrazí se v nabídce **Rychlý přístup** odpovídající digitální volby.

1. Stiskněte tlačítko **OPTION** na dálkovém ovládacím.
2. Stisknutím tlačítka ▲ nebo ▼ vyberte volbu:
  - **Jazyk zvuku** (digitální)  
Viz část 5.3.5 Úprava nastavení zvuku.
  - **Jazyk titulků** (digitální)  
Viz část 5.11.3 Výběr jazyka titulků u digitálních televizních kanálů.
  - **Titulky**  
Viz část 5.11 Použití titulků.
  - **Formát obrazu**  
Viz část 5.3.4 Změna formátu obrazu.
  - **Ekvalizér**  
Viz část 5.3.5 Úprava nastavení zvuku.
  - **Hodiny**
3. Stisknutím tlačítka **OK** zobrazíte nabídku vybrané volby.
4. Stisknutím tlačítka ▲, ▼, ◀, ► upravíte nastavení v nabídce.
5. Stisknutím tlačítka **OPTION** nabídku ukončíte.

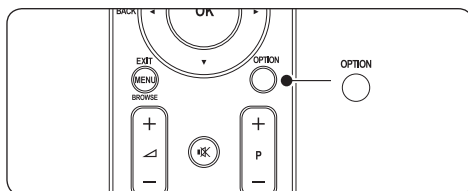

## Zobrazení nebo skrytí hodin

1. V nabídce **Rychlý přístup** vyberte položku **Hodiny**, stisknutím tlačítka **OK** zobrazíte hodiny trvale.

Rychlý přístup
Jazyk zvuku
Jazyk titulků
Titulky
Formát obrazu
Ekvalizér
Hodiny

2. Stiskněte tlačítko **OPTION** a stisknutím tlačítka **▲** nebo **▼** znovu vyberte položku **Hodiny**.
3. Stisknutím tlačítka **OK** hodiny skryjete.

## 5.3 Nastavení obrazu a zvuku

Tato část popisuje, jak upravit nastavení obrazu a zvuku.

### 5.3.1 Použití Asistenta nastavení

Funkce **Asistent nastavení** vás provede nastavením obrazu, zvuku a funkce Ambilight.

1. Stiskněte tlačítko **MENU** na dálkovém ovládacím a vyberte položku **TV menu > TV nastavení > Asistent nastavení**.
2. Stisknutím tlačítka **►** ji zadejte.
3. Stisknutím tlačítka **OK** aktivujte položku **Spustit nyní**.
4. Stisknutím zeleného tlačítka na dálkovém ovládacím spustíte asistenta.
5. Stisknutím tlačítka **◀** či **►** vyberte pro svou volbu levou nebo pravou stranu.
6. Stisknutím zeleného tlačítka přejděte k dalšímu nastavení. Projdete několik nastavení. Po dokončení se zobrazí výzva k uložení těchto nastavení.
7. Stisknutím zeleného tlačítka uložíte všechna nastavení.

### 5.3.2 Úprava nastavení obrazu

Tato část popisuje, jak upravit nastavení obrazu.

1. Stiskněte tlačítko **MENU** na dálkovém ovládacím a vyberte položku **TV menu > TV nastavení > Obraz**.

TV nastavení	Obraz
Asistent nastavení	Kontrast
Reset funkce smart settings	Jas
<b>Obraz</b>	Barva
Zvuk	Barevný tón
Ambilight	Ostrost
	Odstín
	Pixel Plus
	HD Natural Motion
	Dynamický kontr.
	Redukce šumu
	Red. MPEG artef...
	Zvýšení sytosti bar.
	Active control
	Senzor osvětlení
	Formát obrazu

2. Stisknutím tlačítka **►** vstoupíte do seznamu.
3. Stisknutím tlačítka **▲** nebo **▼** vyberte požadované nastavení:
  - **Kontrast**  
Změní úroveň jasných částí v obraze, avšak ponechá tmavé části beze změny.
  - **Jas**  
Změní úroveň světla v obraze.
  - **Barva**  
Změní úroveň saturace.
  - **Barevný tón**  
Pokud je vyslán signál NTSC, kompenzuje tato úroveň barevné odchylky.
  - **Ostrost**  
Změní úroveň ostrosti jemných detailů.
  - **Odstín**  
Nastaví barvy na hodnotu **Normální**, **Teplý** (načervenalé) nebo **Studený** (namodralé). V případě výběru volby **Osobní** můžete vytvořit vlastní nastavení.

- **Osobní odstín**  
Je-li vybrána volba **Osobní** v nabídce **Odstín**, postupujte podle pokynů na obrazovce a nastavte následující hodnoty:
  - **R-WP** (Červená, bílý bod)
  - **G-WP** (Zelená, bílý bod)
  - **B-WP** (Modrá, bílý bod)
  - **R-BL** (Červená, úroveň černé)
  - **G-BL** (Zelená, úroveň černé)
- **Pixel Plus**  
Aktivuje či deaktivuje funkci **Pixel Plus HD**, která zajišťuje jemné doladění jednotlivých pixelů tak, aby byly v souladu s okolními pixely. Výsledkem je brilantní obraz ve vysokém rozlišení.
- **HD Natural Motion**  
Redukuje chvění pole a čar a reprodukuje hladký pohyb, zvláště ve filmech. Úroveň lze nastavit na hodnotu **Maximum**, **Minimum** nebo **Vypnuto**.
- **Dynamický kontr.**  
Zvyšuje kontrast v obraze při jeho změnách na obrazovce. Úroveň lze nastavit na hodnotu **Minimum**, **Střední**, **Maximum** nebo **Vypnuto**. Doporučujeme použít úroveň **Střední**.
- **Redukce šumu**  
Odfiltruje a redukuje šum v obraze. Úroveň lze nastavit na hodnotu **Minimum**, **Střední**, **Maximum** nebo **Vypnuto**.
- **Redukce MPEG artefaktů**  
Vyhledá přechody v digitálních obrazech. Nastaví funkci redukce artefaktů komprimace MPEG na hodnotu **Zapnuto** nebo **Vypnuto**.
- **Zvýšení sytosti barev**  
Oživí barvy a zlepší rozlišení detailů v jasných barvách. Úroveň lze nastavit na hodnotu **Minimum**, **Střední**, **Maximum** nebo **Vypnuto**.

- **Active Control**  
Opraví veškerý příchozí signál, aby bylo dosaženo nejlepšího možného obrazu. Nastaví funkci Active Control na hodnotu **Zapnuto** nebo **Vypnuto**.
- **Senzor osvětlení**  
Přizpůsobí obraz a nastavení funkce Ambilight světelným podmínkám v místnosti. Nastaví funkci senzoru osvětlení na hodnotu **Zapnuto** nebo **Vypnuto**.
- **Formát obrazu**  
Viz část 5.3.4 *Změna formátu obrazu*.

---

### 5.3.3 Použití funkce smart settings

Kromě ručního přizpůsobení nastavení obrazu můžete použít funkci smart settings k přepnutí televizoru na předem definovaná nastavení obrazu, zvuku a funkce Ambilight.

1. Stiskněte tlačítko **MENU** na dálkovém ovládacím a vyberte položku **TV menu > TV nastavení > Reset funkce smart settings**.
2. Stisknutím tlačítka **▶** vstoupíte do seznamu.
3. Stisknutím tlačítka **▲** nebo **▼** zvolte jedno z následujících nastavení:
  - **Aktuální**  
Použije ručně vybraná nastavení obrazu, zvuku a funkce Ambilight.
  - **Standardní**  
Použije přirozená nastavení obrazu, zvuku a funkce Ambilight, která jsou vhodná pro většinu obytných prostor.
  - **Jasně**  
Použije brilantní nastavení obrazu, zvuku a funkce Ambilight, které je vhodné do prostor s jasným osvětlením.
  - **Film**  
Použije dynamická nastavení obrazu, zvuku a funkce Ambilight vhodná k dosažení dokonalých zážitků z filmů.
4. Stisknutím zeleného tlačítka uložte výběr.

### 5.3.4 Změna formátu obrazu

Změňte formát obrazu tak, aby odpovídal obsahu.

1. Stiskněte na dálkovém ovládacím tlačítku **(E3) PICTURE FORMAT**. Můžete také stisknout tlačítko **MENU** a vybrat položku **TV menu > TV nastavení > Obraz > Formát obrazu**.

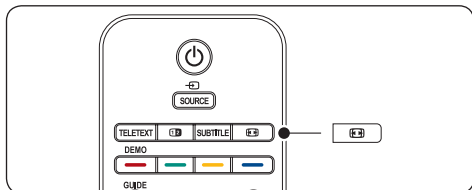

2. Stisknutím tlačítka **▲** nebo **▼** zvolte jeden z následujících formátů obrazu:

- **Automatický formát** (Nelze pro PC)

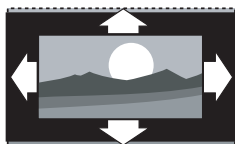

Automaticky zvětší obraz na celou obrazovku. Titulky zůstanou viditelné.

#### **(E3) Poznámka**

Doporučujeme používat nastavení **Automatický formát**, které zajišťuje minimální zkreslení.

- **Superzoom** (Nelze pro HD)

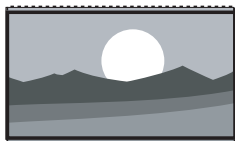

Odstření černé pruhy po stranách při vysílání ve formátu 4:3 a současně minimalizuje vznikající zkreslení.

- **4:3** (Nelze pro HD)

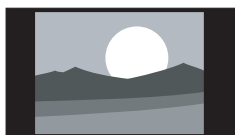

Zobrazí klasický formát 4:3.

#### **(E3) Poznámka**

Trvalé používání formátu obrazu **4:3** může způsobit zkreslení obrazu na obrazovce. Doporučujeme používat nastavení **Automatický formát**.

- **Rozšířený obraz 14:9** (Nelze pro HD)

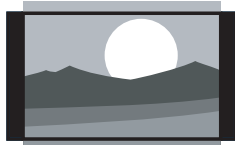

Upraví klasický formát 4:3 na formát 14:9.

#### **(E3) Poznámka**

Trvalé používání formátu obrazu **14:9** může způsobit zkreslení obrazu na obrazovce. Doporučujeme používat nastavení **Automatický formát**.

- **Rozšířený obraz 16:9** (Nelze pro HD)

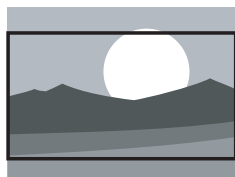

Upraví klasický formát 4:3 na formát 16:9.

- **Širokoúhľový obraz**

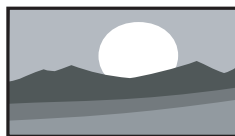

Roztáhne klasický formát 4:3 na formát 16:9.

- **Nepřepočítaný** (Pouze pro HD a PC)

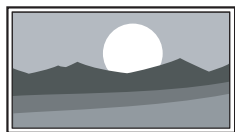

Maximální ostrost, na okrajích se však může projevit zkreslení. U obrazu z PC se také mohou objevit černé pruhy.

### 5.3.5 Úprava nastavení zvuku

Tato část popisuje, jak upravit nastavení zvuku.

1. Stiskněte tlačítko **MENU** na dálkovém ovládání a vyberte položku **TV menu > TV nastavení > Zvuk**.
2. Stisknutím tlačítka **▶** vstoupíte do seznamu.

TV nastavení	Zvuk
Asistent nastavení	Ekvalizér
Reset funkce smart settings	Hlasitost
Obraz	Stereo vyvážení
Zvuk	Jazyk zvuku
Ambilight	Zvuk I/II
	Mono/Stereo
	Surround režim
	Hlasitost sluchát...
	Aut. nast. hlasitosti
	Delta hlasitost
	Aut. prostor. zvuk

3. Stisknutím tlačítka **▲** nebo **▼** zvolte jedno z následujících nastavení:

- **Ekvalizér**

Slouží ke změně hloubek a výšek zvuku. Po výběru jednotlivých ukazatelů můžete změnit nastavení. Můžete také pomocí barevných tlačítek zvolit některé z předdefinovaných nastavení ekvalizéru:

- **Standard**  
Ekvalizér je nastaven na neutrální hodnoty.
- **Řeč**  
Nastavení ekvalizéru maximalizují kvalitu výstupu zvuku s velkým obsahem řeči.
- **Multimédia**  
Nastavení jsou upravena pro různé typy zvuku.
- **Hudba**  
Nastavení jsou upravena pro hudbu.
- **Hlasitost**  
Změní hlasitost.

- **Tip**

Chcete-li aktivovat či deaktivovat **▲** ukazatel hlasitosti, který se zobrazuje při úpravě hlasitosti, stiskněte tlačítko **MENU** na dálkovém ovládání a vyberte položku **TV menu > Instalace > Předvolby**.

Stisknutím tlačítka **▶** vstupte do seznamu a zvolte položku **Ukazatel hlasitosti > zap.** nebo **Ukazatel hlasitosti > vyp.**

- **Stereo vyvážení**

Upraví vyvážení mezi levým a pravým reproduktorem tak, aby co nejlépe vyhovovalo místu vašeho poslechu.

- **Jazyk zvuku**

Zobrazí seznam jazyků zvuku, které jsou k dispozici u digitálních kanálů (pro analogové kanály není tato položka k dispozici).

- **Zvuk I/II**

Je-li tato funkce k dispozici, je možné volit mezi dvěma různými jazyky.

- **Mono/Stereo**

Je-li k dispozici stereofonní vysílání, můžete vybrat volbu mono nebo stereo.

- **Surround režim**

Pokud je k dispozici prostorový zvuk (Virtual Dolby Surround), dosáhnete aktivací této položky prostorovějšího zvuku.

- **Hlasitost sluchátek**

Změní hlasitost sluchátek.

- **Poznámka**

Jsou-li připojena sluchátka, vypněte stisknutím tlačítka **MUTE** na dálkovém ovládání zvuk z reproduktorů televizoru. Stisknutím tlačítek **VOLUME +/-** vypnutí zvuku z reproduktorů televizoru opět zrušíte.

- **Automatic volume leveling**

Redukuje náhlé změny hlasitosti, například při reklamách nebo při přepnutí mezi kanály. Vyberte možnost **Zapnuto** nebo **Vypnuto**.

- **Delta hlasitost**

Vyrovňuje rozdíly v hlasitosti mezi kanály nebo připojenými zařízeními. Před změnou hodnoty položky Delta hlasitost je třeba přepnout na připojené zařízení.

- **Automat. prostorový zvuk**

Přepne televizor automaticky na nejlepší vysílání režim prostorového zvuku. Vyberte možnost **Zapnuto** nebo **Vypnuto**.



## 5.4 Nastavení funkce Ambilight

1. Stiskněte tlačítko **MENU** na dálkovém ovládacím a vyberte položku **TV menu > TV nastavení > Ambilight**.
2. Stisknutím tlačítka **▶** vstoupíte do seznamu.

TV nastavení	Ambilight
Asistent nastavení	Ambilight
Reset funkce smart settings	Jas
Obraz	Režim
Zvuk	Barva
Ambilight	Rozdělení
	Stereo vyvážení

3. Stisknutím tlačítka **▲** nebo **▼** zvolte jedno z následujících nastavení:

- **Ambilight**  
Nastaví funkci Ambilight na hodnotu **Zapnuto** nebo **Vypnuto**.
- **Jas**  
Změní světelný výstup funkce Ambilight.
- **Režim**  
Zvolte jeden ze čtyř režimů Ambilight: **Barevný, Odpočinkový, Střední, Dynamický**. Viz část 4.5.1 *Změna režimu Ambilight*.
- **Barva**  
Vyberte předdefinované nastavení barvy (**Teplá bílá, Studená bílá, Modrá**) nebo si vytvořte vlastní barvu.

### ☉ Poznámka

- Při vytváření vlastní barvy vyberte nejdříve položku **Saturace** a nastavte vysokou hodnotu. Potom vyberte položku **Paleta** a zvolte hodnotu od 0 do 100.
- **Rozdělení**  
Slouží k nastavení úrovně barvy funkce Ambilight pro levou a pravou stranu televizoru. K dispozici jsou úrovně **Maximum, Střední, Minimum** a **Vypnuto**. Při nastavení hodnoty **Vypnuto** používá funkce Ambilight pouze jednu barvu.
  - **Stereo vyvážení**  
Slouží k nastavení úrovně funkce Ambilight pro levou a pravou stranu televizoru.

## ⚠ Upozornění

Chcete-li zabránit špatnému příjmu signálu z dálkového ovládacím, neumísťujte senzory dálkového ovládacím ostatních připojených zařízení do oblasti dosahu funkce Ambilight.

### 5.4.1 Aktivace funkce Ambilight, je-li televizor v pohotovostním režimu

Pokud je televizor v pohotovostním režimu, můžete zapnutím funkce Ambilight vytvořit příjemnější atmosféru v místnosti. Funkce Ambilight je v tomto režimu k dispozici pouze s konstantní barvou.

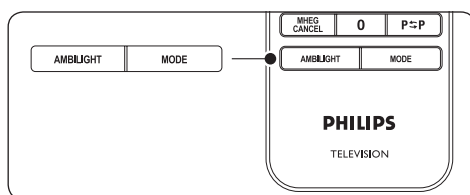

1. Stiskněte tlačítko **AMBILIGHT** na dálkovém ovládacím, když je televizor v pohotovostním režimu.
2. Opakovaným stisknutím tlačítka **MODE** vyberte dostupnou barvu.

## 5.5 Nastavení jasu indikátoru LightGuide

1. Stiskněte tlačítko **MENU** na dálkovém ovládacím a vyberte položku **TV menu > Instalace > Předvolby > Úroveň LightGuide**.
2. Stisknutím tlačítka **▶** vstoupíte do nabídky **Úroveň LightGuide**.
3. Pomocí tlačítka **▲** nebo **▼** zvolte jas indikátoru LightGuide:
  - **0:** Vypnuto
  - **1:** 25%
  - **2:** 50%
  - **3:** 75%
  - **4:** Plný
4. Volbu potvrďte stisknutím tlačítka **OK**.
5. Dalším stisknutím tlačítka **MENU** nabídku ukončíte.

## 5.6 Přepínání režimů Obchod a Doma

1. Stiskněte tlačítko **MENU** na dálkovém ovládacím a vyberte položku **TV menu > Instalace > Předvolby > Umístění**.
2. Stisknutím tlačítka **▶** vstoupíte do nabídky **Umístění**.
3. Pomocí tlačítka **▲** nebo **▼** zvolte jas režim televizoru:
  - **Obchod**  
Nastaví inteligentní nastavení na hodnotu **Jasně**, které je ideální pro umístění v prodejnách. Možnosti změny nastavení jsou omezeny.
  - **Doma**  
Poskytuje uživatelům doma úplnou svobodu při změnách všech nastavení televizoru.
4. Volbu potvrďte stisknutím tlačítka **OK**.
5. Dalším stisknutím tlačítka **MENU** nabídku ukončíte.

## 5.7 Další funkce teletextu

Tento televizor má paměť s kapacitou 1 200 stránek, do které ukládá vysílané teletextové stránky a podstránky. Paměť teletextu zkracuje dobu načítání stránek.

### 5.7.1 Výběr podstránek teletextu

Teletextové stránky mohou zahrnovat několik podstránek. Podstránky se zobrazí na pruhu vedle hlavního čísla stránky.

1. Stiskněte tlačítko **TELETEXT** na dálkovém ovládacím.
2. Vyberte teletextovou stránku.
3. Stisknutím tlačítka **◀** nebo **▶** vyberte podstránku.

### 5.7.2 Výběr T.O.P. teletextových stránek

Teletextové stránky T.O.P. (Table Of Pages) umožňují snadno přecházet z jednoho tématu na jiné bez použití čísel stránek. Teletextové stránky T.O.P. nejsou vysílány na všech televizních kanálech.

1. Stiskněte tlačítko **TELETEXT** na dálkovém ovládacím.
2. Stiskněte tlačítko **INFO**.

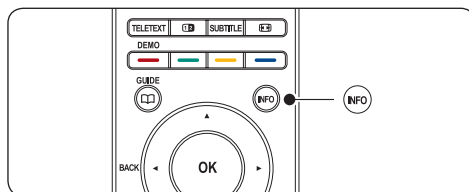

Zobrazí se přehled teletextových stránek.

3. Pomocí tlačítek **◀**, **▶** nebo **▲**, **▼** vyberte téma.
4. Stisknutím tlačítka **OK** zobrazíte stránku.

## 5.7.3 Použití teletextu v režimu Dual Screen

Aktivací teletextu v režimu Dual Screen dojde k rozdělení obrazovky a zobrazení obrazu z aktuálního kanálu nebo zdroje na levé straně obrazovky. Teletext se zobrazuje vpravo.

1. Stisknutím tlačítka **12 DUAL SCREEN** na dálkovém ovládacím aktivujete zobrazení teletextu v režimu Dual Screen.
2. Dalším stisknutím tlačítka **12** zobrazíte standardní teletext.
3. Stisknutím tlačítka **TELETEXT** zobrazení teletextu vypnete.

## 5.7.4 Hledání na teletextu

Můžete rychle přeskočit na téma spojené s řadou čísel stránek nebo vyhledat na teletextových stránkách konkrétní slova.

1. Stiskněte tlačítko **TELETEXT** na dálkovém ovládacím.
2. Stisknutím tlačítka **OK** zvýrazníte první slovo nebo číslo.
3. Stisknutím tlačítek **▲**, **▼** nebo **◀**, **▶** přeskočíte na další slovo nebo číslo na stránce.
4. Stisknutím tlačítka **OK** zahájíte hledání na stránce obsahující zvýrazněné slovo nebo číslo.
5. Chcete-li ukončit funkci **Vyhledat**, stiskněte tlačítko **▲**, dokud nepřestane být zvýrazněno zadané slovo nebo číslo.

## 5.7.5 Zvětšení teletextových stránek

Většího pohodlí při čtení dosáhnete zvětšením teletextové stránky.

1. Stiskněte tlačítko **TELETEXT** na dálkovém ovládacím a vyberte teletextovou stránku.
2. Stisknutím tlačítka **OPTION** na dálkovém ovládacím zvětšíte horní část stránky.

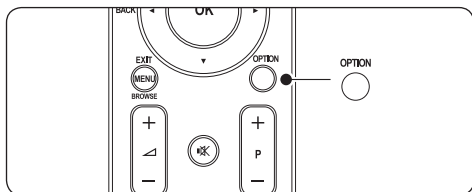

3. Dalším stisknutím tlačítka **OPTION** zobrazíte ve zvětšené podobě dolní část stránky.
4. Stisknutím tlačítka **▲** nebo **▼** můžete zvětšenou stránku procházet.
5. Dalším stisknutím tlačítka **OPTION** se vrátíte k normální velikosti stránky.

## 5.7.6 Použití nabídky teletextu

Pomocí voleb v nabídce teletextu můžete zobrazit skryté informace, spustit automatické opakování podstránek a změnit nastavení znaků.

1. Stiskněte tlačítko **TELETEXT** na dálkovém ovládacím.
2. Stiskněte tlačítko **MENU**. Objeví se **Menu teletextu**.

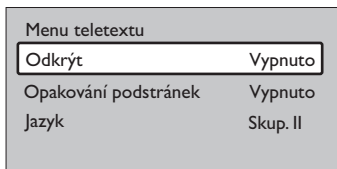

3. Stisknutím tlačítka **▲** nebo **▼** vyberte volbu.

### • Odkrýt

Skryje nebo odkryje skryté informace na stránce, jako jsou například řešení hádanek nebo kvízů.

### • Opakování podstránek

Pokud jsou pro vybranou stránku

k dispozici podstránky, můžete nastavit jejich automatické opakování.

### • Jazyk

Některé jazyky používají odlišnou sadu znaků. Pokud používáte jiný jazyk, přepněte na odpovídající jazykovou skupinu, aby se text zobrazoval správně.

4. Stisknutím tlačítka **OK** změňte volbu.
5. Stisknutím tlačítka **MENU** ukončete **Menu teletextu**.
6. Stisknutím tlačítka **TELETEXT** zobrazení teletextu vypnete.

## 5.7.7 Použití digitálních textových služeb (pouze Spojené království)

Některé společnosti poskytující digitální televizní vysílání ve Spojeném království nabízejí speciální digitální textové nebo interaktivní služby (například BBC1). Tyto služby lze ovládat jako běžný teletext prostřednictvím číselných, barevných a navigačních tlačítek.

1. Stiskněte tlačítko **TELETEXT** na dálkovém ovládacím.
2. Stisknutím tlačítek **▲**, **▼** nebo **◀**, **▶** vyberte nebo zvýrazněte položku.
3. Stisknutím jednoho z barevných tlačítek vyberte volbu.
4. Stisknutím tlačítka **OK** potvrdíte nebo aktivujete výběr.
5. Stisknutím tlačítka **MHEG Cancel** zrušíte digitální textové nebo interaktivní služby.

### ❗ Upozornění

Digitální textové služby jsou blokovány, pokud jsou vysílány titulky a je nastavena hodnota **Titulky Zapnuto** v nabídce **Funkce**, jak je popsáno v *části 5.9 Titulky*.

## 5.7.8 Použití teletextu 2.5

Pokud je tento typ teletextu na televizním kanálu vysílán, nabízí Teletext 2.5 více barev a lepší grafiku než běžný teletext. Volba Teletext 2.5 je ve výchozím nastavení zapnuta.

1. Stiskněte tlačítko **MENU** na dálkovém ovládání a vyberte položku **TV menu > Instalace > Předvolby > Teletext 2.5.**
2. Stisknutím tlačítka **▶** vstoupíte do seznamu.
3. Vyberte možnost **Zapnuto** nebo **Vypnuto.**
4. Stisknutím tlačítka **OK** změňte volbu.

## 5.8 Vytvoření seznamu oblíbených kanálů

Můžete použít seznam **Všechny kanály** nebo nastavit vlastní seznam oblíbených kanálů s preferovanými televizními kanály a rozhlasovými stanicemi. Každý člen rodiny si může vytvořit svůj vlastní seznam.

### 5.8.1 Výběr seznamu oblíbených kanálů

1. Stiskněte tlačítko **OK** na dálkovém ovládání. Můžete také stisknout tlačítko **MENU** a vybrat položku **Seznam předvoleb.** Pokud se jedná o novou instalaci, zobrazí se seznam **Všechny kanály.**

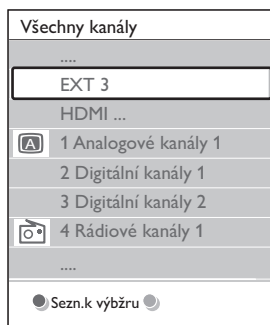

Jestliže nejde o novou instalaci, zobrazí se poslední zvolený seznam oblíbených kanálů.

2. Stisknutím červeného tlačítka zobrazíte všechny seznamy oblíbených kanálů.
3. Stisknutím tlačítka **▲** nebo **▼** vyberte seznam.
4. Stiskněte tlačítko **OK.** Zobrazí se vybraný seznam oblíbených kanálů.
5. Dalším stisknutím tlačítka **OK** nabídku ukončíte.

### 5.8.2 Nastavení seznamu oblíbených kanálů

1. Stiskněte tlačítko **OK** na dálkovém ovládání. Zobrazí se poslední vybraný seznam.
2. Stisknutím červeného tlačítka zobrazíte všechny seznamy oblíbených kanálů.
3. Stisknutím tlačítka **▲** nebo **▼** vyberte seznam.
4. Stiskněte tlačítko **OK.**
5. Stisknutím zeleného tlačítka přejděte do režimu **Úpravy.** Ve vybraném seznamu se zobrazí úplný seznam kanálů.
6. Stisknutím tlačítka **▲** nebo **▼** zvýrazněte kanál.
7. Stisknutím tlačítka **OK** označte zvýrazněný kanál (nebo jeho označení zrušte). Kanál je přidán do vybraného seznamu (nebo z něj odebrán).
8. Dalším stisknutím zeleného tlačítka ukončíte režim **Úpravy.** Znovu se zobrazí upravený seznam kanálů.

### 5.8.3 Výběr kanálu ze seznamu oblíbených kanálů

1. Stiskněte tlačítko **OK** na dálkovém ovládání. Zobrazí se poslední vybraný seznam kanálů.
2. Pomocí tlačítka **▲** nebo **▼** zvýrazněte kanál.
3. Stiskněte tlačítko **OK.** Televizor se naladí na tento kanál.

#### ✿ Tip

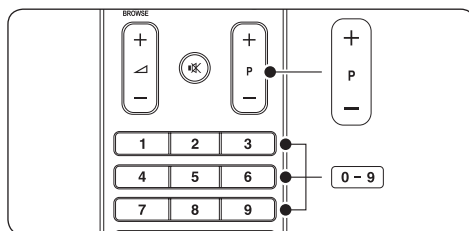

- Stisknutím tlačítka **PROGRAM (P) +/-** na dálkovém ovládání můžete procházet kanály ve vybraném seznamu.
- Kanály, které nejsou v seznamu, lze zvolit pomocí číselných tlačítek.

## 5.9 Použití elektronického programového průvodce EPG

Funkce EPG (Electronic Programme Guide – Elektronický programový průvodce) vás na obrazovce provede naplánovanými digitálními televizními programy. Tento průvodce není k dispozici u analogových kanálů. Programy můžete procházet, vybírat a zobrazovat podle času, názvu nebo žánru.

Existují dva typy funkce EPG, **pro aktuální a nejbližší následující pořady** a **pro sedm či osm dnů**. **Typ pro aktuální a nejbližší následující pořady** je k dispozici vždy, **typ pro sedm či osm dnů** je k dispozici pouze v některých zemích.

V nabídce funkce EPG můžete:

- Zobrazit seznam aktuálně digitálně vysílaných pořadů
- Zobrazit následující pořady
- Seskupovat pořady podle žánru
- Nastavit připomenutí začátků pořadů
- Nastavit preferované kanály EPG

### 5.9.1 Zapnutí funkce EPG

#### Poznámka

Při prvním použití funkce EPG se může zobrazit výzva k provedení aktualizace. V takovém případě postupujte podle pokynů na obrazovce.

1. Stiskněte tlačítko  **GUIDE** na dálkovém ovládacím.

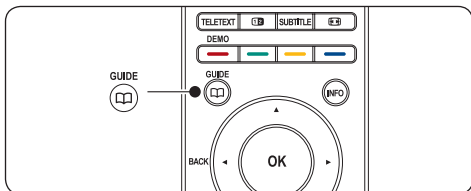

Můžete také stisknout tlačítko **MENU** a vybrat položku **Průvodce programem**.

Zobrazí se následující typy funkce EPG:

#### **Funkce EPG pro aktuální a nejbližší následující pořady**

Zobrazí se podrobné informace o aktuálním pořadu.

26 BBC1	Út, 12 Zář	09:17
Název: Commonwealth Games		
Info: 7:50 - 12:30 : 280 min		
.....		
<input checked="" type="radio"/> Konec	<input checked="" type="radio"/> Další	<input type="radio"/>
Stiskem - P + můžete měnit kanál.		

Nebo

#### **Funkce EPG pro sedm či osm dnů**

Načtení dat funkce EPG **pro sedm či osm dnů** může chvíli trvat. Po načtení se zobrazí seznam televizních pořadů.

Průvodce programem		Út, 12 Zář	
	Kolem	09:55	Další
BBC ONE	07:50 Commonwealth	12:30 Commonwealth	
BBC TWO	09:50 Tweenies	10:15 Something Special	
five	09:00 The Wright Stuff	10:30 Trisha Goddard	
BBC THREE	05:32 This is BBC THREE	12:00 This is BBC THREE	
BBC FOUR	05:32 This is BBC FOUR	12:00 This is BBC FOUR	
abc1	09:20 Moonlighting	10:15 Daddio	
<input checked="" type="radio"/> Připomenutí		<input checked="" type="radio"/> Sledovat	<input checked="" type="radio"/> Přejdi na ... Info
13:50 Anastasia		0010 - EEN	

2. Pomocí barevných tlačítek na dálkovém ovládacím můžete aktivovat dostupné akce:

- **Další**  
Zobrazí informace o dalším pořadu.
- **Připomenutí**  
Označí pořad připomenutím.
- **Sledovat**  
Slouží ke sledování nebo poslechu aktuálního pořadu.
- **Přejdi na...**  
Slouží k přechodu na další nebo předchozí den.
- **Info**  
Zobrazí informace o vybraném pořadu, jsou-li k dispozici.

3. Stisknutím tlačítka  **GUIDE** funkci EPG ukončíte.

### 5.9.2 Další informace o funkci EPG pro sedm či osm dnů

Hledání podle žánru, plánování připomenutí a další funkce jsou k dispozici v nabídce Průvodce programem.

1. Stiskněte tlačítko  **GUIDE** na dálkovém ovládacím zařízení.
2. Stiskněte tlačítko **MENU** na dálkovém ovládacím zařízení. Objeví se nabídka **Průvodce programem**.

Průvodce progr...	Co dávají
Co dávají	12:30 South Today
Vyhledat podle žánr...	11:50 Working Lunch
Naplán.připomenutí	11:55 Melrose Place
Prefer. EPG kanály	13:00 In aller Freund
Stáhní EPG data	

3. Stisknutím tlačítka **▲** nebo **▼** vyberte volbu nabídky.
4. Stisknutím tlačítka **▶** ji zadejte.
5. Stisknutím tlačítka **▲** nebo **▼** proveďte výběr.
6. Stisknutím tlačítka **OK** nebo zeleného tlačítka aktivujte výběr.
7. Stisknutím tlačítka  **GUIDE** funkci EPG ukončíte.

#### **Poznámka**

V nabídce **Průvodce programem** se objeví pouze kanály označené jako preferované kanály EPG.

## 5.10 Použití časovačů a rodičovského zámku

Tato část popisuje, jak zapnout nebo vypnout televizor v zadaný čas a jak používat rodičovský zámek.

### 5.10.1 Automatické přepnutí televizoru do pohotovostního režimu (Automatické vypnutí)

Automatické vypnutí přepne televizor po nastavené době do pohotovostního režimu.

1. Stiskněte tlačítko **MENU** na dálkovém ovládacím zařízení a vyberte položku **TV menu > Funkce > Automatické vypnutí**.
2. Stisknutím tlačítka **▶** vstoupíte do ukazatele **Auto vypnutí**.
3. Stisknutím tlačítka **▲** nebo **▼** nastavte dobu automatického vypnutí. Je možné nastavit dobu až 180 minut v krocích po pět

minutách. V případě nastavení nula minut je automatické vypnutí deaktivováno.

4. Stisknutím tlačítka **OK** automatické vypnutí aktivujete.

#### **Poznámka**

Televizor můžete vždy vypnout dříve nebo dobu funkce Automatické vypnutí během jejího odpočítávání resetovat.

### 5.10.2 Automatické zapnutí televizoru (Časový spínač)

Časový spínač zapne televizor z pohotovostního režimu na zadaném kanálu v zadaný čas.

1. Stiskněte tlačítko **MENU** na dálkovém ovládacím zařízení a vyberte položku **TV menu > Funkce > Časový spínač**.
2. Stisknutím tlačítka **▶** vstoupíte do nabídky **Časový spínač**.
3. Pomocí tlačítek **▲** nebo **▼**, **◀** nebo **▶** vyberte a zadejte položky nabídky tak, abyste nastavili kanál, den v týdnu, frekvenci a počáteční čas.
4. Volbu potvrďte stisknutím tlačítka **OK**.
5. Dalším stisknutím tlačítka **MENU** nabídku ukončíte.

#### **Tip**

Chcete-li vypnout časový spínač, vyberte hodnotu **Vypnuto** v nabídce **Časový spínač**.

### 5.10.3 Uzamčení televizních kanálů nebo připojených zařízení (Rodičovský zámek)

Televizní kanály nebo připojená zařízení lze uzamknout čtyřmístným číselným kódem, abyste zabránili dětem ve sledování nevhodného obsahu.

#### **Nastavení nebo změna kódu rodičovského zámku**

1. Stiskněte tlačítko **MENU** na dálkovém ovládacím zařízení a vyberte položku **TV menu > Funkce > Zadat kód** nebo **Změňte kód**.
2. Stisknutím tlačítka **▶** vstoupíte do nastavení kódu.
3. Zadejte kód pomocí číselných tlačítek. Znovu se zobrazí nabídka **Funkce** a zpráva potvrzující vytvoření či změnu kódu.

## \* Tip

Pokud kód zapomenete, můžete zadáním „8888“ přepsat všechny existující kódy.

### Vstup do nabídky Rodičovský zámek

1. Stiskněte tlačítko **MENU** na dálkovém ovládacím, vyberte položku **TV menu > Funkce > Rodičovský zámek** a po stisknutí tlačítka ► zadejte kód.
2. Zadejte kód pomocí číselných tlačítek.

### Uzamčení nebo odemknutí všech kanálů a připojených zařízení

1. V nabídce **Rodičovský zámek** vyberte položku **Zámek** nebo **Odemknout**.
2. Stiskněte tlačítko **OK**.

### Uzamčení programu nebo všech kanálů od určitého času

1. V nabídce **Rodičovský zámek** vyberte položku **Osobní zámek**.

Rodičovský zámek	Osobní zámek
Zámek	Zamknout po
Osobní zámek	Zámek předvolby
Odemknout	Rodičovský zámek

2. Stisknutím tlačítka ► vstoupíte do nabídky **Osobní zámek**.
3. Dalším stisknutím tlačítka ► vstoupíte do nabídky **Zamknout po**.
4. Volbou položky **Zapnuto** aktivujete položku **Zámek časovače**.
5. Stiskněte tlačítko ◀.
6. Vyberte položku **Čas**.
7. Stiskněte tlačítko ►.
8. Zadejte čas pomocí tlačítek ▲ nebo ▼ a ►.
9. Stiskněte tlačítko **OK**.

### Uzamčení jednoho nebo více kanálů a připojených zařízení

1. V nabídce **Rodičovský zámek** vyberte položku **Osobní zámek**.
2. Stisknutím tlačítka ► ji zadejte.
3. Stisknutím tlačítka ▲ nebo ▼ vyberte položku **Zámek předvolby**.

4. Stiskněte tlačítko ►.
5. Stisknutím tlačítka ▲ nebo ▼ vyberte kanál nebo zařízení, které chcete zamknout nebo odemknout.
6. Po každém výběru stisknutím tlačítka **OK** příslušný kanál nebo zařízení zamkněte nebo odemkněte.

### Nastavení rodičovského zámku

Některé společnosti poskytující digitální vysílání uvádějí své pořady s hodnocením určujícím vhodnost pro určitý věk. Televizor lze nastavit tak, aby zobrazoval pouze pořady s hodnocením odpovídajícím věku vašeho dítěte.

1. V nabídce **Rodičovský zámek** vyberte položku **Osobní zámek**.
2. Stisknutím tlačítka ► položku zadejte.
3. Stisknutím tlačítka ▲ nebo ▼ vyberte položku **Rodičovský zámek**.
4. Stiskněte tlačítko ►.
5. Stisknutím tlačítka ▲ nebo ▼ vyberte věkovou skupinu rodičovského zámku.
6. Stisknutím tlačítka **Menu** opustíte nabídku **Rodičovský zámek**.

## 5.11 Použití titulků

U jednotlivých televizních kanálů lze aktivovat titulky. Titulky jsou vysílány prostřednictvím teletextu nebo v rámci digitálního vysílání DVB-T. U digitálního vysílání je navíc k dispozici možnost výběru preferovaného jazyka titulků.

### 5.11.1 Aktivace titulků u analogových televizních kanálů

1. Vyberte analogový televizní kanál.
2. Stiskněte tlačítko **TELETEXT** na dálkovém ovládacím.
3. Zadejte trojmístné číslo stránky titulků.
4. Stisknutím tlačítka **TELETEXT** zobrazení teletextu vypněte.
5. Stiskněte tlačítko **MENU** na dálkovém ovládacím a vyberte položku **TV menu > Funkce > Titulky**.
6. Stisknutím tlačítka ► vstupte do seznamu.

TV	Funkce
TV nastavení	Titulky
<b>Funkce</b>	Jazyk titulků
Instalace	Automatické vypn...
Aktualizace softw...	Rodičovský zámek
	Zadat/Změňte kód
	Časový spínač
	Běžné rozhraní
	Demo

- Chcete-li titulky zobrazovat vždy, vyberte stisknutím tlačítka ▲ nebo ▼ položku **Zapnuto**, nebo položku **Zapn. při aktiv. ztišení**, chcete-li titulky zobrazovat pouze v případě, že je vypnut zvuk pomocí tlačítka  na dálkovém ovládání.
- Stisknutím tlačítka **OK** se vrátíte do nabídky **Funkce**.

### **Poznámka**

Tento postup je třeba opakovat, pokud chcete titulky aktivovat u všech analogových kanálů.

## 5.11.2 Aktivace titulků u digitálních televizních kanálů

Opakujte kroky 5 až 8 v části 5.11.1 Aktivace titulků u analogových televizních kanálů.

## 5.11.3 Výběr jazyka titulků u digitálních televizních kanálů

### **Poznámka**

Při výběru jazyka titulků u digitálního televizního kanálu podle následujícího popisu je preferovaný jazyk titulků nastavený v nabídce **Instalace** dočasně potlačen.

- Stiskněte tlačítko **MENU** na dálkovém ovládání a vyberte položku **TV menu > Funkce > Jazyk titulků**.
- Stisknutím tlačítka ► vstupte do seznamu dostupných jazyků.
- Stisknutím tlačítka ▲ nebo ▼ vyberte jazyk titulků.
- Stiskněte tlačítko **OK**.

## 5.12 Zobrazení fotografií a poslech hudby

Po připojení externího paměťového zařízení USB lze prohlížet obrázky (pouze formát JPEG) nebo poslouchat hudbu (pouze formáty MP3 nebo Linear PCM).

### **Poznámka**

Společnost Philips nenesе žádnou zodpovědnost, pokud vaše zařízení USB není podporováno, ani nezodpovídá za poškození nebo ztrátu uložených dat.

### 5.12.1 Připojení paměťového zařízení USB

Při zapnutém televizoru připojte paměťové zařízení USB k portu USB na boku televizoru. Automaticky se zobrazí hlavní nabídka a název zařízení USB je zvýrazněn vedle volby **Multimédia**.

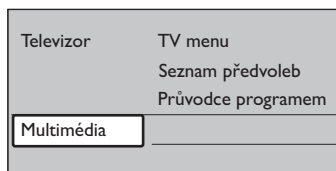

### **Poznámka**

Viz část 7.1 Přehled připojení, kde naleznete popis postranních konektorů, včetně portu USB.

### 5.12.2 Odpojení paměťového zařízení USB

#### **Upozornění**

Abyste předešli poškození zařízení USB, vždy postupujte při odpojování podle následujících pokynů.

- Stisknutím tlačítka **MENU** na dálkovém ovládání ukončete nabídku **Multimédia**.
- Před odpojením zařízení USB počkejte pět sekund.



## 5.12.3 Zobrazení fotografií

- Po připojení paměťového zařízení USB k televizoru vstupte stisknutím tlačítka ► do nabídky **Multimédia**. Je zvýrazněna volba **Obraz**.

USB	Obraz
📁 Obraz	📁 Afrika_2001
📁 Hudba	📁 Paris_2006
	📷 My_car.jpg
	📷 Jean.jpg
	📷 Mary.jpg

- Stisknutím tlačítka ► vstupte do složky **Obraz**.
- Stisknutím tlačítka ▲ či ▼ vyberte obrázek nebo album obrázků na zařízení USB.

Obraz	Afrika_2001
📁 Afrika_2001	📷 Kenya.jpg
📁 Paris_2005	📷 Congo.jpg
📷 My_car.jpg	📷 Victoria.jpg
📷 Jean.jpg	📷 Dakar.jpg
📷 Mary.jpg	📷 Cairo.jpg

Afrika_2001	Afrika_2001
📷 Kenya.jpg	
📷 Congo.jpg	
📷 Victoria.jpg	
📷 Dakar.jpg	
📷 Cairo.jpg	

- Stisknutím tlačítka **OK** zobrazíte obrázek nebo spustíte prezentaci obrázků v albu.
  - Stisknutím tlačítka **OK** prezentaci pozastavíte. Dalším stisknutím tlačítka **OK** ji znovu spustíte.
  - Stisknutím jednoho z barevných tlačítek na dálkovém ovládacím provedte odpovídající funkci zobrazenou v dolní části obrazovky.
  - Stisknutím modrého tlačítka zastavíte prezentaci a zobrazíte další funkci. Pokud panel funkcí dole zmizí, zobrazíte jej znovu stisknutím libovolného barevného tlačítka.
- Stiskněte tlačítko ◀ a vyberte jiný obrázek nebo jiné album.

## Nastavení prezentace

- Detaily/Více detailů**  
Zobrazuje název, datum a velikost obrázku a další obrázek v prezentaci.
- Přechod**  
Zobrazuje seznam dostupných stylů přechodů u obrázků. Stisknutím tlačítka ▲ nebo ▼ provedte výběr a stisknutím tlačítka **OK** jej aktivujte.
- Trvání snímku**  
Nastaví dobu zpoždění u přechodu snímků: **Krátká**, **Střední** nebo **Dlouhá**.
- Otočit**  
Otočí obrázek.
- Zoom**  
Zobrazí seznam dostupných zvětšení pomocí zoomu.
- Spustit ukázkou/Zastavit ukázkou**  
Spustí nebo zastaví prezentaci.

## 5.12.4 Zobrazení obrázků jako náhledů

Náhledy umožňují přehledně zobrazit obsah alb s obrázky.

- Vyberte album obrázků.
- Stisknutím tlačítka ► vstupte do seznamu obrázků.
- Stiskněte zelené tlačítko.
- Stisknutím tlačítka ▲ nebo ▼, ◀ nebo ▶ zvýrazněte obrázek.
- Stisknutím tlačítka **OK** zobrazte obrázek.
- Stisknutím tlačítka ◀ se vrátíte do přehledu náhledů.
- Dalším stisknutím zeleného tlačítka se vrátíte do seznamu obrázků.

## 5.12.5 Poslech hudby

- Po připojení paměťového zařízení USB k televizoru vstupte stisknutím tlačítka ► do nabídky **Multimédia**.
- Vyberte položku **Hudba** a stisknutím tlačítka ► vstupte do složky **Hudba**.

3. Stisknutím tlačítka **▲** nebo **▼** vyberte skladbu či hudební album.
4. Stisknutím tlačítka **OK** vybranou skladbu nebo album přehrajete.

### Nastavení hudby

- **Bez detailů/Více detailů**  
Zobrazuje název souboru.
- **Opakovat jednu/vše**  
Opakování skladby nebo alba.
- **Náhodně**  
Přehraje skladby v náhodném pořadí.

---

### 5.12.6 Zobrazení prezentace s hudbou

Prezentaci uložených obrázků je možné sledovat s doprovodem hudby na pozadí.

1. Vyberte nejprve album skladeb a stiskněte tlačítko **OK**.
2. Vyberte album, které chcete zobrazit, a stiskněte tlačítko **OK**.

---

## 5.13 Poslech digitálních rozhlasových stanic

Je-li k dispozici digitální vysílání, jsou během instalace automaticky nastaveny digitální rozhlasové stanice. Chcete-li změnit uspořádání digitálních rozhlasových stanic, vyhledejte informace v *části 6.5 Přeskupení kanálů*.

1. Stiskněte tlačítko **OK** na dálkovém ovládní. Zobrazí se nabídka **Všechny kanály**.
2. Zvolte rozhlasovou stanicí pomocí číselných tlačítek.
3. Stiskněte tlačítko **OK**.

---

## 5.14 Aktualizace software televizoru

Společnost Philips se snaží neustále zdokonalovat své výrobky a pokud jsou k dispozici aktualizace softwaru televizoru, doporučujeme je použít. Dostupnost můžete ověřit na stránkách [www.philips.com/support](http://www.philips.com/support).

---

### 5.14.1 Ověření aktuální verze softwaru

- Stiskněte tlačítko **MENU** na dálkovém ovládní a vyberte položku **TV menu > Aktualizace software > Info o používaném software**.

---

### 5.14.2 Ověření dostupnosti aktualizací softwaru

Společnost Philips zajišťuje prostřednictvím digitálního vysílání pravidelné vysílání zpráv ohlašujících dostupnost aktualizací softwaru:

- Stiskněte tlačítko **MENU** na dálkovém ovládní a vyberte položku **TV menu > Aktualizace software > Oznámení**.

---

### 5.14.3 Aktualizace softwaru (digitální vysílání dostupné pouze v některých zemích)

Pokud používáte digitální vysílání (DVB-T), přijímá televizor aktualizace softwaru automaticky. Zobrazí-li se na obrazovce hlášení s výzvou k aktualizaci softwaru:

- Vyberte položku **Ted'** (doporučeno), chcete-li aktualizovat software okamžitě.
- Pokud vyberete položku **Později**, zobrazí se později připomenutí aktualizace softwaru.
- Volbou položky **Zrušit** aktualizaci ukončíte (nedoporučuje se). I v případě, že aktualizaci zrušíte, můžete ji provést ručně stisknutím tlačítka **MENU** a výběrem položky **TV menu > Aktualizace software > Místní upgrade**. Postupujte podle pokynů na obrazovce.

---

### 5.14.3 Aktualizace softwaru (analogové vysílání)

#### Poznámka

Před provedením tohoto postupu je třeba:

- Rezervovat si určitý čas na provedení celé aktualizace.
  - Připravit si paměťové zařízení USB s kapacitou nejméně 64 MB pro uložení.
  - Zajistit si přístup k počítači s portem USB a připojením k internetu.
1. Stiskněte tlačítko **MENU** na dálkovém ovládacím a vyberte položku **TV menu > Aktualizace software > Pomocník aktualizace**.
  2. Vyberte položku **Spustit nyní**.
  3. Vložte paměťové zařízení USB a stiskněte zelené tlačítko. Na paměťové zařízení USB se zkopíruje soubor ID.
  4. Stisknutím zeleného tlačítka operaci dokončete.
  5. Připojte paměťové zařízení USB k počítači.
  6. V počítači projděte paměťové zařízení USB a poklepejte na soubor HTML „Update“.
  7. Postupujte podle pokynů na obrazovce a dokončete aktualizaci.

## 6 Instalace kanálů

Při prvním nastavení televizoru se zobrazí výzva k výběru požadovaného jazyka nabídky a provedení automatické instalace všech televizních kanálů a digitálních rozhlasových stanic (jsou-li k dispozici).

Tato kapitola obsahuje pokyny k přeinstalaci kanálů a další užitečné funkce týkající se instalace kanálů.

- Poznámka**  
Přeinstalaci kanálů dojde ke změně seznamu **Všechny kanály**.

### 6.1 Automatické nastavení kanálů

Tato část popisuje, jak lze automaticky vyhledat a uložit kanály. Pokyny platí pro digitální i analogové kanály.

#### Krok 1 Výběr jazyka nabídky

- Poznámka**  
Přeskočte na *Krok 2 Volba země* v případě, že jsou nastavení jazyka správná.

1. Stiskněte tlačítko **MENU** na dálkovém ovládacím a vyberte položku **TV menu** > **Instalace** > **Jazyky** > **Menu jazyk**.

Jazyky	Menu jazyk
Menu jazyk	<input type="radio"/> English
Primární zvuk	<input type="radio"/> Español
Sekundární zvuk	<input type="radio"/> Français
Primární titulky	<input type="radio"/> Hrvatski
Sekundární titulky	<input type="radio"/> Italiano
Primární teletext	<input type="radio"/> Magyar
Sekundární teletext	...

2. Stisknutím tlačítka **►** otevřete nabídku **Menu jazyk**.
3. Stisknutím tlačítka **▲** nebo **▼** vyberte požadovaný jazyk.
4. Stisknutím tlačítka **OK** volbu potvrďte.

5. Dvojitým stisknutím tlačítka **◀** se vrátíte do nabídky **Instalace**.

Instalace	Jazyky
Jazyky	Menu jazyk
Časová zóna	Primární zvuk
Nastavení předvoleb	Sekundární zvuk
Předvolby	Primární titulky
Připojení	Sekundární titulky
Tovární nastavení	Primární teletext
	Sekundární teletext

6. Mimo jazyka nabídky lze nastavit prostřednictvím nabídky **Jazyky** (pouze digitální kanály) následující jazyková nastavení:
  - **Primární/sekundární zvuk**  
Vyberte primární a sekundární jazyk zvuku digitálních kanálů.
  - **Primární/sekundární titulky**  
Vyberte primární a sekundární jazyk titulků digitálních kanálů.
  - **Primární/sekundární teletext**  
Vyberte primární a sekundární jazyk teletextu digitálních kanálů.
  - **Zhoršený sluch**  
Vyberte volbu **Zapnuto**, mají-li být zobrazovány titulky u primárního a sekundárního jazyka zvuku.

#### Krok 2 Volba země

Zvolte zemi, ve které se nacházíte. Televizor nainstaluje a uspořádá televizní kanály podle dané země.

- Poznámka**  
Pokud jsou nastavení země správná, přejděte na *Krok 3 Volba antény či kabelu*.

1. V nabídce **Instalace** vyberte stisknutím tlačítka **▼** položku **Instalace kanálů**.
2. Stisknutím tlačítka **►** vstupte do seznamu. Je zvýrazněna volba **Automatická instalace**.
3. Stisknutím tlačítka **►** vyberte položku **Spustit nyní**.
4. Stisknutím tlačítka **OK** volbu potvrďte.
5. Stisknutím tlačítka **▲** nebo **▼** vyberte zemi.
6. Stiskněte tlačítko **Další**.

### Krok 3 Volba antény či kabelu (pouze DVB-C)

#### ☰ Poznámka

Tato možnost se zobrazí pouze v případě, že vaše země podporuje vysílání DVB-C (Digital Video Broadcasting-Cable). Přeskočte na *krok 4 Instalace kanálů* v případě, že vysílání DVB-C není ve vaší zemi dostupné.

1. Stisknutím tlačítka ▲ nebo ▼ vyberte položku **Anténa** nebo **Kabel**. Výběr položky **Anténa** nainstaluje kanály dostupné přes DVB-T (Digital Video Broadcasting-Terrestrial). Výběr položky **Kabel** nainstaluje kanály dostupné přes DVB-C.
2. Stiskněte tlačítko **Další**.

### Krok 4 Nastavení kanálů

Televizor vyhledá a uloží všechny dostupné digitální a analogové televizní kanály a všechny dostupné digitální rozhlasové stanice.

#### ⚠ POZOR

Pokud vyberte položku **Kabel** v kroku 3 Volba antény či kabelu, zpřístupní se menu **Nastavení**. Nastavení neměňte, pokud vám poskytovatel vysílání DVB-C nesdělil hodnoty pro **Síťová frekvence**, **ID sítě** nebo **Přenosová rychlost**. Nastavení položky **Prohledávání frekvence** na hodnotu **Kompletní prohledávání** může výrazně prodloužit dobu instalace.

1. Stisknutím tlačítka **Spustit** zahájíte instalaci. Instalace může trvat několik minut.
2. Po dokončení instalace stiskněte tlačítko **Dokončit**, čímž se vrátíte do nabídky **Instalace**.
3. Stisknutím tlačítka **MENU** ukončíte nabídku.

#### ☰ Poznámka

Máte-li přístup k vysílání DVB-T i DVB-C a chcete sledovat kanály z obou sítí, musíte provést instalaci kanálů dvakrát – jednou pro DVB-T a jednou pro DVB-C. Po instalaci můžete mezi kanály přepínat podle

pokynů v části 4.3 *Přístup k sítím kanálů DVB-C a DVB-T*.

#### ✳ Tip

V případě, že jsou nalezeny digitální televizní kanály, mohou se v seznamu nainstalovaných kanálů objevit prázdná čísla. Chcete-li uložené kanály přejmenovat, změnit jejich pořadí nebo je odinstalovat, vyhledejte informace v části 6.5 *Přeskupení kanálů*.

## 6.2 Ruční nastavení kanálů

Tato část popisuje, jak lze ručně vyhledat a uložit analogové televizní kanály.

### Krok 1 Volba systému

#### ☰ Poznámka

Pokud jsou nastavení systému správná, přejděte na *krok 2 Vyhledání a uložení nových televizních kanálů*.

1. Stiskněte tlačítko **MENU** na dálkovém ovládacím a vyberte položky **TV menu** > **Instalace** > **Nastavení předvoleb** > **Analogový: manuální instalace**.

Nastavení předvol... Analog: manuální ...	
Automatické inst...	Systém
Aktualizace instal...	Vyhledat
Digitální: Test příjmu	Jemné ladění
Analog: manuální ...	Uložit tento kanál
Přeskupit	Uložit jako novou...

2. Stisknutím tlačítka ► vstupte do nabídky **Nastavení předvoleb**. Je zvýrazněna volba **Systém**.
3. Stisknutím tlačítka ► vstupte do seznamu **Systém**.
4. Stisknutím tlačítka ▲ nebo ▼ zvolte požadovanou zemi nebo region.
5. Stisknutím tlačítka ◀ se vrátíte do nabídky **Nastavení předvoleb**.

### Krok 2 Vyhledání a uložení nových televizních kanálů

1. Stiskněte tlačítko **MENU** na dálkovém

- ovládání a vyberte položku **TV menu > Instalace > Nastavení předvoleb > Analog: manuální instalace > Vyhledat.**
2. Stisknutím tlačítka ► vstupte do nabídky **Vyhledat.**
  3. Stiskněte červené tlačítko a pomocí číselných tlačítek ručně zadejte třímístné číslo frekvence. Můžete také stisknutím zeleného tlačítka automaticky vyhledat další kanál.
  4. Po nalezení kanálu stiskněte tlačítko ◀.
  5. Výběrem položky **Uložit jako novou předvolbu** můžete tento nový kanál uložit pod novým číslem.
  6. Stisknutím tlačítka ► položku zadejte.
  7. Stiskněte tlačítko **OK**. Objeví se položka **Hotovo.**
  8. Stisknutím tlačítka **MENU** ukončíte nabídku.

---

### 6.2.1 Jemné ladění analogových kanálů

Je-li příjem u analogových kanálů špatný, můžete je doladit.

1. Stiskněte tlačítko **MENU** na dálkovém ovládání a vyberte položku **TV menu > Instalace > Nastavení předvoleb > Analog: manuální instalace > Jemné ladění.**
2. Stisknutím tlačítka ► vstupte do nabídky **Jemné ladění.**
3. Stisknutím tlačítka ▲ nebo ▼ upravte frekvenci
4. Po dokončení stiskněte tlačítko ◀.
5. Zvolte možnost **Uložit tento kanál**, pokud chcete doladěný kanál uložit pod aktuálním číslem kanálu.
6. Stisknutím tlačítka ► položku zadejte.
7. Stiskněte tlačítko **OK**. Objeví se položka **Hotovo.**
8. Stisknutím tlačítka **MENU** ukončíte nabídku.

---

### 6.3 Přejmenování kanálů

1. Stiskněte tlačítko **MENU** na dálkovém

ovládání a vyberte položku **TV menu > Instalace > Nastavení předvoleb > Přeskupit.**

2. Stisknutím tlačítka ► vstupte do seznamu **Přeskupit.**
3. Stisknutím tlačítka ▲ nebo ▼ v seznamu kanálů **Přeskupit** vyberte kanál, který chcete přejmenovat.
4. Stiskněte červené tlačítko.
5. Stisknutím tlačítek ◀ a ► vyberete jednotlivé znaky, stisknutím tlačítek ▲ a ▼ je můžete změnit. Mezera, čísla (0-9) a další zvláštní znaky se nacházejí mezi **z** a **A**.
6. Stisknutím zeleného tlačítka nebo tlačítka **OK** proces dokončíte.

#### ✪ Tip

Stisknutím žlutého tlačítka vymažete všechny znaky. Stisknutím modrého tlačítka vymažete pouze zvýrazněný znak.

---

### 6.4 Odinstalování nebo opakovaná instalace kanálů

Je možné odinstalovat uložený kanál nebo znovu nainstalovat odinstalovaný kanál.

1. Stiskněte tlačítko **MENU** na dálkovém ovládání a vyberte položku **TV menu > Instalace > Nastavení předvoleb > Přeskupit.**
2. Stisknutím tlačítka ► vstupte do seznamu **Přeskupit.**
3. Stisknutím tlačítka ▲ nebo ▼ vyberte kanál, který chcete odinstalovat nebo znovu nainstalovat.
4. Stisknutím zeleného tlačítka kanál odinstalujete nebo znovu nainstalujete.
5. Stisknutím tlačítka **MENU** ukončíte nabídku.

---

### 6.5 Přeskupení kanálů

1. Stiskněte tlačítko **MENU** na dálkovém ovládání a vyberte položku **TV menu > Instalace > Nastavení předvoleb > Přeskupit.**
2. Stisknutím tlačítka ► vstupte do seznamu

### **Přeskupit.**

3. Stisknutím tlačítka ▲ nebo ▼ vyberte kanál, který chcete přeskupit.
4. Stisknutím žlutého tlačítka přesunete kanál v seznamu nahoru. Stisknutím modrého tlačítka přesunete kanál v seznamu dolů.
5. Stisknutím tlačítka **MENU** ukončíte nabídku.

---

## **6.6 Ruční aktualizace seznamu kanálů**

Je-li televizor v pohotovostním režimu, provádí se aktualizace každé ráno. V rámci této aktualizace se provede synchronizace kanálů uložených v seznamu kanálů s kanály, které jsou dostupné od vysílací společnosti. Není-li některý kanál k dispozici, je automaticky odebrán ze seznamu kanálů.

Kromě automatické aktualizace je možné seznam kanálů aktualizovat ručně.

1. Stiskněte tlačítko **MENU** na dálkovém ovládacím a vyberte položku **TV menu > Instalace > Nastavení předvoleb > Aktualizace instalace**.
2. Stisknutím tlačítka ► vstupte do nabídky **Aktualizace instalace**. Je zvýrazněna volba **Spustit nyní**.
3. Stiskněte tlačítko **OK**.
4. Stisknutím zeleného tlačítka spustíte instalaci. Tento proces může několik minut trvat.
5. Po dokončení aktualizace se stisknutím červeného tlačítka vraťte do nabídky **Nastavení předvoleb**.
6. Stisknutím tlačítka **MENU** ukončíte nabídku.

---

## **6.7 Test digitálního příjmu**

Přijímáte-li digitální vysílání, můžete zkontrolovat kvalitu a sílu signálu digitálních kanálů. Na základě tohoto testu můžete zkusit změnit umístění antény pozemního nebo satelitního vysílání a opět provést test.

1. Stiskněte tlačítko **MENU** na dálkovém ovládacím a vyberte položku **TV menu > Instalace > Nastavení předvoleb > Digitální: Test příjmu**.

2. Stisknutím tlačítka ► vstupte do nabídky **Digitální: Test příjmu**.
3. Stiskněte tlačítko **OK**.
4. Stisknutím zeleného tlačítka spustíte automatický test, nebo můžete ručně zadat frekvenci kanálu, který chcete testovat. Pokud jsou kvalita a síla signálu špatné, přesměrujte anténu pozemního nebo satelitního vysílání a opakujte test.
5. Po dokončení stisknutím žlutého tlačítka frekvenci uložte.
6. Stisknutím červeného tlačítka se vraťte do nabídky **Nastavení předvoleb**.
7. Stisknutím tlačítka **MENU** ukončíte nabídku.



### **Poznámka**

Máte-li stále potíže s příjmem digitálního vysílání, obraťte se na odborníka.

---

## **6.8 Spuštění režimu demo**

1. Na dálkovém ovládacím stiskněte červené tlačítko. Můžete také stisknout na dálkovém tlačítko **MENU** a vybrat položku **TV menu > Funkce > Demo**.
2. Stisknutím tlačítka ► vstupte do nabídky **Demo**.
3. Vyberte demo a stiskněte tlačítko **OK**.
4. Stisknutím červeného tlačítka demo ukončíte.

---

## **6.9 Obnovení výchozího nastavení výrobce**

Obnovením továrního nastavení výrobce obnovíte výchozí nastavení obrazu a zvuku. Nastavení předvoleb se nezmění.

1. Stiskněte tlačítko **MENU** na dálkovém ovládacím a vyberte položku **TV menu > Instalace > Tovární nastavení**.
2. Stisknutím tlačítka ► vstupte do nabídky **Tovární nastavení**. Je zvýrazněna volba **Reset**.
3. Stisknutím tlačítka **OK** obnovíte tovární nastavení.
4. Stisknutím tlačítka **MENU** ukončíte nabídku.

# 7 Připojení zařízení

## 7.1 Přehled připojení

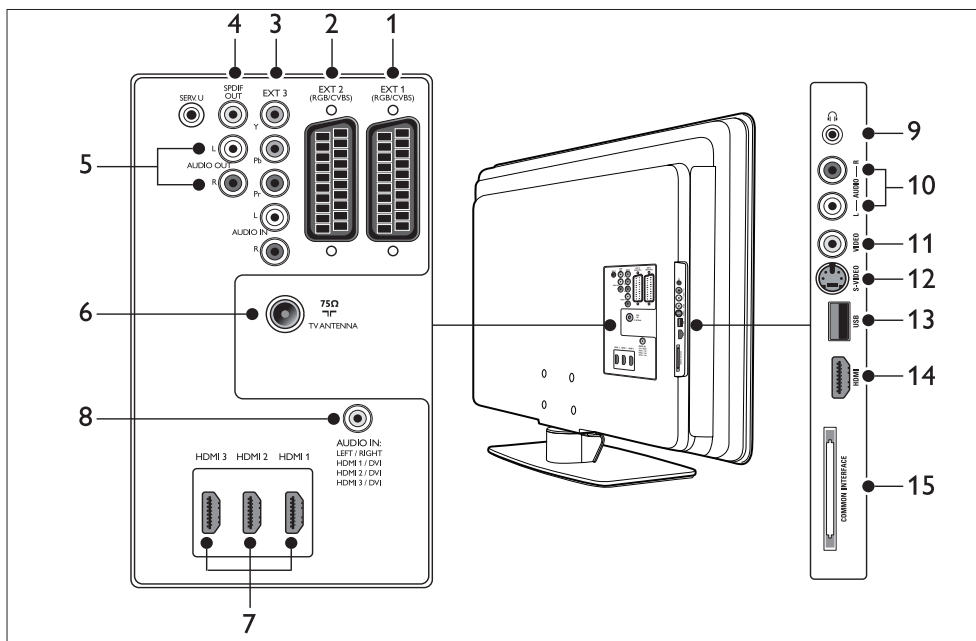

### Konektory vzadu

#### 1. EXT 1

První konektor SCART pro přehrávače DVD, videorekordéry, digitální přijímače, herní konzoly a další zařízení s konektorem SCART. Podporuje Audio L/R, CVBS in/out, RGB.

#### 2. EXT 2

Druhý konektor SCART. Podporuje Audio L/R, CVBS in/out, RGB.

#### 3. EXT 3

Vstupní konektory komponentního videosignálu (Y Pb Pr) a zvuku Audio L/R pro přehrávače DVD, digitální přijímače, herní konzoly a ostatní zařízení s komponentním videovýstupem.

#### 4. SPDIF OUT

Konektor zvukového výstupu SPDIF pro domácí kina a jiné audiosystémy.

#### 5. AUDIO OUT L/R

Konektor zvukového výstupu L/R pro domácí kina nebo jiné audiosystémy.

#### 6. TV ANTENNA

#### 7. HDMI 1/2/3

Vstupní konektory HDMI pro přehrávače disků Blu-ray, digitální přijímače, herní konzoly a další zařízení s vysokým rozlišením.

#### ☞ Poznámka

Počty konektorů rozhraní HDMI se u jednotlivých modelů televizoru liší.

#### 8. AUDIO IN

Konektor typu mini-jack pro zvuk z počítače (používá se při připojení počítače pomocí adaptéru DVI-HDMI).



---

## Konektory na boku

### 9. Sluchátka

Stereofonní konektor mini jack.

### 10. AUDIO L/R

Vstupní konektory Audio L/R pro zařízení s kompozitním výstupem a výstupem S-Video.

### 11. VIDEO

Vstupní konektor cinch videosignálu pro zařízení s kompozitním výstupem.

### 12. S-VIDEO

Vstupní konektor S-Video pro zařízení s výstupem S-Video.

### 13. USB

Konektor USB pro paměťová zařízení.

### 14. HDMI

Další konektor HDMI pro mobilní zařízení s vysokým rozlišením.

### 15. COMMON INTERFACE

Slot pro moduly CA (Contidional Access).

---

## 7.2 Výběr kvality připojení

Tato část popisuje, jak lze zlepšit váš audiovizuální zážitek připojením zařízení pomocí nevhodnějších konektorů.

Po připojení zařízení je nezapomeňte aktivovat podle pokynů v části 7.4 *Nastavení zařízení*.

---

### 7.2.1 HDMI - Nejvyšší kvalita ★★★★★

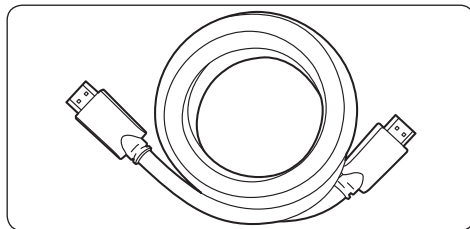

Rozhraní HDMI zajišťuje nejvyšší možnou kvalitu audiovizuálního signálu. Signály audio i video jsou přenášeny bez komprimace prostřednictvím jediného kabelu HDMI a tvoří tak digitální rozhraní mezi televizorem a zařízeními s výstupem HDMI. K zajištění plného vysokého rozlišení je nezbytné použít rozhraní HDMI. Kabely HDMI je třeba použít také v případě, že chcete využít funkci Philips EasyLink, která je popsána v části 7.5 *Použití funkce Philips EasyLink*.

#### ✳ Tip

Je-li váš počítač vybaven pouze konektorem DVI, použijte pro připojení zařízení ke konektoru HDMI na zadní straně televizoru adaptér DVI-HDMI. Ze zařízení je třeba připojit samostatný kabel audiosignálu do konektoru typu mini-jack s označením AUDIO IN.

#### ⊖ Poznámka

Rozhraní HDMI používané společností Philips podporuje systém HDCP (High-bandwidth Digital Contents Protection). Systém HDCP je součástí technologie DRM (Digital Rights Management), která slouží k ochraně obsahu s vysokým rozlišením uloženým na discích DVD nebo Blu-ray.

## 7.2.2 Komponentní připojení (Y Pb Pr) - Vyšší kvalita ★★★★★

Komponentní videosignál (Y Pb Pr) zajišťuje lepší kvalitu obrazu než připojení S-Video nebo připojení prostřednictvím kompozitního videosignálu. Komponentní připojení podporuje signály přenášející vysoké rozlišení, kvalita obrazu je však nižší než v případě rozhraní HDMI a jde o analogové připojení.

Při připojování komponentních videokabelů přiřaďte kabely ke konektorům EXT 3 na zadní straně televizoru podle barev. Připojte také kabel Audio L/R k červenému a bílému vstupnímu konektoru L/R v části EXT 3.

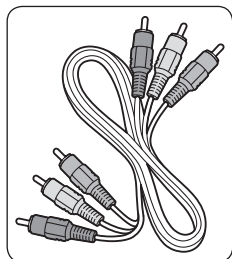

Komponentní videokabel - červený, zelený, modrý

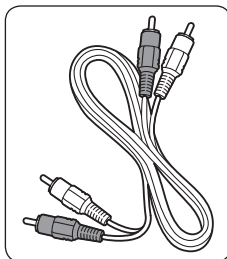

Kabel Audio L/R – červený, bílý

## 7.2.3 SCART - dobrá kvalita ★★★

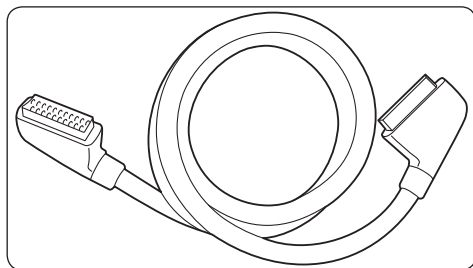

Připojení SCART používá pro audio a videosignály jeden kabel. Signály audio jsou stereo, videosignály mohou být kompozitní nebo S-Video. Připojení SCART nepodporuje videosignál s vysokým rozlišením a je analogové. Televizor disponuje dvěma konektory SCART, EXT 1 a EXT 2.

## 7.2.4 S-Video - dobrá kvalita★★★

Analogové připojení S-Video poskytuje lepší kvalitu obrazu než kompozitní videosignál. Při připojování zařízení prostřednictvím konektoru S-Video zasuňte kabel S-Video do konektoru S-Video na boku televizoru. Ze zařízení je třeba připojit samostatný kabel Audio L/R k červenému a bílému vstupnímu konektoru Audio L/R na boku televizoru.

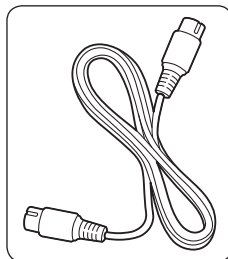

Kabel S-Video

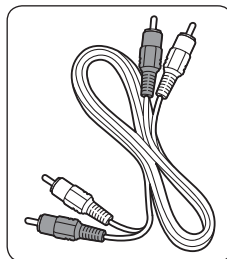

Kabel Audio L/R – červený, bílý

## 7.2.5 Kompozitní - základní kvalita★

Kompozitní videosignál poskytuje základní analogové připojení, obvykle pomocí (žlutého) kabelu cinch pro videosignál a (červeného a bílého) kabelu cinch Audio L/R. Při připojování kabelu ke vstupním konektorům kompozitního videosignálu a zvuku Audio L/R na boku televizoru přiřaďte kabely podle barev.

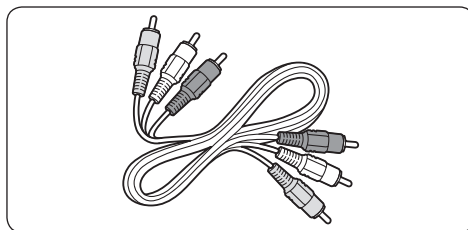

Kabel pro kompozitní připojení audio/video – žlutý, červený a bílý

## 7.3 Připojení zařízení

Tato část popisuje, jak připojit různá zařízení pomocí jednotlivých konektorů, a doplňuje příklady uvedené ve *Stručném návodu k rychlému použití*.

### ⚠ Upozornění

Před připojením zařízení odpojte napájecí kabel.

### 📌 Poznámka

Pro připojení zařízení k televizoru mohou být použity různé typy konektorů, podle potřeby a dostupnosti.

### 7.3.1 Přehrávač disků Blu-ray

Pro přenos signálu s plným vysokým rozlišením je třeba připojit kabel HDMI podle obrázku:

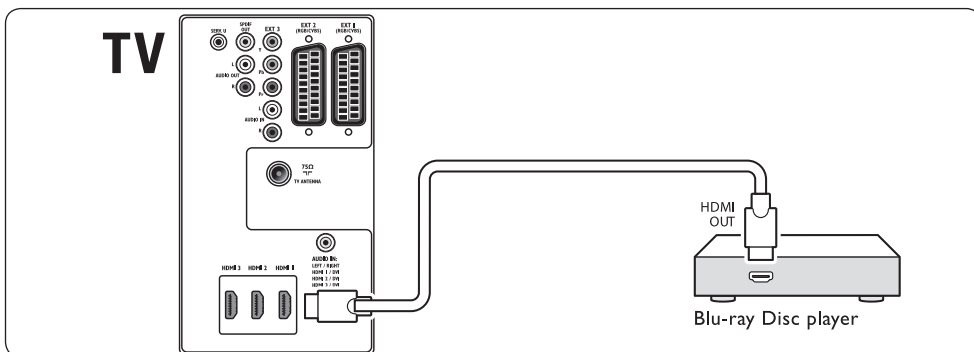

### 7.3.2 Přehrávač DVD

Pro přenos videesignálu z DVD připojte kabel SCART podle obrázku:

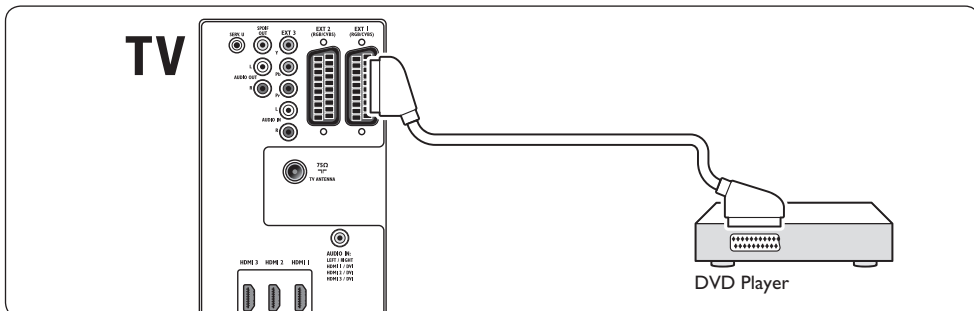

### 7.3.3 Satelitní přijímač

Chcete-li přijímat analogové kanály pomocí antény a digitální kanály prostřednictvím satelitního přijímače, připojte anténní kabel a kabel SCART podle obrázku:

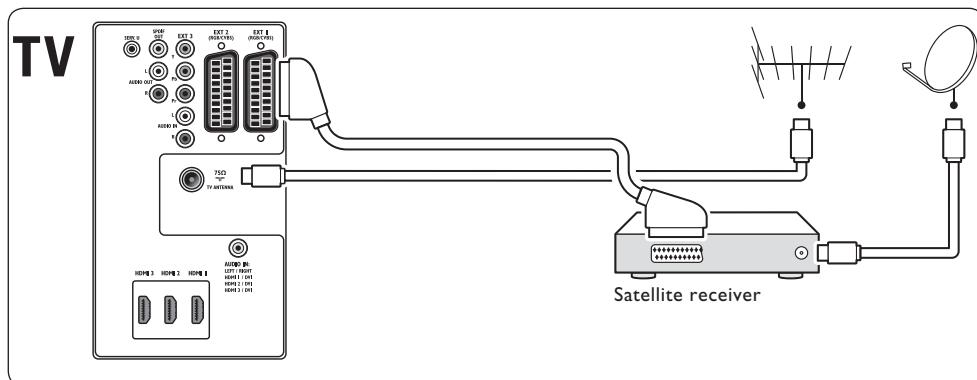

### 7.3.4 Digitální přijímač HD

Chcete-li přijímat analogové kanály pomocí antény a digitální kanály prostřednictvím digitálního přijímače HD, připojte dva anténní kabely a kabel HDMI podle obrázku:

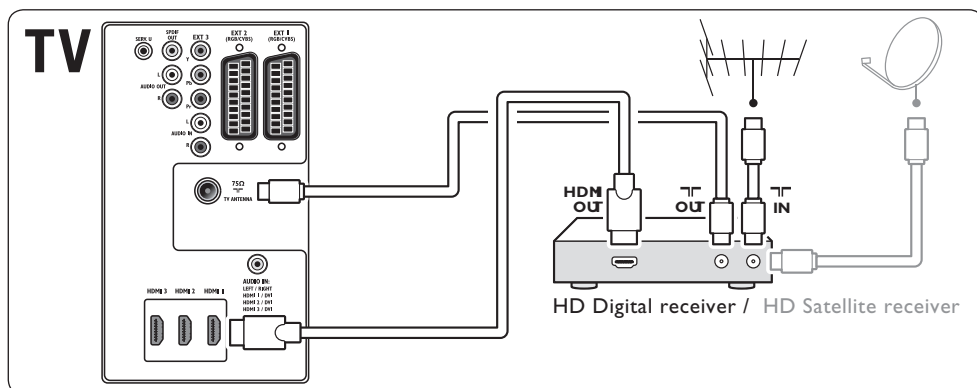

### 7.3.5 Kombinace rekordéru DVD a digitálního přijímače

Chcete-li přijímat analogové kanály pomocí antény a zaznamenávat pořady na kombinaci rekordéru DVD a digitálního přijímače, připojte dva anténní kabely a jeden kabel SCART podle obrázku:

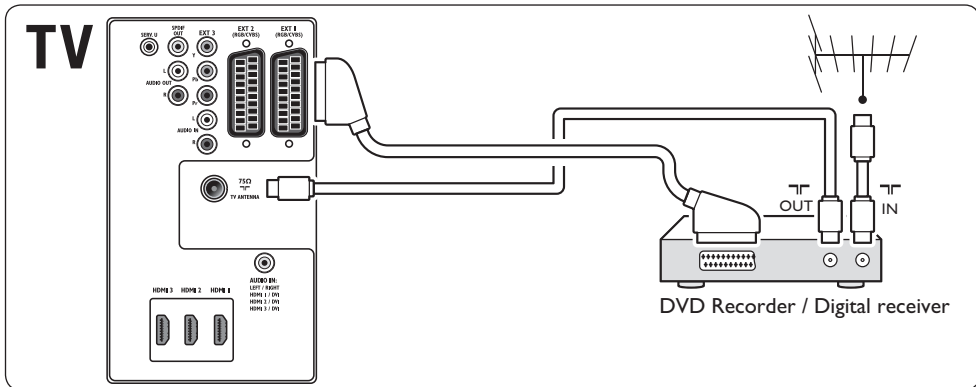

### 7.3.6 Samostatný rekordér DVD a přijímač

Chcete-li přijímat analogové kanály pomocí antény a zaznamenávat pořady na samostatném rekordéru DVD a přijímači, připojte tři anténní kabely a tři kabely SCART podle obrázku:

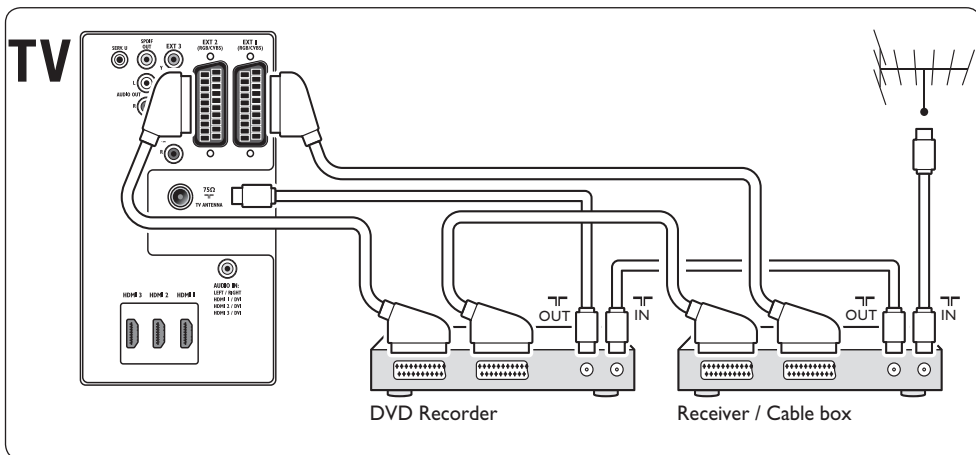

### 7.3.7 Rekordér DVD a systém domácího kina

Chcete-li přijímat analogové kanály pomocí antény, poslouchat zvuk prostřednictvím systému domácího kina a zaznamenávat pořady na rekordéru DVD, připojte dva anténní kabely, jeden kabel SCART a dva kabely pro digitální audio podle obrázku:

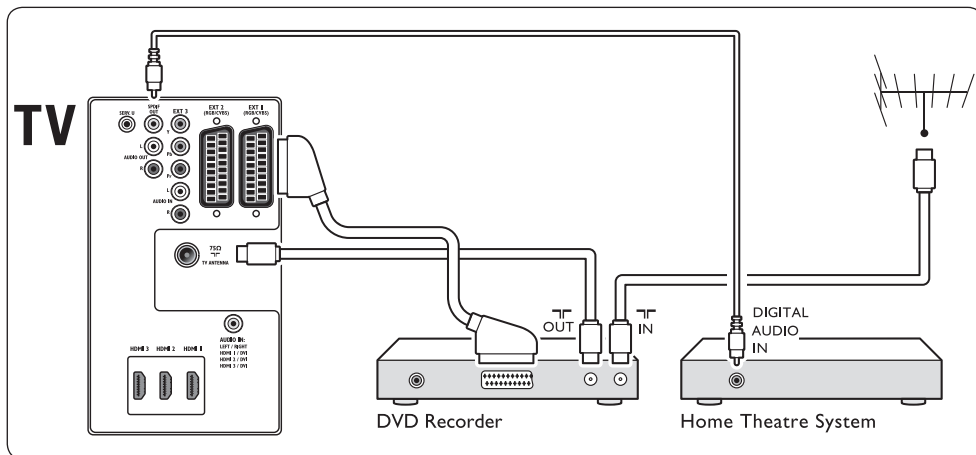

#### Poznámka

Pokud používáte systém domácího kina nebo jiný audiosystém, dosáhnete nejlepší synchronizace, když připojíte k televizoru nejdříve zařízení přehrávače. Následně přiveďte audiosignál do systému domácího kina nebo audiozařízení prostřednictvím zvukových konektorů na zadní straně televizoru.

### 7.3.8 Herní konzola nebo videokamera

Nejpraktičtější připojení pro mobilní herní konzolu nebo videokameru je na boční straně televizoru. Je například možné připojit herní konzolu nebo videokameru ke konektorům VIDEO/S-Video a AUDIO L/R na boku televizoru. Pro zařízení s vysokým rozlišením je také k dispozici konektor HDMI.

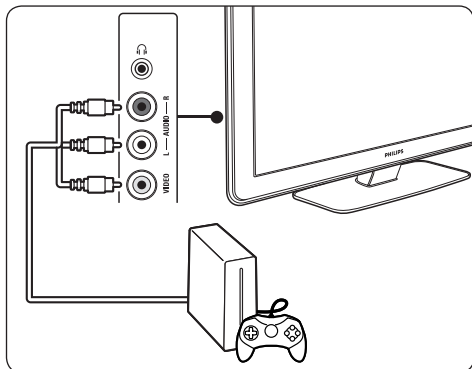

Nepřenosnou herní konzolu nebo videokameru lze připojit ke konektoru HDMI nebo ke konektorům EXT 3 (komponentní signál) na zadní straně televizoru.

### 7.3.9 Osobní počítač

Před připojením osobního počítače:

- Nastavte obnovovací frekvenci monitoru počítače na 60 Hz. Viz *část 8 Technické údaje*, kde naleznete seznam rozlišení zobrazení počítačů.
- Změňte formát obrazu televizoru na hodnotu **Nepřepočítaný** podle pokynů v *části 5.3.4. Změna formátu obrazu*.

#### Připojení počítače na zadní straně televizoru

1. Pomocí kabelu s koncovkami HDMI a DVI nebo adaptéru HDMI na DVI (připojeného ke kabelu HDMI) propojte konektor HDMI na zadní straně televizoru s konektorem DVI v počítači.
2. Připojte kabel audiosignálu z počítače ke konektoru typu mini-jack označenému AUDIO IN na zadní straně televizoru.

### ☰ Poznámka

Konektor typu mini-jack s označením AUDIO IN je třeba přiřadit ke konektoru HDMI podle pokynů v *části 7.4.2 Přiřazení konektoru AUDIO IN typu mini-jack*.

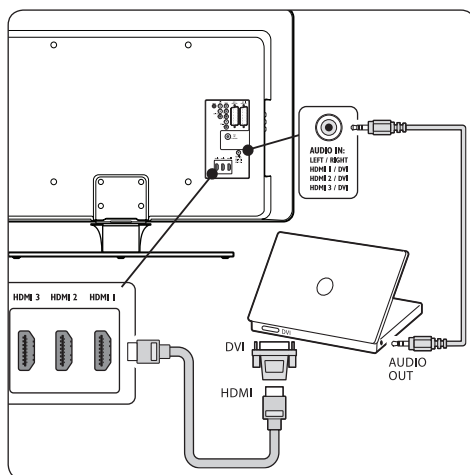

## 7.4 Nastavení zařízení

Po připojení všech zařízení je třeba vybrat typ zařízení připojených k jednotlivým konektorům.

### 7.4.1 Přiřazení zařízení ke konektorům

Přiřazením zařízení připojených ke konektorům televizoru umožníte snadný výběr a nejlepší zpracování signálu.

1. Stiskněte tlačítko **MENU** na dálkovém ovládacím a vyberte položku **TV menu > Instalace > Připojení**.

Připojení	EXT 1
EXT 1	Žádný
EXT 2	DVD
EXT 3	Blu-ray
HDMI 1	HDD/DVDR
HDMI 2	HD rec.
HDMI 3	Hra
Strana	VCR
...	...

2. Stisknutím tlačítka ► vstupte do seznamu.

3. Stisknutím tlačítka ▼ nebo ▲ vyberte konektor.
4. Stisknutím tlačítka ► vstupte do seznamu.
5. Stisknutím tlačítka ▼ nebo ▲ vyberte zařízení připojené k danému konektoru.
6. Stisknutím tlačítka **OK** příslušné zařízení vyberte.
7. Postup opakujte, dokud nebudou všechna zařízení správně přiřazena ke konektorům.
8. Stisknutím tlačítka **MENU** ukončíte nabídku.

#### 7.4.2 Přiřazení konektoru AUDIO IN typu mini-jack

Pokud připojíte audiosignál z počítače ke konektoru mini-jack AUDIO IN na zadní straně televizoru, je třeba přiřadit jej ke konektoru HDMI.

1. Stiskněte tlačítko **MENU** na dálkovém ovládacím a vyberte položku **TV menu > Instalace > Připojení > Audio In L/R**.

Připojení	AUDIO IN L/R
....	Žádný
EXT 3	HDMI 1
HDMI 1	HDMI 2
HDMI 2	HDMI 3
HDMI 3	
Strana	
AUDIO IN L/R	

2. Stisknutím tlačítka ► vstupte do seznamu.
3. Stisknutím tlačítka ▼ nebo ▲ vyberte konektor HDMI použitý pro připojení k počítači.
4. Stisknutím tlačítka **MENU** ukončíte nabídku.

#### 7.4.3 Přiřazení dekodéru kanálu

Dekodéry dekodující digitální kanály lze připojit ke konektoru EXT 1 nebo EXT 2 (SCART). Příslušný televizní kanál je třeba přiřadit jako kanál vyžadující dekódování. Potom přiřadíte konektor, ke kterému je připojen dekodér.

1. Stiskněte tlačítko **MENU** na dálkovém ovládacím a vyberte položku **TV menu > Instalace > Dekodér > Kanál**.
2. Stisknutím tlačítka ► vstupte do seznamu.

3. Stisknutím tlačítka ▼ nebo ▲ vyberte kanál, který má být dekódován.
4. Stisknutím tlačítka ◀ se vraťte zpět a vyberte položku **Stav**.
5. Stisknutím tlačítka ▼ nebo ▲ vyberte konektor použitý pro připojení dekodéru.
6. Stisknutím tlačítka **MENU** ukončíte nabídku.

## 7.5 Použití funkce Philips EasyLink

Tento televizor podporuje funkci Philips EasyLink, která umožňuje přehrávání nebo vypnutí do pohotovostního režimu všech zařízení kompatibilních s funkcí EasyLink jediným tlačítkem. Kompatibilní zařízení musí být připojena k televizoru prostřednictvím rozhraní HDMI a přiřazena podle pokynů v části 7.4.1 Přiřazení zařízení ke konektorům.

#### 7.5.1 Aktivace či deaktivace funkce EasyLink

1. Stiskněte tlačítko **MENU** na dálkovém ovládacím a vyberte položku **TV menu > Instalace > Předvolby > EasyLink**.
2. Vyberte možnost **Zapnuto** nebo **Vypnuto**.

#### 7.5.2 Použití přehrávání stiskem jediného tlačítka

Po povolení služby EasyLink zmáčkněte tlačítko „PLAY“ na přístroji. Televizor se automaticky připojí ke správnému zdroji.

#### 7.5.3 Použití přepnutí do pohotovostního režimu stiskem jediného tlačítka

Stiskněte a podržte tlačítko **⏻** „STANDBY“ na televizoru nebo na dálkovém ovládacím televizoru na nejméně 3 sekundy. Tím dojde k zapnutí televizoru a všech zařízení připojených prostřednictvím rozhraní HDMI nebo naopak k jejich přepnutí do pohotovostního režimu.

## 7.6 Příprava televizoru na digitální služby

Kódované digitální televizní kanály lze dekódovat pomocí modulu CA (Conditional



Access) a karty Smart Card poskytnutých provozovatelem služeb digitální televize.

Modul CA může v závislosti na zvoleném provozovateli a službách aktivovat několik služeb (například placené televizní vysílání). Další informace o službách a podmínkách získáte u svého provozovatele služeb digitální televize.

### 7.6.1 Použití modulu Conditional Access (CA)

#### VAROVÁNÍ

Před vložením modulu CA vypněte televizor. Vždy postupujte podle následujících pokynů. Chybným vložením modulu CA může dojít k poškození modulu a televizoru.

1. Podle pokynů vytištěných na modulu CA jemně zasuňte modul CA do slotu Běžné rozhraní na boku televizoru.

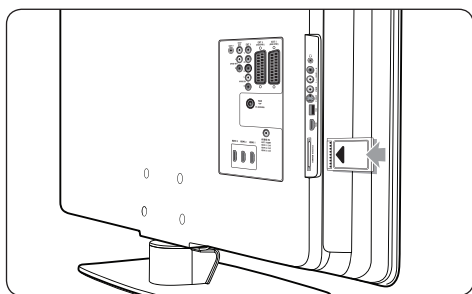

2. Zasuňte modul CA až na doraz.

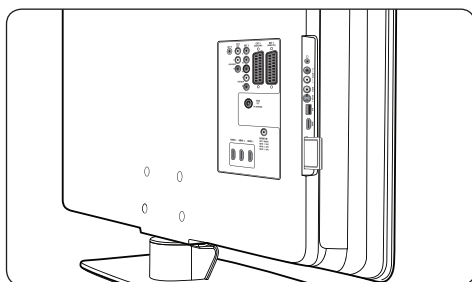

3. Zapněte televizor a vyčkejte na aktivaci modulu CA. Aktivace může několik minut trvat.

#### Poznámka

Nevyjímejte modul CA ze slotu. Vymutí modulu CA způsobí deaktivaci digitálních služeb.

### 7.6.2 Přístup ke službám modulu CA

- Po zasunutí a aktivaci modulu CA stiskněte tlačítko **MENU** na dálkovém ovládacím zařízení a vyberte položku **TV menu > Funkce > Běžné rozhraní**.

Tato volba nabídky je k dispozici pouze pokud byl správně vložen a aktivován modul CA. Aplikace a obsah na obrazovce poskytuje provozovatel služeb digitální televize.

## 8 Technické údaje

### Podporovaná rozlišení displeje

#### • Počítačové formáty

Rozlišení	Obnovovací frekvence
640 × 480	60 Hz
800 × 600	60 Hz
1024 × 768	60 Hz
1920 × 1080i	60 Hz
1920 × 1080p	60 Hz

#### • Formáty videa

Rozlišení	Obnovovací frekvence
480i	60 Hz
480p	60 Hz
576i	50 Hz
576p	50 Hz
720p	50 Hz, 60 Hz
1080i	50 Hz, 60 Hz
1080p	24 Hz, 25 Hz, 30 Hz
1080p	50 Hz, 60 Hz

### Tuner/Příjem/Přenos

- Anténní vstup: 75 ohmů, koaxiální (IEC75)
- Televizní systém: DVB COFDM 2K/8K
- Přehrávání videa: NTSC, SECAM, PAL
- Pozemní digitální vysílání (viz seznam zemí na zadní straně televizoru)

### Multimédia

- Připojení: USB
- Formáty přehrávání: MP3, Linear PCM, prezentace (.alb), JPEG

### Dálkové ovládání

- Typ: RCPF03E08B
- Baterie: 2 x velikost AAA (typ LR03)

### Připojení (vzadu)

- EXT 1 (SCART): Audio L/R, CVBS vstup/výstup, RGB
- EXT 2 (SCART): Audio L/R, CVBS vstup/výstup, RGB
- EXT 3: Komponentní videosignál (Y Pb Pr), Audio L/R vstup
- HDMI 1/2/3

### ☰ Poznámka

Televizor může mít vzadu dva nebo tři konektory HDMI v závislosti na modelu televizoru.

- SPDIF OUT: Výstup digitálního audiosignálu (koaxiální-cinch-S/PDIF). Synchronizované zobrazení.
- AUDIO OUT L/R: Výstup analogového audiosignálu.
- TV ANTENNA
- AUDIO IN: Vstup audiosignálu s konektorem typu mini-jack pro připojení počítačů prostřednictvím rozhraní DVI-HDMI.

### Připojení (z boku)

- Výstup na sluchátka (stereo, konektor typu mini-jack)
- AUDIO L/R vstup
- Video (CVBS) vstup
- S-Video
- USB
- HDMI
- Běžné rozhraní (slot pro modul CA)

### Napájení

- Napájení z elektrické sítě: střídavý proud, 220-240 V (±10 %)
- Spotřeba energie při provozu a v pohotovostním režimu: Viz technické údaje na stránkách [www.philips.com](http://www.philips.com)
- Teplota prostředí: 5 °C-35 °C

Technické údaje lze měnit bez předchozího upozornění. Podrobnou specifikaci tohoto výrobku naleznete na stránkách [www.philips.com/support](http://www.philips.com/support).

---

## 9 Odstraňování problémů

Tato část popisuje časté problémy a příslušná řešení.

---

### 9.1 Obecné problémy s televizorem

**Televizor se nezapne:**

- Odpojte napájecí kabel, počkejte jednu minutu a znovu jej zapojte.
- Zkontrolujte, zda je napájecí kabel řádně připojen a elektrická síť je pod napětím.

**Dálkové ovládání nefunguje správně:**

- Zkontrolujte, zda jsou baterie dálkového ovládání správně vloženy v souladu s orientací +/-.
- Pokud jsou baterie dálkového ovládání vybité nebo slabé, vyměňte je.
- Vyčistěte dálkové ovládání a čočku snímače televizoru.

**Na televizoru červeně bliká indikátor pohotovostního režimu:**

- Vypněte televizor a vytáhněte napájecí kabel ze zásuvky. Před novým zasunutím napájecího kabelu a zapnutím televizoru počkejte, dokud televizor nevychladne. Pokud indikátor znovu začne blikat, kontaktujte naše středisko podpory zákazníků.

**Zapomněli jste kód pro odemknutí rodičovského zámku**

- Zadejte „8888“ podle pokynů v části 5.10.3 *Uzamčení televizních kanálů nebo připojených zařízení (Rodičovský zámek)*.

**Nabídky televizoru jsou v nesprávném jazyce**

- Vyhledejte informace v části 6.1 *Automatická instalace kanálů*, kde naleznete pokyny, jak změnit jazyk nabídek televizoru na preferovaný jazyk.

**Při zapínání, vypínání nebo přepínání televizoru do pohotovostního režimu se z šasi televizoru ozývá praskání:**

- Není třeba podnikat žádné kroky. Praskání je důsledkem roztahování a smršťování televizoru v důsledku jeho ochlazování a zahřívání. Tento jev nemá žádný vliv na funkci a výkon televizoru.

---

### 9.2 Problémy s televizními kanály

**Dříve nainstalované kanály se nezobrazují v seznamu kanálů:**

- Zkontrolujte, zda je vybrán správný seznam.
- Je možné, že daný kanál byl odinstalován prostřednictvím nabídky **Přeskupit**. Přístup do této nabídky získáte stisknutím tlačítka **MENU** na dálkovém ovládání a výběrem položky **TV Menu > Instalace > Nastavení předvoleb > Přeskupit**.

**Během instalace nebyly nalezeny žádné digitální kanály:**

- Zkontrolujte, zda televizor podporuje kanály DVB-T ve vaší zemi. Viz seznam zemí na zadní straně televizoru.

---

### 9.3 Problémy s obrazem

**Indikátor LightGuide funguje, ale neobjevuje se žádný obraz:**

- Zkontrolujte, zda je správně připojena anténa.
- Zkontrolujte, zda je vybráno správné zařízení.

**Zvuk funguje, ale neobjevuje se žádný obraz:**

- Ověřte, zda jsou použita správná nastavení obrazu. Viz část 5.3.2 *Úprava nastavení obrazu*.

**Příjem televizního signálu pomocí připojené antény je špatný:**

- Zkontrolujte, zda je anténa správně připojena k televizoru.
- Kvalitu obrazu mohou ovlivňovat reproduktory, neuzemněná audiozařízení, neonové osvětlení, vysoké budovy nebo

- hory. Pokuste se zlepšit kvalitu příjmu přeměrováním antény nebo umístěním zařízení z dosahu televizoru.
- Ověřte, zda je vybrán správný televizní systém pro váš region. Viz část 6.2 *Ruční instalace kanálů*.
- Pokud má špatnou kvalitu jen jeden kanál, zkuste jej doladit. Viz část 6.2.1 *Jemné doladění kanálů*.

#### Kvalita obrazu z připojených zařízení je špatná:

- Zkontrolujte, zda jsou zařízení správně připojena. Nezapomeňte také přiřadit zařízení ke konektorům podle pokynů v části 7.4.1 *Přiřazení zařízení ke konektorům*.
- Ověřte, zda jsou použita správná nastavení obrazu. Viz část 5.3.2 *Úprava nastavení obrazu*.

#### Televizor neuložil nastavení:

- Zkontrolujte, zda je televizor v režimu **Doma**, který poskytuje veškeré možnosti změny nastavení. Viz část 5.6 *Přepínání režimů Obchod a Doma*.

#### Obraz neodpovídá obrazovce, je příliš velký nebo příliš malý:

- Zkuste použít jiný formát obrazu podle pokynů v části 5.3.4 *Změna formátu obrazu*.
- Přiřaďte zařízení ke konektorům podle pokynů v části 7.4.1 *Přiřazení zařízení ke konektorům*.

#### Umístění obrazu na obrazovce není správné:

- Obrazové signály z určitých zařízení neodpovídají správně obrazovce. Zkontrolujte výstup signálu zařízení.

## 9.4 Problémy se zvukem

### Funguje obraz, ale ne zvuk z televizoru:

#### 📌 Poznámka

Není-li detekován žádný audiosignál, televizor automaticky vypne výstup zvuku; nejedná se o poruchu.

- Zkontrolujte, zda jsou správně připojeny všechny kabely.

- Zkontrolujte, zda hlasitost není nastavena na 0.
- Zkontrolujte, zda není vypnut zvuk.

### Funguje obraz, ale zvuk je špatný:

- Zkontrolujte nastavení **Zvuk** podle pokynů v části 5.3.5 *Úprava nastavení zvuku*, ověřte, že je zvoleno nastavení **Stereo** a jsou správně zvolena nastavení v části **Ekvalizér**. V případě potřeby zkuste vrátit nastavení zvuku na standardní hodnoty.

### Funguje obraz, ale zvuk vychází pouze z jednoho reproduktoru:

- Ověřte, zda je zvolena správná hodnota nastavení **Stereo vyvážení** podle pokynů v části 5.3.5 *Úprava nastavení zvuku*.

## 9.5 Problémy s připojením HDMI

### Dochází k problémům se zařízeními připojenými prostřednictvím rozhraní HDMI

- Podpora systému HDCP může způsobit prodlevu v zobrazení obsahu ze zařízení na televizoru.
- Pokud televizor nerozpozná zařízení a na obrazovce není žádný obraz, zkuste přepnout z jednoho zařízení na jiné a zpět, čímž proceduru znovu spustíte.
- Pokud dochází k občasným výpadkům zvuku, vyhledejte v uživatelské příručce zařízení připojeného prostřednictvím rozhraní HDMI, zda jsou použita správná nastavení výstupu. Můžete také zkusit připojit audiosignál ze zařízení s rozhraním HDMI k televizoru prostřednictvím konektoru AUDIO IN na zadní straně televizoru.
- Pokud je použit adaptér z HDMI na DVI nebo kabel s koncovkami HDMI a DVI, ověřte, zda je připojen dodatečný audiokabel ke konektoru AUDIO IN. Je také třeba přiřadit audiokonektor podle pokynů v části 7.4.2 a 7.4.3.

---

## 9.6 Problémy s připojením USB

### Televizor nezobrazuje obsah zařízení USB:

- Nastavte zařízení do režimu „Mass Storage Class“ podle pokynů v dokumentaci k zařízení.
- Je možné, že dané zařízení USB není s televizorem kompatibilní.
- Některé formáty audiosouborů a obrázků nejsou podporovány. Viz *část 8 Technické údaje*, kde naleznete seznam podporovaných typů souborů.

### Audiosoubory a soubory s obrázky se nepřehrávají nebo nezobrazují plynule

- Je možné, že přenosová rychlost je omezena maximální přenosovou rychlostí zařízení USB.

---

## 9.7 Problémy s připojením PC

### Zobrazení z počítače není na televizoru stabilní nebo synchronizované:

- Zkontrolujte, zda je v počítači vybráno podporované rozlišení a obnovovací frekvence. Viz *část 8 Technické údaje*, kde naleznete podporovaná rozlišení a obnovovací frekvence.

---

## 9.8 Kontakt

Pokud se vám nedaří problém vyřešit, přečtěte si informace v části častých otázek (FAQ) pro tento televizor na stránkách [www.philips.com/support](http://www.philips.com/support).

Jestliže tím problém nevyřešíte, obraťte se na středisko podpory zákazníků ve vaší zemi uvedené v této uživatelské příručce.

### VAROVÁNÍ

Nepokoušejte se televizor sami opravovat. Mohlo by dojít k vážnému zranění, neopravitelnému poškození televizoru nebo zneplatnění záruky.

### Poznámka

Než nás budete kontaktovat, připravte si údaje o modelu televizoru a jeho výrobním čísle. Tyto údaje jsou uvedeny na zadní a boční straně televizoru a také na obalu.

---

## 10 Rejstřík

---

### A

- Active Control 19
- Aktualizace softwaru
  - Aktualizace (analogové) 32
  - Aktualizace (digitální) 31
  - Kontrola verze 31
  - Ověření dostupnosti 31
- Ambilight
  - Nejllepší efekt 7
  - Použití 13
  - Použití v pohotovostním režimu 22
  - Úprava nastavení
    - Barva 22
    - Jas 22
    - Režim 22
    - Rozdělení 22
    - Stereo vyvážení 22
  - Změna režimu 13
- Analogové
  - Jemné doladění kanálů 35
  - Nastavení kanálů 34
- Anténa
  - Připojení 8
- Automatické vypnutí 27
- Automaticky
  - Surround 21
  - Vyrovňávání hlasitosti 21
- Automatický
  - Instalace kanálů 33

---

### B

- Barevný tón 18
- Bezpečnostní informace 3
- Bok
  - Konektory 5
  - Ovládací prvky 5

---

### Č

- Časovače
  - Automatické vypnutí 27
  - Časový spínač 27
- Časová zóna 34
- Časový spínač 27

---

### D

- Dálkové ovládání
  - Baterie 9
  - Další funkce 14
  - Základní funkce 6

- Dekodér 45
- Delta hlasitost 21
- Demo 36
- Digitální
  - Rozhlas 31
  - Služby 45
  - Teletext 24
- Dynamický kontrast 19

---

### E

- Ekvalizér 21
- Elektrická síť
  - Připojení 9
- EPG (Electronic Programme Guide)
  - Použití 26

---

### F

- Formáty videa 47
- Fotografie a hudba
  - Poslech hudby 30
  - Připojení zařízení USB 29
  - Zobrazení fotografií 30
  - Zobrazení prezentace s hudbou 31
- Funkce smart settings
  - Aktuální 19
  - Film 19
  - Jasně 19
  - Standardní 19

---

### H

- HDCP 38
- HD Natural Motion 19
- Hlasitost
  - Automatické vyrovňávání 21
  - Delta 21
  - Sluchátka 21
  - Úprava hlasitosti 12, 21
- Hodiny 18

---

### K

- Kabel HDMI 38
- Kabel SCART 39
- Kanály
  - Aktualizace seznamu kanálů 36
  - Dekodér 45
  - Instalace
    - Ručně 34
  - nastavení
    - Automatický 33
  - Odinstalování 35
  - Přejmenování 35

- Přeskupení 35
- Seznam všech kanálů 25
- Seznamy oblíbených kanálů
  - Nastavení 25
  - Použití 25
  - Výběr 25
- Test digitálního příjmu 36
- Změna 12
- Komponentní kabel 39
- Kompozitní 39
- Konektory vzadu 5
- Kontrast 18

---

## L

- Light Guide
  - Nastavení jasu 22

---

## M

- Modul CA (Conditional Access)
  - Nabídka 46
  - Vložení 46

---

## N

- Nabídka
  - Hlavní
    - Použití 16
    - Přístup 16
  - Nabídka Teletext 24
  - Rodičovský zámek 27
  - Rychlý přístup
    - Použití 17
- Nabídka Rychlý přístup 17
- Nabídky
  - Jazyk 33
- Napájení
  - Připojení 9
- Nastavení
  - Ambilight
    - Úprava nastavení 22
  - Light Guide
    - Nastavení jasu 22
  - Obraz
    - Použití Asistenta nastavení 18
    - Použití funkce smart settings 19
    - Úprava nastavení 18
    - Změna formátu 20
  - Umístění televizoru
    - Změna umístění 23
  - Zvuk
    - Úprava nastavení 21
- Nastavení zařízení 44

Nástěnná konzola VESA 7

---

## O

- Obraz
  - Použití Asistenta nastavení 18
  - Použití funkce smart settings
    - Aktuální 19
    - Film 19
    - Jasně 19
    - Standardní 19
  - Úprava nastavení
    - Active Control 19
    - Barevný tón 18
    - Barva 18
    - Dynamický kontrast 19
    - HD Natural Motion 19
    - Jas 18
    - Kontrast 18
    - Odstín 18
    - Osobní zabarvení 19
    - Ostrost 18
    - Pixel Plus HD 19
    - Redukce MPEG artefaktů 19
    - Redukce šumu 19
    - Senzor osvětlení 19
    - Zvýšení sytosti barev 19
  - Změna formátu 20
- Ochrana životního prostředí 4
- Odstalování kanálů 35
- Odstín 18
- Odstraňování problémů 47
- Osobní zabarvení 19
- Ostrost 18

---

## P

- Philips EasyLink 45
- Pixel Plus HD 19
- Přejmenování kanálů 35
- Přeskupení kanálů 35
- Přípevnění televizoru na zeď 7
- Připojení
  - Konektory na boku 38
  - Konektory vzadu 37
  - Kvalita kabelů
    - HDMI 38
    - Komponentní 39
    - Kompozitní 39
    - S-Video 39
    - SCART 39
  - Nastavení zařízení
    - Přiřazení dekodéru kanálu 45
    - Přiřazení ke konektorům 44

## Philips Easylink

Aktivace/deaktivace 45

Použití 45

## Zařízení

Digitální přijímač HD 41

Herní konzola/videokamera 44

Modul CA (Conditional Access) 46

PC 44

Přehrávač disků Blu-ray 40

Přehrávač DVD 40

Rekordér DVD/Digitální přijímač 42

Rekordér DVD/Přijímač 42

Rekordér DVD/Systém domácího kina  
43

Satelitní přijímač 41

USB 29

## Přirazení

Zařízení 44

## Prostorový zvuk

Auto 21

Režim 21

---

## R

Recyklace výrobku 4

Redukce MPEG artefaktů 19

Redukce šumu 19

Resetování na tovární nastavení 36

Režim Doma 23

Režim Obchod 23

Rodičovský zámek 28

Nastavení rodičovského zámku 28

Uzamčení jednoho nebo více kanálů/  
zařízení 28

Uzamčení od určitého času 28

Uzamčení všech kanálů/zařízení 28

Zadání/změna kódu 27

Rozhlasové stanice 31

Ruční nastavení kanálů 34

---

## S

S-Video 39

Senzor osvětlení 19

Seznam všech kanálů 25

Seznamy oblíbených kanálů 25

Stereo vyvážení

Ambilight 22

Zvuk 21

---

## T

Technické údaje 47

Teletext

## Další funkce

Digitální teletext 24

Dual Screen 23

Hledání 23

Jazyk 24

Odkrytí 24

Opakování podstránek 24

Teletext 2.5 24

Teletext T.O.P 23

Výběr podstránek 23

Zvětšení 24

Teletextové teletext 23

Teletext v režimu Dual Screen 23

## Televizor

Aktualizace softwaru 31

Ambilight 13

## Časovače

Automatické vypnutí 27

Časový spínač 27

## Dálkové ovládání

Baterie 9

Další funkce 14

Základní funkce 6

Demo 36

EPG (Electronic Programme Guide) 26

Fotografie a hudba 29

Hlasitost 12

## Hlavní nabídky

Použití 16

Přístup 16

## Kanály

Seznamy oblíbených kanálů 25

Změna 12

## Nabídka Rychlý přístup

Použití 17

Nastavení kanálů 33

Ovládací prvky na boku 5

Přehled 5

Přípevnění televizoru na zeď 7

## Připojení

Anténa 8

Bok 38

Elektrická síť 9

Kvalita 38

Vzadu 37

Zařízení 40

Resetování na tovární nastavení 36

Rodičovský zámek 27

## Sledování

Kanály 12

Zařízení 12

Stojan 8

Teletext



Další funkce	23	Automatické vyrovnávání hlasitosti	21
Základní funkce	13	Automatický prostorový zvuk	21
Titulky	28	Delta hlasitost	21
Umístění	7	Ekvalizér	21
Ideální vzdálenost	7	Hlasitost	21
Vedení kabelů	9	Hlasitost sluchátek	21
Začínáme	7	Jazyk zvuku	21
Zapnutí a vypnutí		Mono/Stereo	21
Přepnutí do pohotovostního režimu	11	Režim Surround	21
Vypnutí	11	Stereo vyvážení	21
Zapnutí	9, 11	Zvuk I/II	21
Zapnutí z pohotovostního režimu	11	Zvuk mono	21
Titulky		Zvuk stereo	21
Analogové televizní vysílání	28	Zvuk I/II	21
Digitální televizní vysílání	29	Zvýšení sytosti barev	19
Jazyk	29		
Tovární nastavení	36		

---

## U

Umístění televizoru 7

---

## Ú

Údržba

    Obrazovka 4

    Životní prostředí 4

Údržba obrazovky 4

---

## V

Výběr systému 34

Vypnutí zvuku 15

---

## Y

Y Pb Pr 39

---

## Z

Zámek Kensington 7

Zapnutí a vypnutí televizoru

    Přepnutí do pohotovostního režimu 11

    Vypnutí 11

    Zapnutí 9, 11

    Zapnutí z pohotovostního režimu 11

Zařízení

    Sledování 12

Zařízení USB

    Odpojení 29

    Připojení 29

Země

    Výběr 33

Zvuk

    Úprava nastavení

