

Register your product and get support at
www.philips.com/welcome

Användarhandbok

PHILIPS

Innehåll

1	Rundtur 3	7.5	Skype-kredit 55
1.1	Smart TV 3	7.6	Skype-inställningar 55
1.2	Appgalleriet 3	7.7	Logga ut 56
1.3	Hyrvideor 3	7.8	Användningsvillkor 56
1.4	Online TV 3		
1.5	Sociala nätverk 3		
1.6	Skype 4		
1.7	Smarttelefoner och surfplattor 4		
1.8	Pausa TV och inspelning 4		
1.9	Spel 4		
1.10	EasyLink 5		
2	Installation 6	8	Spel 57
2.1	Tips om placering 6	8.1	Spela ett spel 57
2.2	Nätkabel 6	8.2	Spel för två spelare 57
2.3	Antenn 6		
2.4	Satellitparabol 6		
2.5	Nätverk 6		
2.6	Ansluta enheter 8		
2.7	Inställningsmeny 17		
2.8	TV-stativ eller väggmontering 17		
2.9	Säkerhet och skötsel 17		
3	TV 19	9	TV-specifikationer 58
3.1	Slå på 19	9.1	Miljö 58
3.2	Fjärrkontroll 19	9.2	Effekt 59
3.3	Titta på TV 21	9.3	Mottagning 59
3.4	TV-guide 27	9.4	Teckenfönster 59
3.5	Växla till enheter 28	9.5	Ljud 60
3.6	Undertext och språk 29	9.6	Multimedia 60
3.7	Timer och klocka 30	9.7	Anslutningar 60
3.8	Bildinställningar 30	9.8	Mått och vikt 60
3.9	Ljudinställningar 31		
3.10	Ambilight-inställningar 32		
3.11	Universell åtkomst 33		
4	Titta på satellit 35	10	TV-programvara 62
4.1	Satellitkanaler 35	10.1	Programvaruversion 62
4.2	Satellit, installation 37	10.2	Programuppdatering 62
		10.3	Programvara med öppen källkod 62
		10.4	Öppen källkod-licens 62
5	3D 40	11	Support 63
5.1	Vad du behöver 40	11.1	Registrera 63
5.2	Dina 3D-glasögon 40	11.2	Använda hjälpen och sökfunktionen 63
5.3	Titta på 3D 40	11.3	Onlinesupport 63
5.4	Optimal 3D-visning 40	11.4	Kundtjänst 63
5.5	Hälsovarning 41		
5.6	Vårda 3D-glasögonen 41		
6	Smart TV 42	12	Upphovsrätt och licenser 64
6.1	Hemmeny 42	12.1	HDMI 64
6.2	Smart TV-appar 42	12.2	Dolby 64
6.3	Videor, foton och musik 44	12.3	Skype 64
6.4	Pause TV 46	12.4	DivX 64
6.5	Inspelning 47	12.5	Microsoft 64
6.6	MyRemote-app 48	12.6	Andra varumärken 64
7	Skype 52	Index 64	
7.1	Vad är Skype? 52		
7.2	Starta Skype 52		
7.3	Kontakter 53		
7.4	Ringa med Skype 54		

1

Rundtur

1.1

Smart TV

Anslut **Philips Smart LED TV** till internet och upptäck en ny TV-värld. Du kan använda en trådbunden anslutning till din router eller ansluta trådlöst via Wi-Fi.

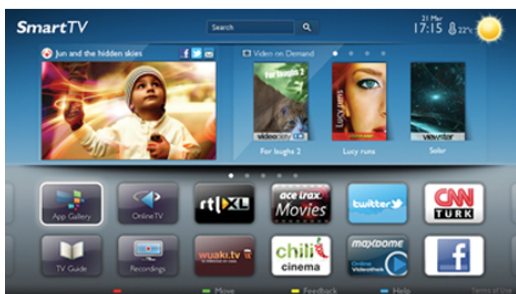

När TV:n är ansluten till ditt hemnätverk kan du visa ett foto på din TV via en smarttelefon, spela upp videor från din dator eller styra TV:n med din surfplatta.

När din TV är ansluten till internet kan du titta på hyrvideor från en onlinevideobutik, läsa TV-guiden online eller spela in dina favoritprogram på en USB-hårddisk. Smart TV-apparna tillför massvis med rolig underhållning och användbara tjänster.

För mer information går du till **Hjälp**, trycker på **≡ Lista** och väljer **Smart TV**.

1.2

Appgalleriet

Öppna **App-galleriet** i din Smart TV så kan du bläddra bland apparna, som innehåller skräddarsydda TV-webbplatser.



Testa appar för YouTube-videor, dagstidningar, onlinefotoalbum, Facebook, Twitter osv. Det finns appar där du kan hyra videor från en onlinevideobutik och för att titta på TV-program du kan ha missat. Om App-galleriet inte innehåller det du letar efter kan du surfa på webben på din TV.

För mer information går du till **Hjälp**, trycker på **≡ Lista** och väljer **App-galleri**.

1.3

Hyrvideor

Titta på en **hyrvideo** utan att lämna hemmet. Hyr helt enkelt de senaste filmerna från en onlinevideobutik.

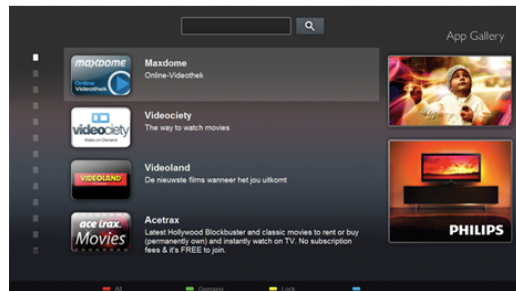

Starta Smart TV och lägg till videobutiksappen på startsidan för Smart TV.

Öppna videobutiksappen, skapa ett personligt konto, välj önskad film och tryck på uppspelningsknappen. Du behöver inte hämta den, utan den startar omedelbart*.

För mer information går du till **Hjälp**, trycker på **≡ Lista** och väljer **Hyrvideor**.

* Beroende på videoströmningstjänsten för videobutiken du valt.

1.4

Online TV

Med **Online-TV**-apparna i Smart TV (strömmande TV) kan du titta på ett TV-program du missat när det passar dig. Håll utkik efter kanalens logotyp i App-galleriet.

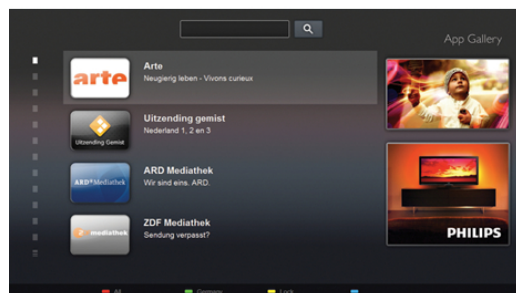

För mer information går du till **Hjälp**, trycker på **≡ Lista** och väljer **Online-TV**.

1.5

Sociala nätverk

Du behöver inte längre resa dig för att läsa meddelanden från dina vänner. Öppna Smart TV, välj sidan för ditt önskade **sociala nätverk** och skicka ett meddelande från soffan.



Smart TV har funktioner för de populära sociala nätverken Facebook och Twitter.

För mer information går du till **Hjälp**, trycker på **≡ Lista** och väljer **App-galleri**.

1.6 Skype

Med **Skype™** kan du ringa kostnadsfria videosamtal från din TV.



Du kan ringa och se dina vänner, överallt i hela världen. För videosamtal behöver du en kamera med en inbyggd mikrofon och en bra internetanslutning.

För mer information går du till **Hjälp**, trycker på **≡ Lista** och väljer **Skype**.

1.7 Smarttelefoner och surfplattor

Om du vill använda din smarttelefon eller surfplatta som TV-fjärrkontroll eller som mediekontroll hämtar du **Philips MyRemote**-appen från appbutiken för din smarttelefon eller surfplatta.



Styr TV:n från smarttelefonen eller surfplattan, byt kanal eller ändra volymen. Med MyRemote-appen kan du använda telefonen eller surfplattan för att skicka foton, musik eller videor från din dator eller TV. Och med MyRemote-appen på en surfplatta kan du visa TV-guiden, läsa om programmen och byta kanal på TV:n med en enda knapptryckning. MyRemote-appen finns för iOS och Android.

För mer information går du till **Hjälp**, trycker på **≡ Lista** och väljer **MyRemote-app**.

1.8 Pausa TV och inspelning

Om du ansluter en USB-hårddisk kan du **pausa och spela in en TV-sändning** från en digitalkanal.



Pausa din TV och svara på brådskande telefonsamtal eller ta en paus under en sportmatch medan TV:n lagrar sändningen på en USB-hårddisk. Du kan återuppta visningen senare. Med en ansluten USB-hårddisk kan du dessutom spela in digitala sändningar. Du kan spela in medan du tittar på programmet eller schemalägga inspelningen av ett kommande program.

För mer information går du till **Hjälp**, trycker på **≡ Lista** och väljer **Pausa TV** eller **Inspelning**.

1.9 Spel

Om du väljer din **spelkonsol** i hemmenyn ställs de bästa spelinställningarna automatiskt.

Om du spelar ett flerspelarspel med delad skärm kan du välja att varje skärm visas i helskämsläget. Spelarna kan då fokusera på sitt eget spel utan att störas av den andres.



Player 1



Player 2

TV:n använder 3D-teknik till att visa båda skärmar. Om du vill spela ett tvåspelarspel med helskämsvisning för båda spelare måste varje spelare ha ett par 3D-/gaming-glasögon.

För mer information går du till **Hjälp**, trycker på **≡ Lista** och väljer **Spelkonsol** eller **Spel för två spelare**.

1.10

EasyLink

Med **EasyLink** kan du kontrollera en ansluten enhet, exempelvis en Blu-ray Disc-spelare, med TV:ns fjärrkontroll. EasyLink använder HDMI CEC för att kommunicera med de anslutna enheterna.

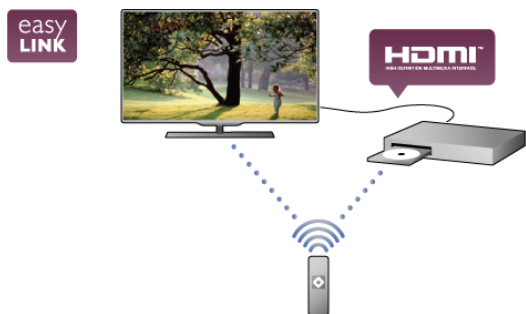

För mer information går du till **Hjälp**, trycker på **≡ Lista** och väljer **EasyLink**.

Installation

2.1

Tips om placering

- Placera TV:n så att ljus inte faller direkt på skärmen.
- Dämpad belysning i rummet ger den bästa Ambilight-effekten.
- Placera TV:n upp till 25 cm från väggen för att få den bästa Ambilight-effekten.
- Det perfekta avståndet för att titta på TV är tre gånger TV:ns diagonala skärmstorlek. När du sitter ned ska ögonen vara i nivå med skärmens mitt.
- Du får bäst ljud om du ställer TV:n på ett hårt underlag.

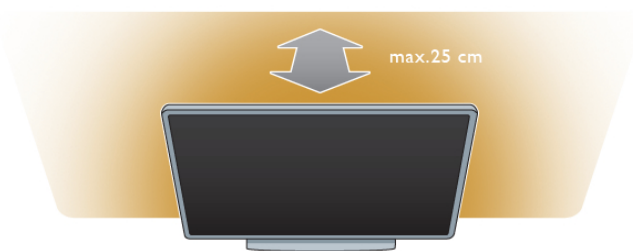

2.2

Nätkabel

Anslut nätkabeln till uttaget **POWER** på TV:n. Se till att nätkabeln är ordentligt isatt i TV:n. Kontrollera att stickkontakten till vägguttaget alltid är tillgängligt. När du drar ur nätkontakten ska du alltid fatta tag om kontakten och inte kabeln.

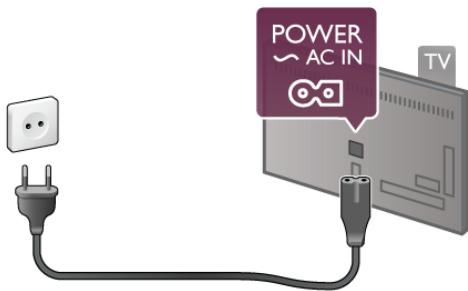

Trots att TV:ns energiförbrukning är låg i standbyläget kan du spara energi genom att dra ur nätkabeln om du inte använder TV:n under en längre tid.

För mer information om hur du slår på och av TV:n går du till **Hjälp**, trycker på **Lista** och väljer **Standby**.

2.3

Antenn

Leta reda på anslutningen för antennkabeln på baksidan av TV:n. Sätt in antennkabeln ordentligt i **antennuttaget**.

Du kan ansluta din egen antenn eller ansluta till en antensignal från ett antenndistributionssystem (vanligt i vissa regioner). Använd en IEC Coax 75 Ohm RF-antennkontakt.

Använd den här antennanslutningen för insiglema DVB-T och DVB-C.

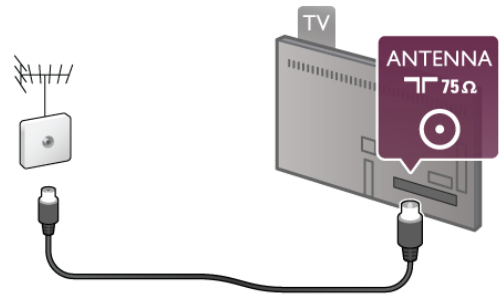

2.4

Satellitparabol

Leta upp anslutningen för satellit av F-typ på baksidan av TV:n. Anslut satellitparabolkabeln till den här anslutningen.

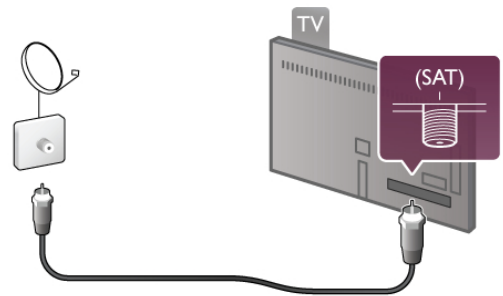

2.5

Nätverk

Trådlös anslutning

Vad du behöver

Om du vill ansluta TV:n trådlöst till internet behöver du en **trådlös router**. Använd en höghastighetsanslutning (bredband) till internet.



SimplyShare

I TV:n används SimplyShare-protokollet till att hitta och öppna filer på andra enheter i ditt trådlösa nätverk, till exempel din dator eller NAS-enhet. Du kan använda en dator med Microsoft Windows XP, Vista eller Windows 7, Mac OSX eller ett Linux-baserat operativsystem.

Medieserverprogramvara

Med medieserverprogramvaran på din dator kan du visa eller spela upp foton, musik och videor som lagrats på din dator på din TV.

Använd en ny version av medieserverprogramvaran, som Windows Media Player 11, Twonky™ eller liknande*. Installera programvaran på din dator och ställ in den så att du delar dina mediefiler med TV:n. Läs i handboken för medieserverprogrammet för mer information.

Om du vill öppna dina filer på TV:n måste medieserverprogrammet köras på din dator.

* Visa en översikt över den medieserverprogramvara som stöds genom att trycka på **≡ Lista** och väljer **Medieserverprogram som stöds i Hjälp**.

Skapa anslutningen

Följ steg 1 till 5.

Steg 1 – Se till att routern för ditt trådlösa nätverk är påslagen.
Steg 2 – Tryck på **🏠**, välj **⚙ Inställningar** och tryck på **OK**.
Steg 3 – Välj **Anslut till nätverk** och tryck på **OK**.
Steg 4 – Välj **Trådlös** och tryck på **OK**.
Steg 5 – Välj **Sök** och hitta ditt trådlösa nätverk. Om du har en router med WPS (Wi-Fi Protected Setup) väljer du **WPS**. Gör ditt val och tryck på **OK**.

– Sök

Välj **Sök** och hitta ditt trådlösa nätverk (din trådlösa router). TV:n kan hitta flera trådlösa nätverk i närheten.

– WPS

Om din router har WPS kan du ansluta direkt till routern utan att söka efter den. Gå till routern, tryck på **WPS**-knappen och återvänd till TV:n inom två minuter. Tryck sedan på **Anslut** så slutförs anslutningen.

Om du har enheter i ditt trådlösa nätverk som använder WEP-säkerhetskrypteringssystemet kan du inte använda.

Om du måste ansluta med **WPS-PIN-kod** väljer du **Sök** i stället för WPS.

Steg 6 – I listan med nätverk som hittats väljer du ditt trådlösa nätverk och trycker på **OK**.
Om ditt nätverk inte visas i listan på grund av att nätverksnamnet är dolt (du stängde av SSID-sändning i routern) väljer du **Man.inmatning** och anger nätverksnamnet själv.

Steg 7 – Beroende på vilken typ av router du har kan du nu ange din krypteringsnyckel (WEP, WPA eller WPA2). Om du tidigare angett krypteringsnyckeln för det här nätverket kan du välja **Nästa** så sker anslutningen automatiskt. Om routern stöder WPS eller WPS-pin kan du välja **WPS**, **WPS-pin** eller **Standard**. Gör ditt val och tryck på **OK**.

– Standard

Välj **Standard** om du vill ange krypteringsnyckeln (lösenord, lösenordsfras eller säkerhetsnyckel) manuellt. Du kan använda fjärrkontrollens knappsats till att ange krypteringsnyckeln. När du har angett nyckeln trycker du på **Anslut**.

– WPS-pin

Om du vill ansluta säkert till en WPS-anslutning med en PIN-kod väljer du **WPS-pin** och trycker på **OK**. Anteckna den 8-siffriga PIN-koden och ange den i routerprogramvaran på datorn. Återgå till TV:n och tryck på **Anslut**. Mer information om var du anger PIN-koden i routerprogramvaran finns i användarhandboken till routern.

Steg 8 – Ett meddelande visas när anslutningen har upprättats.

Nätverkskonfiguration

Om anslutningen inte upprättas kontrollerar du routerns DHCP-inställning. DHCP ska vara ställd till **På**.

Om du är en avancerad användare och vill installera nätverket med statisk IP-adressering kan du även ställa in Statisk IP för TV:n.

Ställ in statisk IP för TV:n genom att trycka på **🏠**, välja **⚙ Inställningar** och trycka på **OK**. Välj **Nätverksinställningar** > **Nätverkskonfiguration** > **Statisk IP**. När Statisk IP har valts i menyn kan du ställa in IP-adressen och andra nödvändiga inställningar i **Statisk IP-konfiguration** i samma meny.

Nätverksproblem

Trådlöst nätverk hittades inte eller är förvrängt

- Mikrovågsugnar, DECT-telefoner och andra WiFi 802.11b/g/n-enheter i närheten kan störa det trådlösa nätverket.
- Se till att brandväggarna i nätverket ger åtkomst till TV:ns trådlösa anslutning.
- Om det trådlösa nätverket inte fungerar som det ska kan du försöka med den trådbundna nätverksinstallationen.

Internet fungerar inte

- Om anslutningen till routern fungerar som den ska kontrollerar du anslutningen till internet.

Dator- och internetanslutningen är långsam

- Leta i användarhandboken till den trådlösa routern för information om räckvidd inomhus, överföringshastighet och andra signalkvalitetsfaktorer.
- Använd en internetanslutning med hög hastighet (bredband) för routern.

Trådbunden anslutning:

Vad du behöver

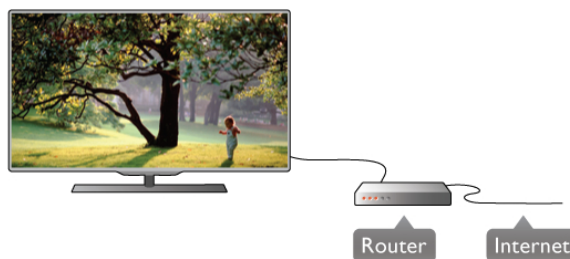

Du behöver en nätverksrouter för att ansluta TV:n till internet. Använd en router med hög anslutningshastighet (bredband) till internet.





Installation

Följ steg 1 till 5.

1 – Anslut routern till TV:n med en nätverkskabel (Ethernetkabel**).

2 – Kontrollera att routern är påslagen.
3 – Tryck på , välj  **Inställningar** och tryck på **OK**.
4 – Välj **Anslut till nätverk** och tryck på **OK**.
5 – Välj **Trådlös** och tryck på **OK**.
TV:n söker kontinuerligt efter en nätverksanslutning. Ett meddelande visas när anslutningen har upprättats.

Nätverkskonfiguration

Om anslutningen inte upprättas kontrollerar du routerns DHCP-inställning. DHCP ska vara ställd till På.
Om du är en avancerad användare och vill installera nätverket med statisk IP-adressering kan du även ställa in Statisk IP för TV:n.
Ställ in statisk IP för TV:n genom att trycka på , välja  **Inställningar** och trycka på **OK**.
Välj **Nätverksinställningar** > **Nätverkskonfiguration** > **Statisk IP**. När Statisk IP har valts i menyn kan du ställa in IP-adressen och andra nödvändiga inställningar i **Statisk IP-konfiguration** i samma meny.

SimplyShare

I TV:n används SimplyShare-protokollet till att hitta och öppna filer på andra enheter i ditt nätverk, till exempel din dator. Du kan använda en dator med Microsoft Windows XP, Vista eller Windows 7, Mac OSX eller ett Linux-operativsystem.



Medieserverprogramvara

Med medieserverprogramvaran på din dator kan du visa eller spela upp foton, musik och videor som lagrats på din dator på din TV.
Använd en ny version av medieserverprogramvaran, som Windows Media Player 11, Twonky™ eller liknande*.
Installera programvaran på din dator och ställ in den så att du delar dina mediefiler med TV:n. Läs i handboken för medieserverprogrammet för mer information.
Om du vill öppna dina filer på TV:n måste medieserverprogrammet köras på din dator.

* Visa en översikt över den medieserverprogramvara som stöds genom att trycka på  **Lista** och väljer **Medieserverprogram som stöds** i **Hjälp**.

** För att uppfylla kraven enligt EMC-föreskrifterna ska du använda en skämad FTP Cat. 5E-ethernetkabel.

Nätverksinställningar

Om du vill öppna Nätverksinställningar trycker du på , väljer  **Inställningar** och trycker på **OK**.
Välj **Nätverksinställningar** och tryck på **OK**.

Visa nätverksinställningar

Här visas alla aktuella nätverksinställningar, bl.a. IP- och MAC-adress, signalstyrka, hastighet och krypteringsmetod.

Nätverkstyp

Ställer in trådbundet eller trådlöst nätverk.

Nätverkskonfiguration

Ställer in nätverkskonfigurationen till DHCP & Auto IP eller statisk IP.

Statisk IP-konfiguration

Om statisk IP väljs kan du ställa in alla nödvändiga statiska IP-inställningar här.

Digital Media Renderer – DMR

Om du vill ta emot multimediefiler från smarttelefoner eller surfplattor ställer du DMR till På.

TV:ns nätverksnamn

Om du har mer än en TV i ditt hemnätverk kan du byta namn på TV-apparaterna här.

Rensa internetminne

Med Rensa internetminne tar du bort alla internetfiler som lagrats på TV:n. Du rensar din Philips Smart TV-registrering och dina inställningar för föräldralås, dina inloggningsuppgifter för onlinevideobutiker, Smart TV-favoritappar, internetbokmärken och historik. Interaktiva MHEG-program kan dessutom spara "cookie-filer" på din TV som också tas bort.

2.6

Ansluta enheter

Tips om anslutningar

Anslutningsguide

Anslut alltid en enhet till TV:n med den **anslutning som ger bäst kvalitet**. Använd även bra kablar för bra överföring av ljud och bild.

Om du behöver hjälp med att ansluta flera enheter till TV:n kan du läsa **Philips anslutningsguide för TV**. Guiden innehåller information om hur du gör anslutningarna och vilka kablar du ska använda.

Besök www.connectivityguide.philips.com

Antenn

Om du har en digitaldekode eller en inspelare ansluter du antennkablarna så att **antennsignalen** körs genom digitaldekodem och/eller inspelaren innan den går till TV:n. Om du gör det kan antennen och digitaldekodem sända ytterligare kanaler som kan spelas in av inspelaren.

HDMI

En **HDMI-anslutning** har bäst bild- och ljudkvalitet. En HDMI-kabel kombinerar bild- och ljudsignaler. Använd en HDMI-kabel för HD-TV-signaler. Om du vill ha bästa möjliga kvalitet på signalkvaliteten ska du inte använda en HDMI-kabel som är längre än 5 m.

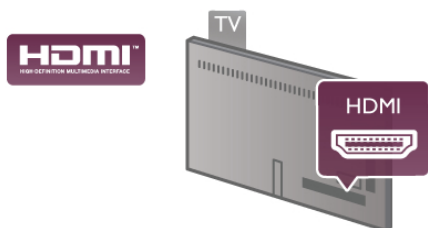

EasyLink HDMI CEC

Om dina enheter är anslutna med HDMI och har EasyLink kan du styra dem med TV-fjärrkontrollen. EasyLink HDMI CEC måste vara påslaget på TV:n och den anslutna enheten. För mer information om EasyLink går du till **Hjälp**, trycker på **≡ Lista** och väljer **EasyLink HDMI CEC**.

HDMI ARC

Alla HDMI-anslutningar på TV:n har ARC (Audio Return Channel).

Om enheten, vanligen ett hemmabiosystem, också har HDMI ARC-anslutning ansluter du den till någon av HDMI-anslutningarna på TV:n. Med HDMI ARC-anslutningen behöver du inte ansluta en till ljudkabel som överför TV-ljudet till hemmabiosystemet. HDMI ARC-anslutningen kombinerar båda signaler.

Du kan använda valfri HDMI-anslutning på TV:n till att ansluta HTS, men ARC är bara tillgängligt för en enhet/anslutning åt gången.

Om du föredrar att stänga av ARC på HDMI-anslutningarna trycker du på **🏠** och väljer **⚙ Inställningar** och trycker på **OK**. Välj **TV-inställningar > Ljud > Avancerat > HDMI ARC**.

DVI till HDMI

Använd en DVI till HDMI-adapter om enheten bara har en DVI-anslutning. Använd en av HDMI-anslutningarna och använd en Audio L/R-kabel (minikontakt 3,5 mm) i Audio In VGA/HDMI på baksidan av TV:n för ljud.

Kopieringsskydd

DVI- och HDMI-kablar stöder HDCP (High-bandwidth Digital Content Protection). HDCP är ett kopieringsskydd som förhindrar att innehåll kopieras från en DVD-skiva eller Blu-ray Disc. Det kallas också för DRM (Digital Rights Management).

Y Pb Pr

YPbPr-komponentvideo är en höghastighetsanslutning. YPbPr-anslutningen kan användas för HD-TV-signaler. Utöver Y-, Pb- och Pr-signalema tillkommer vänster- och högeranslutning för ljud.

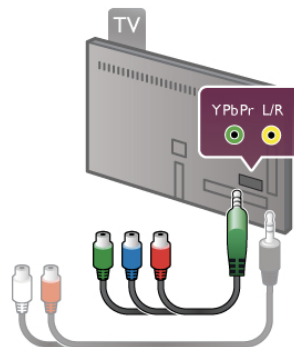

Använd den medföljande YPbPr-adapterkabel till att ansluta din enhet. Matcha YPbPr-anslutningsfärgerna (grön, blå, röd) med kabelkontaktarna när du ansluter dem.

Använd en Audio L/R-cinch (RCA) till mini-jack (3,5 mm)-adapterkabel (medföljer inte) om din enhet också har ljudfunktioner.

SCART

SCART är en anslutning med hög kvalitet. SCART-anslutningen kan användas för CVBS- och RGB-videosignaler men kan inte användas för HD-TV-signaler. SCART-anslutningen kombinerar video- och ljudsignaler.

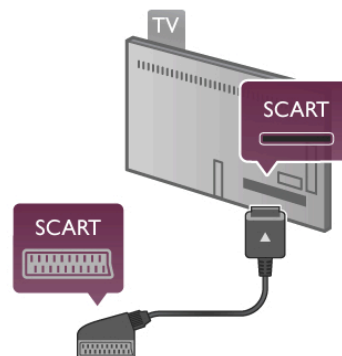

Använd den medföljande SCART-adapterkabeln för att ansluta enheten.

Ljudutgång – optisk

Ljudutgång – optisk är en ljudanslutning med hög kvalitet. Den här optiska anslutningen kan överföra 5.1-ljudkanaler. Om din ljudenhet, vanligen ett hemmabiosystem, inte har en HDMI ARC-anslutning kan du ansluta den här ljudkabeln till en Ljudutgång - optisk-anslutning på hemmabiosystemet. Ljudkabeln överför TV-ljudet till hemmabiosystemet.

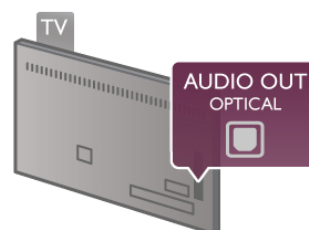

Du kan ställa in typen av ljudutgångssignal så att den matchar ljudfunktionerna i hemmabiosystemet.

För mer information går du till **Hjälp**, trycker på **≡ Lista** och väljer **Ljudutgångsinställningar**.

Om ljudet inte matchar videon som visas på skärmen kan du justera ljud till bild-synkroniseringen.

För mer information går du till **Hjälp**, trycker på **☰ Lista** och väljer **Ljud till bild-synkronisering**.

VGA

Använd en **VGA**-kabel (D-sub 15-kontakt) för att ansluta en dator till TV:n. Med VGA-anslutningen använder du TV:n som datorskärm. Du kan ansluta en **Audio L/R**-kabel för ljud (minikontakt 3,5 mm).

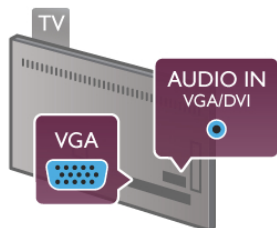

Du kan även ansluta din dator trådlöst och visa multimediefilema som lagrats på din dator på TV:n. För mer information går du till **Hjälp**, trycker på **☰ Lista** och väljer **Nätverk, trådlös**.

EasyLink HDMI CEC

HDMI CEC

Med **EasyLink** kan du styra en ansluten enhet med TV-fjärrkontrollen. EasyLink använder HDMI CEC* till att kommunicera med de anslutna enheterna. Enheter måste ha funktioner för HDMI CEC och vara anslutna med en HDMI-anslutning.

* *Consumer Electronics Control*



EasyLink-inställning

När TV:n levereras är EasyLink aktiverat. Se till att alla HDMI CEC-inställningar på enheten är korrekt konfigurerade på de anslutna EasyLink-enheterna. EasyLink kanske inte fungerar med enheter från andra tillverkare.

HDMI CEC hos andra märken

HDMI CEC-funktionen har olika namn hos olika märken. Några exempel är: Anynet, Aquos Link, Bravia Theatre Sync, Kuro Link, Simplink och Viera Link. Alla märken är inte fullständigt kompatibla med EasyLink.

HDMI CEC-varumärkena i exemplet tillhör sina respektive ägare.

Styra enheter

Om du vill styra en enhet som är ansluten via HDMI och konfigurerad med EasyLink väljer du enheten eller dess aktivitet i listan med TV-anslutningar. Tryck på **☞ KÄLLA**, välj en enhet som är ansluten via HDMI och tryck på **OK**.



När enheten har valts kan du styra enheten med TV-fjärrkontrollen. Däremot fungerar inte knapparna **🏠 (hem)**, **☰ OPTIONS** och TV-knappar som **Ambilight** på enheten. Om knappen du behöver inte finns på TV-fjärrkontrollen kan du välja den i alternativmenyn. Tryck på **☰ Alternativ** och välj **☰ Kontroller** i menyn. Välj enhetsknappen du behöver på skärmen och tryck på **OK**.

En del väldigt specifika knappar finns eventuellt inte tillgängliga i kontrollmenyn.

EasyLink-inställningar

När TV:n levereras är alla EasyLink-inställningar aktiverade. Du kan stänga av alla EasyLink-inställningar en och en.

EasyLink

Stäng av EasyLink helt genom att trycka på **🏠**, välja **⚙️ Inställningar** och trycka på **OK**.

Välj **TV-inställningar > Allmänna inställningar > EasyLink > EasyLink**. Välj **Av** och tryck på **OK**.

EasyLink-fjärrstyrning

Om du vill att enheter ska kommunicera med varandra men inte vill styra dem med TV-fjärrkontrollen kan du stänga av EasyLink-fjärrkontrollen separat.

I EasyLink-inställningsmenyn väljer du **EasyLink-fjärrkontroll** och väljer **Av**.

Pixel Plus-länk

Vissa enheter, som en DVD- eller Blu-ray Disc-spelare, kan ha egen bildkvalitetsbehandling. För att undvika dålig bildkvalitet orsakad av störningar med TV-behandlingen bör dessa enheters bildbehandling avaktiveras. TV:n levereras med Pixel Plus-länk påslagen och avaktiverar bildkvalitetsbehandlingen på nyare Philips-enheter som är anslutna till TV:n.

Om du vill stänga av Pixel Plus-länk går du till EasyLink-inställningsmenyn, väljer **Pixel Plus-länk** och väljer **Av**.

Automatisk flyttning av undertext

Om du spelar upp en DVD eller Blu-ray Disc på en Philips-spelare med stöd för undertexter kan TV:n flytta undertexten uppåt. Undertexterna syns då oavsett vilket bildformat du valt. TV:n levereras med Automatisk flyttning av undertext påslagen. Om du vill stänga av Automatisk flyttning av undertext går du till EasyLink-inställningsmenyn, väljer **Automatisk flyttning av undertext** och väljer **Av**.

Common Interface (CA-modul)

CI+

Den här TV:n är förberedd för CI+ Conditional Access.

Med CI+ kan du titta på förstklassiga HD-program som filmer och sportsändningar, som tillhandahålls av digital-TV-kanaler i din region. De här programmen är kodade av TV-kanalen och avkodas med en förbetald CI+-modul.

Digital-TV-kanaler tillhandahåller den här CI+-modulen (Conditional Access Module – CAM) när du abonnerar på deras förstklassiga program. De här programmen använder en hög kopieringsskyddsnivå.

Kontakta digital-TV-kanalen för mer information om regler och villkor.

För mer information om hur du ansluter CAM går du till **Hjälp**, trycker på **≡ Lista** och väljer **Common Interface CAM**.



CAM

Sätta in en CA-modul

Stäng av TV:n innan du sätter in en CA-modul. Se CA-modulen för anvisningar om korrekt isättning. Felaktig isättning kan skada CA-modulen och TV:n.

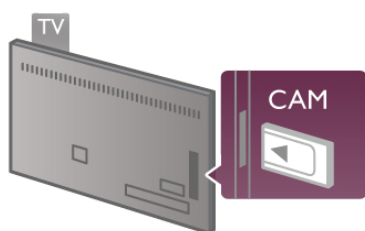

Sätt in CAM-kortet* i Common Interface-facket på TV:ns vänstra sida. Sätt försiktigt in CA-modulen så långt det går och lämna kvar den i facket. Det kan ta ett par minuter innan CA-modulen aktiveras. Om du tar bort CA-modulen avaktiveras kanaltjänsten på TV:n.

* Common Interface-facket tar emot ett PC-kort (PCMCIA) i vilken du sätter in ett smartkort. Båda kort ska tillhandahållas av kanalen.

Om en CA-modul har satts in och abonnemangsvgifterna har betalats (anslutningsmetoderna kan skilja sig) kan du titta på TV-kanalen. Den insatta CA-modulen gäller endast för just din TV.

Inställningar för CA-modul

Ställ in lösenord eller PIN-koder för CAM TV-kanalen genom att trycka på **🏠**, välja **⚙️ Inställningar** och trycka på **OK**. Välj **Kanalinställningar > Common Interface**. Välj CAM TV-kanalen och tryck på **OK**.

Digitaldekodere

Använd två antennkablar till att ansluta antennen till digitaldekodern och TV:n.

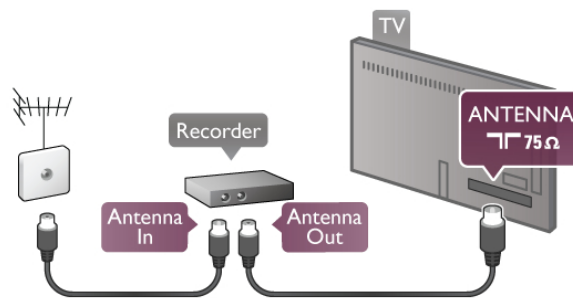

Bredvid antennanslutningarna kopplar du in en HDMI-kabel som ansluts mellan digitaldekodern och TV:n. Du kan även använda en SCART-kabel om digitaldekodern inte har någon HDMI-ingång.

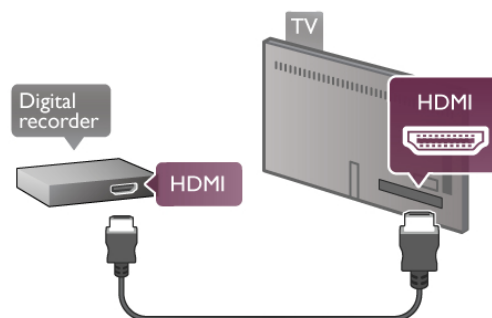

Avstängningstimer

Stäng av den automatiska timern om du bara använder fjärrkontrollen för digitaldekodern. Om du inte gör det kommer TV:n att stängas av automatiskt om du inte trycker på någon knapp på TV:ns fjärrkontroll.

Stäng av Avstängningstimer genom att trycka på **🏠**, välja **⚙️ Inställningar** och trycka på **OK**. Välj **TV-inställningar > Allmänna inställningar > Avstängningstimer** och välj **Av**.

Satellitmottagare

Anslut satellitantennkabeln till satellitmottagaren.

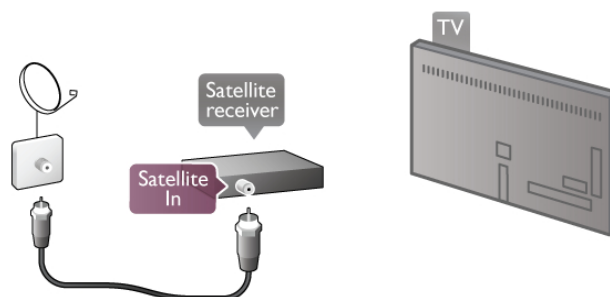

Bredvid antennanslutningen kopplar du in en HDMI-kabel som ansluts mellan enheten och TV:n. Du kan även använda en SCART-kabel om enheten inte har någon HDMI-ingång.

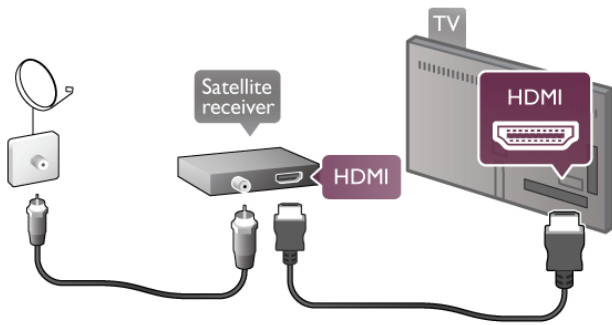

Avstängningstimer

Avaktivera den automatiska timern om du bara använder fjärrkontrollen för satellitmottagaren. Om du inte gör det kommer TV:n att stängas av automatiskt om du inte trycker på någon knapp på TV:ns fjärrkontroll.

Avaktivera funktionen genom att trycka på **🏠**, välja **⚙️ Inställningar** och trycka på **OK**.
Välj **TV-inställningar > Allmänna inställningar > Avstängningstimer** och ställa in skjutreglaget till **0**.

Hemmabiosystem

Anslut

Använd en HDMI-kabel till att ansluta ett hemmabiosystem till TV:n. Du kan ansluta en Philips Soundbar eller ett hemmabiosystem med en inbyggd skivspelare.

Du kan även använda en SCART-kabel om enheten inte har någon HDMI-ingång.

HDMI ARC

Om ditt hemmabiosystem har en HDMI ARC-anslutning kan du ansluta med valfri HDMI-anslutning på TV:n. Alla HDMI-anslutningar på TV:n fungerar med ARC-signalen (Audio Return Channel). Men när du har anslutit hemmabiosystemet kan TV:n endast överföra ARC-signalen till den här HDMI-anslutningen.

Med HDMI ARC behöver du inte ansluta en till ljudkabel. HDMI ARC-anslutningen kombinerar båda signaler.

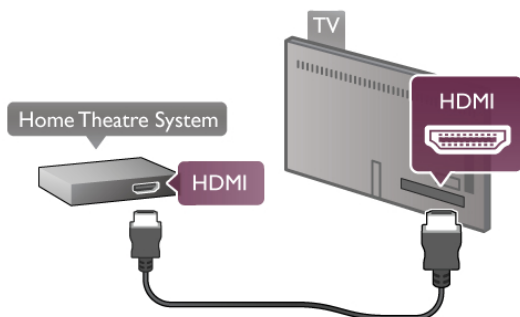

Om hemmabiosystemet inte har en HDMI ARC-anslutning använder du även en optisk ljudkabel till att överföra ljudet från TV-bilden till hemmabiosystemet.

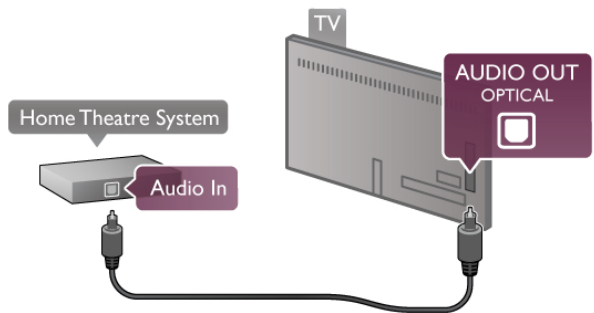

Ljud till bild-synkronisering (synk.)

Om ljudet inte stämmer överens med bilden på skärmen kan du ställa in en fördröjning på de flesta DVD-hemmabiosystem så att ljudet och bilden stämmer överens med varandra. En felpassning kan synas i scener där människor pratar. Meningen avslutas innan läpparna slutat röra på sig. För mer information går du till **Hjälp**, trycker på **☰ Lista** och väljer **Ljud till bild-synkronisering**.

Ljud till bild-synkronisering

När ett hemmabiosystem är anslutet till TV:n måste bilden på TV:n och ljudet från hemmabiosystemet vara synkroniserade. En felpassning kan synas i scener där människor pratar. Meningen avslutas innan läpparna slutat röra på sig.

Automatisk ljud till bild-synkronisering

I nyare hemmabiosystem från Philips är ljud-till-bild-synkroniseringen automatisk och därför alltid korrekt.

Ljudsynkroniseringsfördröjning

För vissa hemmabiosystem kan du behöva justera ljudsynkroniseringsfördröjningen så att ljudet synkroniseras med bilden. Öka fördröjningsvärdet på hemmabiosystemet tills bild och ljud matchar. Ett fördröjningsvärde på 180 ms kan behövas. Läs användarhandboken för hemmabiosystemet.

Om du ställt in ett fördröjningsvärde på hemmabiosystemet måste du stänga av Fördröjning av ljudutgång på TV:n. Om du vill stänga av Fördröjning av ljudutgång trycker du på **🏠**, väljer **⚙️ Inställningar** och trycker på **OK**.
Välj **TV-inställningar > Ljud > Fördröjning av ljudutgång**. Välj **Av** och tryck på **OK**.

Ljudutgång, justering

Om du inte kan ställa in en fördröjning för hemmabiosystemet kan du ställa in så att TV:n synkroniserar ljudet.

Synkronisera ljudet på TV:n genom att trycka på **🏠**, välja **⚙️ Inställningar** och trycka på **OK**.

Välj **TV-inställningar > Ljud > Ljudutgång, justering**. Använd skjutreglaget för att ställa in ljudutgångsjusteringen och tryck på **OK**. Värdet du anger kompenserar den tid som krävs för att hemmabiosystemet ska behandla ljudet och TV-bilden. Du kan anpassa justeringen i steg om 5 ms. Den högsta inställningen är -60 ms. Inställningen Fördröjning av ljudutgång ska vara påslagen.

Ljudutgångsinställningar

Ljudutgångsformat

Standardinställningen för Ljudutgångsformat är **Flerkanalig**. Hemmabiosystem med funktioner för flerkanaligt ljud (Dolby Digital, DTS® eller liknande) kan ta emot en komprimerad flerkanalig ljudsignal från en TV-kanal eller en ansluten skivspelare.

Ställ in Ljudutgångsformat genom att trycka på **🏠**, välja **Inställningar** och trycka på **OK**.

Välj **TV-inställningar** > **Ljud** > **Ljudutgångsformat**.

Om du har ett hemmabiosystem utan funktioner för flerkanaligt ljud väljer du **Stereo**.

Ljudutgångsutjämning

Använd inställningen Ljudutgångsutjämning till att jämna ut volymen (ljudnivån) för TV:n och hemmabiosystemet när du växlar mellan dem. Volymskillnader kan bero på hur ljudbehandlingen utförs.

Jämna ut skillnaden genom att trycka på **🏠**, välja **Inställningar** och trycka på **OK**.

Välj **TV-inställningar** > **Ljud** > **Ljudutgångsutjämning**.

Om volymskillnaden är stor väljer du **Mer**. Om volymskillnaden är liten väljer du **Mindre**.

Ljudutgångsutjämning påverkar både Ljudutgång - optisk och HDMI-ARC.

Blu-ray Disc-spelare

Använd en HDMI-kabel för att ansluta Blu-ray Disc-spelaren till TV:n.

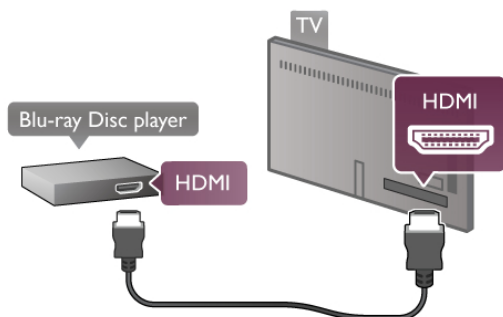

Om Blu-ray Disc-spelaren har funktioner för EasyLink HDMI CEC kan du styra spelaren med TV-fjärrkontrollen. För mer information går du till **Hjälp**, trycker på **☰ Lista** och väljer **EasyLink HDMI CEC**.

DVD-spelare

Använd en HDMI-kabel för att ansluta DVD-spelaren till TV:n. Du kan även använda en SCART-kabel om enheten inte har någon HDMI-ingång.

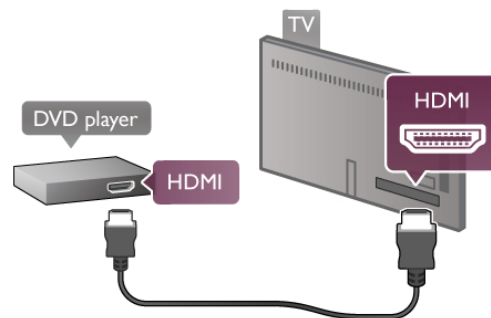

Om DVD-spelaren är ansluten via HDMI och har funktioner för EasyLink HDMI CEC kan du styra spelaren med TV-fjärrkontrollen.

För mer information går du till **Hjälp**, trycker på **☰ Lista** och väljer **EasyLink HDMI CEC**.

Spel

Anslut en spelkonsol på sidan eller baksidan av TV:n. Du kan använda en HDMI-, YPbPr- eller SCART-anslutning. Om din spelkonsol bara har en Video- (CVBS) och Audio L/R-utgång använder du en Video Audio L/R till SCART-adapter för att ansluta till SCART-anslutningen.

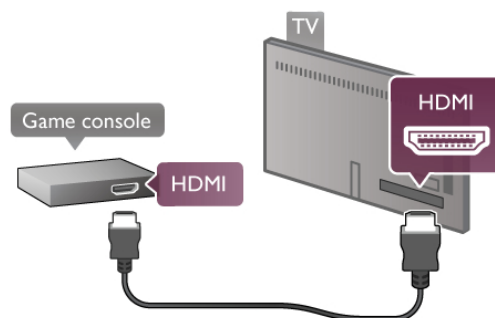

För bästa kvalitet använder du en HDMI-kabel för att ansluta spelkonsolen till sidan av TV:n.

Om spelkonsolen är ansluten via HDMI och har funktioner för EasyLink HDMI CEC kan du styra spelkonsolen med TV-fjärrkontrollen.

Du kan även använda en SCART-adapter (medföljer ej) för att ansluta spelkonsolen till TV:n.

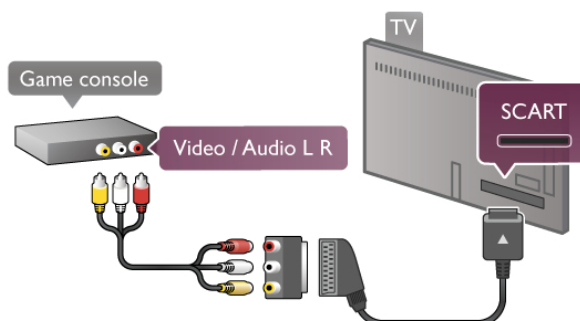

Vad du behöver

Om du ansluter en USB-hårddisk kan du pausa eller spela in en TV-sändning. TV-sändningen måste vara en digital sändning (DVB-sändning eller liknande). Du kan också ansluta en USB-hårddisk för att titta på filmer från en onlinevideobutik (Video On Demand).

Titta på hyrvideor

Om du är ansluten till internet kan du hyra film från en onlinevideobutik. Öppna **Smart TV** och starta en hyrvideoapp från **App-galleriet**.

Om du vill hämta en hyrvideo kan du ansluta ett 8 GB USB-flashminne eller använda en USB-hårddisk. När du installerar USB-hårddisken kan du även välja om du vill använda USB-hårddisken för hyrvideor. Även när hyrvideobutiken använder videoströmning kan du behöva USB-hårddisken för att lagra en del videobuffert.

Så här pausar du uppspelningen:

Om du vill pausa en sändning måste du ha en USB 2.0-kompatibel hårddisk med minst 32 GB hårddisk och en lägsta skrivhastighet på 30 MB/sek.

Spela in

Om du vill pausa och spela in sändningar måste du ha en hårddisk med minst 250 GB utrymme.

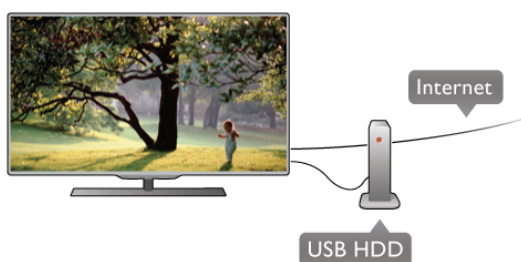

TV-guide

Innan du bestämmer dig för att köpa en USB-hårddisk i inspelningssyfte ska du kontrollera att du kan spela in digital-TV-kanaler i ditt land.

Tryck på **GUIDE** på fjärrkontrollen. Om en inspelningsknapp visas på TV-guidesidan kan du spela in program från digital-TV-kanaler.

Om inspelningsknappen inte visas ska du kontrollera att TV-guiden har uppdaterats över internet.

Kontrollera att TV-guiden hämtar data från internet genom att trycka på **🏠**, välja **⚙ Inställningar** och trycka på **OK**.

Välj **TV-inställningar > Allmänna inställningar > TV-guide**.

Välj **Från internet** och tryck på **OK**.

Installera en USB-hårddisk på den här TV:n genom att gå till **Hjälp**, trycka på **☰ Lista** och välja **USB-hårddisk, installation**.

Installation

Innan du kan pausa eller spela in en sändning måste du ansluta och formatera en USB-hårddisk. Om du vill spela in en sändning med TV-guidedata från internet måste internetanslutningen vara installerad på din TV innan du installerar USB-hårddisken.

1 – Anslut USB-hårddisken till en **USB**-anslutning på baksidan av TV:n. Du kan använda valfri USB-anslutning på TV:n men anslutningen bredvid HDMI är mest praktisk. Anslut inga andra USB-enheter till några andra USB-portar medan formateringen sker.

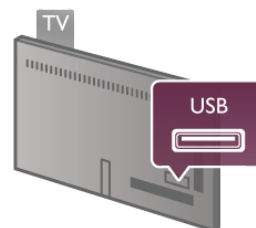

2 – Slå på USB-hårddisken och TV:n.

3 – När TV:n är inställd på en digital-TV-kanal trycker du på **⏸** (Paus). Om du försöker pausa startar formateringen. När du formaterar tas alla filer bort från den anslutna USB-hårddisken. Följ anvisningarna på skärmen. När USB-hårddisken har formaterats ska du låta den vara ansluten permanent.

Varning

När USB-hårddisken formaterats för den här TV:n kan du inte använda de lagrade inspelningarna tillsammans med en annan TV eller dator. Undvik att kopiera eller ändra inspelningsfiler på USB-hårddisken via ett datorprogram. Det skadar inspelningarna. När du formaterar en annan USB-hårddisk försvinner innehållet från den första. En USB-hårddisk som är installerad på din TV måste formateras om för att användas på en dator.

Om du vill pausa eller spela in TV-kanaler går du till **Hjälp**, trycker på **☰ Lista** och väljer **Pausa TV** eller **inspelning**.

USB-tangentbord eller mus

USB-tangentbord

Anslut ett USB-tangentbord (USB-HID-typ) om du vill mata in text på din TV.

Du kan ansluta ett tangentbord och en mus till TV:n. Använd **USB**-anslutningen på sidan av TV:n.



Installera tangentbordet

Installera USB-tangentbordet genom att slå på TV:n och ansluta USB-tangentbordet till en av **USB**-anslutningarna på TV:ns sida. När TV:n identifierat tangentbordet första gången kan du välja layout för ditt tangentbord och sedan prova ditt val. Om du väljer kyrillisk eller grekisk tangentbordslayout först, så kan du också välja ett sekundärt tangentbord med latinska tecken.

Ändra tangentbordslayouten senare genom att trycka på **⬆️**, välja **Inställningar** och trycka på **OK**.
Välj **TV-inställningar > Allmänna inställningar > USB-mus och USB-tangentbord > Tangentbordsinställningar** och trycka på **OK**.

Knappar för kanalnamnbyte

- Enter **↵** = OK
- Backstegstangent **←** = ta bort tecknet framför markören
- Pilknappar = navigera inom ett textfält
- För att växla mellan tangentbordslayouter, om en sekundär layout finns inställd, trycker du ner **Alt + Skift** samtidigt.

Knappar för Smart TV-appar och internetsidor

- **Tabb** och **Skift + tabb** = Nästa och Föregående
- **Home** = bläddra till sidans topp
- **End** = bläddra till sidans botten
- **Page Up** = gå upp en sida
- **Page Down** = gå ner en sida
- **+** = zooma in ett steg
- **-** = zooma ut ett steg
- ***** = anpassa till bredd

Anslut en USB-mus genom att gå till **Hjälp**, trycker på **≡ Lista** och välja **USB-mus**.

USB-mus

Du kan ansluta en USB-mus (USB-HID-typ) för att navigera på internet-sidor.

På en internet-sida kan du lättare välja och klicka på länkar. Med USB-musen kan du inte navigera på Smart TV-appsidor eller på TV-menyer.



Installera musen

Slå på TV:n och anslut USB-musen till en av **USB**-anslutningarna på TV:ns sida. Du kan också ansluta USB-musen till ett anslutet USB-tangentbord.

Musklick

- **Vänsterklick** = OK
 - **Högerklick** = Back **↩️**
- Du kan använda scrollhjulet för att bläddra upp och ned på sidor.

Anslut ett USB-tangentbord genom att gå till **Hjälp**, trycker på **≡ Lista** och välja **USB-tangentbord**.

USB-flashminne

Du kan visa bilder eller spela upp musik och film från ett USB-flashminne.

Sätt in ett USB-flashminne i **USB**-kontakten på TV:ns vänstra sida när TV:n är påslagen.

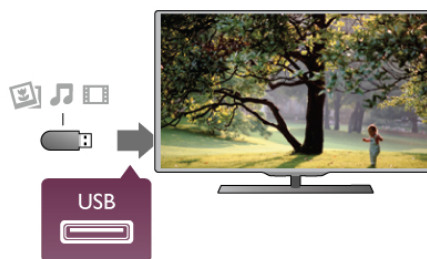

TV:n identifierar flashminnet och en lista öppnas med dess innehåll.

Om innehållslistan inte visas automatiskt trycker du på **➡️ KÄLLA**, väljer **USB** och trycker på **OK**.

Sluta visa innehållet på USB-flashminnet genom att trycka på **TV** eller välja någon annan aktivitet.

Du kan när som helst koppla från USB-flashminnet genom att ta ut flashminnet.

Titta eller lyssna på innehåll från ett USB-flashminne genom att gå till **Hjälp**, trycka på **≡ Lista** och välja **Videor, foton och musik**.

Fotokamera

Om du vill visa foton som lagrats på din digitalfotokamera kan du ansluta kameran direkt till TV:n.

Använd **USB**-anslutningen på vänstra sidan av TV:n. Slå på kameran när anslutningen har upprättats.



Om innehållslistan inte visas automatiskt trycker du på **➡️ KÄLLA**, väljer **USB** och trycker på **OK**.

Din kamera behöver kanske ställas in på överföring av innehåll med PTP (Picture Transfer Protocol). Läs i användarhandboken till kameran.

För mer information om hur du visar foton går du till **Hjälp**, trycker på **≡ Lista** och väljer **Videor, foton och musik**.

Videokamera

Anslut en videokamera på sidan eller baksidan av TV:n. Du kan använda en HDMI-, YPbPr- eller SCART-anslutning. Om din videokamera bara har en Video- (CVBS) och Audio L/R-utgång använder du en Video Audio L/R till SCART-adapter för att ansluta till SCART-anslutningen.

För bästa kvalitet använder du en HDMI-kabel för att ansluta videokameran till sidan av TV:n.



Eller använd en SCART-adapter för att ansluta videokameran till TV:n.

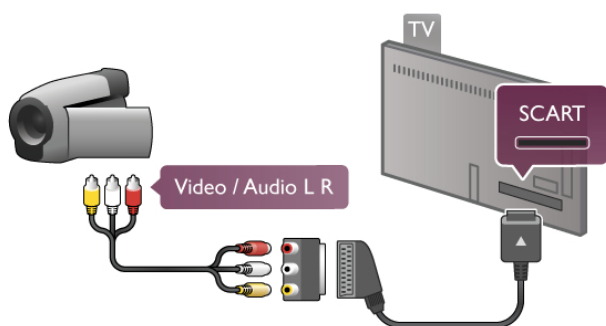

Dator

Du kan ansluta din dator till TV:n och använda TV:n som en datorskärm.

Med VGA

Använd en VGA-kabel till att ansluta datorn till **VGA**-uttaget och en Audio L/R-kabel för att ansluta till **VGA AUDIO IN - VGA/DVI**-uttaget på baksidan av TV:n.

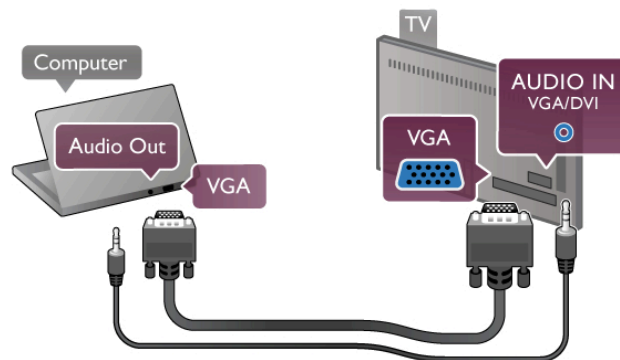

Med HDMI

Använd en HDMI-kabel för att ansluta datorn till TV:n.

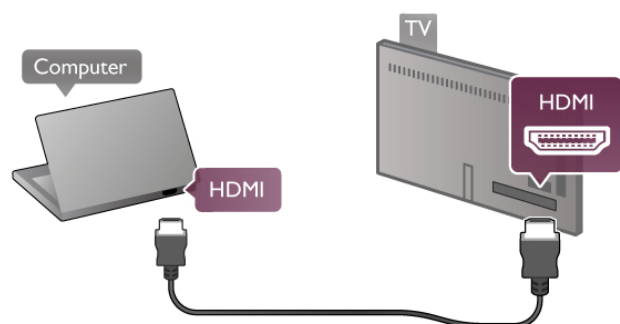

Med DVI till HDMI

Du kan även använda en DVI till HDMI-adapter för att ansluta datorn till **HDMI** och en Audio L/R-kabel till **AUDIO IN - VGA/DVI**-uttaget på baksidan av TV:n.

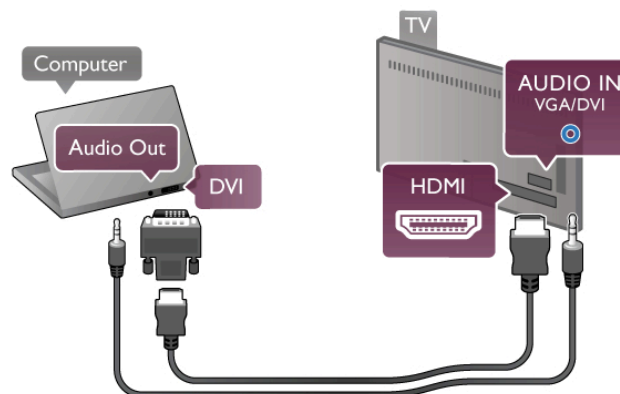

Bäst bildskärmsinställning

Om din dator har lagts till som enhetstypen **Dator** i källmenyn (lista med anslutningar) ställs TV:n automatiskt till den bästa **Dator**-inställningen.

Om du använder din dator för att titta på film eller spela spel kan du vilja ställa tillbaka TV:n till inställningen för TV-tittande eller spel.

Så här ställer du in TV:n till den särskilda inställningen manuellt

- 1 – Tryck på **🏠**, välj **⚙️ Inställningar** och tryck på **OK**.
- 2 – Välj **TV-inställningar > Bild > Spel eller dator** och tryck på **OK**.
- 3 – Välj **Spel** (för spelande) eller **Av** (för filmvisning) och tryck på **OK**.

4 – Stäng menyn genom att trycka en eller flera gånger på **➔**. Kom ihåg att ställa tillbaka inställningen Spel eller dator till **Dator** när du slutat spela spelet.

Bildformat – Inte skalförändrad

Utöver de automatiska inställningarna kan du även ställa Bildformat till Inte skalförändrad. Det är ett exakt bildpunktsvisningsläge för experter (svarta fält kan förekomma).
1 – Tryck på **⏏** **OPTIONS** och välj **⏏** **Alternativ** i menyfältet.
2 – Välj **Bildformat > Inte skalförändrad** och tryck på **OK**.

Visa en översikt över de datorupplösningar som stöds genom att gå till **Hjälp**, trycka på **☰** **Lista** och välja **Skärmupplösningar**.

2.7

Inställningsmeny

I **Hjälp** trycker du på **☰** **Lista** och väljer önskat ämne i den alfabetiska listan. Välj ämne och tryck på **OK** så öppnas hjälpsidan med mer information.

2.8

TV-stativ eller väggmontering

TV-stativ

Se alltid till att placera TV:n på en plan yta när den monteras på TV-stativet. Monteringsinstruktionerna finns i Snabbstartguiden som medföljde TV:n



Om du tappat bort guiden kan du hämta den från www.philips.com. Använd TV:ns produkttypnummer för att hitta rätt version av snabbstartguiden.

Leta upp och läs Väggmontering med **☰** **Lista**. Där finns information om hur du monterar TV:n på väggen.

Väggmontering

Information om vilken typ av väggfäste du ska använda till din TV hittar du i snabbstartguiden. Instruktioner för hur du monterar TV:n på väggen finns i dokumentationen som medföljer väggfästet du köper.

Varning!

Läs igenom och se till att du förstår alla säkerhetsinformation som medföljer väggfästet innan du monterar TV:n på väggen. TP Vision Netherlands B.V. tar inget ansvar för felaktig väggmontering av TV:n som resulterar i olyckor eller skador.

2.9

Säkerhet och skötsel

Säkerhet

Läs och se till att du förstår alla säkerhetsinstruktioner innan du använder TV:n. Garantin gäller inte vid fel som uppkommit på grund av felaktig användning.

Risk för elektriska stötar eller brand!

- Utsätt aldrig TV:n för regn eller vatten. Placera aldrig behållare med vätska, t.ex. vaser, i närheten av TV:n. Om vätska spills på TV:n ska du omedelbart koppla bort TV:n från elnätet. Kontakta kundtjänst för att kontrollera TV:n före användning.
- Utsätt aldrig TV:n, fjärrkontrollen eller batterierna för stark värme. Placera dem aldrig i närheten av tända ljus, öppen eld eller andra värmekällor, inklusive direkt solljus.
- För aldrig in föremål i ventilationshål eller andra öppningar på TV:n.
- Placera aldrig tunga föremål på nätkabeln.
- Undvik påfrestningar på stickkontakterna. Lösa stickkontakter kan orsaka gnistbildning eller brand. Se till att inte nätkabeln belastas när du vrider på TV-skärmen.
- För att koppla bort TV:n från elnätet måste TV:ns stickkontakt dras ut. Se till att du alltid drar i kontakten och aldrig i kabeln när du kopplar bort strömmen. Se också till att stickkontakten, nätkabeln och vägguttaget alltid är fullt tillgängliga.

Risk för personskada eller skada på TV:n!

- Det krävs två personer för att lyfta och bära en TV som väger över 25 kg.
- Om du monterar TV:n på ett stativ ska du endast använda det medföljande stativet. Sätt fast stativet ordentligt på TV:n. Ställ TV:n på en plan och jämn yta som bär upp stativet och TV:ns vikt.
- När TV:n monteras på väggen måste du se till att monteringen kan bära TV:ns vikt. TP Vision Netherlands B.V. tar inte ansvar för olyckor eller skador som inträffar till följd av felaktig väggmontering.
- Vissa av produktens delar är tillverkade av glas. Hantera dem med försiktighet för att undvika personskada eller skada på TV:n.

Risk för skada på TV:n!

Kontrollera att spänningen stämmer överens med värdet som anges på TV:ns baksida innan du ansluter den till elnätet. Anslut aldrig TV:n till elnätet om spänningen skiljer sig åt.

Risk för att barn skadas!

Följ dessa försiktighetsmått för att förhindra att TV:n ramlar omkull och skadar barn:

- Placera aldrig TV:n på en yta som är täckt av tyg eller annat material som kan dras undan.
- Se till att ingen del av TV:n sticker ut över placeringsytans kant.
- Placera aldrig TV:n på höga möbler, som t.ex. en bokhylla, utan att säkra både möbelen och TV:n i väggen eller vid annat lämpligt stöd.
- Förklara för barn att det är farligt att klättra på möbler för att nå upp till TV:n.

Varning! Barn kan svälja batterierna!

Fjärrkontrollen kan innehålla batterier i myntformat som små barn lätt kan svälja. Se till att alltid förvara batterierna utom räckhåll för barn.

Risk för överhettning!

Placera aldrig TV:n i ett trångt utrymme. Lämna alltid ett utrymme om minst 10 cm runt TV:n för ventilation. Kontrollera att inte gardiner och andra objekt täcker TV:ns ventilationshål.

Åskväder

Dra ur nätkabeln och antennkabeln före åskväder. Rör aldrig delar på TV:n, nätkabeln eller antennkabeln under åskväder.

Risk för hörselskador!

Undvik att använda hörlurar med hög volym eller under längre tidsperioder.

Låga temperaturer

Om TV:n transporteras i temperaturer under 5 °C packar du upp den och låter den vila tills den uppnår rumstemperatur innan du ansluter den till elnätet.

Elektrisk störning

Om apparaten inte återgår till ett tidigare visat läge på grund av extern elektrisk störning (t.ex. elektrostatisk urladdning) krävs åtgärd från användaren.

Skötsel av bildskärmen

Rör, stöt, gnid eller dra aldrig något föremål mot skärmen. •

- Dra ur TV:ns nätsladd innan du rengör skärmen.
- Rengör TV:n och ramen med en mjuk, fuktig trasa. Rör inte Ambilight LED-lamporna på TV:ns baksida. Använd aldrig ämnen som alkohol, kemikalier eller hushållsrengöringsmedel för att rengöra TV:n.
- Torka av vattendroppar så snabbt som möjligt för att undvika deformation och färgförändringar.
- Undvik stillbilder så mycket som möjligt. Stillbilder är bilder som finns kvar på skärmen en längre stund. Stillbilder är skärmnyer, svarta fält, tidsuppgifter osv. Om det inte går att undvika stillbilder bör du minska skärmens kontrast och ljusstyrka för att förhindra skador på skärmen.

Temperatur och luftfuktighet

I sällsynta fall, beroende på temperatur och fuktighet, kan lätt kondens förekomma på insidan av TV:ns framsida i glas (på vissa modeller). Undvik att utsätta TV:n för direkt solljus, värme eller extrem fuktighet för att förebygga detta. Om det uppstår kondens försvinner den automatiskt när TV:n har varit igång under några timmar. Kondensen skadar inte TV:n och stör inte funktionen.

TV



Slå på

Slå på och stäng av

Se till att du har anslutit strömsladden på baksidan av TV:n innan du slår på den.

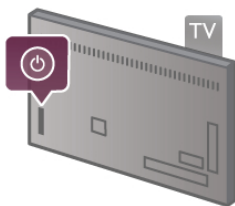
Om den röda lampan inte lyser trycker du på den lilla knappen  till höger på baksidan av TV:n. TV:n sätts då i standbyläge och den röda lampan tänds.



När TV:n är i standbyläge trycker du på  på fjärrkontrollen, så slås TV:n på. Du kan även slå på TV:n med knapparna **CH+**, **CH-** och .



Snabb start

Du kan slå på TV:n snabbare än vanligt genom att aktivera läget **Snabbstart**.

För mer information går du till **Hjälp**, trycker på  **Lista** och väljer **Snabbstart**.

Växla till standbyläge

Växla TV:n till standbyläge genom att trycka på  på fjärrkontrollen.

Stäng av:

Stäng av TV:n med den lilla knappen  till höger på baksidan av den. Lampan lyser inte. TV:n är fortfarande ansluten till elnätet men drar minimalt med ström. Om du vill stänga av TV:n helt kopplar du ur nätkontakten.

När du kopplar ur nätkontakten ska du alltid dra i kontakten och aldrig i själva kabeln. Se till att stickkontakten, nätkabeln och eluttaget alltid är lättåtkomlig.

Snabb start

Med Snabbstart kan du starta TV:n snabbare än vanligt. När Snabbstart är påslaget visas bilden efter bara några sekunder när du slår TV:n från standbyläget.

TV:n kan lagra dina dagliga TV-vanor. Ibland aktiveras Snabbstart automatiskt innan du slår på TV:n, så att den slås på snabbare. Du kan även välja upp till tre tidsramar om dagen då TV:n slås på snabbare.

När du sätter TV:n i standbyläget igen förblir Snabbstart påslaget tills tidsramen avslutats.

Aktivera

Slå på Snabbstart genom att trycka på , välja  **Inställningar** och trycka på **OK** så att menyn **Inställningar** öppnas.

Välj **TV-inställningar** > **Allmänna inställningar** > **Snabbstart** > **Aktivering**. Du kan välja mellan **Automatisk** och **Manuell**.

– Automatisk

Välj **Automatisk** om du vill att Snabbstart ska aktiveras automatisk. TV:n lagrar dina visningsvanor och aktiverar Snabbstart under de tidsramarna. Med **Automatisk** kan TV:n använda upp till fyra tidsramar om en timme vardera.

– Manuell

Välj **Manuell** om du vill aktivera Snabbstart under tre fasta tidsramar om dagen. Du kan exempelvis ställa in en tidsram på morgonen, en mitt på dagen och en på kvällen. Du kan själv ställa in hur lång tidsramen ska vara.

Om Snabbstart har värdet **Manuell** kan du även välja en **Standbyfördröjning**. Med **Standbyfördröjning** kan TV:n låta Snabbstart förbli aktivt en tid efter att du aktiverat **Standbyläget**. Du kan låta fördröjningen vara upp till en timme i 15-minutersintervaller.

Detaljer

TV-klockan måste fungera ordentligt om Snabbstart ska aktiveras.

Snabbstartsaktiveringen kan inte vara längre än fyra timmar. Snabbstart ökar energiförbrukningen under standby.

Fjärrkontroll

Toppmatad

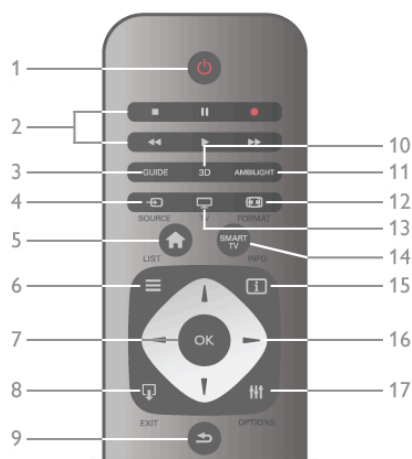

1 – Standby

Slå på TV:n eller sätt den i standbyläge.

2 – Uppspelnings- och inspelningsknappar • Spela upp ►, för uppspelning • Paus II, för att pausa uppspelning • Stopp ■, för att stoppa uppspelning • Bakåtspolning ◀◀, för att spola bakåt • Framåtspolning ▶▶, för att spola framåt • Spela in ●, för att spela in nu

3 – **GUIDE**

Öppna eller stäng TV-guiden.

4 – KÄLLA

Öppna eller stäng listan med anslutningar.

5 – Hem

Öppna eller stäng hemmenyn.

6 – LIST

Öppna eller stäng kanallistan eller din lista över foton, musik och videor.

7 – **OK**-knappen

Tryck för att bekräfta ett val.

8 – AVSLUTA

Återgå till den aktiverade enheten som valts senast, exempelvis en digitalmottagare.

9 – Tillbaka

Gå tillbaka till den senast valda kanalen. Stäng en meny utan att ändra en inställning. Gå tillbaka till föregående text-TV-sida eller Smart TV-internetsida.

10 – **3D**

Öppna eller stäng 3D-menyn.

11 – **AMBILIGHT**

Slå på eller stäng av Ambilight, samt sätta på Ambilight i standby.

12 – FORMAT

Öppna eller stäng formatmenyn.

13 – **TV**

Växla till Titta på TV.

14 – **SMART TV**

Öppna startsidan för Smart TV.

15 – INFO

Öppna eller stänga Info.

16 – **Pilknappar**

Navigera uppåt, nedåt, åt vänster eller åt höger.

17 – OPTIONS

Öppna eller stänga alternativmenyn.

Undersida

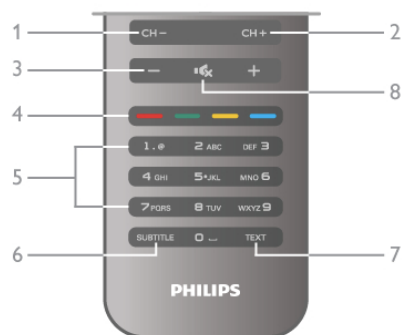

1 – **CH-**, Kanal -

Växla till föregående kanal i kanallistan, föregående sida i text-TV eller föregående kapitel på en skiva.

2 – **CH+**, Kanal +

Växla till nästa kanal i kanallistan, nästa sida i text-TV eller nästa kapitel på en skiva.

3 – **Volym -** och **+**

Justera volymen.

4 – Färgknappar

Direktval av alternativ.

5 – **Sifferknappar** och **knappsats**

Välj TV-kanal direkt eller mata in text.

6 – **SUBTITLE**

Slå på eller stäng av undertextningen när ljudet är avstängt.

7 – **TEXT-TV**

Öppna eller stäng text-TV.

8 – Ljud av

Stäng av eller slå på ljudet igen.

IR-sensor

Se till att du alltid riktar fjärrkontrollen mot den infraröda sensorn på TV:ns framsida.



Batterier

Byt ut batterierna genom att öppna batterifacket på fjärrkontrollens baksida.

1 – Tryck lätt på pilen på fjärrkontrollens baksida och skjut batteriluckan i pilens riktning.

2 – Byt ut de gamla batterierna med två AAA-LR03-1,5 V-batterier. Se till att du sätter i ändarna + och - åt rätt håll.

3 – Sätt tillbaka batteriluckan och stäng den genom att skjuta luckan tills du hör ett klick.

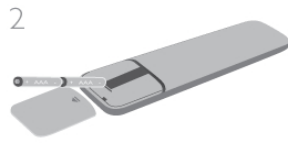

Ta ur batterierna om du inte ska använda fjärrkontrollen på länge.
Kassera batterierna i enlighet med direktiven för kassering.
För mer information går du till **Hjälp**, trycker på **≡ Lista** och väljer **Kassering**.



Uppstädning

Fjärrkontrollen har en reptålig ytbehandling.

Rengör fjärrkontrollen med en mjuk, fuktig trasa. Använd aldrig ämnen som alkohol, kemikalier eller hushållsrengöringsmedel till att rengöra TV:n eller fjärrkontrollen.

3.3 Titta på TV

Kanaler

Byta kanal

Titta på TV-kanaler genom att trycka på  **TV**. TV:n visar TV-kanalen du senast tittade på.

Du kan även öppna hemmenyn genom att trycka på , välja **Titta på TV** och trycka på **OK**.



Byta kanal

Byt kanal genom att trycka på **CH+** eller **CH-**. Om du känner till kanalnumret anger du det med sifferknapparna. Tryck på **OK** när du angett numret så byter du kanal omedelbart.
Du byter tillbaka till den tidigare inställda kanalen genom att trycka på .

Så här byter du till en kanal i en kanallista

När du tittar på en TV-kanal öppnar du kanallistorna genom att trycka på **≡ LIST**.
Välj en lista i raden med flikar.

I en kanallista navigerar du till en TV-kanal eller radiostation. När dess ikon är markerad trycker du på **OK** så att du ser kanalen eller hör radiostationen.

Kanallistan kan innehålla flera sidor med kanaler. Du visar nästa eller föregående sida genom att trycka på **CH-** eller **CH+**.
Stäng kanallistorna utan att byta kanal genom att trycka på **≡ LIST** en gång till.

Radiokanaler

Om digitala sändningar är tillgängliga lagras digitala radiokanaler vid installationen. Du kan växla till en radiokanal på samma sätt som du växlar till en TV-kanal. Vid DVB-C-kanalinstallation får radiokanaler vanligen kanalnummer 1001 och så vidare.

Alternativ för kanaler

När du tittar på en TV-kanal får du tillgång till vissa alternativ, beroende på kanaltypen (analog eller digital) du tittar på och dina TV-inställningar.

Öppna alternativen

När du tittar på en TV-kanal trycker du på  **OPTIONS** och väljer fliken  **Alternativ** i menyfältet.



Universell åtkomst

Med Universell åtkomst påslagen kan du ställa in en del alternativ för användning av hörsel- och synskadade.
För mer information går du till **Hjälp**, trycker på **≡ Lista** och väljer **Universell åtkomst**.

Videoval

Digitala TV-kanaler kan erbjuda flera videosignaler (multifeed-sändningar), olika kameraperspektiv eller kameravinklar för samma sändning eller olika program på samma TV-kanal. När en sådan TV-kanal är tillgänglig visas ett meddelande på skärmen.

Undertext

Med det här alternativet kan du växla mellan **Undertexter på** och **Undertexter av**. Om du väljer **På vid tystat ljud** visas endast undertexter när ljudet är avstängt med .

Språk textremsor

För digitala sändningar kan du välja ett tillfälligt undertextspråk om inga av dina förvalda språk finns tillgängliga.

För mer information går du till **Hjälp**, trycker på **≡ Lista** och väljer **Undertexter**.

Ljudspråk

För digitala sändningar kan du välja ett tillfälligt ljudspråk om inga av dina förvalda språk finns tillgängliga.

För mer information går du till **Hjälp**, trycker på **≡ Lista** och väljer **Ljudspråk**.

Dual I-II

Det här alternativet finns tillgängligt om en ljudsignal innehåller två ljudspråk men ett eller båda av dem inte har någon språkindikator.

Common interface

Om förbetalt förstklassigt innehåll finns tillgängligt från en CA-modul kan du ställa in leverantörsinställningarna med det här alternativet.

HbbTV på den här kanalen

Du kan blockera HbbTV-sidor från en kanal med funktioner för HbbTV.

För mer information går du till **Hjälp**, trycker på **≡ Lista** och väljer **HbbTV**.

Status

Välj **Status** om du vill visa teknisk information om kanalen (om den är analog eller digital) eller en ansluten enhet som du använder.

Kanallistor

Kanallistorna

I kanallistan kan du visa alla installerade TV- och radiokanaler.

Bredvid kanallistan **Alla**, som innehåller alla installerade kanaler, kan du skapa en lista med **Favoriter**, visa de installerade **radio**kanalerna separat eller visa de nytilagda kanalerna i **Nytt**.

Så här byter du till en kanal i en kanallista

När du tittar på en TV-kanal öppnar du kanallistorna genom att trycka på **≡ LIST**.

Välj en av kanallistorna.



I en kanallista navigerar du till en kanal eller radiostation. När dess ikon är markerad trycker du på **OK** så att du ser kanalen eller hör radiostationen.

Kanallistan kan innehålla flera sidor med kanaler. Du visar nästa eller föregående sida genom att trycka på **CH-** eller **CH+**. Stäng kanallistorna utan att byta kanal genom att trycka på **≡ LIST** en gång till.

Markera som favorit

I kanallistan **Alla** kan du ställa in önskade kanaler som favoritkanaler.

Navigera till önskad kanal i listan och tryck på **■ Markera som favorit**. Kanalen läggs till i din lista Favoritkanaler.

Alternativ för kanallistan

I kanallistan visas på skärmen kan du trycka på **≡ OPTIONS** och välja bland följande alternativ:

- Digital/analog
- Kostnadsfri/kodad
- Lås
- Lås upp



Kanallogotyper

För de flesta kanaler kan TV:n visa en kanallogotyp. Du kan stänga av dem om du inte vill visa logotyperna.

Så här stänger du av **Kanallogotyper** . . .

1 – Tryck på **▲**, välj **Inställningar** och tryck på **OK**.

2 – Välj **TV-inställningar** > **Allmänna inställningar** >

Kanallogotyper och tryck på **OK**.

3 – Välj **Av** och tryck på **OK**.

4 – Tryck på **↵** en eller flera gånger tills menyen stängs.

Byta namn på kanaler

Du kan byta namn på kanaler i alla kanallistor.

1 – Navigera till den kanal i kanallistan som du vill byta namn på.

2 – Tryck på **■ Byta namn**.

Ange text

Ange text genom att välja textinmatningsfältet med pilknapparna.

Mata in tecken med hjälp av fjärrkontrollens knappsats på samma sätt som när du skriver ett SMS. När du börjar skriva visas skärmtangentbordet. Du kan välja gemener, versaler, specialtecken och backsteg med de färgknapparna.

Tryck på **↵** för att radera ett tecken.

Välj **Klart** när du är färdig.



Om din fjärrkontroll har en knappsats på baksidan kan du använda den.

För mer information går du till **Hjälp**, trycker på **≡ Lista** och väljer **Fjärrkontrollens knappsats**.

Ändra ordning för kanalerna

Du kan ändra ordning på kanaler i listan med Favoritkanaler.

För mer information går du till **Hjälp**, trycker på **≡ Lista** och väljer **Favoritkanaler**.

Favoritkanaler

Du kan skapa en lista med favoritkanaler som bara innehåller kanalema du vill titta på. När du har valt listan med favoritkanaler är det bara de som visas när du byter kanal.

Skapa din Favoritkanallista

1 – När du tittar på en TV-kanal öppnar du kanallistorna genom att trycka på **≡ LIST**.

2 – Välj **Favoriter**.

3 – Om listan är tom uppmanas du att börja lägga till kanaler. Tryck på **OK**.

4 – Välj en kanal med pilknapparna och tryck på **OK** om du vill göra den till favoritkanal. Ordningen för hur kanalema visas i favoritlistan beror på i vilken ordning du lägger till dem.

Lägga till eller ta bort favoriter

Du lägger till eller tar bort kanaler från listan favoritkanaler genom att öppna listan och trycka på **≡ OPTIONS**, välja **Lägga till eller ta bort favoriter** och trycka på **OK**.

Använd pilknapparna för att välja en kanal och tryck på **OK** för att lägga till eller ta bort den från favoritlistan.

Ändra ordning

Du kan byta plats på kanaler i kanallistan Favoriter.

1 – Navigera till den kanal i listan med **favoritkanaler** som du vill byta namn på.

2 – Tryck på **■ Flytta**.

3 – Placera kanalen där du vill ha den med hjälp av pilknapparna. Du kan även ange den nya placeringen direkt med hjälp av sifferknapparna.

4 – Bekräfta positionen med **OK** eller avbryt flytten med **■ Avbryt**.

Du kan markera en annan kanal och göra samma sak.

Lägga till eller ta bort favoriter i andra kanallistor

Du kan markera kanaler och radiostationer som favoriter i listorna **Alla**, **Radio** och **Nytt**.

Markera en kanal du vill lägga till i favoritlistan i någon av de här kanalema och tryck på **■ Markera som favorit**. Kanalen markeras med en stjärna **★** och läggs till i kanallistan Favoriter. Avmarkera en favoritkanal genom att markera kanalen i en kanallista och trycka på **■ Avmarkera som favorit**. Kanalen tas bort från listan med favoritkanaler.



Child lock (Barnlås)

Om du vill förhindra att barn tittar på en viss kanal eller ett visst program kan du låsa kanaler eller program med åldersgräns.

Låsa en kanal

Du kan låsa en kanal för att förhindra att barn ser på den. För att se på en låst kanal måste du ange koden för Låsfunktion.

Du kan låsa en TV-kanal genom medan du tittar på Tv:n genom att trycka på **≡ LIST** så att **Kanallistor** öppnas. Du väljer sedan kanalen du vill låsa i valfri lista genom att trycka på **≡ OPTIONS** och välja **Lås kanal**. I en kanallista markeras en låst kanal med ett lås **🔒**.

Du låser upp en kanal genom att välja den i kanallistan och välja alternativet **Lås upp kanal**. Du behöver ange koden för Låsfunktion.

Det går inte att låsa program från anslutna enheter.

Föräldralås

Vissa digital-TV-kanaler har åldersgränser för sina program. Om åldersgränsen är lika hög som eller högre än den gräns du har angett för ditt barn låses programmet.

Om du vill titta på ett låst program måste du ange låskoden. Föräldraklasseringen för satellitkanaler ställs in för samtliga satellitkanaler.

Ställa in en åldersgräns

Tryck på **🏠**, välj **⚙ Inställningar** och tryck på **OK**.

Välj **Kanalinställningar > Låsfunktion > Föräldralås**.

För att kunna välja en åldersgräns måste du ange din fyrsiffriga låskod. Om du inte har ställt in någon låskod kan du göra det nu.

När du har angett koden kan du välja en åldersgräns. Om åldersgränsen för ett program är lika hög som eller högre än den gräns du har angett för ditt barn, låses programmet. Du ombeds att ange låskoden för att låsa upp programmet. En del operatörer låser endast program som har en högre åldersgräns.

Ändra kod

Du ändrar den nuvarande koden för låsfunktionen genom att trycka på **🏠**, välj **⚙ Inställningar** och trycka på **OK**.

Välj **Kanalinställningar > Låsfunktion > Ändra kod**.

Ange den aktuella koden och ange därefter den nya koden två gånger för att ställa in den.

Har du glömt din kod?

Om du har glömt din upplåsningskod ringer du till kundtjänst i ditt land. Telefonnummer finns i den dokumentation som medföljde TV:n, eller på www.philips.com/support.

Kanalinstallation

Uppdatera kanaler

Automatisk uppdatering

Om du tar emot digitalkanaler kan du ställa in TV:n för automatisk uppdatering av listan med nya kanaler.

Du kan också starta en kanaluppdatering själv.

Automatisk kanaluppdatering

Klockan 6 på morgonen varje dag uppdateras kanalema, och nya kanaler sparas. Nya kanaler sparas i listorna med alla och nya kanaler. Tomma kanaler tas bort.

Om nya kanaler upptäcks eller om kanaler uppdateras eller tas bort visas ett meddelande när TV:n startas. TV:n måste vara i standbyläge för att kanalema ska uppdateras automatiskt.

Stäng av meddelandet vid start genom att trycka på **🏠**, välj **⚙ Inställningar** och trycka på **OK**.

Välj **Kanalinställningar** och tryck på **OK**.

Välj **Installation kanal > Kanaluppdateringsmeddelande > Av**.

Stäng av automatisk kanaluppdatering genom att trycka på **🏠**, välj **⚙ Inställningar** och trycka på **OK**.

Välj **Kanalinställningar** och tryck på **OK**. Välj **Installation kanal** > **Automatisk kanaluppdatering** > **Av**.

Starta en uppdatering

Starta en uppdatering själv genom att trycka på , välj  **Inställningar** och tryck på **OK**.

Välj **Sök efter kanaler** och tryck på **OK**.

Välj **Uppdatera kanaler** och följ instruktionerna på skärmen. Uppdateringen kan ta några minuter.

I vissa länder sker den automatiska kanaluppdateringen när du tittar på TV eller när som helst när TV:n är i standby.

Nya kanaler

Nya kanaler som lagts till med automatisk kanaluppdatering hittas enkelt i kanallistan **Nytt**. Samma nya kanaler lagars också i någon av kanallistorna **Alla** eller **Radio**.

Nya kanaler står kvar i kanallistan **Nytt** så länge du inte markerar dem som favoriter eller öppnar dem.

För mer information om hur du markerar kanaler som favoriter går du till **Hjälp**, trycker på  **Lista** och väljer **Favoritkanaler**.



Installera om kanaler

Du kan söka efter och installera om kanaler utan att ändra några andra TV-inställningar. Du kan även utföra en helt ny TV-installation.

Om en låskod har aktiverats måste du ange koden innan du kan installera om kanaler.

Installera om kanaler

Om du bara vill installera om kanalema ...

1 – Tryck på , välj  **Inställningar** och tryck på **OK**.

2 – Välj **Sök efter kanaler** > **Installera om kanaler** och tryck på **OK**.

3 – Välj **Antenn (DVB-T)** eller **Kabel (DVB-C)**. Kanalsökningen kan ta några minuter. Följ instruktionerna på skärmen.

Fullständig installation

Gör en fullständig TV-installation på nytt...

1 – Tryck på , välj  **Inställningar** och tryck på **OK**.



2 – Välj **TV-inställningar** > **Installera om TV** och tryck på **OK**.

Installationen kan ta några minuter. Följ instruktionerna på skärmen.

Fabriksinställningar

Med Fabriksinställningar återställs TV:n till originalinställningarna för bild, ljud och Ambilight.

Så här återgår du till de ursprungliga fabriksinställningarna...

1 – Tryck på , välj  **Inställningar** och tryck på **OK**.

2 – Välj **TV-inställningar** > **Allmänna inställningar** >

Fabriksinställningar och tryck på **OK**.

3 – Bekräfta genom att trycka på **OK**.

4 – Tryck på  en eller flera gånger tills menyn stängs.

Kopiera kanallista

Inledning

Kopiera kanallista är avsett för återförsäljare och expertanvändare.

Med **Kopiera kanallista** kan du kopiera kanalema som är installerade på en TV till en annan Philips TV i samma sortiment. Om du kopierar kanallistan kan du slippa göra en tidsödande kanalsökning genom att överföra en fördefinierad konfiguration för kanallistan. Den lilla filen som du kopierar ryms på alla typer av USB-minnesenheter.

Förutsättningar

- Båda TV-apparaterna ska vara av samma årsmodell.
- Båda TV-apparaterna ska ha samma produkttypsuffix för DVB (H, K, M, T eller D/00) i sina typnummer och TV:n ska vara installerad för samma land.
- Båda TV-apparaterna ska vara av samma maskinvarutyp. Du kan kontrollera TV:ns maskinvarutyp på typplåten på TV:ns baksida. Den anges vanligen som Q . . . LA
- Båda TV-apparaterna måste ha kompatibla programversioner. När du överför inställningarna visas ett meddelande på skärmen om programversionerna inte är kompatibla.

Aktuell version

Du kan kontrollera programvaruversionen på TV:n i **Aktuell version**.

Kopiera kanallista

Kopiera en kanallista

1 – Slå på TV:n där kanalema är installerade. Anslut en USB-minnesenhet.

2 – Tryck på , välj  **Inställningar** och tryck på **OK**.

3 – Tryck på

> **TV-inställningar** > **Allmänna inställningar** > **Kopiera**

kanallista > **Kopiera till USB** och tryck på **OK**. När du kopierar kanallistan från den här TV:n kan du bli ombedd att ange låskoden som du angav under installationen. 4 – Ta bort USB-minnesenheten när kopieringen är klar.

Nu kan du överföra den kopierade kanallistan till en annan Philips TV.

Överför kanallista



Överför en kopierad kanallista

Beroende på om din TV har installerats eller inte måste du överföra kanallistan på olika sätt.

Till en TV som ännu inte är installerad

1 – Anslut nätkabeln när du vill starta installationen och välj språk och land. Du kan hoppa över **Sök efter kanaler**. Slutför installationen.



2 – Anslut USB-minnesenheten som innehåller kanallistan till den andra TV:n.

3 – När du vill starta överföringen av kanallistan trycker du på , väljer  **Inställningar** och trycker på **OK**.



4 – Välj **TV-inställningar** > **Allmänna inställningar** > **Kopiera kanallista** > **Kopiera till TV** och tryck på **OK**. Du kan bli ombedd att ange låskoden för TV:n.

5 – Ett meddelande på TV:n visar när kanallistan har kopierats till TV:n. Ta bort USB-minnesenheten.



Till en redan installerad TV

1 – Verifiera landsinställningarna för TV:n. (Verifiera den här inställningen genom att trycka på , välj  **Inställningar** och trycka på **OK**. Välj **Sök efter kanaler** > **Installera om kanaler** och tryck på **OK**. Tryck på  och sedan **Avbryt** när du vill lämna **Sök efter kanaler**.)

Om landet är rätt inställt fortsätter du med steg 2.

Om landet inte är rätt inställt måste du starta en ominstallation. Starta ominstallation genom att trycka på , välja  **Inställningar** och trycka på **OK**. Välj **Sök efter kanaler** > **Installera om kanaler** > **OK**. Välj rätt land och hoppa över Sök efter kanaler. Slutför installationen. Gå tillbaka till steg 2 när du är klar.

2 – Anslut USB-minnesenheten som innehåller kanallistan till den andra TV:n.

3 – När du vill starta överföringen av kanallistan trycker du på , väljer  **Inställningar** och trycker på **OK**.

4 – Välj **TV-inställningar** > **Allmänna inställningar** > **Kopiera kanallista** > **Kopiera till TV** och tryck på **OK**. Du kan bli ombedd att ange låskoden för TV:n.

5 – Ett meddelande på TV:n visar när kanallistan har kopierats till TV:n. Ta bort USB-minnesenheten.

DVB-T eller DVB-C

Om både DVB-T- och DVB-C-mottagning är tillgänglig i ditt land och om den här TV:n är klar att ta emot DVB-T och DVB-C i ditt land har du valt den ena eller den andra under kanalinstallationen.

Om du vill ändra DVB-inställningen för att starta en ny kanalinstallation trycker du på , väljer  **Inställningar** och trycker på **OK**.

Välj **Kanalinställningar** och tryck på **OK**.

Välj **Installation kanal** > **Antennanslutning** > **Antenn** eller **Kabel (DVB-C)** och tryck på **OK**. Välj önskad DVB-inställning.

DVB-C-kanalinstallation

För enkel användning är alla DVB-C-inställningar automatiska. Om du fått speciella DVB-C-värden från din kabel-TV-leverantör, som nätverks-ID eller nätverksfrekvens, anger du de här värdena när du uppmanas att göra det under installationen. Du kan behöva justera sökningen (fullständig eller snabb) eller ange en specifik symbolhastighet i menyn **Inställningar** medan du installerar. Om du vill ställa in en **Symbolhastighet** ställer du först symbolhastigheten till **Manuell**.

Kanalnummerkonflikter

I vissa länder kan olika TV-kanaler ha samma kanalnummer. Under installationen visas listan med kanalnummerkonflikter på TV:n. Du måste välja vilken TV-kanal du vill installera på ett kanalnummer med flera TV-kanaler.

DVB-T + DVB-C

Om du kan använda en DVB-T-antenngång men även DVB-C-ingång kan du ställa in TV:n för både DVB-T och DVB-C. Installera ett system efter det andra med alla lämpliga inställningar.

När varje system har installerats växlar du signalen för **Antennanslutning** på baksidan av TV:n och ställer in så att de installerade TV-kanalerna visas för rätt system.



Se ovan för hur du väljer DVB-T- eller DVB-C-inställningen.

Mottagningskvalitet

Om du tar emot digitalkanaler kan du kontrollera kvaliteten och signalstyrkan för en kanal.





Om du har en egen antenn kan du rikta om antennen för att försöka förbättra mottagningen.

Om du vill kontrollera mottagningskvaliteten för en digitalkanal byter du till den kanalen.

Tryck på , välj  **Inställningar** och tryck på **OK**.

Välj **Kanalinställningar** och tryck på **OK**. Välj **Installation kanal** > **Digital: mottagningstest** och tryck på **OK**.



Den digitala frekvensen visas för den här kanalen. Om mottagningen är dålig kan du rikta om antennen. Om du vill kontrollera signalkvaliteten för den här frekvensen igen väljer du **Sök** och trycker på **OK**.

Om du själv vill ange en viss digital frekvens använder du siffrorna på fjärrkontrollen. Du kan även välja frekvensen, placera pilarna på ett tal med  och  och ändra talet med  och . Kontrollera frekvensen genom att välja **Sök** och trycka på **OK**.

Om du använder DVB-C för att ta emot kanaler är alternativet **Läge för symbolhastighet** och **Fördefinierade symbolhastigheter** tillgängliga. För **Läge för symbolhastighet** väljer du **Automatisk** såvida inte din kabel-TV-leverantör gett dig ett särskilt symbolhastighetsvärde. Använd sifferknapparna för att ange värdet.

Manuell installation

Analoga TV-kanaler kan ställas in manuellt, en kanal i taget.

Installera analoga kanaler manuellt genom att trycka på , välja  **Inställningar** och trycka på **OK**.

Välj **Kanalinställningar** och tryck på **OK**.

Välj **Installation kanal** > **Analog: Manuell installation** och tryck på **OK**.

1 – System



Installera TV-systemet genom att välja **System** och trycka på **OK**.

Välj det land eller den del av världen där du befinner dig.

2 – Hitta kanal

Om du vill hitta en kanal väljer du **Hitta kanal** och trycker på **OK**. Välj **Sök** och tryck på **OK**. Du kan också ange en frekvens. Om mottagningen är dålig trycker du på **Sök** igen. Om du vill lagra kanalen väljer du **Klart** och trycker på **OK**.

3 – Fininställning

Om du vill fininställa kanalen väljer du **Fininställning** och trycker på **OK**. Du kan fininställa kanalen med  eller . Om du vill lagra kanalen som hittats väljer du **Klar** och trycker på **OK**.

4 – Lagra

Du kan lagra kanalen på det aktuella kanalnumret eller som ett nytt kanalnummer.

Välj **Lagra denna kanal** eller **Lagra som ny kanal**.

Du kan upprepa stegen tills du hittat alla tillgängliga analoga TV-kanaler.

Bildformat

Om det uppstår svarta fält över och under eller på båda sidor av bilden kan du ändra bildformatet till ett format som fyller hela skärmen.

När du tittar på en TV-kanal trycker du på  **FORMAT** så öppnas menyn **Bildformat**. Välj ett format från listan och tryck på **OK**.

Bildformat

Följande format kan vara tillgängliga beroende på vilken typ av bild som visas på skärmen:

- Autoutfyllnad

Bilden förstoras automatiskt för att fylla skärmen. Minimal bildförvrängning, undertexten förblir synlig. Passar inte för dator. För en del extrema bildformat visas fortfarande svarta fält.

• Autozoom

Bilden zoomas automatiskt in för att fylla skärmen så mycket som möjligt utan förvrängning. Svarta fält kan visas. Passar inte för dator.

• Superzoom

De svarta fälten på sidan tas bort i 4:3-sändningar. Bilden justeras för att passa skärmen.

• Förstora film till 16:9

Skalar om bilden till 16:9-format.

• Bredbildsskärm

Sträcker ut bilden till 16:9-format.

• Inte skalförändrad

Expertläge för HD- eller PC-ingång. Visning bildpunkt för bildpunkt. Svarta fält kan förekomma vid visning av bilder från datorn.

Text

Text-TV-sidor

Öppna text-TV

Öppna text-TV medan du tittar på TV-kanaler genom att trycka på **TEXT**.

Stäng text-TV genom att trycka på **TEXT** en gång till.



Välj en text-TV-sida

Så här väljer du en sida ...

- Ange sidnumret med sifferknapparna.
- Tryck på ◀ eller ▶
- Tryck på ▲ eller ▼.
- Tryck på en färgknapp och välj ett färgkodat ämne längst ned på skärmen.

Text-TV-delsidor

En text-TV-sida kan ha flera delsidor. Delsidomas nummer visas i ett fält bredvid huvudsidans nummer.

Du kan välja en delside genom att trycka på ◀ eller ▶.

T.O.P.-text-TV

Vissa TV-kanaler erbjuder T.O.P.-text-TV.

Om du vill öppna T.O.P.-text-TV i text-TV trycker du på **OPTIONS** och väljer **T.O.P.-översikt**.

Sök i text-TV

Du kan välja ett ord och söka i text-TV efter alla förekomster av ordet.

Öppna en text-TV-sida och tryck på **OK**.

Välj ett ord eller en siffra med pilknapparna.

Tryck därefter på **OK** igen för att gå direkt till nästa förekomst av ordet eller siffran.

Tryck på **OK** igen för att hoppa till följande träff.

Om du vill sluta söka trycker du på ▲ tills ingenting längre är valt.

Använda text-TV från en ansluten enhet

Vissa anslutna enheter som tar emot TV-kanaler erbjuder även text-TV.

Om du vill öppna text-TV från en ansluten enhet trycker du på **HOME**, väljer enheten och trycker på **OK**.

Tryck på **OPTIONS** när du tittar på en kanal på enheten, välj Visa enhetsknappar, knappen **INFO** och tryck på **OK**. Dölj enhetsknapparna genom att trycka på **INFO**.

När du vill stänga av text-TV trycker du på **INFO** en gång till.

Digital text (endast Storbritannien)

En del digital-TV-sändare erbjuder anpassad Digital text eller interaktiv TV på sina digitala TV-kanaler. Du kan använda siffer-, färg- och pilknapparna för att markera och navigera precis som i vanlig text-TV.

Om du vill stänga av digital text trycker du på **INFO**.

Text-TV-alternativ

Öppna text-TV och tryck på **OPTIONS** för att välja följande:

- Frys sida
- Dubbla bilder
- T.O.P.-översikt
- Förstora
- Visa
- Växla delsidor
- Språk

Frys sida

Du kan stoppa den automatiska roteringen av delsidor genom att trycka på **OPTIONS** och välja **Frys sida**.

Dubbla bilder/hel skärmbild

Du kan visa TV-kanalen och text-TV-sidan bredvid varandra genom att trycka på **OPTIONS** och välja **Dubbla bilder**.

När du vill återgå till helskämsvisning väljer du **Hel skärmbild**.

T.O.P. översikt

Om du vill öppna T.O.P.-text-TV trycker du på **OPTIONS** och väljer **T.O.P.-översikt**.

Förstora

Om du vill förstora text-TV-sidan så att du enklare kan läsa vad det står trycker du på **OPTIONS** och väljer **Förstora**. Om du vill bläddra ner på sidan trycker du på ▼ eller ▲.

Visa

Om du vill visa dold information på en sida trycker du på **OPTIONS** och väljer **Visa**.

Växla delsidor

Om du vill växla delsidor när det finns delsidor trycker du på **OPTIONS** och väljer **Växla delsidor**.

Språk

Om du vill ändra teckengrupp för att visa text-TV-texten på rätt sätt trycker du på **OPTIONS** och väljer **Språk**.

Konfigurera text-TV

Text-TV-språk

Vissa digital-TV-kanaler har flera Text-TV-språk att välja bland. Ställ in primära och sekundära Text-TV-språk genom att trycka på **🏠**, välja **⚙️ Inställningar** och trycka på **OK**.
Välj **Kanalinställningar**, välj **Primär Text-TV** eller **Sekundär Text-TV** and därefter två språk.

Text-TV 2.5

Text-TV 2.5 ger mer färg och bättre grafik. Text-TV 2.5 aktiveras som en fabriksinställning.
Stäng av funktionen genom att trycka på **🏠**, välja **⚙️ Inställningar** och trycka på **OK**.
Välj **TV-inställningar > Preferenser > Text-TV 2.5**.

Interaktiv TV

Vad är iTV?

En del digitala sändningsbolag kompletterar sina vanliga TV-program med informations- eller underhållningssidor i form av interaktiv TV. Du kan till exempel kommentera ett program eller rösta i olika frågor, handla online eller betala för ett program som sänds som strömmande video.

HbbTV, MHEG, ...

Sändningsbolagen använder olika interaktiva TV-system: HbbTV (Hybrid Broadcast Broadband TV) eller iTV (Interactive TV – MHEG). Interaktiv TV kallas ibland också för digital text eller "röd knapp". Alla system fungerar bra.
Besök sändningsbolagets webbplats om du vill veta mer.

Vad du behöver

Interaktiv TV är endast tillgänglig på digitala TV-kanaler. För att utnyttja alla fördelar med interaktiv TV måste TV:n ha en höghastighetsanslutning (bredband) till internet.

iTV-sidor

Öppna iTV-sidor

För de flesta kanaler som erbjuder HbbTV eller iTV finns möjligheten att öppna deras interaktiva program genom att trycka på **🔴** (röd) knapp eller knappen **OK**.

Navigera på iTV-sidor

Du kan använda pil- och färgknapparna, sifferknapparna och knappen **↩️** när du vill navigera på iTV-sidorna. Du kan använda knapparna **▶️** (spela upp), **⏸️** (paus) och **■** (stopp) för att titta på videor på iTV-sidor.

Digital text (endast Storbritannien)

Tryck på **TEXT** om du vill öppna Digital Text. Stäng genom att trycka på **↩️**.

Stänga iTV-sidor

De flesta iTV-sidor visar information om vilken knapp du ska använda för att stänga.
Om du vill tvinga fram en stängning av en iTV-sida växlar du till nästa TV-kanal och växlar tillbaka.

3.4

TV-guide

Öppna TV-guide

Med TV-guiden kan du visa en lista med de aktuella och schemalagda TV-programmen i dina kanaler*.

Öppna TV-guide

Öppna TV-guiden genom att trycka på **GUIDE**.
Tryck på **GUIDE** igen för att stänga.



När du öppnar TV-guiden första gången söker TV:n igenom alla TV-kanaler efter programguideinformation. Det kan ta flera minuter. Informationen sparas på TV:n.

Växla till ett program

Från TV-guiden kan du växla till ett aktuellt program. Välj ett program genom att använda pilknapparna för att markera programmets namn.
Navigera till höger om du vill visa program som schemalagts för den dagen.
Växla till programmet (kanalen) genom att välja programmet och trycka på **OK**.

Visa programinformation

Visa all information om det valda programmet genom att trycka på **📘** **INFO**.

Ändra dag

I TV-guiden kan du se schemalagda program för de kommande dagarna (maximalt åtta dagar).
Visa schemat för en av de kommande dagarna genom att trycka på **CH+**.
Återgå till föregående dag genom att trycka på **CH-**.
Du kan även trycka på **⏸️** **OPTIONS** och välja **Ändra dag**.
Välj dag för schemat genom att välja **Föregående dag**, **Idag** eller **Nästa dag** och trycka på **OK**.
Om TV-guideinformationen hämtas från internet trycker du på **🟡** **Välj dag**.

Ange en påminnelse

Om TV-guideinformationen hämtas från TV-sändaren kan du ange påminnelser som meddela dig när programmet startar med ett meddelande på skärmen.
Ställ in en påminnelse genom att välja programmet i schemat och trycka på färgknappen för **Ange påminnelse**. Programmet markeras med en klocka **🕒**.
Avbryt en påminnelse genom att trycka på färgknappen för **Rensa påminnelse**.

Visa en lista med alla påminnelser du har angett genom att trycka på färgknappen för **Schemalagda påminnelser**.

Sök efter genre

Om informationen finns tillgänglig kan du hitta schemalagda program efter genre, exempelvis filmer och sport.

Sök efter program efter genre genom att trycka på **III**

OPTIONS och välja **Sök efter genre**.

Välj en genre och tryck på **OK**. En lista visas med programmen som hittas.

Inspelning

Om du ansluter en USB-hårddisk till TV:n kan du spela in.

Använd TV-guiden till att schemalägga en inspelning.

För mer information går du till **Hjälp**, trycker på **III Lista** och väljer **Inspelning**.

* Beroende på varifrån TV-guideinformationen (data) hämtas visas analoga och digitala kanaler, eller bara digitala kanaler. Alla kanaler innehåller inte TV-guideinformation.

Ta emot TV-guideinformation

TV-guiden tar emot information (data) från TV-sändare eller från internet. TV-guideinformationen finns inte tillgänglig i vissa regioner och för vissa språk.

Så länge du inte anslutit TV:n till information hämtas informationen från TV-sändaren.

När TV:n ansluts till internet hämtas informationen därifrån.

Om TV-guideinformationen hämtas från internet kan TV-guiden även visa analoga kanaler utöver de digitala kanalerna. I TV-guidemenyn kan du visa kanalen du tittar på i en liten skärm. Med TV-guiden från internet går det inte att ställa in påminnelser.

Ställ in TV-guideinformationen

Om TV:n är ansluten till internet kan du ställa in så att TV:n tar emot TV-guideinformationen från TV-sändaren.

Ställ in TV-guideinformationen genom att trycka på **🏠**, välja **⚙️ Inställningar** och trycka på **OK**.

Välj **TV-inställningar > Allmänna inställningar > TV-guide**.

Välj **Från TV-sändare** eller **Från internet**.

3.5

Växla till enheter

Källista

I listan med anslutningar (källmenyn) hittar du enheterna som är anslutna till TV:n.

I den här källmenyn kan du växla till enheten.

Källmenyn

Öppna Källmenyn genom att trycka på **📺 KÄLLA**.

Växla till en ansluten enhet genom att välja enheten med pilarna **◀** (vänster) eller **▶** (höger) och tryck på **OK**.

För vissa enheter (HDMI-CEC-enheter) kan du välja en aktivitet direkt i listan under enhetsikonen.

Välj enheten och en aktivitet, och tryck sedan på **OK**.

Om du vill stänga källmenyn utan att växla till en enhet trycker du på **📺** en gång till.



Automatisk identifiering

När du ansluter en ny enhet till TV:n identifieras den automatiskt och läggs i källmenyn. Enheten visas som en ikon (enhetstypen) och har ett namn. Om namnet inte överensstämmer med enhetens funktion går det att ändra enhetstypen.

Ändra enhetstypen genom att trycka på **🔴 Enhetstyp**, välja en typ som passar enheten och sedan trycka på **OK**.

Om namnet inte passar enheten eller om du vill ge enheten ett eget namn trycker du på **🟢 Byt namn**. Använd fjärrkontrollens knappsats till att ange ett nytt namn.

Med en lämplig enhetstyp blir det enklare att använda enheten. Enhetstypen fastställer bild- och ljudstilar, upplösningvärden, specifika inställningar eller positionen inom källmenyn.

När du ansluter en ny enhet till TV:n hamnar ikonen för enheten främst på källmenyn.

Om enheten inte identifieras automatiskt av TV:n väljer du anslutningen där du anslöt enheten, och justerar sedan enhetens typ och namn.

Ursprungligt namn och ikon

Återställ enhetsikonen till ursprungsnamnet och typikonen genom att trycka på **III OPTIONS**, välja fliken **Alternativ** i menyfältet, välja **Ursprungligt namn och ikon** och trycka på **OK**.

Genomsök anslutningar

Genomsök alla TV-anslutningar på nytt och uppdatera källmenyn genom att trycka på **III OPTIONS**, välja fliken **Alternativ** i menyfliken, välja **Genomsök anslutningar** och trycka på **OK**.

Från standbyläge

När TV:n är i standbyläge kan du slå på en ansluten enhet med TV:ns fjärrkontroll.

Spela

Slå på både skivspelaren och TV:n från standbyläge och börja spela skivan eller visa programmet automatiskt genom att trycka på **▶** (spela) på TV:ns fjärrkontroll.

Enheten ska vara ansluten med en HDMI-kabel och både TV:n och enheten måste ha HDMI CEC påslaget.



Hemmabiosystem

Du kan slå på ditt hemmabiosystem och lyssna på en ljudskiva eller en radiostation medan TV:n är i standbyläge.

Om du bara vill slå på hemmabiosystemet trycker du på  **KÄLLA** på TV:ns fjärrkontroll när TV:n är i standbyläge.



EasyLink

Med **EasyLink** kan du styra en ansluten enhet med TV-fjärrkontrollen. EasyLink använder HDMI CEC till att kommunicera med de anslutna enheterna. Enheter måste ha funktioner för HDMI CEC och vara anslutna med en HDMI-anslutning.

För mer information går du till **Hjälp**, trycker på  **Lista** och väljer **EasyLink**.

3.6

Undertext och språk

Undertext

Aktivera undertexter

Om du vill öppna undertextmenyn trycker du på **SUBTITLE**. Du kan slå **på** eller **av** undertexter.

Om du vill att undertexter ska visas när programmet inte är på språket du angett för TV:n väljer du **Automatisk**. Med den här inställningen visas även undertexter när du stänger av ljudet med .

För analoga kanaler måste undertexter slås på i **Text-TV**.



Undertexter för analoga kanaler

För analoga kanaler måste du aktivera undertexter manuellt för varje kanal.

- 1 – Byt till en kanal och tryck på **Text-TV**.
 - 2 – Ange sidnumret för undertexter, vanligtvis 888.
 - 3 – Stäng Text-TV genom att trycka på **Text-TV** en gång till.
- Om du väljer På i menyn Undertexter när du tittar på den analoga kanalen visas undertexter om de finns tillgängliga. Om du vill veta om en kanal är analog eller digital byter du till kanalen och öppnar **Status** i menyn **Alternativ**.



Undertexter för digitalkanaler

Du behöver inte ställa in undertexter i Text-TV för digitalkanaler.

Digitala kanaler kan innehålla flera undertextspråk för ett program. Du kan ställa in ett önskat primärt och sekundärt textningsspråk. Om det finns undertexter i ett av de här språken kommer de att visas på TV:n.

Om inga av de önskade undertextspråken finns tillgängliga kan du välja ett annat tillgängligt undertextspråk.

Ställ in det primära och sekundära undertextspråket ...

- 1 – Tryck på , välj **Inställningar** och tryck på **OK**.
- 2 – Välj **Kanalinställningar** och **Språk** > **Primär undertext** eller **Sekundär undertext** och tryck på **OK**.
- 3 – Välj ett språk och tryck på **OK**.
- 4 – Tryck på  en eller flera gånger tills menyn stängs.

Välj ett undertextspråk när inga av dina önskade språk finns tillgängliga ...



- 1 – Tryck på  **OPTIONS**
- 2 – Välj **Undertextspråk**, språket du vill ha tillfälligt och tryck på **OK**.

Språk i ljudkanalen

Digital-TV-kanaler kan innehålla flera talade språk för ett program. Du kan ställa in ett önskat primärt och sekundärt ljudspråk. Om det finns ljud i ett av de här språken kommer de att spelas på TV:n.

Om inga av de önskade ljudspråken finns tillgängliga kan du välja ett annat tillgängligt ljudspråk.

Ställ in det primära och sekundära ljudspråket ...

- 1 – Tryck på , välj **Inställningar** och tryck på **OK**.
- 2 – Välj **Kanalinställningar** och **Språk** > **Primärt ljudspråk** eller **Sekundärt ljudspråk** och tryck på **OK**.
- 3 – Välj ett språk och tryck på **OK**.
- 4 – Tryck på  en eller flera gånger tills menyn stängs.

Välj ett ljudspråk när inga av dina önskade ljudspråk finns tillgängliga ...

- 1 – Tryck på  **OPTIONS**
- 2 – Välj **Ljudspråk**, ljudspråket du vill ha tillfälligt och tryck på **OK**.



Originalspråk

Om digitalkanalerna innehåller originalspråket för programmet eller filmen kan du ställa in TV:n så att den automatiskt växlar till det ljudspråket. Slå på Originalspråk om du vill visa en dubbad film i sitt originalspråk (om det finns tillgängligt). Så här ställer du in **Originalspråk** ...

- 1 – Tryck på **🏠**, välj **Inställningar** och tryck på **OK**.
- 2 – Välj **Kanalinställningar** och **Språk** > **Originalspråk** och tryck sedan på **OK**.
- 3 – Välj **På** eller **Av** och tryck på **OK**.
- 4 – Tryck på **↩** en eller flera gånger tills menyn stängs.

Ljudspråk för hörsel- och synskadade

Vissa digital-TV-kanaler sänder särskilda ljud- och textningsalternativ för hörsel- och synskadade. För mer information går du till **Hjälp**, trycker på **☰ Lista** och väljer **Universell åtkomst**.

Menyspråk

Så här byter du språk för TV-menyer och -meddelanden ...

- 1 – Tryck på **🏠**, välj **Inställningar** och tryck på **OK**.
- 2 – Välj **TV-inställningar** > **Allmänna inställningar** > **Menyspråk** och tryck på **OK**.
- 3 – Välj språket du vill använda och tryck på **OK**.
- 4 – Tryck på **↩** en eller flera gånger tills menyn stängs.

3.7

Timer och klocka

Insomningstimer

Med hjälp av insomningsfunktionen kan du ställa in TV:n på att gå till standbyläge automatiskt efter en viss angiven tid.

Ställ in insomningstimen genom att trycka på **🏠**, välja **Inställningar** och trycka på **OK**.
Välj **TV-inställningar** > **Allmänna inställningar** > **Insomningsfunktion**. Med hjälp av skjutreglaget kan du ställa in tiden upp till 180 minuter i steg om 5 minuter. Om du ställer in 0 minuter stängs insomningstimen av.

Du kan alltid stänga av TV:n tidigare eller återställa tiden under nedräkningen.

Klocka

Om du vill veta vad klockan är trycker du på **GUIDE** för att visa tiden i TV-guiden.

Digitala sändningar i vissa länder skickar inte UTC-information (Coordinated Universal Time). Sommartiden kan ignoreras och det kan hända att TV:n visar fel tid.

Korrigerar TV-klockan genom att trycka på **🏠**, välja **Inställningar** och trycka på **OK**.
Välj **TV-inställningar** > **Allmänna inställningar** > **Klocka** och välj **Landsberoende**.
Välj **Sommartid** och välj lämplig inställning.
Om du vill ställa in tid och datum manuellt väljer du **Manuell**.
Välj sedan **Tid** eller **Datum**.

När du spelar in program med **Smart TV, Inspelning**, rekommenderar vi att du inte ändrar tid och datum manuellt.

Avstängningstimer

Om du inte trycker på några av TV-fjärrkontrollens knappar på fyra timmar, eller om ingen insignal eller något fjärrkontrollskommando tas emot på tio minuter, kommer TV:n att stängas av automatiskt för att spara ström.

Om du använder TV:n som bildskärm eller har en digitalmottagare för att titta på TV (digitaldekoder) och inte använder TV-fjärrkontrollen, ska du stänga av den automatiska avstängningen.

Avaktivera funktionen genom att trycka på **🏠**, välja **Inställningar** och trycka på **OK**.
Välj **TV-inställningar** > **Allmänna inställningar** > **Avstängningstimer** och ställa in skjutreglaget till **0**.

För mer information om miljövänliga TV-inställningar går du till **Hjälp**, trycker på **☰ Lista** och väljer **Spara energi**.

3.8

Bildinställningar

Bildinställningar

På bildmenyn kan du justera alla bildinställningar individuellt.

Om du vill öppna Bildinställningar trycker du på **🏠**, väljer **Inställningar** och trycker på **OK**.
Välj **TV-inställningar** > **Bild**.

- **Bildstil**

Om du vill justera inställningar för bildstil går du till **Hjälp**, trycker på **☰ Lista** och väljer **Bildstil**.

- **(3D) Bakgrundsbelysning**

Ställer in bakgrundsbelysningens kontrastnivå.

- **Färg**

Ställer in färgmättnadsnivån.

• Skärpa

Ställer in nivån för skärpa i detaljerna.

• Brusreduktion

Filtrerar bort och reducerar brus i bilden.

• Minskad angivelse MPEG

De digitala övergångarna i bilden blir jämnare.

• Pixel Precise HD

Styr de avancerade inställningarna i Perfect Pixel HD Engine.

– **Perfect Natural Motion** tar bort rörelseoskärpa och visar mjuka rörelser, särskilt i filmer.

– **Clear LCD** ger överlägsen rörelseskärpa, bättre svartnivå, hög kontrast med flimmerfri, lugn bild och större synfältsvinkel.

– **Superupplösning** ger överlägsen skärpa, särskilt för linjer och konturer i bilden.

– **Avancerad skärpa** ger överlägsen skärpa, särskilt för detaljer i bilden.

– **Perfekt kontrast** ställer in nivån där TV:n automatiskt förbättrar detaljvisning i mörka, medelljusa och ljusa partier i bilden.

– **Dynamisk bakgrundsbelysning** ställer in nivån där energiförbrukningen kan minskas genom att skärmens styrka minskas. Välj mellan lägsta energiförbrukning och en bild med högsta styrka.

– **Färgförbättring** gör färgerna mer levande och förbättrar upplösningen för detaljer i starka färger.

• Avancerad justerar de avancerade bildinställningarna:

– **Ljussensor** anpassar automatiskt bild- och Ambientlight-inställningarna efter belysningen i rummet.

– **Gamma** är en icke-linjär inställning för bildluminans och kontrast. Ställ in ett högre eller lägre gammavärde med hjälp av skjutreglaget.

– **Färgtemperatur** ställer om färgerna till **Normal**, **Varm** (rödaktig) eller **Kall** (blåaktig).

– **Personlig färgtemperatur** ställer in bildens färgtemperatur.

– **(3D) Videokontrast** ställer om kontrasten för bildens innehåll.

– **Ljusstyrka** ställer in bildens ljusstyrka.

• Spel eller dator

Ställer in TV:n på den bästa fördefinierade datorinställningen om en dator eller en spelkonsol har anslutits.

• Format och kanter

– **Bildformat**: Titta upp och läs **Bildformat** med  **Lista**.

– Använd **Skärmkanter** om du vill förstora bilden något för att dölja förvrängda kanter.

– Använd **Bildskifte** om du vill flytta bilden uppåt/nedåt eller till vänster/höger med markörknapparna.

Bildstil

Du kan välja fördefinierade inställningar med **Bildstil** för enkel bild- eller ljudjustering.

När du tittar på en TV-kanal trycker du på **III** **OPTIONS** så öppnas menyn Alternativ där du kan välja **Bildstil**. Välj en bildstil och tryck på **OK**.

Bildstilar

Med bildstilar kan du enkelt växla till de perfekta bildinställningarna när du vill titta på film eller spara energi. Du kan dessutom justera en specifik inställning för en vald bildstil, som ljusstyrka eller kontrast, så sparas dina inställningar.

Justera en bildstil

Så här justerar du en bildstil ...

1 – Välj stilen och tryck på **OK**.

2 – Tryck på , välj  **Inställningar** och tryck på **OK**.

3 – Välj **TV-inställningar**, navigera till den specifika inställningen och ändra den.

4 – Tryck på  så att menyn stängs och dina inställningar sparas.

Så här återgår du till de ursprungliga bildstilsvärdena ...

1 – Tryck på , välj  **Inställningar** och tryck på **OK**.

2 – Välj **TV-inställningar** > **Bild** > **Bildstil** och välj stilen du vill återställa.

3 – Tryck på  **Återställ**. Stilen återställs.

Om du vill justera separata inställningar för bildstil går du till **Hjälp**, trycker på  **Lista** och väljer **Bildstil**.

De tillgängliga bildstilarna är följande:

- **Personligt** – De alternativ du har valt i Anpassa bild och ljud
- **Livlig** – Passar utmärkt för visning i dagsljus
- **Naturlig** – Naturliga bildinställningar
- **Bio** – Passar utmärkt för att titta på film
- **Energispar** – Energieffektiva inställningar
- **Standard** – Fabriksinställningar
- **Foto** – Passar utmärkt för att titta på bilder
- **ISF Dag och ISF Natt** – ISF-justeringsinställningar

Butik eller Hemmet

Om bildstilen återställs till **Levande** varje gång du slår på TV:n har platsen ställts in till **Butik**. Den här inställningen används för kampanjer i butik.

Så här ställer du in TV:n för hemmabruk . . .

1 – Tryck på , välj  **Inställningar** och tryck på **OK**.

2 – Välj **TV-inställningar** > **Allmänna inställningar** > **Plats** och tryck på **OK**.

3 – Välj **Hemmet** och tryck på **OK**.

4 – Tryck på  en eller flera gånger tills menyn stängs.

Plats

Plats

Om TV:n står i en butik kan du ställa in så att den visar en reklambanderoll för butiken. **Bildstilen** ställs automatiskt in på **Livlig**. Den automatiska **Avstängningstimern** stängs av.

Så här ställer du in TV:n om den står i en butik . . .

1 – Tryck på , välj  **Inställningar** och tryck på **OK**.

2 – Välj **TV-inställningar** > **Allmänna inställningar** > **Plats** och tryck på **OK**.

3 – Välj **Butik** och tryck på **OK**.

4 – Tryck på  en eller flera gånger tills menyn stängs.

3.9

Ljudinställningar

Ljud

På ljudmenyn kan du justera alla ljudinställningar individuellt.

Om du vill öppna Ljudinställningar trycker du på , väljer  **Inställningar** och trycker på **OK**.

Välj **TV-inställningar** > **Ljud**.

- **Bas**

Ställer in nivån på låga toner i ljudet.

- **Diskant**

Ställer in nivån på höga toner i ljudet.

- **Balans**

Ställer in balansen mellan vänster och höger högtalare efter din lyssningsposition.

- **Surroundläge**

Ställer in surroundljudeffekten från interna högtalare.

- **Hörlursvolym**



Ställer in volymen för hörlurens anslutning på TV:n.

- **Autom. inställn. volymnivå**

Plötsliga volymkillnader som kan uppstå i början av reklamslag eller när du byter från en kanal till en annan jämnas ut.

Önskat ljudformat

Du kan ställa in ljudformatet som Standard (Stereo) eller Avancerat (flera kanaler). Om något av de två alternativen finns växlar TV:n automatiskt till det alternativ du ställt in.

1 – Tryck på , välj  **Inställningar** och tryck på **OK**.

2 – Välj **Kanalinställningar** > **Språk** > **Önskat ljudformat** och tryck på **OK**.

3 – Välj **Standard** eller **Avancerat** och tryck på **OK**.

4 – Tryck på  en eller flera gånger tills menyn stängs.

Mono/Stereo

Du kan ställa in TV:n på monoljud.

1 – Tryck på , välj  **Inställningar** och tryck på **OK**.

2 – Välj **Kanalinställningar** > **Mono/Stereo** och tryck på **OK**.

3 – Välj **Mono** eller **Stereo** och tryck på **OK**.

4 – Tryck på  en eller flera gånger tills menyn stängs.

Ljudstil

Du ställer enkelt in ljudet genom att välja en förinställd inställning med **Ljudstil**.

Medan en TV-kanal är aktiv trycker du på  **OPTIONS** så att menyn Alternativ visas och väljer **Ljudstil**. Välj en ljudstil och tryck på **OK**.

Ljudstilar

Med ljudstilar växlar du enkelt till optimala inställningar för tal (nyheter) eller film.

Dessutom kan du ställa in en viss inställning för en vald ljudstil, som Bas eller Diskant. Dina ändringar sparas i inställningarna för TV:n.

Ändra i en ljudstil

Så här ändrar du i en ljudstil

1 – Välj stilen och tryck på **OK**.

2 – Tryck på , välj  **Inställningar** och tryck på **OK**.

3 – Välj **TV-inställningar**, navigera till den specifika inställningen och ändra den.

4 – Tryck på  så att menyn stängs och dina inställningar sparas.

Så här återställer du ljudstilens ursprungliga värden . . .

1 – Tryck på , välj  **Inställningar** och tryck på **OK**.

2 – Välj **TV-inställningar** > **Ljud** > **Ljudstil** och välj den stil du vill återställa.

3 – Tryck på  **Återställ**. Stilen återställs.

I **Hjälp** kan du trycka på  **Lista** och finna mer information om ändring av separata ljudinställningar under **Ljud**.

De olika ljudstilarna är . . .

- **Personligt** – De alternativ du själv har valt i Anpassa bild och ljud

- **Ursprungligt** – Fabriksstandard

- **Nyheter** – Passar utmärkt för tal

- **Bio** – Passar utmärkt för att titta på film

- **Spel** – Passar utmärkt för att spela spel

- **Musik** – Passar utmärkt för att lyssna på musik

TV-placering

TV-placering

Som en del av den ursprungliga installationen har den här inställningen ställts in antingen som **På ett TV-stativ** eller **Väggmonterad**.

Om du har flyttat TV:n sedan inställningen gjordes ändrar du inställningen så att du får optimal ljudåtergivning.

1 – Tryck på , välj  **Inställningar** och tryck på **OK**.

2 – Välj **TV-inställningar** > **Allmänna inställningar** > **TV:s**

placering och trycker på **OK**.

3 – Välj **På ett TV-stativ** eller **Väggmonterad** och tryck på **OK**.

4 – Tryck på  en eller flera gånger tills menyn stängs.

3.10

Ambilight-inställningar

Aktivera och stänga av Ambilight

Tänk på följande för att få bästa möjliga effekt av Ambilight:

- Dämpa belysningen i rummet och ställ TV:n på ett avstånd på upp till 25 cm från väggen.

- Justera Ambilight enligt färgen på väggen bakom TV:n med inställningen **Väggfärg**.

- Fjärrkontroller med infraröd signal kan störas av Ambilight. Placera din elektronikutrustning (skivspelare eller hemmabiosystem) på avstånd från Ambilight.

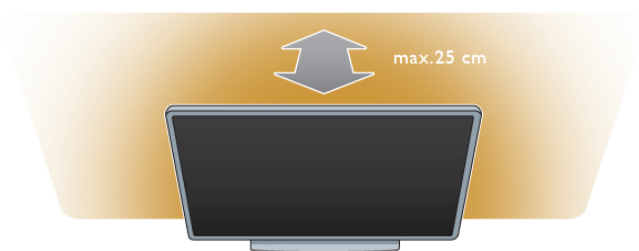

Tryck på **AMBILIGHT** på fjärrkontrollen för att aktivera eller avaktivera Ambilight, eller för att växla mellan Ambilight-inställningarna **Av**, **Dynamisk** och **Statisk**.

Mer information om de här Ambilight-inställningarna finns i **Dynamisk Ambilight** och **Statisk Ambilight** i  **Lista**.

Du kan också aktivera och stänga av Ambilight från Ambilight-menyn.

Tryck på , välj  **Inställningar** och tryck på **OK**.

Välj **TV-inställningar** och tryck på **OK**. Välj **Ambilight**.



Dynamisk Ambilight

Med **Dynamisk Ambilight** kan du ställa in hur snabbt Ambilight ska följa TV-bilden.

Tryck på **🏠**, välj **⚙️ Inställningar** och tryck på **OK**.

Välj **TV-inställningar** och tryck på **OK**. Välj **Ambilight > Läge > Dynamisk** och tryck på **OK**.

Välj **Dynamisk** och använd skjutreglaget för att ställa in önskad reaktionshastighet.

Med **Statisk Ambilight** kan du ställa in en egen Ambilight-färg.

Tryck på **🏠**, välj **⚙️ Inställningar** och tryck på **OK**.

Välj **TV-inställningar** och tryck på **OK**.

Välj **Ambilight > Läge > Statisk** och tryck på **OK**.

Välj **Statisk** och välj önskad färg. De statiska Ambilight-färgerna är fast lysande (icke-dynamiska) färger.

Ambilight-inställningar

Fler Ambilight-inställningar finns på Ambilight-menyn i TV-inställningar.

Du ändrar inställningarna genom att trycka på **🏠**, välja

⚙️ Inställningar och trycka på **OK**.

Välj **TV-inställningar > Ambilight**.

Ambilight-läge

Då TV:n är på kan du använda knappen **AMBILIGHT** för att växla mellan Ambilight-lägena **Av**, **Dynamisk** och **Statisk**. Välj **Dynamisk** om du vill att Ambilight ska matcha TV-bilden. Välj **Statisk** om du vill ställa in en fast färg.

Ambilight-ljusstyrka

Ställ in ljusstyrkan för Ambilight genom att välja **Ljusstyrka** och trycka på **OK**. Reglera sedan ljusstyrkan.

Dynamisk Ambilight

Du ställer in hur snabbt Ambilight ska reagera på TV-bilden genom att välja **Dynamisk**.

I **Hjälp** kan du trycka på **☰ Lista** och finna mer information i **Dynamisk Ambilight**.

Statisk Ambilight

Så här ställer du in en egen Ambilight-färg. Statiska Ambilight-färger är fasta (icke-dynamiska) färger.

I **Hjälp** kan du trycka på **☰ Lista** och hitta mer information i **Statisk Ambilight**.

Väggfärg

Färgen på väggen bakom TV:n kan påverka Ambilights fäргеffekt.

Du anpassar färgen genom att välja **Ambilight > Avancerat > Väggfärg** och välja en färg som matchar väggens färg. Ambilights färger justeras så att de ger optimal effekt på väggfärgen bakom TV:n.

TV-avstängning

Du kan ställa in Ambilight så att funktionen stängs av direkt eller för nertoning och avstängning några sekunder efter att du stängt av TV:n. Välj **Ambilight > Avancerat > TV-avstängning**.

Lounge light

I **Hjälp** kan du trycka på **☰ Lista** och hitta mer information i **Lounge light**.

Lounge light

När TV:n är i standbyläge kan du aktivera Ambilight och skapa en Lounge light-effekt i rummet.

Du aktiverar Ambilight när TV:n är i standbyläge genom att trycka på **AMBILIGHT**.



Du ändrar färgschemat för Lounge light genom att trycka på **AMBILIGHT** igen.

Du stänger av Lounge light genom att hålla **AMBILIGHT** intryckt i några sekunder.

Du kan också ställa in färgschemat på menyn för TV-inställning. Med TV:n påslagen trycker du på **🏠**, väljer **⚙️ Inställningar** och trycker på **OK**.

Välj **TV-inställningar > Ambilight > Avancerat > Lounge light**. Välj det färgschema som Lounge light ska startas med.

3.11

Universell åtkomst

Slå på

Med Universell åtkomst påslagen är TV:n inställd för användning av hörsel- och synskadade.

Slå på

Om du inte slog på Universell åtkomst under installationen kan du fortfarande slå på den i Konfiguration.

Du aktiverar Universell åtkomst genom att trycka på **🏠**, välja **⚙️ Inställningar** och trycka på **OK**.

Välj **TV-inställningar > Allmänna inställningar > Universell åtkomst**. Välj **På** och tryck på **OK**.

Med Universell åtkomst påslagen i Konfiguration läggs alternativet Universell åtkomst till på alternativmenyn. Med Universell åtkomst på alternativmenyn kan du ange särskilda inställningar för hörsel- och synskadade.

Nedsatt hörsel

Vissa digital-TV-kanaler sänder särskilda ljud- och textningsalternativ för personer med nedsatt hörsel. Med Nedsatt hörsel aktiverat växlar TV:n automatiskt till anpassade ljud- och textningsalternativ, om de finns.

Slå på

Du aktiverar Nedsatt hörsel genom att trycka på **fff** **OPTIONS**, välja **Universell åtkomst** och trycka på **OK**.
Välj **Nedsatt hörsel**, välj **På** och tryck på **OK**.

Du kontrollerar om det finns ljudspråk för personer med nedsatt hörsel genom att trycka på **fff** **OPTIONS**, välja **Ljudspråk** och söka efter ett ljudspråk markerat med .

Om Universell åtkomst inte visas i menyn Alternativ aktiverar du **Universell åtkomst** i Inställningar.
För mer information går du till **Hjälp**, trycker på **≡** **Lista** och väljer **Universell åtkomst**.

Synskadade

Digitala TV-kanaler kan sända en särskild berättarröst som beskriver vad som händer i bild. För att kunna göra inställningar för nedsatt syn måste Universell åtkomst vara aktiverat.

Synskadade

Med funktionen **Synskadade** läggs en berättarröst till utöver det vanliga ljudet.

Så här aktiverar du berättarrösten (om det finns någon)

1 – Med **Universell åtkomst** aktiverat trycker du på **fff** **OPTIONS** och väljer fliken **Alternativ** i menyfältet.

2 – Välj **Synskadade** och tryck på **OK**.

3 – Välj **På** och tryck på **OK**.

Du kan kontrollera om det finns någon berättarröst för personer med nedsatt syn.

På menyn Alternativ väljer du **Ljudspråk** och söker efter ett ljudspråk markerat med .

Högtalare/hörlurar

Du kan välja var du vill höra berättarrösten. Bara i TV-högtalarna, bara i hörlurarna eller både och.

Så här ställer du in **Högtalare/hörlurar** . . .

1 – Tryck på , välj  **Inställningar** och tryck på **OK**.

2 – Välj **Kanalinställningar** > **Språk** > **Synskadade** >

Högtalare/hörlurar och tryck på **OK**.

3 – Välj **Högtalare**, **Hörlurar** eller **Högtalare + hörlurar** och tryck på **OK**.

4 – Tryck på  en eller flera gånger tills menyn stängs.

Blandad volym

Du kan blanda det vanliga ljudet med det för berättarrösten.

Så här blandar du ljudet . . .

1 – Tryck på **fff** **OPTIONS** och välj fliken **Alternativ** i menyfältet.

2 – Välj **Blandad volym** och tryck på **OK**.

3 – Använd pilarna upp och ner för att ställa in skjutreglaget.

4 – Bekräfta genom att trycka på **OK**.

Ljudeffekter

För vissa röstkommentarer kan det finnas extra ljudeffekter, som stereo eller uttonande ljud.

Så här aktiverar du **Ljudeffekter** (om de finns) . . .

1 – Tryck på , välj  **Inställningar** och tryck på **OK**.

2 – Välj **Kanalinställningar** > **Språk** > **Synskadade** >

Ljudeffekter och tryck på **OK**.

3 – Välj **På** eller **Av** och tryck på **OK**.

4 – Tryck på  en eller flera gånger tills menyn stängs.

Tal

För tal kan berättarrösten och också ha tillhörande undertexter för det som sägs.

Så här gör du om du vill aktivera undertexterna (om tillgängligt)

1 – Tryck på , välj  **Inställningar** och tryck på **OK**.

2 – Välj **Kanalinställningar** > **Språk** > **Synskadade** > **Tal** och tryck på **OK**.

3 – Välj **Beskrivande** (ljud) eller **Undertext** och tryck på **OK**.

4 – Tryck på  en eller flera gånger tills menyn stängs.

Knappljud

Med **Knappljud** hörs en ljudsignal varje gång du trycker på en knapp på fjärrkontrollen. Knappljudets volym kan inte ändras.

Slå på

Du aktiverar Knappljud genom att trycka på **fff** **OPTIONS**, välja **Universell åtkomst** och trycka på **OK**.

Välj **Knappljud** och välj **På**.

Om Universell åtkomst inte visas i menyn Alternativ aktiverar du Universell åtkomst i Inställningar.

För mer information går du till **Hjälp**, trycker på **≡** **Lista** och väljer **Universell åtkomst**.

Titta på satellit

Satellitkanaler

Byta kanal

Om du vill titta på satellitkanaler trycker du på **🏠**, väljer **Titta på satellit** och tryck på **OK**. TV:n ställer in sig på den satellitkanal du tittade på senast.



Byta kanal

Du byter kanal, genom att trycka på **CH+** eller **CH-**. Om du känner till kanalens nummer kan du använda knapp tangenterna. Du byter tillbaka till den tidigare inställda kanalen genom att trycka på **↶**.

Så här byter du till en kanal i en kanallista

Medan du tittar på en satellitkanal trycker du på **≡ LIST** så att kanallistan visas.

Välj en lista i raden med flikar.



I en kanallista navigerar du till en kanal eller radiostation. När dess ikon är markerad trycker du på **OK** så att du ser kanalen eller hör radiostationen.

Kanallistan kan innehålla flera sidor med kanaler. Du visar nästa eller föregående sida genom att trycka på **CH-** eller **CH+**. Stäng kanallistoma utan att byta kanal genom att trycka på **≡ LIST** en gång till.

Satellitkanallista

Satellitkanallistan

När satellitinstallationen är slutförd sparas satellitkanalerna i en satellitkanallista baserad på den förinställda kanallista du valt. I den här kanallistan finns alla installerade satellitkanaler för TV och radio.

Förutom listan **Alla** som innehåller alla installerade kanaler kan du skapa en lista med **Favoriter**, visa installerade **Radio**stationer separat eller upptäcka nyligen tillagda kanaler i **Nytt**.

Så här byter du till en kanal i en kanallista

Medan du tittar på en satellitkanal trycker du på **≡ LIST** så att kanallistoma visas.

Välj satellitikonerna **📡** på menyraden.

Välj en lista i raden med flikar.



I en kanallista navigerar du till en TV-kanal eller radiostation. När dess ikon är markerad trycker du på **OK** så att du ser kanalen eller hör radiostationen.

Kanallistan kan innehålla flera sidor med kanaler. Du visar nästa eller föregående sida genom att trycka på **CH-** eller **CH+**. Stäng kanallistoma utan att byta kanal genom att trycka på **≡ LIST** en gång till.

Markera som favorit

I kanallistan **Alla** kan du ställa in önskade kanaler som favoritkanaler.

Navigera till önskad kanal i listan och tryck på **🟡 Markera som favorit**. Kanalen läggs till i din lista Favoritkanaler.

Alternativ för kanallistan

Med en kanallista visad på skärmen trycker du på **≡ OPTIONS** och väljer:

- Satellit
- Kostnadsfri/kodad
- Lås
- Lås upp

Byta namn på satellitkanaler

Du kan byta namn på kanaler i alla kanallistor.

1 – Markera den kanal du vill byta namn på i en av kanallistorna.

2 – Tryck på **🔴 Byta namn**. Du kan ange text direkt med fjärrkontrollens knappsats eller öppna ett tangentbord på TV-skärmen.

Mata in text med fjärrkontrollens knappsats

Använd pilknapparna för att placera markören i texten. Tryck på **←** (backsteg) om du vill ta bort ett tecken.

Välj **Ange** när du vill avsluta Byta namn.

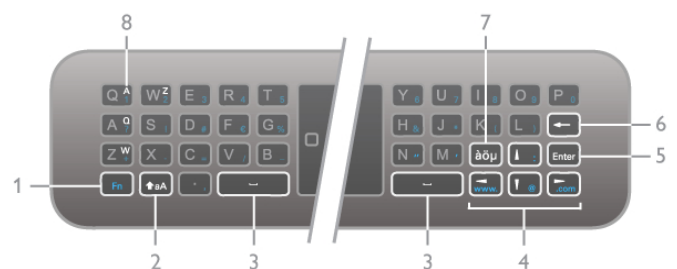

Mata in text med hjälp av tangentbordet på skärmen

Om du vill öppna tangentbordet på TV-skärmen ovanpå textinmatningsmenyn trycker du på **OK** när markören i texten blinkar.

Markera ett tecken med pilknapparna på knappsatsen och tryck på **OK** för att infoga det. Om du vill ta bort ett tecken trycker du på **Backsteg**.

Om du vill växla mellan stora och små bokstäver eller välja en uppsättning specialtecken trycker du på ***, *e Q Q e ***. Stäng tangentbordet på skärmen genom att markera **Klart** och trycka på **OK**.



USB-tangentbord

Du kan använda ett anslutet USB-tangentbord för att byta namn på kanaler. Mer information finns under **Tangentbord och mus** om du trycker på **Lista**.

Ändra ordning på satellitkanaler

Du kan byta plats på satellitkanaler i listan över favoritsatellitkanaler.

I **Hjälp**, trycker du på **Lista** och söker upp **Favoritsatellitkanaler**.

Favoritsatellitkanaler

Du kan skapa en favoritkanallista med bara de kanaler som du vill se på. När du väljer Favoritkanallistan visas bara dina favoritkanaler när du bläddrar igenom kanalema med **CH+** eller **CH-**.

Skapa din Favoritkanallista

1 – När du tittar på en TV-kanal öppnar du kanallistorna genom att trycka på **LIST**.

2 – Välj satellitikonerna på menyraden.

3 – Välj **Favoriter**.

4 – Om listan är tom blir du ombedd att börja lägga till kanaler med en gång. Tryck på **OK**.

5 – Använd pilknapparna för att välja en kanal och tryck på **OK** för att bekräfta den valda kanalen som en favoritkanal. Kanalema visas i favoritlistan i den ordningsföljd du lagt till dem.

Lägga till eller ta bort favoriter

Du lägger till eller tar bort kanaler från listan favoritkanaler genom att öppna listan och trycka på **OPTIONS**, välja **Lägga till eller ta bort favoriter** och trycka på **OK**.

Använd pilknapparna för att välja en kanal och tryck på **OK** för att lägga till eller ta bort den från favoritlistan.

Ändra ordning

Du kan byta plats på kanaler i kanallistan Favoriter.

1 – Navigera till den kanal i listan med **favoritkanaler** som du vill byta namn på.

2 – Tryck på **Flytta**.

3 – Placera kanalen där du vill ha den med hjälp av pilknapparna. Du kan även ange den nya placeringen direkt med hjälp av sifferknapparna.

4 – Bekräfta positionen med **OK** eller avbryt flytten med **Avbryt**.

Du kan markera en annan kanal och göra samma sak.

Lägga till eller ta bort favoriter i andra kanallistor

Du kan markera kanaler och radiostationer som favoriter i listorna **Alla**, **Radio** och **Nytt**.

Markera en kanal du vill lägga till i favoritlistan i någon av de här kanalema och tryck på **Markera som favorit**. Kanalen markeras med en stjärna **★** och läggs till i kanallistan Favoriter. Avmarkera en favoritkanal genom att markera kanalen i en kanallista och trycka på **Avmarkera som favorit**. Kanalen tas bort från listan med favoritkanaler.



Satellitkanallås

Om du vill förhindra att barn tittar på en viss kanal eller ett visst program kan du låsa kanaler eller program med åldersgräns.

Låsa en kanal

Du kan låsa en kanal för att förhindra att barn ser på den. För att se på en låst kanal måste du ange koden för Låsfunktion. Du kan låsa en TV-kanal genom medan du tittar på Tv:n genom att trycka på **LIST** så att **Kanallistor** öppnas. Du väljer sedan kanalen du vill låsa i valfri lista genom att trycka på **OPTIONS** och välja **Lås kanal**. I en kanallista markeras en låst kanal med ett lås **🔒**.

Du låser upp en kanal genom att välja den i kanallistan och välja alternativet **Lås upp kanal**. Du behöver ange koden för Låsfunktion.

Det går inte att låsa program från anslutna enheter.

Föräldralås

Vissa digital-TV-kanaler har åldersgränser för sina program. Om åldersgränsen är lika hög som eller högre än den gräns du har angett för ditt barn läses programmet.

Om du vill titta på ett låst program måste du ange låskoden. Inställningen görs för samtliga kanaler.

Ställa in en åldersgräns

Tryck på **🏠**, välj **Inställningar** och tryck på **OK**.

Välj **Satellitinställningar > Låsfunktion > Föräldralås**.

För att kunna välja en åldersgräns måste du ange din fyrsiffriga låskod. Om du inte har ställt in någon låskod kan du göra det nu.

När du har angett koden kan du välja en åldersgräns. Om åldersgränsen för ett program är lika hög som eller högre än den gräns du har angett för ditt barn, låses programmet. Du ombeds att ange låskoden för att låsa upp programmet. En del operatörer låser endast program som har en högre åldersgräns.

Ändra kod

Du ändrar den nuvarande koden för låsfunktionen genom att trycka på **🏠**, välja **⚙️ Inställningar** och trycka på **OK**.

Välj **Satellitinställningar > Låsfunktion > Ändra kod**.

Ange den aktuella koden och ange därefter den nya koden två gånger för att ställa in den.

Har du glömt din kod?

Om du behöver kringgå låskoden och ange en ny matar du in **8888**.

4.2

Satellit, installation

Vad du behöver

Förutom DVB-T- och DVB-C-mottagning har den här TV-apparaten en inbyggd satellit-DVB-S/DVB-S2-mottagare. Om du ansluter en parabolantenn kan du ta emot digitala satellitkanaler. Du behöver ingen extern satellitmottagare.

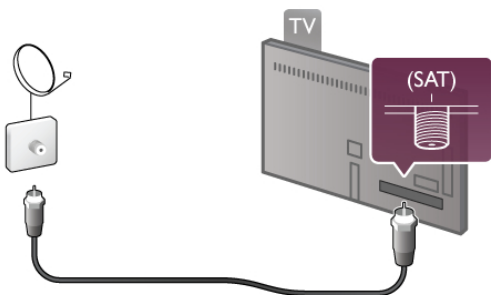

LNB

En LNB (Low Noise Block-downconverter) fångar signalerna från en satellit och är monterad längst ut på parabolantennstången. TV:n kan ta emot signaler från 4 olika LNB.

Satellitkanalinstallation

Med en korrekt inställd och ansluten parabolantenn kan du installera satellitkanaler på TV:n. Kontrollera att din parabolantenn är exakt riktad.

Du kan installera kanaler från 4 olika satelliter (4 LNB).

Du installerar satellitkanaler genom att följa instruktionerna i steg 1 till 5.

1 – Installera

Du söker efter satelliter och installerar satellitkanaler genom att trycka på **🏠**, välja **⚙️ Inställningar** och trycka på **OK**.

Välj **Sök efter satellit** och tryck på **OK**. Om du redan ställt in satelliter väljer du **Installera om kanaler** och trycker på **OK**.

2 – Anslutningstyp

Välj hur många satelliter du vill ställa in. Lämplig anslutningstyp ställs in automatiskt i TV:n.

Om så krävs kan du ställa in anslutningstyp i **Inställningar** senare. På menyn **Inställningar** väljer du då **Anslutningstyp** och välj **En LNB**, om du bara har en LNB på din parabolantenn. Välj **DiSEqC Mini** om du har två 2 LNB eller välj **DiSEqC 1.0** för 3 eller 4 LNB. Stäng inställningsmenyn med **Klart**.

3 – Söka efter satelliter

Om du vill starta sökningen väljer du **Start** och trycker på **OK**. TV:n söker efter alla tillgängliga satelliter. Det kan ta flera minuter. Om inga satelliter hittas kontrollerar du parabolantennens anslutningar och parabolens riktning. Den signalkvalitet som visas är inte alltid representativ för signalkvaliteten för alla kanaler på satelliten.

Om du vill upprepa sökningen efter satelliter väljer du **Sök** och trycker på **OK**. Om du är nöjd med de hittade satelliterna kan du installera samtliga kanaler.

4 – Installera kanaler

Om du vill installera kanaler för den satellit du hittat trycker du på **Installera**. Installationen kan ta flera minuter upp till en halvtimme per satellit.

5 – Ordna kanalerna

Vid installationens slut, beroende på vilken satellit det gäller, kan du placera satellitkanalerna i olika listor. När installationen avslutats finns alla satellitkanaler i satellitkanallistan **All**. Kanaler placeras också efter typ i separata listor.

Fler inställningar

För de flesta satelliter behöver du inte ändra LNB-inställningarna, men om du söker efter en viss satellit på C-bandet måste du ställa in den LNB som du använder för den här satelliten som C-Band LNB. Om du är en kunnig användare kan du behöva en anpassad inställning för de LNB du använder. Om du vill söka efter satelliter och kanaler snabbare ställer du in sökfrequensen till 10 MHz. Vill du göra en grundlig sökning ställer du in frekvensen till 2 MHz (rekommenderas för turkiska satelliter).

Återställ

Det kan hända att du glömmat vilka inställningar du gjort. Om du vill återställa inställningarna för satellitinstallationen till fabriksinställningarna väljer du **Återställ** i **Inställningar** och trycker på **OK**.

Manuell installation

Den automatiska kanalinställningen kan ha missat en eller flera specifika kanaler från en transponder. Du kan lägga till en transponder manuellt. Mer information finns under **Manuell installation** i **☰ Lista**.

Parabolantennanslutning

Mer information finns under **Parabolantennanslutning** i **☰ Lista**.



En lista över förinställda satelliter för den här TV:n finns i **☰ Lista > Specifikationer > Effekt och mottagning**.

Lägga till en satellit

Om satellitkanaler redan är installerade kan du lägga till en extra satellit i installationen. Du kan installera kanaler från 4 olika satelliter – 4 LNB.

1 – Anslutningstyp



Kontrollera inställningen för anslutningstyp innan du lägger till en satellit. Med inställning En LNB tas bara en LNB emot, med DiSEqC Mini tas bara 2 LNB emot och med DiSEqC 1.0 kan 3 eller 4 LNB tas emot.

Du kontrollerar anslutningstypen först genom att trycka på , välja  **Inställningar** och trycka på **OK**.

Välj **Sök efter satellit > Installera om kanaler > Inställningar** och trycka på **OK**.

Välj **Anslutningstyp** och välj den inställning du behöver för det antal satelliter du vill installera. Avsluta inställningen genom att välja **Klart**. Tryck på  så stängs Installera om kanaler.

2 Lägga till en satellit

Du lägger till en satellit genom att trycka på , välja  **Inställningar** och trycka på **OK**.

Välj **Sök efter satellit > Lägg till satellit** och tryck på **OK**. TV:n söker efter en satellit på den första lediga LNB. Det kan ta flera minuter.

Om inga satelliter hittas kontrollerar du antennenanslutningarna och parabolantennens placering. Välj **Sök** eller **Nästa LNB**.



Om det inte finns några lediga LNB kan du först ta bort en satellit. Läs Ta bort satelliter nedan.

3 – Installera kanaler

Om du är nöjd med de satelliter som lagts till kan du installera kanalema.

Om du vill installera alla kanaler trycker du på **Installera**. Installationen kan ta flera minuter.

4 – Ta bort en satellit

Du tar bort en satellit genom att trycka på , välja  **Inställningar** och trycka på **OK**.

Välj **Sök efter satellit > Ta bort satellit** och tryck på **OK**.

Välj den satellit du vill ta bort och tryck på **OK**. Bekräfta genom att välja **Ja** och trycka på **OK**. Satelliten och dess kanaler tas bort från installationen.

Uppdatera kanaler

Uppdatera satellitkanaler

Alla installerade kanaler placeras i olika kanallistor i TV:n. Om du tar emot digitala kanaler kan du ställ in TV: för att automatiskt uppdatera listan med nya kanaler. Du kan också starta en kanaluppdatering själv.



Automatisk kanaluppdatering

En gång om dagen, klockan 04.00 uppdaterar TV:n kanalema och sparrar nya kanaler i kanallistan Alla, deras respektive egna listor och i kanallistan Nytt. Kanallägen utan någon inkommande signal tas bort. Ett meddelande visas för nya och borttagna kanaler då TV:n startas. TV:n måste vara i standbyläge för att kanalema ska uppdateras automatiskt.

Du kan stänga av meddelandet som visas vid start genom att trycka på , välja  **Inställningar** och trycka på **OK**.



Välj **Kanalinställningar > Kanalinstallation >**

Kanaluppdateringsmeddelande och välj **Av**.

Du stänger av automatisk kanaluppdatering genom att trycka på , välja  **Inställningar** och trycka på **OK**.

Välj **Kanalinställningar > Kanalinstallation > Automatisk kanaluppdatering** och välj **Av**.

Starta en kanaluppdatering

Du startar en uppdatering själv genom att trycka på , välja  **Inställningar** och trycka på **OK**.

Välj **Sök efter kanaler** och tryck på **OK**. Följ instruktionerna på TV-skärmen. Uppdateringen kan ta flera minuter.

Nyligen tillagda kanaler

Nya kanaler som lagts till med automatisk kanaluppdatering hittas enkelt i kanallistan **Nytt**. Samma nya kanaler lagras också i någon av kanallistorna **Alla** eller **Radio**.

Nya kanaler står kvar i kanallistan **Nytt** så länge du inte markerar dem som favoriter eller öppnar dem.

I **Hjälp**, trycker du på  **Lista** och hittar mer information om att markera kanaler som favoriter under **Favoritsatellitkanaler**.

Kopiera kanallista

Inledning

Kopiera kanallista är avsett för återförsäljare och expertanvändare.

Med Kopiera kanallista kopieras både markbundna kanaler och satellitkanaler.

Med funktionen **Kopiera kanallista** kan du kopiera kanaler installerade på en TV till en annan Philips TV i samma serie. Om du kopierar kanallistan slipper du göra en tidsödande kanalsökning och kan erbjuda en fördefinierad inställning av kanallistan. Den lilla fil som du kopierar ryms på alla USB-minnen.

Förutsättningar

- Båda TV-apparatema ska vara av samma årsmodell.
- Båda TV-apparatema ska ha samma produkttypsuffix för DVB (H, K, M, T eller D/00) i sina typnummer och TV:n ska vara installerad för samma land.
- Båda TV-apparatema har identisk satellitinstallationsinställning.
- Båda TV-apparatema ska vara av samma maskinvarutyp. Du kan kontrollera TV:ns maskinvarutyp på typskylten på baksidan av TV:n. Den anges vanligen som Q . . . LA
- Båda TV-apparatema måste ha kompatibla programversioner. När du överför inställningarna visas ett meddelande på skärmen om programversionerna inte är kompatibla.

Kopiera en kanallista

Kopiera en kanallista

1 – Starta TV:n där kanalema är installerade. Anslut ett USB-minne.

2 – Tryck på , välj  **Inställningar** och tryck på **OK**.

3 – Tryck på

> **TV-inställningar** > **Allmänna inställningar** > **Kopiera kanallista** > **Kopiera till USB** och tryck på **OK**. När du kopierar kanallistan från den här TV:n kan du bli ombedd att ange låskoden som du angav under installationen. **4** – Ta bort USB-minnet när kopieringen är klar.

Nu kan du överföra den kopierade kanallistan till en annan Philips TV.

Överföra en kanallista

Överföra en kanallista

Beroende på om TV:n redan är installerad eller inte laddar du upp kanallistan på olika sätt.

Till en TV som ännu inte är installerad

- 1 – Anslut nätkabeln när du vill starta installationen och välj språk och land. Du kan hoppa över Sök efter kanaler. Slutför installationen.
- 2 – Anslut USB-minnesenheten som innehåller kanallistan till den andra TV:n.
- 3 – Starta överföringen av kanallistan genom att trycka på **🏠**, välja **⚙️ Inställningar** och trycka på **OK**.
- 4 – Välj **TV-inställningar** > **Allmänna inställningar** > **Kopiera kanallista** > **Kopiera till TV** och tryck på **OK**. Du kan bli ombedd att ange låskoden för TV:n.
- 5 – Ett meddelande på TV:n visar när kanallistan har kopierats till TV:n. Ta bort USB-minnet.

Till en redan installerad TV

- 1 – Kontrollera landsinställningen för TV:n. (Kontrollera den genom att trycka på **🏠**, välja **⚙️ Inställningar** och trycka på **OK**. Välj **Sök efter kanaler** > **Installera om kanaler** och tryck på **OK**. Tryck på **↵** och sedan **Avbryt** så stängs Sök efter kanaler.)

Om landet är rätt inställt fortsätter du med steg 2.

Om landet är fel inställt måste du starta en ominstallation. Du startar en ominstallation genom att trycka på **🏠**, välja **⚙️ Inställningar** och trycka på **OK**. Välj **Sök efter kanaler** > **Installera om kanaler** och tryck på **OK**. Välj rätt land och hoppa över Sök efter kanaler. Slutför installationen. När det är klart återgår du till steg 2.

- 2 – Anslut USB-minnesenheten som innehåller kanallistan till den andra TV:n.
- 3 – Starta överföringen av kanallistan genom att trycka på **🏠**, välja **⚙️ Inställningar** och trycka på **OK**.
- 4 – Välj **TV-inställningar** > **Allmänna inställningar** > **Kopiera kanallista** > **Kopiera till TV** och tryck på **OK**. Du kan bli ombedd att ange låskoden för TV:n.
- 5 – Ett meddelande på TV:n visar när kanallistan har kopierats till TV:n. Ta bort USB-minnet.

Manuell installation

Med **Manuell installation** kan du kontrollera en satellits signalstyrka.

Du startar en manuell uppdatering genom att trycka på **🏠**, välja **⚙️ Inställningar** och trycka på **OK**.
Välj **Sök efter satellit** > **Manuell installation** och tryck på **OK**.

- 1 – Välj LNB.
- 2 – Om du känner till transponders frekvens (där det kan finnas flera kanaler) väljer du **Frekvens** och anger den.
- 3 – Välj **Sök** och tryck på **OK**.

4 – Om TV:n hittar en frekvens och det visas en lagringsknapp har en ny transponder hittats.

5 – Tryck på **Lagra** så läggs den nya transpondern och dess kanaler till i kanallistan.

Om du vill lägga till ytterligare en transponder väljer du **Avsluta** och upprepar stegen.

Om du använder en MDU (Multiple Dwelling Unit) för Eutelsat W3 7E (särskilt för DIGITURK) är manuell installation inte möjlig.

Felsökning

TV:n kan inte installera önskad satellit

- Kontrollera parabolantennens riktning
- Kontrollera inställningen för den LNB som du använder för den här satelliten.
- Kontrollera anslutningstypen i inställningarna för satellitinstallationen.
- Återställ alla satellitinställningar om du glömt vilka inställningar du ändrat.

I **Hjälp** trycker du på **☰ Lista** och hittar mer information under **Satellitinstallation**.

Mottagningen för en satellitkanal är dålig

- Kontrollera parabolantennens riktning

Ibland är mottagningen dålig

- Kontrollera att parabolantennen är stadigt monterad. Starka vindar kan rubba parabolerna.
- Snö och regn kan försämra mottagningen.

3D

Vad du behöver

Det här är en Easy 3D TV.



För att se på 3D behöver du:

- välja en TV-kanal som sänder program i 3D
- hyra en film i 3D från en onlinevideobutik med Smart TV
- se på en film i 3D från en 3D Blu-ray Disc, en USB-enhet eller en dator

Fyra par passiva 3D-glasögon ingår.

Behöver du ett par extra Philips passiva 3D-glasögon beställer du PTA417 eller PTA426 (säljs separat). Det är inte säkert att andra 3D-glasögon fungerar.

Dina 3D-glasögon

Passiva 3D-glasögon PTA417

Du ser 3D-bild på TV:n genom att helt enkelt ta på 3D-glasögonen.

Rekommenderad ögonhöjd

När du ser på passiv 3D får du bästa bildkvalitet om ögonen är i nivå med TV-skärmens mittpunkt.

Titta på 3D

3D-växling

Första gången en 3D-signal upptäcks kan du ange hur du i fortsättningen vill starta 3D.

Om du vill växla till 3D automatiskt väljer du **Automatiskt**.

Om du först vill visa ett meddelande väljer du **Meddela**.

Om du aldrig vill växla till 3D väljer du **Ingen 3D**.

Du kan ändra den här inställningen i 3D-menyn vid ett senare tillfälle.

Om du vill öppna 3D-menyn trycker du på **3D** och väljer **Växla till 3D** för att välja inställning.



Starta 3D

När TV:n växlar till 3D eller när ett meddelande visas om att 3D är tillgängligt aktiverar du 3D-glasögonen och sätter på dig dem.

Om TV:n inte kan identifiera 3D-signalen (3D-signalens tag saknas) visas 3D-programmet som en dubbel bild på skärmen. Växla till 3D genom att trycka på **3D**, välja **Sida vid sida** eller **Upp/nere** beroende på de dubbla bildernas position.

Stoppa 3D

Du avslutar visning av 3D genom att trycka på **[[[OPTIONS**, välja **3D-djup** och välja **Av**.

3D växlas till 2D när du byter till en annan kanal eller ansluten enhet.

Konvertering från 2D till 3D

Du kan konvertera alla 2D-program för att visa dem i 3D.

Du konverterar ett 2D-program till 3D genom att trycka på **3D**, välja **2D-3D-konvertering** och bekräfta med **OK**.

Du kan stoppa konverteringen från 2D till 3D genom att trycka på **[[[OPTIONS**, välja **3D-djup** och välja **Av** eller växla till en annan aktivitet på Hemmenyn. Konverteringen stoppas inte om du byter TV-kanal.

3D-djup

Du kan ändra 3D-djupet för en svagare eller starkare 3D-effekt.

Du ändrar 3D-djupet genom att trycka på **[[[OPTIONS** och välja **3D-djup**. Välj **Av** (ingen 3D), **Mindre** (mindre 3D-djup), **Normal** (optimal 3D-kvalitet) eller **Mer** (större 3D-djup).

3D-upplevelse

Med 3D-upplevelse kan justera flimmer på skärmen så att du ser 3D-innehåll tydligare. Du ändrar flimmerreduceringen genom att trycka på **[[[OPTIONS**, välja **3D-upplevelse** och välja **Maximal tydlighet** (mer 3D-effekt, mer flimmer) eller **Flimmerfri** (mindre flimmer, mindre tröttande).

Optimal 3D-visning

För en optimal 3D-upplevelse rekommenderar vi att du:

- sitter på ett avstånd som är minst 3 gånger höjden på TV:n, men inte längre än 6 meter.
- undviker lysrörsbelysning (t.ex. TL-belysning och vissa lågenergiglödlampor som fungerar på låg frekvens) och direkt solljus eftersom det kan störa 3D-upplevelsen.

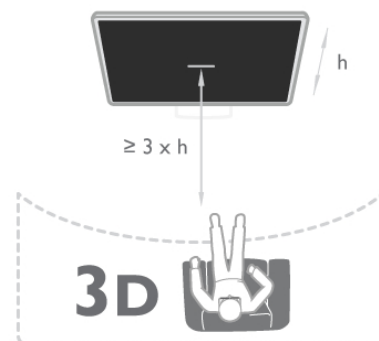

Hälsovarning

- Om du eller någon i din familj har epilepsi eller är ljuskänslig, bör du rådfråga läkare innan du utsätter dig för blinkande ljuskällor, snabba bildsekvenser och 3D-visning.
- För att undvika obehag som yrsel, huvudvärk och desorientering rekommenderar vi att du inte tittar på 3D under längre perioder.

Om du upplever obehag ska du sluta titta på 3D och inte direkt göra något som kan medföra risker (till exempel köra bil) förrän symptomen har försvunnit. Om symptomen kvarstår ska du inte återgå till att titta på 3D utan att först rådfråga en läkare.

- Föräldrar bör övervaka sina barn när de tittar på 3D så att de inte upplever något av ovanstående obehag. 3D-tittande rekommenderas inte för barn under 6 år eftersom deras synfunktion inte är fullt utvecklad ännu.
- Använd inte 3D-glasögonen i något annat syfte än att titta på 3D-TV.

Vårda 3D-glasögonen

- Utsätt inte 3D-glasögonen för direkt solljus, hetta, eld eller vatten. Det kan göra att produkten inte fungerar eller att den fattar eld.
- Använd en mjuk trasa (mikrofiber eller bomullsflanell) för att rengöra glasen så att de inte blir repiga. Spruta aldrig rengöringsmedel direkt på 3D-glasögonen. Det kan skada elektroniken.
- Tappa eller böj inte 3D-glasögonen och var försiktig med glasen.
- Använd inte rengöringsmedel som innehåller alkohol, lösningsmedel, ytaktiva medel eller vax, bensen, thinner, myggmedel eller smörjmedel. Sådana kemikalier kan orsaka missfärgning eller sprickor.

Smart TV

6.1

Hemmeny

Från Hemmenyn kan du starta alla tillgängliga TV-funktioner.

Öppna Hemmenyn om du vill börja se på TV eller börja se på en filmdisk i ditt hemmabiosystem. På Hemmenyn kan du också öppna Smart TV för att surfa på internet, starta Skype eller öppna hjälpen för att få information om hur du använder TV:n.

Öppna Hemmenyn

Du öppnar Hemmenyn genom att trycka på .

Välj en funktion med pilknapparna och tryck på **OK** så startas funktionen.

Om du vill stänga Hemmenyn utan att byta funktion trycker du på  igen.



– TV

Du ser på TV-kanaler genom att välja **TV** och tryck på **OK**.

– Satellit

Välj **Satellit** och tryck på **OK** så visas satellitkanaler (bara för TV-apparater med inbyggd satellitmottagare).

– Smart TV

Välj **Smart TV** och tryck på **OK** så öppnas startsidan för Smart TV.

– Källa

Välj **Källa** och välj en ansluten enhet i listan under ikonerna. Tryck på **OK** så växlar du till den valda enheten.

– TV-guide

Välj **TV-guide** och tryck på **OK** så öppnas en lista med aktuella och kommande TV-program på dina kanaler.

– Inspelningar

Välj **Inspelningar** och tryck på **OK** så öppnas listan med dina inspelningar (bara tillgängligt om du ansluter en USB-hårddisk).

– Skype

Välj **Skype** om du vill ringa gratis videosamtal.

– Inställning

Välj **Inställningar** om du vill installera kanaler eller ändra någon TV-inställning.

– Hjälp

Välj **Hjälp** och tryck på **OK** så öppnas hjälpen på skärmen. Du kan söka efter ett ämne i en alfabetisk lista.

Smart TV-appar

Vad du behöver

Om du vill använda Smart TV-appar måste du ansluta TV:n till en router med höghastighetsanslutning (bredband) till internet. Du kan använda ett hemnätverk som är anslutet till internet. Du behöver ingen dator.

I **Hjälp** trycker du på  **Lista** och hittar mer information under **Nätverk**.

Tips

För att mata in text eller för enklare navigering på en internet sida kan du överväga att ansluta ett USB-tangentbord och en USB-mus till TV:n. Med en USB-mus kan du endast navigera på internet sidor, inte på sidor med Smart TV-appar. I **Hjälp**, trycker du på  **Lista** och hittar mer information under **USB-tangentbord** eller **USB-mus**.

Konfigurera

Första gången du startar Smart TV behöver du ställa in anslutningen. Läs och acceptera villkoren så kan du fortsätta. Du kan stänga av Smart TV genom att trycka på .

Registrera

Registrera dig i Club Philips.

Välj **Registrera** och tryck på **OK**.

Ange din e-postadress, välj **Fortsätt** och tryck på **OK**. Bekräfta e-postadressen.

Föräldrakontroll

Du spärrar appar som klassats för vuxna över 18 år genom att aktivera funktionen föräldrakontroll i Smart TV. Det gör du genom att välja **Aktivera** och sedan trycka på **OK**.

Ange en valfri PIN-kod för upplåsning.

Bekräfta PIN-koden. Appar som klassats för vuxna över 18 år nu spärrade.

Om du vill öppna en låst app, markerar du appen och trycker på **OK**. Det visas ett meddelande på TV:n om att du måste ange den fyrsiffriga koden.

Ändra inställningar

Du ändrar inställningarna anslutningen till Smart TV genom att rensa internetminnet på TV:n.

Du rensar internetminnet genom att trycka på  och välja **Inställningar** och trycka på **OK**.

Välj **Nätverksinställningar** > **Rensa internetminne** och tryck på **OK**.

Startsida för Smart TV

Startsidan för Smart TV är din länk till internet. Du kan hyra filmer online, läsa tidningar, se på videofilmer och lyssna på musik. Dessutom kan du shoppa online, öppna din sida på ett socialt nätverk eller se på TV-program när det passar dig med Online TV. För att göra det öppnar du appar – webbplatser på internet som är anpassade för din TV. Med TV:n ansluten till internet kan du öppna Smart TV.

Öppna Smart TV

Du öppnar startsidan för Smart TV genom att trycka på **Smart TV**.

Du kan också trycka på , välja **Smart TV** och trycka på **OK**.



TV:n ansluts till internet och startsidan för Smart TV öppnas. Det kan ta några sekunder.



- 1 – Nu på din TV
- 2 – Dina appar
- 3 – Appgalleriet
- 4 – Internet
- 5 – Rekommenderade appar
- 6 – Sök
- 7 – Färgknappar för styrning

Dina appar

Du startar Appar från startsidan för Smart TV. Om det inte finns några appar på startsidan än kan du lägga till appar från appgalleriet.

Listan med dina appar kan sträcka sig över flera sidor. Använd pilknapparna för att gå till nästa eller föregående sida. Du kan även trycka på **CH+** (nästa sida) eller **CH-** (föregående sida).

Appgalleriet

I appgalleriet finns alla tillgängliga appar.

Internet

Med appen **Internet** ansluter du till webben på din TV. Du kan visa alla internet-webbplatser på TV:n, men de flesta är inte anpassade för en TV-skärm.

– Vissa insticksprogram (till exempel för att visa sidor eller videofilmer) går inte att använda för TV:n.

– Internet-sidor visas en sida i taget och i helskämsläge.

Rekommenderade appar

I det här fönstret presenterar Philips ett urval med rekommenderade appar för ditt land, appar för online-TV eller ett urval med hyrfilmer från videobutiker. Du kan välja och öppna dem från fönstret Rekommenderade appar.

Sök

Med Sök söker du efter intressanta appar i appgalleriet.

Ange ett sökord i textfältet, välj **Q** och tryck på **OK** så startas sökningen. Du kan ange namn, titlar, genrer och beskrivningar som sökord.

Du kan också lämna textfältet tomt och söka efter de mest populära sökningarna/sökorden för ett urval med kategorier. I listan med funna sökord väljer du ett och trycker på **OK** så görs en sökning med det sökordet.

I listan med appar på startsidan för Smart TV kan du . . .

Ta bort en app

Du tar bort en app från startsidan för Smart TV genom att välja dess ikon och trycka på  **Ta bort**.

Flytta en app

Du flyttar en app i listan genom att välja dess ikon, trycka på  **Flytta** och använda pilknapparna för att flytta appen. Bekräfta placeringen genom att trycka på **OK**.

Lås en app

Du låser en app genom att välja dess ikon och trycka på  **Lås**.

För att låsa en app måste du ange den 4-siffriga PIN-kod du ställde in för föräldrakontroll när du gjorde inställningar för Smart TV. I listan markeras en låst app med ett lås .

Du låser upp en app genom att välja dess ikon och trycka på  **Lås upp**. Du måste ange den 4-siffriga PIN-koden för att låsa upp en app.

Feedback om en app

Välj appen och tryck på  **Feedback** så kan du välja knappen för att "gillar" eller "gillar inte" och skicka ett förslag eller en kommentar till oss. Du kan också rapportera ett funktionsfel hos en app.

Stänga Smart TV

Du stänger Smart TV genom att trycka på  och välja en annan funktion.

TP Vision Netherlands B.V. tar inte ansvar för innehållet och kvaliteten på innehållet som tillhandahålls av tjänsteleverantörerna.

Använda appar

För att kunna starta en app måste du lägga till den i din lista över appar på startsidan för Smart TV.

Du kan lägga till appar i listan från appgalleriet.

Appgalleriet

I appgalleriet finns alla tillgängliga appar. I appgalleriet visas appar i listor för olika länder.

Du öppnar appgalleriet genom att välja appgalleriets ikon på startsidan för Smart TV och trycka på **OK**.

I appgalleriet använder du pilknapparna för att välja appar på sidan.

Du visar apparna efter kategori genom att trycka på **Alla appar**, välja en kategori och trycka på **OK**.

Du visar appar från ett annat land genom att trycka på **Land**, välja ett land och trycka på **OK**.

Du låser en app genom att välja dess ikon och trycka på **Lås**.

När du låser en app måste du ange den 4-siffriga PIN-kod du ställde in för föräldrakontroll när du gjorde inställningar för Smart TV. I listan markeras en låst app med ett lås **🔒**.

Du låser upp en app genom att välja dess ikon och trycka på **Lås upp**. Du måste ange den 4-siffriga PIN-koden för att låsa upp en app.

Du återgår till startsidan för Smart TV genom att trycka på **LIST** eller **↶**.

Lägg till en app i din lista

I appgalleriet väljer du appens ikon och trycker på **OK**.

Välj **Lägg till** och tryck på **OK**.

Du kan också välja **Lägg till och flytta** för att lägga till den och omedelbart placera appen där du vill ha den i din lista.

Starta en app

Du startar en app genom att trycka på **🏠** och välja **Smart TV**.

På startsidan väljer du ikonerna för en app och trycker på **OK**.

I en app trycker du på **↶** för att backa ett steg eller en sida.

Ladda om en uppsida

Om en sida med appar inte lästs in visas trycker du på **⏏** **OPTIONS** och väljer **Ladda om** så läses sidan in igen.

Zoom

Du kan zooma in en uppsida.

Du zoomar in en sida genom att trycka på **⏏** **OPTIONS** och välja **Zooma sida**.

Använd skjutreglaget för att ställa in zoomningsgraden.

Återgå till normal visning genom att ställa tillbaka skjutreglaget.

Visa säkerhetsinformation

Du kan kontrollera säkerhetsnivån för en uppsida.

På en uppsida trycker du på **⏏** **OPTIONS** och väljer

Säkerhetsinfo. Om ett lås **🔒** visas intill inläsningssymbolen längst ner på skärmen då en sida läses in betyder det att säker anslutning används.

Stänga en app

Du stänger en app och återgår till startsidan för Smart TV genom att trycka på **Smart TV**.

Hyrvideoappar

Med apparna för videobutik i Smart TV kan du hyra en favoritfilm i en videobutik för onlineuthyrning. Du betalar tryggt med ditt kreditkort.

Hyr en film

1 – Öppna en videobutik-app i din applista eller välj en rekommenderad video på startsidan för Smart TV.

2 – Välj en film.

3 – Betala online.

4 – Hämta videon.

5 – Börja se på filmen. Du kan använda knapparna **▶** (spela upp) och **⏏** (paus).

I de flesta videobutikerna måste du skapa ett inloggningskonto.

Strömmande video

Med den här TV:n kan du se på hyrfilmer överförda som strömmande video. Du kan se på filmen nästan direkt. När hyrvideobutiken använder videoströmning kan du behöva en USB-hårddisk för att lagra en del videobuffert. Du kan pausa eller starta om en hyrfilm som överförs med strömmande video.

Om du har en USB-hårddisk ansluten kan du även hämta hyrfilmer från videobutiker som bara erbjuder hämtning av filmer. Du kan pausa och starta om en hämtad hyrfilm.

Rådfråga videobutiken om hyrfilmers uthyrningstid.

Internettrafik

Om du strömmar eller hämtar många videofilmer kan du överskrida din månatliga gräns för internettrafik.

Online TV

Med appen Online-TV på Smart TV-startsidan* kan du titta på TV-program som du missat eller se program då det passar dig.

Starta online-TV

Du öppnar appen Online-TV genom att trycka på **🏠** och välja **Smart TV**.

På startsidan väljer du ikonerna **◀** **Online-TV** och trycker på **OK**.

Välj ett program på sidan och tryck på **OK** så kan du börja titta. Du kan använda knapparna **▶** (spela upp) och **⏏** (paus).

Lista per TV-sändare

Du visar online-TV-program sorterade efter sändare genom att trycka på **🏠** **Alla sändare**.

Välj en sändare och tryck på **OK**.

* Om tillgänglig i din region.

6.3

Videor, foton och musik

Från USB eller nätverk

Du kan visa foton eller spela upp din musik och dina videofilmer från ett anslutet USB-minne eller en USB-hårddisk. Om du har en dator i ditt hemnätverk kan du visa och spela upp filer från datorn på TV:n.

Från en USB-enhet

Med TV:n på ansluter du ett USB-minne eller en USB-hårddisk till ett av USB-uttagen. TV:n identifierar enheten och visar en lista med dina filer.

Om listan inte visas automatiskt trycker du på **SOURCE**, väljer **Bläddra i USB** och trycker på **OK**.

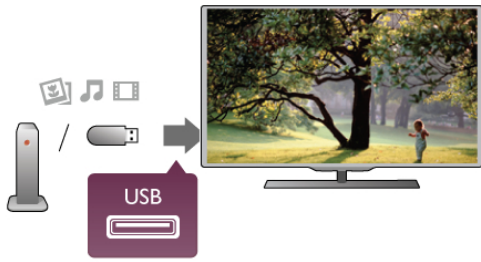

Varning

Om du försöker pausa eller spela in ett program med en USB-hårddisk ansluten blir du ombedd att formatera USB-hårddisken. Vid formateringen raderas alla befintliga filer från USB-hårddisken.

Från en dator

Om TV:n och datorn finns i samma nätverk kan du använda TV:n för att bläddra i och spela filer som finns på datorn. Den här TV:n använder SimplyShare-protokollet och är kompatibel med andra SimplyShare-enheter.

På datorn behöver du installera programvara för mediaserver, till exempel Twonky™, för att kunna dela filer till TV:n. På TV:n visas filer och mappar som de är organiserade på datorn. Du bläddrar bland filerna på datorn genom att trycka på **SOURCE**, välja **Bläddra i nätverk** och trycka på **OK**.

Menyrad och sortering

Då en USB-enhet är ansluten ordnas filerna efter typ på TV:n. Navigera till menyraden och välj den typ av fil du söker efter. Om du bläddrar bland filerna på en dator kan du bara se filer och mappar på det sätt de är organiserade på datorn.

Menyraden

Navigera till menyraden och välj den typ av fil du vill visa eller spela upp.

Välj **Foton**, **Musik** eller **Videofilmer**. Du kan också öppna vyn **Mappar** och bläddra i dina mappar efter en fil.

Sortering

Du bläddrar bland dina foton sorterade enligt datum, månad, år eller alfabetiskt enligt namn genom att trycka på **Sortera**. Du bläddrar bland dina foton sorterade enligt album, artist, genre eller alfabetiskt enligt namn genom att trycka på **Sortera**.

Videofilmer sorteras alfabetiskt.

Visa bilder

Du visar foton genom att välja **Foton** i menyraden, väljer en miniatyrbild för ett foto och trycker på **OK**.

Om det finns flera foton i samma mapp väljer du ett foto och trycker på **Bildspel** så startas ett bildspel med alla bilder i mappen.

Du visar nästa eller föregående foto genom att trycka på **CH+** eller **CH-**.

Du stoppar bildspelet eller stänger fotot genom att trycka på **LIST** eller **■** (stopp).

Du kan spela musik till ett bildspel.

Starta bildspelet efter att du börjat spela upp musiken.

1 – Välj en låt eller en mapp med låtar och tryck på **OK**.

2 – Tryck på **LIST** och välj **Foton**.

3 – Välj ett foto eller en mapp med foton och tryck på **Bildspel**.

Info

Du visar information om ett foto (storlek, skapat datum, filsökväg osv.) genom att välja ett foto och trycka på **INFO**. Tryck på knappen igen om du vill dölja informationen.

Alternativ

Tryck på **OPTIONS**.

– Blanda

Visar dina bilder i slumpmässig ordning.

– Repetera

Visar bildspelet oupphörligt.

– Bildspels hastighet

Ställer in hur snabbt bilderna ska växla.

– Bildspels övergångar

Anger på vilket sätt övergångarna mellan foton ska göras.

Du stänger **Bläddra i USB** eller **Bläddra i nätverk** genom att trycka på **■** och välja en annan funktion.

Spela musik

Du spelar upp musik genom att välja **Musik** i menyraden, välja en låt och trycka på **OK**.

Om det finns flera låtar i samma mapp trycker du på **Spela upp alla** så spelas alla låtar i mappen.

Du går till nästa eller föregående låt genom att trycka på **CH+** eller **CH-**.

Du pausar musiken genom att trycka på **OK**. Tryck på **OK** igen när du vill fortsätta.

Du hoppar 10 sekunder framåt eller bakåt i en låt genom att trycka på **▶** eller **◀**.

Du snabbspolar framåt eller bakåt genom att trycka på **◀◀** eller **▶▶**. Tryck på knapparna flera gånger om du vill höja hastigheten

– 2x, 4x, 8x, 16x, 32x.

Du stoppar uppspelningen av musik genom att trycka på **■** (stopp).

Om du trycker på **LIST** eller **↻** fortsätter musiken att spelas upp.

Info

Du visar information om låtar (titel, artist, varaktighet osv.) genom att välja låten och trycka på **INFO**.

Tryck på knappen igen om du vill dölja informationen.

Alternativ

Tryck på **OPTIONS**.

– Blanda

Spelar din musik i slumpmässig ordning.

– Repetera

Spelar låten en gång eller kontinuerligt.

Skärm av

Om du bara lyssnar på musik kan du stänga av TV-skärmen och spara energi.

Du stänger av skärmen genom att trycka på **III OPTIONS**, välja **Miljöinställningar** i menyraden, välja **Skärm av** och trycka på **OK**. Du tändar skärmen igen genom att trycka på valfri knapp på skärmkontrollen.

Du stänger **Bläddra i USB** eller **Bläddra i nätverk** genom att trycka på **▲** och välja en annan funktion.

Spela upp video

Du spelar en videofilm genom att välja **Videofilmer** i menyraden, välja en videofilm och tryck på **OK**.

Om det finns flera videofilmer i samma mapp trycker du på **Spela upp alla** så spelas alla videofilmer i mappen.

Du går till nästa eller föregående videofilmer genom att trycka på **CH+** eller **CH-**.

Du pausar videofilmen genom att trycka på **OK**. Tryck på **OK** igen när du vill fortsätta.

Du hoppar 10 sekunder framåt eller bakåt i videofilmen genom att trycka på **▶** eller **◀**.

Du snabbspolar framåt eller bakåt genom att trycka på **◀◀** eller **▶▶**. Tryck på knapparna flera gånger om du vill höja hastigheten – 2x, 4x, 8x, 16x, 32x.

Du stoppar uppspelningen av videofilmen genom att trycka på **■** (stopp).

Info

Du visar information om en videofilm (uppspelningsförlopp, varaktighet, titel, datum osv.) genom att välja filmen och trycka på **i INFO**.

Tryck på knappen igen om du vill dölja informationen.

Alternativ

Tryck på **III OPTIONS**.

– Undertexter

Om det finns några kan du ställa in dem som **På**, **Av** eller **På vid tystat ljud**.

– Blanda

Spelar upp dina videofilmer i slumpmässig ordning.

– Repetera

Spelar upp en videofilm en gång eller kontinuerligt.

– DivX® VOD

Öppnar DivX-registrering.

Du stänger **Bläddra i USB** eller **Bläddra i nätverk** genom att trycka på **▲** och välja en annan funktion.

DivX® VOD

TV-är DivX Certified® och spelar upp videofilmer av hög kvalitet av typen DivX Video-On-Demand.

För att spela upp DivX VOD-videofilmer från en videobutik eller från din dator måste du först aktivera DivX VOD på TV:n. DivX VOD-aktiveringen för din TV är kostnadsfri.

Registrera

Om TV:n inte aktiverats när du börjar uppspelningen av en hyrd DivX-videofilm visas registreringskoden för DivX på TV:n, för att aktivera TV:n.

Du registrerar TV:n på följande sätt.

- 1 – Då den 8- eller 10-siffriga registreringskoden visas skriver du ner den och öppnar <http://vod.divx.com> på en dator
- 2 – Hämta och installera DivX-spelaren på datorn.
- 3 – Starta DivX-spelaren och skapa ett DivX-konto (VOD > Create a DivX Account (Skapa ett DivX-konto))
- 4 – I DivX-spelaren registrerar du TV:n med registreringskoden för TV:n (VOD > Register a DivX Certified Device (Registrera en DivX-certifierad enhet))
- 5 – Hämta och spara registreringsvideon när du blir uppmanad till det.
- 6 – Överför registreringsvideon till TV:n. Du kan använda ett USB-minne eller en nätverksanslutning.
- 7 – Spela registreringsvideon på TV:n. Då slutförs registreringen och DivX aktiveras på TV:n.

Detaljerad support finns på DivX webbplats.

Avregistrera

Du kan avregistrera TV:n och inaktivera DivX VOD-uppspelning.

Du avregistrerar genom att trycka på **SOURCE**, välja **Bläddra i USB** och trycka på **OK**.

Tryck på **III OPTIONS**, välj **DivX® VOD** och tryck på **OK**.

DivX®, DivX-certifierad® och tillhörande logotyper är varumärken som tillhör Rovi Corporation eller dess dotterbolag och används på licens.

OM DIVX VIDEO: DivX® är ett digitalt videoformat skapat av DivX, LLC, ett dotterbolag till Rovi Corporation. Det här är en officiellt DivX Certified®-enhet som spelar DivX-videofiler. På divx.com finns mer information och programvaruverktyg för att konvertera dina filer till DivX-videofilmer.

OM DIVX VIDEO-ON-DEMAND: Den här DivX Certified®-enheten måste registreras för att spela köpta DivX Video-on-Demand-filmer (VOD). Gå till avsnittet DivX VOD i enhetens inställningsmeny för att hitta din registreringskod. På vod.divx.com finns mer information om hur du slutför registreringen.

6.4

Pause TV

När du tittar på en TV-sändning från en digitalkanal kan du göra en paus i TV-sändningen och fortsätta titta senare. Du kan svara i telefon eller bara ta en paus. Under tiden buffras sändningen (den lagras inte) på USB-hårddisken. Du kan göra paus i en TV-sändning i högst 90 minuter.

Pausa en sändning

Du gör paus i en TV-sändning genom att trycka på **||** (paus). En förloppsindikator visas kort på datom.

Du visar förloppsindikator genom att trycka på **||** (paus) en gång till.

Du fortsätter titta genom att trycka på **▶** (spela upp).

Du återgår till TV-sändning igen genom att trycka på **■** (stopp).



När du börjar visa en digitalkanal börjar USB-hårddisken spara sändningen. När du växlar till en annan digitalkanal sparas sändningen på den nya kanalen och den tidigare sändningen tas bort. När du växlar till en ansluten enhet (en Blu-ray Disc-spelare eller digitalmottagare) slutar USB-hårddisken spara material och sändningen tas bort. Också om du sätter TV:n i standbyläge tas den sparade sändningen bort. Det går inte att göra paus i en TV-sändning medan du spelar in ett program på USB-hårddisken.

Direktrepris

Medan du tittar på en TV-sändning från en digitalkanal är det lätt att snabbt spela upp ett nyligen sett avsnitt i repris. Du visar de sista 10 sekunderna av en TV-sändning igen genom att trycka på **||** (paus) och därefter på **◀** (vänster). Om du trycker flera gånger på **◀** kan du gå tillbaka till början på den sparade sändningen eller till början på den maximala tidsperioden.

Förloppsindikator

När förloppsindikator visas på skärmen kan du trycka på **◀◀** (bakåtspolning) eller **▶▶** (framåt) och välja från vilken punkt du vill börja titta på den sparade sändningen. Tryck på knapparna fler gånger om du vill ändra hastigheten.

Detaljer

Ljudbeskrivning (kommentarer) för synskadade är inte tillgänglig vid uppspelning med Pause TV eller Inspelning.

I **Hjälp** trycker du på **≡ Lista** och hittar information om att installera Pause TV under **USB-hårddisk, installation**.

6.5

Inspelning

Spela in ett program

Om en USB-hårddisk är ansluten och formaterad och TV:n tar emot elektronisk TV-guideinformation kan du spela in en digital-TV-sändning.

I **Hjälp** trycker du på **≡ Lista** och hittar information om att installera en USB-hårddisk under **USB-hårddisk, installation**.

Spela in nu

Du spelar in programmet du tittar på genom att trycka på **●** (spela in) på fjärrkontrollen.

Om du tar emot TV-guideinformation från internet kan du ställa in inspelningens sluttid i popup-fönstret innan du bekräftar inspelningen.

Om du tar emot TV-guideinformation från sändaren börjar inspelningen omedelbart. Du kan ställa inspelningens sluttid i listan över inspelningar. Se nedan.

Du stoppar inspelningen genom att trycka på **■** (stopp).

Programmera en inspelning

Du kan schemalägga en inspelning av ett program som sänds senare samma dag eller några dagar framåt i tiden (8 dagar som mest).

1 – Du schemalägger en inspelning genom att trycka på **Guide**. På TV-guidesidan väljer du den kanal och det program du vill spela in.

Du kan ange kanalens nummer för att gå till kanalen i listan. Tryck på **▶** (höger) eller **◀** (vänster) om du vill bläddra genom kanalens program.

Du ändrar datum för listan genom att trycka på **≡ OPTIONS** och välja **Välj dag**. I listan väljer du önskad dag och trycker på **OK**. Om TV-guiden kommer från internet kan du välja datumet högst upp på sidan och trycka på **OK**.

2 – Markera programmet, tryck på **■ Spela in** eller **≡ OPTIONS** och välj **Spela in**. TV:n lägger till lite extra tid vid programmets slut. Du kan lägga till ännu mer tid om det behövs.

3 – Välj **Schema** och tryck på **OK**. Programmet schemaläggs för inspelning. En varning visas automatiskt om du schemalägger inspelningar som överlappar.

Om du tänker spela in ett program medan du är borta ska du komma ihåg att lämna TV:n i standbyläge och låta USB-hårddisken vara påslagen.

Lista över inspelningar

Du visar listan med inspelningar och schemalagda inspelningar genom att trycka på **🏠**, välja **📺 Inspelningar** och trycka på **OK**. I den här listan kan du välja en inspelning att se på, ta bort inspelade program, ställa in sluttiden för en pågående inspelning eller hur mycket ledigt diskutrymme det finns. I den här listan kan du också, om TV-guiden kommer från internet, schemalägga en inspelning där du ställer in start- och sluttid själv, som en tidsinställd inspelning utan koppling till något program. Du ställer in en tidsinställd inspelning genom att välja **Schemalagd inspelning** högst upp på sidan och trycka på **OK**. Ställ in kanal, datum och tidsintervall. Du bekräftar inspelningen genom att välja **Schemalägg** och trycka på **OK**.

Ta bort en programmerad inspelning

Du tar bort en schemalagd inspelning genom att välja den kommande inspelningen i listan och trycka på **OK**. Du kan också välja den schemalagda inspelningen och trycka på **≡ OPTIONS** och välja **Avsl inspelning**.

Detaljer

- Du kan titta på ett inspelat program medan du spelar in ett nytt.
- Det går inte att byta TV-kanal medan du spelar in.
- Det går inte att göra en paus i TV-sändningen medan du spelar in.
- För att spela in måste sändarna ha en pålitlig klockinställning. Om du återställer TV-klockan manuellt kan det bli fel på inspelningarna.
- Ljudbeskrivningen (kommentarer) för personer med nedsatt syn kan inte spelas in.

I **Hjälp** trycker du på **≡ Lista** och hittar information om att titta på och hantera inspelningar under **Titta på en inspelning**.

Titta på en inspelning

Du visar en inspelning genom att trycka på **🏠**, välja **Inspelningar** och trycka på **OK**.

I listan väljer du inspelning och trycker på **▶** (spela upp) om du vill starta uppspelningen.

Du kan använda knapparna **▶▶** (framåt), **◀◀** (bakåtspolning), **||** (paus) och **■** (stopp) på fjärrkontrollen.



Utgången inspelning

TV-kanalerna kan begränsa under hur många dagar det är möjligt att spela upp en inspelning. En inspelning i listan kan visa hur många dagar det är kvar tills den går ut.

Misslyckad inspelning

När en schemalagd inspelning hindrades av TV-kanalen eller när sändningen avbröts markeras inspelningen som **Misslyckad**.

Radera en inspelning

Du tar bort en gjord inspelning genom att välja den i listan och trycka på **≡ OPTIONS** och därefter välja **Ta bort inspelning**.

I **Hjälp** trycker du på **≡ Lista** och hittar mer information under **Spela in ett program**.

6.6

MyRemote-app

Om MyRemote-appen

Hämta **MyRemote-appen** på din smarttelefon eller surfplatta. Med MyRemote-appen kan du göra din smarttelefon eller surfplatta till en fullständig fjärrkontroll för TV:n.



Med MyRemote-appen kan du även skicka media – foton, musik och videor – från din smarttelefon till TV:n eller från en dator till TV:n. Välj filema på smarttelefonen eller surfplattan och njut av foton som lagras på din dator på TV:ns stora skärm eller lyssna på musik som finns på datorn via högtalarna i Philips hemmabiosystem*.

Du har kontrollen med din mobila enhet.

Om du har en surfplatta kan du visa TV-guiden. Du kan få fram TV-tabblån och läsa programinformation. Du kan trycka på programmet för att direkt byta till TV-kanalen.

Det är kostnadsfritt

Det kostar inget att installera MyRemote-appen på din smarttelefon eller surfplatta.

Språk

Följande språk är tillgängliga i MyRemote-appen: engelska, tyska, franska, italienska, spanska, portugisiska, nederländska och ryska. Om språket som du ställt in på din mobila enhet inte är något av ovanstående växlas MyRemote-appens språk till engelska.

* Du kan kontrollera om MyRemote är kompatibel med din specifika Philips-produkt på onlinesupportsidan för produkten på www.philips.com/support. Se också till att produkten har upgraderats med den senaste programvaran.

Det här behöver du

Hemnätverk

Din TV, smarttelefon, surfplatta och dator måste vara anslutna till ditt hemnätverk för att du ska kunna använda MyRemote-appen.

Så här ansluter du TV:n till hemnätverket . . .

1 – Anslut nätverksroutern till internet om det inte redan är gjort (internetanslutning via bredband).

2 – Anslut TV:n till nätverksroutern. Det här kan du göra trådlöst eller trådbundet.

För mer information går du till **Hjälp**, trycker på **≡ Lista** och väljer **Nätverk, trådlös** eller **Nätverk, trådbunden**.



Medieserverprogramvara

Om du vill visa foton eller spela musik och videor från datorn på TV:n måste du installera medieserverprogramvara på din dator. Konfigurera medieserverprogramvaran så att den delar dina filer på hemnätverket. Den här TV:n använder SimplyShare-protokollet och är kompatibel med andra SimplyShare-enheter. I **Hjälp** trycker du på **≡ Lista** och väljer **SimplyShare, medieserver** som stöds för att visa en lista med medieserverprogram som är kompatibla med TV:n.

Digital Media Renderer – DMR

Om mediefilema inte spelas upp på TV:n kontrollerar du att **Digital Media Renderer** är påslagen. I fabriksinställningarna är DMR påslagen.

Så här kontrollerar du om TV:n är påslagen . . .

- 1 – Tryck på **🏠**, välj **⚙ Inställningar** och tryck på **OK**.
- 2 – Välj **Nätverksinställningar** och tryck på **OK**.
- 3 – Välj **Digital Media Renderer - DMR** och tryck på **OK**.
- 4 – Välj **På** och tryck på **OK**.
- 5 – Tryck på **↩** en eller flera gånger tills menyen stängs.

TV:ns nätverksnamn

Om du har mer än en TV i ditt hemnätverk kan du ge denna TV ett annat namn i Nätverksinställningar.

Så här ändrar du namn på TV:n . . .

- 1 – Tryck på **🏠**, välj **⚙ Inställningar** och tryck på **OK**.
- 2 – Välj **Nätverksinställningar** och tryck på **OK**.
- 3 – Välj **TV:ns nätverksnamn** och tryck på **OK** för att visa aktuellt namn. Du kan använda knappsatsen på fjärrkontrollen för att ändra TV:ns nätverksnamn.
- 4 – Välj **Klart** och tryck på **OK** när du är klar.
- 5 – Tryck på **↩** en eller flera gånger tills menyen stängs.

Hämta appen

MyRemote-appen är tillgänglig för mobila enheter som kör Apple iOS eller Android.

Apple iPhone

Om du vill hämta appen från din iPhone går du till Apple App Store och letar upp **Philips MyRemote**-appen.



Apple iPad

Om du vill hämta appen från din iPad går du till Apple App Store och letar upp **Philips MyRemote HD**-appen.



Android

Om du vill hämta appen från din Android-enhet går du till Android Market och letar upp **Philips MyRemote**-appen.



MyRemote-hemmenyn

När du hämtar MyRemote-appen visas den på smarttelefonens eller surfplattans hemmeny.

Tryck på MyRemote-ikonen för att starta.



På MyRemote-hemmenyn hittar du följande funktioner . . .

- SimplyShare
- Net TV
- Control (kontroll)

Om du har en surfplatta hittar du även . . .

- TV guide

PHILIPS

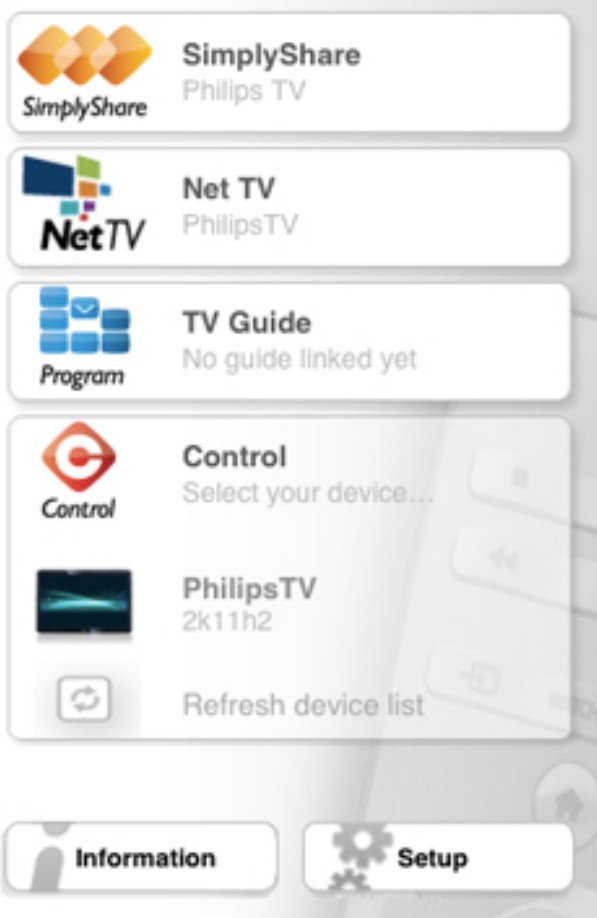

SimplyShare

Med **SimplyShare** kan du skicka mediefiler (foton, musik eller videor) från en enhet i ditt hemnätverk till en annan.



Öppna SimplyShare i MyRemote-appen genom att trycka på knappen **SimplyShare** på hemmenyn.

Välj en enhet som du vill skicka media från

- 1 – Tryck på den vita raden högst upp för att öppna listan med tillgängliga enheter.
- 2 – Tryck på en enhet i listan.

Välj en enhet för att spela upp media

- 1 – Tryck på den vita raden längst ned för att öppna listan med tillgängliga enheter.
- 2 – Tryck på en enhet i listan.

Välj en mediefil

Du kan välja vilken typ av media du letar efter – **Music** (musik), **Videos** (videor) eller **Photos** (foton).

- 1 – Tryck på den typ av media som du letar efter.
- 2 – I listan trycker du på låten, videon eller fotot för att spela den på den valda enheten.

Kompatibla medieformat

Ett stort urval av medieformat kan spelas på din TV.

I **Hjälp** trycker du på **≡ Lista** och väljer **Uppspelningsformat** för att visa en lista med kompatibla filformat för TV.

Net TV

Med knappen Net TV på MyRemote-hemmenyn kan du öppna Net TV/Smart TV på din TV.



Öppna Net TV/Smart TV på din TV genom att trycka på knappen **Net TV** på MyRemote-hemmenyn.

Du kan använda fjärrkontrollen för MyRemote-appen för att bläddra igenom sidorna. Med MyRemote-appens knappsats kan du enkelt ange text på TV:n.

TV-guide

Om du har en surfplatta kan du visa TV:ns TV-guide på surfplattan. Du kan få fram TV-tablån och läsa programinformation. Du kan trycka på programrubriken för att direkt byta till TV-kanalen.



Öppna TV-guiden genom att trycka på knappen TV guide på MyRemote-hemmenyn.

Första gången du trycker på knappen TV guide blir du ombedd att ansluta surfplattan och TV:n.

Förberedelser

Innan du ansluter surfplatta och TV kontrollerar du att TV-guiden är uppdaterad för internet.

- 1 – Tryck på **⬆️**, välj **⚙️ Inställningar** och tryck på **OK**.
- 2 – Välj **TV-inställningar > Allmänna inställningar > TV-guide**.
- 3 – Välj **Från internet** och tryck på **OK**.
- 4 – Tryck på **➔** en eller flera gånger tills menyn stängs.

Ansluta till TV:n

Så här ansluter du surfplattan till TV-guiden på TV:n . . .

- 1 – Tryck på **GUIDE** på fjärrkontrollen för att öppna TV-guiden på TV:n.
- 2 – Tryck på **🟡** (gul) knapp för att öppna listan med hittade mobila enheter.
- 3 – Välj enhet i listan och tryck på **OK** för att visa koden för att ansluta.

4 – På surfplattan startar du MyRemote-appen och trycker på knappen **Setup** (konfiguration) på hemmenyn.

5 – Tryck på posten **TV guide**.

6 – Ange koden för att ansluta.

Kontroll

Med knappen Control (kontroll) på MyRemote-hemmenyn kan du göra smarttelefonen eller surfplattan till en fullständig fjärrkontroll för TV:n.



Control

Tryck på knappen **Control** (kontroll) för att välja vilken TV (eller Philips Blu-ray Disc-spelare eller hemmabiosystem) du vill styra.

Tryck på enhetsikonen för att visa fjärrkontrollen.

Framtida uppdateringar

I butiken för appen kan du hålla koll på programvaruuppdateringar till MyRemote-appen.

En framtida uppdatering kommer att innehålla funktionen **Wi-Fi smart screen**. Med den funktionen kan du visa digitala TV-kanaler på din smarttelefon eller surfplatta.

Skype

Vad är Skype?

Med **Skype™** kan du ringa kostnadsfria videosamtal på din TV. Du kan ringa och se dina vänner från var som helst i världen. Prata med dina vänner medan du ser dem på den stora TV-skärmen.



För att ringa ett videosamtal med Skype behöver du en separat såld **Philips PTA317** TV-kamera med inbyggd mikrofon och en bra internetanslutning.

TV måste vara ansluten till internet innan du kan installera Skype. Du kan ansluta TV:n antingen trådlöst eller med kabel. I **Hjälp** trycker du på **≡ Lista** och hittar mer information om att ansluta TV:n till ditt hemnätverk och internet under **Nätverk, trådlöst**.

Skype-konto

För att kunna använda Skype skapar du ett Skype-konto för dig själv eller din familj. Du kan skapa ett nytt Skype-konto på TV:n eller en dator.

Skype-kredit eller Skype-abonnemang

Med Skype kan du för en liten kostnad också ringa till fasta telefoner eller mobiltelefoner. Från datorn kan du köpa Skype-kredit eller skaffa en Skype-abonnemang på www.skype.com

Starta Skype

Installera kameran

Anslut TV:ns kamerakabel till en av USB-anslutningarna på sidan eller baksidan av TV:n. Böj den lilla klämman på det sätt som visas i bilden nedan och placera kameran ovanpå TV:n.

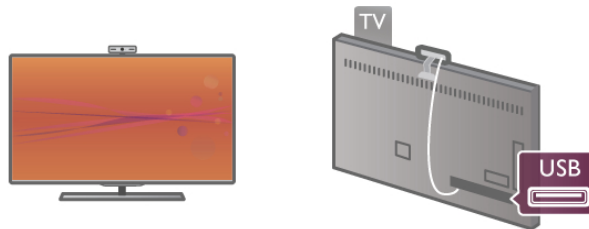

Rikta kameran mot den plats där du normalt sitter. Med Skypes inställningar kan du testa kameran, kontrollera dess inriktning eller ställa in zoomningsgraden.

Du kan placera kameran på valfri plats men det är lämpligt att placera den på avstånd från högtalarna på TV:n.

Om TV-kameran inte är ansluten startar inte Skype.

Logga in – Nytt konto

Med TV:n ansluten till internet och TV-kameran på plats kan du starta Skype på TV:n.

Du öppnar Skypes inloggningssida genom att trycka på **🏠** så att hemmenyn öppnas, välj **Skype** och trycka på **OK**. Ange ditt **Skype-namn** och **Lösenord**, välj **Logga in** och tryck på **OK**. Skype-menyn öppnas på TV-skärmen.

Har du glömt ditt Skype-namn eller lösenord?

Starta Skype på din dator så får du ett tillfälligt lösenord från Skype.

Skapa ett nytt konto

Om du inte har något Skype-namn och lösenord ännu kan du skapa ett nytt konto på inloggningssidan på TV:n.

1 – På inloggningssidan väljer du **Nytt konto** och trycker på **OK**.

2 – Skapa ditt nya konto.

– **Fullständigt namn**

Ange ditt fullständiga namn.

– **Skype-namn**

Ange ett namn som ditt Skype-namn. Ditt Skype-namn visas i kontaktlistan för andra Skype-användare. Ett Skype-namn måste börja med en bokstav, stor eller liten. Det måste ha 6 till 32 tecken och kan innehålla siffror. Ett Skype-namn kan inte innehålla blanksteg.

– **Lösenord**

Ange ditt lösenord. Ditt lösenord måste bestå av 6 till 20 tecken och måste innehålla minst en bokstav och en siffra. Det kan inte innehålla specialtecken som varumärke, bullet eller euro-tecken. Ett Skype-lösenord kan inte innehålla blanksteg.

– **E-post**

Ange din e-postadress.

3 – Läs och acceptera Skypes **Användningsvillkor**.

4 – Om ditt nya konto är godkänt loggas du in.

Du kan redigera eller komplettera din **Skype-profil** på en dator. Starta Skype på datorn, logga med ditt Skype-namn och lösenord och öppna din Skype-profil. Du kan ändra din profilbild, lägga till ett humörsmeddelande eller ställa in sekretessinställningar.

Inga nödsamtal



Inga nödsamtal – Skype ersätter inte en telefon och kan inte användas för att ringa nödsamtal.

7.3

Kontakter

Kontaktsida

På sidan  **Kontakter** finns en lista med Skype-kontakter. Kontakterna visas med sina Skype-namn. På den här sidan kan du lägga till, blockera eller ta bort kontakter. Du kan visa en kontakts information eller din samtalshistorik med kontakten.

Kontaktinformation

Du visar informationen för en kontakt genom att visa den och trycka på  **INFO**.

Kontakthistorik

Du visar de samtal du haft med en kontakt genom att trycka på  **Kontakthistorik**. Om du loggar in till ett annat Skype-konto på TV:n tas historiken bort för alla kontakter på det tidigare aktiva kontot bort.

Onlinestatus

Statusikonen intill ett Skype-namn visar om kontakten är online. Precis som alla andra användare visas också din onlinestatus på dina kontakters kontaktsida. Men du, och alla andra användare, kan ändra din onlinestatus.

1 – På sidan **Kontakter** trycker du på  **OPTIONS** och väljer **Online status**.

2 – Välj en status i listan och tryck på **OK**.

Varje gång du startar TV:n ändras din status tillbaka till **Online**.



– Online

Det är standardinställningen när du loggar in till Skype. Dina vänner ser att du är online och kan kontakta dig.



– Borta

Dina kontakter ser att du loggat in men att du kanske inte ser på TV:n. De kan ändå försöka ringa dig.



– Stör ej

Dina kontakter ser att du är online men att du inte vill bli störd. Om de ringer dig uppmärksammas du med en ljudsignal.



– Osynlig

För dina kontakter ser det ut som att du är offline, men du kan ändå använda Skype som vanligt. Du kan använda Skype utan att bli störd av inkommande samtal.



– Offline

Visas automatiskt om du inte är inloggad på Skype. Du kan själv ange din status som offline.



Nummer till fasta eller mobila telefoner

Du kan också lägga till ett nummer till en fast telefon eller mobiltelefon i din kontaktlista. En sådan kontakt identifieras med den här ikonen.



Lägga till en kontakt

Om du känner till Skype-namnet eller e-postadressen till en vän kan du enkelt lägga till personen i din kontaktlista. Om du inte känner till personens Skype-namn eller e-postadress kan du försöka med att söka efter namnet.

1 – Välj  **Kontakter** i menyraden. Du kan trycka på  **LIST** eller  för att gå till menyraden.

2 – Tryck på  **Lägg till kontakt**.

3 – Ange Skype-namn, e-postadress eller namn i textfältet. Ange fjärnkontrollens knappsats för att ange texten.

4 – Välj **Sök** och tryck på **OK**.

5 – Skype hittar användare som motsvarar din sökning. För att kontrollera om det är rätt person trycker du på  **INFO** så att kontaktinformationen visas.

6 – Om det är rätt person väljer du **Lägg till** och trycker på **OK**.



En kontakt som du lagt till måste acceptera din förfrågan om att lägga till sitt namn i din kontaktlista. Kontaktens status är offline tills han eller hon accepterat din förfrågan.

Godta en kontaktförfrågan

Andra Skype-användare kan bjuda in dig till sina kontaktlistor. Du får ett meddelande om personens förfrågan som du kan godta eller avböja.

Blockera en kontakt

Du kan hindra att en Skype-användare ser att du är online. En blockerad kontakt kan inte kontakta dig med Skype. En blockerad kontakt får inget meddelande och du visas alltid som offline i kontaktens kontaktlista.

Välj en kontakt på sidan  **Kontakter** och tryck på  **Blockera kontakt**.

Du kan alltid upphäva blockeringen av en kontakt. Du upphäver blockeringen genom att välja kontakten i listan och trycka på  **Upphäv blockering**.



En blockerad kontakt visas med följande ikon i kontaktlistan.

Du visar en lista över blockerade kontakter genom att trycka på  **OPTIONS** och välja **Blockerade kontakter**.

Om du vill upphäva blockeringen för någon i listan väljer du namnet och trycker på **OK**.



7.4

Ringa med Skype

Video- och röstsamtal





Med videosamtal kan du se dina vänner på TV-skärmen utan kostnad.

Ringa ett videosamtal

Välj personen du vill ringa till på sidan  **Kontakter** och välj sedan knappen  **Videosamtal** och tryck på **OK**.

Om kontakten har en kamera ansluten och tar emot samtalet kan du se personen på din TV, i helskämsläge. När din TV-kamera aktiveras tänds den blå indikatorlampan. Du kan se vad din kontakt ser i det mindre fönstret på din TV.

Du kan stänga av din mikrofon medan du ringer samtalet genom att trycka på  **Tyst**.

Du stänger av kameran genom att trycka på  **Kamera av**. Du kan zooma och rikta kamerans bild genom att trycka på  **Zoom**. Sedan kan du trycka på  **Zooma ut** eller  **Zooma in**. Du kan använda pilarna för att rikta kamerabilden. När du ställt in lämplig zoomning och riktning trycker du på  **Ställ in zoom**.

Du avslutar ett samtal genom att välja knappen **Avsluta samtal** och trycka på **OK**.

Ringa ett röstsamtal

Du kan ringa ett Skype-samtal utan video, med kameran avstängd.

Du ringer ett samtal utan video genom att välja kontakten, välja knappen  **Röstsamtal** och trycka på **OK**.

Du kan stänga av din mikrofon medan du ringer genom att trycka på  **Tyst**.

Du avslutar ett röstsamtal genom att välja knappen **Avsluta samtal** och trycka på **OK**.



Det går att växla till videosamtal under ett röstsamtal. Du växlar till videosamtal genom att trycka på  **Kamera på**.

En kontakt kan ringa upp dig för ett röstsamtal med mer än en deltagare. Du kan inte lägga till en ytterligare deltagare själv.

Kamera och mikrofon

Mikrofonens volym ställs automatiskt in till optimal nivå.



Du kan testa din kamera med inbyggd mikrofon för att se om den fungerar.

Tryck på  **LIST** så att du kommer till menyraden, välj  **Inställningar** i menyraden och välj **Test kamera och mikrofon**.

Ringa till fasta telefoner och mobiltelefoner

Du kan också ringa till fasta telefoner och mobiltelefoner med Skype. För att kunna ringa till telefoner måste du köpa Skype-kredit från Skype på en dator. Du kan köpa Skype-kredit eller skaffa ett Skype-abonnemang.

Ringa till en telefon

1 – Välj  **Ring telefoner** i menyraden. Du kan trycka på  **LIST** så att du kommer till menyraden.

2 – Ange telefonnumret med fjärrkontrollens knappar eller välj ange numret knappsatsen på skärmen.

Du skriver ett + (plus) genom att trycka på  **+**.

Du skriver en * (asterisk) genom att trycka på  *****.

Du skriver en # (fyrcant) genom att trycka på  **#**.

Du tar bort en siffra genom att trycka på  **backstegstangenten**.

3 – När du angett hela numret väljer du knappen **Ring upp** och trycker på **OK** så rings numret upp.

Du kan stänga av din mikrofon medan du ringer genom att trycka på  **Tyst**.

Du avslutar ett samtal genom att välja knappen **Avsluta samtal** och trycka på **OK**.

Lista över senast uppringda nummer

Om du ringt till telefoner tidigare med Skype kan du välja ett telefonnummer i listan på sidans vänstra sida.

Du tar bort det valda numret genom att trycka på  **Rensa nummer**.

Du lägger till telefonnumret i din kontaktlista genom att trycka på  **Lägg till kontaktlista**.

Du tar bort alla telefonnummer genom att trycka på  **Radera allt**.



Inga nödsamtal – Skype ersätter inte en telefon och kan inte användas för att ringa nödsamtal.

Ta emot ett samtal

Då du är inloggad till Skype och ser på TV visas ett meddelande på skärmen om ett inkommande samtal. Meddelandet visar vem som ringer och du kan välja att ta emot eller avböja samtalet.

Vill du ta emot det väljer du knappen **Svara** i meddelandet och trycker på **OK**.

Du avböjer samtalet genom att välja knappen **Avböj** och trycka på **OK**.

Också nya kontaktförfrågningar visas omedelbart.

Skype vid visning av hyrfilmer och Pause TV

Om du ser på en hyrfilm från en TV-sändare eller en videobutik, eller använder Pause TV, avbryts filmen eller det pausade programmet om du tar emot ett Skype-samtal. För att fortsätta se på en hyrfilm måste du gå tillbaka till videobutiken eller sändningstjänsten. Vissa butiker och tjänster tillåter inte att du startar om en film. Ett pausat TV-program går förlorat.

Skype under inspelning

Om du spelar in ett program på en ansluten USB-hårddisk får du ett meddelande på TV:n om att du har ett inkommande samtal och från vem det är. TV:n förhindrar att du tar emot Skype-samtal under inspelning. Du kan enkelt ringa upp kontakten från sidan **Senaste** när inspelningen är klar.

Kontaktmeddelanden

Förutom vid vanliga samtal kan du få ett meddelande när dina kontakter växlar status till online eller offline. Du kan stänga av de här meddelandena på sidan **Inställningar**.

Senaste samtal

På sidan **Senaste** ser du dina senaste Skype-händelser. Den senaste Skype-händelsen visas först. Kontaktens namn visas, typen av händelse – videosamtal eller röstsamtal och när den inträffade.

Precis som på kontaktsidan kan du ringa videosamtal, röstsamtal eller ringa upp en telefon för en vald kontakt.

Historik

Hur länge Skype-händelser finns kvar i historiken beror på hur många kontakter du har och hur ofta du använder Skype. Och om du loggar in till ett annat Skype-konto på TV:n tas historiken bort.

Röstmeddelande

Om någon ringer dig med Skype och du inte kan ta emot samtalet kan personen lämna ett meddelande i Skype som ett röstmeddelande.

För att kunna lämna ett röstmeddelande till en kontakt måste du installera Skype röstmeddelande på en dator.

Om du inte installerat röstmeddelande men personen som ringer upp dig har gjort det så kan han eller hon lämna ett röstmeddelande till dig.

På sidan **Röstmeddelande** kan du lyssna på röstmeddelanden till dig. Om en siffra visas intill ikonen för röstmeddelande så har du fått ett nytt röstmeddelande – **1**.

Spela upp ett röstmeddelande

Du spelar upp ett röstmeddelande genom att välja ikonen för röstmeddelande på menyraden, välja det nya meddelandet i listan och trycka på **OK**. Du kan lyssna på det nya röstmeddelandet så många gånger du vill. Men när du lämnar sidan **Röstmeddelande** tas alla avlyssnade röstmeddelanden bort från listan.

Precis som på kontaktsidan kan du ringa videosamtal, röstsamtal eller ringa upp en telefon för en vald kontakt.

7.5

Skype-kredit

I Skype kan du köpa **Skype-kredit** eller skaffa ett **Skype-abonnemang**. Med Skype-kredit eller ett Skype-abonnemang kan du ringa fasta telefoner och mobiltelefoner från din TV.

Köpa Skype-kredit

Du köper Skype-kredit eller skaffar ett Skype-abonnemang genom att logga in till Skype på en dator. Du kan använda köpta Skype-krediter när du loggar in till Skype på TV:n.

Hur mycket pengar du har eller abonnemangsinformationerna visas på alla sidor som du kan ringa samtal från.

Låg Skype-kredit

Du får ett meddelande om du har för lite pengar för att ringa ett samtal.

7.6

Skype-inställningar

Automatisk inloggning

Du kan ställa in Skype så att du loggas in automatiskt när du startar TV:n. Du behöver inte ange Skype-namn eller lösenord.

Gå till menyraden och välj **Inställningar** så att inställningssidan öppnas.

Välj **Automatisk inloggning** och tryck på **OK** så kan du aktivera eller inaktivera valet.

Kontaktmeddelanden

Du kan visa eller dölja meddelanden om dina kontacters onlinestatus när du ser på TV.

Gå till menyraden och välj  **Inställningar** så att inställningssidan öppnas.
Välj **Kontaktmeddelanden** och tryck på **OK** så kan du aktivera eller inaktivera valet.

Onlinestatus

Du kan ändra din egen onlinestatus.

Gå till menyraden och välj  **Inställningar** så att inställningssidan öppnas.
Välj **Online status** och välj sedan den onlinestatus du vill att dina kontakter ska se när du är online och tryck på **OK**.

Volym för ringsignal

Du kan ställa in volymen för Skypes ringsignal.



Gå till menyraden och välj  **Inställningar** så att inställningssidan öppnas.
Välj **Volym för ringsignal** och ställ in volymen med upp- och nedpilarna.

Testa kamera och mikrofon

Du kan testa om kameran och mikrofonen du använder till Skype fungerar. Du kan också zooma och rikta din kamerabild så att dina kontakter ser exakt det du vill.

Gå till menyraden och välj  **Inställningar** så att inställningssidan öppnas.
Välj **Testa kamera och mikrofon**. Kamerans bild ska visas och när du säger något, ska visningen av mikrofonvolymen motsvara din röst.

Zooma och rikta bilden

- 1 – Tryck på  **Zooma ut** eller  **Zooma in**.
- 2 – När bilden är inzoomad kan du skifta kamerans inriktning uppåt, neråt, till vänster eller till höger så att du får exakt den bild du vill ha. Använd fjärrkontrollens pilar för att flytta bilden.
- 3 – Tryck på  **Ställ in zoom** när du är klar.

Mikrofonens volym ställs in automatiskt.

Byt lösenord

Du kan byta till ett nytt Skype-lösenord.

- 1 – Gå till menyraden och välj  **Inställningar** så att inställningssidan öppnas.
- 2 – Välj **Byta lösenord**.
- 3 – Välj textfältet **Nuvarande lösenord** och ange ditt nuvarande lösenord.
- 4 – Välj fältet **Nytt lösenord** och ange ett nytt lösenord.
- 5 – Välj textfältet **Bekräfta nytt lösenord** och ange det nya lösenordet igen.

6 – Tryck på **OK** så skickas det nya lösenordet för kontroll.

7.7

Logga ut

Gå till menyraden och välj  **Inställningar** så att inställningssidan öppnas.
Välj **Logga ut** så stängs Skype på TV:n.

7.8

Användningsvillkor

Läs Skypes användningsvillkor på www.skype.com/go/tou

Läs också sekretesspolicyen på www.skype.com/privacy

Spel

8.1

Spela ett spel

Med en spelkonsol ansluten till TV:n kan du spela spel på TV:n.

Starta ett spel

Starta spelkonsolen och tryck på , välj den ikon du ställt in för spelkonsolen (till exempel Spel eller Spelare) och tryck på **OK** så startas spelet.



Särskilda spelinställningar

För vissa spel, där snabbhet och precision krävs, ställer du in TV:n till den särskilda **Spelinställningen** innan du börjar spela. Om du lagt till spelkonsolen som en enhet av typen **Spel** i menyn Källa (lista över anslutningar) ställs TV:n automatiskt in till de särskilda **Spelinställningarna**.

Om du använt inställningen **Spelare** och enheten oftast används för att spela skivor, behåller du inställningen **Spelare** för enheten.

Så här ställer du in TV:n till den särskilda inställningen manuellt

...

- 1 – Tryck på , välj  **Inställningar** och tryck på **OK**.
- 2 – Välj **TV-inställningar** > **Bild** > **Spel eller dator** och tryck på **OK**.
- 3 – Välj **Spel** och tryck på **OK**.
- 4 – Stäng menyn genom att trycka en eller flera gånger på . Kom ihåg att ställa tillbaka inställningen Spel eller dator till **Av** när du slutat spela spelet.

I **Hjälp** trycker du på  **List** och hittar information om att ansluta en spelkonsol till TV:n under **Spelkonsol, ansluta**.

8.2

Spel för två spelare

Om du spelar ett spel för flera spelare med delad bild kan du ställa in TV:n så att den visar båda bilderna som helskämsbilder. Spelarna ser bara sin egen del av spelet, i helskämsläge. TV:n använder 3D-teknik för att visa båda bilderna.

För att kunna se båda helskämsbilderna behöver spelarna var sitt par 3D-glasögon.

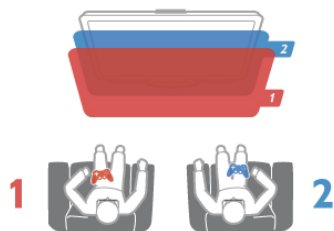



Vad du behöver

För att spela ett spel för två spelare på den här TV:n behöver du en sats för två spelare med två par passiva 3D-glasögon – Philips PTA436 (säljs separat).

Dessutom måste spelkonsolen vara ansluten med HDMI.

Starta ett spel för två spelare

- 1 – Tryck på  **Källa**, välj spelkonsolen och tryck på **OK**.
 - 2 – Starta spelet i spelkonsolen och välj fler- eller tvåspelarläge. Välj funktionen för visning av delade bilder.
 - 3 – På TV:n trycker du på  **OPTIONS**, väljer  **Bild och ljud**, väljer **Spel för två personer** och trycker på **OK***
 - 4 – Välj det format som den delade bilden ska visas i, **Sida vid sida** eller **Upppe/nere** och tryck på **OK**. TV:n visar de två skärmbilderna i helskämsläge.
- Om spelarna vill titta på två olika skärmar ska de ta på sig ett par glasögon – spelare 1 eller spelare 2.

In i/ut ur delad skärmvisning

I delad skärmvisning för två spelare kan du växla mellan delad skärm till gemensam, så att spelmenyn eller poängen kan avläsas.

Växla visningsläge genom att trycka på **OK** på fjärrkontrollen på TV:n.

Stoppa spel för två spelare

Du avslutar visning av delad bild för två spelare genom att trycka på  och välja en annan funktion.



* Om det inte finns något alternativ för två spelare på menyn trycker du på **3D** på fjärrkontrollen, väljer **2D** och trycker på **OK**.

TV-specifikationer

Miljö

Spara energi

I Energibesparing finns de TV-inställningar som är bra för miljön.

När du tittar på TV-kanaler trycker du på  så öppnas **Miljöinställningar**. Aktiva inställningar är markerade med  .

Stäng av genom att trycka på  igen.

Energibesparing

Den här smarta bildinställningen ställer in bilden och Ambilight på den mest energieffektiva inställningen. Om du vill slå på den väljer du **Energispar** i Miljöinställningar och trycker på **OK**. Om du vill stänga av Energispar väljer du en annan smart bildinställning.

Skärm av

Om du bara lyssnar på musik kan du stänga av TV-skärmen för att spara energi. Välj **Skärm av** och tryck på **OK**. Tryck på valfri knapp på fjärrkontrollen när du vill slå på skärmen igen.

Ljussensor

För att spara energi minskar den inbyggda sensorn för omgivningsljus TV-skärmens ljusstyrka när omgivningsljuset minskar. Den inbyggda ljussensorn ställer automatiskt in bilden, tillsammans med Ambilight, efter rummets ljusförhållanden. Du aktiverar funktionen genom att välja **Ljussensor** och trycka på **OK**. Du stänger av den genom att trycka på **OK** igen.

Avstängningstimer

Om du inte trycker på någon knapp på fjärrkontroll på fyra timmar, eller om TV:n inte tar emot någon signal på tio minuter, stängs TV:n av automatiskt för att spara energi. Välj **Avstängningstimer**.

Om du använder TV:n som bildskärm eller använder en digitalmottagare för att titta på TV (digitaldekode) och inte använder TV:ns fjärrkontroll kan du inaktivera den automatiska avstängningen.

Utöver de här miljöinställningarna har TV:n också miljövänliga inställningar för strömförbrukningen.

Låg effektförbrukning i standbyläge

De branschledande och avancerade strömkretsarna gör att TV:ns effektförbrukning blir mycket låg, utan att kompromissa med standbylägets funktioner.

Energisparfunktioner

Den här TV:ns avancerade energisparfunktioner garanterar högsta möjliga energieffektivitet. Du kan kontrollera hur dina egna TV-inställningar, ljusstyrkenivån i bilderna på skärmen och de omgivande ljusförhållandena bestämmer den relativa effektförbrukningen.

Du kontrollerar den relativa effektförbrukningen genom att trycka på  > **Inställningar** > **Visa demo** > **Active control** och trycker på **OK**. Välj den inställning du vill kontrollera värdena för.

Europeisk energimärkning

Den **europiska energimärkningen** ger information om produktens klassificering för energieffektivitet. Ju grönare energiklassning, desto mindre energi förbrukar produkten. Etiketten innehåller information om energieffektivitetsklass, genomsnittlig strömförbrukning för produkten under användning samt genomsnittlig energiförbrukning under 1 år. Du kan också se värdena för produktens strömförbrukning på Philips webbplats för landet på www.philips.com/TV

Miljömärkning

Vi på Philips fokuserar kontinuerligt på att sänka miljöpåverkan för företagets innovativa konsumentprodukter. Vi strävar efter att förbättra miljöarbetet under tillverkningen, att minska mängden skadliga ämnen, energieffektiv användning och att ge instruktioner för kassering och produktåtervinning.



Tack vare vårt miljöarbete har den här TV:n märkts med **EU:s miljömärkning** – blomman (www.ecolabel.eu). Detaljerad information om energiförbrukning i standbyläge, garantipolicy, reservdelar och återvinning av den här TV:n hittar du på Philips webbplats för ditt land på www.philips.com

Kassering

Kassering av dina gamla produkter och batterier

Produkten är utvecklad och tillverkad av material och komponenter av hög kvalitet som kan återvinnas och återanvändas.



När den här symbolen med en överkryssad papperskorg visas på produkten innebär det att produkten omfattas av det europeiska direktivet 2002/96/EG.



Ta reda på var du kan hitta närmaste återvinningsstation för elektriska och elektroniska produkter.

Följ de lokala reglerna och släng inte dina gamla produkter i det vanliga hushållsavfallet. Genom att kassera dina gamla produkter på rätt sätt kan du bidra till att minska eventuella negativa effekter på miljö och hälsa.

Produkten innehåller batterier som följer EU-direktivet 2006/66/EG och den kan inte kasseras med normalt hushållsavfall.



Ta reda på vilka lokala regler som gäller för separat insamling av batterier eftersom korrekt kassering bidrar till att förhindra negativ påverkan på miljö och hälsa.

9.2

Effekt

Produktspecifikationerna kan ändras utan föregående meddelande. Fler specifikationer för produkten finns på www.philips.com/support.

Effekt

- Nätström: AC 220-240 V~, 50-60 Hz
- Omgivningstemperatur: 5 °C till 35 °C
- Effektförbrukning i standbyläge: < 0,1 W
- Information om strömförbrukning finns i de tekniska specifikationerna på www.philips.com/support.

Märkeffekten som anges på produktens typplåt gäller produktens strömförbrukning under normal hushållsanvändning (IEC 62087 Ed.2). Den maximala märkeffekten, angiven inom parentes, anges för elsäkerhet (IEC 60065 Ed. 7.2).

9.3

Mottagning

- Antenningång: 75 ohm koaxial (IEC75)
- Mottagningsband: Hyperband, S-kanaler, UHF, VHF
- DVB: DVB-T (markbunden, antenn) COFDM 2K/8K, DVB-T2-OFDM, funktioner för FFT 16kext, 32kext: bara för TV-typerna ". . . T/12", DVB-C (kabel) QAM
- Analog videouppspelning: NTSC, SECAM, PAL
- Digital videouppspelning: MPEG2 SD/HD (ISO/IEC 13818-2), MPEG4 SD/HD (ISO/IEC 14496-10)
- Digital ljuduppspelning (ISO/IEC 13818-3)
- Satellitantenningång: 75 ohm F-typ
- Ingångsfrekvensintervall: 950 till 2 150 MHz
- Ingångsnivåintervall: -25 till -65 dBm
- DVB-S/S2 QPSK/8PSK, symbolhastighet 5 till 45M-symboler, SCPC och MCPC
- Förinställning för satelliter: Astra (19,2°E), Astra (23,5 °E), Astra (28,2 °E), Hotbird (13,0 °E), TürkSat (42,0 °E)
- Stöd för Astra HD+
- LNB: Stöd för DiSEqC 1.0, 1 till 4 LNB:er, polaritetsval 13,5/18,5 V (+/-5 %), bandval 22 kHz, tonsignalsläge, LNB strömstyrka 400 mA max

9.4

Teckenfönster

Typ

- Bildskärmstyp: LED full HD
- Diagonal skärmstorlek
 - 32PFL6XX7: 81 cm/32 tum
 - 37PFL6XX7: 94 cm/37 tum
 - 42PFL6XX7: 107 cm/42 tum
 - 47PFL6XX7: 119 cm/47 tum
 - 55PFL6XX7: 140 cm/55 tum
- Skärmupplösning: 1 920 × 1 080 pixlar
- 3D: Easy 3D, spel för två spelare i helbild, 3D-djupinställning, konvertering 2D till 3D
- Bildförhållande: 16:9
- Ljusstyrka: 400 cd/m²
- Högsta luminans: 65 %
- Dynamisk skärmkontrast: 500 000:1
- Bildförbättring: Pixel Precise HD, 400 Hz* Perfect Motion Rate, Micro Dimming
- * 600 Hz på XXPFL6X57, XXPFL6X67, XXPFL6X87, XXPFL6X97.

Skärmupplösningar

Datorformat - HDMI

Upplösning – uppdateringsfrekvens

- 640 × 480 – 60 Hz
- 800 × 600 – 60 Hz
- 1024 × 768 – 60 Hz
- 1680 × 1050 – 60 Hz
- 1440 × 900 – 60Hz
- 1600 × 1200 – 60 Hz
- 1400 × 1050 – 60 Hz
- 1280 × 800 – 60 Hz
- 1280 × 1024 – 60 Hz
- 1280 × 960 – 60 Hz
- 1920 × 1080 – 60 Hz

Datorformat - VGA

Upplösning – uppdateringsfrekvens

- 640 × 480 – 60 Hz
- 800 × 600 – 60 Hz
- 1024 × 768 – 60 Hz
- 1680 × 1050 – 60 Hz
- 1440 × 900 – 60Hz
- 1600 × 1200 – 60 Hz
- 1400 × 1050 – 60 Hz
- 1280 × 800 – 60 Hz
- 1280 × 1024 – 60 Hz
- 1280 × 960 – 60 Hz
- 1920 × 1080 – 60 Hz

Videoformat

Upplösning – uppdateringsfrekvens

- 480i – 60 Hz

- 480p – 60 Hz
- 576i – 50 Hz
- 576p – 50 Hz
- 720p – 50 Hz, 60 Hz
- 1080i – 50 Hz, 60 Hz
- 1080p – 24 Hz, 25 Hz, 30 Hz, 50 Hz, 60 Hz.

9.5

Ljud

- Uteffekt (RMS): 20 W (2 x 10 W)* vid 30 %THD
* 28 W (2 x 14 W) på XXPFL6X57, XXPFL6X67, XXPFL6X87, XXPFL6X97.
- Ljudförbättring: Automatisk volymutjämning, Clear Sound, Incredible Surround, Incredible Surround 3D

9.6

Multimedia

Anslutningar

- USB 2.0
- Ethernet LAN RJ-45
- Wi-Fi 802.11b/g/n (inbyggd)

USB-filsystem som stöds

- FAT 16, FAT 32, NTFS

Uppspelningsformat

- Behållare: 3GP, AVCHD, AVI, DivX®, MPEG-PS, MPEG-TS, MPEG-4, Matroska (MKV), Quicktime (MOV), Windows Media (ASF/WMV/WMA)
- Video-codec: DivX®, MPEG-1, MPEG-2, MPEG-4 Part 2, MPEG-4 Part 10 AVC (H264), VC-1, WMV9
- Ljud-codec: AAC, HE-AAC (v1/v2), AMR-NB, Dolby Digital, Dolby Digital Plus, MPEG-1/2/2.5 Layer I/II/III (inkluderar MP3), WMA (v2 till v9.2), WMA Pro (v9/v10)
- Undertext:
 - Format: SAMI, SubRip (SRT), SubViewer, DivX®
 - Teckenkodningar: UTF-8, centraleuropeisk och östeuropeisk (Windows-1250), kyrillisk (Windows-1251), grekisk (Windows-1253), västeuropeisk (Windows-1252)
- Bild-codec: JPEG
- Begränsningar:
 - Den maximala totala bithastigheten som kan användas för en mediefil är 30 Mbit/s.
 - Den maximala bithastigheten för video som kan användas för en mediefil är 20 Mbit/s.
 - MPEG-4 AVC (H.264) kan användas upp till High Profile @ L4.1.
 - VC-1 kan användas upp till Advanced Profile @ L3.

DivX®

I **Hjälp** trycker du på  **Lista** och hittar mer information under **DivX® VOD**.

SimplyShare-medieserverprogram (DMS) som stöds

- PC – Microsoft Windows XP, Vista eller Windows 7
 - PacketVideo – Twonky Media
 - PacketVideo – TwonkyManager
 - Microsoft – Windows Media Player
- Mac OS X
 - PacketVideo – TwonkyServer

- PacketVideo – TwonkyManager
- Mobila enheter
 - Philips MyRemote – iOS, Android
 - Interoperabilitet och prestanda kan variera beroende på den mobila enhetens möjligheter och vilka program som används.

ESD-föreskrifter

Den här apparaten uppfyller prestandakriterium A för ESD. Om apparaten inte återställs i SimplyShare-läget på grund av elektrostatisk urladdning krävs åtgärd från användaren.

9.7

Anslutningar

TV (baksida)

- SCART (adapter medföljer): Audio L/R, CVBS in, RGB
- YPbPr: Y Pb Pr (adapter medföljer), Audio L/R
- VGA (D-sub 15), Audio In (stereominiuttag 3,5 mm)
- Audio In (DVI till HDMI/VGA) (stereominiuttag 3,5 mm)
- 3x HDMI in med ARC (3D)
- USB
- LAN (nätverk) – (RJ45)

Sidan av TV:n

- 1x HDMI Side* in med ARC (3D)
- 2x USB
- Audio L/R-utgång – synkroniserad visning (optisk)
- Common interface-fack (CI+/CAM)
- Hörlurar (stereominiuttag 3,5 mm)

* 2x HDMI Side på xxPFL6057, xxPFL6067, xxPFL6097, xxPFL66x7, xxPFL67x7, xxPFL68x7.

9.8

Mått och vikt

32PFL6XX7

Bredd 724,4 mm
Höjd 453,1 mm
Djup 34,26 mm
Vikt ±7,85 kg
... med TV-stativ
Höjd 505,6 mm
Djup 218 mm
Vikt ±10 kg

37PFL6XX7

Bredd 834 mm
Höjd 515,7 mm
Djup 30,4 mm
Vikt ± 9,5 kg
... med TV-stativ
Höjd 555 mm
Djup XXX mm
Vikt ± 12 kg

42PFL6XX7

Bredd 958 mm
Höjd 584,77 mm
Djup 29,4 mm
Vikt ± 12,9 kg
... med TV-stativ

Höjd 627,28 mm
Djup 234 mm
Vikt ± 15,15 kg

47PFL6XX7

Bredd 1 067,5 mm
Höjd 646,6 mm
Djup 29,6 mm
Vikt ± 15 kg
. . . med TV-stativ
Höjd 693 mm
Djup 243,5 mm
Vikt ± 18,3 kg



55PFL6XX7

Bredd 1 240,8 mm
Höjd 744,32 mm
Djup 30,2 mm
Vikt ± 22 kg
. . . med TV-stativ
Höjd 788,15 mm
Djup 263 mm
Vikt ± 25,5 kg

UMv 3139 137 05334

TV-programvara

Programvaruversion

Du visar aktuell TV-programvaruversion genom att trycka på , välja  **Inställningar** och trycka på **OK**.
Välj **Programvaruinställningar** och tryck på **OK**.
Välj **Information om aktuell programvara** och visa **Version: . .**



Programuppdatering

Uppgradering av programvara via internet

Om TV:n är ansluten till internet kan du få ett meddelande från TP Vision om att uppdatera TV-programvaran. Du behöver en internetanslutning med hög hastighet (bredband).

Om du får det här meddelandet rekommenderar vi att du utför uppdateringen. Välj **Uppdatera**. Följ instruktionerna på skärmen.

Du kan också söka efter uppdateringar själv.



Du söker efter en uppdatering genom att trycka på , välja  **Inställningar** och trycka på **OK**.
Välj **Uppdatera programvara** och tryck på **OK**. Följ instruktionerna på skärmen.

När uppdateringen är slutförd stängs TV:n av och startas sedan igen automatiskt. Vänta tills TV:n startas igen. Använd inte strömbrytaren  på TV:n.

Programvaruuppdatering från USB

Det kan vara nödvändigt att uppdatera TV-programvaran. Du behöver en dator med bredbandsanslutning och en USB-lagringsenhet för att överföra programvaran till TV:n. Använd ett USB-minne med 256 MB ledigt utrymme. Kontrollera att skrivskyddet är avstängt.

1 – Starta uppdateringen på TV:n

Du startar en programvaruuppdatering genom att trycka på , välja  **Inställningar** och trycka på **OK**.
Välj **Uppdatera programvara > USB** och tryck på **OK**.

2 – Identifiera TV:n

Sätt in USB-minnet på sidan på TV:n, välj **Start** och tryck på **OK**. En identifieringsfil skrivs på USB-minnesenheten.

3 – Ladda ner TV-programvaran

Sätt i USB-minnet i datorn. Leta upp filen **update.htm** på USB-minnesenheten och dubbelklicka på den. Klicka på **Skicka ID**. Om ny programvara finns laddar du ner .zip-filen. När nerladdningen är klar packar du upp filen och kopierar filen **autorun.upg** till USB-minnesenheten. Lägg inte filen i en mapp.

4 – Uppdatera TV-programvaran

Sätt in USB-minnet i TV:n igen. Uppdateringen startar automatiskt. TV:n stängs av i 10 sekunder och slås sedan på igen. Vänta.

Du får inte . . .

- använda fjärrkontrollen
- ta bort USB-minnesenheten från TV:n

Om det skulle bli strömavbrott under uppgraderingen får du inte ta bort USB-minnesenheten från TV:n. Uppdateringen fortsätter när strömmen kommer tillbaka.

När uppdateringen är klar visas meddelandet **Operation successful** (åtgärden slutförd) på skärmen. Ta bort USB-minnesenheten och tryck på  på fjärrkontrollen.

Du får inte . . .

- trycka på  två gånger
- använda knappen  på TV:n

TV:n stängs av (i tio sekunder) och slås sedan på igen. Vänta.

TV-programvaran har uppdaterats. Du kan använda TV:n igen.

För att undvika en oavsiktlig uppdatering av TV-programvaran ska du ta bort filen **autorun.upg** från USB-minnesenheten.

Programvara med öppen källkod

Den här TV:n innehåller öppen källkod. TP Vision Netherlands B.V. erbjuder sig hämed att, på begäran, leverera en kopia av den fullständiga motsvarande källkoden för de copyrightskyddade programvarupaket med öppen källkod som används i den här produkten, för vilken erbjudandet gäller enligt respektive licens.

Erbjudandet gäller i upp till tre år efter köpet för alla som tagit emot den här informationen. För att få tillgång till källkoden kontaktar du open.source@philips.com.

Om du inte vill använda e-post eller om du inte får någon beställningsbekräftelse inom en vecka efter att du har skickat ett e-postmeddelande till den här e-postadressen kan du skriva på engelska till . . .

Open Source Team

TP Vision Netherlands B.V.
High Tech Campus 5
5656 AE Eindhoven
Nederländerna

Öppen källkod-licens

Support

Registrera

Registrera din TV nu och dra nytta av en mängd fördelar, bl.a. fullständig support (inklusive nedladdningar), privilegierad tillgång till information om nya produkter, exklusiva erbjudanden och rabatter, chansen att vinna priser och t.o.m. delta i särskilda undersökningar om nya produkter.



Besök www.philips.com/welcome



Använda hjälpen och sökfunktionen



På den här TV:n visas hjälp på skärmen. Du finner den information du söker i listan över ämnen eller läser hjälpen som en bok med olika kapitel.

Öppna hjälp

Tryck på  så öppnas hemmenyn. Välj  **Hjälp** och tryck på **OK**.

Du visar en alfabetiska lista över hjälpämnen genom att välja  **Lista** i menyraden. Du läser hjälpen som en bok genom att välja  **Bok** i menyraden.

Innan du utför föreslagna åtgärder stänger du hjälpen. Stäng hjälpen genom att trycka på  eller .

För de flesta inställningar och alternativ på menyerna kan du trycka på  (blå knapp) för att visa lite information om den valda inställningen eller alternativet. Om det finns information om inställningen eller alternativet kan du trycka på  (blå knapp) igen så öppnas den aktuella sidan i hjälpen.

För vissa funktioner, som Text, har färgknapparna särskilda funktioner och kan inte användas för att öppna hjälpen.

TV-hjälp på din surfplatta, smarttelefon eller dator

Du kan hämta TV-hjälpen i PDF-format och läsa den på din smarttelefon, surfplatta eller dator.

För att lättare kunna följa långa instruktioner kan du skriva ut den aktuella hjälpsidan från din dator.

Du hämtar hjälpen (användarhandbok) på www.philips.com/support

Onlinesupport

Om du får problem med din Philips-TV kan du besöka vår onlinesupport. Där kan du välja språk och ange produktmodellnummer.

Besök www.philips.com/support

På supportwebbplatsen hittar du telefonnummer där du kan kontakta supportpersonal i ditt land samt svar på de vanligaste frågorna.

Du kan ladda ner ny programvara till TV:n eller användarhandboken och läsa på datorn. Du kan ställa frågor via e-post, och i vissa länder kan du även chatta med vår personal.

Kundtjänst

Om du behöver support kan du ringa kundtjänst i ditt land. Du hittar telefonnumret i den tryckta dokumentation som medföljde TV:n.

Eller så kan du besöka vår webbplats www.philips.com/support

TV:ns modell- och serienummer

Det kan hända att du ombeds att uppge TV:ns produktmodellnummer och serienummer. Dessa nummer hittar du på förpackningsetiketten eller på typplattan på TV:ns bak- eller undersida.

Index

- 3**
3D, 2D till 3D 40
3D, hälsovarning 41
3D, optimal visning 40
3D, rengöra glasögon 41
3D, upplevelse 40
3D-djup 40
3D-glasögon, använda 40
3D-glasögon, typ 40
- A**
Alternativ, i en kanal 21
Ambilight, aktivera eller stänga av 32
Ambilight, placering 32
Ambilight, TV-avstängning 33
Ambilight, TV-placering 6
Ambilight-färg 33
Ambilight-läge 33
Anslutningar, lista 28
Anslutningsguide 8
Antennanslutning 6
Antennanslutning, tips 8
Appar, feedback 43
Appar, galleriet 43
Appar, lås 43
Appar, rekommenderade 43
Appar, sök 43
Automatisk flyttning av undertext 10
Automatisk kanaluppdatering 23
Avstängningstimer 58
- B**
Balans 32
Berättarröst 34
Bildinställningar 30
Bildstil 31
Blandad volym 34
Butik 31
- D**
Digital text 26
DivX® VOD 46
SimplyShare 7
SimplyShare, mediaservrar som stöds 60
DMR – Digital Media Renderer 8
DVB 25
DVI, anslut 9
Dynamisk Ambilight 33
- E**
EasyLink 10
EasyLink, anslutningar 9
EasyLink, inställningar 10
Elanslutning 6
Enhetsikon 28
ESD 60
EU:s miljömärke (European Ecolabel) 58
Europeisk energimärkning 58
- F**
Fabriksinställningar 24
- Fjärrkontroll, batterier 20
Fjärrkontroll, knappar 20
Fotokamera, ansluta 15
Foton, bildspel 45
Föräldralås 23
- G**
Gamma 31
- H**
HbbTV 27
HDCP, kopieringsskydd 9
HDMI-anslutning, tips 9
Hemmabiosystem, flerkanalig 13
Hemmabiosystem, volymutjämning 13
Hemmeny 42
Hjälp, användning 63
Hjälp, på surfplatta 63
Hyrfilmer 44
Högtalare/hörlurar 34
- I**
Infraröd sensor 20
Insomningsfunktion 30
Inspelning 47
Inspelningar, hemmeny 48
Installation av Ambilight 33
Installera om TV 24
Inställningsmeny 17
Interaktiv TV 27
Internetappen 43
Internetminne, rensa 8
- K**
Kanal, byta 21
Kanal, byta namn 22
Kanal, favorit 23
Kanal, uppdatera 23
Kanal, ändra ordning 23
Kanaler, installera om 24
Kanallista, Nytt 24
Kanallistor 22
Kanallås 23
Kassering 58
Klocka 30
Knappljud 34
Kopiera kanallista 24
Kopiera kanallista, kopiera 24
Kopiera kanallista, överför 24
Källmenyn 28
- L**
Ljud till bild-synkronisering 12
Ljudeffekter 34
Ljudinställningar 31
Ljudstil 32
Ljudstyrka hörlur 32
Ljudutgång – optisk 9
Ljussensor 58
Lounge light 33
Låskod 23
- M**
Manuell installation 25
Miljöinställningar 58
Mono/Stereo 32
Mottagningskvalitet 25

Mus, anslut 15
Musikfiler, uppspelning 45
MyRemote-app, om 48

N

Nedsatt hörsel 34
Nätverk, DHCP 7
Nätverk, lösenord 7
Nätverk, statistiskt IP 7
Nätverk, trådbunden 8
Nätverk, trådlös 6
Nätverksinställningar 8
Nätverksrouter 7

O

Online TV 44
Onlinesupport 63
Originalspråk 30

P

Pause TV 46
Perfect Pixel HD Engine 31
Pixel Plus-länk 10
Programlista 27
Programvara med öppen källkod 62
Programvara, aktuell version 62
Programvara, uppdatera med USB 62
Programvara, uppdatering via internet 62
På och av 19
Påminnelse, program 27

R

Radiokanal 21

S

Satellit, anslutning 6
Satellit, felsökning 39
Satellit, installation 37
Satellit, kanallista kopiera 38
Satellit, LNB 37
Satellit, lägga till 38
Satellit, ta bort 38
Satellit, titta på 35
Satellitkanal, byta 35
Satellitkanal, byta namn 35
Satellitkanal, favorit 36
Satellitkanal, signal 39
Satellitkanal, ändra ordning 36
Satellitkanallistor 35
Satellitkanallås 36
SCART-anslutning, tips 9
Skype 52
Skype, automatisk inloggning 55
Skype, blockera kontakt 54
Skype, byta lösenord 56
Skype, historik 55
Skype, händelse 55
Skype, kameratest 56
Skype, kontakter 53
Skype, kredit 55
Skype, logga in 52
Skype, logga ut 56
Skype, meddelanden 55
Skype, nytt konto 52
Skype, onlinestatus 53
Skype, ringa till telefoner 54
Skype, ringsignal 56

Skype, röstmeddelande 55
Skype, röstsamtal 54
Skype, ta emot samtal 55
Skype, tyst 54
Skype, videosamtal 54
Skärm av, avstängning 45
Skärmkanter 31
Smart TV, PIN-kod 42
Smart TV, registrera 42
Smart TV, startsida 43
Snabb start 19
Spara energi 58
Spel eller dator, dator 17
Spel eller dator, spel 57
Spel, spela 57
Spel, två spelare 57
Spelkonsol, ansluta 13
Språk i ljudkanalen 29
Språk, menyer 30
Standby 19
Standbyfördröjning 19
Status 22
Strömförbrukning 58
Strömmande video 44
Svarta fält 25
Synkronisera ljud och video 12
Säkerhetsföreskrifter 17

T

Tal 34
Tangentbord, anslut 14
Text 26
Text Dual Screen 26
Text, frysa 26
Text, T.O.P.-översikt 26
Text-TV, alternativ 26
Text-TV, konfigurera 27
Titta på TV 21
TV on Demand 44
TV-guide 27
TV-guide, information 28
TV-klocka 30
TV-placering 32

U

Undertext 29
Universell åtkomst 33
Uppspelningsformat 60
USB-flashminne, anslut 15
USB-hårddisk, information 14
USB-hårddisk, installation 14
USB-mus 15
USB-tangentbord 14

V

VGA-anslutning, tips 10
Videobutik 44
Videofiler, uppspelning 46
Visningsavstånd 6
Väggfärg 33

W

WPS – Wi-Fi Protected Setup 7
WPS, PIN-kod 7
WWW. 43

Y
YPbPr-anslutning, tips 9

Ö
Önskat ljudformat 32

