

Register your product and get support at
www.philips.com/welcome

Korisnički priručnik

PHILIPS

Sadržaj

1	Obilazak 3		
1.1	Inteligentni televizor 3		
1.2	App gallery (Galerija aplikacija) 3		
1.3	Video zapisi za iznajmljivanje 3		
1.4	Televizija na mreži 3		
1.5	Društvene mreže 4		
1.6	Skype 4		
1.7	Pametni telefoni i tablet računari 4		
1.8	Pauziranje TV programa i snimanje 4		
1.9	Igranje 5		
1.10	EasyLink 5		
2	Postavljanje 6		
2.1	Saveti za položaj televizora 6		
2.2	Kabl za napajanje 6		
2.3	Antena 6		
2.4	Satelitska antena 6		
2.5	Mreža 6		
2.6	Povezivanje uređaja 8		
2.7	Meni za podešavanje 17		
2.8	Postolje za televizor i montaža na zid 17		
2.9	Bezbednost i zaštita 17		
3	TV 19		
3.1	Uključivanje 19		
3.2	Daljinski upravljač 19		
3.3	Gledanje televizije 21		
3.4	TV program 27		
3.5	Prebacivanje na uređaj 28		
3.6	Titlovi i jezici 29		
3.7	Tajmeri i sat 30		
3.8	Postavke slike 31		
3.9	Postavke zvuka 32		
3.10	Postavke funkcije Ambientlight 33		
3.11	Univerzalni pristup 34		
4	Gledanje satelitskog programa 36		
4.1	Satelitski kanali 36		
4.2	Instalacija satelita 38		
5	3D 41		
5.1	Šta vam je potrebno 41		
5.2	Vaše 3D naočare 41		
5.3	Gledanje 3D sadržaja 41		
5.4	Optimalni uslovi za gledanje 3D sadržaja 41		
5.5	Upozorenje u vezi sa zdravljem 42		
5.6	Briga o 3D naočarima 42		
6	Inteligentni televizor 43		
6.1	Glavni meni 43		
6.2	Smart TV Apps 43		
6.3	Video zapisi, fotografije i muzika 46		
6.4	Pauziranje TV programa 48		
6.5	Snimanje 48		
6.6	Aplikacija MyRemote 49		
7	Skype 53		
7.1	Šta je to Skype? 53		
7.2	Pokretanje aplikacije Skype 53		
7.3	Kontakti 54		
7.4	Pozivanje u aplikaciji Skype 55		
		7.5	Skype kredit 56
		7.6	Skype postavke 56
		7.7	Odjavljivanje 57
		7.8	Uslovi korišćenja 57
		8	Igre 58
		8.1	Igranje igre 58
		8.2	Igre za dva igrača 58
		9	Specifikacije televizora 59
		9.1	Zaštita životne sredine 59
		9.2	Napajanje 60
		9.3	Prijem 60
		9.4	Displej 60
		9.5	Zvuk 61
		9.6	Multimedija 61
		9.7	Mogućnost priključivanja 61
		9.8	Dimenzije i težine 61
		10	Softver televizora 63
		10.1	Verzija softvera 63
		10.2	Ažuriranje softvera 63
		10.3	Softver otvorenog koda 63
		10.4	Licenca za softver otvorenog koda 64
		11	Podrška 65
		11.1	Registrowanje 65
		11.2	Korišćenje pomoći i pretrage 65
		11.3	Podrška na mreži 65
		11.4	Podrška za potrošače 65
		12	Autorska prava i licence 66
		12.1	HDMI 66
		12.2	Dolby 66
		12.3	Skype 66
		12.4	DivX 66
		12.5	Microsoft 66
		12.6	Ostali zaštićeni žigovi 66
		Indeks 66	

Obilazak

Inteligentni televizor

Povežite ovaj **Philips Smart LED TV** na Internet i otkrijte novi svet televizije. Možete ostvariti žičnu vezu sa ruterom ili se povezati bežično pomoću Wi-Fi funkcije.

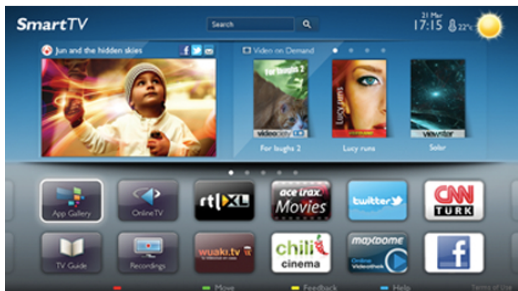

Ako je televizor povezan na kućnu mrežu, na njemu možete prikazati fotografije sa pametnog telefona, reprodukovati video zapise sačuvane na računaru ili upravljati televizorom pomoću tablet računara.

Ako je televizor povezan na Internet, možete gledati video zapis koji ste iznajmili iz prodavnice video zapisa na mreži, čitati TV vodiče na mreži ili sačuvati omiljenu TV emisiju na USB čvrsti disk. Smart TV aplikacije dodatak su zabavi uz razne zabavne i praktične usluge.

U **pomoći**, pritisnite **≡ Lista** i potražite **Smart TV** da biste dobili više informacija.

App gallery (Galerija aplikacija)

U Smart TV otvorite meni **App gallery (Galerija aplikacija)** da biste pretražili aplikacije, kolekciju Web lokacija prilagođenih za televizor.



Pronađite aplikaciju za YouTube video zapise, lokalne novine, album za fotografije na mreži, Facebook, Twitter itd. Postoje aplikacije za iznajmljivanje video zapisa iz prodavnice video zapisa na mreži, kao i aplikacije za gledanje televizijskih programa koje ste propustili. Ukoliko App gallery (Galerija aplikacija) ne sadrži ono što tražite, pretražite Internet na televizoru.

U **pomoći**, pritisnite **≡ Lista** i potražite **App gallery (Galerija aplikacija)** da biste dobili više informacija.

Video zapisi za iznajmljivanje

Da biste gledali **video zapis za iznajmljivanje**, nije potrebno da napuštate dom. Jednostavno iznajmite najnoviji film iz lokalne prodavnice video zapisa na mreži.

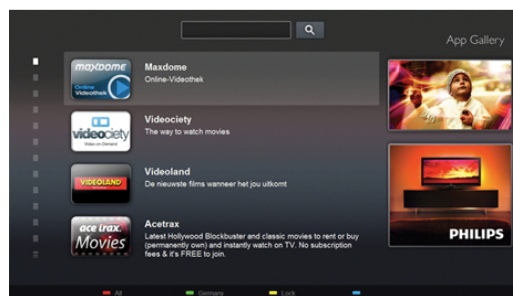

Pokrenite Smart TV i dodajte aplikaciju za prodavnicu video zapisa na početnu stranicu Smart TV.

Otvorite aplikaciju za prodavnicu video zapisa, kreirajte lični nalog, zatim izaberite film, a potom pritisnite taster za reprodukciju.

Bez napomog preuzimanja, film možete odmah da gledate*.

U **pomoći**, pritisnite **≡ Lista** i potražite **Smart TV** da biste dobili više informacija.

* U zavisnosti od usluge za reprodukciju izabrane prodavnice video zapisa.

Televizija na mreži

Pomoću aplikacije **Televizija na mreži** za Smart TV (TV prenos), možete gledati televizijski program koji ste propustili ili onaj koji vam najviše odgovara.

Potražite logotip dobavljača programa u App gallery (Galerija aplikacija).

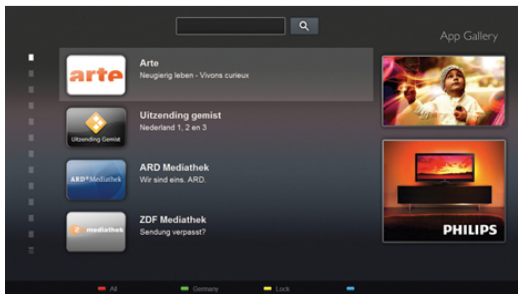

U pomoći, pritisnite **≡ Lista** i potražite **Televizija na mreži** da biste dobili više informacija.

1.5 Društvene mreže

Nema potrebe da ustajete i na računaru proveravate poruke od prijatelja. Otvorite Smart TV, izaberite stranicu **društvene mreže**, a zatim pošaljite poruku pravo sa kauča.



Smart TV podržava popularne društvene mreže Facebook i Twitter.

U pomoći, pritisnite **≡ Lista** i potražite **App gallery (Galerija aplikacija)** da biste dobili više informacija.

1.6 Skype

Skype™ vam omogućava da besplatno obavljate video pozive preko televizora.



Možete da pozovete i vidite članove porodice i prijatelje gde god da se nalazite. Da biste obavili video poziv, potrebna vam je kamera sa ugrađenim mikrofonom koja se posebno prodaje i dobra Internet veza.

U pomoći, pritisnite **≡ Lista** i potražite **Skype** da biste dobili više informacija.

1.7 Pametni telefoni i tablet računari

Da biste koristili pametni telefon ili tablet računar kao daljinski upravljač televizora ili kao multimedijalni kontroler, preuzmite aplikaciju **Philips MyRemote** iz prodavnice pametnog telefona ili tablet računara.



Upravlajte televizorom pomoću pametnog telefona ili tablet računara, menjajte kanale ili jačinu zvuka. Pomoću aplikacije MyRemote možete koristiti telefon ili tablet računar za slanje fotografija, muzike i video zapisa sa računara na televizor. A pomoću aplikacije MyRemote na tablet računaru možete da pozivate TV vodič, čitate o programima i prebacite televizor na neki kanal jednostavnim dodiranjem prsta. Aplikacija MyRemote dostupna je za operativne sisteme iOS i Android.

U pomoći, pritisnite **≡ Lista** i potražite **Aplikacija MyRemote** da biste dobili više informacija.

1.8 Pauziranje TV programa i snimanje

Ako povežete USB čvrsti disk, možete **pauzirati i snimiti televizijski program** digitalnog TV kanala.



USB Hard Drive

Pauzirajte TV program i odgovorite na hitan telefonski poziv ili jednostavno napravite pauzu tokom sportskog meča, dok televizor snima program na USB čvrsti disk. Gledanje programa možete nastaviti kasnije. Ako povežete USB čvrsti disk, možete snimiti digitalni televizijski program. Snimanje možete izvršiti dok gledate program ili ga možete zakazati.

U pomoći, pritisnite **≡ Lista** i potražite **Pauziranje TV programa** ili **Snimanje** da biste dobili više informacija.

1.9

Igranje

Ako u glavnom meniju izaberete **konzolu za igre**, televizor se automatski prebacuje na postavke koje su idealne za igranje.

Ako igrate igru sa više igrača sa podeljenim ekranom, televizor možete podesiti tako da prikazuje svaki ekran kao puni ekran. Svaki igrač se može fokusirati na svoju igru.



Player 1

Player 2

Ovaj televizor koristi 3D tehnologiju za prikazivanje oba ekrana. Da biste igrali igru za dva igrača sa dve različite slike preko celog ekrana, potrebno je da svaki igrač ima 3D naočare.

U pomoći, pritisnite **≡ Lista** i potražite **Konzola za igre** ili **Igre za dva igrača** da biste dobili više informacija.

1.10

EasyLink

Funkcija **EasyLink** vam omogućava da povezanim uređajem, poput Blu-ray Disc plejera, upravljate pomoću daljinskog upravljača za televizor.

EasyLink koristi HDMI CEC protokol za komunikaciju sa uređajima.



U pomoći, pritisnite **≡ Lista** i potražite **EasyLink** da biste dobili više informacija.

Postavljanje

2.1

Saveti za položaj televizora

- Televizor postavite tako da svetlo ne pada direktno na ekran.
- Zamračite sobu da biste postigli najbolji efekat funkcije Ambilight.
- Televizor postavite na najviše 25 cm od zida da biste postigli najbolji efekat funkcije Ambilight.
- Idealna razdaljina za gledanje izračunava se tako što se dijagonala televizora pomnoži sa tri. Dok ste u sedećem položaju oči bi trebalo da vam budu u nivou sredine ekrana.
- Da biste dobili najbolji zvuk, televizor postavite na čvrstu površinu.

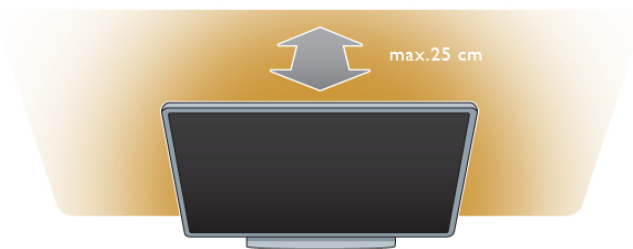

2.2

Kabl za napajanje

Kabl za napajanje povežite na priključak za **napajanje** na televizoru.

Vodite računa da kabl za napajanje bude čvrsto umetnut u televizor.

Vodite računa da utičnica u koju je uključen kabl za napajanje uvek bude dostupna.

Prilikom isključivanja kabla uvek vucite utikač, a ne kabl.

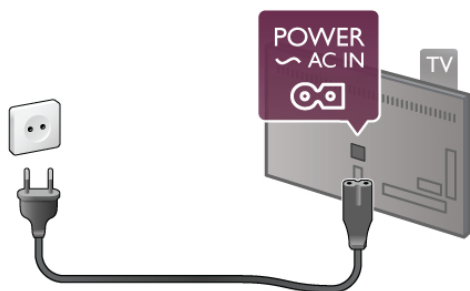

Iako ovaj televizor troši vrlo malo energije u stanju mirovanja, da biste uštedeli energiju, isključite kabl za napajanje iz utičnice ako duže vreme ne nameravate da koristite televizor.

U **pomoći**, pritisnite **≡ Lista** i potražite **Stanje mirovanja** da biste dobili više informacija o uključivanju i isključivanju televizora.

2.3

Antena

Pronađite priključak za antenu na zadnjoj strani televizora. Kabl antene čvrsto umetnite u priključak **ANTENA** na televizoru.

Možete da povežete svoju antenu ili da se povežete na zajednički antenski sistem (uobičajeno u određenim regionima). Koristite priključak za antenu IEC Coax od 75 oma.

Koristite ovu antensku vezu za DVB-T i DVB-C ulazne signale.

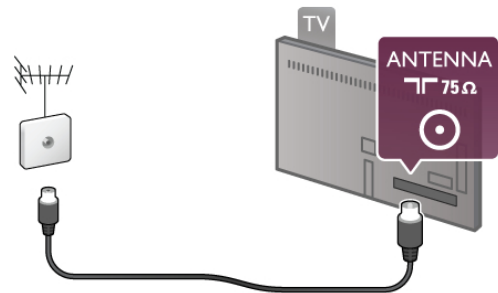

2.4

Satelitska antena

Pronađite priključak za satelitsku antenu tipa F na zadnjoj strani televizora. Kabl satelitske antene umetnite u ovaj priključak.

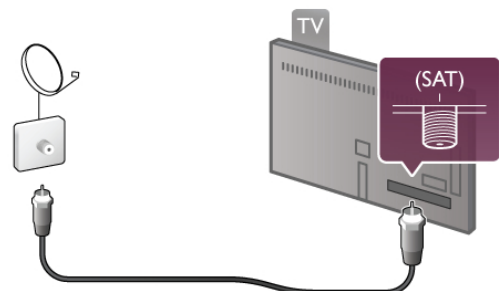

2.5

Mreža

Bežična veza

Šta vam je potrebno

Da biste televizor bežično povezali sa Internetom, potreban vam je **bežični ruter**. Koristite brzu (širokopojasnu) vezu sa Internetom.



SimplyShare

Televizor koristi protokol SimplyShare za pronalaženje i otvaranje datoteka na drugim uređajima u bežičnoj mreži, kao što je računar ili NAS uređaj. Možete da koristite računar sa operativnim sistemom Microsoft Windows XP, Vista, Windows 7, Intel Mac OSX ili Linux.

Softver za medijski server

Softver za medijski server na računaru omogućava vam da na ekranu televizora otvorite fotografije, muzičke i video zapise koji su sačuvani na računaru.

Koristite najnoviju verziju softvera za medijski server kao što je Windows Media Player 11, Twonky™ ili sličan*.

Instalirajte softver na računaru i podesite ga tako da deli multimedijalne datoteke sa televizorom. Pročitajte uputstvo za softver za medijski server da biste dobili više informacija. Da biste otvorili datoteke na televizoru, softver za medijski server mora da bude pokrenut na računaru.

* U pomoći, pritisnite **≡ Lista** i potražite **Podržani softver za medijski server** da biste dobili pregled podržanog softvera za medijski server.

Uspostavljanje veze

Sledite korake **1** do **5**.

Korak 1 – Proverite da li je ruter bežične mreže uključen.

Korak 2 – Pritisnite taster **🏠**, izaberite **⚙️ Podešavanje**, a zatim pritisnite taster **OK**.

Korak 3 – Izaberite **Povezivanje na mrežu**, a zatim pritisnite taster **OK**.

Korak 4 – Izaberite opciju **Bežično**, a zatim pritisnite taster **OK**.

Korak 5 – Izaberite opciju **Skeniranje** da biste skenirali bežične mreže. Ako imate WPS (Wi-Fi Protected Setup) ruter, možete izabrati **WPS**. Izaberite željenu opciju, a zatim pritisnite taster **OK**.

- Skeniranje

Izaberite opciju **Skeniranje** da biste skenirali bežične mreže (bežične rutere). Moguće je da televizor pronađe više bežičnih mreža u vašem bliskom okruženju.

- WPS

Ako ruter poseduje funkciju WPS, možete se direktno povezati sa ruterom bez skeniranja. Pritisnite dugme **WPS** na ruteru. U roku od 2 minuta, na televizoru izaberite opciju **Povezivanje** da biste uspostavili vezu.

Ako uređaji u bežičnoj mreži koristi WEP bezbednosno šifrovanje, ne možete koristiti funkciju WPS.

Ako morate da koristite **PIN kôd za WPS** za povezivanje, izaberite opciju **Skeniranje** umesto opcije WPS.

Korak 6 – Na listi pronađenih mreža izaberite bežičnu mrežu, a zatim pritisnite taster **OK**.

Ako vaša mreža nije na listi jer je naziv mreže sakriven (isključili ste SSID prenos na ruteru), izaberite opciju **Ručni unos** da biste sami uneli naziv mreže.

Korak 7 – U zavisnosti od tipa rutera, sada možete da unesete ključ za šifrovanje (WEP, WPA ili WPA2). Ako ste ključ za šifrovanje za ovu mrežu već uneli, možete izabrati opciju **Sledeće** da biste odmah uspostavili vezu.

Ako ruter podržava WPS ili PIN kôd za WPS, možete izabrati opcije **WPS**, **PIN kôd za WPS** ili **Standard**. Izaberite željenu opciju, a zatim pritisnite taster **OK**.

- Standard

Izaberite **Standard** da biste ručno uneli ključ za šifrovanje (lozinku ili bezbednosni ključ). Da biste uneli ključ za šifrovanje, možete koristiti tastaturu daljinskog upravljača. Kada uneste šifru, pritisnite **Povezivanje**.

- PIN kôd za WPS

Da biste uspostavili bezbednu WPS vezu pomoću PIN koda, izaberite **PIN kôd za WPS**, a zatim pritisnite taster **OK**. Zapišite osmocifreni PIN kôd koji će se prikazati i unesite ga u softveru za ruter na računaru. Na televizoru izaberite **Povezivanje**. Informacije o načinu unosa PIN koda u softver rutera potražite u priručniku za ruter.

Korak 8 – Kada povezivanje uspe, pojaviće se poruka.

Konfiguracija mreže

Ako povezivanje ne uspe, proverite DHCP postavku rutera. DHCP postavka mora da bude postavljena na **Uklj**. Osim toga, ako ste napredni korisnik i želite da instalirate mrežu sa statičnom IP adresom, podesite televizor na statičnu IP adresu.

Da biste podesili televizor na statičnu IP adresu, pritisnite taster **🏠**, izaberite **⚙️ Podešavanje**, a zatim pritisnite taster **OK**. Izaberite **Postavke mreže > Konfiguracija mreže > Statična IP adresa**. Kada u meniju izaberete stavku Statična IP adresa, u istom meniju možete podesiti IP adresu i druge neophodne postavke, u okviru **Konfiguracija statične IP adrese**.

Problemi sa mrežom

Bežična mreža nije detektovana ili dolazi do poremećaja u njenom radu.

- Mikrotalasne pećnice, DECT telefoni ili drugi Wi-Fi 802.11b/g/n uređaji u blizini mogu poremetiti bežičnu mrežu.
- Proverite da li zaštitni zidovi u mreži omogućavaju pristup bežičnoj vezi televizora.
- Ako bežična mreža ne funkcioniše ispravno u vašem domu, probajte sa kablovskom mrežom.

Internet ne radi

- Ako je veza sa ruterom u redu, proverite vezu rutera sa Internetom.

Veza između računara i Interneta je spora

- U priručniku bežičnog rutera potražite informacije o dometu u zatvorenim prostorijama, brzini prenosa i drugim faktorima kvaliteta signala.
- Koristite brzu (širokopojasnu) vezu sa Internetom za ruter.

Žična veza

Šta vam je potrebno

Potreban vam je mrežni **ruter** za povezivanje televizora na Internet. Koristite ruter sa brzom (širokopojasnom) vezom sa Internetom.

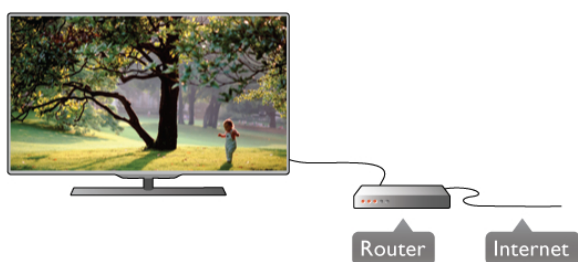

Instaliranje

Sledite korake **1** do **5**.

- 1** – Povežite ruter sa televizorom pomoću mrežnog kabl (Ethernet kabl**).
- 2** – Proverite da li je ruter uključen.
- 3** – Pritisnite taster **↑**, izaberite **⚙** **Podešavanje**, a zatim pritisnite taster **OK**.
- 4** – Izaberite opciju **Povezivanje na mrežu**, a zatim pritisnite taster **OK**.
- 5** – Izaberite opciju **Ožičeno**, a zatim pritisnite taster **OK**. Televizor neprestano pretražuje dostupne mreže. Kada povezivanje uspe, pojaviće se poruka.

Konfiguracija mreže

Ako povezivanje ne uspe, proverite DHCP postavku rutera. DHCP postavka mora da bude postavljena na Uklj. Osim toga, ako ste napredni korisnik i želite da instalirate mrežu sa statičnom IP adresom, podesite televizor na statičnu IP adresu. Da biste podesili televizor na statičnu IP adresu, pritisnite taster **↑**, izaberite **⚙** **Podešavanje**, a zatim pritisnite taster **OK**. Izaberite **Postavke mreže > Konfiguracija mreže > Statična IP adresa**. Kada u meniju izaberete **Statična IP adresa**, u istom meniju možete podesiti IP adresu i druge neophodne postavke.

SimplyShare

Televizor koristi protokol SimplyShare za pronalaženje i otvaranje datoteka na drugim uređajima u mreži, kao što je računar. Možete da koristite računar sa operativnim sistemom Microsoft Windows XP, Vista, Windows 7, Intel Mac OSX ili Linux.

Softver za medijski server

Softver za medijski server na računaru omogućava vam da na ekranu televizora otvorite fotografije, muzičke i video zapise koji su sačuvani na računaru. Koristite najnoviju verziju softvera za medijski server kao što je Windows Media Player 11, Twonky™ ili sličan*. Instalirajte softver na računaru i podesite ga tako da deli multimedijalne datoteke sa televizorom. Pročitajte uputstvo za softver za medijski server da biste dobili više informacija. Da biste otvorili datoteke na televizoru, softver za medijski server mora da bude pokrenut na računaru.

* U pomoći, pritisnite **≡** **Lista** i potražite **Podržani softver za medijski server** da biste dobili pregled podržanog softvera za medijski server.

**Da bi se zadovoljio EMC standard, koristite oklopljeni Ethernet kabl FTP kat. 5E.

Podešavanja mreže

Da biste otvorili Postavke mreže, pritisnite taster **↑**, izaberite **⚙** **Podešavanje**, a zatim pritisnite taster **OK**. Izaberite opciju **Postavke mreže**, a zatim pritisnite taster **OK**.

Prikaži postavke mreže

Ovde su prikazane sve trenutne postavke mreže. IP i MAC adrese, jačina signala, brzina, metod šifrovanja itd.

Tip mreže

Podešavanje mreže kao žične ili bežične.

Konfiguracija mreže

Podešavanje konfiguracije mreže na DHCP i automatsko dodeljivanje IP adresa ili na statičnu IP adresu.

Konfiguracija statične IP adrese

Ako je podešena opcija Statična IP adresa, ovde možete podesiti sve neophodne postavke za statičnu IP adresu.

Digital Media Renderer – DMR

Da biste primali multimedijalne datoteke sa pametnih telefona ili tablet računara, podesite opciju DMR na Uklj.

Mrežno ime televizora

Ako imate više televizora u mreži, ovde ih možete preimenovati.

Obriši Internet memoriju

Pomoću opcije Obriši Internet memoriju, možete obrisati sve datoteke sa Interneta koje su sačuvane na televizoru. Obrišite Philips Smart TV registraciju i postavke za roditeljsko rangiranje zaštite za decu, prijavljivanja na prodavnicu video zapisa, sve omiljene Smart TV aplikacije, Internet obeleživače i istoriju. Osim toga, interaktivne MHEG aplikacije mogu da sačuvaju tzv. kolačiće na televizoru. I ove datoteke mogu biti obrisane.

2.6

Povezivanje uređaja

Saveti za povezivanje

Vodič za povezivanje

Uređaj povežite na televizor uvek preko **najkvalitetnije veze koja je dostupna**. Osim toga, koristite dobre kablove koji garantuju dobar prenos slike i zvuka.

Ako vam je potrebna pomoć za povezivanje više uređaja sa televizorom, pogledajte **Philips vodič za povezivanje na televizor**. Ovaj vodič pruža informacije o načinima povezivanja i kablovima koje bi trebalo koristiti.

Posetite Web lokaciju www.connectivityguide.philips.com

Antena

Ako imate set-top box uređaj (digitalni risiver) ili rikorder, povežite antenske kablove tako da se **antenski signal** pokrene prvo preko set-top box uređaja i/ili rikordera pre nego što dođe do televizora. U ovom slučaju, antena i set-top box mogu da šalju dodatne kanale rikorderu.

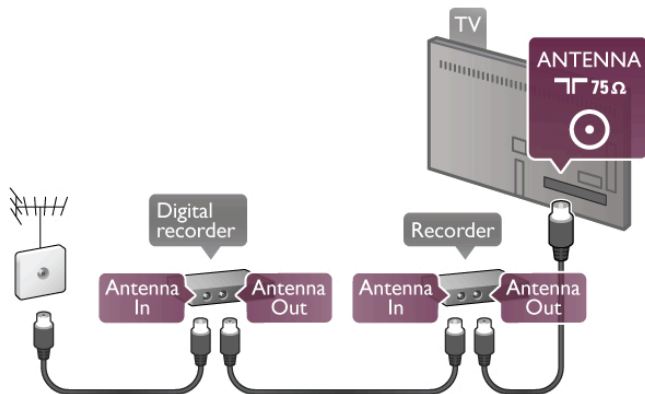

HDMI

HDMI veze imaju najbolji kvalitet slike i zvuka. Jedan HDMI kabl kombinuje video i audio signale. HDMI kabl koristite za TV signal visoke rezolucije (High Definition, HD). Da biste imali prenos signala najboljeg kvaliteta, nemojte koristiti HDMI kabl koji je duži od 5 m.

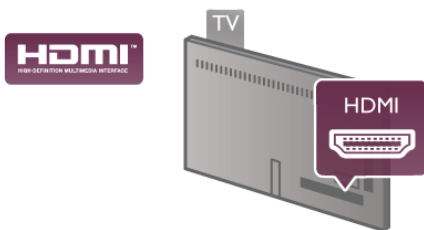

Easylink HDMI CEC

Ako su uređaji povezani preko HDMI veze i imaju EasyLink, njima možete upravljati pomoću daljinskog upravljača za televizor. EasyLink HDMI CEC mora biti uključen na televizoru i na povezanom uređaju.

U **pomoći**, pritisnite **≡ Lista** i potražite **EasyLink HDMI CEC** da biste dobili više informacija o korišćenju funkcije EasyLink.

HDMI ARC

Sve HDMI veze na televizoru imaju ARC (Audio Return Channel).

Ako uređaj, obično kućni bioskop (HTS), ima HDMI ARC vezu, povežite ga na neki od HDMI priključaka na televizoru. Uz HDMI ARC vezu nije potrebno da povežete dodatni audio kabl za slanje zvuka televizijske slike na sistem kućnog bioskopa. HDMI ARC veza kombinuje oba signala.

Možete upotrebiti bilo koju HDMI vezu na televizoru za povezivanje kućnog bioskopa, ali je ARC istovremeno dostupan samo za jedan uređaj/vezu.

Ako želite da isključite ARC za HDMI veze, pritisnite taster **🏠**, izaberite **⚙️ Podešavanje**, a zatim pritisnite taster **OK**. Izaberite **TV podešavanja > Zvuk > Napredno > HDMI ARC**.

DVI na HDMI

Ako uređaj poseduje samo DVI priključak, koristite adapter DVI na HDMI. Upotrebite jedan od HDMI priključaka i dodajte stereo audio kabl (mini utikač od 3,5 mm) za prenos zvuka koji ćete povezati na priključak Audio In VGA/HDMI na zadnjoj strani televizora.

Zaštita od kopiranja

DVI i HDMI kablovi podržavaju HDCP (High-bandwidth Digital Contents Protection). HDCP je signal za zaštitu od kopiranja sadržaja sa DVD ili Blu-ray Disc diska. Poznat je i pod nazivom DRM (Digital Rights Management).

Y Pb Pr

Komponentni video YPbPr je veza visokog kvaliteta. YPbPr veza se može koristiti za HD TV signale. Pored Y, Pb i Pr signala, dodajte levi i desni audio signal da biste imali zvuk.

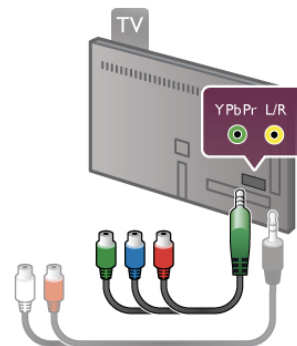

Da biste povezali uređaj, koristite YPbPr adapter koji se isporučuje u kompletu. Prilikom povezivanja, vodite računa o boji YPbPr priključaka (zelena, plava, crvena).

Upotrebite adapter sa digitalnog audio L/R činča na mini priključak (3,5 mm) (ne isporučuje se u paketu) ako uređaj pruža i zvuk.

SCART

SCART je kvalitetna veza. SCART veza se može koristiti za CVBS i RGB video signale, ali se ne može koristiti kod signala visoke rezolucije (HD). Ova veza kombinuje video i audio signale.

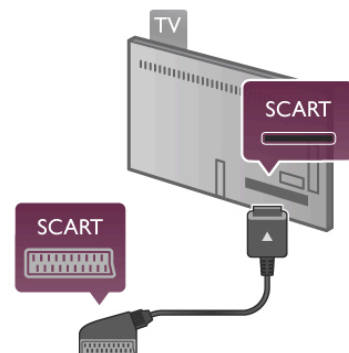

Koristite priloženi SCART kabl za adapter da biste povezali uređaje.

Optički audio izlaz

Optički audio izlaz je veza za zvuk visokog kvaliteta. Ova optička veza može da nosi 5.1 audio kanala. Ako audio uređaj, obično kućni bioskop, nema HDMI ARC vezu, povežite ovaj kabl za zvuk na optički audio izlaz na kućnom bioskopu. Ovaj audio kabl obavljaće prenos zvuka sa televizora na kućni bioskop.



Možete podesiti tip izlaznog audio signala tako da odgovara audio mogućnostima kućnog bioskopa.

U **pomoći**, pritisnite **≡ Lista** i potražite **Podešavanja audio izlaza** da biste dobili više informacija.

Ako zvuk ne odgovara slici na ekranu, možete ga prilagoditi tako da bude sinhronizovan sa video zapisom.

U **pomoći**, pritisnite **≡ Lista** i potražite **Sinhronizacija zvuka i video zapisa** da biste dobili više informacija.

VGA

Za povezivanje računara na televizor koristite **VGA** kabl (priključak D-sub 15). VGA veza omogućava korišćenje televizora kao monitora za računar. Možete da dodate **Audio L/R** kabl za prenos zvuka (mini utikač od 3,5 mm).

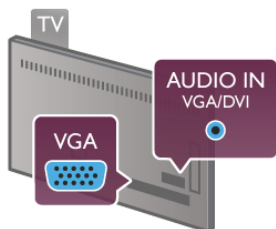

Osim toga, računar možete da povežete bežično kako biste na televizoru gledali multimedijalne datoteke koje su uskladištene na računaru.

U **pomoći**, pritisnite **≡ Lista** i potražite **Mreža, bežična** da biste dobili više informacija.

Easylink HDMI CEC

HDMI CEC

Funkcija **EasyLink** omogućava upravljanje povezanim uređajima pomoću daljinskog upravljača za televizor. EasyLink koristi HDMI CEC* protokol za komunikaciju sa povezanim uređajima.

Uređaji moraju da podržavaju HDMI CEC protokol i moraju da budu povezani pomoću HDMI veze.

* *Consumer Electronics Control*

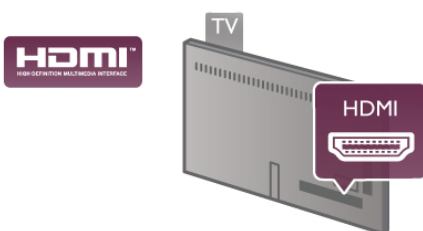

EasyLink, podešavanje

Televizor se isporučuje sa uključenom funkcijom EasyLink. Proverite da li su ispravno podešene sve HDMI-CEC postavke na povezanim EasyLink uređajima. EasyLink možda neće raditi sa uređajima drugih proizvođača.

HDMI CEC na uređajima drugih proizvođača

Funkcija HDMI CEC ima različite nazive u zavisnosti od proizvođača. Neki primeri naziva: Anynet, Aquos Link, Bravia Theatre Sync, Kuro Link, Simplink i Viera Link. Neke funkcije drugih proizvođača nisu u potpunosti kompatibilne sa funkcijom EasyLink.

Primeri HDMI CEC naziva su u vlasništvu kompanija koje polazu prava na njih.

Upravljanje uređajima

Da biste upravljali uređajem povezanim pomoću HDMI veze i podešavali ga pomoću funkcije EasyLink, u listi veza televizora izaberite uređaj ili njegovu funkciju. Pritisnite taster **↔**

SOURCE, izaberite uređaj povezan pomoću HDMI veze, a zatim pritisnite taster **OK**.



Pošto izaberete uređaj, daljinski upravljač za televizor može da se koristi za upravljanje uređajem. Međutim, tasteri **🏠** (Home) i **⚙️** **OPTIONS**, kao i neki uobičajeni tasteri televizora, kao što je **Ambilight**, neće imati uticaj na uređaj.

Ako na daljinskom upravljaču za televizor ne postoji željeni taster, možete ga izabrati u meniju sa opcijama. Pritisnite taster **⚙️** **OPTIONS**, a zatim u meniju u obliku trake izaberite opciju **📺** **Kontrole**. Izaberite željeni taster na ekranu, a zatim pritisnite taster **OK**.

Neki od veoma specifičnih tastera možda neće biti dostupni u meniju Kontrole.

EasyLink postavke

Televizor se isporučuje sa svim uključenim EasyLink postavkama. Svaka EasyLink postavka može biti nezavisno isključena.

EasyLink

Da biste funkciju EasyLink kompletno isključili, pritisnite taster **🏠** i izaberite **⚙️** **Podešavanje**, a zatim pritisnite taster **OK**. Izaberite **TV podešavanja > Opšte postavke > EasyLink > EasyLink**. Izaberite **Isk**, a zatim pritisnite taster **OK**.

EasyLink daljinski upravljač

Ako želite da uređaj komunicira, ali ne želite da njime upravljate pomoću daljinskog upravljača za televizor, EasyLink daljinske kontrole možete posebno isključiti.

U meniju za EasyLink postavke, izaberite **EasyLink daljinski upravljač**, a zatim izaberite **Isk**.

Pixel Plus veza

Drugi uređaji, kao što su DVD ili Blu-ray Disc plejeri, možda poseduju ugrađene funkcije za upravljanje kvalitetom slike. Da bi se izbegao loš kvalitet slike izazvan smetnjama u vezi sa funkcijom za obradu slike na televizoru, trebalo bi isključiti funkcije za obradu slike na tim uređajima. Televizor se isporučuje sa uključenom funkcijom Pixel Plus veza i onemogućava funkcije za obradu slike na povezanim novijim Philips uređajima.

Da biste isključili funkciju Pixel Plus veza, u meniju za EasyLink postavke izaberite **Pixel Plus veza**, a zatim izaberite **Isk**.

Automatsko pomeranje titla

Ako DVD ili Blu-ray Disc sadržaj reprodukujete sa Philips plejera koji podržava titl, televizor može da pomeri titl nagore. Na taj način će titl biti vidljiv bez obzira na format slike koji izaberete. Funkcija Automatsko pomeranje titla je podrazumevano uključena.

Da biste funkciju Automatsko pomeranje titla isključili, u meniju za EasyLink postavke izaberite **Automatsko pomeranje titla**, a zatim izaberite **Isk**.

Common Interface (CAM)

CI+

Ovaj televizor ima podršku za CI+ uslovni pristup.

Modul CI+ omogućava gledanje vrhunskih HD programa, kao što su filmovi i sportski prenos, koje nude dobavljači digitalnog TV programa u regionu. Dobavljači programa šifruju ove programe, a dešifruju se pomoću CI+ modula. Dobavljači digitalnog TV programa nude ovaj CI+ modul (Conditional Access Module – CAM) prilikom pretplate na njihove vrhunske programe. Ovi programi imaju visoki nivo zaštite od kopiranja.

Više informacija o uslovima i odredbama potražite od dobavljača digitalnog TV programa.

U pomoći, pritisnite **≡ Lista** i potražite **Common Interface CAM** da biste dobili više informacija.



CAM

Umetnite CAM modul

Isključite televizor pre umetanja CAM modula.

Na CAM modulu potražite oznake za pravilno umetanje. Nepravilno umetanje može da dovede do oštećenja CAM modula i televizora.

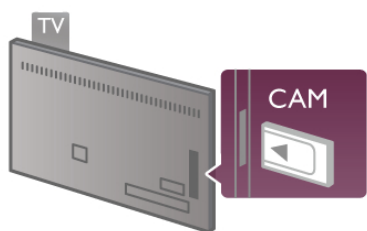

Koristite Common Interface otvor na levoj strani televizora da biste umetnuli CAM karticu*. Pažljivo gumite CAM karticu do kraja i ostavite je u otvoru. Moguće je da će proći nekoliko trenutaka pre nego što se CAM kartica aktivira. Vađenje CAM kartice će deaktivirati tu uslugu na televizoru.

* Common Interface otvor prihvata PC karticu (PCMCIA) u koju ste ubacili pametnu karticu. Obe kartice trebalo bi da dobijete od dobavljača programa.

Ako je CAM kartica ubačena i pretplata plaćena (metod povezivanja može biti različit), možete gledati televizijski program. Ubačena CAM kartica je namenjena samo za vaš televizor.

CAM podešavanja

Da biste podesili lozinku i PIN kodove za CAM televizijski prenos, pritisnite taster **⬆** i izaberite **⚙️ Podešavanje**, a zatim pritisnite taster **OK**.

Izaberite **Podešavanja kanala > Common Interface**.

Izaberite dobavljača CAM TV programa i pritisnite taster **OK**.

Set-top box (STB)

Koristite dva antenska kabla za povezivanje antene na digitalni risiver (set-top box) i televizor.

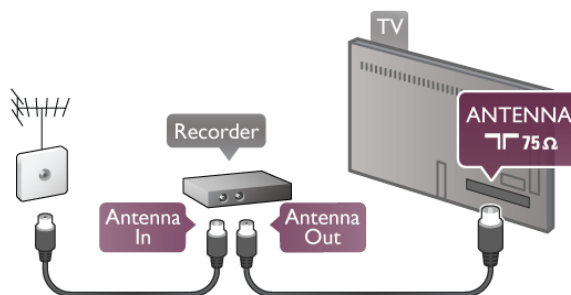

Osim povezivanja antene, dodajte jedan HDMI kabl za povezivanje digitalnog risivera i televizora. Umesto toga, možete koristiti SCART kabl ukoliko set-top box uređaj nema HDMI priključak.

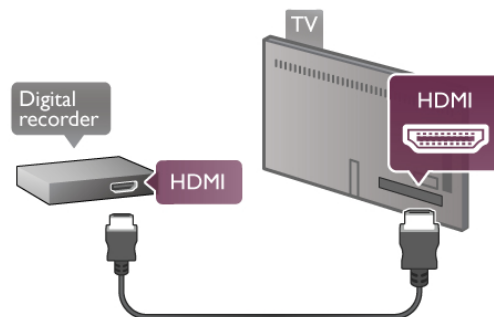

Tajmer za isključivanje

Isključite ovaj automatski tajmer ako koristite samo daljinski upravljač za set-top box uređaj. Na ovaj način ćete sprečiti da se televizor isključi automatski ukoliko se u periodu od 4 sata ne pritisne neki taster na daljinskom upravljaču za televizor.

Da biste isključili funkciju tajmera za isključivanje, pritisnite taster **⬆** i izaberite **⚙️ Podešavanje**, a zatim pritisnite taster **OK**.

Izaberite **TV podešavanja > Opšte postavke > Tajmer za isključivanje**, a zatim izaberite **Isk**.

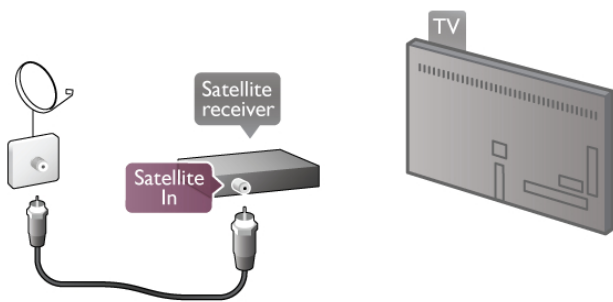

Osim povezivanja antene, dodajte jedan HDMI kabl za povezivanje uređaja i televizora. Umesto toga, možete koristiti SCART kabl ukoliko uređaj nema HDMI priključak.

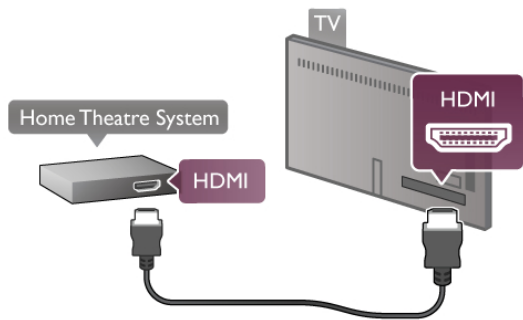

Ako kućni bioskop nema HDMI ARC vezu, koristite optički audio kabl za slanje zvuka televizijske slike na kućni bioskop.

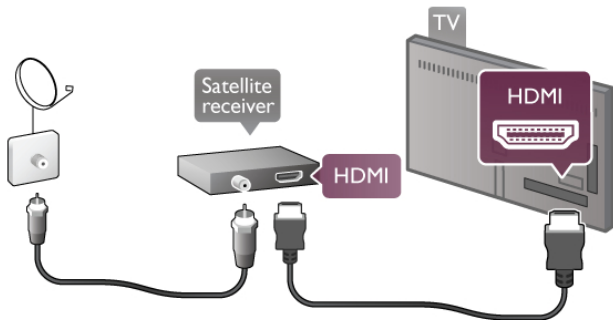

Tajmer za isključivanje

Deaktivirajte ovaj automatski tajmer ako koristite samo daljinski upravljač za satelitski risiver. Na ovaj način ćete sprečiti da se televizor isključi automatski ukoliko se u periodu od 4 sata ne pritisne neki taster na daljinskom upravljaču za televizor.

Da biste ga deaktivirali, pritisnite taster , izaberite **Podešavanje**, a zatim pritisnite taster **OK**.

Izaberite **TV podešavanja** > **Opšte postavke** > **Tajmer za isključivanje**, a zatim klizač povucite do vrednosti **0**.

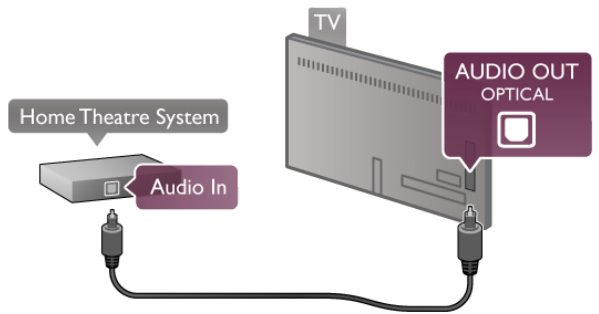

Sinhronizacija zvuka i video zapisa

Ako zvuk ne odgovara slici na ekranu, na većini DVD kućnih bioskopa možete da podesite kašnjenje da bi slika i zvuk bili usklađeni. Neusaglašenost će biti vidljiva u scenama sa razgovorom tako što će se rečenice završavati pre nego što usne osoba na ekranu prestanu da se pomeraju.

U pomoći, pritisnite **Lista** i potražite **Sinhronizacija zvuka i video zapisa** da biste dobili više informacija.

Sinhronizacija zvuka i video zapisa

Kada je na televizor povezan kućni bioskop, slika na televizoru i zvuk sa kućnog bioskopa trebalo bi da budu sinhronizovani. Neusaglašenost će biti vidljiva u scenama sa razgovorom tako što će se rečenice završavati pre nego što usne osoba na ekranu prestanu da se pomeraju.

Automatska sinhronizacija zvuka i video zapisa

Na novijim sistemima kućnog bioskopa kompanije Philips, sinhronizacija zvuka i video zapisa obavlja se automatski i uvek je ispravna.

Sinhronizacija kašnjenja zvuka

Na nekim kućnim bioskopima možda će biti potrebno podesiti sinhronizaciju kašnjenja zvuka radi sinhronizovanja zvuka i video zapisa. Povećajte vrednost kašnjenja na kućnom bioskopu dok ne uskladite sliku i zvuk. Možda će biti potrebna vrednost kašnjenja 180 ms. Pročitajte korisnički priručnik za kućni bioskop.

Ako ste na sistemu kućnog bioskopa podesili vrednost kašnjenja, potrebno je da na televizoru isključite opciju Kašnjenje audio izlaza. Da biste isključili opciju Kašnjenje audio izlaza, pritisnite taster i izaberite **Podešavanje**, a zatim pritisnite taster **OK**.

Izaberite **TV podešavanja** > **Zvuk** > **Kašnjenje audio izlaza**. Izaberite opciju **Isk**, a zatim pritisnite taster **OK**.

Pomak audio izlaza

Kućni bioskop (HTS)

Povezivanje

Kućni bioskop (HTS) povežite sa televizorom pomoću HDMI kabla. Možete povezati Philips Soundbar ili kućni bioskop koji ima ugrađeni disk plejer.

Umesto toga, možete koristiti SCART kabl ukoliko uređaj nema HDMI priključak.

HDMI ARC

Ako kućni bioskop ima HDMI ARC vezu, za povezivanje možete upotrebiti bilo koju HDMI vezu na televizoru. Sve HDMI veze na televizoru imaju ARC (Audio Return Channel) signal. Ali, kada je kućni bioskop već povezan, televizor može da šalje ARC signal samo na ovu HDMI vezu. Sa HDMI ARC vezom nije potrebno da povežete dodatni audio kabl. HDMI ARC veza kombinuje oba signala.

Ako na kućnom bioskopu ne možete da podesite kašnjenje, podesite televizor tako da vrši sinhronizaciju. Da biste sinhronizovali zvuk na televizoru, pritisnite taster **🏠** i izaberite **⚙️ Podešavanje**, a zatim pritisnite taster **OK**. Izaberite **TV podešavanja > Zvuk > Pomak audio izlaza**. Pomak audio izlaza podesite pomoću klizača, a zatim pritisnite taster **OK**. Podesena vrednost kompenzuje vreme koje je neophodno da kućni bioskop obradi zvuk televizijske slike. Pomak možete podesiti u koracima od 5 ms. Maksimalna vrednost je -60 ms. Postavka kašnjenja audio izlaza mora da bude uključena.

Postavke audio izlaza

Format audio izlaza

Standardna postavka za format audio izlaza je **Višekanalno**. Sistemi kućnog bioskopa koji imaju mogućnost višekanalnog zvuka (Dolby Digital, DTS® i sl.) mogu da prime komprimovani (AC3) višekanalni zvuk sa televizijskog kanala ili povezanog disk plejera.

Da biste podesili format audio izlaza, pritisnite taster **🏠**, izaberite **⚙️ Podešavanje**, a zatim pritisnite taster **OK**. Izaberite **TV podešavanja > Zvuk > Format audio izlaza**. Ako sistem kućnog bioskopa nema mogućnost višekanalne obrade zvuka, izaberite opciju **Stereo**.

Ujednačavanje audio izlaza

Postavka za ujednačavanje audio izlaza omogućava podešavanje jačine zvuka televizora i sistema kućnog bioskopa pri prelasku sa jednog na drugi. Razlika u jačini zvuka može biti prouzrokovana različitom obradom zvuka.

Da biste ga deaktivirali, pritisnite taster **🏠**, izaberite **⚙️ Podešavanje**, a zatim pritisnite taster **OK**. Izaberite **TV podešavanja > Zvuk > Ujednačavanje audio izlaza**.

Ako je razlika u jačini zvuka velika, izaberite opciju **Više**. Ako je razlika mala, izaberite opciju **Manje**.

Ujednačavanje audio izlaza utiče na audio signale sa optičkog audio izlaza i na HDMI-ARC signale.

Blu-ray Disc plejer

Pomoću HDMI kabla povežite Blu-ray Disc plejer i televizor.

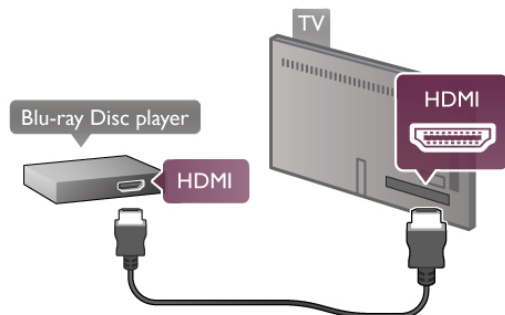

Ako Blu-ray Disc plejer ima EasyLink HDMI CEC, plejerom možete upravljati pomoću daljinskog upravljača za televizor. U **pomoći**, pritisnite **☰ Lista** i potražite **EasyLink HDMI CEC** da biste dobili više informacija.

DVD plejer

Pomoću HDMI kabla povežite DVD plejer i televizor. Umesto toga, možete koristiti SCART kabl ukoliko uređaj nema HDMI priključak.

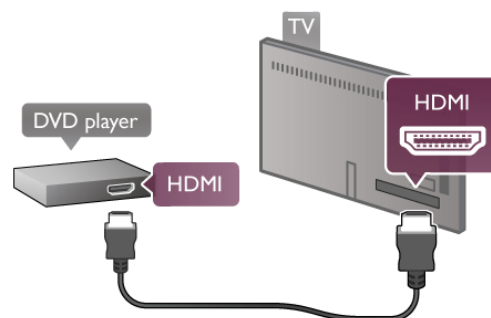

Ako je DVD plejer povezan preko HDMI kabla i ima EasyLink HDMI CEC, plejerom možete upravljati pomoću daljinskog upravljača za televizor.

U **pomoći**, pritisnite **☰ Lista** i potražite **EasyLink HDMI CEC** da biste dobili više informacija.

Igra

Konzolu za igre povežite sa bočne ili zadnje strane televizora. Možete da upotrebite HDMI, YPbPr ili SCART vezu. Ako konzola za igre poseduje samo video (CVBS) i Audio L/R izlaz, upotrebite adapter Video Audio L/R na SCART koji ćete povezati na SCART priključak.

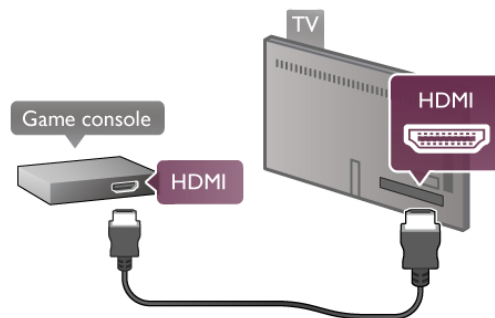

Povežite konzolu za igre na priključak sa bočne strane televizora pomoću HDMI kabla.

Ako je konzola za igre povezana preko HDMI kabla i ima EasyLink HDMI CEC, njom možete upravljati pomoću daljinskog upravljača za televizor.

Možete koristiti i SCART adapter (kupuje se odvojeno) za povezivanje konzole za igre i televizora.

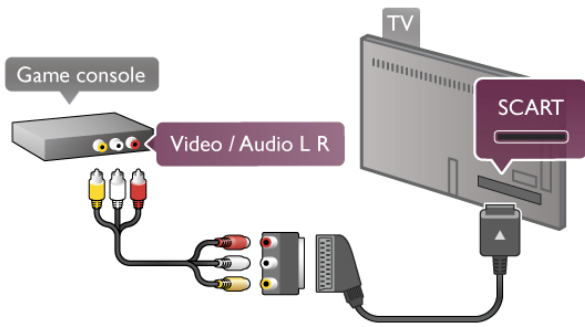

USB čvrsti disk

Šta vam je potrebno

Ako povežete USB čvrsti disk, možete da pauzirate ili snimate TV program. TV program treba da bude digitalni program (DVB program ili slično). Takođe, možete povezati USB čvrsti disk da biste gledali filmove iz prodavnica video zapisa na mreži (tj. video na zahtev).

Da biste gledali video zapise za iznajmljivanje

Ako ste povezani na Internet, možete iznajmiti film iz prodavnice video zapisa na mreži. Otvorite **Smart TV** i pokrenite aplikaciju za video zapise za iznajmljivanje iz **Galerije aplikacija**.

Da biste preuzeli video zapis za iznajmljivanje, možete da povežete USB memorijski uređaj od 8 GB, ali kao opciju možete da koristite USB čvrsti disk. Kada instalirate USB čvrsti disk, možete takođe izabrati da li želite da koristite USB čvrsti disk za video zapise za iznajmljivanje. Čak i ako prodavnica video zapisa koja omogućava iznajmljivanje koristi reprodukciju video zapisa, možda će vam trebati USB čvrsti disk da biste sačuvali deo bafera za video zapise.

Pauziranje

Da biste pauzirali program, potrebno je da povežete USB 2.0 čvrsti disk minimalnog kapaciteta 32 GB i minimalne brzine upisivanja 30 MB/s.

Snimanje

Da biste pauzirali i snimili program, potreban vam je čvrsti disk sa najmanje 250 GB prostora na čvrstom disku.

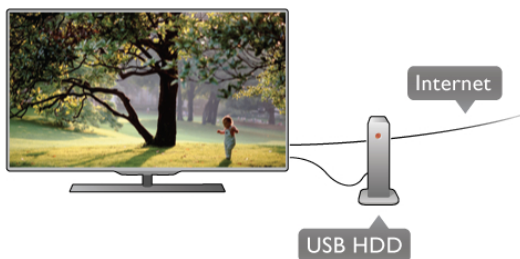

TV program

Pre nego što odlučite da kupite USB čvrsti disk, proverite da li je snimanje programa omogućeno u vašoj zemlji. Pritisnite taster **GUIDE** na daljinskom upravljaču. Ako na stranici TV vodiča postoji dugme Snimi, možete snimiti programe sa digitalnog televizijskog kanala. Ako dugme Snimi nije dostupno, proverite da li je TV vodič ažuriran sa Interneta.

Da biste proverili da li TV vodič dobija podatke sa Interneta, pritisnite taster **↑**, izaberite **⚙ Podešavanje**, a zatim pritisnite taster **OK**.

Izaberite **TV podešavanja > Opšte postavke > TV vodič**. Izaberite opciju **Sa Interneta**, a zatim pritisnite taster **OK**.

U **pomoći**, pritisnite **☰ Lista** i potražite **USB čvrsti disk, instalacija** da bi ste instalirali USB čvrsti disk.

Instaliranje

Da biste mogli da pauzirate ili da snimate program, morate da povežete i formatirate USB čvrsti disk. Ako želite da snimate program sa podacima o TV vodiču sa Interneta, potrebno je da na televizoru bude instalirana Internet veza pre nego što instalirate USB čvrsti disk.

1 – Povežite USB čvrsti disk na **USB** priključak na zadnjoj strani televizora. Možete koristiti bilo koji USB priključak na televizoru, ali je najpraktičniji onaj pored HDMI 1 priključka. Prilikom formatiranja, nemojte priključiti drugi USB uređaj na neki od USB priključaka.

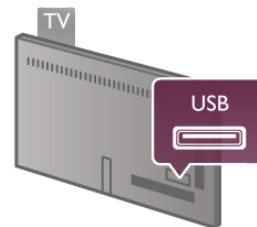

2 – Uključite USB čvrsti disk i televizor.

3 – Kada je televizor prebačen na digitalni TV kanal, pritisnite taster **⏸** (Pauziranje). Pauziranje će pokrenuti formatiranje. Formatiranjem se uklanjaju sve datoteke sa povezanog USB čvrstog diska.

Pratite uputstva na ekranu.

Nakon formatiranja, ostavite USB čvrsti disk priključen.

Upozorenje

USB čvrsti disk je formatiran isključivo za ovaj televizor, pa nije moguće koristiti sačuvane snimke na drugom televizoru ili na računaru. Nemojte da kopirate niti da menjate datoteke snimaka na USB čvrstom disku ni u jednoj aplikaciji na računaru. U suprotnom će doći do oštećenja snimaka. Prilikom formatiranja drugog USB čvrstog diska, sadržaj na prethodnom će biti izgubljen. USB čvrsti disk koji je instaliran na televizoru moraće ponovo da se formatira da bi se koristio na računaru.

U **pomoći**, pritisnite **☰ Lista** i potražite **Pauziranje TV programa** ili **Snimanje** da biste pauzirali ili snimili programe.

USB tastatura i miš

USB tastatura

Povežite USB tastaturu (tip USB-HID) za unos teksta na televizor.

Na televizor možete da povežete tastaturu ili miša. Koristite **USB** vezu na strani televizora za povezivanje.



Instaliranje tastature

Da biste instalirali USB tastaturu, uključite televizor i povežite USB tastaturu na jedan od **USB** priključaka na bočnoj strani televizora. Kada televizor prepozna tastaturu, možete da izaberete raspored tastera i da testirate izbor. Ako prvo izaberete ćirilčni ili grčki raspored tastature, možete da izaberete sekundami latinični raspored. Da biste kasnije promenili raspored tastature, pritisnite taster **⬆**, izaberite **⚙** **Podešavanje**, a zatim pritisnite taster **OK**. Izaberite **TV podešavanja > Opšte postavke > USB miš i tastatura > Postavke tastature**, a zatim pritisnite taster **OK**.

Tasteri za preimenovanje kanala

- Enter **↵** = OK
- Backspace **⬅** = brisanje znaka pre pokazivača
- Tasteri sa strelicama = kretanje kroz polje za unos teksta
- Da biste promenili raspored tastature, ako je podešen sekundami raspored, pritisnite kombinaciju tastera **Alt + Shift**.

Tasteri za Smart TV Apps i Internet stranice

- **Tab** i **Shift Tab** = sledeće i prethodno
- **Home** = pomeranje na vrh stranice
- **End** = pomeranje na dno stranice
- **Page Up** = prelazak na gornju stranicu
- **Page Down** = prelazak na donju stranicu
- **+** = uvećavanje za jedan korak
- **-** = umanjivanje za jedan korak
- ***** = uklapanje na širinu

U **pomoći**, pritisnite **☰ Lista** i potražite **USB miš** da biste povezali USB miša.

USB miš

Možete da povežete USB miša (USB-HID tip) da biste se kretali po stranicama na Internetu. Na Internet stranici možete lakše da izaberete stavku ili da kliknete na vezu. USB miš ne može da se koristi za kretanje kroz Smart TV App stranice niti za kretanje kroz menije televizora.



Instaliranje miša

Uključite televizor i povežite USB miša na jedan od **USB** priključaka na bočnoj strani televizora. USB miša možete da povežete i na povezanu USB tastaturu.

Klik mišem

- **Klik levim tasterom** = OK
- **Klik desnim tasterom** = Nazad **↶**

Toččić za pomeranje možete da koristite za pomeranje kroz stranice nagore i nadole.

U **pomoći**, pritisnite **☰ Lista** i potražite **USB tastatura** da biste povezali USB tastaturu.

USB memorijski uređaj

Možete da pregledate fotografije ili da reprodukujete muziku i video zapise sa povezanog USB memorijskog uređaja.

Umetnite USB memorijski uređaj u **USB** priključak s leve strane televizora dok je televizor uključen.

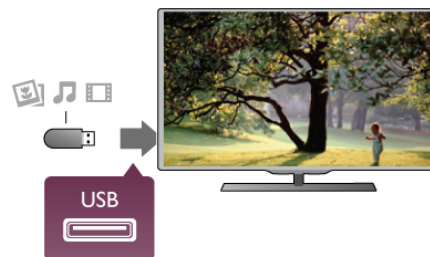

Televizor će prepoznati memorijski uređaj i prikazaće listu sa njegovim sadržajem.

Ako se lista ne pojavi automatski, pritisnite **⏮ SOURCE**, izaberite **USB**, a zatim pritisnite taster **OK**.

Da biste prekinuli gledanje sadržaja sa USB memorijskog uređaja, pritisnite taster **⏻ TV** ili izaberite drugu aktivnost. Da biste isključili USB memorijski uređaj, jednostavno ga izvucite.

U **pomoći**, pritisnite **☰ Lista** i potražite **Video zapisi, fotografije i muzika**, da biste pogledali ili preslušali sadržaj sa USB memorijskog uređaja.

Fotoaparat

Da biste pregledali slike sačuvane na digitalnom fotoaparatu, možete da povežete fotoaparat direktno na televizor.

Za povezivanje upotrebite **USB** priključak sa bočne strane televizora. Nakon što povežete fotoaparat, uključite ga.



Ako se lista ne pojavi automatski, pritisnite  **SOURCE**, izaberite **USB**, a zatim pritisnite taster **OK**. Možda ćete morati da podesite fotoaparat tako da sadržaj prebacuje pomoću PTP protokola (Picture Transfer Protocol). Pročitajte korisnički priručnik za digitalni fotoaparat.

U pomoći, pritisnite  **Lista** i potražite **Video zapisi, fotografije i muzika** da biste dobili više informacija o pregledanju slika.

Video kamera

Povežite video kameru na priključak sa bočne ili zadnje strane televizora. Možete da upotrebite HDMI, YPbPr ili SCART vezu. Ako video kamera poseduje samo video (CVBS) i stereo audio izlaz, upotrebite adapter Video Audio L/R na SCART koji ćete povezati na SCART priključak.

Povežite video kameru na priključak sa bočne strane televizora pomoću HDMI kabla.



Uređaj možete da povežete na televizor i pomoću SCART adaptera.

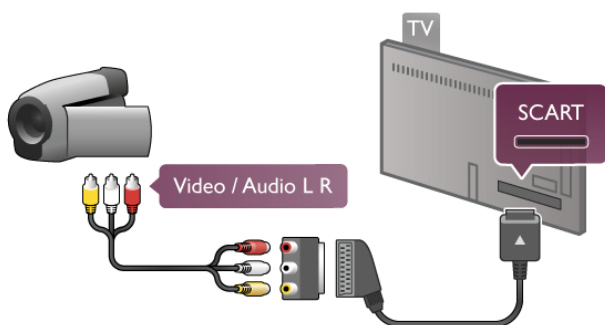

Računar

Televizor možete da povežete sa računarnom kako biste ga koristili kao monitor.

Preko VGA kabla

Koristite VGA kabl kako biste računar povezali na **VGA** priključak, a audio L/R kabl za povezivanje **VGA audio** na **AUDIO IN – VGA/DVI** priključak sa zadnje strane televizora.

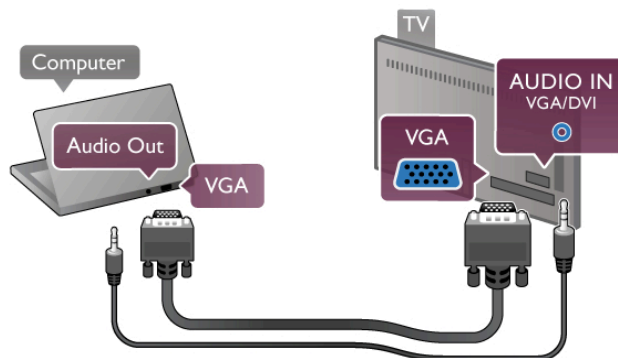

Preko HDMI kabla

Pomoću HDMI kabla povežite računar i televizor.

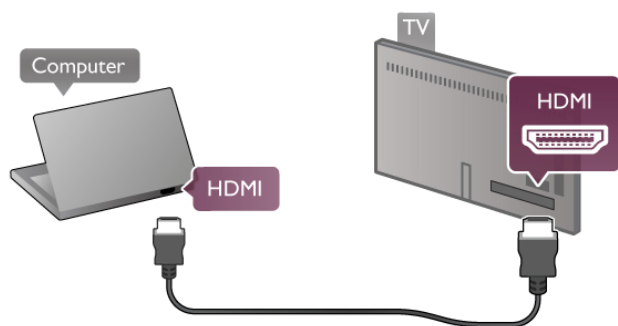

Preko DVI na HDMI adaptera

Osim toga, koristite DVI na HDMI adapter kako biste računar povezali na **HDMI** priključak, a audio L/R kabl za povezivanje na **AUDIO IN – VGA/DVI** priključak sa zadnje strane televizora.

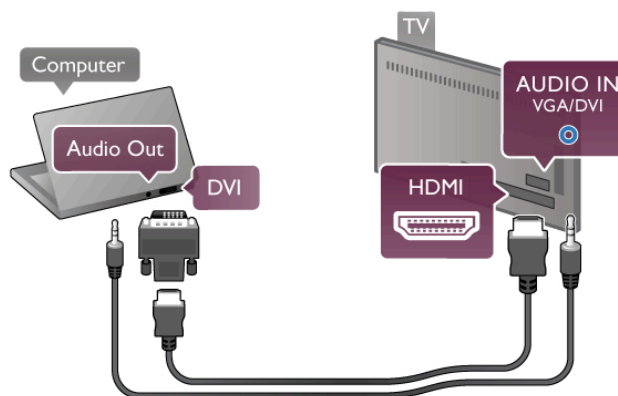

Idealne postavke monitora

Ako je računar dodat u meni Izvor (lista veza) kao tip uređaja **Računar**, televizor se automatski podešava na idealne postavke za **računar**.

Ako računar koristite za gledanje filmova i igranje igara, možete da vratite postavke televizora na one koje su idealne za gledanje i igranje.

Da biste ručno podesili idealne postavke televizora . . .

- 1 – Pritisnite taster **↑**, izaberite **⚙** **Podešavanje**, a zatim pritisnite taster **OK**.
- 2 – Izaberite **TV podešavanja > Slika > Igra ili računar**, a zatim pritisnite taster **OK**.
- 3 – Izaberite opciju **Igra** (za igranje igara) ili **Isk.** (za gledanje filmova), a zatim pritisnite taster **OK**.
- 4 – Pritisnite taster **→**, više puta ako je to neophodno, da biste zatvorili meni. Kada prestanete sa igranjem igara, postavku Igra ili računar ponovo podesite na **Računar**.

Format slike – bez menjanja razmere

Kao dodatak automatskim postavkama, možete postaviti format slike na nepromenjenu razmeru – profesionalni režim „piksel po piksel“ (moguća je pojava crnih traka).

- 1 – Pritisnite taster **≡** **OPTIONS**, a zatim u meniju u obliku trake izaberite **≡** **Opcije**.
- 2 – Izaberite **Format slike > Bez menjanja razmere**, a zatim pritisnite taster **OK**.

U pomoći, pritisnite **≡** **Lista** i potražite **Rezolucije ekrana** da biste dobili pregled podržanih rezolucija.

2.7

Meni za podešavanje

U ovoj pomoći, pritisnite **≡** **Lista**, a zatim u listi sa stavkama nabrojanim abecednim redosledom potražite željenu temu. Izaberite je, a zatim pritisnite taster **OK** da biste otvorili „Pomoć“ i dobili više informacija.

2.8

Postolje za televizor i montaža na zid

Postolje za televizor

Uvek postavite televizor na čvrstu površinu kada je montiran na postolje.

Uputstva za montažu potražite u vodiču za brzi početak koji ste dobili sa televizorom.



U slučaju da ste izgubili ovaj vodič, možete da ga preuzmete sa Web lokacije www.philips.com

Upotrebite broj modela proizvoda kako biste pronašli odgovarajući vodič za brzi početak.

Potražite i pročitajte Montaža na zid pomoću opcije **≡** Lista kako biste televizor montirali na zid.

Montaža na zid

Pogledajte vodič za brzi početak za televizor kako biste pronašli informacije o tipu nosača za montažu na zid koji bi trebalo da kupite. Uputstva za montiranje televizora na zid potražite u dokumentaciji koju ste dobili prilikom kupovine nosača za montažu na zid.

Opres

Pročitajte i budite sigurni da ste razumeli sve bezbednosne informacije koje ste dobili uz nosač za montažu na zid pre nego što televizor montirate na zid.

Kompanija TP Vision Netherlands B.V. ne snosi nikakvu odgovornost za nepravilnu montažu televizora na zid koja za rezultat ima nezgodu ili povredu.

2.9

Bezbednost i zaštita

Bezbednost

Pre korišćenja ovog televizora, pročitajte i budite sigurni da ste razumeli sva bezbednosna uputstva. Ako do oštećenja dođe usled nepoštovanja uputstava, garancija prestaje da važi.

Rizik od strujnog udara ili požara!

- Nikada nemojte izlagati televizor kiši i vodi. Nikada nemojte postavljati posude sa vodom (npr. vaze) pored televizora. Ako se tečnost prospe na televizor ili u njega, odmah isključite televizor iz struje. Obratite se službi za brigu o potrošačima radi provere televizora pre korišćenja.
- Nikada nemojte izlagati televizor, daljinski upravljač ili baterije prekomernoj toploti. Nikada ih nemojte postavljati pored upaljenih sveća, otvorenog plamena ili drugih izvora toplote, što podrazumeva direktnu sunčevu svetlost.
- Nikada nemojte stavljati predmete u ventilacione otvore ili u druge otvore televizora.
- Nikada nemojte postavljati teške predmete na kabl za napajanje.
- Izbegavajte primenu sile na utikače za napajanje. Labavi utikači mogu izazvati vamičenje ili požar. Uverite se da se kabl za napajanje ne isteže prilikom nagnjanja ekrana televizora.
- Da biste isključili televizor sa naponske mreže, neophodno je isključiti utikač za napajanje na televizoru. Prilikom isključivanja napajanja uvek vucite utikač, a nikada kabl. Obezbedite laku dostupnost utikaču, kablju za napajanje i utičnici u svakom trenutku.

Rizik od povrede ili oštećenja televizora!

- Za podizanje i prenošenje televizora koji teži više od 25 kilograma potrebno je dvoje ljudi.
- Ako montirate televizor na postolje, koristite isključivo isporučeno postolje. Dobro pričvrstite televizor za postolje. Televizor postavite na ravnu površinu koja može da izdrži težinu televizora i postolja.

- U slučaju montaže na zid, vodite računa da zidni nosač može bezbedno da izdrži težinu televizora. Kompanija TP Vision Netherlands B.V. ne snosi odgovornost za nezgode, povrede i štetu koje su posledica nepravilnog montiranja na zid.
- Delovi ovog proizvoda su napravljeni od stakla. Pažljivo rukujte kako biste izbegli povrede i oštećenja.

Rizik od oštećenja televizora!

Pre nego što uključite televizor u zidnu utičnicu, proverite da li napon napajanja odgovara vrednosti odštampanoj sa zadnje strane televizora. Ne uključujte televizor u utičnicu ako se napon razlikuje.

Rizik od povreda kod dece!

Pridržavajte se sledećih mera predostrožnosti da biste sprečili prevrtanje televizora i povređivanje dece:

- Nikada nemojte postavljati televizor na površinu prekrivenu tkaninom ili drugim materijalom tako da sa nje može biti povučen.
- Uverite se da nijedan deo televizora ne visi preko ivica noseće površine.
- Nikada nemojte postavljati televizor na visok nameštaj (kao što je oman za knjige) bez pričvršćivanja i nameštaja i televizora na zid ili odgovarajući oslonac.
- Podučite decu o opasnostima sa kojima se mogu suočiti ako se bude penjala na nameštaj da bi dohvatila televizor.

Rizik od gutanja baterija!

Daljinski upravljač možda sadrži okrugle baterije koje mala deca mogu lako da progutaju. Ove baterije uvek držite van domašaja dece.

Rizik od pregrevanja!

Ne postavljajte televizor na mesta sa ograničenim prostorom. Obavezno ostavite prostor od najmanje 10 cm oko televizora radi ventilacije. Vodite računa da zavese ili drugi predmeti nikada ne prekrivaju otvore za ventilaciju televizora.

Oluje sa grmljavinom

Isključite televizor iz struje i isključite antenu pre oluje sa grmljavinom. Za vreme oluje sa grmljavinom, nemojte da dodirujete televizor, kabl za napajanje niti kabl antene.

Rizik od oštećenja sluha!

Izbegavajte korišćenje slušalica sa veoma glasnim zvukom ili tokom dužih vremenskih perioda.

Niske temperature

Ukoliko se televizor transportuje na temperaturama nižim od 5°C, raspakujte ga i sačekajte da se njegova temperatura izjednači sa temperaturom u prostoriji pre nego što ga uključite u struju.

Električne smetnje

Ako se aparat ne vrati u režim koji je prethodno korišćen usled spoljnih električnih smetnji (na primer, elektrostatičkog pražnjenja), potrebna je intervencija korisnika.

- Očistite televizor i okvir mekom, vlažnom tkaninom i nežno obrišite. Nemojte dodirivati Ambilight LED indikatore na zadnjem delu televizora. Za čišćenje televizora, nikada nemojte koristiti materije kao što su alkohol, hemikalije ili sredstva za čišćenje domaćinstva.
- Da biste izbegli deformacije ili bleđenje boja, izbrišite kapljice vode što je pre moguće.
- Izbegavajte nepokretne slike što je više moguće. Nepokretne slike su slike koje se na ekranu zadržavaju duže vremena. U nepokretne slike spadaju meniji na ekranu, cme trake, prikaz sata itd. Ako morate da koristite nepokretne slike, smanjite kontrast i osvetljenost ekrana da ne bi došlo do njegovog oštećenja.

Temperatura i vlažnost

U retkim slučajevima, zavisno od temperature i vlažnosti, sa unutrašnje strane prednje staklene ploče televizora može da se pojavi kondenzacija (na nekim modelima). Da biste to sprečili, televizor nemojte da izlažete direktnoj sunčevoj svetlosti, toploti niti visokom nivou vlažnosti. Ako dođe do kondenzacije, ona će sama nestati nakon nekoliko sati rada televizora. Kondenzacija neće oštetiti televizor niti uzrokovati kvar.

Zaštita ekrana

- Nikada nemojte dodirivati, trljati niti udarati ekran bilo kakvim predmetima.
- Isključite televizor iz struje pre čišćenja.



Uključivanje

Uključivanje i isključivanje

Proverite da li je kabl za napajanje uključen u priključak za napajanje na zadnjem delu televizora pre nego što uključite televizor.

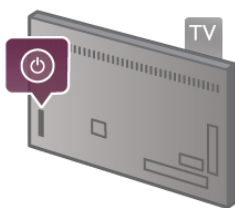
Ako je crveni indikator isključen, pritisnite mali taster  na desnoj strani zadnje strane televizora, da biste postavili televizor u stanje mirovanja – crveni indikator se uključuje.



Kada je televizor u stanju mirovanja, pritisnite taster  na daljinskom upravljaču da biste uključili televizor. Osim toga, za uključivanje televizora možete koristiti i tastere **CH+**, **CH-** i .



Brzi početak rada

Da biste televizor uključili brže nego inače, možete podesiti da televizor bude u režimu **Brzi početak rada**.

U **pomoći**, pritisnite  **Lista** i potražite **Brzi početak rada** da biste dobili više informacija.

Prebacivanje u stanje mirovanja

Da biste televizor prebacili u stanje mirovanja, pritisnite taster  na daljinskom upravljaču.

Isključivanje

Da biste isključili televizor, pritisnite mali taster  ona desnoj strani zadnje strane televizora. Crveni indikator je isključen. Televizor je i dalje priključen na napajanje, ali troši minimum energije. Da biste ga potpuno isključili, izvucite kabl iz utičnice. Prilikom isključivanja napajanja uvek vucite utikač, a nikada kabl. Obezbedite lak pristup utikaču, kablju za napajanje i utičnici u svakom trenutku.



Brzi početak rada

Brzi početak rada omogućava brže pokretanje televizora. Kada televizor uključite iz stanja mirovanja, slika se pojavljuje nakon nekoliko sekundi ako je aktivna opcija Brzi početak rada.

Televizor može da zapamti vaše dnevne navike kada je gledanje televizijskog programa u pitanju. Nešto pre nego što stvamo uključite televizor, opcija za brz početak rada će se automatski aktivirati i omogućiti vam da brzo uključite televizor. Osim toga, možete postaviti najviše 3 vremenska okvira u toku dana u kojima je televizor spreman da bude brzo uključen.

Kada televizor vratite u stanje mirovanja, opcija za brz početak rada ostaje aktivna sve dok se ne završi vremenski okvir.

Aktiviranje

Da biste aktivirali brzi početak rada, pritisnite taster , izaberite  **Podešavanje** a zatim pritisnite taster **OK** da biste otvorili meni za podešavanje.

Izaberite **TV podešavanja** > **Opšte postavke** > **Brzi početak rada** > **Aktivacija**. Možete izabrati opciju Automatski ili Ručno.

- Automatski

Izaberite **Automatski** da biste automatski aktivirali brzi početak rada. Televizor pamti vaše navike i aktivira brzi početak rada u tim vremenskim okvirima. Kada je opcija „Automatski“ aktivna, televizor može da podesi najviše 4 vremenska okvira koji traju po 1 sat.

- Ručno

Izaberite **Ručno** da biste brzi početak rada aktivirali tokom 3 fiksna vremenska okvira dnevno. Na primer, možete postaviti jedan vremenski okvir ujutro, jedan u podne i jedan uveče. Za svaki od njih možete da podesite vremensko ograničenje. Ako je brzi početak rada podešen na „Ručno“, možete da izaberete i opciju **Kašnjenje u stanju mirovanja**. Kada je opcija Kašnjenje u stanju mirovanja uključena, možete podesiti televizor tako da opcija za brzi početak bude aktivna neko vreme nakon što je televizor prebačen u stanje mirovanja. Ovo kašnjenje možete podesiti da traje najviše 1 sat, sa koracima od 15 minuta.

Detalji

Sat na televizoru mora da bude ispravan kako bi se aktivirala opcija za brzi početak rada.

Vremenski okvir za aktivaciju brzog početka rada ne može da bude duži od 4 sata.

Brzi početak rada povećava potrošnju energije u stanju mirovanja.



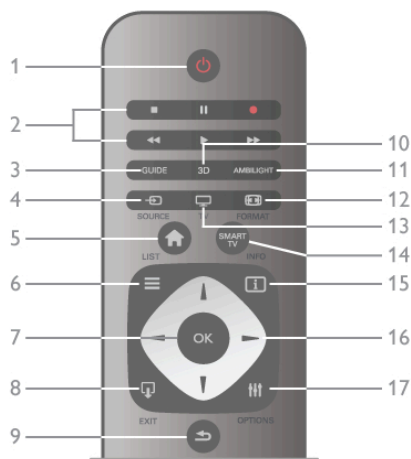

Daljinski upravljač

Vrh



1 – Stanje mirovanja

Uključivanje televizora ili njegovo vraćanje u stanje mirovanja.

2 – Tasteri za reprodukciju i snimanje Reprodukcijski ►, za reprodukciju • Pauziranje , za pauziranje reprodukcije • Zaustavljanje , za zaustavljanje reprodukcije • Premotavanje unazad , za premotavanje unazad • Premotavanje unapred , za premotavanje unapred • Snimanje , za snimanje

3 – GUIDE
Otvaranje i zatvaranje TV vodiča.

4 – SOURCE

Otvaranje/zatvaranje liste veza

5 – Glavni meni

Otvaranje i zatvaranje glavnog menija.

6 – LIST

Otvaranje/zatvaranje liste kanala ili liste fotografija, muzike ili video zapisa.

7 – OK taster

Potvrda izbora.

8 – EXIT

Vraćanje na povezani uređaj koji je poslednji izabran, npr. na digitalni risiver.

9 – Back

Vraćanje na kanal koji je poslednji izabran. Zatvaranje menija bez promene postavki. Vraćanje na prethodnu stranicu teleteksta ili Smart TV Internet stranicu.

10 – 3D

Otvaranje ili zatvaranje menija za 3D

11 – AMBILIGHT

Uključivanje/isključivanje opcije Ambilight i uključivanje opcije Ambilight u stanju mirovanja.

12 – FORMAT

Otvaranje ili zatvaranje menija Format.

13 – TV

Prebacivanje na režim za gledanje televizije.

14 – SMART TV

Otvaranje Smart TV početne stranice.

15 – INFO

Otvaranje ili zatvaranje informacija.

16 – Tasteri sa strelicama

Kretanje nagore, nadole, nalevo i nadesno.

17 – OPTIONS

Otvaranje/zatvaranje menija Opcije

Donja strana

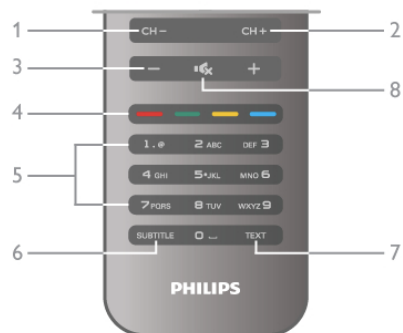

1 – CH-, Kanal -

Prebacivanje na prethodni kanal u listi kanala, prethodnu stranicu teleteksta ili prethodno poglavlje na disku.

2 – CH+, Kanal +

Prebacivanje na sledeći kanal u listi kanala, sledeću stranicu teleteksta ili sledeće poglavlje na disku.

3 – Jačina zvuka - i +

Podešavanje jačine zvuka.

4 – Tasteri u boji

Direktan izbor opcija.

5 – Numerički tasteri i tastatura za tekst

Direktan izbor TV kanala ili unos teksta.

6 – SUBTITLE

Uključivanje/isključivanje titla ili uključivanje titla kad je ton isključen.

7 – TEXT

Otvaranje ili zatvaranje teleteksta.

8 – Bez zvuka

Isključivanje/ponovno uključivanje zvuka.

Infracrveni senzor

Vodite računa da daljinski upravljač usmerite ka infracrvenom senzoru sa prednje strane televizora.



Baterije

Da biste zamenili baterije, otvorite odeljak za baterije na zadnjoj strani daljinskog upravljača.

1 – Lagano pritisnite strelicu na zadnjoj strani daljinskog upravljača i povucite poklopac da biste ga otvorili u pravcu strelice.

2 – Zamenite stare baterije sa 2 nove baterije tipa AAA-LR03-1.5V. Proverite da li ste ispravno postavili + i - krajeve baterija.

3 – Ponovo postavite poklopac baterija i zatvorite ga tako što ćete ga povući sve dok ne legne na mesto.

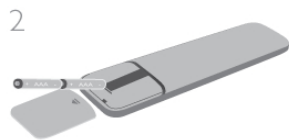

Ako duže vreme ne nameravate da koristite daljinski upravljač, izvadite baterije. Baterije odložite u skladu sa direktivama o prestanku upotrebe. U **pomoći**, pritisnite **≡ Lista** i potražite **Prestanak upotrebe** da biste dobili više informacija.



U listi kanala, pronađite TV kanal ili radio stanicu. Označite ikonu i pritisnite taster **OK** da biste gledali TV kanal ili slušali radio stanicu.

Lista kanala može da sadrži više stranica. Za prelazak na sledeću/prethodnu stranicu, pritisnite taster **CH-** ili **CH+**. Da biste zatvorili listu kanala bez promene kanala, ponovo pritisnite taster **≡ LIST**.

Čišćenje

Daljinski upravljač ima oblogu otpornu na grebanje.

Očistite daljinski upravljač mekom vlažnom krpom. Za čišćenje televizora ili daljinskog upravljača nikada nemojte koristiti materije kao što su alkohol, hemikalije ili sredstva za čišćenje domaćinstva.

Radio kanali

Ako je dostupan digitalni program, digitalne radio stanice biće automatski instalirane prilikom podešavanja. Radio kanale možete da menjate na isti način kao i TV kanale. Prilikom kablovskog (DVB-C) podešavanja kanala, radio stanicama se obično dodeljuju brojevi kanala od 1001 naviše.

Opcije na kanalima

U toku gledanja TV kanala, u zavisnosti od tipa kanala (analogni ili digitalni) koji gledate ili podešavanja televizora koja ste obavili, dostupne su vam neke opcije.

Otvaranje opcija

U toku gledanja TV kanala pritisnite **≡ OPTIONS**, a zatim u meniju u obliku trake izaberite karticu **≡ Opcije**.



3.3

Gledanje televizije

Kanali

Menjanje kanala

Da biste gledali TV kanale, pritisnite taster **TV**. Televizor će pronaći kanal koji ste poslednji gledali.

Ili pritisnite taster **↑** da biste otvorili glavni meni, izaberite opciju **Gledanje televizije**, a zatim pritisnite taster **OK**.



Menjanje kanala

Da biste menjali kanale, pritisnite taster **CH+** ili **CH-**. Ako znate broj željenog kanala, upotrebite numeričke tastere. Pritisnite taster **OK** nakon što unesete broj da biste odmah promenili kanal. Da biste se vratili na prethodno izabrani kanal, pritisnite taster **↶**.

Menjanje kanala iz liste kanala

U toku gledanja TV kanala pritisnite taster **≡ LIST** da biste otvorili listu kanala. Izaberite listu iz reda sa karticama.

Univerzalni pristup

Ako je uključena opcija Univerzalni pristup, neke opcije možete prilagoditi osobama sa oštećenim sluhom ili vidom. U **pomoći**, pritisnite **≡ Lista** i potražite **Univerzalni pristup** da biste dobili više informacija.

Video izbor

Digitalni TV kanali mogu da sadrže više video signala (višekanalno emitovanje), prikaz istog događaja pomoću različitih kamera ili iz različitih uglova, kao i različite programe na istom TV kanalu. Na televizoru će se u tom slučaju prikazati odgovarajuća poruka.

Titlovi

Pomoću ove opcije moguće je **uključiti** ili **isključiti** titlove. Izaberite opciju **Uključen dok je zvuk isključen** da biste omogućili prikazivanje titlova samo kada je zvuk isključen pomoću tastera **🔇**.

Jezik titla

Kod digitalnih kanala, moguće je privremeno izabrati dostupni jezik ukoliko nije dostupan ni jedan od željenih jezika.

U **pomoći**, pritisnite **≡ Lista** i potražite **Titlovi** da biste dobili više informacija.

Audio jezici

Kod digitalnih kanala, moguće je privremeno izabrati dostupni audio jezik ukoliko nije dostupan ni jedan od željenih jezika.

U **pomoći**, pritisnite **≡ Lista** i potražite **Audio jezici** da biste dobili više informacija.

Dual I-II

Ova opcija je dostupna ako audio signal sadrži dva jezika, ali jedan od njih (ili oba) nema indikaciju jezika.

Zajednički interfejs

Ako je preko CAM kartice dostupan vrhunski sadržaj koji se plaća, postavke dobavljača usluga možete ovdje postaviti.

HbbTV na ovom kanalu

Možete blokirati HbbTV stranice sa kanala koji nudi HbbTV.

U **pomoći**, pritisnite **≡ Lista** i potražite **HbbTV** da biste dobili više informacija.

Status

Izaberite opciju **Status** da biste videli tehničke informacije o kanalu (da li je analogni ili digitalni) ili o povezanom uređaju koji gledate.

Liste kanala

Liste kanala

U listama kanala možete naći sve instalirane TV i radio kanale.

Osim liste kanala **Svi**, koja sadrži sve instalirane kanale, možete podesiti listu **Omiljeni programi**, odvojeno prikazati instalirane **Radio** stanice ili otkriti kanale koji su novi u listi **Novo**.

Menjanje kanala iz liste kanala

U toku gledanja TV kanala pritisnite taster **≡ LIST** da biste otvorili liste kanala.

Izaberite neku od listi kanala.



U listi kanala pronađite kanal ili radio stanicu. Označite ikonu i pritisnite taster **OK** da biste gledali kanal ili slušali radio stanicu.

Lista kanala može da sadrži više stranica. Za prelazak na sledeću/prethodnu stranicu, pritisnite taster **CH-** ili **CH+**.

Da biste zatvorili listu kanala bez promene kanala, ponovo pritisnite taster **≡ LIST**.

Označavanje kao omiljeni

U listi kanala **Svi**, možete bilo koji kanal podesiti kao omiljeni kanal.

Krećite se do kanala u listi i pritisnite **■ Ozn. kao omilj.** Kanal se dodaje u listu omiljenih kanala.

Opcije liste kanala

Dok je otvorena lista kanala možete da pritisnete **≡ OPTIONS** da biste izabrali jednu od sledećih opcija:

- Digitalni/analogni
- Besplatni/šifrovani
- Zaključaj
- Otključaj



Logotipi kanala

Televizor prikazuje logotip većine kanala. Ako želite da sakrijete ove logotipe, možete ih isključiti.

Da biste isključili opciju **Logotipi kanala** . . .

1 – Pritisnite taster **🏠**, izaberite **⚙️ Podešavanje**, a zatim pritisnite taster **OK**.

2 – Izaberite **TV podešavanja > Opšte postavke > Logotipi kanala**, a zatim pritisnite taster **OK**.

3 – Izaberite opciju **Isk**, a zatim pritisnite taster **OK**.

4 – Pritisnite taster **↩️** više puta ako je to neophodno da biste zatvorili meni.

Menjanje imena kanala

Možete preimenovati kanale u bilo kojoj listi kanala.

1 – Označite kanal koji želite da preimenujete u listi kanala.

2 – Pritisnite **■ Prem.**

Unošenje teksta

Da biste uneli tekst, pomoću tastera sa strelicama izaberite polje za unos teksta.

Unosite znakove pomoću tastature daljinskog upravljača, kao prilikom pisanja SMS/tekstualnih poruka. Ako krenete sa unosom teksta, na ekranu će se pojaviti tastatura. Možete izabrati mala slova, velika slova, specijalne znakove i brisanje pomoću tastera u boji.

Pritisnite taster **↩️** da biste izbrisali znak.

Izaberite opciju **Urađeno** da biste završili preimenovanje.



Ili, možete koristiti tastaturu na zadnjoj strani daljinskog upravljača ako postoji.

U **pomoći**, pritisnite **≡ Lista** i potražite **Tastatura na daljinskom upravljaču** da biste dobili više informacija.

Promena redosleda kanala

Redosled kanala možete promeniti u listi omiljenih kanala.

U pomoći, pritisnite **≡ Lista** i potražite **Omiljeni kanali** da biste dobili više informacija.

Omiljeni kanali

Možete kreirati listu omiljenih kanala koja sadrži samo kanale koje želite da gledate. Ako izaberete listu omiljenih kanala, videćete samo omiljene kanale prilikom promene kanala.

Kreiranje liste omiljenih kanala

1 – U toku gledanja TV kanala pritisnite taster **≡ LIST** da biste otvorili liste kanala.

2 – Izaberite **Omiljeni programi**.

3 – Ako je lista prazna, televizor će od vas zatražiti da odmah počnete sa dodavanjem kanala. Pritisnite taster **OK**.

4 – Koristite tastere sa strelicama za izbor kanala, a zatim pritisnite taster **OK** da biste kanal označili kao omiljeni. Redosled pojavljivanja kanala u listi zavisi od redosleda kojim ste ih dodavali.

Dodavanje ili uklanjanje omiljenih kanala

Da biste dodali ili uklonili kanale iz liste omiljenih kanala, otvorite listu, a zatim pritisnite **≡ OPTIONS**, izaberite opciju **Dodavanje ili uklanjanje omiljenih programa**, a potom pritisnite taster **OK**.

Koristite tastere sa strelicama za izbor kanala, a zatim pritisnite taster **OK** da biste ga dodali ili uklonili sa liste.

Promena redosleda

Redosled kanala možete promeniti u listi omiljenih kanala.

1 – U listi kanala **Omiljeni programi** označite kanal kome želite da promenite mesto.

2 – Pritisnite **▀ Premesti**.

3 – Koristite tastere sa strelicama da biste kanal postavili tamo gde želite. Osim toga, novo mesto kanala možete direktno uneti pomoću numeričkih tastera.

4 – Pritisnite taster **OK** da biste potvrdili mesto kanala. Ili, da biste otkazali promenu redosleda, pritisnite taster **▀ Otkazi**. Možete da istaknete još kanala i da postupite na isti način.

Dodavanje ili uklanjanje omiljenih kanala iz drugih listi kanala

Kanale i radio stanice možete označiti kao omiljene u listi kanala **Svi**, **Radio** i **Novi**.

U ovim listama, označite kanal koji želite da dodate u listu omiljenih kanala, a zatim pritisnite **▀ Označi kao omiljeni**. Ovi kanali biće označeni zvezdicom **★** i dodati u listu omiljenih kanala.

Da biste uklonili oznaku omiljenog kanala, označite kanal u bilo kojoj listi, a zatim pritisnite **▀ Opozovi kao omilj**. Kanal će biti uklonjen iz liste omiljenih kanala.



Dečija brava

Ako želite da sprečite decu da gledaju neki kanal ili program, možete da zaključavate kanale ili da zaključate programe sa rangiranjem po uzrastu.

Zaključavanje kanala

Možete da zaključate kanal kako biste sprečili decu da ga gledaju. Da biste gledali program koji je zaključan, morate da unesete kôd za funkciju Dečija brava.

Da biste zaključali kanal u toku gledanja programa, pritisnite taster **≡ LIST** da biste otvorili **Liste kanala**. Iz liste izaberite kanal koji želite da zaključate, pritisnite **≡ OPTIONS**, a zatim izaberite opciju **Zaključaj kanal**. U listi kanala, zaključani kanal je označen ikonom ključa **🔒**.

Da biste otključali kanal, izaberite zaključani kanal sa liste kanala i izaberite **Otključaj kanal**. Potrebno je da unesete kôd za funkciju Dečija brava.

Nije moguće zaključavati programe sa povezanih uređaja.

Roditeljsko rangiranje zaštite za decu

Neki dobavljači digitalnog programa rangiraju svoj program po prikladnosti za različite uzraste. Ako određeni program po rangiranju nije prikladan uzrastu vašeg deteta ili starijim uzrastima, taj program će biti zaključan.

Da biste gledali program koji je zaključan, morate da unesete kôd za funkciju Dečija brava. Roditeljsko rangiranje zaštite za decu postavlja se za sve kanale.

Aktiviranje rangiranja po uzrastu

Pritisnite taster **🏠**, izaberite **⚙️ Podešavanje**, a zatim pritisnite taster **OK**.

Izaberite **Podeš. kanala > Dečija brava > Roditeljsko rangiranje zaštite za decu**.

Da biste aktivirali rangiranje po uzrastu, morate da unesete četvorocifreni kôd za funkciju Dečija brava. Ako još uvek niste postavili taj kôd, možete to da učinite sada.

Nakon što unesete kôd, možete da aktivirate rangiranje po uzrastu. Ako određeni program po rangiranju nije prikladan uzrastu vašeg deteta ili starijim uzrastima, program će biti zaključan. Od vas će se tražiti da unesete kôd da biste otključali taj program. Za neke dobavljače programa, televizor zaključava samo programe za starije uzraste.

Promena koda

Da biste promenili trenutni kôd za funkciju Dečija brava, pritisnite **🏠**, izaberite **⚙️ Podešavanje**, a zatim pritisnite taster **OK**.

Izaberite **Podeš. kanala > Dečija brava > Promeni kôd**. Unesite trenutni kôd, a zatim dvaput unesite novi kôd. Novi kôd je postavljen.

Zaboravili ste kôd?

Ako ste zaboravili kôd za otključavanje, pozovite centar za korisničku podršku u svojoj zemlji. Broj telefona potražite u dokumentaciji koju ste dobili sa televizorom ili posetite www.philips.com/support.

Instaliranje kanala

Ažuriranje kanala

Automatsko ažuriranje

Ako primete digitalne kanale, možete podesiti televizor da automatski ažurira listu novim kanalima.

Ažuriranje kanala možete i sami da pokrenete.



Automatsko ažuriranje kanala

Jednom dnevno, u 6.00, televizor ažurira kanale i memoniše nove kanale. Novi kanali se čuvaju u listi „Svi“, ali i u listi „Novi“. Kanali koji nisu dostupni se uklanjaju.



Prilikom uključivanja televizora prikazuje se poruka za nove, ažurirane ili uklonjene kanale. Televizor mora da bude u stanju mirovanja kako bi automatski ažurirao kanale.

Da biste isključili poruku koja se prikazuje prilikom uključivanja, pritisnite , izaberite  **Podešavanje**, a zatim pritisnite taster **OK**.

Izaberite opciju **Podeš. kanala**, a zatim pritisnite taster **OK**.
Izaberite opciju **Instaliranje kanala > Poruka za ažuriranje kanal > Isk**.

Da biste isključili automatsko ažuriranje kanala, pritisnite , izaberite  **Podešavanje**, a zatim pritisnite taster **OK**.
Izaberite **Podeš. kanala**, a zatim pritisnite taster **OK**. Izaberite **Instaliranje kanala > Automatsko ažuriranje kanala > Isk**.

Pokretanje ažuriranja

Da biste ručno pokrenuli ažuriranje liste kanala, pritisnite , izaberite  **Podešavanje**, a zatim pritisnite taster **OK**.
Izaberite opciju **Traži kanale**, a zatim pritisnite taster **OK**.
Izaberite opciju **Ažuriranje kanala** i pratite uputstva na ekranu. Ažuriranje može potrajati nekoliko minuta.

U nekim zemljama, automatsko ažuriranje kanala obavlja se u toku gledanja programa ili u bilo kom momentu kada se televizor nalazi u stanju mirovanja.

Novi kanali

Novi kanali koji su dodati prilikom automatskog ažuriranja jednostavno se mogu naći u listi kanala **Novi**. Isti novi kanali nalaze se i u listi **Svi** ili **Radio**.

Novi kanali će ostati u listi „Novi“ sve dok ih ne označite kao omiljene ili ih ne podesite.

U **pomoći**, pritisnite  **Lista** i potražite **Omiljeni kanali** da biste kanale obeležili kao omiljene.



Ponovno instaliranje kanala

Možete pretražiti kanale, ponovno ih instalirati i ostaviti ostale TV postavke nepromenjene. Osim toga, možete da izvršiti novu instalaciju televizora.

Ako je kôd za funkciju Dečija brava podešen, morate ga uneti pre ponovne instalacije kanala.

Ponovno instaliranje kanala

Da biste samo ponovno instalirali kanale . . .

- 1 – Pritisnite taster , izaberite  **Podešavanje**, a zatim pritisnite taster **OK**.
- 2 – Izaberite **Traži kanale > Ponovo instaliraj kanale**, a zatim pritisnite taster **OK**.
- 3 – Izaberite opciju **Antena (DVB-T)** ili **Kabl (DVB-C)**. Pretraga kanala može da potraje nekoliko minuta. Pratite uputstva na ekranu.



Puna instalacija

Da biste ponovo uradili punu instalaciju televizora . . .

- 1 – Pritisnite taster , izaberite  **Podešavanje**, a zatim pritisnite taster **OK**.
- 2 – Izaberite **TV podešavanja > Ponovo instaliraj televizor**, a zatim pritisnite taster **OK**. Instalacija može da potraje nekoliko minuta. Pratite uputstva na ekranu.

Fabričke regulacije

Fabričke postavke vraćaju postavke televizora na originalne postavke za sliku, ton i Ambientlight.
Da biste vratili originalne fabričke postavke . . .

- 1 – Pritisnite taster , izaberite  **Podešavanje**, a zatim pritisnite taster **OK**.
- 2 – Izaberite **TV podešavanja > Opšte postavke > Fabričke postavke**, a zatim pritisnite taster **OK**.
- 3 – Pritisnite taster **OK** da biste potvrdili.
- 4 – Pritisnite taster  više puta ako je to neophodno da biste zatvorili meni.

Kopiranje liste kanala

Uvod

Funkcija kopiranja liste kanala namenjena je prodavcima i profesionalnim korisnicima.

Funkcija **Kopiranje liste kanala** omogućava kopiranje kanala sa jednog televizora na drugi Philips televizor iz iste serije. Funkcija Kopiranje liste kanala omogućava vam da izbegnete dugotrajnu pretragu kanala. Mala datoteka koja se kopira može da stane na svaki USB memorijski uređaj.

Uslovi



- Oba televizora pripadaju seriji za istu godinu.
- Oba televizora imaju isti sufiks tipa proizvoda za DVB (H, K, M, T ili D/00) u broju modela i na oba je izabrana ista postavka zemlje.
- Oba televizora imaju isti tip hardvera. Informacije o tipu hardvera potražite na tipskoj pločici sa zadnje strane televizora. Obično je navedeno kao Q . . .LA
- Oba televizora imaju kompatibilne verzije softvera. Ako verzije softvera nisu kompatibilne, prilikom otpremanja će se na ekranu prikazati poruka sa upozorenjem.

Trenutna verzija

Trenutnu verziju softvera televizora možete proveriti pomoću opcije **Trenutna verzija**.

Kopiranje liste kanala

Kopiranje liste kanala

- 1 – Uključite televizor na kojem su instalirani kanali. Priključite USB memorijski uređaj.
- 2 – Pritisnite taster , izaberite  **Podešavanje**, a zatim pritisnite taster **OK**.
- 3 – Pritisnite **TV podešavanja > Opšte postavke > Kopiranje liste kanala > Kopiraj na USB**, a zatim pritisnite **OK**. Da biste kopirali listu kanala sa ovog televizora, od vas će se možda tražiti da unesete kôd za funkciju Dečija brava koji ste uneli prilikom instalacije.
- 4 – Nakon završetka kopiranja, isključite USB memorijski uređaj.



Sada možete da otpremite kopiranu listu kanala na drugi Philips televizor.

Otpremanje liste kanala

Otpremanje kopirane liste kanala

U zavisnosti od toga da li je televizor već instaliran ili nije, potrebno je da koristite različite načine za otpremanje liste kanala.





Na televizor koji nije instaliran

- 1 – Priključite utikač za napajanje da biste pokrenuli instalaciju i izaberite jezik i zemlju. Možete da preskočite pretragu kanala. Završite instalaciju.
- 2 – Priključite USB memorijski uređaj na kojem se nalazi lista kanala sa drugog televizora.
- 3 – Da biste započeli otpremanje liste kanala, pritisnite , izaberite  **Podešavanje**, a zatim pritisnite taster **OK**.



4 – Izaberite **TV podešavanja > Opšte postavke > Kopiranje liste kanala > Kopiraj na televizor**, a zatim pritisnite taster **OK**. Od vas će se možda tražiti da unesete kôd za funkciju Dečja brava.

5 Televizor će prikazati obaveštenje u slučaju uspešnog kopiranja liste kanala. Isključite USB memorijski uređaj.



Na televizor koji je instaliran

1 – Proverite postavku zemlje na televizoru. (Da biste proverili ovu postavku, pritisnite , izaberite  **Podešavanje**, a zatim pritisnite taster **OK**. Izaberite opciju **Traži kanale > Ponovo instaliraj kanale**, a zatim pritisnite taster **OK**. Pritisnite   a zatim **Otkazi** da biste prekinuli pretragu kanala.)

Ako je postavka zemlje ispravna, nastavite sa korakom 2.

Ako postavka zemlje nije ispravna, potrebno je da pokrenete ponovnu instalaciju. Da biste pokrenuli ponovnu instalaciju, pritisnite , izaberite  **Podešavanje**, a zatim pritisnite taster **OK**. Izaberite opciju **Traži kanale > Ponovo instaliraj kanale > OK**. Izaberite odgovarajuću zemlju i preskočite pretragu kanala. Završite instalaciju. Nakon toga se vratite na korak 2.

2 – Priključite USB memorijski uređaj na kojem se nalazi lista kanala sa drugog televizora.

3 – Da biste započeli otpremanje liste kanala, pritisnite , izaberite  **Podešavanje**, a zatim pritisnite taster **OK**.

4 – Izaberite **TV podešavanja > Opšte postavke > Kopiranje liste kanala > Kopiraj na televizor**, a zatim pritisnite taster **OK**. Od vas će se možda tražiti da unesete kôd za funkciju Dečja brava.

5 Televizor će prikazati obaveštenje u slučaju uspešnog kopiranja liste kanala. Isključite USB memorijski uređaj.

DVB-T ili DVB-C

Ako je u vašoj zemlji dostupan prijem kanala pomoću sistema DVB-T i DVB-C i ako je ovaj televizor prilagođen za oba sistema u vašoj zemlji, potrebno je da izaberete jedan od ta dva sistema tokom instalacije kanala.

Ako želite da promenite DVB postavku kako biste započeli novu instalaciju kanala, pritisnite , izaberite  **Podešavanje**, a zatim pritisnite taster **OK**.

Izaberite opciju **Podeš. kanala**, a zatim pritisnite taster **OK**.

Izaberite opciju **Instaliranje kanala > Antenska veza > Antena ili Kabl (DVB-C)**, a zatim pritisnite taster **OK**. Izaberite željenu DVB postavku.

Instalacija DVB-C kanala

Sve DVB-C postavke automatski se podešavaju radi jednostavnije upotrebe.

Ako ste od dobavljača DVB-C programa dobili specifične DVB-C postavke, kao što je ID mreže ili frekvencija, unesite ih kada se to od vas bude tražilo tokom instalacije.

Možda će biti neophodno da prilikom instalacije prilagodite skeniranje (potpuno ili brzo) ili da uneste određenu brzinu protoka u meniju **Podešavanja**. Da biste postavili **Brzinu protoka**, prvo postavite brzinu protoka na opciju **Ručno**.

Neusaglašenost broja kanala

U nekim zemljama, različiti TV kanali (dobavljači programa) mogu da imaju iste brojeve kanala. Prilikom instalacije, televizor će prikazati listu neusaglašenih brojeva kanala. Potrebno je da izaberete TV kanal koji želite da instalirate na broju kanala koji sadrži višestruke TV kanale.

DVB-T + DVB-C

Ako možete da koristite ulaz za antenu DVB-T, kao i ulaz DVB-C, možete podesiti televizor za oba ulaza, DVB-T i DVB-C.

Instalirajte jedan sistem za drugim i izvršite odgovarajuća podešavanja.

Kada je svaki od sistema instaliran, potrebno je da ulazni signal antene prebacite na priključak **Antena** koji se nalazi na zadnjoj strani televizora, kao i da podesite televizor na odgovarajući sistem da biste mogli da gledate instalirane kanale.

Da biste izabrali DVB-T ili DVB-C postavke, pogledajte iznad.

Kvalitet prijema

Akoimate digitalne kanale, možete da proverite kvalitet i snagu signala svakog kanala.





Ako imate svoju antenu, možete da promenite njen položaj da biste poboljšali prijem.

Da biste proverili kvalitet prijema za digitalni kanal, izaberite taj kanal.

Pritisnite taster , izaberite  **Podešavanje**, a zatim pritisnite taster **OK**.

Izaberite **Podeš. kanala**, a zatim pritisnite taster **OK**. Izaberite **Instalacija kanala > Digitalni: test prijema**, a zatim pritisnite taster **OK**.



Prikazaće se digitalna frekvencija tog kanala. Ako je prijem slab, možete da promenite položaj antene. Da biste ponovo proverili kvalitet signala za istu frekvenciju, izaberite opciju **Pretraga**, a zatim pritisnite **OK**.

Da biste ručno uneli specifičnu digitalnu frekvenciju, koristite tastere daljinskog upravljača. Ili, izaberite frekvenciju, postavite strelice na broj pomoću tastera  i  a zatim promenite broj pomoću tastera  i . Da biste proverili frekvenciju, izaberite **Pretraživanje**, a zatim pritisnite taster **OK**.

Ako za prijem kanala koristite sistem DVB-C, biće dostupne opcije **Režim brzine protoka** i **Brzina protoka**. Za opciju **Režim brzine protoka** izaberite postavku **Automatski** osim u slučaju da ste od dobavljača programa dobili specifičnu vrednost za brzinu protoka. Vrednost brzine protoka unesite pomoću numeričkih tastera.

Manuelno instal.

Analogni TV kanali mogu se ručno instalirati jedan po jedan.

Da biste kanale instalirali ručno, pritisnite , izaberite  **Podešavanje**, a zatim pritisnite taster **OK**.

Izaberite opciju **Podeš. kanala**, a zatim pritisnite taster **OK**.

Izaberite opciju **Instaliranje kanala > Analogni: ručna instalacija**, a zatim pritisnite taster **OK**.

1 – Sistem



Da biste podesili TV sistem, izaberite opciju **Sistem**, a zatim pritisnite taster **OK**.

Izaberite zemlju ili deo sveta u kojem se nalazite.

2 – Pronalaženje kanala

Da biste pronašli kanal, izaberite opciju **Pronađi kanal**, a zatim pritisnite **OK**. Izaberite opciju **Pretraga**, a zatim pritisnite **OK**. Možete i ručno da unesete frekvenciju. Ako je kvalitet prijema slab, ponovo izaberite **Pretraga**. Ako želite da sačuvate kanal, izaberite opciju **Urađeno**, a zatim pritisnite **OK**.

3 – Fino podešavanje

Da biste fino podesili kanal, izaberite opciju **Fino podešavanje**, a zatim pritisnite taster **OK**. Kanal možete fino da podesite pomoću tastera  i .

Ako želite da sačuvate pronađeni kanal, izaberite opciju **Urađeno**, a zatim pritisnite taster **OK**.

4 – Čuvanje

Kanal možete da sačuvate na trenutnom broju ili na novom broju.

Izaberite opciju **Sačuvaj trenutni kanal** ili **Sačuvaj kao novi kanal**.

Možete da ponavljate te korake sve dok ne pronađete sve dostupne analogne TV kanale.



Format slike

Ako se u gornjem i donjem delu slike ili sa obe strane prikazuju crne trake, format slike možete da prilagodite tako da prikaz bude preko celog ekrana.

U toku gledanja TV kanala pritisnite taster  **FORMAT** da biste otvorili meni **Format slike**. Izaberite željeni format sa liste, a zatim pritisnite **OK**.

Formati slike

Dostupni su sledeći formati za prikaz slike na ekranu:

- **Automatsko popunjavanje**

Automatski povećava sliku kako bi popunila ceo ekran. Minimalno izobličenje slike, titlovi ostaju vidljivi. Nije pogodno za prikaz slike sa računara. Neki ekstremni formati slike mogu i dalje prikazivati crne trake.

- **Automatsko zumiranje**

Automatsko zumiranje slike kako bi popunila što veći deo ekrana bez pojave izobličenja. Mogu da budu vidljive crne trake. Nije pogodno za prikaz slike sa računara.

- **Super zumiranje**

Uklanjanje crnih traka sa ivica kod programa u formatu 4:3. Slika se podešava tako da se uklopi na ekran.

- **Proširenje slike 16:9**

Pretvaranje slike u format 16:9.

- **Široki ekran**

Razvlačenje slike u format 16:9.

- **Bez menjanja razmere**

Profesionalni režim za prikazivanje HD sadržaja ili slike sa računara. Prikaz „piksel po piksel“. Prilikom prikazivanja slike sa računara može da dođe do pojave crnih traka.

Teletekst

Stranice teleteksta

Otvaranje teleteksta

Da biste otvorili teletekst tokom gledanja TV kanala, pritisnite taster **TEXT**.

Da biste zatvorili teletekst, ponovo pritisnite **TEXT**.

Izbor stranice teleteksta

Da biste izabrali željenu stranicu:

- Unesite broj stranice numeričkim tasterima.
- Pritisnite ◀ ili ▶
- Pritisnite ▲ ili ▼.
- Pritisnite taster u boji da biste izabrali temu označenu bojom na dnu ekrana.

Podstranice teleteksta

Stranica teleteksta može da sadrži nekoliko podstranica. Brojevi podstranica prikazuju se na traci pored broja glavne stranice. Da biste izabrali podstranicu, pritisnite ◀ ili ▶.

T.O.P. stranice teleteksta

Neki dobavljači programa nude T.O.P. teletekst.

Da biste otvorili T.O.P. stranice u okviru teleteksta, pritisnite  **OPTIONS**, a zatim izaberite opciju **T.O.P. pregled**.



Pretraživanje teleteksta

Možete da izaberete reč i da pretražite teletekst kako biste pronašli sva mesta na kojima se ta reč pojavljuje. Otvorite stranicu teleteksta i pritisnite taster **OK**. Pomoću tastera sa strelicama izaberite reč ili broj. Zatim ponovo pritisnite **OK** da biste automatski prešli na sledeće mesto gde se pojavljuje ta reč ili broj. Ponovo pritisnite **OK** da biste prešli na sledeće mesto. Da biste zaustavili pretragu, pritisnite taster ▲ dok ništa ne bude izabrano.

Teletekst sa povezanog uređaja

Neki povezani uređaji koji omogućavaju prijem TV kanala pružaju i uslugu teleteksta.

Da biste otvorili teletekst sa povezanog uređaja, pritisnite , izaberite uređaj, a zatim pritisnite **OK**.

U toku gledanja televizije pritisnite  **OPTIONS**, izaberite opciju **Prikaži daljinski upravljač**, a zatim izaberite taster  i pritisnite **OK**. Pritisnite taster  da biste sakrili tastere daljinskog upravljača.

Da biste zatvorili teletekst, ponovo pritisnite taster .

Digitalni teletekst (samo za Ujedinjeno Kraljevstvo)

Neki dobavljači digitalnog programa pružaju namenski digitalni teletekst ili interaktivne TV usluge na svojim digitalnim TV kanalima. Ovo uključuje normalni teletekst u kojem za izbor i kretanje možete da koristite numeričke tastere, tastere u boji i tastere sa strelicama.

Da biste zatvorili digitalni teletekst, ponovo pritisnite taster .

Opcije teleteksta

Dok je otvoren teletekst, pritisnite  **OPTIONS** da biste izabrali jednu od sledećih opcija:

- Zamrzni stranicu
- Dupli ekran
- T.O.P. pregled
- Povećaj
- Otkrij
- Prođi podstr.

- Jezik

Zamrzavanje stranice

Da biste zaustavili automatsko listanje podstranica, pritisnite **III OPTIONS**, a zatim izaberite opciju **Zamrzni stranicu**.

Dupli ekran/pun ekran

Da biste napravili uporedni prikaz TV kanala i teleteksta, pritisnite **III OPTIONS**, a zatim izaberite opciju **Dupli ekran**. Izaberite opciju **Pun ekran** da biste se vratili na prikaz preko celog ekrana.

T.O.P. pregled

Da biste otvorili T.O.P. teletekst, pritisnite **III OPTIONS**, a zatim izaberite opciju **T.O.P. pregled**.

Povećavanje

Da biste uvećali stranicu teleteksta radi ugodnijeg čitanja, pritisnite **III OPTIONS**, a zatim izaberite opciju **Povećaj**. Za pomeranje nadole koristite taster **▼** ili **▲**.

Otkrivanje

Da biste otkrili skrivene informacije na stranici, pritisnite **III OPTIONS**, a zatim izaberite opciju **Otkrij**.

Listanje podstranica

Da biste listali podstranice ako su dostupne, pritisnite **III OPTIONS**, a zatim izaberite opciju **Prođi podstr.**

Jezik

Da biste promenili grupu znakova koja se koristi za ispravno prikazivanje teleteksta, pritisnite **III OPTIONS**, a zatim izaberite opciju **Jezik**.

Podešavanje teleteksta

Jezik teleteksta

Neki dobavljači digitalnog TV programa pružaju teletekst na nekoliko jezika.

Da biste podesili primami i sekundami jezik teleteksta, pritisnite **▲**, izaberite **⚙️ Podešavanje**, a zatim pritisnite taster **OK**.

Izaberite opciju **Podeš. kanala**, zatim izaberite opciju **Primarni ili Sekundarni teletekst**, a potom izaberite željene jezike teleteksta.

Teletekst 2.5

Ako je dostupan, teletekst 2.5 pruža prikaz u više boja, sa boljom grafikom. Teletekst 2.5 je fabrički podrazumevano aktiviran.

Da biste ga isključili, pritisnite taster **▲**, izaberite **⚙️ Podešavanje**, a zatim pritisnite taster **OK**.

Izaberite **TV podešavanja > Željene opcije > Teletekst 2.5**.

Interaktivna televizija

Šta su interaktivne TV usluge?

Neki dobavljači programa koriste interaktivne TV usluge za kombinovanje normalnog TV programa sa informacijama ili stranicama sa zabavnim sadržajima. Neke stranice omogućavaju vam da odgovarate na program ili da glasate, kupujete na mreži ili da platite za uslugu video zapisa na zahtev za program.

HbbTV, MHEG . . .

Dobavljači programa koriste različite sisteme za interaktivne TV usluge: Hbb TV (Hybrid Broadcast Broadband TV) ili iTV (Interactive TV – MHEG). Interaktivne TV usluge ponekad se nazivaju digitalni tekst ili crveni taster. Međutim, svaki sistem se razlikuje.

Više informacija potražite na Web lokaciji dobavljača programa.

Šta vam je potrebno

Interaktivne TV usluge dostupne su samo na digitalnim TV kanalima. Da biste uživali u svim prednostima interaktivnih TV usluga, potrebna vam je brza (širokopojasna) Internet veza na televizoru.

Stranice interaktivnih TV usluga

Otvaranje stranica interaktivnih TV usluga

Većina kanala koji pružaju Hbb TV ili iTV usluge od vas traže da pritisnete **■** (crveni) taster ili taster **OK** da biste otvorili njihov interaktivni TV program.

Kretanje kroz stranice interaktivnih TV usluga

Za kretanje kroz stranice interaktivnih TV usluga možete da koristite tastere sa strelicama, tastere u boji, numeričke tastere i taster **↵**. Za gledanje video zapisa na stranicama interaktivnih TV usluga možete da koristite tastere **▶** (Reprodukuj), **||** (Pauziraj) i **■** (Zaustavi).

Digitalni teletekst (samo za Ujedinjeno Kraljevstvo)

Da biste otvorili digitalni teletekst, pritisnite **TEXT**. Da biste ga zatvorili, pritisnite **↵**.

Zatvaranje stranica interaktivnih TV usluga

Većina stranica interaktivnih TV usluga ukazaće vam na taster koji bi trebalo koristiti za zatvaranje.

Da biste nametnuli zatvaranje stranice interaktivne TV usluge, pređite na sledeći TV kanal i vratite se.

3.4

TV program

Otvaranje TV vodiča

Pomoću TV vodiča možete videti listu trenutnih programa, kao i raspored programa na kanalima*.

Otvaranje TV vodiča

Da biste otvorili TV vodič, pritisnite taster **GUIDE**. Ponovo pritisnite taster **GUIDE** da biste ga zatvorili.



Prilikom prvog otvaranja TV vodiča, televizor će skenirati sve TV kanale u potrazi za informacijama. To može da potraje nekoliko minuta. Podaci se memorišu na televizoru.

Prebacivanje programa

Iz TV vodiča možete preći na trenutni program. Da biste izabrali program, koristite tastere sa strelicama kako biste označili naziv programa. Krećite se nadesno da biste videli programe koji su po rasporedu kasnije u toku dana. Da biste se prebacili na program (kanal), izaberite ga, a zatim pritisnite taster **OK**.

Prikazivanje detalja programa

Da biste prikazali detalje izabranog programa, pritisnite **i** **INFO**.

Promena dana

TV vodič može da prikaže programe koji su po rasporedu zakazani za naredne dane (najviše 8 dana unapred). Da biste prikazali raspored za jedan od narednih dana, pritisnite taster **CH+**. Pritisnite taster **CH-** da biste se vratili na prethodni dan. Osim toga, možete da pritisnete **fff** **OPTIONS**, a zatim da izaberete opciju **Promena dana**. Izaberite opciju **Prethodni dan**, **Danas** ili **Sledeći dan**, a zatim pritisnite taster **OK** da biste izabrali dan u rasporedu. Ako informacije za TV vodič potiču sa Interneta, pritisnite **■** **Izaberite dan**.

Postavljanje podsetnika

Ako informacije za TV vodič potiču od dobavljača programa, možete da postavite podsetnik koji će vas, porukom na ekranu, obavestiti da pokrenete program. Da biste podesili podsetnik, izaberite program u rasporedu i pritisnite dugme u boji **Postavi podsetn**. Pored programa će se pojaviti oznaka sata **⌚**. Da biste otkazali ovaj podsetnik, izaberite opciju **Obriši podsetnik**.

Da biste prikazali listu svih podsetnika koje ste podesili, pritisnite dugme u boji **Uneti podsetnici**.

Traženje po žanru

Ako je ova informacija dostupna, programe možete pretražiti po žanru, npr. filmovi, sport itd. Da biste programe tražili po žanru, pritisnite **fff** **OPTIONS**, a zatim izaberite opciju **Traženje po žanru**. Izaberite žanr, a zatim pritisnite taster **OK**. Pojaviće se lista pronađenih programa.

Snimanje

Ako povežete USB čvrsti disk na televizor, možete snimiti TV program. Koristite TV vodič da biste zakazali snimanje. U **pomoći**, pritisnite **≡** **Lista** i potražite **Snimanje** da biste dobili više informacija.

* U zavisnosti od toga odakle dolaze informacije za TV vodič, prikazaće se i digitalni i analogni kanali ili samo digitalni. Informacije za TV vodič ne daju svi kanali.

Prijem informacija za TV vodič

TV vodič prima informacije od dobavljača programa ili sa Interneta. Informacije za TV vodič nisu dostupne u nekim regionima, kao i za neke kanale.

Sve dok televizor nije povezan na Internet, informacije za TV vodič dobijaju se od dobavljača programa. Kada se televizor poveže na Internet, informacije se primaju sa Interneta.

Ako informacije za TV vodič dolaze sa Interneta, TV vodič može, osim digitalnih da prikazuje i analogne kanale. U meniju TV vodiča možete prikazati kanal koji trenutno gledate u malom ekranu. Kod TV vodiča sa Interneta nije moguće podesiti podsetnik.

Podešavanje informacija za TV vodič

Ako je televizor povezan sa Internetom, možete ga podesiti tako da informacije za TV vodič dobija od dobavljača programa. Da biste podesili informacije za TV vodič, pritisnite taster **🏠**, izaberite **⚙** **Podešavanje**, a zatim pritisnite taster **OK**. Izaberite **TV podešavanja** > **Opšte postavke** > **TV vodič**. Izaberite opciju **Od dobavljača programa** ili **Sa Interneta**.

3.5

Prebacivanje na uređaj

Spisak izvora

U meniju Izvor, u listi veza, možete pronaći uređaje koji su povezani na televizor. Iz ovog menija možete se prebaciti na uređaj.

Meni Izvor

Da biste otvorili meni Izvor, pritisnite taster **📺** **SOURCE**. Da biste se prebacili na povezani uređaj, izaberite uređaj pomoću strelica **◀** (Nalevo) ili **▶** (Nadesno), a zatim pritisnite taster **OK**. Za neke od uređaja (HDMI-CEC uređaje), aktivnost možete izabrati direktno sa liste ispod ikone uređaja. Izaberite uređaj, zatim izaberite aktivnost, a potom pritisnite taster **OK**. Da biste zatvorili meni Izvor bez prebacivanja na uređaj, pritisnite taster **📺** ponovo.



Automatsko otkrivanje

Kada povežete novi uređaj sa televizorom, uređaj se automatski otkriva i postavlja u meni Izvor. Uređaj je prikazan kao ikona (tip uređaja) i ima svoj naziv. Ako tip uređaja ne odgovara samom uređaju, npr. televizor navodi da je to plejer, a nije, možete promeniti tip uređaja.

Da biste promenili tip uređaja, pritisnite taster **■** **Tip uređaja**, izaberite tip koji odgovara uređaju, a zatim pritisnite taster **OK**. Ako naziv ne odgovara nazivu uređaja ili želite da mu dodelite novi, pritisnite taster **■** **Preim**. Koristite tastaturu na daljinskom upravljaču da biste uneli novi naziv.

Odgovarajući tip uređaja pomaže vam da koristite uređaj. Tip uređaja određuje stil slike i zvuka, vrednost rezolucije, specifične postavke ili položaj u meniju Izvor.

Kada povežete novi uređaj sa televizorom, ikona uređaja prelazi na početak menija Izvor.

Ako televizor ne otkrije uređaj automatski, izaberite priključak na koji ste povezali uređaj i podesite tip uređaja i naziv.

Originalni naziv i ikona

Da biste vratili originalni naziv i ikonu uređaja, pritisnite taster **III** **OPTIONS**, iz menija u obliku trake izaberite karticu **Opcije**, zatim izaberite opciju **Originalni nazivi i ikona**, a potom pritisnite taster **OK**.

Skeniraj povezane uređaje

Da biste ponovo skenirali sve uređaje povezane na televizor i ažurirali meni Izvor, pritisnite taster **III** **OPTIONS**, iz menija u obliku trake izaberite karticu **Opcije**, zatim izaberite opciju **Skeniraj povezane uređaje**, a potom pritisnite taster **OK**.

Iz stanja mirovanja

Kada se televizor nalazi u stanju mirovanja, na povezani uređaj možete se prebaciti pomoću daljinskog upravljača.

Reprodukuj

Da biste se prebacili na uređaj i na televizor u stanju mirovanja i odmah pokrenuli reprodukciju sa diska ili program, pritisnite taster **▶** (Reprodukuj) na daljinskom upravljaču. Uređaj mora da bude povezan preko HDMI kabla, a televizor i uređaj moraju da imaju uključen HDMI CEC.



Sistem kućnog bioskopa

Možete se prebaciti na sistem kućnog bioskopa da biste slušali muziku sa diska ili radio i ostavili televizor u stanju mirovanja. Da biste uključili samo sistem kućnog bioskopa, dok je televizor u stanju mirovanja, pritisnite taster **↔** **SOURCE** na daljinskom upravljaču.

EasyLink

Funkcija **EasyLink** omogućava upravljanje povezanim uređajima pomoću daljinskog upravljača za televizor. EasyLink koristi HDMI CEC protokol za komunikaciju sa povezanim uređajima. Uređaji moraju da podržavaju HDMI CEC protokol i moraju da budu povezani pomoću HDMI veze.

U **pomoći**, pritisnite **≡** **Lista** i potražite **EasyLink** da biste dobili više informacija.

3.6

Titlovi i jezici

Titlovi

Uključivanje prikaza titlova

Da biste otvorili meni za titlove, pritisnite **SUBTITLE**. Moguće je titlove **uključiti** ili **isključiti**.

Da biste prikazali titlove kada program nije na vašem jeziku (onom koji ste podesili za televizor), izaberite opciju **Automatski**. Osim toga, ova postavka omogućava prikazivanje titlova i kada je zvuk isključen pritiskom na taster **🔇**. Za analogne kanale, titlovi moraju biti dostupni u **teletekstu**.



Titlovi za analogne kanale

Za analogne kanale, potrebno je da titlove ručno podesite za svaki kanal.

1 – Prebacite se na kanal, a zatim pritisnite **Teletekst** da biste ga otvorili.

2 – Unesite broj stranice za titlove, obično 888.

3 – Ponovo pritisnite **Teletekst** da biste ga zatvorili.

Ako u meniju titlova izaberete opciju „Uklj.“ kada gledate analogni kanal, titlovi će biti prikazani ukoliko su dostupni.

Da biste saznali da li je kanal analogni ili digitalni, prebacite se na kanal i otvorite **Status** u meniju **Opcije**.

Titlovi za digitalne kanale

Za digitalne kanale nije potrebno podešavanje titlova u teletekstu.

Digitalni kanali mogu da nude nekoliko jezika titlova za program. Možete da podesite željeni primami i sekundami jezik titla. Ako su titlovi dostupni za neki od jezika, televizor će ih prikazati.

Ako nijedan od željenih jezika nije dostupan, možete da izaberete drugi jezik titla ako je dostupan.

Da biste postavili primami i sekundami jezik titla . . .

1 – Pritisnite taster **🏠**, izaberite **Podešavanje**, a zatim pritisnite taster **OK**.

- 2 – Izaberite opciju **Podeš. kanala**, a zatim izaberite **Jezici > Primarni titlovi** ili **Sekundarni titlovi**, pa pritisnite taster **OK**.
- 3 – Izaberite jezik, a zatim pritisnite taster **OK**.
- 4 – Pritisnite taster **↵** više puta ako je to neophodno da biste zatvorili meni.

Da biste izabrali jezik titla kada nijedan od željenih jezika nije dostupan . . .

- 1 – Pritisnite **≡** **OPTIONS**
- 2 – Izaberite opciju **Jezik titla**, izaberite željeni privremeni jezik, a zatim pritisnite taster **OK**.

Audio jezik

Digitalni TV kanali mogu da emituju zvuk programa na više jezika. Možete da podesite željeni primarni i sekundarni audio jezik. Ako je zvuk na nekom od tih jezika dostupan, televizor će se prebaciti na njega.

Ako nijedan od željenih audio jezika nije dostupan, možete da izaberete drugi jezik ako je dostupan.

Da biste postavili primarni i sekundarni audio jezik . . .

- 1 – Pritisnite taster **⬆**, izaberite **Podešavanje**, a zatim pritisnite taster **OK**.
- 2 – Izaberite opciju **Podeš. kanala**, a zatim izaberite **Jezici > Primarni jezik** ili **Sekundarni jezik**, pa pritisnite taster **OK**.
- 3 – Izaberite jezik, a zatim pritisnite taster **OK**.
- 4 – Pritisnite taster **↵** više puta ako je to neophodno da biste zatvorili meni.

Da biste izabrali audio jezik kada nijedan od željenih jezika nije dostupan . . .

- 1 – Pritisnite **≡** **OPTIONS**
- 2 – Izaberite opciju **Audio jezik**, izaberite željeni privremeni jezik, a zatim pritisnite taster **OK**.



Originalni jezik

Ako digitalni kanal sadrži originalni jezik programa ili filma, možete podesiti televizor da se automatski prebaci na taj audio jezik. Podesite opciju „Originalni jezik“ na „Uklj.“ da biste gledali film sa zvukom na originalnom jeziku (ako je originalni jezik dostupan).

Da biste podesili **Originalni jezik** . . .

- 1 – Pritisnite taster **⬆**, izaberite **Podešavanje**, a zatim pritisnite taster **OK**.
- 2 – Izaberite opciju **Podeš. kanala**, a zatim izaberite **Jezici > Originalni jezik**, pa pritisnite taster **OK**.
- 3 – Izaberite opciju **Uklj.** ili **Isk.**, a zatim pritisnite taster **OK**.
- 4 – Pritisnite taster **↵** više puta ako je to neophodno da biste zatvorili meni.

Audio jezici za osobe sa oštećenim sluhom ili vidom

Neki digitalni TV kanali emituju specijalni zvuk i titlove prilagođene osobama sa oštećenim sluhom ili vidom.

U pomoći, pritisnite **≡** **Lista** i potražite **Univerzalni pristup** da biste dobili više informacija.

Meni za jezik

Da biste promenili jezik TV menija i poruka . . .

- 1 – Pritisnite taster **⬆**, izaberite **⚙** **Podešavanje**, a zatim pritisnite taster **OK**.
- 2 – Izaberite **TV podešavanja > Opšte postavke > Jezik menija**, a zatim pritisnite taster **OK**.
- 3 – Izaberite željeni jezik, a zatim pritisnite taster **OK**.
- 4 – Pritisnite taster **↵** više puta ako je to neophodno da biste zatvorili meni.

3.7

Tajmeri i sat

Tajmer za stanje mirovanja

Tajmer za stanje mirovanja omogućava vam da podesite televizor tako da automatski pređe u stanje mirovanja nakon određenog vremena.

Da biste postavili tajmer za stanje mirovanja, pritisnite taster **⬆**, izaberite **⚙** **Podešavanje**, a zatim pritisnite taster **OK**. Izaberite **TV podešavanja > Opšte postavke > Tajmer za stanje mirovanja**. Pomoću klizača možete da podesite vremenski interval do 180 minuta u koracima od 5 minuta. Ako podesite na 0 minuta, tajmer za stanje mirovanja će biti deaktiviran.

Televizor uvek možete ranije da isključite ili da ponovo postavite vreme tokom odbrojavanja.

Sat

Da biste saznali koje je vreme, pritisnite taster **GUIDE** da biste pronašli vreme u TV vodiču.

Digitalni kanali u nekim zemljama ne šalju UTC – usaglašene opšte informacije o vremenu. Prelazak na letnje/zimsko računanje vremena može da bude zanemaren, pa će televizor prikazivati pogrešno vreme.

Da biste podesili informacije za sat na televizoru, pritisnite taster **⬆**, izaberite **⚙** **Podešavanje**, a zatim pritisnite taster **OK**.

Izaberite **TV podešavanja > Opšte postavke > Sat**, a zatim izaberite **U zavisnosti od zemlje**.

Izaberite opciju **Letnje/zimsko vreme**, a zatim izaberite odgovarajuće postavke.



Da biste ručno podesili vreme i datum, izaberite opciju **Ručno**. Zatim izaberite opciju **Vreme** ili **Datum**.

Kada snimate programe pomoću funkcije **Smart TV, Snimanje**, preporučujemo da ručno ne menjate vreme i datum.

Tajmer za isključivanje

Ako tokom perioda od 4 sata ne pritisnete nijedan taster na daljinskom upravljaču za televizor ili ako televizor ne primi ulazni signal niti komandu sa daljinskog upravljača u roku od 10 minuta, televizor će se automatski isključiti radi uštede energije.

Ako televizor koristite kao monitor ili za gledanje televizije koristite digitalni risiver, a ne koristite daljinski upravljač za televizor, deaktivirajte funkciju automatskog isključivanja.

Da biste ga deaktivirali, pritisnite taster , izaberite  **Podešavanje**, a zatim pritisnite taster **OK**. Izaberite **TV podešavanja** > **Opšte postavke** > **Tajmer za isključivanje**, a zatim klizač povucite do vrednosti **0**.



U **pomoći**, pritisnite  **Lista** i potražite **Ušteda energije** da biste dobili više informacija o postavkama koje se odnose na zaštitu životne sredine.

3.8

Postavke slike

Postavke slike

U meniju Slika možete pojedinačno da podešavate sve postavke slike.

Da biste otvorili Postavke slike, pritisnite taster , izaberite  **Podešavanje**, a zatim pritisnite taster **OK**. Izaberite **TV podešavanja** > **Slika**.

• Stil slike

U **pomoći**, pritisnite  **Lista** i potražite **Stil slike** da biste dobili više informacija o podešavanju postavki za stil slike.

• (3D) Pozadinsko osvetljenje

Podešavanje nivoa pozadinskog osvetljenja.

• Boja

Podešavanje nivoa zasićenosti boja.

• Oštrina

Podešavanje nivoa oštine finih detalja.

• Smanjenje šuma

Filtriranje i smanjivanje količine šuma na slici.

• MPEG redukcija

Omogućava glatkije prikazivanje digitalnih prelaza na slici.

• Pixel Precise HD

Upravljanje naprednim postavkama za Perfect Pixel HD Engine.

– **Perfect Natural Motion** uklanja podrhtavanje pokreta i omogućava gladak prikaz pokreta, naročito u filmovima.

– **Clear LCD** obezbeđuje vrhunsku oštrinu pokreta, bolji nivo cme, visok kontrast sa mimom slikom bez treperenja, kao i širi ugao vidljivosti.

– **Super rezolucija** omogućava vrhunsku oštrinu, naročito po linijama i konturama slike.

– **Napredna oštrina** omogućava vrhunsku oštrinu, naročito za detalje slike.

– **Savršen kontrast** služi za podešavanje nivoa na kojem televizor automatski poboljšava detalja u tamnim, srednjim i svetlim oblastima slike.

– **Dinamično pozadinsko osvetljenje** služi za podešavanje nivoa na kojem se može smanjiti potrošnja energije putem smanjivanja intenziteta osvetljenosti ekrana. Izaberite opciju za efikasniju potrošnju energije ili opciju za najintenzivniju osvetljenost slike.

– **Jača boja** obezbeđuje življi prikaz boja i poboljšava rezoluciju detalja jarkih boja.

• **Napredno** za podešavanje naprednih postavki slike:

– **Svetlosni senzor** služi za automatsko podešavanje postavki slike i funkcije Ambientlight u skladu sa osvetljenjem u prostoriji.

– **Gama** je nelinearna postavka za osvetljenje slike i kontrast. Za postavljanje više ili niže gama vrednosti koristite klizač.

– **Temperatura boje** služi za podešavanje boja na postavku **Normalno**, **Topla** (crvenkasta) ili **Hladna** (plavičasta).

– **Prilagođena temperatura boje** služi za podešavanje temperature boja na slici.

– **(3D) Video kontrast** služi za podešavanje kontrasta slike.

– **Osvetljenost** služi za podešavanje nivoa osvetljenosti slike.

• Igra ili računar

U slučaju povezivanja na računar, postavlja televizor na unapred definisane idealne postavke za prikaz sa računara ili sa konzole za igre.

• Format i ivice

– **Format slike**: pritisnite  **Lista** da biste potražili **Format slike** i saznali više o tome.

– **Ivice ekrana** služi za neznatno povećavanje slike radi sakrivanja izobličjenih ivica.

– **Pomeranje slike** služi za pomeranje slike nagore/nadole ili nalevo/nadesno pomoću tastera sa strelicama.

Stil slike

Da biste jednostavno prilagodili sliku, možete da izaberete unapred podešene postavke pomoću opcije **Stil slike**.

U toku gledanja TV kanala pritisnite taster  **OPTIONS** da biste otvorili meni sa opcijama, a zatim izaberite opciju **Stil slike**. Izaberite stil slike, a zatim pritisnite taster **OK**.

Stilovi slike



Stilovi slike vam omogućavaju da se jednostavno prebacite na postavke slike koje su idealne za gledanje filmova ili uštedu energije.

Osim toga, možete da prilagodite specifične postavke za izabrani stil slike, kao što su osvetljenost ili kontrast. Televizor će sačuvati promene koje ste napravili.

Prilagođavanje stila slike

Da biste prilagodili stil slike . . .



1 – Izaberite stil, a zatim pritisnite taster **OK**.

2 – Pritisnite taster , izaberite  **Podešavanje**, a zatim pritisnite taster **OK**.

3 – Izaberite **TV podešavanja**, izaberite željenu postavku i prilagodite je.

4 – Pritisnite taster  da biste zatvorili meni i sačuvali postavke.

Da biste vratili originalne vrednosti za stil slike . . .

1 – Pritisnite taster , izaberite  **Podešavanje**, a zatim pritisnite taster **OK**.

2 – Izaberite **TV podešavanja** > **Slika** > **Stil slike**, a zatim izaberite stil koji želite da resetujete.

3 – Pritisnite  **Reset**. Stil će biti resetovan.



U pomoći, pritisnite  **Lista** i potražite **Slika** da biste dobili više informacija o podešavanju posebnih postavki za sliku.

Na raspolaganju su sledeći stilovi slika . . .

- **Lično** – izbor koji ste napravili pomoću opcije Personalizovanje slike i zvuka
- **Jasan** – savršeno za gledanje preko dana
- **Prirodno** – postavke za prirodan prikaz slike
- **Film** – savršeno za gledanje filmova
- **Ušteda energije** – postavke za uštedu energije
- **Standard** – standardne fabričke postavke
- **Foto** – savršeno za pregledanje fotografija
- **ISF dan i ISF noć** – postavke ISF kalibracije

Prodavnica ili dom

Ako se stil slike vraća na postavku **Jasno** svaki put kada uključite televizor, opcija za mesto televizora je postavljena na postavku **Prodavnica**. Ova postavka se koristi za promociju u prodavnici. Da biste televizor podesili za kućnu upotrebu . . .



- 1 – Pritisnite taster , izaberite  **Podešavanje**, a zatim pritisnite taster **OK**.
- 2 – Izaberite **TV podešavanja** > **Opšte postavke** > **Mesto**, a zatim pritisnite taster **OK**.
- 3 – Izaberite opciju **Dom**, a zatim pritisnite taster **OK**.
- 4 – Pritisnite taster  više puta ako je to neophodno da biste zatvorili meni.

Lokacija

Lokacija

Ako se televizor nalazi u prodavnici, možete podesiti televizor da prikazuje promotivnu poruku prodavnice. Opcija **Stil slike** se automatski postavlja na **Jasno**. Automatski **Tajmer za isključivanje** biće isključen.

Da biste podesili televizor za lokaciju u prodavnici . . .



- 1 – Pritisnite taster , izaberite  **Podešavanje**, a zatim pritisnite taster **OK**.
- 2 – Izaberite **TV podešavanja** > **Opšte postavke** > **Mesto**, a zatim pritisnite taster **OK**.
- 3 – Izaberite opciju **Prodavnica**, a zatim pritisnite taster **OK**.
- 4 – Pritisnite taster  više puta ako je to neophodno da biste zatvorili meni.

3,9

Postavke zvuka

Zvuk

U meniju Zvuk možete pojedinačno da podesite sve postavke zvuka.

Da biste otvorili Postavke zvuka, pritisnite taster , izaberite  **Podešavanje**, a zatim pritisnite taster **OK**. Izaberite **TV podešavanja** > **Zvuk**.

• Niski tonovi

Podešavanje nivoa niskih tonova.

• Visoki tonovi

Podešavanje nivoa visokih tonova.

• Balans

Podešavanje balansa levog i desnog zvučnika u skladu sa pozicijom sa koje slušate.

• Surround mod

Podešavanje efekta okružujućeg zvuka za ugrađene zvučnike.

• Jač. zvuka na sluš.



Podešavanje jačine zvuka za priključak za slušalice na televizoru.

• Automatsko podešavanje zvuka

Smanjivanje iznenadnih razlika u jačini zvuka, npr. na početku reklama ili pri prelasku s jednog kanala na drugi.



Željeni audio format

Audio format možete postaviti na tip Standard (stereo) ili Napredni (višekanalni). Ako je neki od ovih tipova dostupan, televizor će se automatski prebaciti na tip koji ste podesili.

- 1 – Pritisnite taster , izaberite  **Podešavanje**, a zatim pritisnite taster **OK**.
- 2 – Izaberite **Podeš. kanala** > **Jeziči** > **Omiljeni audio format**, a zatim pritisnite taster **OK**.
- 3 – Izaberite opciju **Standard** ili **Napredni**, a zatim pritisnite taster **OK**.
- 4 – Pritisnite taster  više puta ako je to neophodno da biste zatvorili meni.

Mono/stereo

Možete podesiti zvuk televizora na mono.

- 1 – Pritisnite taster , izaberite  **Podešavanje**, a zatim pritisnite taster **OK**.
- 2 – Izaberite **Podeš. kanala** > **Mono / Stereo**, a zatim pritisnite taster **OK**.
- 3 – Izaberite opciju **Mono** ili **Stereo**, a zatim pritisnite taster **OK**.
- 4 – Pritisnite taster  više puta ako je to neophodno da biste zatvorili meni.

Stil zvuka

Da biste jednostavno prilagodili zvuk, možete da izaberete unapred podešene postavke pomoću opcije **Stil zvuka**.



U toku gledanja TV kanala pritisnite taster  **OPTIONS** da biste otvorili meni sa opcijama, a zatim izaberite opciju **Stil zvuka**. Izaberite stil zvuka, a zatim pritisnite taster **OK**.

Stilovi zvuka



Stilovi zvuka vam omogućavaju da se jednostavno prebacite na postavke koje su idealne za govor (vesti) ili gledanje filmova. Osim toga, možete da prilagodite specifične postavke za izabrani stil zvuka, kao što su nivo niskih tonova i nivo visokih tonova. Televizor će sačuvati promene koje ste napravili.

Prilagođavanje stila zvuka

Da biste prilagodili stil zvuka . . .

- 1 – Izaberite stil, a zatim pritisnite taster **OK**.
- 2 – Pritisnite taster , izaberite  **Podešavanje**, a zatim pritisnite taster **OK**.
- 3 – Izaberite **TV podešavanja**, izaberite željenu postavku i prilagodite je.
- 4 – Pritisnite taster  da biste zatvorili meni i sačuvali postavke.

Da biste vratili originalne vrednosti za stil zvuka . . .

- 1 – Pritisnite taster , izaberite  **Podešavanje**, a zatim pritisnite taster **OK**.

2 – Izaberite **TV podešavanja** > **Slika** > **Stil zvuka**, a zatim izaberite stil koji želite da resetujete.

3 – Pritisnite **Reset**. Stil će biti resetovan.

U **pomoći**, pritisnite **Lista** i potražite **Zvuk** da biste dobili više informacija o podešavanju posebnih postavki za zvuk.

Na raspolaganju su sledeći stilovi zvuka . . .

- **Lično** - izbor koji ste napravili pomoću opcije Personalizovanje slike i zvuka
- **Originalno** – standardne fabričke postavke
- **Vesti** – savršeno za reprodukciju govora
- **Film** – savršeno za gledanje filmova
- **Igra** – savršeno za igranje igara
- **Muzika** – savršeno za slušanje muzike.

Položaj televizora

Položaj televizora

Kao deo prve instalacije, ova postavka je podešena na **Na postolju televizora** ili **Montiran na zid**.

Ako ste položaj televizora promenili nakon toga, prilagodite ovu postavku kako biste dobili najbolju reprodukciju zvuka.

1 – Pritisnite taster **🏠**, izaberite **⚙️ Podešavanje**, a zatim pritisnite taster **OK**.

2 – Izaberite **TV podešavanja** > **Opšte postavke** > **Položaj televizora**, a zatim pritisnite taster **OK**.

3 – Izaberite opcije **Na postolju televizora** ili **Montiran na zid**, a zatim pritisnite taster **OK**.

4 – Pritisnite taster **↩️** više puta ako je to neophodno da biste zatvorili meni.

3.10

Postavke funkcije Ambilight

Uključivanje i isključivanje funkcije Ambilight

Da biste dobili najbolji Ambilight efekat, imajte u vidu sledeće savete:

- Prigušite osvetljenje u prostoriji i postavite televizor tako da od zida bude odmaknut najviše 25 cm.
- Podesite funkciju Ambilight u skladu sa bojom zida pomoću postavke **Boja zida**.
- Infracrveni signali sa daljinskog upravljača mogu biti ometani funkcijom Ambilight. Udaljite uređaje (disk plejer ili kućni bioskop) od funkcije Ambilight.



Pritisnite taster **AMBILIGHT** na daljinskom upravljaču da biste uključili/isključili funkciju Ambilight, kao i da biste prelazili između Ambilight postavki **Isk**, **Dinamično** i **Statički**. Pritisnite **Lista** i potražite **Ambilight – dinamično** i **Ambilight – statički**, da biste saznali više o ovim Ambilight postavkama.

Funkciju Ambilight možete uključiti i isključiti pomoću menija Ambilight.

Pritisnite taster **🏠**, izaberite **⚙️ Podešavanje**, a zatim pritisnite taster **OK**.

Izaberite **TV podešavanja**, a zatim pritisnite taster **OK**. Izaberite opciju **Ambilight**.



Ambilight – dinamično

Pomoću opcije **Ambilight – dinamično** možete podesiti brzinu kojom će funkcija Ambilight reagovati na prikaz slike na ekranu. Pritisnite taster **🏠**, izaberite **⚙️ Podešavanje**, a zatim pritisnite taster **OK**.

Izaberite **TV podešavanja**, a zatim pritisnite taster **OK**. Izaberite **Ambilight** > **Režim** > **Dinamično**, a zatim pritisnite taster **OK**. Izaberite **Dinamično**. Koristite klizač da biste podesili brzinu koja odgovara vašim željama.

Pomoću opcije **Ambilight – statički** možete da podesite Ambilight boju na svoj način.

Pritisnite taster **🏠**, izaberite **⚙️ Podešavanje**, a zatim pritisnite taster **OK**.

Izaberite **TV podešavanja**, a zatim pritisnite taster **OK**.

Izaberite **Ambilight** > **Režim** > **Statički**, a zatim pritisnite taster **OK**.

Izaberite opciju **Statički**. Odaberite željenu boju. Ambilight statičke boje su fiksne boje.

Postavke funkcije Ambilight

U okviru TV podešavanja, u meniju Ambilight dostupno je više Ambilight postavki.

Da biste promenili ove postavke, pritisnite taster **🏠**, izaberite **⚙️ Podešavanje**, a zatim pritisnite taster **OK**.

Izaberite **TV podešavanja** > **Ambilight**.

Ambilight režim

Ako je televizor uključen, pomoću tastera **AMBILIGHT** možete birati opcije za Ambilight režime (**Isk**, **Dinamično** i **Statički**). Izaberite opciju **Dinamično**, ako Ambilight treba da odgovara slici na ekranu. Izaberite **Statički** ako želite da podesite specifične boje.

Osvetljenost funkcije Ambilight

Da biste podesili osvetljenost funkcije Ambilight, izaberite opciju **Osvetljenost** i pritisnite **OK**. Podesite jačinu svetla funkcije Ambilight.

Ambilight – dinamično

Da biste podesili brzinu kojom Ambilight reaguje na sliku na ekranu, izaberite opciju **Dinamično**.

U **pomoći**, pritisnite **≡ Lista** i potražite **Ambilight – dinamično** da biste dobili više informacija.

Ambilight – statički

Omogućava vam da Ambilight boju podesite na svoj način. Ambilight statičke boje su fiksne boje.

U **pomoći**, pritisnite **≡ Lista** i potražite **Ambilight – statički** da biste dobili više informacija.

Boja zida

Boja zida iza televizora može da ima uticaj na svetlosni efekat funkcije Ambilight.

Da biste ispravili taj uticaj, izaberite **Ambilight > Napredno > Boja zida**, a zatim izaberite boju koja odgovara boji zida. Funkcija Ambilight će prilagoditi boju svetla tako kako bi se najbolje uklopila sa bojom zida iza televizora.

Isključivanje televizora

Da biste funkciju Ambilight podesili tako da se odmah isključi ili zatamni i isključi nekoliko sekundi nakon isključivanja televizora, izaberite **Ambilight > Napredno > Isključivanje televizora**.

Lounge light atmosfera

U **pomoći**, pritisnite **≡ Lista** i potražite **Lounge light** da biste dobili više informacija.

Lounge light

Kada je televizor u stanju mirovanja, možete da uključite funkciju Ambilight i stvorite Lounge light atmosferu u sobi.

Da biste uključili funkciju Ambilight dok je televizor u stanju mirovanja, pritisnite taster **AMBILIGHT**.



Da biste promenili šemu boja za Lounge light, ponovo pritisnite taster **AMBILIGHT**.

Da biste isključili Lounge light, pritisnite taster **AMBILIGHT** i zadržite ga nekoliko sekundi.

Šemu boja možete da podesite i iz menija TV podešavanja.

Dok je televizor uključen, pritisnite **↑**, izaberite **⚙️ Podešavanje**, a zatim pritisnite taster **OK**.

Izaberite **TV podešavanja > Ambilight > Napredno > Lounge light atmosfera**. Izaberite šemu boja koja će se koristiti prilikom pokretanja funkcije Lounge light.

3.11

Univerzalni pristup

Uključivanje

Ako je uključena opcija Univerzalni pristup, funkcije televizora biće prilagođene osobama sa oštećenim sluhom ili vidom.

Uključivanje

Ako prilikom instalacije niste aktivirali opciju Univerzalni pristup, možete da je uključite pomoću menija Podešavanje.

Da biste uključili opciju Univerzalni pristup, pritisnite **↑**, izaberite **⚙️ Podešavanje**, a zatim pritisnite taster **OK**. Izaberite **TV podešavanja > Opšte postavke > Univerzalni pristup**. Izaberite opciju **Uklj**, a zatim pritisnite taster **OK**.

Ako je u podešavanjima uključena opcija Univerzalni pristup, ona će biti dostupna u meniju Opcije. Podmeni Univerzalni pristup u meniju Opcije omogućava podešavanje specifičnih postavki za osobe sa oštećenim sluhom ili vidom.

Osobe oštećenog sluha

Neki digitalni TV kanali emituju specijalni zvuk i titlove prilagođene osobama sa oštećenim sluhom. Ako je uključena opcija za osobe oštećenog sluha, televizor će automatski reprodukovati prilagođeni zvuk i titlove ako su dostupni.

Uključivanje

Da biste uključili opciju za osobe oštećenog sluha, pritisnite **≡ OPTIONS**, izaberite opciju **Univerzalni pristup**, a zatim pritisnite taster **OK**.

Izaberite opciju **Osobe oštećenog sluha**, zatim izaberite opciju **Uklj**, pa pritisnite taster **OK**.

Da biste proverili da li je dostupan audio jezik za osobe oštećenog sluha, pritisnite **≡ OPTIONS**, izaberite opciju **Audio jezik** i potražite audio jezik koji je označen sa **🔊**.

Ako u meniju sa opcijama nije dostupna opcija **Univerzalni pristup**, uključite je u meniju „Podešavanje“.

U **pomoći**, pritisnite **≡ Lista** i potražite **Univerzalni pristup** da biste dobili više informacija.

Slabovide osobe

Digitalni TV kanali mogu da prenose specijalni audio komentar koji opisuje šta se dešava na ekranu. Da biste mogli da podesite postavke za Osobe oštećenog vida, funkcija Univerzalni pristup mora da bude uključena.

Slabovide osobe

Ako je funkcija **Osobe oštećenog vida** uključena, komentar naratora biće dodat normalnom zvuku.

Da biste uključili komentar (ako je dostupan) . . .

1 – Uključite funkciju **Univerzalni pristup**, pritisnite **≡ OPTIONS**, a zatim iz menija u obliku trake izaberite karticu **Opcije**.

2 – Izaberite opciju **Osobe oštećenog vida**, a zatim pritisnite taster **OK**.



3 – Izaberite opciju **Uklj.**, a zatim pritisnite taster **OK**.
Proverite da li je audio komentar za osobe sa oštećenim vidom dostupan.

U meniju Opcije, izaberite opciju **Audio jezik** i potražite audio jezik koji je obeležen sa .

Zvučnici/slušalice

Možete da izaberete gde želite da čujete komentar. Samo na zvučnicima televizora, samo u slušalicama ili na oba mesta.

Da biste podesili opciju **Zvučnici/slušalice** . . .

1 – Pritisnite taster , izaberite  **Podešavanje**, a zatim pritisnite taster **OK**.

2 – Izaberite **Podeš. kanala > Jezici > Osobe oštećenog vida > Zvučnici/slušalice**, a zatim pritisnite taster **OK**.

3 – Izaberite opciju **Zvučnici, Slušalice** ili **Zvučnici + slušalice**, a zatim pritisnite taster **OK**.

4 – Pritisnite taster  više puta ako je to neophodno da biste zatvorili meni.

Dva audio kanala

Nomalan zvuk možete mešati sa audio komentarima.

Da biste mešali zvuk . . .

1 – Pritisnite , a zatim u meniju u obliku trake izaberite karticu **Opcije**.

2 – Izaberite opciju **Dva audio kanala**, a zatim pritisnite taster **OK**.



3 – Koristite strelicu nagore i strelicu nadole da biste podesili klizač.

4 – Pritisnite taster **OK** da biste potvrdili.

Audio efekat

Neki audio komentari mogu da sadrže dodatne audio efekte, kao što je stereo zvuk ili zvuk koji nestaje.

Da biste uključili **audio efekte** (ako su dostupni) . . .

1 – Pritisnite taster , izaberite  **Podešavanje**, a zatim pritisnite taster **OK**.

2 – Izaberite **Podeš. kanala > Jezici > Osobe oštećenog vida > Audio efekti**, a zatim pritisnite taster **OK**.



3 – Izaberite opciju **Uklj.** ili **Isk.**, a zatim pritisnite taster **OK**.

4 – Pritisnite taster  više puta ako je to neophodno da biste zatvorili meni.

Govor

Za reprodukciju govora, audio komentar može da sadrži i titlove za izgovorene reči.

Da biste uključili ove titlove (ako su dostupni) . . .

1 – Pritisnite taster , izaberite  **Podešavanje**, a zatim pritisnite taster **OK**.

2 – Izaberite **Podeš. kanala > Jezici > Osobe oštećenog vida > Govor**, a zatim pritisnite taster **OK**.

3 – Izaberite opciju **Opis** (audio) ili **Titlovi**, a zatim pritisnite taster **OK**.

4 – Pritisnite taster  više puta ako je to neophodno da biste zatvorili meni.

Da biste uključili opciju **Zvuk tastera**, pritisnite , izaberite opciju **Univerzalni pristup**, a zatim pritisnite taster **OK**.

Izaberite opciju **Zvuk tastera**, a zatim izaberite opciju **Uklj.**

Ako u meniju sa opcijama nije dostupna opcija **Univerzalni pristup**, uključite je u meniju „Podešavanje“.

U **pomoći**, pritisnite  **Lista** i potražite **Univerzalni pristup** da biste dobili više informacija.

Zvuk tastera

Opcija za **zvuk tastera** omogućava reprodukovanje zvučnog signala svaki put kada pritisnete taster na daljinskom upravljaču. Jačina zvuka je fiksna.

Uključivanje

Gledanje satelitskog programa

Satelitski kanali

Menjanje kanala

Da biste gledali satelitske kanale, pritisnite **🏠**, izaberite **Gledanje satelitskog programa**, a zatim pritisnite taster **OK**. Televizor će pronaći satelitski kanal koji ste poslednji gledali.



Menjanje kanala

Da biste promenili kanal, pritisnite taster **CH+** ili **CH-**. Ako znate broj kanala, možete koristiti numeričke tastere. Da biste se vratili na prethodno izabrani kanal, pritisnite taster **↶**.

Menjanje kanala iz liste kanala

U toku gledanja satelitskog kanala pritisnite taster **≡ LIST** da biste otvorili listu kanala. Izaberite listu iz reda sa karticama.



U listi kanala pronađite kanal ili radio stanicu. Označite ikonu i pritisnite taster **OK** da biste gledali kanal ili slušali radio stanicu. Lista kanala može da sadrži više stranica. Za prelazak na sledeću/prethodnu stranicu, pritisnite taster **CH-** ili **CH+**. Da biste zatvorili listu kanala bez promene kanala, ponovo pritisnite taster **≡ LIST**.

Lista satelitskih kanala

Lista satelitskih kanala

Ako je dostupan satelitski program, satelitski kanali se čuvaju u odvojenoj listi kanala za satelitski program koja je zasnovana na prethodno definisanoj listi kanala koju ste odabrali.

Ova lista kanala sadrži sve instalirane satelitske TV i radio kanale.

Osim liste **Svi**, koja sadrži sve instalirane kanale, možete podesiti listu **Omiljeni programi**, odvojeno prikazati instalirane **Radio** stanice ili otkriti kanale koji su novi u listi **Novo**.

Menjanje kanala iz liste kanala

U toku gledanja satelitskog kanala pritisnite taster **≡ LIST** da biste otvorili listu kanala.

U meniju u obliku trake izaberite ikonu satelita **📡**. Izaberite listu iz reda sa karticama.



U listi kanala, pronađite TV kanal ili radio stanicu. Označite ikonu i pritisnite taster **OK** da biste gledali TV kanal ili slušali radio stanicu.

Lista kanala može da sadrži više stranica. Za prelazak na sledeću/prethodnu stranicu, pritisnite taster **CH-** ili **CH+**. Da biste zatvorili listu kanala bez promene kanala, ponovo pritisnite taster **≡ LIST**.

Označavanje kao omiljeni

U listi kanala **Svi**, možete bilo koji kanal podesiti kao omiljeni kanal.

Krećite se do kanala u listi i pritisnite **🟡 Ozn. kao omilj.** Kanal se dodaje u listu omiljenih kanala.

Opcije liste kanala

Dok je otvorena lista kanala pritisnite **⏏️ OPTIONS** da biste izabrali jednu od sledećih opcija:

- Satelit
- Besplatni/šifrovani
- Zaključaj
- Otključaj

Preimenovanje satelitskih kanala

Možete preimenovati kanale u bilo kojoj listi kanala.

1 – Označite kanal koji želite da preimenujete u nekoj od listi kanala.

2 – Pritisnite **🔴 Preim.** Tekst možete da unosite direktno pomoću tastature daljinskog upravljača ili pomoću tastature na ekranu.

Unos teksta pomoću tastature daljinskog upravljača

Pomoću tastera sa strelicama postavite pokazivač u tekst.

Pritisnite **←** (Backspace) da biste izbrisali znak.

Izaberite opciju **Unesi** da biste završili preimenovanje.

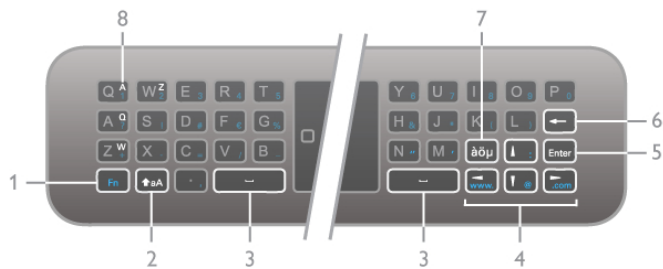

Unos teksta pomoću tastature na ekranu

Da biste otvorili tastaturu na ekranu preko menija za unos teksta, pritisnite **OK** ili neki od numeričkih tastera dok pokazivač u tekstu treperi.

Koristite tastere sa strelicama na tastaturi da biste označili određeni znak, a zatim pritisnite **OK** da biste ga uneli. Da biste izbrisali znak, pritisnite **Backspace**.

Da biste koristili velika/mala slova ili specijalne znakove, pritisnite **Red**, **Green** ili **Yellow**.

Da biste zatvorili tastaturu na ekranu, označite **Urađeno**, a zatim pritisnite **OK**.



USB tastatura

Za preimenovanje kanala možete da koristite povezanu USB tastaturu. Pritisnite **Lista** i potražite **Tastatura i miš** da biste dobili više informacija.

Promena redosleda satelitskih kanala

Možete da menjate redosled satelitskih kanala u listi omiljenih satelitskih kanala.

U pomoći, pritisnite **Lista** i potražite **Omiljeni satelitski kanali**.

Omiljeni satelitski kanali

Možete kreirati listu omiljenih kanala koja sadrži samo kanale koje želite da gledate. Ako izaberete listu omiljenih kanala, videćete samo omiljene kanale kada menjate kanale pomoću tastera **CH+** ili **CH-**.

Kreiranje liste omiljenih kanala

1 – U toku gledanja TV kanala pritisnite taster **LIST** da biste otvorili liste kanala.

2 – U meniju u obliku trake izaberite ikonu satelita .

3 – Izaberite opciju **Omiljeni programi**.

4 – Ako je lista prazna, televizor će od vas zatražiti da odmah počnete sa dodavanjem kanala. Pritisnite taster **OK**.

5 – Koristite tastere sa strelicama za izbor kanala, a zatim pritisnite taster **OK** da biste kanal označili kao omiljeni.

Redosled pojavljivanja kanala u listi zavisi od redosleda kojim ste ih dodavali.

Dodavanje ili uklanjanje omiljenih kanala

Gledanje satelitskog programa / Satelitski kanali

Da biste dodali ili uklonili kanale iz liste omiljenih kanala, otvorite listu, a zatim pritisnite **OPTIONS**, izaberite opciju **Dodavanje ili uklanjanje omiljenih programa**, a potom pritisnite taster **OK**.

Koristite tastere sa strelicama za izbor kanala, a zatim pritisnite taster **OK** da biste ga dodali ili uklonili sa liste.

Promena redosleda

Redosled kanala možete promeniti u listi omiljenih kanala.

1 – U listi kanala **Omiljeni programi** označite kanal kome želite da promenite mesto.

2 – Pritisnite **Premesti**.

3 – Koristite tastere sa strelicama da biste kanal postavili tamo gde želite. Osim toga, novo mesto kanala možete direktno uneti pomoću numeričkih tastera.

4 – Pritisnite taster **OK** da biste potvrdili mesto kanala. Ili, da biste otkazali promenu redosleda, pritisnite taster **Otkazi**. Možete da istaknete još kanala i da postupite na isti način.

Dodavanje ili uklanjanje omiljenih kanala iz drugih listi kanala

Kanale i radio stanice možete označiti kao omiljene u listi kanala **Svi**, **Radio** i **Novi**.

U ovim listama, označite kanal koji želite da dodate u listu omiljenih kanala, a zatim pritisnite **Označi kao omiljeni**.

Ovi kanali biće označeni zvezdicom **★** i dodati u listu omiljenih kanala.

Da biste uklonili oznaku omiljenog kanala, označite kanal u bilo kojoj listi, a zatim pritisnite **Opozovi kao omilj**. Kanal će biti uklonjen iz liste omiljenih kanala.



Zaključavanje satelitskih kanala

Ako želite da sprečite decu da gledaju neki kanal ili program, možete da zaključavate kanale ili da zaključate programe sa rangiranjem po uzrastu.

Zaključavanje kanala

Možete da zaključate kanal kako biste sprečili decu da ga gledaju. Da biste gledali program koji je zaključan, morate da unesete kôd za funkciju Dečija brava.

Da biste zaključali kanal u toku gledanja programa, pritisnite taster **LIST** da biste otvorili **Liste kanala**. Iz liste izaberite kanal koji želite da zaključate, pritisnite **OPTIONS**, a zatim izaberite opciju **Zaključaj kanal**. U listi kanala, zaključani kanal je označen ikonom ključa .

Da biste otključali kanal, izaberite zaključani kanal sa liste kanala i izaberite **Otključaj kanal**. Potrebno je da unesete kôd za funkciju Dečija brava.

Nije moguće zaključavati programe sa povezanih uređaja.

Roditeljsko rangiranje zaštite za decu

Neki dobavljači digitalnog programa rangiraju svoj program po prikladnosti za različite uzraste. Ako određeni program po rangiranju nije prikladan uzrastu vašeg deteta ili starijim uzrastima, taj program će biti zaključan. Da biste gledali program koji je zaključan, morate da unesete kôd za funkciju Dečija brava. Roditeljsko rangiranje zaštite za decu postavlja se za sve kanale.

Aktiviranje rangiranja po uzrastu

Pritisnite taster **↑**, izaberite **⚙️ Podešavanje**, a zatim pritisnite taster **OK**.

Izaberite **Podeš. sat. kan. > Dečija brava > Roditeljsko rangiranje zaštite za decu**.

Da biste aktivirali rangiranje po uzrastu, morate da unesete četvorocifreni kôd za funkciju Dečija brava. Ako još uvek niste postavili taj kôd, možete to da učinite sada.

Nakon što unesete kôd, možete da aktivirate rangiranje po uzrastu. Ako određeni program po rangiranju nije prikladan uzrastu vašeg deteta ili starijim uzrastima, program će biti zaključan. Od vas će se tražiti da unesete kôd da biste otključali taj program. Za neke dobavljače programa, televizor zaključava samo programe za starije uzraste.

Promena koda

Da biste promenili trenutni kôd za funkciju Dečija brava, pritisnite **↑**, izaberite **⚙️ Podešavanje**, a zatim pritisnite taster **OK**.

Izaberite **Podeš. sat. kan. > Dečija brava > Promeni kôd**. Unesite trenutni kôd, a zatim dvaput unesite novi kôd. Novi kôd je postavljen.

Zaboravili ste kôd?

Da biste zamenili i uneli novi kôd za funkciju Dečija brava u slučaju da ste ga zaboravili, unesite **8888**.

4.2

Instalacija satelita

Šta vam je potrebno

Pored DVB-T i DVB-C risivera, ovaj televizor poseduje ugrađen satelitski DVB-S/DVB-S2 risiver. Ako ga povežete sa satelitskom antenom, možete da primete digitalne satelitske kanale. Nije vam potreban spoljni satelitski risiver.

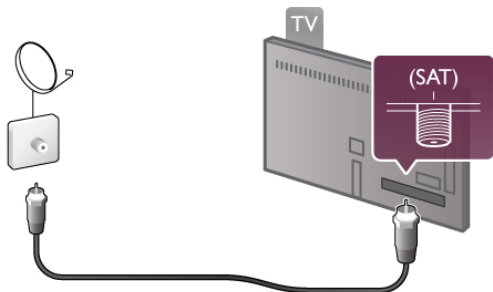

LNB

LNB (Low Noise Block) konvertor služi za hvatanje signala sa satelita i postavlja se na kraj šipke na satelitskoj anteni. Televizor može da prima signal sa 4 različita LNB uređaja.

Instaliranje satelitskih kanala

Nakon podešavanja i povezivanja satelitske antene, možete da instalirate satelitske kanale na televizoru. Proverite da li je satelitska antena ispravno poravnata.

Možete da instalirate kanale sa 4 različita satelita (4 LNB uređaja).

Da biste instalirali satelitske kanale, sledite korake 1 do 5.

1 – Instalacija

Da biste pretražili satelite i instalirali satelitske kanale, pritisnite **↑**, izaberite **⚙️ Podešavanje**, a zatim pritisnite taster **OK**. Izaberite opciju **Traži satelitske kanale**, a zatim pritisnite taster **OK**. Ako ste već instalirali satelitske kanale, izaberite opciju **Ponovo instaliraj kanale**, a zatim pritisnite taster **OK**.

2 – Tip veze

Izaberite broj satelita koje želite da instalirate. Televizor će automatski podesiti odgovarajući tip veze.

Ako je neophodno, tip veze možete prilagoditi kasnije u meniju **Postavke**. U ovom meniju, izaberite opciju **Tip veze**, a zatim izaberite opciju **Jedan LNB**, ako imate samo jedan LNB na satelitskoj anteni. Izaberite opciju **DiSEqC Mini** ako imate 2 LNB uređaja ili izaberite opciju **DiSEqC 1.0** ako imate 3 ili 4 LNB uređaja. Izaberite opciju **Urađeno** da biste zatvorili postavke.

3 – Pretraga satelitskih kanala

Da biste započeli pretragu, izaberite opciju **Start**, a zatim pritisnite **OK**. Televizor će pretražiti sve dostupne satelite. To može da potraje nekoliko minuta. Ako ne bude pronađen nijedan satelit, proverite vezu sa satelitskom antenom i njen položaj.

Prikazani kvalitet signala ne odražava uvek kvalitet signala za sve kanale na određenom satelitu.

Da biste ponovili proceduru **pretraživanja satelita**, izaberite opciju **Ponovo pokreni**, a zatim pritisnite **OK**. Ako ste zadovoljni izborom pronađenih satelita, možete da instalirate sve kanale sa njih.

4 – Instaliranje kanala

Da biste instalirali sve kanale sa pronađenih satelita, pritisnite **Instaliraj**. Instalacija može da potraje nekoliko minuta ili pola sata po satelitu.

5 – Sortiranje kanala

Na kraju instalacije, u zavisnosti od instaliranog satelita, možete odabrati neku od listi za sortiranje satelitskih kanala. Nakon završetka instalacije svi kanali će biti dostupni u listi satelitskih kanala **Svi**. U posebnoj listi nalaze se kanali sortirani prema tipu.

Još postavki

Za većinu satelita nije potrebno menjati LNB postavke, ali, na primer, ako tražite određen satelit u opsegu C, LNB za taj satelit morate da podesite na C-Band LNB. Ako ste profesionalni korisnik, možda ćete koristiti postavku **Prilagođeno** za LNB uređaje koje koristite.

Da biste ubrzali traženje satelita i kanala, podesite brzinu skeniranja na 10 MHz. Da biste izvršili temeljno skeniranje, postavite brzinu na 2 MHz (preporuka za turske satelite).

Resetovanje

Možda ste zaboravili koje ste sve postavke podesili.

Da biste resetovali postavke u vezi sa instalacijom satelita na fabričke vrednosti, izaberite opciju **Resetuj** u meniju Postavke, a zatim pritisnite **OK**.

Manuelno instal.

Tokom automatske instalacije kanala možda je propušten određeni kanal ili kanali sa primopredajnika. Primopredajnik možete da dodate ručno. Pritisnite **≡ Lista** i potražite **Ručna instalacija** da biste dobili više informacija.

Povezivanje satelitske antene

Pritisnite **≡ Lista** i potražite **Kabl satelitske antene** da biste dobili više informacija.

Listu unapred podešenih satelita na ovom televizoru potražite u odeljku **≡ Lista > Specifikacije > Napajanje i prijem**.

Dodavanje satelita

Ako su satelitski kanali već instalirani, možete da dodate još jedan satelit u instalaciju. Možete da instalirate kanale sa 4 različita satelita – 4 LNB uređaja.

1 – Tip veze

Proverite tip veze pre nego što dodate satelit. Postavka Jedan koristi se ako imate samo jedan LNB uređaj, DiSEqC Mini služi za konfiguraciju sa 2 LNB uređaja, a DiSEqC 1.0 za konfiguraciju sa 3 ili 4 LNB uređaja.

Da biste prethodno proverili tip veze, pritisnite **🏠**, izaberite **⚙️ Podešavanje**, a zatim pritisnite taster **OK**.

Izaberite **Traži satelitske kanale > Ponovo instaliraj kanale > Postavke**, a zatim pritisnite taster **OK**.

Izaberite **Tip veze**, a zatim izaberite odgovarajuću postavku u skladu sa brojem satelita koje želite da instalirate. Izaberite **Urađeno** da biste zatvorili postavke. Pritisnite **↩️** da biste zatvorili opciju Ponovo instaliraj kanale.

2 – Dodavanje satelita

Da biste dodali satelit, pritisnite taster **🏠**, izaberite **⚙️ Podešavanje**, a zatim pritisnite taster **OK**.

Izaberite **Traži satelitske kanale > Dodaj satelit**, a zatim pritisnite taster **OK**. Televizor će pretražiti satelite na prvom dostupnom LNB uređaju. To može da potraje nekoliko minuta.

Ako ne bude pronađen nijedan satelit, proverite vezu sa antenom i njen položaj. Izaberite opciju **Pretraži ili Sledeći LNB**.

Ako nema slobodnih LNB uređaja, prvo možete da uklonite satelit. Pročitajte odeljak „Uklanjanje satelita“ u nastavku.

3 – Instaliranje kanala

Ako ste zadovoljni izborom satelita, možete da instalirate kanale.

Da biste instalirali sve kanale, pritisnite **Instaliraj**. Instalacija može da potraje nekoliko minuta.

4 – Uklanjanje satelita

Da biste uklonili satelit, pritisnite taster **🏠**, izaberite **⚙️ Podešavanje**, a zatim pritisnite taster **OK**.

Izaberite **Traži satelitske kanale > Ukloni satelit**, a zatim pritisnite taster **OK**.

Izaberite satelit koji želite da uklonite i pritisnite taster **OK**. Da biste potvrdili, izaberite opciju **Da**, a zatim pritisnite taster **OK**. Satelit će biti uklonjen zajedno sa kanalima.

Ažuriranje kanala

Ažuriranje satelitskih kanala

Televizor sve instalirane kanale smešta u različite liste kanala. Ako primete digitalne kanale, možete podesiti televizor da automatski ažurira listu novim kanalima. Ažuriranje kanala možete i sami da pokrenete.

Automatsko ažuriranje kanala

Jednom dnevno, u 4.00, televizor ažurira kanale i memoriše nove kanale u listi „Svi“, njima odgovarajućoj listi kanala, ali i u listi „Novi“. Kanali koji nisu dostupni se uklanjaju. Prilikom uključivanja televizora prikazuje se poruka za nove ili uklonjene kanale. Televizor mora da bude u stanju mirovanja kako bi automatski ažurirao kanale.

Da biste isključili poruku koja se prikazuje prilikom uključivanja, pritisnite **🏠**, izaberite **⚙️ Podešavanje**, a zatim pritisnite taster **OK**.

Izaberite **Podeš. kanala > Instaliranje kanala > Poruka za ažuriranje kanala**, a zatim izaberite opciju **Isk**.

Da biste isključili automatsko ažuriranje kanala, pritisnite **🏠**, izaberite **⚙️ Podešavanje**, a zatim pritisnite taster **OK**.

Izaberite **Podeš. kanala > Instaliranje kanala > Automatsko ažuriranje kanala**, a zatim izaberite opciju **Isk**.

Pokretanje ažuriranja kanala

Da biste ručno pokrenuli ažuriranje, pritisnite **🏠**, izaberite **⚙️ Podešavanje**, a zatim pritisnite taster **OK**.

Izaberite **Traži kanale**, a zatim pritisnite taster **OK**. Pratite uputstva na ekranu. Ažuriranje može potrajati nekoliko minuta.

Novi kanali

Novi kanali koji su dodati prilikom automatskog ažuriranja jednostavno se mogu naći u listi kanala **Novi**. Isti novi kanali nalaze se i u listi **Svi** ili **Radio**.

Novi kanali će ostati u listi „Novi“ sve dok ih ne označite kao omiljene ili ih ne podesite.

U pomoći, pritisnite **≡ Lista** i potražite **Omiljeni satelitski kanali** da biste kanale obeležili kao omiljene.

Kopiranje liste kanala

Uvod

Funkcija kopiranja liste kanala namenjena je prodavcima i profesionalnim korisnicima.

Funkcija kopiranja liste kanala omogućava kopiranje zemaljskih i satelitskih kanala.



Funkcija **Kopiranje liste kanala** omogućava kopiranje kanala sa jednog televizora na drugi Philips televizor iz iste serije. Funkcija Kopiranje liste kanala omogućava vam da izbegnete dugotrajnu pretragu kanala. Mala datoteka koja se kopira može da stane na svaki USB memorijski uređaj.

Uslovi

- Oba televizora pripadaju seriji za istu godinu.
- Oba televizora imaju isti sufiks tipa proizvoda za DVB (H, K, M, T ili D/00) u broju modela i na oba je izabrana ista postavka zemlje.
- Oba televizora imaju iste postavke instalacije satelita.
- Oba televizora imaju isti tip hardvera. Informacije o tipu hardvera potražite na tipskoj pločici sa zadnje strane televizora. Obično je navedeno kao Q . . . LA
- Oba televizora imaju kompatibilne verzije softvera. Ako verzije softvera nisu kompatibilne, prilikom otpremanja će se na ekranu prikazati poruka sa upozorenjem.

Kopiranje liste kanala

Kopiranje liste kanala

- 1 – Uključite televizor na kojem su instalirani kanali. Priključite USB memorijski uređaj.
- 2 – Pritisnite taster , izaberite  **Podešavanje**, a zatim pritisnite taster **OK**.
- 3 – Pritisnite **TV podešavanja > Opšte postavke > Kopiranje liste kanala > Kopiraj na USB**, a zatim pritisnite **OK**. Da biste kopirali listu kanala sa ovog televizora, od vas će se možda tražiti da unesete kôd za funkciju Dečja brava koji ste uneli prilikom instalacije.
- 4 – Nakon završetka kopiranja, isključite USB memorijski uređaj.



Sada možete da otpremite kopiranu listu kanala na drugi Philips televizor.

Otpremanje liste kanala





Otpremanje liste kanala

U zavisnosti od toga da li je televizor već instaliran ili nije, potrebno je da koristite različite načine za otpremanje liste kanala.



Na televizor koji nije instaliran

- 1 – Priključite utikač za napajanje da biste pokrenuli instalaciju i izaberite jezik i zemlju. Možete da preskočite pretragu kanala. Završite instalaciju.
- 2 – Priključite USB memorijski uređaj na kojem se nalazi lista kanala sa drugog televizora.
- 3 – Da biste započeli otpremanje liste kanala, pritisnite , izaberite  **Podešavanje**, a zatim pritisnite taster **OK**.
- 4 – Izaberite **TV podešavanja > Opšte postavke > Kopiranje liste kanala > Kopiraj na televizor**, a zatim pritisnite taster **OK**. Od vas će se možda tražiti da unesete kôd za funkciju Dečja brava.
- 5 – Televizor će prikazati obaveštenje u slučaju uspešnog kopiranja liste kanala. Isključite USB memorijski uređaj.

Na televizor koji je instaliran

- 1 – Proverite postavku zemlje na televizoru. (Da biste proverili ovu postavku, pritisnite , izaberite  **Podešavanje**, a zatim pritisnite taster **OK**. Izaberite opciju **Traži kanale > Ponovo instaliraj kanale**, a zatim pritisnite taster **OK**. Pritisnite , a zatim **Otkazi** da biste prekinuli pretragu kanala.) Ako je postavka zemlje ispravna, nastavite sa korakom 2. Ako postavka zemlje nije ispravna, potrebno je da pokrenete ponovnu instalaciju. Da biste pokrenuli ponovnu instalaciju, pritisnite , izaberite  **Podešavanje**, a zatim pritisnite taster **OK**. Izaberite opciju **Traži kanale > Ponovo instaliraj kanale**, a zatim pritisnite taster **OK**. Izaberite odgovarajuću zemlju i preskočite pretragu kanala. Završite instalaciju. Nakon toga se vratite na korak 2.

2 – Priključite USB memorijski uređaj na kojem se nalazi lista kanala sa drugog televizora.



3 – Da biste započeli otpremanje liste kanala, pritisnite , izaberite  **Podešavanje**, a zatim pritisnite taster **OK**.

4 – Izaberite **TV podešavanja > Opšte postavke > Kopiranje liste kanala > Kopiraj na televizor**, a zatim pritisnite taster **OK**. Od vas će se možda tražiti da unesete kôd za funkciju Dečja brava.

5 – Televizor će prikazati obaveštenje u slučaju uspešnog kopiranja liste kanala. Isključite USB memorijski uređaj.

Manuelno instal.

Ručna instalacija vam omogućava da proverite jačinu signala satelitskog kanala.

Da biste pokrenuli ručnu instalaciju, pritisnite taster , izaberite  **Podešavanje**, a zatim pritisnite taster **OK**. Izaberite **Traži satelitske kanale > Ručna instalacija**, a zatim pritisnite taster **OK**.

- 1 – Izaberite opciju LNB.
- 2 – Ako znate frekvenciju primopredajnika (koji može da obuhvata više kanala), izaberite opciju **Frekvencija** i unesite je.
- 3 – Izaberite opciju **Pretraživanje**, a zatim pritisnite taster **OK**.
- 4 – Ako televizor pronađe frekvenciju i prikaže se dugme za čuvanje, pronađen je novi primopredajnik.
- 5 – Pritisnite dugme **Sačuvaj** da biste u listu kanala dodali novi primopredajnik sa pripadajućim kanalima.

Da biste dodali drugi primopredajnik, izaberite opciju **Izlaz** i ponovite korake.

Ako koristite Multiple Dwelling Unit (MDU) za Eutelsat W3 7E (naročito za DIGITURK), ručna instalacija nije dostupna.

Rešavanje problema

Televizor ne može da instalira željeni satelit

- Proverite orijentaciju satelitske antene.
 - Proverite LNB postavku koju koristite za taj satelit.
 - Proverite tip veze u postavkama instalacije satelita.
 - Resetujte sve postavke satelita ako ste zaboravili koje ste postavke promenili.
- U **pomoći**, pritisnite  **Lista** i potražite **Instalacija satelita** da biste dobili više informacija.

Prijem satelitskog kanala je loš

- Proverite orijentaciju satelitske antene.

Ponekad je kvalitet prijema loš

- Proverite da li je satelitska antena čvrsto postavljena. Jak vetar može da pomeri antenu.
- Sneg i kiša mogu da umanje kvalitet prijema.

3D

Šta vam je potrebno

Ovo je Easy 3D televizor.



Za gledanje 3D sadržaja potrebno je:

- da izaberite TV kanal koji emituje 3D program;
- da iznajmite 3D film iz prodavnice video zapisa na mreži pomoću opcije Smart TV;
- da gledate 3D filmove sa 3D Blu-ray diska, USB uređaja ili računara.

U kompletu se isporučuju četiri primerka pasivnih 3D naočara. Ako su vam potrebne dodatne naočare, naručite Philips Passive 3D naočare PTA417 ili PTA426 (kupuju se odvojeno). Nije garantovano da će druge 3D naočare ispravno raditi.

Vaše 3D naočare

Passive 3D naočare PTA417

Da biste gledali 3D sadržaj na ovom televizoru, samo stavite 3D naočare.

Preporučena visina za gledanje

Da biste ostvarili najbolji kvalitet slike, kada koristite pasivne 3D naočare, vaše oči treba da budu na nivou centra ekrana.

Gledanje 3D sadržaja

Prebacivanje na 3D

Prvi put kada se detektuje 3D signal, možete postaviti željene postavke za buduće pokretanje 3D sistema.

Da bi se sistem automatski prebacio na 3D, izaberite

Automatski.

Da bi sistem prvo prikazao obaveštenje, izaberite **Obavesti**.

Da se sistem nikad ne bi prebacivao na 3D, izaberite **Ne kor. 3D**.

Ovu željenu postavku možete kasnije promeniti u meniju za 3D.

Da biste otvorili meni za 3D, pritisnite **3D**, a zatim izaberite **Pređi na 3D** da biste podesili željenu postavku.



Pokretanje 3D funkcije

Kada se televizor prebaci na funkciju 3D ili kada se prikaže obaveštenje da je dostupan 3D signal, uključite aktivne 3D naočare i stavite ih.

Ako televizor ne može da prepozna 3D signal (nedostaje oznaka 3D signala), 3D program će se na ekranu prikazivati u obliku dvostruke slike. Da biste prešli u 3D režim, pritisnite taster **3D** i izaberite opciju **Uporedo** ili **Gore/dole** u skladu sa položajem dvostruke slike.

Zaustavljanje 3D funkcije

Da biste zaustavili gledanje 3D programa, pritisnite **[[[OPTIONS**, izaberite opciju **3D – dubina**, a zatim izaberite opciju **Isk**.

3D režim prelazi u 2D režim kada promenite kanal ili povezani uređaj.

2D u 3D konverzija

Svaki 2D program možete da konvertujete i gledate u 3D. Da biste konvertovali 2D program u 3D, pritisnite **3D**, izaberite opciju **2D u 3D konverzija**, a zatim pritisnite taster **OK** da biste potvrdili.

Da biste zaustavili 2D u 3D konverziju, pritisnite **[[[OPTIONS**, izaberite opciju **3D – dubina**, a zatim izaberite opciju **Isk**. ili izaberite drugu funkciju u glavnom meniju. Konverzija neće biti zaustavljena prilikom promene TV kanala.

3D – dubina

Možete da promenite dubinu prikaza 3D sadržaja kako biste dobili intenzivniji ili manje intenzivan 3D efekat.

Da biste promenili 3D dubinu, pritisnite **[[[OPTIONS** i izaberite opciju **3D – dubina**. Izaberite opciju **Isk**. (ne koristi 3D), **Manje** (manja 3D dubina), **Normalno** (optimalni 3D kvalitet) ili **Više** (veća 3D dubina).

3D doživljaj

3D doživljaj vam omogućava da prilagodite treperenje na ekranu kako biste jednostavnije gledali 3D sadržaj. Da biste smanjili treperenje, pritisnite **[[[OPTIONS**, izaberite opciju **3D doživljaj**, a zatim izaberite opciju **Najveća jasnoća** (izraženiji 3D efekat, veće treperenje) ili opciju **Bez treperenja** (manje treperenje, manji zamor).

Optimalni uslovi za gledanje 3D sadržaja

Da biste dobili optimalan doživljaj gledanja 3D sadržaja, preporučuje se da:

- sedite na udaljenosti od televizora koja je bar 3 puta veća od visine ekrana, ali ne na udaljenosti većoj od 6 metara.

- izbjegavate korišćenje fluorescentnog osvetljenja (kao što je TL osvetljenje ili određene sijalice za uštedu energije koje rade na niskoj frekvenciji) i gledanje pod direktnom sunčevom svetlošću pošto mogu da ometaju gledanje 3D sadržaja.

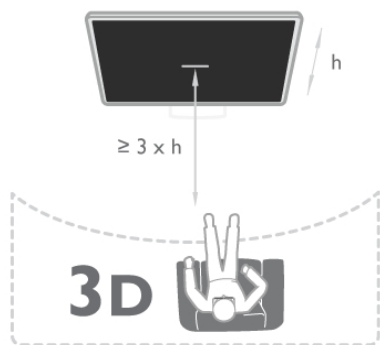

5.5

Upozorenje u vezi sa zdravljem

- Ako vi ili neko od članova vaše porodice ima istoriju epilepsije ili fotoosetljivih napada, obratite se lekaru pre izlaganja izvorima svetla koji trepere, brzim sekvencama ili 3D sadržaju.
- Da biste izbegli nelagodnost, kao što je vrtoglavica, glavobolja ili dezorijentacija, preporučuje se da 3D sadržaj ne gledate duže vreme.

Ako osetite bilo kakvu nelagodnost, prestanite sa gledanjem 3D sadržaja i nemojte da obavljate potencijalno opasne aktivnosti (na primer, vožnja automobila) dok simptomi ne nestanu. Ako simptomi potraju, nemojte da nastavljate sa gledanjem 3D sadržaja bez prethodne konsultacije sa lekarom.

- Roditelji bi trebalo da nadgledaju decu tokom gledanja 3D sadržaja kako bi se uverili da ne dolazi do pojave gorenavedenih simptoma. Gledanje 3D sadržaja ne preporučuje se deci mlađoj od 6 godina pošto njihov vizuelni sistem još uvek nije u potpunosti razvijen.
- 3D naočare nemojte da koristite ni u jednu drugu svrhu osim za gledanje 3D sadržaja.

5.6

Briga o 3D naočarima

- Nemojte da izlažete 3D naočare direktnoj sunčevoj svetlosti, toploti, vatri niti vodi. To može da dovede do kvara na proizvodu ili požara.
- Za čišćenje sočiva koristite čistu, mekanu tkaninu (mikrofiber ili pamučni flanel) kako biste izbegli grebanje. Sredstvo za čišćenje nikada nemojte da nanosite direktno na 3D naočare. To može da dovede do oštećenja elektronike.
- Nemojte da ispuštate i savijate sočiva 3D naočara, niti da primenjujete prekomernu silu na njih.
- Nemojte da koristite hemijska sredstva za čišćenje koja sadrže alkohol, rastvarače, površinski aktivne materije, vosak, benzol, razređivač, sredstvo za odbijanje komaraca niti mazivo. Korišćenje tih hemikalija može da izazove promenu boje ili pojavu pukotina.

Inteligentni televizor

Glavni meni

Glavni meni sadrži sve radnje koje možete obaviti na televizoru.

Otvorite glavni meni da biste započeli gledanje televizije ili gledanje diska na kućnom bioskopu. Osim toga, ovaj meni vam omogućava da otvorite Smart TV i pretražujete Internet, pokrenete Skype ili otvorite pomoć ako su vam potrebne informacije o korišćenju televizora.

Otvaranje glavnog menija

Da biste otvorili glavni meni, pritisnite .

Izaberite željenu radnju pomoću tastera sa strelicama, a zatim pritisnite taster **OK**.

Da biste zatvorili glavni meni bez izmene trenutne radnje, ponovo pritisnite .



- TV

Izaberite opciju **TV**, a zatim pritisnite taster **OK** da biste gledali TV kanale.

- Satelit

Izaberite opciju **Satelit**, a zatim pritisnite taster **OK** da biste gledali satelitske kanale (samo kod televizora koji imaju ugrađeni satelitski tjuner).

- Smart TV

Izaberite opciju **Smart TV**, a zatim pritisnite taster **OK** da biste otvorili Smart TV početnu stranicu.

- Izvor

Izaberite opciju **Izvor**, a zatim sa liste ispod ikone izaberite povezani uređaj. Pritisnite taster **OK** da biste prešli na izabrani uređaj.

- TV vodič

Izaberite opciju **TV vodič**, a zatim pritisnite taster **OK** da biste otvorili listu trenutnih programa, kao i raspored programa na kanalima.

- Snimci

Izaberite opciju **Snimci**, a zatim pritisnite taster **OK** da biste otvorili listu snimaka (dostupna je samo ako je povezan USB čvrsti disk).

- Skype

Izaberite opciju **Skype** da biste obavljali besplatne video pozive.

- Podešavanje

Izaberite opciju **Podešavanje** da biste instalirali kanale ili podesili sve postavke televizora.

- Pomoć

Izaberite opciju **Pomoć**, a zatim pritisnite taster **OK** da biste pomoć otvorili na ekranu. Teme su prikazane abecednim redosledom.

Smart TV Apps

Šta vam je potrebno

Da biste uživali u usluzi Smart TV Apps, morate da povežete televizor sa ruterom sa brzom (širokopojasnom) Internet vezom. Možete da koristite kućnu mrežu koja je povezana na Internet. Nije vam potreban računar.

U **pomoći**, pritisnite  **Lista** i potražite **Mreža** da biste dobili više informacija.

Savet

Na televizor možete da povežete USB tastaturu ili USB miša radi lakšeg unosa teksta ili kretanja kroz Internet stranice. USB miš može da se koristi samo kretanje kroz Internet stranice, a ne može da se koristi za kretanje kroz Smart TV App stranice. U **pomoći**, pritisnite  **Lista** i potražite **USB tastatura** ili **USB miš** da biste dobili više informacija.

Konfigurisanje

Prilikom prvog otvaranja usluge Smart TV, potrebno je da konfigurirate vezu. Pročitajte uslove i odredbe i složite se sa njima da biste nastavili. Da biste izašli iz usluge Smart TV, pritisnite .

Registrowanje

Registracija za Club Philips.

Izaberite opciju **Registracija**, a zatim pritisnite **OK**.

Unesite e-adresu, izaberite opciju **Nastavi**, a zatim pritisnite taster **OK**.

Potvrdite e-adresu.

Roditeljska kontrola

Da biste zaključali aplikacije sa oznakom „Za odrasle 18+“, uključite Smart TV roditeljsku kontrolu tako što ćete izabrati opciju **Omogućiti**, pa pritisnuti taster **OK**.



Unesite PIN kôd za otključavanje po želji.

Potvrdite PIN kôd. Aplikacije sa oznakom „Za odrasle 18+“ sada su zaključane.

Da biste otvorili zaključanu aplikaciju, izaberite je i pritisnite **OK**. Televizor će od vas tražiti da unesete četvorocifreni kôd.

Ponovno konfigurisanje

Da biste ponovo konfigurisali vezu sa Smart TV, obrišite Internet memoriju na televizoru.

Da biste obrisali Internet memoriju, pritisnite taster , izaberite  **Podešavanje**, a zatim pritisnite taster **OK**.

Izaberite opciju **Postavke mreže** > **Obrisi Internet memoriju**, a zatim pritisnite taster **OK**.

Smart TV početna stranica

Smart TV početna stranica je vaša veza sa Internetom. Možete iznajmiti filmove na mreži, čitati novine, gledati video zapise i slušati muziku, kupovati na mreži, otvarati društvene mreže ili gledati TV programe. Da biste to uradili, otvorite Apps – Internet lokacije koje su prilagođene za televizor. Ako je televizor povezan na Internet, možete otvoriti Smart TV.

Pokretanje usluge Smart TV

Da biste otvorili Smart TV početnu stranicu, pritisnite **Smart TV**.

Osim toga, možete pritisnuti , izabrati opciju **Smart TV**, pa pritisnuti taster **OK**.



Televizor se povezuje na Internet i otvara Smart TV početnu stranicu. To može da potraje nekoliko sekundi.



- 1 – Sada na televizoru
- 2 – Vaše app
- 3 – App gallery (Galerija aplikacija)
- 4 – Internet
- 5 – Preporučene Apps
- 6 – Pretraživanje
- 7 – Tasteri u boji za upravljanje

Vaše Apps

Aplikacije možete pokrenuti sa Smart TV početne stranice. Ako početna stranica ne sadrži aplikacije, možete ih dodati iz App gallery (Galerija aplikacija). Lista aplikacija može da bude dugačka nekoliko stranica. Koristite tastere sa strelicama za prelazak na narednu ili prethodnu stranicu. Odnosno, pritisnite taster **CH+** (Sledeća stranica) ili **CH-** (Prethodna stranica).

App gallery (Galerija aplikacija)

U App gallery (Galerija aplikacija) možete naći sve dostupne aplikacije.

Internet

Pomoću **Internet** App otvara se Internet na televizoru.

Na televizoru možete prikazati bilo koju Internet lokaciju, ali većina nije prilagođena za ekran televizora.

- Neki dodaci (npr. za prikaz stranica ili video zapisa) nisu dostupni za televizor.

- Internet stranice prikazuju se jedna po jedna i preko celog ekrana.

Preporučene Apps

U ovom prozoru, Philips predstavlja veliki broj aplikacija koje su preporučene za vašu zemlju, aplikacije za Online TV ili izbor filmova koje možete iznajmiti. Možete ih izabrati i otvoriti u prozoru Preporučene Apps.

Pretraži

Pretraživanje vam omogućava pretraživanje App gallery (Galerija aplikacija).

Unesite ključnu reč u polje za unos teksta, izaberite , a zatim pritisnite taster **OK** da biste pokrenuli pretragu. Kao ključne reči možete uneti imena, naslove, pol i opise.

Osim toga, polje za unos teksta možete da ostavite prazno i potražite najpopularnije pretrage ili ključne reči u okviru kategorije. U listi pronađenih ključnih reči, izaberite neku, a zatim pritisnite taster **OK** da biste potražili stavke sa tom ključnom reči.

U listi aplikacija na Smart TV početnoj stranici moguće je . . .



Uklanjanje aplikacija

Da biste uklonili aplikaciju sa Smart TV početne stranice, izaberite ikonu aplikacije, a zatim pritisnite  **Ukloni**.

Premeštanje aplikacije

Da biste aplikaciji promenili mesto u listi, izaberite ikonu aplikacije, a zatim pritisnite  **Premesti**, pa koristite tastere sa strelicama za promenu mesta aplikacije. Pritisnite taster **OK** da biste potvrdili položaj.

Zaključavanje aplikacije

Da biste zaključali aplikaciju, izaberite ikonu aplikacije, a zatim pritisnite  **Zaključaj**. Kada zaključavate aplikaciju, potrebno je da uneste 4-cifreni PIN kôd koji ste podesili za roditeljsku kontrolu prilikom konfigurisanja usluge Smart TV. U listi, zaključana aplikacija ima oznaku ključa .

Da biste otključali aplikaciju, izaberite ikonu aplikacije, a zatim pritisnite  **Otključaj**. Da biste otključali, potrebno je da unesete 4-cifreni PIN kôd.

Povratne informacije o aplikaciji

Izaberite aplikaciju i pritisnite  **Povratna infor.** da biste izabrali dugme „like“ (svidi mi se) ili „don't like“ (ne svidi mi se) i poslali nam predlog ili napomenu. Osim toga, možete nas obavestiti o nepravilnostima u aplikaciji.

Zatvaranje Smart TV početne stranice

Da biste zatvorili Smart TV početnu stranicu, pritisnite , a zatim izaberite neku drugu radnju.

TP Vision Netherlands B.V. ne snosi odgovornost za sadržaj i kvalitet materijala koji obezbeđuju dobavljači sadržaja.

Korišćenje aplikacija

Da biste pokrenuli aplikaciju, morate je prvo dodati u listu aplikacija na Smart TV početnoj stranici. Aplikaciju možete dodati iz App gallery (Galerija aplikacija).

App gallery (Galerija aplikacija)

U App gallery (Galerija aplikacija) možete naći sve dostupne aplikacije. App gallery (Galerija aplikacija) prikazuje sve aplikacije u listama po zemljama.

Da biste otvorili App gallery (Galerija aplikacija), na Smart TV početnoj stranici izaberite njenu ikonu, a zatim pritisnite taster **OK**.

U galeriji aplikacija koristite tastere sa strelicama da biste izabrali stavku na stranici.

Da biste videli aplikacije u redosledu prema kategorijama, pritisnite **Sve Apps**, izaberite kategoriju, a zatim pritisnite taster **OK**.

Da biste videli aplikacije iz druge zemlje, pritisnite **Zemlja**, izaberite zemlju, a zatim pritisnite taster **OK**.

Da biste zaključali aplikaciju, izaberite ikonu aplikacije, a zatim pritisnite **Zaključaj**.

Kada zaključavate aplikaciju, potrebno je da uneste 4-cifreni PIN kôd koji ste podesili za roditeljsku kontrolu prilikom konfigurisanja usluge Smart TV. U listi, zaključana aplikacija ima oznaku ključa .

Da biste otključali aplikaciju, izaberite ikonu aplikacije, a zatim pritisnite **Otključaj**. Da biste otključali, potrebno je da unesete 4-cifreni PIN kôd.

Da biste se vratili na Smart TV početnu stranicu, pritisnite taster **≡ LIST** ili .

Dodavanje aplikacije na listu

U App gallery (Galerija aplikacija) izaberite ikonu aplikacije, a zatim pritisnite taster **OK**.

Izaberite opciju **Dodaj**, a zatim pritisnite **OK**.

Osim toga, izaberite opciju **Dodaj i premesti** da biste aplikaciju dodali i odmah postavili na željeno mesto u listi.

Pokretanje aplikacije

Da biste pokrenuli aplikaciju, pritisnite , a zatim izaberite opciju **Smart TV**.

Na početnoj stranici, izaberite ikonu aplikacije, a zatim pritisnite taster **OK**.

U aplikaciji pritisnite taster  da biste se vratili za jedan korak ili stranicu.

Ponovno učitavanje stranice aplikacije

Ako se stranica aplikacije nije ispravno učitala, pritisnite taster **≡ OPTIONS**, a zatim izaberite opciju **Ponovno učitavanje** da biste ponovno učitali stranicu.

Zum

Stranicu aplikacije možete da zumirate.

Da biste zumirali stranicu, pritisnite taster **≡ OPTIONS**, a zatim izaberite opciju **Zumiranje stranice**.

Pomoću klizača izaberite nivo zuma.

Vratite se na normalni prikaz tako što ćete resetovati klizač.

Prikaz informacija o bezbednosti

Možete proveriti bezbednosni nivo stranice aplikacije.

Na stranici aplikacije, pritisnite taster **≡ OPTIONS** i izaberite opciju **Bezbednosne informacije**. Ako se na dnu ekrana tokom učitavanja stranice, pored animacije učitavanja, prikazuje znak ključa , prenos je bezbedan.

Zatvaranje aplikacije

Da biste zatvorili aplikaciju i vratili se na Smart TV početnu stranicu, pritisnite **Smart TV**.

Aplikacije za iznajmljivanje video zapisa

Pomoću aplikacija prodavnica video zapisa u usluzi Smart TV možete da iznajmite omiljeni film iz prodavnice video zapisa koja omogućava iznajmljivanje na mreži. Možete bezbedno da platite pomoću kreditne kartice.

Iznajmljivanje filma

1 – Otvorite aplikaciju Prodavnica video zapisa iz liste aplikacija ili izaberite preporučeni video zapis na Smart TV početnoj stranici.

2 – Izaberite film.

3 – Obavite plaćanje na mreži.

4 – Preuzmite video zapis.

5 – Počnite da gledate. Možete koristiti tastere **▶** (Reprodukuj) i **||** (Pauziraj).

Većina prodavnica video zapisa tražiće od vas da kreirate nalog za prijavljivanje.

Reprodukcija video zapisa

Na ovom televizoru možete da gledate iznajmljene filmove koji se šalju u formatu video zapisa za reprodukovanje u realnom vremenu. Možete skoro odmah da gledate film. Kada prodavnica video zapisa koja omogućava iznajmljivanje koristi reprodukciju video zapisa, možda će vam trebati USB čvrsti disk da biste sačuvali deo bafera za video zapise. Možete da pauzirate ili ponovo pokrenete iznajmljeni film koji se šalje kao video zapis za reprodukovanje u realnom vremenu.

Ako ste povezali USB čvrsti disk, iznajmljene filmove možete takođe da preuzmete iz onih prodavnica video zapisa koje nude samo preuzimanje filmova. Film koji ste preuzeli možete da pauzirate ili ponovno pokrenete.

Obratite se prodavnici video zapisa u vezi sa trajanjem iznajmljivanja filma.

Internet saobraćaj

Reprodukcijom ili preuzimanjem video zapisa možete da prekoračite mesečno ograničenje Internet saobraćaja.

Televizija na mreži

Aplikacija Online TV na Smart TV početnoj stranici* omogućava vam da gledate programe koje ste propustili ili da ih gledate onda kada to vama najviše odgovara.

Otvaranje aplikacije Online TV

Da biste otvorili aplikaciju Online TV, pritisnite , a zatim izaberite opciju **Smart TV**.

Na početnoj stranici, izaberite ikonu  **Online TV**, a zatim pritisnite **OK**.

Na stranici izaberite program, a zatim pritisnite taster **OK** da biste započeli gledanje.

Možete koristiti tastere **▶** (Reprodukuj) i **⏸** (Pauziraj).

Lista po dobavljačima programa

Da biste prikazali Online TV programe poredane po dobavljačima programa, pritisnite **■ Svi dobavljači programa**. Izaberite dobavljača programa, a zatim pritisnite taster **OK**.

* Ako je dostupno u vašem regionu.

6.3

Video zapisi, fotografije i muzika

Sa USB uređaja ili mreže

Možete da pregledate fotografije ili da reprodukujete muziku i video zapise sa USB memorijskog uređaja ili USB čvrstog diska. Ako imate računar povezan na kućnu mrežu, datoteke sa računara možete prikazati na televizoru.

Sa USB uređaja

Ako je televizor uključen, priključite USB memorijski uređaj ili USB čvrsti disk na USB priključak. Televizor će otkriti uređaj i prikazati listu datoteka. Ako se lista ne pojavi automatski, pritisnite **SOURCE**, izaberite **Pretraži USB**, a zatim pritisnite taster **OK**.

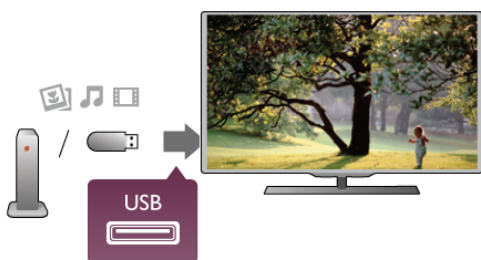

Upozorenje

Ako pokušate da pauzirate ili snimate program kada je USB čvrsti disk priključen, televizor će od vas zatražiti da formatirate USB čvrsti disk. Ovim formatiranjem biće obrisan sadržaj USB čvrstog diska.

Sa računara

Ako su televizor i računar povezani na istu kućnu mrežu, televizor može da pretražuje i reprodukuje datoteke sačuvane na računaru. Ovaj televizor koristi protokol SimplyShare i kompatibilan je sa drugim SimplyShare uređajima. Da biste mogli da pristupate sadržaju sa računara preko televizora, na računaru morate imati softver za medijski server, npr. Twonky™. Televizor će prikazati datoteke i fascikle na isti način na koji su one organizovane na računaru. Da biste pretražili datoteke na računaru, pritisnite **SOURCE**, izaberite opciju **Pretraži mrežu**, a zatim pritisnite taster **OK**.

Meni u obliku trake i sortiranje

Kada je povezan USB uređaj, televizor će sortirati datoteke prema tipu. Iz menija u obliku trake izaberite tip datoteke koju tražite.

Ako pretražujete datoteke sa računara, možete ih pretražiti na način na koji su organizovane na računaru.

Meni u obliku trake

Iz menija u obliku trake izaberite tip datoteke koju želite da pregledate ili reprodukujete. Izaberite **📷 Fotografije**, **🎵 Muzika** ili **📺 Video zapis**. Osim toga, možete otvoriti prikaz **📁 Fascikle** i pretražiti fascikle da biste pronašli željenu datoteku.

Sortiranje

Da biste pretražili fotografije po datumu, godini ili po imenu, pritisnite **👉 Sortiraj**.

Da biste pretražili muzičke numere po albumu, izvođaču, polu ili po imenu, pritisnite **👉 Sortiraj**.

Video zapisi sortirani su abecednim redosledom.

Pregledanje fotografija

Da biste prikazali fotografije, u meniju u obliku trake izaberite **📷 Fotografije**, izaberite fotografiju u prikazu u obliku sličice, a zatim pritisnite taster **OK**.

Ukoliko u istoj fascikli ima više fotografija, izaberite jednu, a zatim pritisnite **▶ Proj. slajd**, da biste prikazali sve fotografije u vidu projekcije slajdova.

Da biste prešli na sledeću ili prethodnu fotografiju, pritisnite taster **CH+** ili **CH-**.

Da biste zaustavili projekciju slajdova ili zatvorili fotografiju, pritisnite taster **≡ LIST** ili **■ (Zaustavi)**.

Prilikom projekcije slajdova možete reprodukovati muziku. Pokrenite projekciju slajdova nakon što ste pokrenuli reprodukciju muzike.

1 – Izaberite numeru ili fasciklu sa numerama, a zatim pritisnite taster **OK**.

2 – Pritisnite taster **≡ LIST**, a zatim izaberite opciju **📷 Fotografije**.

3 – Izaberite fotografiju ili fasciklu sa fotografijama, a zatim pritisnite **▶ Proj. slajd**.

Informacije

Da biste prikazali informacije o fotografiji (veličina, datum kreiranja, putanja datoteke itd.), izaberite fotografiju, a zatim pritisnite **i INFO**.

Pritisnite ponovo da biste sakrili informacije.

Opcije

Pritisnite **≡ OPTIONS**.

- **Nasumično**

Služi za nasumično prikazivanje fotografija.

- **Ponavljanje**

Služi sa neprekidno prikazivanje projekcije slajdova.

- **Brzina projekcije slajdova**

Služi za podešavanje brzine projekcije slajdova.

- **Prelaz u projekciji slajdova**

Služi za podešavanje stila prelaza između fotografija.

Da biste zatvorili opcije **Pretraži USB** ili **Pretraži mrežu**, pritisnite  i izaberite drugu radnju.



Reprodukcija muzike



Da biste reprodukovali muziku, iz menija u obliku trake izaberite  **Muzika**, zatim izaberite numeru, pa pritisnite taster **OK**.

Ako ima više numera u istoj fascikli, pritisnite  **Reprod. sve** da biste reprodukovali sve numere iz fascikle.

Da biste prešli na sledeću ili prethodnu numeru, pritisnite taster **CH+** ili **CH-**.

Da biste pauzirali muziku, pritisnite taster **OK**. Ponovo pritisnite taster **OK** da biste nastavili.

Da biste napravili skok od 10 sekundi unapred ili unazad unutar numere, pritisnite taster  ili .

Da biste premotali unapred ili unazad, pritisnite taster  ili . Pritisnite ove tastere više puta da biste ubrzali premotavanje – 2x, 4x, 8x, 16x, 32x.

Da biste zaustavili reprodukciju muzike, pritisnite taster  (Zaustavi).

Ako pritisnete taster  **LIST** ili , reprodukcija će biti nastavljena.

Informacije

Da biste prikazali informacije o numeru (naziv, izvođač, trajanje itd.) izaberite numeru, a zatim pritisnite  **INFO**.

Pritisnite ponovo da biste sakrili informacije.

Opcije

Pritisnite  **OPTIONS**.

- Nasumično

Služi za nasumičnu reprodukciju muzike.

- Ponavljanje

Služi za reprodukciju numere jednom ili neprekidno.

Isključivanje ekrana

Ako samo slušate muziku, možete da isključite ekran televizora da biste uštedeli energiju.

Da biste isključili ekran, pritisnite  **OPTIONS**, iz menija u obliku trake izaberite  **Ekološke postavke**, zatim izaberite opciju **Isključivanje ekrana**, pa pritisnite taster **OK**. Da biste ekran ponovo uključili, pritisnite bilo koji taster na daljinskom upravljaču.

Da biste zatvorili opcije **Pretraži USB** ili **Pretraži mrežu**, pritisnite  i izaberite drugu radnju.



Reprodukcija video zapisa



Da biste reprodukovali video zapis, iz menija u obliku trake izaberite  **Video zapis**, zatim izaberite video zapis, pa pritisnite taster **OK**.

Ako ima više video zapisa u istoj fascikli, pritisnite  **Reprod. sve** da biste reprodukovali sve video zapise iz fascikle.

Da biste prešli na sledeći ili prethodni video zapis, pritisnite taster **CH+** ili **CH-**.

Da biste pauzirali **video zapis**, pritisnite taster **OK**. Ponovo pritisnite taster **OK** da biste nastavili.

Da biste napravili skok od 10 sekundi unapred ili unazad unutar video zapisa, pritisnite taster  ili .

Da biste premotali unapred ili unazad, pritisnite taster  ili . Pritisnite ove tastere više puta da biste ubrzali premotavanje – 2x, 4x, 8x, 16x, 32x.

Da biste zaustavili reprodukciju video zapisa, pritisnite taster  (Zaustavi).

Informacije

Da biste videli informacije o video zapisu (prva pozicija, trajanje, naslov, datum itd.), izaberite video zapis, a zatim pritisnite  **INFO**.

Pritisnite ponovo da biste sakrili informacije.

Opcije

Pritisnite  **OPTIONS**.

- Titlovi

Ako su dostupni, titlove možete **uključiti**, **isključiti** ili **uključiti dok je zvuk isključen**.

- Nasumično

Služi za nasumičnu reprodukciju video zapisa.

- Ponavljanje

Služi za reprodukciju video zapisa jednom ili neprekidno.

- DivX® VOD

Otvora DivX registraciju.

Da biste zatvorili opcije **Pretraži USB** ili **Pretraži mrežu**, pritisnite  i izaberite drugu radnju.

DivX® VOD

Ovaj televizor je DivX Certified® za reprodukciju DivX Video-On-Demand video zapisa vrhunskog kvaliteta.

Da biste reprodukovali DivX VOD video zapise iz prodavnice video zapisa ili sa računara, potrebno je da prvo aktivirate funkciju DivX VOD. DivX VOD aktivacija za televizor je besplatna.

Registrowanje

Ako televizor još uvek nije aktiviran kada je pokrenuta reprodukcija iznajmljenog DivX video zapisa, televizor će prikazati DivX registracioni kôd za aktivaciju ovog televizora.

Da biste izvršili registraciju, sledite korake u nastavku.

- 1 – Kada televizor prikaže registracioni kôd od 8 ili 10 cifara, zapišite ga i preko računara posetite lokaciju <http://vod.divx.com>
- 2 – Preuzmite softver za DivX plejer i instalirajte ga na računaru.
- 3 – Pokrenite softver za DivX plejer i kreirajte DivX nalog (VOD > Create a DivX Account . . . (VOD > Kreiraj DivX nalog . . .))
- 4 – U DivX plejeru registrujte televizor pomoću registracionog koda (VOD > Register a DivX Certified Device . . . (VOD > Registruj DivX Certified uređaj . . .))
- 5 – Preuzmite registracioni video zapis i sačuvajte ga kad se to od vas bude tražilo.
- 6 – Prebacite registracioni video zapis na televizor. Možete koristiti USB memorijski uređaj ili kućnu mrežu.
- 7 – Reprodukujte registracioni video zapis na televizoru. Na ovaj način registracija će biti završena, a funkcija DivX aktivirana na televizoru.

Da biste dobili detaljnu podršku, posetite Web lokaciju DivX.

Poništavanje registracije

Možete poništiti registraciju televizora i deaktivirati DivX VOD reprodukciju.

Da biste poništili registraciju, pritisnite **SOURCE**, izaberite opciju **Pretraži USB**, a zatim pritisnite taster **OK**. Pritisnite **III OPTIONS**, izaberite opciju **DivX® VOD**, a zatim pritisnite taster **OK**.

DivX®, DivX Certified® i povezani logotipi su zaštićeni žigovi korporacije Rovi ili njenih podružnica i koriste se u okviru licence.

O DIVX VIDEO FORMATU: DivX® je digitalni video format koji je kreirala kompanija DivX, LLC, podružnica korporacije Rovi.

Ovo je zvanični DivX Certified® uređaj koji omogućava reprodukciju DivX video zapisa. Više informacija i softverske alatke za konvertovanje datoteka u DivX video format potražite na Web lokaciji divx.com.

VIŠE INFORMACIJA O DIVX VIDEO-ON-DEMAND: Ovaj DivX Certified® uređaj mora da bude registrovan kako bi bila moguća reprodukcija kupljenih DivX Video-on-Demand (VOD) filmova. Da biste dobili registracioni kôd, pronađite odeljak DivX VOD u meniju za podešavanje uređaja. Više informacija o načinu registrovanja potražite na Web lokaciji vod.divx.com.

6.4

Pauziranje TV programa

Dok na digitalnom kanalu gledate TV program, možete da ga pauzirate i da kasnije nastavite sa gledanjem. Odgovorite na telefonski poziv ili napravite pauzu. U međuvremenu, program se smešta u bafer (ne čuva se) na USB čvrstom disku. Program možete da pauzirate na najviše 90 minuta.

Pauziranje programa

Da biste pauzirali program koji se emituje uživo, pritisnite **II** (Pauziraj). Traka toka će se na kratko prikazati na ekranu. Da biste prikazali traku toka, ponovo pritisnite **II** (Pauziraj). Da biste nastavili gledanje, pritisnite **▶** (Reprodukuj). Da biste se vratili na emitovanje uživo, pritisnite **■** (Zaustavi).



Nakon što izaberete digitalni kanal, započne snimanje na USB čvrsti disk. Kada pređete na drugi kanal, snimaće se program sa novog kanala, a program sa prethodnog kanala će biti obrisano. Kada pređete na povezani uređaj (Blu-ray disk plejer ili digitalni risiver), USB čvrsti disk prestaje sa snimanjem, a program će biti obrisano. Sačuvani program će takođe biti obrisano kada televizor pređe u stanje mirovanja.

Nije moguće pauzirati program koji se emituje uživo dok je u toku snimanje programa na USB čvrsti disk.

Trenutna ponovna reprodukcija

Prilikom gledanja TV programa koji se emituje uživo sa digitalnog kanala, možete jednostavno trenutno ponovo da reprodukujete program.

Da biste ponovo reprodukovali poslednjih 10 sekundi TV programa, pritisnite **II** (Pauziraj), a zatim **◀** (Nalevo). Možete uzastopno da pritisnete **◀** dok ne stignete do kraja snimljenog programa ili maksimalnog vremenskog ograničenja.

Traka toka

Dok je na ekranu prikazana traka toka, pritisnite **◀◀** (Premotaj unazad) ili **▶▶** (Premotaj unapred) da biste izabrali tačku od koje želite da pokrenete reprodukciju snimljenog programa. Pritiskajte te tastere uzastopno da biste promenili brzinu premotavanja.

Detalji

U režimu Pauziranje TV programa ili Snimanje nije dostupna reprodukcija zvuka audio opisa (komentara) za osobe sa oštećenim vidom.

U pomoći, pritisnite **≡ Lista** i potražite **USB čvrsti disk, instaliranje** da biste instalirali pauziranje TV programa.

6.5

Snimanje

Snimanje programa

Ako je USB čvrsti disk povezan i formatiran, a televizor prima informacije za elektronski TV vodič, možete snimiti digitalni TV program.

U pomoći, pritisnite **≡ Lista** i potražite **USB čvrsti disk, instaliranje** da biste instalirali USB čvrsti disk.

Trenutno snimanje

Da biste snimili program koji gledate, pritisnite taster **●** (Snimi) na daljinskom upravljaču.



Ako informacije za TV vodič primete sa Internetom, pre nego što potvrdite snimanje, u iskačućem prozoru možete podesiti vreme završetka snimanja.

Ako informacije za TV vodič primete od dobavljača programa, snimanje će odmah početi. Vreme završetka snimanja možete podesiti u listi snimaka. Pogledajte u nastavku.

Da biste odmah zaustavili snimanje, pritisnite **■** (Zaustavi).

Zakazivanje snimanja

Možete da zakažete snimanje programa koji će se emitovati u toku istog dana ili u roku od nekoliko dana (maksimalno do 8 dana).

1 – Da biste zakazali snimanje, pritisnite taster **GUIDE**.

Na stranici TV vodiča, izaberite kanal i program koji želite da snimate.

Možete uneti broj kanala da biste izabrali kanal sa liste.

Pritisnite taster ► (Nadesno) ili ◀ (Nalevo) da biste se kretali između programa nekog kanala.

Da biste promenili datum liste, pritisnite **≡ OPTIONS**, a zatim izaberite opciju **Izaberite dan**. Iz liste izaberite željeni dan, a zatim pritisnite taster **OK**. Ako TV vodič dolazi sa Interneta, datum možete uzabrati sa vrha stranice, a zatim pritisnuti taster **OK**.

2. Dok je program označen, pritisnite **■ Snimanje** ili pritisnite **≡ OPTIONS** i izaberite opciju **Snimi**. Televizor će na kraju snimka dodati određen vremenski period. Po potrebi možete da povećate vremenski period.

3 – Izaberite opciju **Zakaži** i pritisnite **OK**. Program je zakazan za snimanje. Ako dođe do preklapanja zakazanih programa za snimanje, automatski će se prikazati upozorenje. Ako planirate snimanje programa dok ste odsutni, setite se da ostavite televizor u stanju mirovanja i da uključite USB čvrsti disk.

Lista snimaka

Da biste prikazali listu snimaka i zakazanih snimanja, pritisnite **↑**, izaberite **☑ Snimci**, a zatim pritisnite taster **OK**. U ovoj listi možete izabrati snimak koji želite da gledate, ukloniti snimljene programe, podesiti vreme završetka budućeg snimka ili proveriti slobodan prostor na disku. Takođe, ako TV vodič dolazi sa Interneta, možete zakazati snimanje za koje ste sami postavili vreme početka i vreme završetka, a koje nije povezano sa programom. Da biste podesili vreme snimanja, sa vrha stranice izaberite opciju **Zakaži snimanje**, a zatim pritisnite taster **OK**. Podesite kanal, vreme i vremensko ograničenje. Da biste potvrdili snimanje, izaberite opciju **Zakaži**, a zatim pritisnite taster **OK**.

Uklanjanje zakazanog snimanja

Da biste uklonili zakazano snimanje, izaberite budući snimak sa liste, a zatim pritisnite taster **OK**. Osim toga, možete izabrati zakazani snimak i pritisnuti taster **≡ OPTIONS**, a zatim izabrati opciju **Otkazi snimanje**.

Detalji

- Tokom snimanja programa možete da gledate prethodno snimljeni program.
- Tokom snimanja nije moguće menjati TV kanale.
- Tokom snimanja nije moguće pauzirati TV program koji se emituje uživo.
- Da biste snimili, stanici koja emituje program je potrebna pouzdana postavka sata. Ako ručno resetujete sat na televizoru, snimanje možda neće uspeti.
- Reprodukcijski zvuk audio opisa (komentara) za osobe sa oštećenim vidom ne može biti snimljena.

U pomoći, pritisnite **≡ Lista** i potražite **Gledanje snimka** da biste dobili više informacija o gledanju i upravljanju snimcima.

Gledanje snimka

Da biste gledali snimke, pritisnite **↑**, izaberite **☑ Snimci**, a zatim pritisnite taster **OK**.

Iz liste izaberite snimak i pritisnite **►** (Reprodukuj) da biste započeli reprodukciju.

Možete koristiti tastere **►►** (Unapred), **◀◀** (Premotaj), **||** (Pauziraj) ili **■** (Zaustavi) na daljinskom upravljaču.



Isteklo snimanje

Dobavljači programa mogu da ograniče broj dana za pregledanje snimka. Pored snimka u listi može da bude prikazan broj dana pre nego što istekne.

Neuspelo snimanje

Kada dobavljač programa spreči zakazano snimanje ili u slučaju prekidanja prenosa, snimak će biti označen kao **Nije uspeo**.

Brisanje snimka

Da biste izbrisali snimak, izaberite listu sa snimkom i pritisnite taster **≡ OPTIONS**, a zatim izaberite opciju **Brisanje snimka**.

U pomoći, pritisnite **≡ Lista** i potražite **Snimanje programa** da biste dobili više informacija.

6.6

Aplikacija MyRemote

Više informacija o aplikaciji MyRemote

Preuzmite aplikaciju **MyRemote** na pametni telefon ili tablet računaru. Pomoću aplikacije MyRemote pretvorićete pametni telefon ili tablet računaru u daljinski upravljač za televizor.



Pomoću aplikacije MyRemote takođe možete da šaljete multimediju – fotografije, muziku i video zapise – sa pametnog telefona na televizor ili sa računara na televizor. Izaberite datoteke na pametnom telefonu ili tablet računaru i uživajte u fotografijama koje su pohranjene na računaru na velikom ekranu televizora ili slušajte muziku koja je pohranjena na računaru preko zvučnika sistema kućnog bioskopa kompanije Philips*. Vi sve kontrolirate mobilnim uređajem.

Ako imate tablet računaru, možete da pozovete TV vodič. Možete da pregledate TV program i pročitate informacije o programu. Možete da dodmete program da biste direktno prešli na taj TV kanal.

Besplatno je

Instaliranje aplikacije MyRemote na pametnom telefonu ili tablet računaru je besplatno.

Jezici

Sledeći jezici su dostupni u aplikaciji MyRemote: engleski, nemački, francuski, italijanski, španski, portugalski, holandski i ruski.

Ako jezik koji je podešen na mobilnom uređaju nije jedan od ovih jezika, aplikacija MyRemote će koristiti engleski jezik.

* Možete proveriti kompatibilnost aplikacije MyRemote sa određenim proizvodom kompanije Philips na stranici podrške na mreži za vaš proizvod na adresi www.philips.com/support. Takođe obezbedite da proizvod bude nadograđen najnovijim softverom.

Šta vam je potrebno

Kućna mreža

Televizor, pametni telefon, tablet računar i računar moraju biti povezani na vašu kućnu mrežu da biste uživali u aplikaciji MyRemote.

Da biste povezali televizor sa kućnom mrežom . . .

1 – Povežite mrežni ruter na Internet, ako već nije povezan (širokopoljaska Internet veza).

2 – Povežite televizor sa mrežnim ruterom. To možete učiniti bežično ili kablom.

U pomoći pritisnite **≡ Lista** i potražite **Mreža, bežična** ili **Mreža, žična** da biste dobili više informacija.



Softver za medijski server

Ako želite da prikazete fotografije ili reprodukujete muziku i video zapise sa računara na televizoru, na računaru morate da instalirate softver za medijski server. Podesite ovaj softver za medijski server da deli datoteke na vašoj kućnoj mreži. Ovaj televizor koristi protokol SimplyShare i kompatibilan je sa drugim SimplyShare uređajima.

U pomoći pritisnite **≡ Lista** i potražite **SimplyShare, podržani medijski serveri** da biste dobili listu softvera za medijski server koji su kompatibilni sa televizorom.

Digital Media Renderer – DMR

Ako se multimedijalne datoteke ne reprodukuju na televizoru, proverite da li je uključena opcija **Digital Media Renderer**.

DMR je podrazumevano uključen kao fabrička postavka.

Da biste proverili da li je uključena opcija DMR . . .

1 – Pritisnite taster **🏠**, izaberite **⚙️ Podešavanje**, a zatim pritisnite taster **OK**.

2 – Izaberite **Postavke mreže**, a zatim pritisnite **OK**.

3 – Izaberite **Digital Media Renderer – DMR**, a zatim pritisnite **OK**.

4 – Izaberite opciju **Uklj**, a zatim pritisnite taster **OK**.

5 – Pritisnite taster **➡️** više puta ako je to neophodno da biste zatvorili meni.

Mrežno ime televizora

Ako imate više od jednog televizora u mreži, možete preimenovati ovaj televizor postavkama mreže.

Da biste preimenovali televizor . . .

1 – Pritisnite taster **🏠**, izaberite **⚙️ Podešavanje**, a zatim pritisnite taster **OK**.

2 – Izaberite **Postavke mreže**, a zatim pritisnite **OK**.

3 – Izaberite **Mrežno ime televizora**, a zatim pritisnite **OK** da biste prikazali trenutno ime. Možete koristiti tastaturu na daljinskom upravljaču da biste promenili mrežno ime televizora.

4 – Izaberite **Gotovo**, a zatim pritisnite **OK** kada budete spremni.

5 – Pritisnite taster **➡️** više puta ako je to neophodno da biste zatvorili meni.

Preuzimanje aplikacije

Aplikacija MyRemote je dostupna za mobilne uređaje koje pokreće operativni sistem Apple iOS ili Android.

Apple iPhone

Da biste preuzeli aplikaciju na telefon iPhone, idite na lokaciju Apple App Store i potražite aplikaciju **Philips MyRemote**.



Apple iPad

Da biste preuzeli aplikaciju na uređaj iPad, idite na lokaciju Apple App Store i potražite aplikaciju **Philips MyRemote HD**.



Android

Da biste preuzeli aplikaciju na Android uređaj, idite na lokaciju Android Market i potražite aplikaciju **Philips MyRemote**.



Glavni meni aplikacije MyRemote

Kada preuzmete aplikaciju MyRemote, ona će se pojaviti u glavnom meniju pametnog telefona ili tablet računara. Dodignite ikonu aplikacije MyRemote da biste počeli.



U glavnom meniju aplikacije MyRemote možete pronaći sledeće funkcije . . .

- SimplyShare
- Net TV
- Kontrola

Ako imate tablet računar, takođe ćete pronaći . . .

- TV vodič

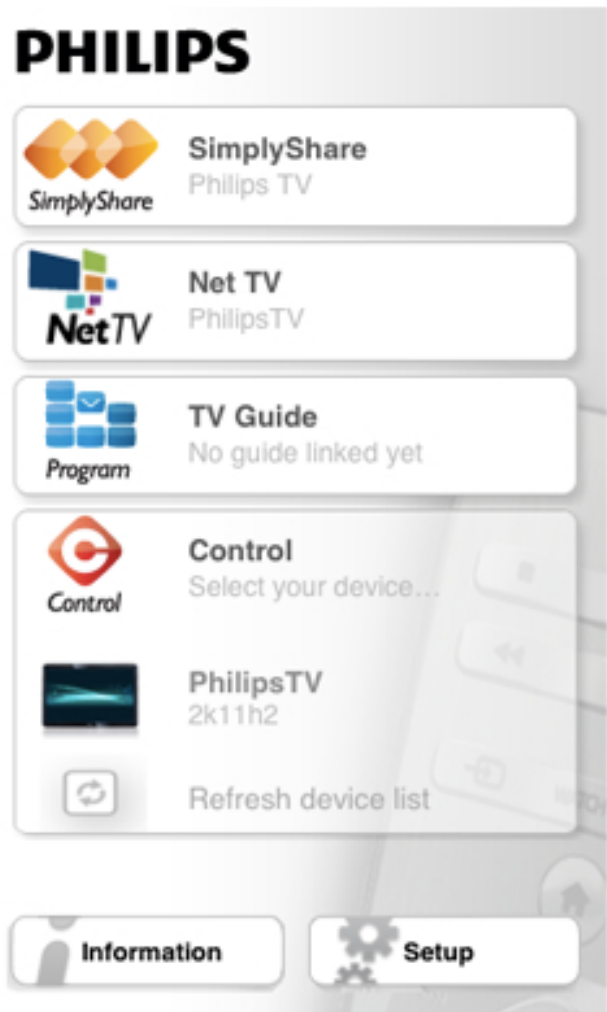

SimplyShare

Pomoću opcije **SimplyShare** možete da šaljete multimedijalne datoteke (fotografije, muziku ili video zapise) sa jednog uređaja u kućnoj mreži na drugi.



SimplyShare

Da biste otvorili opciju SimplyShare u aplikaciji MyRemote, dodignite dugme **SimplyShare** u glavnom meniju.

Izaberite uređaj sa kojeg se šalje multimedija

- 1 – Dodignite belu traku na vrhu da biste otvorili listu dostupnih uređaja.
- 2 – Dodignite uređaj u listi.

Izaberite uređaj da biste reprodukovali multimediju

- 1 – Dodignite belu traku na dnu da biste otvorili listu dostupnih uređaja.
- 2 – Dodignite uređaj u listi.

Izaberite multimedijalnu datoteku

Možete izabrati tip multimedije koju tražite – **Muzika, Video zapisi** ili **Fotografije**.

1 – Dodimate tip multimedije koju tražite.

2 – U listi dodimate pesmu, video zapis ili fotografiju da biste to reprodukovali na izabranom uređaju.

Kompatibilni formati multimedije

Širok asortiman formata multimedije može da se reprodukuje na televizoru.

U **pomoći** pritisnite **≡ Lista** i potražite **Formati za reprodukciju** da biste dobili listu kompatibilnih formata datoteka za televizor.

Net TV

Pomoću dugmeta Net TV u glavnom meniju aplikacije MyRemote možete da otvorite Net TV / Smart TV na televizoru.



Da biste otvorili Net TV / Smart TV na televizoru, dodimate dugme **Net TV** u glavnom meniju aplikacije MyRemote.

Možete koristiti daljinski upravljač aplikacije MyRemote da biste pregledali stranice. Pomoću tastature aplikacije MyRemote možete lako da unesete tekst na televizoru.

TV program

Ako imate tablet računar, na tablet računar možete da pozovete TV vodič za televizor. Možete da pregledate TV program i pročitate informacije o programu. Možete da dodimate ime programa da biste direktno prešli na taj TV kanal.



Da biste otvorili TV vodič, dodimate dugme TV vodiča u glavnom meniju aplikacije MyRemote.

Prvi put kada dodimate dugme TV vodiča, pojaviće se upit da povežete tablet računar i televizor.

Priprema

Pre nego što povežete tablet računar i televizor, proverite da li je TV vodič ažuriran sa Internetom.

1 – Pritisnite taster **↑**, izaberite **⚙️ Podešavanje**, a zatim pritisnite taster **OK**.

2 – Izaberite **TV podešavanja > Opšte postavke > TV vodič**.

3 – Izaberite **Sa Interneta**, a zatim pritisnite **OK**.

4 – Pritisnite taster **↩️** više puta ako je to neophodno da biste zatvorili meni.

Povezivanje sa televizorom

Da biste povezali tablet računar sa TV vodičem televizora . . .

1 – Pritisnite taster **GUIDE** na daljinskom upravljaču da biste otvorili TV vodič na televizoru.

2 – Pritisnite taster **🟡** (žuti) da biste otvorili listu detektovanih mobilnih uređaja.

3 – Izaberite uređaj u listi, a zatim pritisnite **OK** da biste videli kôd za povezivanje.

4 – Na tablet računaru pokrenite aplikaciju MyRemote i dodimate dugme **Podešavanje** u glavnom meniju.

5 – Dodimate stavku u **TV vodiču**.

6 – Unesite kôd za povezivanje.

Kontrola

Pomoću dugmeta Kontrola u glavnom meniju aplikacije MyRemote pretvorićete pametni telefon ili tablet računar u daljinski upravljač za televizor.



Control

Dodimate dugme **Kontrola** da biste izabrali televizor (ili Philips Blu-ray Disc ili sistem kućnog bioskopa) da biste ga koristili. Dodimate ikonu uređaja da biste prikazali njegov daljinski upravljač.

Buduća ažuriranja

Pratite ažuriranja softvera aplikacije MyRemote u prodavnicama aplikacija.

Buduće ažuriranje će doneti funkciju **Wi-Fi inteligentni ekran**. Pomoću ove funkcije ćete moći da prenesete digitalne TV kanale na pametni telefon ili tablet računar.

Skype

Šta je to Skype?

Skype™ vam omogućava da besplatno obavljate video pozive preko televizora. Možete da pozovete i vidite članove porodice i prijatelje gde god da se nalazite. Razgovarajte sa prijateljima gledajući ih na velikom ekranu televizora.



Da biste obavili video poziv pomoću aplikacije Skype, potrebna vam je **Philips PTA317** TV kamera sa ugrađenim mikrofonom (prodaje se odvojeno) i dobra Internet veza.

Pre nego što podesite Skype, televizor mora da bude povezan na Internet. Televizor možete povezati preko žične ili bežične veze.

U **pomoći**, pritisnite **≡ Lista** i potražite **Mreža, bežična** da biste povezali televizor na kućnu mrežu i Internet.

Skype nalog

Da biste koristili Skype, potrebno je da kreirate nalog za sebe i svoju porodicu. Novi Skype nalog možete kreirati na televizoru ili na računaru.

Skype kredit ili Skype pretplata

Pomoću aplikacije Skype, uz male troškove, možete pozivati telefone u fiksnoj ili mobilnoj mreži. Pomoću računara možete kupiti Skype kredit ili izabrati Skype pretplatu na lokaciji www.skype.com

Pokretanje aplikacije Skype

Instaliranje kamere

Povežite kameru na jedan od USB priključaka na bočnoj ili zadnjoj strani televizora. Savijte malu stezaljku kao što je prikazano na slici ispod i postavite kameru na vrh televizora.

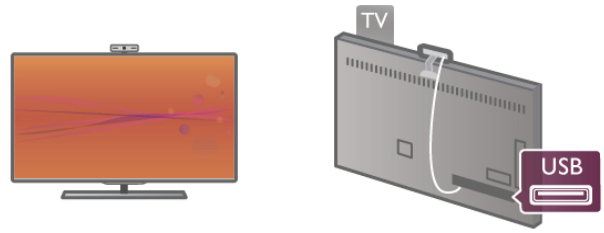

Usmerite kameru prema mestu na kojem sedite. U postavkama za aplikaciju Skype možete testirati kameru, proveriti prikaz i podesiti nivo zuma.

Kameru možete postaviti gde želite, ali se preporučuje da je udaljite od zvučnika televizora.

Ako kamera za televizor nije povezana, aplikacija Skype se neće pokrenuti.

Prijavljanje – novi nalog

Ako je televizor povezan na Internet, a kamera postavljena, možete pokrenuti aplikaciju Skype na televizoru.

Da biste otvorili Skype stranicu za prijavljivanje, pritisnite **🏠** kako biste otvorili glavni meni, izaberite opciju **Skype**, a zatim pritisnite taster **OK**.

Unesite **Skype ime** i **Lozinku**, izaberite opciju **Prijavi se**, a zatim pritisnite taster **OK**. Na ekranu će se otvoriti Skype meni.

Zaboravili ste Skype ime ili lozinku?

Pokrenite Skype na računaru da biste dobili privremenu lozinku od programa Skype.

Kreiranje novog naloga

Ako još uvek nemate Skype ime i lozinku, možete kreirati novi nalog na stranici za prijavljivanje na televizoru.

1 – Na stranici za prijavljivanje, izaberite opciju **Novi nalog**, a zatim pritisnite taster **OK**.

2 – Kreirajte novi nalog.

- **Puno ime**

Unesite puno ime.

- **Skype ime**

Unesite ime koje želite da koristite kao Skype ime. Skype ime će se prikazivati u listi kontakata ostalih Skype korisnika. Skype ime mora da počinje slovom, malim ili velikim. Mora da ima 6 do 32 znaka i može da sadrži brojeve. Skype ime ne može da sadrži razmak.

- **Lozinka**

Unesite lozinku. Lozinka mora da ima 6 do 20 znakova i mora da ima najmanje jedno slovo ili jedan broj. Ne može da sadrži specijalne znakove, poput zaštićenog žiga, znaka za nabravanje i znaka evra. Skype lozinka ne može da sadrži razmak.

- **E-adresa**

Unesite e-adresu.

3 – Pročitajte i prihvatite Skype **uslove korišćenja**.

4 – Ako je novi nalog prihvaćen, prijavljeni ste.

Možete urediti ili dovršiti **Skype profil** na računaru. Pokrenite Skype na računaru, prijavite se koristeći Skype ime i lozinku i otvorite Skype profil. Možete promeniti sliku profila, dodati poruku ili podesiti postavke privatnosti.

Nema poziva u hitnim slučajevima



Nema poziva u hitnim slučajevima – nije moguće obavljati pozive u hitnim slučajevima – Skype ne predstavlja zamenu za telefon i nije ga moguće koristiti za pozive u hitnim slučajevima.

7.3

Kontakti

Stranica „Kontakti“

Na stranici  **Kontakti** možete pronaći listu Skype kontakata. Kontakti se prikazuju sa Skype imenom. Na ovoj stranici možete dodati, blokirati ili obrisati kontakte. Možete prikazati detalje kontakta ili videti istoriju poziva koju imate sa tim kontaktom.

Informacije o kontaktu

Da biste videli detalje o kontaktu, izaberite kontakt, a zatim pritisnite  **INFO**.

Istorija kontakta

Da biste prikazali pozive koje ste imali sa određenim kontaktom, pritisnite  **Istor. kont.**

Kada se na istom televizoru prijavite na drugi Skype nalog, istorija svih kontakata za nalog biće izbrisana.

Status na mreži

Da biste znali da li je kontakt na mreži, proverite statusnu ikonu pored Skype imena. Kao i za ostale korisnike, vaš status na mreži prikazuje se na njihovim stranicama sa kontaktima. Ali, kao i ostali korisnici, i vi možete promeniti status.

1 – Na stranici sa kontaktima, pritisnite  **OPTIONS**, a zatim izaberite opciju **Status na mreži**.

2 – Iz liste izaberite status, a zatim pritisnite taster **OK**.

Svaki put kada uključite televizor, vaš status će biti **Na mreži**.



- Na mreži

Ovo je uobičajena postavka kada se prijavite na Skype. Vaši kontakti mogu videti da ste na mreži i kontaktirati vas.



- Udaljeno

Vaši kontakti vide da ste prijavljeni, ali ne gledate televiziju. Oni i dalje mogu da probaju da vas kontaktiraju.



- Ne uznemiravaj

Vaši kontakti vide da ste na mreži, ali da ne želite da budete uznemiravani. Mogu da vas pozovu i vi ćete biti zvučno obavešteni.



- Nevidljivo

Vaši kontakti će videti da niste na mreži, a vi ćete koristiti Skype kao i obično. Možete ga koristiti slobodno, a da vas pri tom dolazni pozivi ne uznemiravaju.



- Van mreže

Automatski se prikazuje kada niste prijavljeni na Skype. Ovaj status možete i ručno postaviti.

Brojevi fiksnih i mobilnih telefona



Listi kontakata možete dodati i brojeve telefona iz fiksne i mobilne mreže. Takvi kontakti biće obeleženi ovom ikonom.



Dodavanje kontakta

Ako znate Skype ime ili e-adresu prijatelja, možete ga jednostavno dodati u listu kontakata. Ako ne znate njegovo/njeno Skype ime ili e-adresu, možete ga/je potražiti po imenu.

1 – U meniju u obliku trake izaberite stranicu  **Kontakti**.

Možete pritisnuti taster  **LIST** ili  da biste prešli na meni u obliku trake.

2 – Pritisnite  **Dod. kont.**

3 – U polje za unos teksta, unesite Skype ime, e-adresu ili ime. Za unos teksta koristite tastaturu na daljinskom upravljaču.

4 – Izaberite opciju **Pretraživanje**, a zatim pritisnite taster **OK**.

5 – Skype će pronaći korisnike koji odgovaraju vašoj pretrazi. Da biste znali da li ste izabrali osobu koju ste tražili, pritisnite taster  **INFO** kako biste dobili detalje o kontaktu.

6 – Ako je to osoba koju ste tražili, izaberite **Dodaj**, a zatim pritisnite taster **OK**.





Novi kontakt mora da prihvati vaš zahtev da njegovo ime dodate na listu kontakata. Sve dok to ne učini, u listi kontakata njegov status je da nije na mreži.

Prihvatanje zahteva za kontakt

Drugi Skype korisnici mogu da vas pozovu da budete na njihovoj listi kontakata. Bićete obavešteni o njihovom zahtevu, koji možete da prihvatite ili odbijete.

Blokiranje kontakta

Možete blokirati svakog Skype korisnika tako da ne može da vas pronađe na mreži. Blokirani kontakt neće moći da vas kontaktira preko programa Skype. Blokirani kontakt neće biti obavješten, a vi ćete za njega uvek biti van mreže.

Na stranici  **Kontakti**, izaberite kontakt, a zatim pritisnite  **Blok. kont.**

Kontakt uvek možete deblokirati. Da biste ga deblokirali, izaberite ga u listi, a zatim pritisnite  **Odblok. kont.**



U listi kontakata blokirani kontakt ima ovu ikonu.

Da biste videli listu blokiranih kontakata, pritisnite  **OPTIONS** i izaberite opciju **Blokirani kontakti**.

Da biste deblokirali nekog sa liste, izaberite ime, a zatim pritisnite taster **OK**.



7.4

Pozivanje u aplikaciji Skype

Video i glasovni poziv

Video poziv vam omogućava da besplatno pozovete prijatelje i vidite ih na ekranu televizora.

Obavljanje video poziva

Na stranici  **Kontakti**, izaberite osobu koju želite da pozovete, zatim izaberite dugme  **Video poziv**, pa pritisnite taster **OK**.

Ako je kontakt priključio kameru i prihvatio poziv, videćete ga preko celog ekrana televizora. Kada je vaša TV kamera uključena, svetli plavi LED indikator. U malom ekranu na televizoru možete proveriti da li vas kontakt vidi.

Da biste isključili zvuk mikrofona kada obavljate poziv, pritisnite  **Isk. zvuk.**

Da biste isključili kameru, pritisnite  **Isk. kameru.**

Da biste zumirali i kadrirali, pritisnite  **Zum**. Sada možete da pritisnete  **Uman.** ili  **Uveć.** Za kadriranje možete koristiti strelice. Kada ste zadovoljni zumom i kadrom, pritisnite  **Podesi zum.**

Da biste završili poziv, izaberite dugme **Završi poziv**, a zatim pritisnite taster **OK**.

Obavljanje glasovnog poziva

Možete obaviti Skype poziv bez slike, sa isključenom kamerom.

Da biste obavili poziv bez slike, izaberite kontakt, zatim izaberite dugme  **Glasovni poziv**, pa pritisnite taster **OK**.

Da biste isključili zvuk mikrofona kada obavljate poziv, pritisnite  **Isk. zvuk.**

Da biste završili glasovni poziv, izaberite dugme **Završi poziv**, a zatim pritisnite taster **OK**.



Sa glasovnog poziva možete se prebaciti na video poziv. Da biste se prebacili, pritisnite  **Uklj. kameru.**

Kontakt vas može dodati u poziv sa više učesnika. Vi ne možete sami dodati učesnike.

Kamera i mikrofoni

Jačina zvuka mikrofona automatski je podešena na idealne postavke.

Možete testirati kameru sa ugrađenim mikrofonom da biste videli da li funkcioniše.

Pritisnite taster  **LIST** da biste prešli na meni u obliku trake, izaberite  **Podešavanje**, a zatim izaberite opciju **Testiraj kameru i mikrofoni**.

Pozivanje fiksnih i mobilnih telefona

Skype omogućava pozivanje telefona u fiksnoj i mobilnoj mreži. Da biste pozivali telefone potrebno je da kupite Skype kredit preko programa Skype na računaru. Možete kupiti Skype kredit ili pretplatu.

Pozivanje telefona

1 – Iz menija u obliku trake izaberite  **Pozovi telefone**.

Možete da pritisnete taster  **LIST** da biste prešli na meni u obliku trake.

2 – Unesite broj telefona pomoću tastera na daljinskom upravljaču ili izaberite brojeve preko brojčanika na ekranu.

Da biste uneli znak + (plus), pritisnite  **+**.

Da biste uneli * (zvezdica), pritisnite  *****.

Da biste uneli a # (taraba), pritisnite  **#**.

Da biste obrisali jedan broj, pritisnite  **Backspace**.

3 – Kada unesete ceo broj, pritisnite dugme **Pozovi**, a zatim pritisnite taster **OK** da biste započeli poziv.

Da biste isključili zvuk mikrofona kada obavljate poziv, pritisnite  **Isk. zvuk.**

Da biste završili poziv, pritisnite dugme **Završi poziv**, a zatim pritisnite taster **OK**.

Lista nedavno pozivanih brojeva

Ako ste ranije pozivali neke brojeve pomoću aplikacije Skype, broj telefona možete izabrati sa liste na levoj strani stranice.

Da biste obrisali izabrani broj telefona, pritisnite  **Obr. broj.**

Da biste ovaj broj dodali na listu kontakata, pritisnite  **Dod. u kont.**

Da biste obrisali sve brojeve telefona, pritisnite  **Obrisati sve.**



Nema poziva u hitnim slučajevima – nije moguće obavljati pozive u hitnim slučajevima – Skype ne predstavlja zamenu za telefon i nije ga moguće koristiti za pozive u hitnim slučajevima.

Prijem poziva

Ako ste prijavljeni na Skype i gledate televiziju, porukom na ekranu bićete obavešteni o dolaznom pozivu. U obaveštenju ćete videti ko vas zove, a možete prihvatiti ili odbiti poziv. Da biste prihvatili poziv, pritisnite dugme **Odgovori** u obaveštenju, a zatim pritisnite taster **OK**. Da biste odbili poziv, pritisnite dugme **Odbijam**, a zatim pritisnite taster **OK**.

Osim toga, zahtev za novim kontaktom biće odmah prikazan.

Skype uz iznajmljene filmove i pauziranje TV programa

Kada gledate iznajmljeni film ili koristite pauziranje TV programa, prihvatanje Skype poziva može da prekine film ili pauzirani program.

Da biste nastavili sa gledanjem filma, morate se vratiti na uslugu prodavnice video zapisa ili TV kanala. Neke prodavnice video zapisa i usluge ne dozvoljavaju ponovno pokretanje filma. Memorija za pauziranje TV programa biće izgubljena.

Skype i snimanje

Tokom snimanja programa na povezani USB čvrsti disk, televizor će vas obavestiti o tome da li ste imali poziv i od koga. Televizor sprečava Skype poziv tokom snimanja. Na poziv možete jednostavno da odgovorite sa stranice **Nedavni**, kada se snimanje završi.

Obaveštenja o kontaktima

Osim obaveštenja o pozivima, bićete obavešteni i o tome da li je neki kontakt na mreži ili je van mreže. Ova obaveštenja možete da isključite na stranici **Podešavanje**.

Nedavni pozivi

Na stranici **Nedavni**, možete prikazati nedavne Skype događaje.

Najnoviji Skype događaj prikazan je prvi. Prikazan je kontakt, tip događaja, video poziv ili telefonski poziv, kao i kada se desio.

Kao i na stranici sa kontaktima, za izabrani kontakt možete obaviti video poziv, glasovni poziv ili telefonski poziv.

Istorija

Koliko dugo će Skype događaji biti sačuvani u istoriji zavisi od broja kontakata koje imate i koliko često koristite Skype. Osim toga, ako se na istom televizoru prijavite pod drugim Skype nalogom, istorija će biti izbrisana.

Govorna pošta

Ako vas neko pozove preko programa Skype, a vi niste u mogućnosti da se javite, on/ona može da vam ostavi poruku u Skype govornoj pošti.

Da biste ostavili poruku u govornoj pošti, potrebno je da podesite Skype govornu poštu na računaru. Ako vi niste podesili govornu poštu, a kontakt koji vas zove je podesio, on/ona mogu da vam ostave govornu poruku.

Na stranici **Govorna pošta**, možete reprodukovati govornu poštu koja vam je ostavljena. Ako je pored ikone za govornu poštu prikazan broj, to znači da imate novu poruku – **1**.

Reprodukcija govorne pošte

Da biste reprodukovali govornu poštu, u meniju u obliku trake izaberite ikonu za govornu poštu, izaberite novu govornu poštu sa liste, a zatim pritisnite taster **OK**. Govornu poštu možete preslušati onoliko puta koliko želite. Međutim, ako napustite stranicu **Govorna pošta**, sve reprodukovane poruke biće uklonjene.

Kao i na stranici sa kontaktima, za izabrani kontakt možete obaviti video poziv, glasovni poziv ili telefonski poziv.

7.5

Skype kredit

Za Skype možete kupiti **Skype kredit** ili izabrati **Skype pretplatu**. Ako imate Skype kredit ili pretplatu, možete pozivati telefone iz fiksne i mobilne mreže sa televizora.

Kupovina Skype kredita

Da biste kupili Skype kredit ili pretplatu, prijavite se na Skype preko računara.

Skype kredit koji ste kupili biće dostupan kada se prijavite na Skype sa televizora.

Količina kredita ili informacije o pretplati prikazuju se na svakoj stranici sa koje obavljate telefonski poziv.

Nema dovoljno Skype kredita

Bićete obavešteni ukoliko nemate dovoljno Skype kredita da biste obavili poziv.

7.6

Skype postavke

Automatsko prijavljivanje

Skype možete podesiti tako da se automatski prijavljujete kada uključite televizor. Nije potrebno da unosite Skype ime i lozinku.

U meniju u obliku trake izaberite **Podešavanje** da biste otvorili stranicu za podešavanja.

Izaberite opciju **Automatsko prijavljivanje**, a zatim pritisnite taster **OK** da biste potvrdili ili poništili izbor.

Obaveštenja o kontaktima

Možete primiti ili blokirati obaveštenja o statusu svojih kontakata na mreži dok gledate televiziju.

U meniju u obliku trake izaberite **Podešavanje** da biste otvorili stranicu za podešavanja.

Izaberite opciju **Obaveštenja o kontaktima**, a zatim pritisnite taster **OK** da biste potvrdili ili poništili izbor.

Status na mreži

Možete da promenite status na mreži.

U meniju u obliku trake izaberite **⚙️ Podešavanje** da biste otvorili stranicu za podešavanja. Izaberite opciju **Status na mreži**, zatim izaberite status koji želite da kontakti vide kada se nalazite na mreži, pa pritisnite taster **OK**.

Jačina zvuka zvana

Možete podesiti jačinu zvuka Skype zvana.

U meniju u obliku trake izaberite **⚙️ Podešavanje** da biste otvorili stranicu za podešavanja. Izaberite opciju **Jačina zvuka zvana**, a zatim pomoću strelice nagore i strelice nadole podesite jačinu zvuka.

Testiranje kamere i mikrofona

Možete testirati da li Skype kamera i mikrofoni funkcionišu. Osim toga, sliku možete zumirati i kadrirati onako kako želite da je kontakti vide.

U meniju u obliku trake izaberite **⚙️ Podešavanje** da biste otvorili stranicu za podešavanja. Izaberite opciju **Testiraj kameru i mikrofoni**. Slika sa kamere treba da se pojavi, a jačina zvuka u mikrofoni treba da pokazuje intenzitet glasa dok govorite.

Zumiranje i kadriranje slike

- 1 – Pritisnite **🔴 Uveć.** ili **🟢 Uman.**
- 2 – Ako je slika uvećana, okvir slike možete pomerati nagore, nadole, nalevo ili nadesno da biste precizno kadrirali sliku. Za pomeranje koristite strelice na daljinskom upravljaču.
- 3 – Pritisnite **🟡 Podesi zum** kada završite.

Jačina zvuka mikrofona biće automatski podešena.

Promena lozinke

Možete promeniti trenutnu Skype lozinku i uneti novu lozinku.

- 1 – U meniju u obliku trake izaberite **⚙️ Podešavanje** da biste otvorili stranicu za podešavanja.
- 2 – Izaberite opciju **Promena lozinke**.
- 3 – Izaberite polje za unos teksta **Trenutna lozinka** da biste uneli lozinku.
- 4 – Izaberite polje za unos teksta **Nova lozinka** da biste uneli novu lozinku.
- 5 – Izaberite polje za unos teksta **Ponovi novu lozinku** i ponovo unesite novu lozinku.

6 – Pritisnite taster **OK** da biste potvrdili novu lozinku.

7.7

Odjavljivanje

U meniju u obliku trake izaberite **⚙️ Podešavanje** da biste otvorili stranicu za podešavanja. Izaberite **Odjavi se** da biste zatvorili Skype na televizoru.

7.8

Uslovi korišćenja

Pročitajte uslove korišćenja za Skype na lokaciji www.skype.com/go/tou

Pročitajte i izjavu o zaštiti privatnosti na lokaciji www.skype.com/privacy

Igre

8.1

Igranje igre

Ako je konzola za igre povezana sa televizorom, igre možete igrati na televizoru.

Pokretanje igre

Prebacite se na konzolu za igre i pritisnite taster , izaberite ikonu koju ste postavili za konzolu za igre (npr. Igra ili Igrač), a zatim pritisnite taster **OK** da biste prikazali igru.



Idealne postavke za igranje igara

Za igre u kojima je potrebna brzina i preciznost, televizor podesite na idealne postavke za igranje **igara** pre nego što počnete sa igrom.

Ako je konzola za igre dodata u meni Izvor (lista veza) kao tip uređaja **Igra**, televizor se automatski podešava na idealne postavke za **igru**.

Ako je tip konzole za igre **Plejer** i uglavnom se koristi kao disk plejer, ostavite postavku za tip uređaja na **Plejer**.

Da biste ručno podesili idealne postavke televizora . . .

- 1 – Pritisnite taster , izaberite  **Podešavanje**, a zatim pritisnite taster **OK**.
- 2 – Izaberite **TV podešavanja > Slika > Igra ili računar**, a zatim pritisnite taster **OK**.
- 3 – Izaberite opciju **Igra**, a zatim pritisnite taster **OK**.
- 4 – Pritisnite taster , više puta ako je to neophodno, da biste zatvorili meni. Kada prestanete sa igranjem igara, postavku Igra ili računar ponovo postavite na **Isk**.

U **pomoći**, pritisnite  **Lista** i potražite **Konzola za igre, povezivanje** da biste konzolu za igre povezali sa televizorom.

8.2

Igre za dva igrača

Ako igrate igru za više igrača sa podeljenim ekranom, televizor možete podesiti tako da prikazuje svaki ekran kao puni ekran. Svaki igrač vidi samo svoj deo igre na punom ekranu. Televizor koristi 3D tehnologiju za prikazivanje oba ekrana. Da biste videli dve različite slike, ali preko celog ekrana, potrebno je da svaki igrač ima 3D naočare.

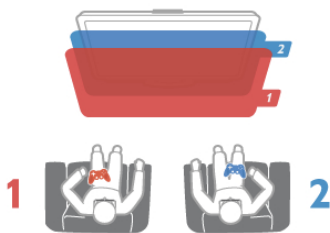



Šta vam je potrebno

Da biste igrali igru za dva igrača na ovom televizoru, potreban vam je komplet passive 3D naočara za dva igrača – Philips PTA436 (prodaju se odvojeno).

Osim toga, konzola za igre mora biti povezana putem HDMI veze.

Pokretanje igre za dva igrača

- 1 – Pritisnite taster  **Source**, izaberite konzolu za igre, a zatim pritisnite taster **OK**.
- 2 – Na konzoli za igre pokrenite igru i izaberite režim za više igrača ili za dva igrača. Izaberite režim za prikaz sa podeljenim ekranom.
- 3 – Na televizoru, pritisnite taster  **OPTIONS**, izaberite opciju  **Slika i zvuk**, zatim izaberite opciju **Igra za dva igrača**, pa pritisnite taster **OK***
- 4 – Izaberite format u kojem će se igra sa podeljenim ekranom prikazivati, **Uporedo** ili **Gore/dole**, a zatim pritisnite **OK**. Televizor će dve slike prikazati u obliku prikaza preko celog ekrana. Da biste gledali 2 različita ekrana, svaki igrač bi trebalo da stavi naočare – igrač 1 ili igrač 2.

Aktiviranje/deaktiviranje prikaza sa podeljenim ekranom

U prikazu sa podeljenim ekranom za dva igrača možete da prelazite iz podeljenog prikaza u kombinovani prikaz i obmuto kako biste videli meni igre ili rezultate.

Da biste promenili prikaz, pritisnite **OK** na daljinskom upravljaču za televizor.

Zaustavljanje igre za dva igrača

Da biste zaustavili prikaz za dva igrača, pritisnite taster  i odaberite drugu aktivnost.





* Ako igranje igre za dva igrača nije dostupno u meniju, pritisnite taster **3D** na daljinskom upravljaču, zatim izaberite opciju **2D**, pa pritisnite taster **OK**.

Specifikacije televizora

Zaštita životne sredine

Štednja energije

Ušteda energije objedinjuje opcije za podešavanje televizora koje pomažu u zaštiti životne sredine.

Dok gledate TV kanale pritisnite taster  da biste otvorili **Ekološke postavke**. Aktivne postavke su označene sa  . Ponovo pritisnite taster  da biste ih zatvorili.

Ušteda energije

Ova Smart postavka slike služi za podešavanje slike i funkcije Ambilight radi ostvarivanja najveće uštede energije. Da biste je uključili, izaberite opciju **Ušteda energ.** u meniju Ekološke postavke, a zatim pritisnite **OK**.

Da biste isključili opciju za uštedu energije, izaberite drugu Smart postavku slike.

Isključivanje ekrana

Ako samo slušate muziku, možete da isključite ekran televizora da biste uštedeli energiju. Izaberite opciju **Isklj. ekr.**, a zatim pritisnite taster **OK**. Da biste ponovo uključili ekran, pritisnite bilo koji taster na daljinskom upravljaču.

Svetlosni senzor

Radi uštede energije, ugrađeni senzor ambijentalnog osvetljenja smanjuje osvetljenost ekrana televizora kada se intenzitet okolnog osvetljenja smanji. Ugrađeni svetlosni senzor automatski podešava postavke slike i funkcije Ambilight u skladu sa uslovima osvetljenja u prostoriji. Da biste ga uključili, izaberite opciju **Svetlosni senzor**, a zatim pritisnite taster **OK**. Da biste ga isključili, ponovo pritisnite taster **OK**.

Tajmer za isključivanje

Ako tokom perioda od 4 sata ne pritisnete nijedan taster na daljinskom upravljaču za televizor ili ako televizor ne primi signal u roku od 10 minuta, televizor će se automatski isključiti radi uštede energije. Izaberite opciju **Tajmer za isključivanje**.

Ako televizor koristite kao monitor ili za gledanje televizije koristite digitalni risiver, a ne koristite daljinski upravljač za televizor, deaktivirajte funkciju automatskog isključivanja.

Osim ovih ekoloških postavki, televizor poseduje i podešavanja koja se odnose na potrošnju energije, a koja su ekološki prihvatljiva.

Mala potrošnja u stanju mirovanja

Izuzetno napredna električna kola za napajanje, vodeća u klasi, smanjuju potrošnju energije na veoma nizak nivo, bez smanjivanja pouzdanosti funkcionalnosti u stanju mirovanja.

Upravljanje napajanjem

Napredne funkcije upravljanja napajanjem koje poseduje ovaj televizor garantuju najefikasniju potrošnju energije. Možete pogledati kako podešavanja televizora, nivo osvetljenosti trenutne slike na ekranu i okolno osvetljenje utiču na relativnu potrošnju energije.

Da biste proverili relativnu potrošnju energije, pritisnite  > **Podešavanje** > **Gledaj demo** > **Aktivna kontrola**, a zatim pritisnite **OK**. Izaberite Smart postavku da biste prikazali njene vrednosti.

Evropska oznaka za energiju

Evropska oznaka za energiju pruža informacije o klasi energetske efikasnosti ovog proizvoda. Što je klasa energetske efikasnosti viša, niža je potrošnja energije.

Na oznaci je navedena klasa energetske efikasnosti, prosečna potrošnja energije kada je proizvod uključen i prosečna potrošnja energije tokom perioda od jedne godine. Informacije o potrošnji energije za ovaj proizvod možete da pronađete i na Web lokaciji kompanije Philips na adresi

www.philips.com/TV

Ekološka oznaka

Kompanija Philips neprekidno radi na smanjivanju uticaja koji njeni inovativni proizvodi imaju na životnu sredinu. Nastojimo da uvedemo ekološki prihvatljiva poboljšanja u proces proizvodnje, da smanjimo količinu štetnih supstanci, da omogućimo efikasniju potrošnju energije, da ponudimo uputstva za odlaganje proizvoda na kraju upotrebe i da podstaknemo recikliranje proizvoda.



Zahvaljujući našem trudu za zaštitu životne sredine, ovom televizoru je dodeljena evropska oznaka **European Ecolabel** – cvet – www.ecolabel.eu

Detaljne podatke o potrošnji energije u stanju mirovanja, smemicama u vezi sa garancijom, rezervnim delovima i recikliranjem ovog televizora potražite na Web lokaciji Philips za vašu zemlju na adresi www.philips.com

Prestanak upotrebe

Odlaganje starog proizvoda i baterija

Proizvod je dizajniran i proizveden uz upotrebu materijala i komponenti visokog kvaliteta koji se mogu reciklirati i ponovo upotrebiti.



Simbol precrtane kante za otpatke na proizvodu znači da je taj proizvod obuhvaćen Evropskom direktivom 2002/96/EC.



Informišite se o lokalnom sistemu za odvojeno prikupljanje električnih i elektronskih proizvoda.

Pridržavajte se lokalnih pravila i ne odlažite stare proizvode zajedno sa običnim otpadom iz domaćinstva. Pravilno odlaganje starog proizvoda doprinosi sprečavanju potencijalno negativnih posledica po životnu sredinu ili zdravlje ljudi.

Proizvod sadrži baterije obuhvaćene Evropskom direktivom 2006/66/EC, koje ne mogu da se odlažu sa običnim otpadom iz domaćinstva.



Informišite se o lokalnim zakonima u vezi sa zasebnim prikupljanjem istrošenih baterija, pošto pravilno odlaganje baterija doprinosi sprečavanju negativnih posledica po životnu sredinu ili zdravlje ljudi.

9.2

Napajanje

Specifikacije se mogu promeniti bez prethodne najave. Detaljnije specifikacije za ovaj proizvod potražite na Web lokaciji www.philips.com/support.

Napajanje

- Napajanje: AC 220–240 V~, 50–60 Hz
- Temperatura okruženja: od 5°C do 35°C
- Potrošnja energije u stanju mirovanja: < 0,1 W
- Informacije o potrošnji energije potražite u specifikacijama proizvoda na adresi www.philips.com/support.

Oznaka napajanja koja je navedena na tipskoj pločici proizvoda predstavlja potrošnju energije ovog proizvoda tokom normalne kućne upotrebe (IEC 62087 izdanje 2). Maksimalna oznaka napajanja, koja je navedena u zagradama, služi kao bezbednosna vrednost (IEC 60065 izdanje 7.2).

9.3

Prijem

- Ulaz za antenu: koaksijalni od 75 oma (IEC75)
- Frekventni opsezi tjunera: Hyperband, S-Channel, UHF, VHF
- DVB: DVB-T (zemaljski, antena) COFDM 2K/8K; DVB-T2-OFDM, podrška za FFT 16kext, 32kext: samo za tipove televizora „... T/12“; DVB-C (kablovski) QAM
- Reprodukija analognog video zapisa: NTSC, SECAM, PAL
- Reprodukija digitalnog video zapisa: MPEG2 SD/HD (ISO/IEC 13818-2), MPEG4 SD/HD (ISO/IEC 14496-10)
- Reprodukija digitalnog zvuka (ISO/IEC 13818-3)
- Ulaz za satelitsku antenu: 75 oma, tip F
- Opseg ulaznih frekvencija: 950 do 2150 MHz
- Opseg ulaznog nivoa: -25 dBm do -65 dBm
- DVB-S/S2 QPSK/8PSK, brzina protoka 2 do 45 M simbola, SCPC i MCPC

- Unapred podešene postavke za satelite: Astra (19,2°E), Astra (23,5°E), Astra (28,2°E), Hotbird (13,0°E), Türksat (42,0°E)
- Astra HD+ podrška
- LNB: DiSEqC 1.0, podrška za 1 do 4 LNB uređaja, izbor polariteta 13,5/18,5 V (+/-5%), izbor opsega 22 kHz, režim selektivnog izbora, LNB napon, maks. 400 mA

9.4

Displej

Tip

- Tip ekrana: LED Full HD
- Dijagonala ekrana:
 - 32PFL6XX7: 81 cm/32 inča
 - 37PFL6XX7: 94 cm/37 inča
 - 42PFL6XX7: 107 cm/42 inča
 - 47PFL6XX7: 119 cm/47 inča
 - 55PFL6XX7: 140 cm/55 inča
- Rezolucija ekrana: 1920 x 1080p
- 3D: Easy 3D, režim za igre za dva igrača preko celog ekrana, podešavanje 3D dubine, 2D u 3D konverzija
- Odnos širine i visine: 16:9
- Osvetljenost: 400 cd/m²
- Odnos najvećeg osvetljenja: 65%
- Dinamički kontrast ekrana: 500.000:1
- Poboljšavanje slike: Pixel Precise HD, 400 Hz* Perfect Motion Rate, Micro Dimming
- * 600 Hz na modelima XXPFL6X57, XXPFL6X67, XXPFL6X87 i XXPFL6X97.

Rezolucije ekrana

Računarski formati - HDMI

Rezolucija – frekvencija osvežavanja

- 640 x 480 – 60 Hz
- 800 x 600 – 60 Hz
- 1024 x 768 – 60 Hz
- 1680 x 1050 – 60 Hz
- 1440 x 900 – 60 Hz
- 1600 x 1200 – 60 Hz
- 1400 x 1050 – 60 Hz
- 1280 x 800 – 60 Hz
- 1280 x 1024 – 60 Hz
- 1280 x 960 – 60 Hz
- 1920 x 1080 – 60 Hz

Računarski formati - VGA

Rezolucija – frekvencija osvežavanja

- 640 x 480 – 60 Hz
- 800 x 600 – 60 Hz
- 1024 x 768 – 60 Hz
- 1680 x 1050 – 60 Hz
- 1440 x 900 – 60 Hz
- 1600 x 1200 – 60 Hz
- 1400 x 1050 – 60 Hz
- 1280 x 800 – 60 Hz
- 1280 x 1024 – 60 Hz

- 1280 x 960 – 60 Hz
- 1920 x 1080 – 60 Hz

Video formati

Rezolucija – frekvencija osvežavanja

- 480i – 60 Hz
- 480p – 60 Hz
- 576i – 50 Hz
- 576p – 50 Hz
- 720p – 50 Hz, 60 Hz
- 1080i – 50 Hz, 60 Hz
- 1080p – 24 Hz, 25 Hz, 30 Hz, 50 Hz, 60 Hz

9.5

Zvuk

- Izlazna snaga (RMS): 20 W (2x10 W)* @ 30% THD
- * 28 W (2x14 W) na modelima XXPFL6X57, XXPFL6X67, XXPFL6X87 i XXPFL6X97.
- Poboljšanje zvuka: Auto Volume Leveller, Clear Sound, Incredible Surround, Incredible Surround 3D

9.6

Multimedija

Povezivanje

- USB 2.0
- Ethernet LAN RJ-45
- Wi-Fi 802.11b/g/n (ugrađeno)

Podržani USB sistemi datoteka

- FAT 16, FAT 32, NTFS

Formati za reprodukciju

- Kontejneri: 3GP, AVCHD, AVI, DivX®, MPEG-PS, MPEG-TS, MPEG-4, Matroska (MKV), Quicktime (MOV), Windows Media (ASF/WMV/WMA)
- Video kodeci: DivX®, MPEG-1, MPEG-2, MPEG-4 Part 2, MPEG-4 Part 10 AVC (H.264), VC-1, WMV9
- Audio kodeci: AAC, HE-AAC (v1/v2), AMR-NB, Dolby Digital, Dolby Digital Plus, MPEG-1/2/2.5 Layer I/II/III (obuhvata MP3), WMA (od v2 do v9.2), WMA Pro (v9/v10)
- Titlovi:
 - Formati : SAMI, SubRip (SRT), SubViewer, DivX® titlovi
 - Kodne stranice znakova: UTF-8, Centralna Evropa i Istočna Evropa (Windows-1250), Ćirilica (Windows-1251), Grčki (Windows-1253), Zapadna Evropa (Windows-1252)
- Kodeci za slike: JPEG
- Ograničenja:
 - Maksimalno podržana ukupna brzina protoka podataka za multimedijalnu datoteku je 30 Mb/s.
 - Maksimalno podržana brzina protoka podataka video zapisa za multimedijalnu datoteku je 20 Mb/s.
 - MPEG-4 AVC (H.264) – podržano do High Profile @ L4.1.
 - VC-1 – podržano do Advanced Profile @ L3.

DivX®

U pomoći, pritisnite  **Lista** i potražite **DivX® VOD** da biste dobili više informacija.

Podržani SimplyShare softver za medijski server (DMS)

- Računar – Microsoft Windows XP, Vista ili Windows 7
 - PacketVideo – Twonky Media
 - PacketVideo – TwonkyManager
 - Microsoft – Windows Media Player
 - Mac OS X
 - PacketVideo – TwonkyServer
 - PacketVideo – TwonkyManager
 - Mobilni uređaji
 - Philips MyRemote – iOS, Android
- Interoperabilnost i performanse mogu da se razlikuju u zavisnosti od mogućnosti mobilnog uređaja i softvera koji se koristi.

ESD direktive

Ovaj uređaj zadovoljava radne kriterijume A za ESD. U slučaju da se uređaj ne oporavi u SimplyShare režimu zbog elektrostatičkog pražnjenja, potrebna je intervencija korisnika.

9.7

Mogućnost priključivanja

Zadnja strana televizora

- SCART (priložen je adapter): Audio L/R, CVBS ulaz, RGB
- YPbPr: Y Pb Pr (priložen je adapter), Audio L/R
- VGA (D-sub 15), Audio ulaz (stereo mini priključak od 3,5 mm)
- Audio ulaz (DVI na HDMI/VGA) (stereo mini priključak od 3,5 mm)
- 3 x HDMI ulaz sa ARC (3D)
- USB
- LAN mreža – (RJ45)

Bočna strana televizora

- 1 x HDMI bočni* ulaz sa ARC (3D)
- 2 USB priključka
- Audio izlaz L/R – sinhronizacija sa prikazom (optički)
- Common interface otvor (CI+/CAM)
- Slušalice (stereo mini priključak od 3,5 mm)

* 2 x HDMI bočni ulaz na modelima xxPFL6057, xxPFL6067, xxPFL6097, xxPFL66x7, xxPFL67x7 i xxPFL68x7.

9.8

Dimenzije i težine

32PFL6XX7

Širina 724,4 mm
 Visina 453,1 mm
 Dubina 34,26 mm
 Težina ±7,85 kg
 ...sa postoljem za televizor
 Visina 505,6 mm
 Dubina 218 mm
 Težina ±10 kg

37PFL6XX7

Širina 834 mm
 Visina 515,7 mm
 Dubina 30,4 mm
 Težina ±9,5 kg
 ...sa postoljem za televizor
 Visina 555 mm

Dubina XXX mm
Težina ±12 kg

42PFL6XX7

Širina 958 mm
Visina 584,77 mm
Dubina 29,4 mm
Visina ±12,9 kg
...sa postoljem za televizor
Visina 627,28 mm
Dubina 234 mm
Visina ±15,15 kg

47PFL6XX7

Širina 1067,5 mm
Visina 646,6 mm
Dubina 29,6 mm
Težina ±15 kg
...sa postoljem za televizor
Visina 693 mm
Dubina 243,5 mm
Težina ±18,3 kg



55PFL6XX7

Širina 1240,8 mm
Visina 744,32 mm
Dubina 30,2 mm
Težina ±22 kg
...sa postoljem za televizor
Visina 788,15 mm
Dubina 263 mm
Težina ±25,5 kg

UMv 3139 137 05334

Softver televizora

Verzija softvera

Da biste videli trenutnu verziju softvera, pritisnite , izaberite  **Podešavanje**, a zatim pritisnite taster **OK**. Izaberite opciju **Postavke softvera**, a zatim pritisnite taster **OK**. Izaberite opciju **Informacije o trenutnom softveru**, a zatim pročitajte **Verzija: . . .**



Ažuriranje softvera

Ažuriranje softvera preko Interneta

Ako je televizor povezan na Internet, možda će se prikazati poruka od strane kompanije TP Vision sa obaveštenjem da treba izvršiti ažuriranje softvera za televizor. Potrebna je brza (širokopojasna) veza sa Internetom.

Ako se prikaže ova poruka, preporučuje se da obavite ažuriranje. Izaberite opciju **Ažuriraj**. Pratite uputstva na ekranu.

Možete i ručno da proverite da li je dostupna nova verzija softvera.

Da biste proverili da li je dostupna nova verzija softvera, pritisnite , izaberite  **Podešavanje**, a zatim pritisnite taster **OK**.



Izaberite opciju **Ažuriranje softvera**, a zatim pritisnite taster **OK**. Pratite uputstva na ekranu.

Nakon završetka ažuriranja, televizor će se automatski isključiti, a zatim ponovo uključiti. Sačekajte da se televizor uključi. Nemojte pritisnuti prekidač za napajanje  na televizoru.

Ažuriranje softvera preko USB uređaja

Možda je neophodno ažurirati softver za televizor. Potreban je računar sa brzom Internet vezom i USB memorijski uređaj za otpremanje softvera na televizor. Trebalo bi da na USB memorijskom uređaju bude 256 MB slobodnog prostora. Proverite da li je isključena zaštita od upisivanja.

1 – Pokretanje ažuriranja na televizoru

Da biste pokrenuli ažuriranje, pritisnite , izaberite  **Podešavanje**, a zatim pritisnite taster **OK**.

Izaberite opciju **Ažuriranje softvera > USB**, a zatim pritisnite taster **OK**.

2 – Identifikovanje televizora

Povežite USB memorijski uređaj na priključak sa bočne strane televizora, izaberite opciju **Start**, a zatim pritisnite **OK**. Identifikaciona datoteka će biti upisana na USB memorijski uređaj.

3 – Preuzimanje softvera za televizor

Povežite USB memorijski uređaj na računar. Pronađite datoteku **update.htm** na USB memorijskom uređaju i dvaput kliknite na nju. Kliknite na dugme **Pošalji ID**. Ako je dostupna nova verzija softvera, preuzmite .zip datoteku. Nakon završetka preuzimanja, otpakujte ZIP datoteku, pa iskopirajte datoteku **autorun.upg** na USB memorijski uređaj. Nemojte da je iskopirate unutar fascikle.

4 – Ažuriranje softvera za televizor

Ponovo povežite USB memorijski uređaj na televizor. Ažuriranje će započeti automatski. Televizor će se isključiti na 10 sekundi, a zatim ponovo uključiti. Sačekajte.

Nemojte da...

- koristite daljinski upravljač;
- isključujete USB memorijski uređaj iz televizora.

Ako dođe do nestanka struje u toku ažuriranja, ne isključujte USB uređaj iz televizora. Kada se ponovo uspostavi snabdevanje strujom, ažuriranje će se nastaviti.

Po završetku ažuriranja, na ekranu će se pojaviti poruka **Operation successful** (Operacija uspešno obavljena). Uklonite USB memorijski uređaj i pritisnite  na daljinskom upravljaču.

Nemojte da...

- pritisnete taster  dvaput;
- koristite prekidač  na televizoru.

Televizor će se isključiti (na 10 sekundi), a zatim ponovo uključiti. Sačekajte.

Softver televizora je ažuriran. Možete ponovo da koristite televizor.

Da biste sprečili slučajno ažuriranje softvera televizora, izbršite datoteku autorun.upg sa USB memorijskog uređaja.

Softver otvorenog koda

Ovaj televizor sadrži softver otvorenog koda. Kompanija TP Vision Netherlands B.V. ovim putem nudi da na zahtev isporuči kompletan odgovarajući izvorni kôd za autorskim pravima zaštićene pakete softvera otvorenog koda koji se koriste u ovom proizvodu, ako za takav zahtev postoji opravdanje u odgovarajućim licencama.

Ova ponuda važi do tri godine od datuma kupovine proizvoda za svakoga ko sazna ove informacije. Da biste dobili izvorni kôd, obratite se na e-adresu **open.source@philips.com**.

Ako ne želite da koristite e-poštu ili ako u roku od jedne nedelje od slanja zahteva na ovu e-adresu ne dobijete poruku za potvrdu, pišite na engleskom na adresu:

Open Source Team

TP Vision Netherlands B.V.
High Tech Campus 5
5656 AE Eindhoven
The Netherlands

Licenca za softver otvorenog koda

Podrška

Registrowanje



Registrujte televizor i iskoristite čitav niz prednosti, što podrazumeva punu podršku (sa sadržajima za preuzimanje), privilegovan pristup informacijama o novim proizvodima, ekskluzivne ponude i popuste, prilike da osvojite nagrade, pa čak i da učestvujete u specijalnim anketama o novim proizvodima.



Posetite lokaciju www.philips.com/welcome



Korišćenje pomoći i pretrage



Ovaj televizor nudi pomoć na ekranu. Informacije koje tražite možete pronaći u listi sa temama ili u „Pomoći“ sa poglavljima kao u knjizi.

Otvaranje pomoći

Pritisnite taster  da biste otvorili glavni meni. Izaberite  **Pomoć**, a zatim pritisnite taster **OK**.

Da biste prikazali listu sa temama poredanim abecednim redosledom, iz menija u obliku trake izaberite karticu  **Lista**. Da biste pomoć čitali kao knjigu, iz menija u obliku trake izaberite  **Knjiga**.

Pre nego što primenite uputstva iz pomoći, zatvorite je. Da biste zatvorili pomoć, pritisnite taster  ili .

Za većinu postavki i opcija u menijima, možete pritisnuti  (plavi taster) da biste pročitali neke informacije o izabranoj postavci ili opciji. Ako su informacije o postavci ili opciji dostupne, možete ponovo pritisnuti  (plavi taster) da biste otvorili odgovarajuću stranicu u pomoći.

Za neke radnje, kao što je teletekst, tasteri u boji imaju posebne funkcije i ne mogu otvoriti pomoć.

Pomoć za televizor na tablet računaru, pametnom telefonu ili računaru

Pomoć za televizor možete preuzeti u PDF formatu i čitati je na pametnom telefonu, tablet računaru ili računaru. Da biste lakše izvršili neka uputstva, odštampajte odgovarajuću stranicu pomoći preko računara. Da biste preuzeli pomoć (korisnički priručnik) posetite lokaciju www.philips.com/support

Podrška na mreži

Rešenje za bilo koji problem u vezi sa Philips televizorom možete da potražite u podršci na mreži. Možete da izaberete jezik i da unesete broj modela.

Posetite Web lokaciju www.philips.com/support

Na Web lokaciji za podršku možete da pronađete broj telefona lokalnog predstavništva naše kompanije, kao i odgovore na najčešća pitanja.

Možete da preuzmete novu verziju softvera za televizor ili elektronsku verziju priručnika koju ćete čitati na računaru. Možete da pošaljete specifično pitanje putem e-pošte, a u nekim zemljama i da ćaskate na mreži sa jednim od naših agenata.

Podrška za potrošače

Ako vam je potrebna podrška, možete pozvati službu za brigu o potrošačima u svojoj zemlji. Broj telefona potražite u štampanoj dokumentaciju koju ste dobili sa televizorom.

Možete da posetite i našu Web lokaciju www.philips.com/support.

Broj modela i serijski broj televizora

Od vas će se možda tražiti da navedete broj modela i serijski broj televizora. Ti brojevi se nalaze na etiketi na ambalaži ili na tipskoj oznaci sa zadnje ili donje strane televizora.

Indeks

3

- 3D naočare, korišćenje 41
- 3D naočare, tip 41
- 3D – dubina 41
- 3D, 2D u 3D 41
- 3D, doživljaj 41
- 3D, optimalno gledanje 41
- 3D, čišćenje naočara 42

A

- Ambilight, dinamično 33
- Ambilight, isključivanje televizora 34
- Ambilight, podešavanje 33
- Ambilight, položaj 33
- Ambilight, položaj televizora 6
- Ambilight, režim 33
- Ambilight, uključivanje/isključivanje 33
- Antenska veza 6
- Antenska veza, saveti 9
- Aplikacija MyRemote, više informacija 49
- App, galerija 45
- App, povratne informacije 44
- App, preporučeno 44
- App, pretraživanje 44
- App, zaključavanje 44
- Audio efekti 35
- Audio jezik 30
- Audio komentar 34
- Automatsko ažuriranje kanala 23
- Automatsko pomeranje titla 11

B

- Bezbednosna uputstva 17
- Boja funkcije Ambilight 34
- Boja zida 34
- Brzi početak rada 19

C

- Cme trake 26

D

- Daljinski upravljač, baterije 20
- Daljinski upravljač, tasteri 20
- Digitalni teletext 26
- DivX® VOD 47
- SimplyShare 7
- SimplyShare, podržani multimedijalni serveri 61
- DMR – Digital Media Renderer 8
- Dva audio kanala 35
- DVB 25
- DVI, povezivanje 9

E

- EasyLink 10
- EasyLink, postavke 10
- EasyLink, veze 9
- Ekološke postavke 59
- ESD 61
- Evropska ekološka oznaka 59
- Evropska oznaka za energiju 59

F

- Fabričke regulacije 24
- Formati za reprodukciju 61
- Fotoaparati, povezivanje 15
- Fotografije, projekcija slajdova 46

G

- Gama 31
- Glavni meni 43
- Gledanje televizije 21
- Govor 35

H

- HbbTV 27
- HDCP, zaštita od kopiranja 9
- HDMI veza, saveti 9

I

- Igra ili računar, igra 58
- Igra ili računar, računar 17
- Igra, dva igrača 58
- Igra, igranje 58
- Ikona uređaja 28
- Infracrveni senzor 20
- Interaktivna televizija 27
- Internet App 44
- Internet memorija, brisanje 8
- Isključivanje ekrana 47
- Ivice ekrana 31
- Iznajmljivanje filmova 45

J

- Jačina zvuka za slušalice 32
- Jezici, meniji 30

K

- Kanal, ažuriranje 23
- Kanal, menjanje 21
- Kanal, omiljeni 23
- Kanal, preimenovanje 22
- Kanal, promena redosleda 23
- Kanali, ponovno instaliranje 24
- Kašnjenje u stanju mirovanja 19
- Konzola za igre, povezivanje 13
- Kopiranje liste kanala 24
- Kopiranje liste kanala, kopiranje 24
- Kopiranje liste kanala, otpremanje 24
- Kućni bioskop, podešavanje zvuka 13
- Kućni bioskop, višekanalni 13
- Kvalitet prijema 25
- Kôd za funkciju „Dečija brava“ 23

L

- Lista kanala, novi 24
- Lista programa 28
- Liste kanala 22
- Liste satelitskih kanala 36
- Lokacija u prodavnici 32
- Lounge light 34

M

- Manuelno instal. 25
- Meni Izvor 28
- Meni za podešavanje 17
- Miš, povezivanje 15
- Mono/stereo 32

Mreža, bežična 6
Mreža, DHCP 7
Mreža, lozinka 7
Mreža, postavke 8
Mreža, statična IP adresa 7
Mreža, žična 8
Mrežni ruter 7
Muzičke datoteke, reprodukcija 47

O

Opcije, na kanalu 21
Optički audio izlaz 9
Originalni jezik 30
Osobe oštećenog sluha 34

P

Pauziranje TV programa 48
Perfect Pixel HD Engine 31
Pixel Plus veza 10
Podrška na mreži 65
Podsetnik, program 28
Položaj televizora 33
Pomoć, korišćenje 65
Pomoć, na tablet računaru 65
Ponovna instalacija televizora 24
Postavke slike 31
Postavke zvuka 32
Potrošnja energije 59
Povezani uređaji, lista 28
Prestanak upotrebe 59
Priključak za napajanje 6
Prodavnica video zapisa 45

R

Radio kanal 21
Ravnoteža 32
Razdaljina za gledanje 6
Reprodukcija video zapisa 45
Roditeljsko rangiranje zaštite za decu 23

S

Sat 30
Sat na televizoru 30
Satelit, dodavanje 39
Satelit, instalacija 38
Satelit, LNB 38
Satelit, rešavanje problema 40
Satelit, uklanjanje 39
Satelitska antena, povezivanje 6
Satelitski kanal, menjanje 36
Satelitski kanal, omiljeni 37
Satelitski kanal, preimenovanje 36
Satelitski kanal, promena redosleda 37
Satelitski kanal, signal 40
Satelitski kanali, kopiranje liste kanala 39
Satelitski program, gledanje 36
SCART veza, saveti 9
Sinhronizacija zvuka i video zapisa 12, 12
Skype 53
Skype, automatsko prijavljivanje 56
Skype, bez zvuka 55
Skype, blokiranje kontakta 55
Skype, događaj 56
Skype, glasovni poziv 55
Skype, govorna pošta 56
Skype, istorija 56
Skype, kontakti 54

Skype, kredit 56
Skype, novi nalog 53
Skype, obaveštenja 56
Skype, odjavljivanje 57
Skype, pozivanje telefona 55
Skype, prijavljivanje 53
Skype, prijem poziva 56
Skype, promena lozinke 57
Skype, status na mreži 54
Skype, testiranje kamere 57
Skype, video poziv 55
Skype, zvuk zvona 57
Sleep timer 30
Smart TV, PIN kôd 43
Smart TV, početna stranica 44
Smart TV, registracija 43
Snimanje 48
Snimci, glavni meni 49
Softver otvorenog koda 63
Softver, ažuriranje putem Interneteta 63
Softver, ažuriranje putem USB uređaja 63
Softver, trenutna verzija 63
Stanje mirovanja 19
Status 22
Stil slike 31
Stil zvuka 32
Svetlosni senzor 59

T

Tajmer za isključivanje 59
Tastatura, povezivanje 14
Teletekst 26
Teletekst, dupli ekran 27
Teletekst, opcije 26
Teletekst, podešavanje 27
Teletekst, T.O.P. pregled 27
Teletekst, zamrzavanje 27
Televizija na mreži 45
Televizija na zahtev 46
Titlovi 29
TV program 27
TV vodič, informacije 28

U

Uključivanje i isključivanje 19
Univerzalni pristup 34
USB memorijski uređaj, povezivanje 15
USB miš 15
USB tastatura 15
USB čvrsti disk, informacije 14
USB čvrsti disk, instalacija 14

V

VGA veza, saveti 10
Video datoteke, reprodukcija 47
Vodič za povezivanje 8

W

WPS – Wi-Fi Protected Setup 7
WPS, PIN kôd 7
WWW. 44

Y

YPbPr veza, saveti 9

Z

Zaključavanje kanala 23

Zaključavanje satelitskih kanala 37
Zaštita ekrana 18
Zdravstveno upozorenje koje se odnosi na 3D 42
Zvuk tastera 35
Zvučnici/slušalice 35

Š
Štednja energije 59

Ž
Željeni audio format 32

