

Register your product and get support at
www.philips.com/welcome

Manual de utilizare

PHILIPS

Cuprins

| | | | |
|----------|---|-----------------|--|
| 1 | Tur 3 | 7.5 | Credit Skype 58 |
| 1.1 | Smart TV 3 | 7.6 | Setări Skype 58 |
| 1.2 | Galerie de aplicații 3 | 7.7 | Deconectare 59 |
| 1.3 | Clipuri video de închiriat 3 | 7.8 | Condiții de utilizare 59 |
| 1.4 | TV online 3 | | |
| 1.5 | Rețele sociale 4 | 8 | Jocuri 60 |
| 1.6 | Skype 4 | 8.1 | Redare joc 60 |
| 1.7 | Smartphone-uri și tablete 4 | 8.2 | Jocuri cu doi jucători 60 |
| 1.8 | Pauză TV și înregistrări 4 | | |
| 1.9 | Jocuri 4 | 9 | Specificațiile televizoarelor 61 |
| 1.10 | EasyLink 5 | 9.1 | Protecția mediului 61 |
| | | 9.2 | Alimentare 62 |
| 2 | Configurarea 6 | 9.3 | Recepție 62 |
| 2.1 | Sugestii de poziționare 6 | 9.4 | Afișaj 62 |
| 2.2 | Cablu de alimentare 6 | 9.5 | Sunet 63 |
| 2.3 | Antenă 6 | 9.6 | Multimedia 63 |
| 2.4 | Antenă satelit 6 | 9.7 | Conectivitate 63 |
| 2.5 | Rețea 6 | 9.8 | Dimensiuni și greutateți 63 |
| 2.6 | Conectarea dispozitivelor 8 | | |
| 2.7 | Meniu Configurare 17 | 10 | Software televizor 65 |
| 2.8 | Suportul televizorului și montajul pe perete 17 | 10.1 | Versiune software 65 |
| 2.9 | Siguranța și întreținerea 18 | 10.2 | Actualizare software 65 |
| | | 10.3 | Software open source 65 |
| 3 | Televizor 20 | 10.4 | Licență open source 66 |
| 3.1 | Pomire 20 | | |
| 3.2 | Telecomandă 20 | 11 | Suport 67 |
| 3.3 | Vizionare TV 22 | 11.1 | Înregistrare 67 |
| 3.4 | ghid TV 28 | 11.2 | Utilizarea opțiunilor de asistență și căutare 67 |
| 3.5 | Comutarea la dispozitive 29 | 11.3 | Asistența online 67 |
| 3.6 | Subtitluri și limbi 30 | 11.4 | Asistență pentru clienți 67 |
| 3.7 | Cronometre și ceas 31 | | |
| 3.8 | Setări imagine 32 | 12 | Drepturi de autor și licențe 68 |
| 3.9 | Setări sunet 33 | 12.1 | HDMI 68 |
| 3.10 | Setări Ambilight 34 | 12.2 | Dolby 68 |
| 3.11 | Acces universal 35 | 12.3 | Skype 68 |
| | | 12.4 | DivX 68 |
| 4 | Vizionare satelit 37 | 12.5 | Microsoft 68 |
| 4.1 | Canale prin satelit 37 | 12.6 | Alte mărci comerciale 68 |
| 4.2 | Instalare satelit 39 | | |
| | | Index 68 | |
| 5 | 3D 43 | | |
| 5.1 | De ce aveți nevoie 43 | | |
| 5.2 | Ochelarii dvs. 3D 43 | | |
| 5.3 | Vizionare 3D 43 | | |
| 5.4 | Vizionare 3D optimă 43 | | |
| 5.5 | Avertisment pentru sănătate 44 | | |
| 5.6 | Întreținerea ochelarilor 3D 44 | | |
| | | | |
| 6 | Smart TV 45 | | |
| 6.1 | Meniu Home 45 | | |
| 6.2 | Aplicații Smart TV 45 | | |
| 6.3 | Clipuri video, fotografii și muzică 48 | | |
| 6.4 | Pauză TV 50 | | |
| 6.5 | Înregistrare 50 | | |
| 6.6 | Aplicația MyRemote 51 | | |
| | | | |
| 7 | Skype 55 | | |
| 7.1 | Ce este Skype? 55 | | |
| 7.2 | Pomiți Skype 55 | | |
| 7.3 | Contacte 56 | | |
| 7.4 | Apelarea cu Skype 57 | | |

1 Tur

1.1 Smart TV

Conectați acest **Smart TV Philips cu tehnologie LED** la Internet și descoperiți o nouă lume a televiziunii. Puteți realiza o conexiune cu fir la router sau vă puteți conecta fără fir, prin intermediul Wi-Fi.

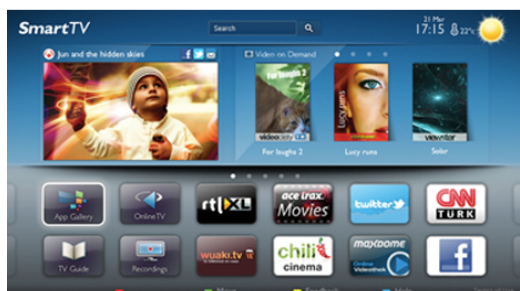

Cu televizorul conectat la rețeaua de acasă, un smartphone poate afișa o fotografie pe televizor, puteți reda clipuri video memorate în calculator sau puteți controla televizorul cu ajutorul tabletei.

Cu televizorul conectat la Internet, puteți urmări un clip video de la un magazin de închirieri online, puteți citi ghidul TV online sau urmări emisiunea TV preferată pe un hard disk USB. Aplicațiile Smart TV contribuie la distracție cu o gamă variată de conținut de divertisment și alte servicii interesante.

În **Asistență**, apăsați pe **≡ Listă** și căutați **Smart TV** pentru mai multe informații.

1.2 Galerie de aplicații

Deschideți **Galeria de aplicații** în Smart TV pentru a parcurge Aplicațiile, colecția de site-uri Web adaptate pentru televizor.



Căutați aplicația pentru clipurile video de pe YouTube, un ziar național, un album de fotografii online, Facebook, Twitter etc. Există aplicații pentru închirierea unui clip video de la un magazin de închirieri online, dar și pentru vizionarea programelor pe care le-ați pierdut. Dacă Galeria de aplicații nu conține ceea ce doriți, încercați în World Wide Web și navigați pe Internet de pe televizor.

În **Asistență**, apăsați pe **≡ Listă** și căutați în **Galeria de aplicații** pentru mai multe informații.

1.3 Clipuri video de închiriat

Pentru a viziona un **clip video de închiriat**, nu trebuie să plecați de acasă. Pur și simplu închiriați cel mai recent film de la magazinul regional de clipuri video online.

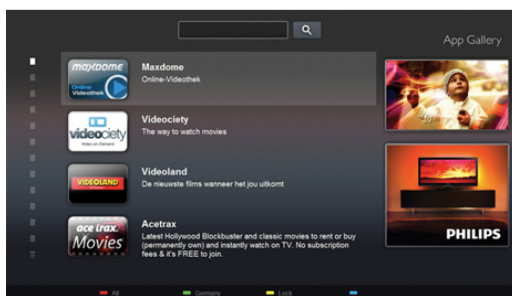

Pomiți Smart TV și adăugați aplicația magazin video la prima pagină Smart TV.

Deschideți aplicația magazin video, creați-vă un cont personal, selectați filmul și apăsați pe Redare.

Nu vă mai încurcați cu descărcarea; puteți urmări filmul imediat*.

În **Asistență**, apăsați pe **≡ Listă** și căutați în **Clipuri video închiriate** pentru mai multe informații.

* În funcție de serviciul de streaming video al magazinului video selectat.

1.4 TV online

Cu aplicațiile **Online TV** ale Smart TV (streaming TV), puteți viziona un program TV pe care tocmai l-ați pierdut sau puteți urmări un program atunci când vă convine.

Căutați logo-ul postului de televiziune în Galeria de aplicații.

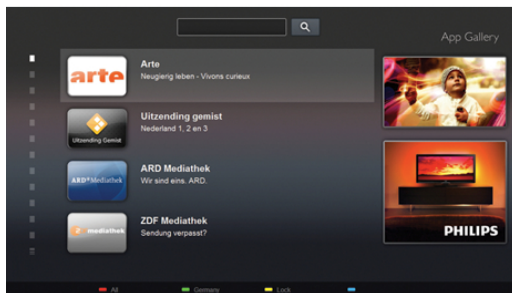

În **Asistență**, apăsați pe **≡ Listă** și căutați **Online TV** pentru mai multe informații.

1.5

Rețele sociale

Nu trebuie să mai verificați mesajele prietenilor pe calculator. Deschideți Smart TV, selectați pagina **rețelei dvs. de socializare** și trimiteți un mesaj stând comod pe canapea.



Smart TV este compatibil cu popularele rețele de socializare Facebook și Twitter.

În **Asistență**, apăsați pe **≡ Listă** și căutați în **Galeria de aplicații** pentru mai multe informații.

1.6

Skype

Cu **Skype™**, puteți efectua gratuit apeluri video de pe televizorul dvs.



Vă puteți apela și vedea prietenii din orice colț al lumii. Pentru a efectua un apel video, aveți nevoie de o cameră cu microfon încorporat și de o conexiune de bună calitate la Internet.

În **Asistență**, apăsați pe **≡ Listă** și căutați **Skype TV** pentru mai multe informații.

1.7

Smartphone-uri și tablete

Pentru a vă utiliza smartphone-ul sau tableta ca telecomandă pentru televizor sau ca și controler media, descărcați aplicația **MyRemote Philips** din magazinul de aplicații al smartphone-ului sau al tabletei.



Operați televizorul de la smartphone sau de la tabletă, schimbați canalele sau volumul. Cu aplicația MyRemote, puteți utiliza telefonul sau tableta pentru a trimite fotografii, muzică sau clipuri video de la calculator la televizor. Cu aplicația MyRemote instalată pe o tabletă, puteți apela ghidul TV, puteți citi informații despre programe și comuta la un canal TV printr-o simplă atingere cu degetul. Aplicația MyRemote este disponibilă pentru iOS și Android.

În **Asistență**, apăsați pe **≡ Listă** și căutați **aplicația MyRemote** pentru mai multe informații.

1.8

Pauză TV și înregistrări

În cazul în care conectați un hard disk USB, puteți **pune pauză și înregistra o emisiune** de la un canal digital de televiziune.



USB Hard Drive

Înterupeți temporar emisiunea și răspundeți la un apel telefonic urgent sau, pur și simplu, luați o pauză de la meci, în timp ce televizorul înregistrează transmisiunea pe hard disk-ul USB. Ulterior, puteți relua vizionarea.

Cu un hard disk USB, puteți, de asemenea, înregistra emisiuni digitale. Puteți înregistra în timp ce vizionați un program sau puteți planifica înregistrarea unui program viitor.

În **Asistență**, apăsați pe **≡ Listă** și căutați **Pauză TV** sau **Înregistrare** pentru mai multe informații.

1.9

Jocuri

Dacă selectați **consola de jocuri** în meniul Home, televizorul comută automat la setările ideale pentru jocuri.

Dacă jucați un joc cu mai mulți jucători, cu ecrane divizate, puteți seta televizorul să afișeze fiecare ecran sub forma unui ecran complet. Fiecare jucător se poate concentra asupra propriului joc.



Televizorul utilizează tehnologia 3D pentru a afișa ambele ecrane. Pentru a juca un joc pentru doi jucători, cu două imagini distincte pe un ecran complet, aveți nevoie de câte o pereche de ochelari 3D pentru fiecare jucător.

În **Asistență**, apăsați pe **≡ Listă** și căutați **Consolă de jocuri** sau **Jocuri pentru doi jucători** pentru mai multe informații.

1.10

EasyLink

Cu **EasyLink** puteți opera un dispozitiv conectat, precum un player Blu-ray, cu ajutorul telecomenzii televizorului. EasyLink utilizează HDMI CEC pentru comunicarea cu dispozitivele conectate.

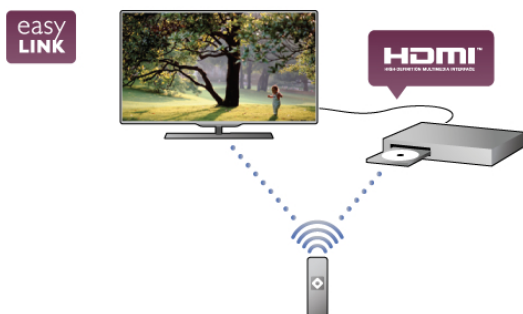

În **Asistență**, apăsați pe **≡ Listă** și căutați **EasyLink** pentru mai multe informații.

Configurarea

2.1

Sugestii de poziționare

- Poziționați televizorul astfel încât lumina să nu cadă direct pe ecran.
- Pentru un efect Ambilight optim, reduceți lumina din cameră.
- Pentru un efect Ambilight optim, poziționați televizorul la o distanță de maximum 25 cm de perete.
- Distanța ideală pentru vizionarea la televizor este de trei ori dimensiunea diagonalei ecranului. Când sunteți așezat, ochii dvs. trebuie să se aplece la nivelul centrului ecranului.
- Pentru un sunet optim, așezați televizorul pe o suprafață dură.

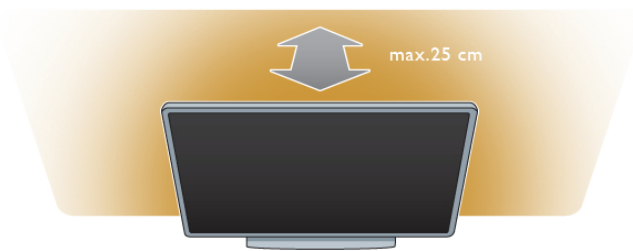

2.2

Cablu de alimentare

Introduceți cablul de alimentare în priză **electrică** a televizorului. Asigurați-vă de introducerea cablului de alimentare în televizor în condiții de siguranță.

Asigurați-vă că ștecherul din priză de perete este accesibil în orice moment.

Când deconectați cablul de alimentare, trageți întotdeauna de ștecher, niciodată de cablu.

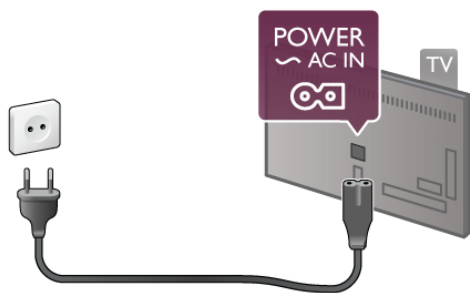

Deși acest televizor are un consum foarte redus de energie în modul standby, pentru a economisi energia, scoateți ștecherul din priză dacă nu utilizați televizorul o durată îndelungată de timp.

În **Asistență**, apăsați pe **≡ Listă** și căutați **Standby** pentru mai multe informații despre pomirea, respectiv oprirea televizorului.

2.3

Antenă

Localizați conectorul antenei din spatele televizorului.

Introduceți în siguranță cablul de antenă în priză **Antenă 75Ω**.

Vă puteți conecta propria antenă sau puteți conecta la un semnal de antenă de la un sistem de distribuție de antenă (comun în anumite regiuni). Utilizați un conector de antenă RF coaxial de 75 ohmi.

Utilizați această conexiune de antenă pentru semnalele de intrare DVB-T și DVB-C.

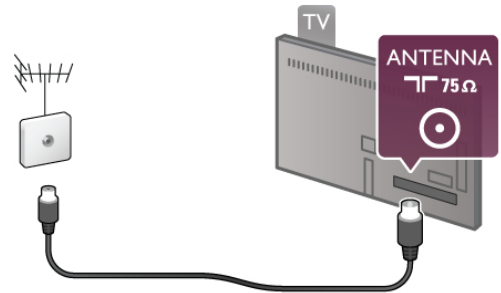

2.4

Antenă satelit

Localizați conexiunea prin satelit de tip F din spatele televizorului. Atașați cablul de la antena satelit la această conexiune.

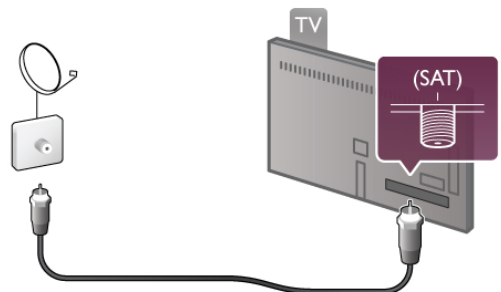

2.5

Rețea

Conexiunea wireless

De ce aveți nevoie

Pentru conectarea wireless a televizorului la Internet, aveți nevoie de un **router wireless**. Utilizați o conexiune de mare viteză (de bandă largă) la Internet.



SimplyShare

Televizorul utilizează protocolul SimplyShare pentru a găsi și deschide fișiere de pe alte dispozitive din rețeaua dvs. wireless, de ex., un calculator sau un dispozitiv de stocare atașat la rețea. Puteți utiliza un calculator cu sistem de operare Microsoft Windows XP, Vista sau Windows 7, Mac OSX sau bazat pe Linux.

Software server media

Cu un software de server media instalat pe calculator, puteți deschide fotografiile, fișierele cu muzică și clipurile video memorate în calculator pe ecranul televizorului. Utilizați o versiune recentă de software de server media, precum Windows Media Player 11, Twonky™ sau similar*. Instalați software-ul pe calculator și configurați-l pentru partajarea fișierelor media cu televizorul. Citiți manualul serverului media pentru mai multe informații. Pentru a deschide fișierele pe televizor, software-ul server media trebuie să ruleze în calculatorul dvs.

* În **Asistență**, apăsați pe **≡ Listă** și căutați **Software server media**, acceptat pentru o prezentare generală a programelor software de server media acceptate.

Realizarea conexiunii

Urmați pașii de la **1** la **5**.

Pasul 1 - Asigurați-vă că routerul aferent rețelei wireless este pomit.

Pasul 2 - Apăsați pe **🏠** și selectați **⚙️ Configurare**, apoi apăsați pe **OK**.

Pasul 3 - Selectați **Conectare la rețea** și apăsați pe **OK**.

Pasul 4 - Selectați **Wireless** și apăsați pe **OK**.

Pasul 5 - Selectați **Scanare** pentru a căuta rețeaua wireless. Dacă dispuneți de un router cu WPS (Configurare protejată Wi-Fi), puteți selecta **WPS**. Selectați opțiunea dvs. și apăsați pe **OK**.

- Scanare

Selectați **Scanare** pentru a căuta rețeaua fără fir (routerul wireless). Este posibil ca televizorul să găsească mai multe rețele wireless în apropiere.

- WPS

Dacă routerul este prevăzut cu WPS, puteți conecta routerul direct, fără scanare. Accesați routerul, apăsați pe butonul **WPS** și reveniți la televizor în 2 minute. Apoi, apăsați pe **Conectare** pentru a stabili conexiunea. Dacă în rețeaua dvs. fără fir există dispozitive care utilizează sistemul de criptare de securitate WEP, utilizarea WPS nu este posibilă. Dacă trebuie să utilizați **codul PIN WPS** pentru conectare, selectați **Scanare** în loc de WPS.

Pasul 6 - În lista rețelelor găsite, selectați rețeaua dvs. wireless și apăsați pe **OK**.

Dacă rețeaua dvs. nu este în listă deoarece numele rețelei este ascuns (ați oprit difuzarea SSID la router), selectați **Introd. manual** pentru a introduce personal numele rețelei.

Pasul 7 - În funcție de tipul routerului, puteți acum să introduceți cheia de criptare (WEP, WPA sau WPA2). Dacă ați introdus anterior cheia de criptare pentru această rețea, puteți selecta **Următorul** pentru a realiza imediat conexiunea. Dacă routerul acceptă WPS sau WPS PIN, puteți selecta **WPS**, **WPS PIN** sau **Standard**. Selectați opțiunea dvs. și apăsați pe **OK**.

- Standard

Selectați **Standard** pentru a introduce cheia de criptare (parolă, parolă alfanumerică sau cheie de securitate) manual. Puteți utiliza tastatura de la telecomandă pentru a introduce cheia de criptare. După ce ați introdus cheia, apăsați pe **Conectare**.

- WPS PIN

Pentru a crea o conexiune WPS cu cod PIN, selectați **WPS PIN** și apăsați pe **OK**. Notați-vă codul PIN de 8 cifre afișat și introduceți-l în software-ul routerului de la PC. Reveniți la televizor și apăsați pe **Conectare**. Consultați manualul routerului cu privire la modul de introducere a codului PIN în software-ul routerului.

Pasul 8 - Se va afișa un mesaj la stabilirea cu succes a conexiunii.

Configurare rețea

În cazul în care conectarea eșuează, puteți verifica setarea DHCP a routerului. DHCP trebuie să fie setat la **Activ**.

Alternativ, dacă sunteți un utilizator cu experiență și doriți să instalați rețeaua cu adrese IP statice, setați televizorul la Static IP.

Pentru setarea televizorului la adresă IP statică, apăsați pe **🏠** și selectați **⚙️ Configurare**, apoi apăsați pe **OK**. Selectați **Setări rețea > Configurare rețea > IP static**. Cu opțiunea IP static selectată în meniu, puteți seta adresa IP și alte setări necesare în opțiunea **Configurare IP static** în același meniu.

Probleme de rețea

Rețeaua fără fir nu este găsită sau este distorsionată.

- Cuptoarele cu microunde, telefoanele DECT sau alte dispozitive Wi-Fi 802.11b/g/n din imediata apropiere pot perturba rețeaua wireless.
- Asigurați-vă că firewall-urile din rețeaua dvs. permit accesul la conexiunea wireless a televizorului.
- Dacă rețeaua wireless nu funcționează corect la domiciliul dvs., încercați instalarea rețelei cu fir.

Internetul nu funcționează

• În cazul în care conexiunea la router este funcțională, verificați conexiunea routerului la Internet.

PC-ul și conexiunea la Internet sunt lente

- Consultați manualul de utilizare al routerului wireless pentru informații privind raza de acțiune în interior, rata de transfer și alți factori de care depinde calitatea semnalului.
- Aveți nevoie de o conexiune de Internet de mare viteză (de bandă largă) pentru routerul dvs.

Conexiune cu cablu

De ce aveți nevoie

Aveți nevoie de un **router** de rețea pentru conectarea televizorului la Internet. Utilizați un router cu o conexiune de mare viteză (bandă largă) la Internet.

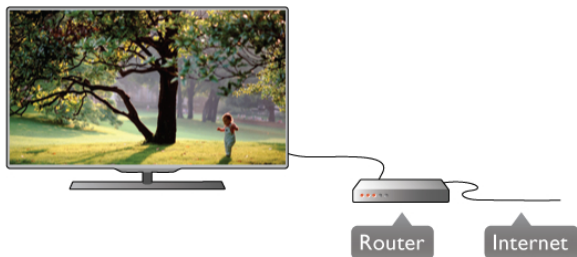



Instalare

Urmați pașii de la **1** la **5**.

1 - Conectați routerul la televizor cu ajutorul unui cablu de rețea (cablu Ethernet**).

2 - Asigurați-vă că routerul este pomit.

3 - Apăsați pe  și selectați  **Configurare**, apoi apăsați pe **OK**.

4 - Selectați **Conectare la rețea** și apăsați pe **OK**.



5 - Selectați **Cu fir** și apăsați pe **OK**.

Televizorul caută constant conexiunea la rețea. Se va afișa un mesaj la stabilirea cu succes a conexiunii.

Configurare rețea

În cazul în care conectarea eșuează, puteți verifica setarea DHCP a routerului. DHCP trebuie să fie setat la Activ.

Alternativ, dacă sunteți un utilizator cu experiență și doriți să instalați rețeaua cu adrese IP statice, setați televizorul la Static IP.

Pentru a seta televizorul la IP static, apăsați pe  și selectați  **Configurare**, apoi apăsați pe **OK**.

Selectați **Setări rețea** > **Configurare rețea** > **IP static**. Cu opțiunea IP static selectată în meniu, puteți seta adresa IP și alte setări necesare în opțiunea **Configurare IP static** în același meniu.

SimplyShare

Televizorul utilizează protocolul SimplyShare pentru a găsi și deschide fișiere de pe alte dispozitive din rețeaua dvs., de ex., un calculator. Puteți utiliza un calculator cu sistem de operare Microsoft Windows XP, Vista sau Windows 7, Intel Mac OSX sau Linux.

Software server media

Cu un software de server media instalat pe calculator, puteți deschide fotografiile, fișierele cu muzică și clipurile video memorate în calculator pe ecranul televizorului.



Utilizați o versiune recentă de software de server media, precum Windows Media Player 11, Twonky™ sau similar*. Instalați software-ul pe calculator și configurați-l pentru partajarea fișierelor media cu televizorul. Citiți manualul serverului media pentru mai multe informații.

Pentru a deschide fișierele la televizor, software-ul server media trebuie să se execute în calculatorul dvs.

* În **Asistență**, apăsați pe  **Listă** și căutați **Software server media**, acceptat pentru o prezentare generală a programelor software de server media acceptate.

**Pentru a respecta reglementările EMC, utilizați un cablu Ethernet FTP Cat. 5E ecranat.

Setări rețea

Pentru a deschide Setări rețea, apăsați pe  și selectați  **Configurare**, apoi apăsați pe **OK**.

Selectați **Setări rețea** și apăsați pe **OK**.

Vizualizați setările rețelei

Toate setările curente ale rețelei (adresele IP și MAC, puterea semnalului, viteza, metoda de criptare etc.) sunt afișate aici.

Tip rețea

Setează rețeaua la **Cu fir** sau **Fără fir**.

Configurare rețea

Setează configurația de rețea la **DHCP & Auto IP** sau **IP static**.

Configurare IP static

Dacă se setează opțiunea IP static, puteți stabili aici toate setările necesare pentru opțiunea respectivă.

DMR - Digital Media Renderer

Pentru a primi fișiere multimedia de la smartphone-uri sau tablete, setați DMR la **Activ**.

Nume rețea TV

Dacă aveți mai multe televizoare în rețeaua dvs., puteți redenumi televizoarele aici.

Ștergere memorie Internet

Cu opțiunea Ștergere memorie Internet, puteți șterge toate fișierele din Internet memorate la televizor. Puteți șterge înregistrarea Philips Smart TV și setarea de control parental, conectările la aplicația magazin video, toate aplicațiile preferate Smart TV, marcasele din Internet și istoricul. Aplicațiile MHEG interactive pot, de asemenea, salva așa-numitele „cooky”-uri la televizor. Și aceste fișiere vor fi șterse.

i

2.6

Conectarea dispozitivelor

Sugestii despre conexiuni

Ghid de conectivitate

Întotdeauna conectați la televizor dispozitivul care dispune de **conexiunea de calitate cea mai bună**. De asemenea, utilizați cabluri de calitate pentru a asigura un transfer adecvat al imaginilor și al sunetului.

Dacă aveți nevoie de ajutor pentru a conecta mai multe dispozitive la televizor, puteți vizita **Ghidul de conectivitate al televizoarelor Philips**. Ghidul oferă informații privind modul de conectare și cablurile care trebuie utilizate.

Vizitați www.connectivityguide.philips.com

Antenă

Dacă dispuneți de un set-top box (receptor digital) sau de un recorder, conectați cablurile de antenă pentru a trece **semnalul de antenă** mai întâi prin set-top box și/sau prin recorder înainte de a ajunge la televizor. Astfel, antena și dispozitivul set-top box pot trimite posibile canale suplimentare la recorder, în vederea înregistrării.

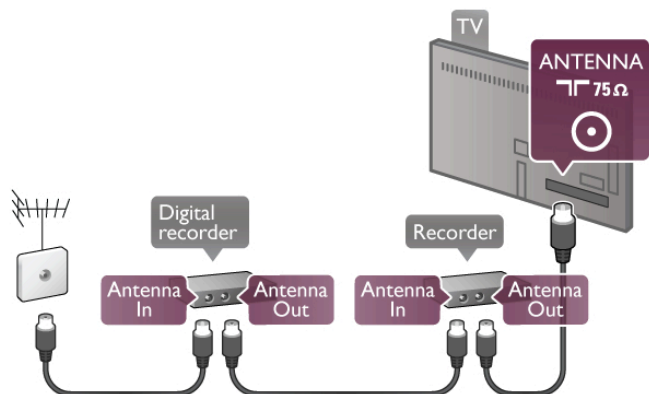

HDMI

O conexiune **HDMI** asigură o calitate maximă pentru sunet și imagine. Un cablu HDMI combină semnalele video și audio. Utilizați un cablu HDMI pentru semnale TV de înaltă definiție (High Definition - HD). Pentru un transfer de cea mai bună calitate a semnalului, nu utilizați cabluri HDMI cu o lungime mai mare de 5m.

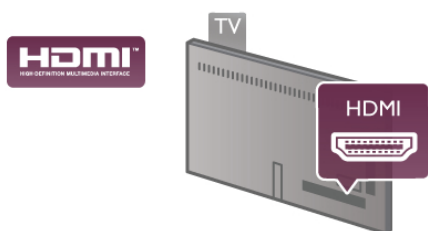

EasyLink HDMI CEC

Dacă dispozitivele dvs. sunt conectate cu HDMI și sunt prevăzute cu tehnologie EasyLink, le puteți controla cu ajutorul telecomenzii. Este necesar ca EasyLink HDMI CEC să fie pomit la televizor și la dispozitivul conectat.

În **Asistență**, apăsați pe **≡ Listă** și căutați **EasyLink HDMI CEC** pentru mai multe informații despre utilizarea EasyLink.

HDMI ARC

Toate conexiunile HDMI de la televizor sunt prevăzute cu tehnologia ARC (Audio Return Channel). Dacă dispozitivul, de obicei un sistem Home Theatre (HTS), dispune și de conexiunea HDMI ARC, conectați-l la oricare dintre mufele HDMI ale acestui televizor. Datorită conexiunii HDMI ARC, nu este necesară conectarea cablului audio suplimentar care trimite la HTS sunetul aferent imaginii de la televizor. Conexiunea HDMI ARC combină ambele semnale. Puteți utiliza orice conexiune HDMI de la acest televizor pentru a conecta sistemul HTS, dar conexiunea ARC este disponibilă numai pentru 1 dispozitiv/conexiune la un moment dat.

În cazul în care preferați să dezactivați opțiunea ARC la conexiunile HDMI, apăsați pe **🏠** și selectați **⚙️ Configurare**, apoi apăsați pe **OK**. Selectați **Setări TV > Sunet > Avansat > HDMI ARC**.

DVI la HDMI

Utilizați un adaptor DVI la HDMI dacă dispozitivul dvs. are numai o conexiune DVI. Utilizați una dintre conexiunile HDMI și adăugați un cablu Audio S/D (mini-jack de 3,5 mm) la Intrarea audio DVI/VGA pentru sunet, în partea din spate a televizorului.

Protecție la copiere

Cablurile DVI și HDMI acceptă HDCP (High-bandwidth Digital Contents Protection – Protecție conținut digital pentru lățime de bandă mare). HDCP este un semnal de protecție la copiere, care nu permite copierea conținutului de pe un disc DVD sau Blu-ray. Se mai numește și DRM (Digital Rights Management – Managementul drepturilor digitale).

Y Pb Pr

Semnalul video pe componente YPbPr este o conexiune de calitate ridicată. Conexiunea YPbPr se poate utiliza pentru semnale TV de înaltă definiție (High definition – HD). Lângă semnalul Y, semnalele Pb și Pr adaugă semnalele de sunet Audio stânga, respectiv Audio dreapta.

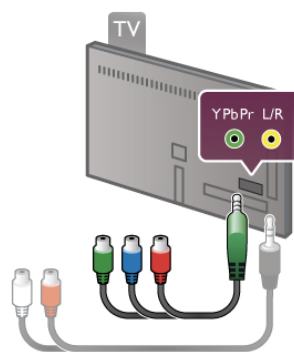

Utilizați cablul adaptor YPbPr pentru conectarea dispozitivului. Potrivii culorile conectorilor cablului YPbPr (verde, albastru și roșu) cu fișele cablului la realizarea conexiunii. Utilizați un adaptor Audio S/D (RCA) la mini-jack (3,5 mm) (neinclus) dacă dispozitivul dispune și de ieșire de sunet.

SCART

SCART este o conexiune de bună calitate. Conexiunea SCART se poate utiliza pentru semnalele video CVBS și RGB, dar nu și pentru semnalele TV de înaltă definiție (High Definition – HD). Conexiunea SCART combină semnalele video și audio.

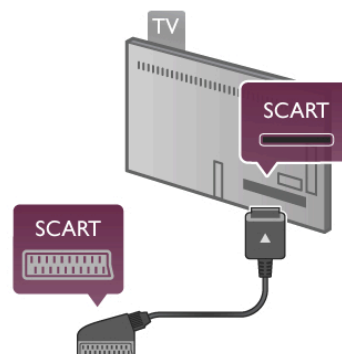

Utilizați cablul adaptor SCART inclus pentru a conecta dispozitivul.

Leșire audio - optică

Leșire audio - optică este o conexiune de sunet de înaltă calitate. Această conexiune optică poate prelua semnal de la canale audio 5.1. Dacă dispozitivul audio, de obicei un sistem Home Theatre (HTS), nu dispune de conexiune HDMI ARC, puteți conecta acest cablu de sunet la o conexiune leșire audio - optică de la HTS. Acest cablu audio va trimite sunetul televizorului la HTS.



Puteți seta tipul semnalului de ieșire audio conform caracteristicilor de sunet ale sistemului dvs. Home Theatre. În **Asistență**, apăsați pe **≡ Listă** și căutați **Setări leșire audio** pentru mai multe informații.

Dacă sunetul nu se potrivește cu imaginea de pe ecran, puteți regla sincronizarea audio-video. În **Asistență**, apăsați pe **≡ Listă** și căutați **Sincronizare semnal audio cu semnal video** pentru mai multe informații.

VGA

Utilizați un cablu **VGA** (conector D-sub 15) pentru conectarea unui calculator la televizor. Prin intermediul conexiunii VGA, puteți utiliza televizorul ca ecran de calculator. Pentru sunet, puteți adăuga un cablu **Audio S/D** (mini-jack 3,5 mm).

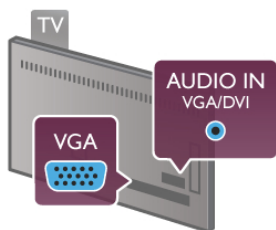

De asemenea, puteți conecta calculatorul fără fir, pentru a viziona pe ecranul televizorului fișierele multimedia memorate în calculator.

În **Asistență**, apăsați pe **≡ Listă** și căutați **Rețea, fără fir** pentru mai multe informații.

EasyLink HDMI CEC

HDMI CEC

Cu tehnologia **EasyLink**, puteți controla un dispozitiv conectat cu ajutorul telecomenzii televizorului. EasyLink utilizează HDMI CEC* pentru comunicația cu dispozitivele conectate. Dispozitivele trebuie să fie compatibile HDMI CEC și trebuie să fie conectate prin intermediul unei conexiuni HDMI.

* Controlul aparatelor electronice de consum

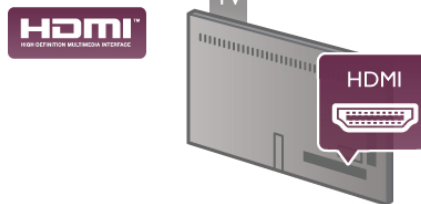

Configurare EasyLink

Televizorul este livrat cu funcția EasyLink activată. Asigurați-vă că toate setările HDMI CEC sunt configurate corect la dispozitivele EasyLink conectate. Este posibil ca EasyLink să nu funcționeze cu dispozitive de alte mărci.

HDMI CEC pe alte mărci

Funcționalitatea HDMI CEC are diferite nume, în funcție de marcă. Unele exemple sunt: Anynet, Aquos Link, Bravia Theatre Sync, Kuro Link, Simplink și Viera Link. Nu toate mărcile sunt complet compatibile cu EasyLink.

Numele de mărci HDMI CEC indicate ca exemple reprezintă proprietatea deținătorilor respectivi.

Operare dispozitive

Pentru operarea unui dispozitiv conectat la HDMI și configurat cu EasyLink, selectați dispozitivul (sau activitatea acestuia) pe lista conexiunilor televizorului. Apăsați pe **☑ SOURCE**, selectați un dispozitiv cuplat la o conexiune HDMI și apăsați pe **OK**.



Odată selectat dispozitivul, acesta poate fi controlat de la telecomanda televizorului. Totuși, tastele **🏠** (Home) și **☰** **OPTIONS**, precum și alte taste obișnuite ale televizorului, ca **Ambilight**, nu sunt transmise dispozitivului.

Dacă tasta de care aveți nevoie nu se află la telecomanda televizorului, puteți selecta tasta în meniul Opțiuni. Apăsați pe **☰ OPTIONS** și selectați **☑ Comenzi** în bara de meniuri. Selectați tasta dispozitivului de care aveți nevoie pe ecran și apăsați pe **OK**.

Este posibil ca unele taste de dispozitiv foarte specifice acestuia să nu fie disponibile în meniul Comenzi.

Setări EasyLink

Televizorul este livrat cu toate setările EasyLink activate. Puteți dezactiva orice setare EasyLink în mod independent.

EasyLink

Pentru a dezactiva complet EasyLink, apăsați pe **🏠** și selectați **⚙️ Configurare**, apoi apăsați pe **OK**.

Selectați **Setări TV > Setări generale > EasyLink > EasyLink**. Selectați **Oprit** și apăsați pe **OK**.

Telecomanda EasyLink

Dacă doriți ca dispozitivele să comunice, dar nu doriți să le controlați cu ajutorul telecomenzii televizorului, puteți dezactiva separat telecomanda EasyLink.

În meniul Setări EasyLink, selectați **Telecomandă EasyLink** și selectați **Oprit**.

Legătură Pixel Plus

Este posibil ca unele dispozitive, playere DVD sau Blu-ray, să dispună de un sistem propriu de procesare a calității imaginii. Pentru a evita o calitate precară a imaginii, cauzată de interferența cu procesarea efectuată de televizor, procesarea imaginii de către aceste dispozitive trebuie dezactivată. Televizorul este livrat cu legătura Pixel Plus activată și dezactivează procesarea calității imaginii de către dispozitive Philips de fabricație recentă conectate la televizor. Pentru dezactivarea legăturii Pixel Plus, în meniul de setări EasyLink, selectați **Pixel Plus link** și selectați **Oprit**.

Comutare automată subtitrare

Dacă redați un DVD sau un disc Blu-ray de pe un player Philips care acceptă subtitluri, televizorul poate deplasa subtitlurile în sus. Subtitlurile vor fi vizibile indiferent de opțiunea Format imagine pe care o selectați. Televizorul este livrat cu opțiunea Comutare automată subtitrare activată. Pentru dezactivarea opțiunii Comutare automată subtitrare, în meniul de setări EasyLink, selectați **Comutare automată subtitrare** și selectați **Oprit**.

Interfață comună CAM

CI+

Acest televizor este compatibil cu accesul condiționat CI+.

Cu ajutorul CI+, puteți urmări programe HD premium, precum filmele și emisiunile sportive, oferite de televiziunile digitale în regiunea dvs. Aceste programe sunt codate la transmisia semnalului TV, fiind ulterior decodate de un modul CI+ preplătit.

Televiziunile digitale oferă acest modul CI+ (modul de acces condiționat - CAM) la abonarea la programele premium oferite de acestea. Programele respective dispun de un nivel ridicat de protecție la copiere.

Contactați o televiziune digitală pentru mai multe informații despre termene și condiții.

În **Asistență**, apăsați pe **≡ Listă** și căutați **Interfață comună CAM** pentru mai multe informații despre conectarea unui modul CAM.



CAM

Introducerea unui modul CAM

Oprăți televizorul înainte de a introduce modulul CAM. Uitați-vă atent la CAM pentru a vă da seama de metoda de introducere corectă. Introducerea incorectă poate deteriora și modulul CAM, și televizorul.

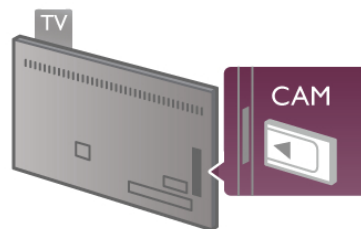

Utilizați slotul standard de interfață din partea stângă a televizorului pentru introducerea cardului CAM*. Introduceți cu grijă cardul CAM până la refuz și lăsați-l definitiv în slot. Este posibil ca activarea CAM să necesite câteva minute. Scoaterea cardului CAM va dezactiva serviciul de difuzare de la televizor.

* Slotul standard de interfață acceptă un card PC (PCMCIA) în care se introduce un Smart Card. Ambele carduri trebuie să fie furnizate de către furnizorul semnalului TV.

Dacă se introduce un modul CAM și au fost achitate tarifele de abonament (este posibil ca metodele de conexiune să difere), puteți urmări emisiunea TV. Modulul CAM introdus este destinat exclusiv televizorului dvs.

Setări CAM

Pentru setarea parolelor sau a codurilor PIN pentru emisiunea TV cu modul CAM, apăsați pe **🏠** și selectați **⚙️ Configurare**, apoi apăsați pe **OK**.

Selectați **Setări canal > Interfață comună**.

Selectați postul de televiziune cu modul CAM și apăsați pe **OK**.

Set-top box STB

Utilizați 2 cabluri de antenă pentru conectarea antenei la set-top box (un receptor digital) și la televizor.

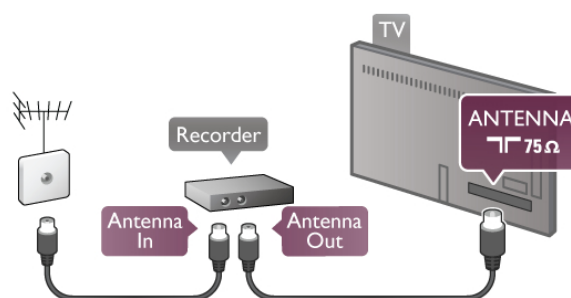

După conexiunile de antenă, adăugați un cablu HDMI pentru conectarea dispozitivului set-top box la televizor. Alternativ, puteți utiliza un cablu SCART dacă dispozitivul set-top box nu dispune de conexiune HDMI.

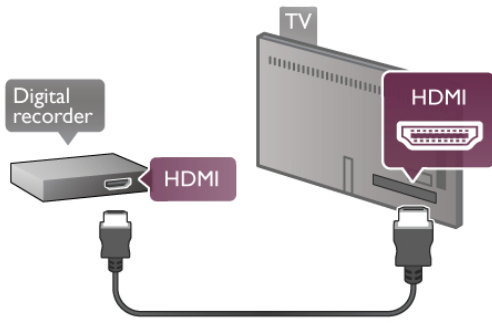

Oprire cronometru

Opriti acest cronometru automat, dacă utilizați numai telecomanda dispozitivului set-top box. Procedați astfel pentru a nu permite televizorului să se oprească automat, după o perioadă de 4 ore în care nu se apasă pe niciun buton al telecomenzii televizorului.

Pentru a dezactiva opțiunea Oprire cronometru, apăsați pe **🏠** și selectați **⚙️ Configurare**, apoi apăsați pe **OK**.
 Selectați **Setări TV > Setări generale > Oprire cronometru** și selectați **Oprit**.

Receptor satelit

Conectați cablul de antenă la receptorul de satelit.

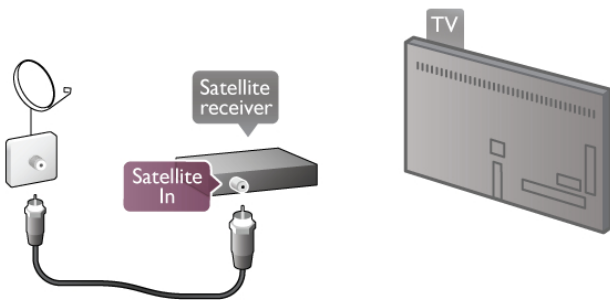

După conexiunea de antenă, adăugați un cablu HDMI pentru conectarea dispozitivului la televizor. Alternativ, puteți utiliza un cablu SCART dacă dispozitivul nu dispune de conexiune HDMI.

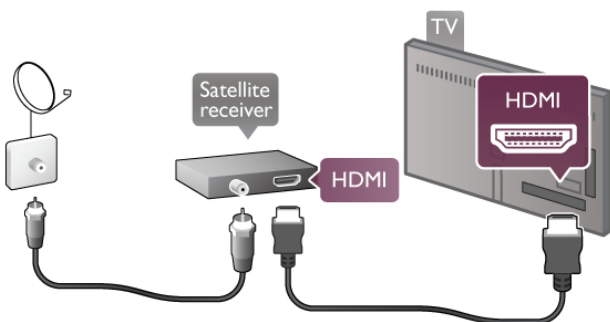

Oprire cronometru

Dezactivați acest cronometru automat, dacă utilizați numai telecomanda receptorului de satelit. Procedați astfel pentru a nu permite televizorului să se oprească automat, după o perioadă de 4 ore în care nu se apasă pe niciun buton al telecomenzii televizorului.

Pentru dezactivare, apăsați pe **🏠** și selectați **⚙️ Configurare**, apoi apăsați pe **OK**.
 Selectați **Setări TV > Setări generale > Oprire cronometru** și setați bara de glisor la **0**.

Sistem Home Theatre (HTS)

Conectare

Utilizați un cablu HDMI pentru conectarea unui sistem Home Theatre (HTS) la televizor. Puteți conecta un sistem Philips SoundBar sau HTS cu player de discuri încorporat.

Alternativ, puteți utiliza un cablu SCART dacă dispozitivul nu dispune de conexiune HDMI.

HDMI ARC

Dacă sistemul dvs. Home Theatre dispune de o conexiune HDMI ARC, puteți utiliza orice conexiune HDMI de la televizor pentru conectare. Toate conexiunile HDMI de la televizor pot oferi semnalul Audio Return Channel (ARC). Dar, după conectarea sistemului Home Theatre, televizorul va putea trimite la această conexiune HDMI numai semnalul ARC. Din cauza conexiunii HDMI ARC, nu este necesară conectarea cablului audio suplimentar. Conexiunea HDMI ARC combină ambele semnale.

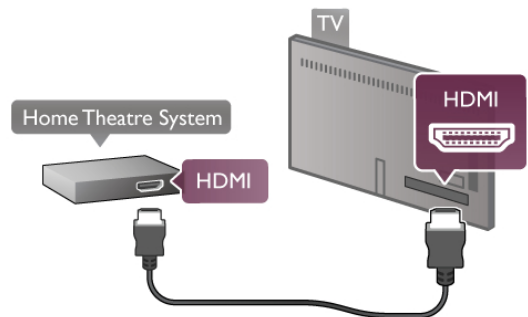

Dacă sistemul Home Theatre nu dispune de o conexiune HDMI ARC, adăugați un cablu audio optic pentru a trimite sunetul aferent imaginii TV la sistemul Home Theatre.

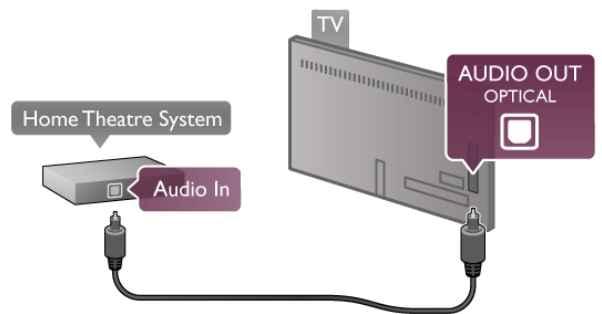

Sincronizarea semnalului audio cu semnalul video

Dacă sunetul nu se potrivește cu imaginea de pe ecran, puteți seta o întârziere la majoritatea sistemelor Home Theatre cu DVD, pentru a corela sunetele cu imaginile. Nepotrivirea se poate constata în scenele în care au loc dialoguri, când propozițiile se termină înainte ca mișcarea buzelor să se oprească.

În **Asistență**, apăsați pe **≡ Listă** și căutați **Sincronizare semnal audio cu semnal video** pentru mai multe informații.

Sincronizare semnal audio cu semnal video

Dacă utilizați un sistem Home Theatre (HTS) conectat la televizor, imaginea de pe televizor și sunetul de la HTS trebuie sincronizate. Nepotrivirea se poate constata în scenele în care au loc dialoguri, când propozițiile se termină înainte ca mișcarea buzelor să se oprească sau invers.

Sincronizarea automată a semnalului audio cu semnalul video

La sistemele Home Theatre Philips de fabricație recentă, sincronizarea semnalului audio cu semnalul video este automată și întotdeauna corectă.

Întârziere sincronizare audio

Este posibil ca unele sisteme Home Theatre să necesite reglarea întârzierii sincronizării audio pentru a sincroniza semnalul audio cu semnalul video. Pe HTS, măniți valoarea întârzierii până la stabilirea corelației între imagine și sunet. Poate fi necesară o valoare de întârziere de 180 ms. Citiți manualul de utilizare al HTS.

Cu o valoare de întârziere setată la HTS, trebuie să dezactivați opțiunea Întârziere ieșire audio la televizor. Pentru dezactivarea opțiunii, apăsați pe **🏠** și selectați **⚙️ Configurare**, apoi apăsați pe **OK**.

Selectați **Setări TV > Sunet > Întârziere ieșire audio**. Selectați **Oprit** și apăsați pe **OK**.

Decalaj ieșire audio

Dacă nu puteți seta o întârziere la sistemul Home Theatre, puteți seta televizorul astfel încât să sincronizeze sunetul. Pentru sincronizarea sunetului la televizor, apăsați pe **🏠** și selectați **⚙️ Configurare**, apoi apăsați pe **OK**. Selectați **Setări TV > Sunet > Decalaj ieșire audio**. Utilizați bara de glisor pentru a seta decalajul de sunet și apăsați pe **OK**. Valoarea setată compensează timpul necesar sistemului Home Theatre pentru a procesa sunetul aferent imaginilor TV. Puteți seta decalajul în pași de 5 ms. Setarea maximă este -60 ms. Setarea de întârziere a ieșirii audio trebuie să fie activată.

Setări de ieșire audio

Format ieșire audio

Setarea standard pentru formatul de ieșire audio este **Multicanal**. Sistemele Home Theatre cu capacități de sunet multicanal (Dolby Digital, DTS® sau similar) pot primi un semnal de sunet multicanal comprimat de la un canal TV sau de la un player de discuri conectat.

Pentru setarea formatului de ieșire audio, apăsați pe **🏠** și selectați **⚙️ Configurare**, apoi apăsați pe **OK**.

Selectați **Setări TV > Sunet > Format ieșire audio**.

Dacă dispuneți de un sistem Home Theatre fără capacități de procesare a sunetelor multicanal, selectați **Stereo**.

Uniformizarea ieșirii audio

Utilizați setarea Uniformizare ieșire audio pentru a echilibra volumul (percept) al televizorului și al sistemului Home Theatre la comutarea de la un echipament la altul. Diferențele de volum pot fi cauzate de diferențele în materie de procesare a sunetelor.

Pentru uniformizarea diferențelor, apăsați pe **🏠** și selectați **⚙️ Configurare**, apoi apăsați pe **OK**.

Selectați **Setări TV > Sunet > Uniformizare ieșire audio**.

Dacă diferența dintre volume este semnificativă, selectați **Mai mult**. Dacă diferența dintre volume este scăzută, selectați **Mai puțin**.

Uniformizarea ieșirii audio afectează atât semnalul de sunet de ieșire audio optică, precum și semnalul de sunet HDMI-ARC.

Player Blu-ray

Utilizați un cablu HDMI pentru conectarea playerului Blu-ray la televizor.

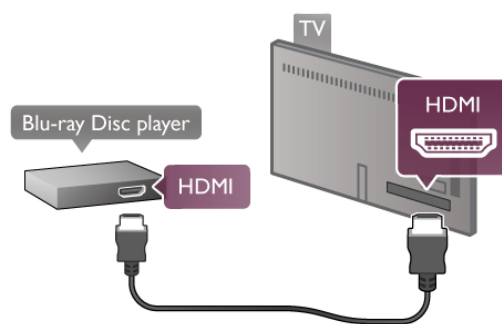

Dacă playerul Blu-ray dispune de tehnologie EasyLink HDMI CEC, îl puteți controla prin intermediul telecomenzii televizorului.

În **Asistență**, apăsați pe **≡ Listă** și căutați **EasyLink HDMI CEC** pentru mai multe informații.

DVD player

Utilizați un cablu HDMI pentru a conecta DVD playerul la televizor.

Alternativ, puteți utiliza un cablu SCART dacă dispozitivul nu dispune de conexiune HDMI.

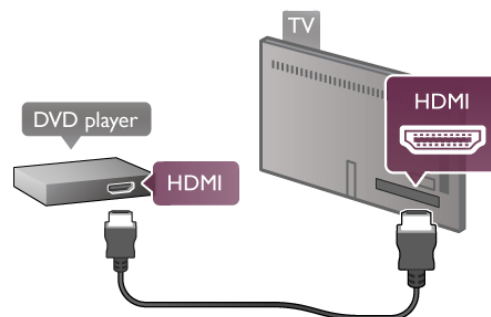

Dacă DVD playerul este conectat la HDMI și dispune de tehnologia EasyLink HDMI CEC, îl puteți controla prin intermediul telecomenzii televizorului.

În **Asistență**, apăsați pe **≡ Listă** și căutați **EasyLink HDMI CEC** pentru mai multe informații.

Joc

Conectați o consolă de jocuri în părțile laterale sau în partea posterioară a televizorului.

Puteți utiliza o conexiune HDMI, YPbPr sau SCART. În cazul în care consola de jocuri dispune numai de ieșiri Video (CVBS) și Audio S/D, utilizați un adaptor Video Audio L/R la SCART pentru cuplarea la conexiunea SCART.

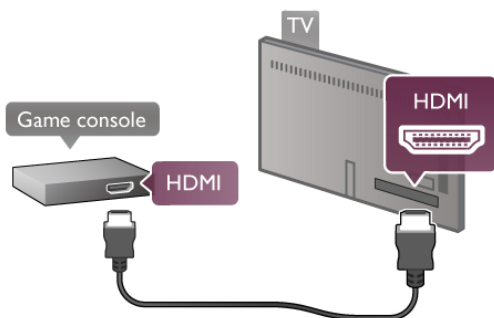

Pentru o calitate optimă, utilizați un cablu HDMI pentru conectarea consolei de jocuri în partea laterală a televizorului. În cazul în care consola de jocuri este conectată la HDMI și dispune de tehnologia EasyLink HDMI CEC, o puteți controla prin intermediul telecomenzii televizorului.

Alternativ, utilizați un adaptor SCART (neinclus) pentru conectarea consolei de jocuri la televizor.

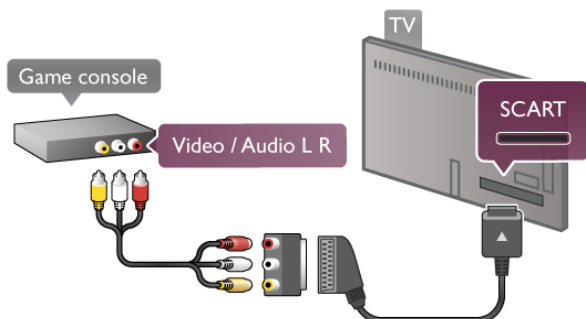

Hard disk USB

De ce aveți nevoie

În cazul în care se conectează un hard disk USB, puteți întrerupe sau înregistra o transmisie TV. Transmisia TV trebuie să fie digitală (transmisie DVB sau similară). De asemenea, puteți conecta un hard disk USB pentru a viziona filme de la un magazin video online (Video la cerere).

Pentru vizionarea clipurilor video de închiriat

Dacă sunteți conectat la Internet, puteți închiria un film de la un magazin video online. Deschideți **Smart TV** și pomiți o aplicație de clipuri video de închiriat de la **Galeria de aplicații**.

Pentru a descărca un clip video de închiriat, puteți conecta o unitate flash USB de 8 GB sau, alternativ, puteți utiliza o unitate hard disk USB. Când instalați unitatea hard disk USB, puteți selecta dacă doriți să utilizați unitatea și pentru clipuri video de închiriat. Chiar și când magazinul de clipuri video de închiriat utilizează tehnologia de streaming video, se recomandă utilizarea unității hard disk USB ca memorie video tampon.

Pentru a întrerupe

Pentru întreruperea unei emisiuni, aveți nevoie de un hard disk compatibil USB 2.0, cu un minim de spațiu pe hard disk de 32 GB și o viteză de scriere minimă de 30 MB/s.

Pentru a înregistra

Pentru întreruperea și înregistrarea transmisiilor, aveți nevoie de un hard disk având minimum 250 GB de spațiu.

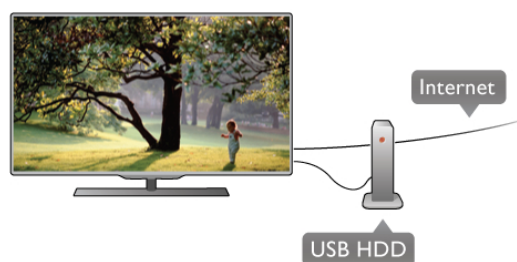

ghid TV

Înainte de a lua decizia de achiziționare a unui hard disk USB pentru înregistrări, puteți verifica dacă înregistrarea canalelor TV digitale este posibilă în țara dvs.

Apăsați pe butonul **Ghid** al telecomenzii. Dacă există un buton **Înregistrare** în pagina ghidului TV, înregistrarea programelor transmise de canalele TV digitale este posibilă.

Dacă butonul **Înregistrare** nu este disponibil, verificați dacă ghidul TV este actualizat din Internet.

Pentru a verifica dacă ghidul TV preia date de pe Internet, apăsați pe **🏠** și selectați **⚙️ Configurare**, apoi apăsați pe **OK**. Selectați **Setări TV > Setări generale > Ghid TV**. Selectați **De pe Internet** și apăsați pe **OK**.

În **Asistență**, apăsați pe **≡ Listă** și căutați **Hard disk USB, Instalare** pentru a instala un hard disk USB la acest televizor.

Instalare

Înainte de a putea întrerupe sau înregistra o transmisie, trebuie să conectați și să formatați o unitate hard disk USB. Dacă doriți să înregistrați o transmisie cu date din ghidul TV preluate de pe Internet, trebuie să aveți conexiunea la Internet instalată la televizor înainte de a instala unitatea de hard disk USB.

1 - Conectați hard disk-ul USB la o conexiune **USB** situată în partea posterioară a televizorului. Puteți utiliza orice conexiune USB de la televizor, dar conexiunea de lângă HDMI 1 este cea mai practică. Nu conectați un alt dispozitiv USB la celelalte porturi USB în timpul formătării.

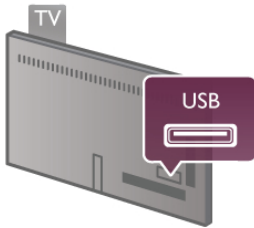

2 - Pomiți hard disk-ul USB și televizorul.

3 - Când televizorul este acordat pe frecvența unui canal TV digital, apăsați pe **II** (Pauză). Încercarea de introducere a unei pauze determină începerea procesului de formatare. Prin formatare se elimină toate fișierele de pe hard disk-ul USB conectat.

Urmați instrucțiunile de pe ecran.

În timpul formătării hard disk-ului USB, lăsați-l conectat în permanență.

Avertisment

Unitatea hard disk USB este formatată exclusiv pentru acest televizor; nu puteți utiliza înregistrările stocate pe alt televizor sau pe PC. Nu copiați și nu modificați fișierele de înregistrări de pe hard disk-ul USB cu nicio aplicație de pe PC. Aceasta vă va distruge înregistrările. Atunci când formatați o altă unitate hard disk USB, conținutul de pe unitatea anterioară se va pierde. O unitate hard disk USB instalată la TV va necesita reformatarea pentru a putea fi utilizată la un calculator.

În **Asistență**, apăsați pe **≡ Listă** și căutați **Pauză TV** sau **Înregistrare** pentru întreruperea sau înregistrarea canalelor TV.

Tastatură sau mouse USB

Tastatura USB

Conectați o tastatură USB (de tip USB-HID) pentru a introduce text la televizor.

Puteți conecta o tastatură și un mouse la televizor.

Utilizați conexiunea **USB** din partea laterală a televizorului pentru a vă conecta.



Instalarea tastaturii

Pentru instalarea tastaturii USB, pomiți televizorul și conectați tastatura USB la una dintre conexiunile **USB** din partea laterală a televizorului. Când televizorul detectează tastatura pentru prima dată, puteți selecta aspectul tastaturii și puteți testa selecția efectuată.

Dacă selectați mai întâi un aspect de tastatură cu caractere chirilice sau grecești, puteți selecta un al doilea aspect cu caractere latine.

Pentru modificarea ulterioară a aspectului tastaturii, apăsați pe **⬆** și selectați **⚙ Configurare**, apoi apăsați pe **OK**.

Selecționați **Setări TV > Setări generale > Mouse și tastatură USB > Setări tastatură** și apăsați pe **OK**.

Taste pentru redenumirea canalului

- Enter **↵** = OK
- Ștergere **←** = ștergeți caracterul aflat înaintea cursorului
- Tastele săgeată = navigați într-un câmp de text
- Pentru a comuta între aspectele tastaturii, dacă este setat un al doilea aspect, apăsați simultan tastele **Alt** + Shift.

Tastele pentru aplicațiile Smart TV și paginile de Internet

- **Tab** și **Shift Tab** = Următorul și anteriorul
- **Home** = derulați până la partea de sus a paginii
- **End** = derulați până la partea de jos a paginii
- **Page Up** = deplasați-vă cu o pagină în sus
- **Page Down** = deplasați-vă cu o pagină în jos
- **+** = mărire cu un pas
- **-** = micșorare cu un pas
- ***** = potrivire pe lățime

În **Asistență**, apăsați pe **≡ Listă** și căutați **Mouse USB** pentru conectarea unui mouse USB.

Mouse USB

Puteți conecta un mouse USB (de tip USB-HID) pentru a naviga în paginile de Internet.

Într-o pagină de Internet, puteți selecta și face clic pe linkuri mult mai ușor. Mouse-ul USB nu poate naviga în paginile aplicațiilor Smart TV și nici în meniurile TV.



Instalarea mouse-ului

Pomiți televizorul și conectați mouse-ul la una dintre conexiunile **USB** situate în partea laterală a televizorului. De asemenea, puteți conecta mouse-ul USB la o tastatură USB conectată.

Clicurile mouse-ului

- **Clic stânga** = OK
- **Clic dreapta** = Înapoi **↶**

Puteți utiliza roțița de scroll pentru a derula paginile în sus și în jos.

În **Asistență**, apăsați pe **≡ Listă** și căutați **Tastatură USB** pentru conectarea unei tastaturi USB.

Unitate flash USB

Puteți să vizualizați fotografii sau să redați muzică și clipuri video de pe o unitate flash USB conectată.

Introduceți o unitate flash USB în conexiunea **USB** din partea stângă a televizorului, în timp ce acesta din urmă este pomit.

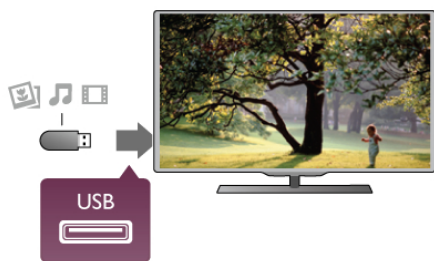

Televizorul detectează unitatea flash și deschide o listă care îi afișează conținutul.

Dacă lista de conținut nu apare automat, apăsați pe **SOURCE**, selectați **USB** și apăsați pe **OK**.

Pentru a opri urmărirea conținutului unității flash USB, apăsați pe **TV** sau selectați o altă activitate. Pentru deconectarea unității flash USB, o puteți extrage în orice moment.

În **Asistență**, apăsați pe **Listă** și căutați **Clipuri video**, **fotografii și muzică** pentru a urmări sau asculta conținut de la o unitate flash USB.

Cameră foto

Pentru vizualizarea fotografiilor conectate la camera foto digitală, puteți conecta camera direct la televizor.

Utilizați conexiunea **USB** din partea stângă a televizorului pentru conectare. Pomiți camera după realizarea conexiunii.



Dacă lista de conținut nu apare automat, apăsați pe **SOURCE**, selectați **USB** și apăsați pe **OK**.

Este posibil să fie necesară setarea camerei pentru transferul conținutului cu ajutorul PTP (Picture Transfer Protocol - Protocol de transfer imagini). Citiți manualul de utilizare al camerei foto digitale.

În **Asistență**, apăsați pe **Listă** și căutați **Clipuri video**, **fotografii și muzică** pentru mai multe informații despre vizualizarea fotografiilor.

Cameră video

Conectați o cameră video în partea laterală sau în partea posterioară a televizorului. Puteți utiliza o conexiune HDMI, YPbPr sau SCART. În cazul în care camera dvs. video dispune numai de ieșiri Video (CVBS) și Audio S/D, utilizați un adaptor Video Audio S/D la SCART pentru cuplarea la conexiunea SCART.

Pentru o calitate optimă, utilizați un cablu HDMI pentru conectarea camerei video în partea laterală a televizorului.



Sau utilizați un adaptor SCART pentru a conecta camera video la televizor.

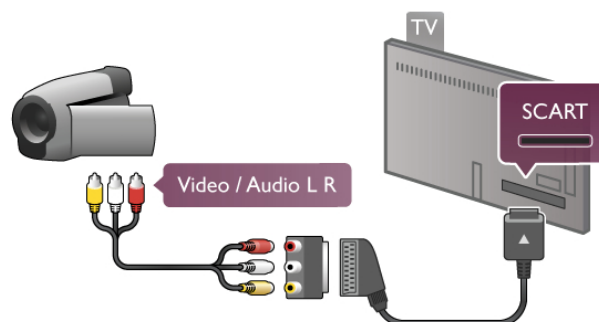

Calculator

Vă puteți conecta calculatorul la televizor și utiliza televizorul ca monitor PC.

Cu VGA

Utilizați un cablu VGA pentru conectarea calculatorului la conectorul **VGA** și adăugați un cablu audio S/D pentru conectarea ieșirii VGA Audio la intrarea **AUDIO IN - VGA/DVI** din partea posterioară a televizorului.

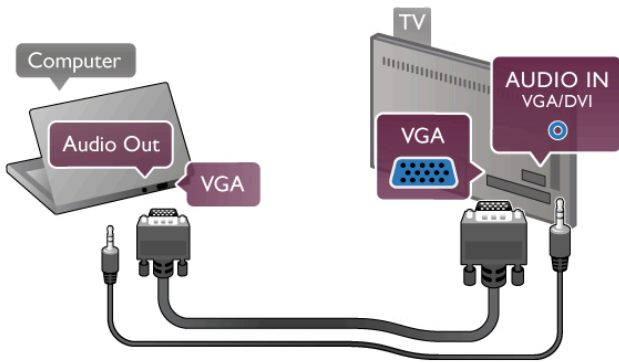

Cu HDMI

Utilizați un cablu HDMI pentru a conecta calculatorul la televizor.

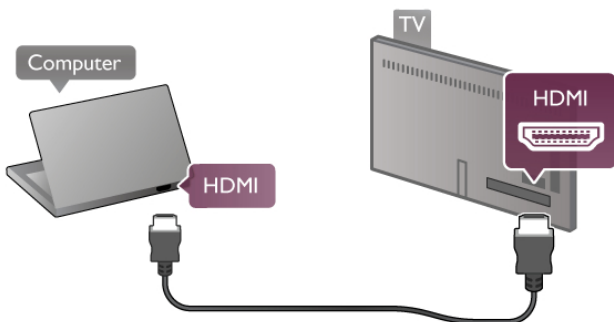

Cu DVI la HDMI

Alternativ, puteți utiliza un adaptor DVI la HDMI pentru conectarea PC-ului în intrarea **HDMI**, respectiv un cablu audio S/D pentru conectarea la intrarea **AUDIO IN - VGA/DVI** din partea posterioară a televizorului.

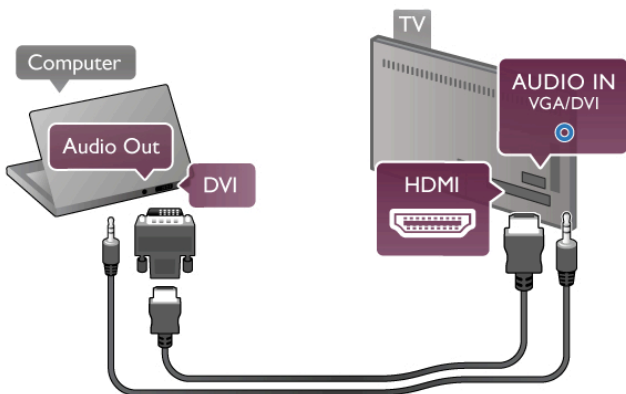

Setare ideală monitor

În cazul în care calculatorul este adăugat ca dispozitiv de tip **Calculator** în meniul Sursă (listă de conexiuni), televizorul este setat automat la setarea **Calculator**.

Dacă vă utilizați calculatorul pentru vizionarea de filme sau pentru jocuri, se recomandă revenirea televizorului la setarea ideală pentru vizionarea emisiunilor TV sau jocuri.

Pentru configurarea manuală a televizorului la setarea ideală . . .

1 - Apăsați pe **🏠**, selectați **⚙️ Configurare**, apoi apăsați pe **OK**.

2 - Selectați **Setări TV > Imagine > Joc sau calculator**, apoi apăsați pe **OK**.

3 - Selectați **Joc** (pentru jocuri) sau selectați **Oprit** (pentru vizionarea unui film) și apăsați pe **OK**.

4 - Apăsați pe **↩️**, în mod repetat, dacă este necesar, pentru a închide meniul. Nu uitați să readuceți setarea pentru Joc sau calculator înapoi la **Calculator** când opriți redarea jocului.

Format imagine - Nescalat

În afara setărilor automate, puteți, de asemenea, seta opțiunea Format imagine la Nescalat, un mod de afișare expert, de tip pixel cu pixel (este posibil să apară benzi negre).

1 - Apăsați pe **☰ OPTIONS** și selectați **☰ Opțiuni** în bara de meniuri.

2 - Selectați **Format imagine > Nescalat** și apăsați pe **OK**.

În **Asistență**, apăsați pe **☰ Listă** și căutați **Rezoluții de afișare** pentru o prezentare generală a rezoluțiilor PC acceptate.

2.7

Meniu Configurare

În această **Asistență**, apăsați pe **☰ Listă** și căutați subiectul necesar în lista alfabetică. Selectați subiectul și apăsați pe **OK** pentru a deschide pagina Asistență, în vederea obținerii mai multor informații.

2.8

Suportul televizorului și montajul pe perete

Suportul televizorului

Asigurați-vă întotdeauna că poziționați televizorul pe o suprafață solidă atunci când televizorul este montat pe suport. Puteți găsi instrucțiunile de montare în Ghidul de inițiere rapidă care însoțește televizorul.



În cazul în care ați pierdut acest ghid, îl puteți descărca de la www.philips.com

Utilizați codul produsului pentru a căuta Ghidul de inițiere rapidă care trebuie descărcat.

Căutați și citiți **Montare pe perete** cu lista **☰**, pentru a monta televizorul pe perete.

Montare pe perete

Consultați Ghidul de utilizare rapidă pentru informații despre tipul de dispozitiv de montare pe perete pe care să îl achiziționați pentru televizorul dvs. Pentru instrucțiuni privind modul de fixare pe perete a televizorului, consultați documentația inclusă în dispozitivul de montare pe perete achiziționat.

Precauție

Citiți și înțelegeți toate informațiile privind siguranța incluse pe dispozitivul de montare pe perete înainte de a monta pe perete televizorul.

TP Vision Netherlands B.V. nu își asumă nicio responsabilitate pentru montarea incorectă pe perete a televizorului care duce la accidente sau răni.

2.9

Siguranța și Întreținerea

Siguranță

Înainte de a utiliza televizorul, citiți și înțelegeți toate instrucțiunile de siguranță. Garanția produsului nu se aplică în cazul în care deteriorarea se datorează nerespectării instrucțiunilor.

Risc de șoc electric sau incendiu!

- Nu expuneți televizorul la ploaie sau apă. Nu așezați recipiente cu lichid, de exemplu vase, în apropierea televizorului. În cazul vărsării de lichide pe televizor sau în interiorul acestuia, scoateți imediat televizorul din priză. Contactați asistența pentru clienți pentru verificarea televizorului înainte de utilizare.
- Nu expuneți televizorul, telecomanda sau bateriile la căldură excesivă. Nu le așezați lângă lumânări aprinse, surse de flacără deschisă sau alte surse de căldură, inclusiv lumina directă a soarelui.
- Nu introduceți obiecte în fantele de ventilație sau alte deschideri ale televizorului.
- Nu amplasați obiecte grele pe cablul de alimentare.
- Evitați exercitarea forței asupra prizelor. Prizele care nu sunt fixate corespunzător pot cauza arcuri electrice sau incendii. Asigurați-vă că nu se exercită presiuni asupra cablului de alimentare atunci când rotiți ecranul televizorului.
- Pentru a scoate televizorul din priză, trebuie scos ștecărul. La scoaterea din priză, trageți de ștecăr și nu de cablu. Asigurați-vă că aveți în permanență acces complet la ștecăr, la cablul de alimentare și la priză.

Risc de vătămare corporală sau de deteriorare a televizorului!

- Pentru a ridica și transporta un televizor de peste 25 kg sau 55 lbs este nevoie de două persoane.
- Dacă montați televizorul pe un suport, utilizați numai suportul furnizat. Fixați strâns suportul de televizor. Așezați televizorul pe o suprafață plană și uniformă, care poate susține greutatea televizorului și a suportului.

- La montarea pe perete, asigurați-vă că dispozitivul de montare pe perete poate suporta în condiții de siguranță greutatea televizorului. TP Vision Netherlands B.V. nu își asumă nicio răspundere pentru accidentele, vătămările corporale sau daunele rezultate din montarea necorespunzătoare pe perete.
- Unele componente ale acestui produs sunt fabricate din sticlă. Manipulați-le cu grijă, pentru a evita vătămări corporale sau deteriorarea echipamentului.

Risc de deteriorare a televizorului!

Înainte de a conecta televizorul la sursa de alimentare, asigurați-vă că tensiunea corespunde cu valoarea inscripționată în partea din spate a televizorului. Nu conectați televizorul la sursa de alimentare dacă tensiunea este diferită.

Risc de vătămare a copiilor!

Umați aceste precauții pentru a preveni răsturnarea televizorului și vătămarea copiilor:

- Nu așezați televizorul pe o suprafață acoperită cu o pânză sau alt material care poate fi tras.
- Asigurați-vă că nicio parte a televizorului nu se află suspendată dincolo de marginea suprafeței de instalare.
- Nu așezați televizorul pe o piesă de mobilier înaltă, cum ar fi un raft de cărți, fără a fixa atât mobilierul, cât și televizorul, de perete sau de un suport adecvat.
- Educați copiii cu privire la pericolele cățărării pe mobilier pentru a ajunge la televizor.

Risc de înghițire a bateriilor!

Telecomanda poate fi prevăzută cu baterii cu o formă similară monedelor, ce pot fi înghițite cu ușurință de copiii mici. Nu lăsați niciodată aceste baterii la îndemâna copiilor.

Risc de supraîncălzire!

Nu instalați televizorul într-un spațiu închis. Lăsați întotdeauna în jurul produsului un spațiu de cel puțin 10 cm sau 4 inci pentru ventilație. Asigurați-vă că perdelele sau alte obiecte nu acoperă fantele de ventilație ale televizorului.

Furtuni cu descărcări electrice

Scoateți televizorul din priză și deconectați antena înaintea furtunilor cu descărcări electrice. Pe durata acestora, nu atingeți nicio componentă a televizorului, și nici cablul de alimentare sau cablul antenei.

Risc de deteriorare a auzului!

Evitați utilizarea căștilor la volum ridicat sau pentru perioade prelungite de timp.

Temperaturi scăzute

Dacă televizorul este transportat la temperaturi mai mici de 5 °C sau 41 °F, înainte de a-l conecta la priză, despachetați-l și așteptați până când temperatura televizorului ajunge la temperatura camerei.

Distorsiuni electrice

Dacă aparatul nu revine la un mod vizualizat anterior din cauza distorsiunilor electrice externe (de exemplu, descărcări electrostatice), este necesară intervenția utilizatorului.

Întreținerea ecranului

- Nu atingeți, nu împingeți, nu frecați și nu loviți ecranul cu niciun fel de obiecte.
- Scoateți televizorul din priză înainte de a-l curăța.
- Curățați televizorul și cadrul cu o cârpă moale, umedă, și ștergeți ușor. Evitați să atingeți suprafața LED-urilor Ambilight din partea posterioară a televizorului. Nu utilizați substanțe precum alcool, substanțe chimice sau agenți de curățare de uz casnic pentru curățarea televizorului.
- Pentru a evita deformarea imaginii și estomparea culorilor, ștergeți picăturile de apă cât mai rapid posibil.
- Evitați, pe cât posibil, imaginile staționare. Imaginile staționare rămân pe ecran o perioadă îndelungată de timp. Acestea includ meniurile de pe ecran, benzile negre, afișarea orei etc. Dacă trebuie să utilizați imagini staționare, micșorați contrastul și luminozitatea ecranului, pentru a evita deteriorarea acestuia.

Temperatură și umiditate

În situații rare, în funcție de temperatură și de umiditate, poate apărea puțin condens pe interiorul părții frontale din sticlă a televizorului (la unele modele). Pentru a preveni acest lucru, nu expuneți televizorul la lumina directă a soarelui, căldură sau umiditate extremă. În caz de apariție a condensului, acesta va dispărea spontan după câteva ore de funcționare a televizorului. Umezeala din condens nu va afecta televizorul și nu va cauza defecțiuni.



Televizor

Pornire

Pornire și oprire

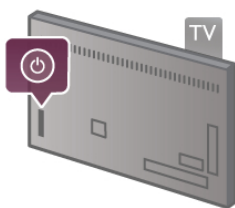
Asigurați-vă că ați conectat mufa de alimentare în partea posterioară a televizorului înainte de a porni televizorul. Dacă indicatorul luminos roșu este stins, apăsați pe micul buton  din dreapta, situat în partea posterioară a televizorului, pentru a trece televizorul pe standby - indicatorul roșu se va aprinde.



Cu televizorul în standby, apăsați pe butonul  al telecomenzii pentru a porni televizorul. Alternativ, puteți utiliza butoanele **CH+**, **CH-** și  pentru a porni televizorul.



Pornire rapidă

Pentru a porni televizorul mai rapid ca de obicei, îl puteți porni în modul **Pornire rapidă**.

În **Asistență**, apăsați pe  **Listă** și căutați **Pornire rapidă** pentru mai multe informații.

Comutarea în modul standby

Pentru a comuta televizorul în modul standby, apăsați pe butonul  al telecomenzii.

Oprire

Pentru a opri televizorul, apăsați pe micul buton  situat în dreapta televizorului, în partea posterioară. Nu există un indicator luminos roșu. Televizorul rămâne conectat la sursa de alimentare, dar consumă o cantitate minimă de energie. Pentru a opri complet televizorul, scoateți mufa de alimentare din priză.

La deconectarea mufei de alimentare, trageți întotdeauna de mufă, niciodată de cablu. Asigurați-vă că în orice moment aveți acces deplin la mufa de alimentare, la cablul de alimentare și la priză.



Pornire rapidă

Cu funcția de pornire rapidă, televizorul poate porni mai rapid ca de obicei. La pornirea televizorului din modul standby, imaginea TV deja apare după câteva secunde, dacă opțiunea **Pornire rapidă** este activată.

Televizorul poate memora obiceiurile dvs. zilnice de vizionare. Cu puțin timp înainte de momentul obișnuit de pornire a televizorului, opțiunea **Pornire rapidă** se va activa automat, permițându-vă să porniți rapid aparatul. Alternativ, puteți selecta până la 3 intervale de timp fixe, pe durata cărora televizorul este pregătit să pornească rapid.

Când readuceți televizorul înapoi în standby, opțiunea **Pornire rapidă** rămâne activă până la încheierea intervalului de timp stabilit.

Activare

Pentru a seta activarea pornirii rapide, apăsați pe  și selectați  **Configurare**, apoi apăsați pe **OK** pentru a deschide meniul **Configurare**.

Selectați **Setări TV** > **Setări generale** > **Pornire rapidă** > **Activare**. Puteți selecta **Automat** sau **Manual**.

- Automat

Selectați **Automat** pentru a activa pornirea rapidă în mod automat. Televizorul memorează obiceiurile dvs. de vizionare și activează pornirea rapidă pe durata acestor intervale de timp. Cu opțiunea **Automat**, televizorul poate seta până la 4 intervale de timp cu durata de 1 oră.

- Manual

Selectați **Manual** pentru a activa pornirea rapidă pe durata a 3 intervale de timp fixe zilnice. Ca exemplu, puteți stabili un interval de timp dimineața, unul la prânz și unul seara. Puteți stabili personal durata pentru fiecare interval de timp. Dacă **Pornire rapidă** este setată la **Manual**, puteți, de asemenea, selecta o **Întârziere standby**. Cu parametrul **Întârziere standby**, puteți seta televizorul să mențină opțiunea **Pornire rapidă** activă pentru un timp după trecerea televizorului în standby. Puteți seta întârzierea la o durată de cel mult 1 oră, în pași de 15 minute.

Date specifice

Ceasul televizorului trebuie să funcționeze corect pentru a se activa opțiunea **Pornire rapidă**.

Activarea pornirii rapide nu poate depăși un cadru de timp de 4 ore.

Pornire rapidă mărește consumul de energie pe durata modului standby.

Telecomandă

Tabel de pagini

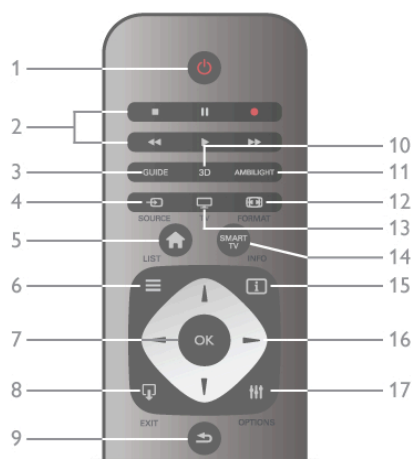

1 - Standby

Pentru a comuta televizorul din standby sau înapoi în standby.

2 - Tastele de redare și înregistrare •Redare ►, pentru a reda •Pauză ||, pentru a întrerupe redarea •Stop ■, pentru a opri redarea •Derulare înapoi ◀◀, pentru a derula înapoi •Derulare rapidă înainte ▶▶, pentru a derula rapid înainte •Înregistrare ●, pentru a înregistra instantaneu **3 - GUIDE**

Pentru a deschide sau a închide ghidul TV.

4 - SOURCE

Pentru închiderea sau deschiderea listei de conexiuni.

5 - Home

Pentru a deschide sau a închide meniul Home.

6 - LIST

Pentru a deschide sau închide lista de canale sau lista dvs. de fotografii, muzică sau clipuri video.

7 - tasta OK

Pentru confirmarea unei selecții.

8 - EXIT

Pentru a reveni la ultimul dispozitiv conectat ales, de ex., un receptor digital.

9 - Înapoi

Pentru a reveni la ultimul canal selectat. Pentru a închide un meniu fără a modifica nicio setare. Pentru a reveni la pagina de teletext sau pagina de Internet Smart TV anterioară.

10 - 3D

Pentru a deschide sau a închide meniul 3D.

11 - AMBILIGHT

Pentru a activa, respectiv dezactiva Ambilight, precum și pentru a activa Ambilight în modul standby.

12 - FORMAT

Pentru a deschide sau a închide meniul Format.

13 - TV

Pentru a comuta la vizionarea televizorului.

14 - SMART TV

Pentru a deschide prima pagină Smart TV.

15 - INFO

Pentru a deschide sau a închide Informațiile.

16 - Taste săgeată

Pentru a naviga în sus, în jos, la stânga sau la dreapta.

17 - OPTIONS

Pentru a deschide sau a închide meniul Opțiuni.

Partea inferioară

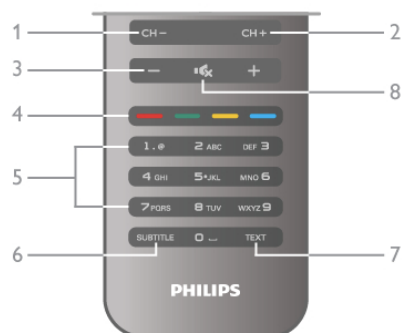

1 - CH-, Canal -

Pentru a trece la canalul anterior din lista de canale, la pagina precedentă din teletext sau la capitolul anterior al unui disc.

2 - CH+, Canal +

Pentru a trece la canalul următor din lista de canale, la pagina următoare din teletext sau la capitolul următor al unui disc.

3 - Volum - și +

Pentru a regla nivelul volumului.

4 - Taste colorate

Selecție directă a opțiunilor.

5 - Taste numerice și tastatura pentru text

Pentru a selecta direct un canal TV sau pentru a introduce text.

6 - SUBTITLE

Pentru a activa, dezactiva sau activa subtitrurile pe durata opririi sunetului.

7 - TEXT

Pentru a deschide sau a închide Teletextul.

8 - Mut

Pentru a dezactiva sunetul sau a-l restabili.

Senzor IR

Asigurați-vă întotdeauna că îndreptați telecomanda spre senzorul în infraroșu pentru telecomandă, din partea frontală a televizorului.



Baterii

Pentru înlocuirea bateriilor, deschideți compartimentul pentru baterii din partea din spate a telecomenzii.

1 - Apăsăți ușor pe săgeata din partea din spate a telecomenzii și glisați capacul locașului bateriilor, pentru a-l deschide, în direcția săgeții.

2 - Înlocuiți bateriile vechi cu 2 baterii tip AAA-LR03-1,5 V. Asigurați-vă de corectă aliniere a extremităților + și - ale bateriilor.

3 - Repoziționați capacul locașului bateriilor și închideți-l prin glisarea acestuia până când se aude un clic.



Scoateți bateriile dacă nu utilizați telecomanda o perioadă lungă de timp.

Eliminați bateriile conform directivelor de casare.

În **Asistență**, apăsați pe **≡ Listă** și căutați **Casare** pentru mai multe informații.

Curățarea

Telecomanda este tratată cu un strat anti-zgâriere.

Pentru a curăța telecomanda, utilizați o cârpă moale și umedă. Niciodată nu utilizați alcool, substanțe chimice sau agenți de curățare de uz casnic pentru curățarea televizorului sau a telecomenzii.

3.3

Vizionare TV

Canale

Schimbarea canalelor

Pentru umărirea canalelor TV, apăsați pe **TV**. Televizorul se va acorda la frecvența canalului TV pe care l-ați vizionat cel mai recent.

Alternativ, apăsați pe **🏠** pentru a deschide meniul Home, selectați **Vizionare televizor** și apăsați pe **OK**.



Schimbarea canalelor

Pentru a schimba canalele, apăsați pe **CH+** sau pe **CH-**. În cazul în care cunoașteți numărul canalului, introduceți-l cu ajutorul tastelor numerice. Apăsați pe **OK** după introducerea numărului, pentru a schimba imediat canalul.

Pentru a reveni la canalul acordat anterior, apăsați pe **↶**.

Pentru a trece la un canal dintr-o listă de canale

În timp ce umăriți un canal TV, apăsați pe **≡ LIST** pentru a deschide listele de canale.

Selectați o listă din rândul de file.



Într-o listă de canale, navigați la un canal TV sau la un post de radio. Cu pictograma canalului sau a postului de radio evidențiată, apăsați pe **OK** pentru a comuta la canalul TV sau pentru a asculta postul de radio.

Lista de canale poate conține mai multe pagini de canale.

Pentru vizualizarea paginii anterioare sau a celei următoare, apăsați pe **CH-** sau pe **CH+**.

Pentru a închide listele de canale fără a schimba canalul, apăsați din nou pe **≡ LIST**.

Canale radio

Dacă este posibilă transmisia digitală, în timpul configurării se instalează posturi de radio digitale. Schimbați canalele radio exact ca pe canalele TV. Instalarea unui canal prin cablu (DVB-C) plasează, în general, posturile de radio începând de la numărul de canal 1001.

Opțiuni privind canalele

În timpul vizionării unui canal TV, în funcție de natura canalului umărit (analogic sau digital) sau de setările pe care le-ați aplicat televizorului, sunt disponibile unele opțiuni.

Deschiderea opțiunilor

În timpul vizionării unui canal TV, apăsați pe **≡ OPTIONS** și selectați fila **≡ Opțiuni** din bara de meniuri.



Acces universal

Cu opțiunea Acces universal activată, puteți seta unele opțiuni pentru persoanele cu deficiențe de auz, respectiv de vedere.

În **Asistență**, apăsați pe **≡ Listă** și căutați **Acces universal** pentru mai multe informații.

Selectare video

Canalele TV digitale pot oferi semnale multi video (transmisii multiple), diferite puncte de vedere sau unghiuri ale camerei pentru același eveniment sau programe diferite pe un singur canal TV. Televizorul afișează un mesaj pentru a informa dacă sunt disponibile astfel de canale TV.

Subtitrări

Cu această opțiune, comutați între variantele **Subtitrare activă** sau **Subtitrare oprită**. Selectați **Activ fără sonor** pentru a afișa subtitlurile numai când sonorul este oprit **🔇**.

Limbă subtitrări

Pentru transmisiile digitale, puteți selecta temporar o limbă de subtitluri disponibilă dacă niciuna dintre limbile dvs. preferate nu este disponibilă.

În **Asistență**, apăsați pe **≡ Listă** și căutați **Subtitlu** pentru mai multe informații.

Limbi audio

Pentru transmisiile digitale, puteți selecta temporar o limbă audio disponibilă dacă niciuna dintre limbile dvs. preferate nu este disponibilă.

În **Asistență**, apăsați pe **≡ Listă** și căutați **Limbi audio** pentru mai multe informații.

Dual I-II

Dacă un semnal audio conține două limbi audio, dar una dintre limbi (sau ambele) nu conține indicații de limbă, această opțiune este disponibilă.

Interfață comună

Dacă un conținut premium preplătit este disponibil de la un modul CAM, puteți stabili setările furnizorului cu această opțiune.

HbbTV pe acest canal

Puteți bloca paginile HbbTV de la un canal care oferă HbbTV.

În **Asistență**, apăsați pe **≡ Listă** și căutați **HbbTV** pentru mai multe informații.

Stare

Selectați **Stare** pentru a vizualiza informații tehnice referitoare la canal (dacă este analogic sau digital) sau un dispozitiv conectat pe care îl vizionați.

Liste de canale

Listele de canale

În listele de canale, puteți căuta toate canalele TV și radio instalate.

Lângă lista de canale **Toate**, care conține toate canalele instalate, puteți configura o listă de **Programe favorite**, puteți vizualiza posturile de **radio** instalate separat sau puteți descoperi canalele recent adăugate în **Nou**.

Pentru a trece la un canal dintr-o listă de canale

În timp ce urmăriți un canal TV, apăsați pe **≡ LIST** pentru a deschide listele de canale.

Selectați una dintre listele de canale.



Într-o listă de canale, navigați la un canal sau la un post de radio. Cu pictograma canalului sau a postului de radio evidențiată, apăsați pe **OK** pentru a comuta la canal sau pentru a asculta postul de radio.

Lista de canale poate conține mai multe pagini de canale. Pentru vizualizarea paginii anterioare sau a celei următoare, apăsați pe **CH-** sau pe **CH+**.

Pentru a închide listele de canale fără a schimba canalul, apăsați din nou pe **≡ LIST**.

Marcare ca favorit

În lista de canale **Toate**, puteți seta orice canal drept canal preferat.

Navigați la canalul din listă și apăsați pe **■ Marcare ca favorit**. Canalul este adăugat pe lista de canale favorite.

Opțiuni listă de canale

În funcție de lista de canale de pe ecran, apăsați pe **≡ OPTIONS** pentru a selecta următoarele opțiuni:

- Digital/Analogic
- Fără restricții/Cu restricții
- Blocare
- Deblocare



Logo-uri canale

Pentru majoritatea canalelor, televizorul poate afișa un logo al canalului. Dacă doriți să ascundeți aceste logo-uri, le puteți dezactiva.

Pentru a dezactiva **logo-urile de canale** . . .

- 1 - Apăsați pe **🏠**, selectați **⚙️ Configurare**, apoi apăsați pe **OK**.
- 2 - Selectați **Setări TV > Setări generale > Logo-uri canale** și apăsați pe **OK**.
- 3 - Selectați **Opriti** și apăsați pe **OK**.
- 4 - Apăsați pe **↺**, în mod repetat, dacă este necesar, pentru a închide meniul.

Redenumire canale

Puteți redenumi canalele din oricare din listele de canale.

- 1 Într-o listă de canale, evidențiați canalul pe care doriți să-l redenumiți.
- 2 - Apăsați pe **■ Redenumire**.

Introduceți text

Pentru a introduce text, selectați câmpul de introducere a textului cu ajutorul tastelor săgeată.

Utilizați tastatura telecomenzii așa cum procedați pentru SMS/mesaje text, pentru a introduce un caracter. În momentul în care începeți să introduceți text, apare tastatura pe ecran. Puteți selecta litere mici, majuscule, caractere speciale și tasta de ștergere cu ajutorul tastelor colorate.

Apăsați pe **↺** pentru a șterge un caracter.

Selectați **Executat** pentru a finaliza redenumirea.



Alternativ, dacă telecomanda dispune de o tastatură în partea din spate, puteți utiliza tastatura respectivă.

În **Asistență**, apăsați pe **Listă** și căutați **Telecomandă cu tastatură** pentru mai multe informații.

Reordonați canale

Puteți reordona (repoziționa) canalele din lista de canale favorite.

În **Asistență**, apăsați pe **Listă** și căutați **Canale favorite** pentru mai multe informații.

Canale favorite

Puteți crea o listă de canale favorite, care conține numai canalele pe care doriți să le vizionați. Dacă este selectată lista de canale favorite, veți vedea numai canalele favorite atunci când schimbați canalele.

Crearea listei de canale favorite

1 - În timp ce urmăriți un canal TV, apăsați pe **LIST** pentru a deschide listele de canale.

2 - Selectați **Programe favorite**.

3 - Dacă lista este goală, sunteți solicitat să începeți imediat adăugarea canalelor. Apăsați pe **OK**.

4 - Utilizați tastele săgeată pentru a selecta un canal și apăsați pe **OK** pentru a transforma canalul respectiv în canal favorit. Ordinea de apariție a canalelor în lista de programe favorite depinde de succesiunea în care le adăugați.

Adăugarea sau eliminarea canalelor favorite

Pentru adăugarea sau eliminarea canalelor din lista de programe favorite, deschideți lista și apăsați pe **OPTIONS**, selectați **Adăug./Elim. favorite** și apăsați pe **OK**.

Utilizați tastele săgeată pentru a selecta un canal și apăsați pe **OK** pentru a-l adăuga sau elimina din lista de programe favorite.

Reordonare

Puteți reordona (repoziționa) canalele din lista de programe favorite.

1 - În lista de canale **Programe favorite**, evidențiați canalul pe care doriți să-l repoziționați.

2 - Apăsați pe **Mutare**.

3 - Cu ajutorul tastelor săgeată, repoziționați canalul în poziția dorită. Alternativ, puteți introduce noua poziție direct cu ajutorul tastelor numerice.

4 - Apăsați pe **OK** pentru confirmarea poziției. Sau, pentru a anula repoziționarea, apăsați pe **Anulare**.

Puteți să evidențiați un alt canal și să procedați în același mod.

Adăugarea sau eliminarea programelor favorite din alte liste de canale

Canalele și posturile de radio pot fi marcate ca favorite din listele de canale **Toate**, **Radio** și **Nou**.

În aceste liste, evidențiați un canal pe care doriți să-l adăugați pe lista de programe favorite și apăsați pe **Marcare ca favorit**. Canalul este marcat cu o stea ★ și este adăugat pe lista de programe favorite.

Pentru a anula marcarea unui canal favorit, evidențiați canalul din orice listă de canale și apăsați pe **Anulare favorite**. Canalul este eliminat din lista de programe preferate.



Blocare pentru copii

Pentru a nu permite copiilor să vizioneze un canal sau un program, puteți proceda la blocarea canalelor sau a programelor cotate pentru anumite categorii de vârstă.

Blocarea unui canal

Puteți bloca un canal pentru a nu permite copiilor să-l urmărească. Pentru a viziona un canal blocat, trebuie să introduceți codul de blocare pentru copii.

Pentru a bloca un canal în timpul vizionării unui canal TV, apăsați pe **LIST** pentru a deschide **listele de canale**. În orice listă, selectați canalul pe care doriți să-l blocați, apăsați pe **OPTIONS** și selectați **Blocare canal**. Într-o listă de canale, un canal blocat este marcat cu simbolul unui lacăt 🔒.

Pentru deblocarea unui canal, selectați canalul blocat în lista de canale și selectați opțiunea **Deblocare canal**. Va trebui să introduceți codul de blocare pentru copii.

Nu puteți bloca programele de la dispozitivele conectate.

Evaluare

Unele televiziuni digitale și-au evaluat programele. Atunci când evaluarea este egală sau superioară celei setate pentru vârsta copilului dvs., programul va fi blocat.

Pentru a viziona un program blocat trebuie să introduceți Codul de blocare pentru copii. Blocarea în funcție de vârstă este setată pentru toate canalele.

Setarea unei evaluări pentru vârstă

Apăsați pe **Configurare** și selectați **Configurare**, apoi apăsați pe **OK**.

Selectați **Setări canal > Blocare pentru copii > Restricții minori**.

Pentru a selecta o blocare în funcție de vârstă, trebuie să introduceți mai întâi codul de blocare pentru copii, alcătuit din 4 cifre. Dacă nu este setat niciun cod de blocare pentru copii, puteți seta codul acum.

Atunci când se introduce codul, puteți selecta blocarea în funcție de vârstă. Când nivelul de blocare al unui program este egal sau mai mare decât cel pe care l-ați setat pentru vârsta copilului dvs., programul va fi blocat. Televizorul va solicita codul pentru a debloca programul. Pentru unii operatori, televizorul blochează numai programele cu un nivel de blocare mai ridicat.

Schimbare cod

Pentru modificarea codului de blocare pentru copii curent, apăsați pe **Configurare**, selectați **Configurare** și apăsați pe **OK**.

Selecți **Setări canal** > **Blocare pentru copii** > **Schimbare cod**.

Introduceți codul curent și apoi introduceți noul cod de două ori. Noul cod este acum setat.

Ați uitat codul?

Dacă ați uitat codul de deblocare, contactați centrul de asistență pentru clienți din țara dvs. Puteți găsi numărul de telefon pe documentația care însoțește televizorul sau puteți vizita www.philips.com/support.

Instalare canal

Actualizare canale

Actualizare automată



Dacă recepționați canale digitale, puteți seta televizorul să actualizeze automat lista cu noile canale.

Alternativ, puteți iniția personal o actualizare a canalelor.

Actualizare automată canale



Zilnic, la ora 6 AM, televizorul actualizează canalele și memorează canalele noi. Canalele noi sunt memorate în lista Toate canalele, dar și în lista Canale noi. Canalele fără conținut sunt eliminate.

Dacă sunt găsite canale noi sau dacă se execută actualizarea sau eliminarea canalelor, se afișează un mesaj la pornirea televizorului. Televizorul trebuie să se afle în standby pentru a realiza actualizarea automată a canalelor.

Pentru a dezactiva mesajul la pornire, apăsați pe , selectați  **Configurare** și apăsați pe **OK**.

Selecți **Setări canal** și apăsați pe **OK**.

Selecți **Instalare canal** > **Mesaj actualizare canale** > **Oprit**.

Pentru a dezactiva actualizarea automată a canalelor, apăsați pe , selectați  **Configurare** și apăsați pe **OK**.

Selecți **Setări canal** și apăsați pe **OK**. Selecți **Instalare canal** > **Actualizare automată canale** > **Oprit**.

Pornire actualizare

Pentru a iniția personal o actualizare, apăsați pe , selectați  **Configurare** și apăsați pe **OK**.

Selecți **Căutare canale** și apăsați pe **OK**.

Selecți **Actualizare canale** și urmați instrucțiunile de pe ecran.

Actualizarea poate necesita câteva minute.

În anumite țări, actualizarea automată a canalelor se execută în timpul vizionării unui program TV sau în orice moment în care televizorul se află în standby.

Canale noi

Canalele noi, adăugate prin actualizarea automată a canalelor, sunt ușor de localizat în lista de canale **Nou**. Aceleași canale noi se află, de asemenea, memorate în lista de canale **Toate** sau **Radio**.

Canalele noi sunt păstrate în lista de canale Nou cât timp nu sunt marcate ca favorite sau cât timp televizorul nu se acordează pe frecvențele acestora.

În **Asistență**, apăsați pe  **Listă** și căutați **Canale favorite** pentru marcarea canalelor drept favorite.

Reinstalare canale

Puteți căuta și reinstala canalele, lăsând neatins toate celelalte setări ale televizorului. Alternativ, puteți efectua o instalare completă a televizorului nou.

Dacă este setat un cod de blocare pentru copii, va trebui să introduceți acest cod înainte de a putea reinstala canalele.

Reinstalare canale

Pentru a reinstala numai canalele . . .

1 - Apăsați pe , selectați  **Configurare**, apoi apăsați pe **OK**.

2 - Selecți **Căutare canale** > **Reinstalare canale** și apăsați pe **OK**.

3 - Selecți **Antenă (DVB-T)** sau **Cablu (DVB-C)**. Căutarea canalelor poate dura câteva minute. Urmăți instrucțiunile de pe ecran.

Instalare completă

Pentru a reface o instalare completă a televizorului . . .

1 - Apăsați pe , selectați  **Configurare**, apoi apăsați pe **OK**.

2 - Selecți **Setări TV** > **Reinstalare televizor** și apăsați pe **OK**. Este posibil ca instalarea să dureze câteva minute. Urmăți instrucțiunile de pe ecran.

Setări fabrică

Opțiunea Setare din fabrică readuce televizorul la setările originale de imagine, sunet și Ambilight.

Pentru a reveni la setarea originală din fabrică . . .

1 - Apăsați pe , selectați  **Configurare**, apoi apăsați pe **OK**.

2 - Selecți **Setări TV** > **Setări generale** > **Setare din fabrică** și apăsați pe **OK**.

3 - Apăsați pe **OK** pentru confirmare.

4 - Apăsați pe , în mod repetat, dacă este necesar, pentru a închide meniul.

Copiere listă canale

Introducere

Copierea listei de canale este destinată distribuitorilor și utilizatorilor experți.

Funcția **Copiere listă canale** permite copierea canalelor instalate pe un televizor la un alt televizor Philips din aceeași categorie. Cu funcția Copiere listă canale se evită căutarea consumatoare de timp a canalelor, prin încărcarea pe un televizor a unei liste de canale predefinite. Fișierul de mici dimensiuni pe care îl copiați încapă pe orice dispozitiv de memorie USB.

Condiții

- Ambele televizoare sunt din aceeași gamă.
- Ambele televizoare au același sufix al tipului de produs pentru DVB (H, K, M, T sau D/00) în numărul modelului și sunt instalate pentru aceeași țară.
- Ambele televizoare au același tip de hardware. Verificați tipul de hardware pe plăcuța cu date tehnice a televizorului de pe spatele acestuia. De obicei, acesta este notat sub forma Q . . . LA
- Ambele televizoare au versiuni de software compatibile. Când încărcați, un mesaj pe ecran vă va avertiza dacă versiunile de software nu sunt compatibile.



Versiune curentă

Puteți verifica versiunea curentă a software-ului de televizor cu

Versiune curentă.

Copiere listă canale

Copierea unei liste de canale

- 1 Pomiți televizorul pe care sunt instalate canalele. Conectați un dispozitiv de memorie USB.
- 2 - Apăsați pe , selectați  **Configurare**, apoi apăsați pe **OK**.
- 3 - Selectați **Setări TV > Setări generale > Copiere listă canale > Copiere pe USB >** și apăsați pe **OK**. Pentru a copia lista de canale de pe acest televizor, este posibil să vi se solicite introducerea codului PIN al televizorului, pe care l-ați introdus în timpul instalării.
- 4 - După finalizarea copierii, deconectați dispozitivul de memorie USB.



Acum puteți încărca lista de canale copiată pe alt televizor Philips.

Încărcarea listei de canale

Încărcarea unei liste de canale copiate

În funcție de faptul dacă televizorul dvs. este instalat sau nu, trebuie să utilizați o altă modalitate de încărcare a unei liste de canale.

La un televizor care nu este încă instalat

- 1 - Conectați mufa de alimentare pentru a începe instalarea și selectați limba și țara. Puteți ignora opțiunea Căutare canale. Finalizați instalarea.
- 2 - Conectați dispozitivul de memorie USB care conține lista de canale a celui alt televizor.
- 3 - Pentru a începe încărcarea listei de canale, apăsați pe , selectați  **Configurare** și apăsați pe **OK**.
- 4 - Selectați **Setări TV > Setări generale > Copiere listă canale > Copiere pe TV** și apăsați pe **OK**. Este posibil să vi se solicite introducerea codului de blocare pentru copii al televizorului.
- 5 - Sunteți anunțat dacă lista de canale a fost copiată cu succes pe televizor. Deconectați dispozitivul de memorie USB.

La un televizor deja instalat

- 1 - Verificați setarea de țară a televizorului. (Pentru a verifica această setare, apăsați pe , selectați  **Configurare** și apăsați pe **OK**. Selectați **Căutare canale > Reinstalare canale** și apăsați pe **OK**. Apăsați pe  și apoi pe **Anulare** pentru a închide opțiunea Căutare canale.)
Dacă țara este corect specificată, continuați cu pasul 2.
Dacă țara este incorect specificată, trebuie să începeți o reinstalare. Pentru a începe reinstalarea, apăsați pe , selectați  **Configurare** și apăsați pe **OK**. Selectați **Căutare canale > Reinstalare canale > OK**. Selectați corect țara și ignorați opțiunea Căutare canale. Finalizați instalarea. Când ați terminat, reveniți la pasul 2.
- 2 - Conectați dispozitivul de memorie USB care conține lista de canale a celui alt televizor.
- 3 - Pentru a începe încărcarea listei de canale, apăsați pe , selectați  **Configurare** și apăsați pe **OK**.
- 4 - Selectați **Setări TV > Setări generale > Copiere listă canale > Copiere pe TV** și apăsați pe **OK**. Este posibil să vi se solicite introducerea codului de blocare pentru copii al televizorului.
- 5 - Sunteți anunțat dacă lista de canale a fost copiată cu succes pe televizor. Deconectați dispozitivul de memorie USB.

DVB-T sau DVB-C

Dacă recepția DVB-T și DVB-C sunt ambele disponibile în țara dvs. și dacă acest televizor este pregătit să recepționeze DVB-T și DVB-C pentru țara dvs., înseamnă că ați selectat una dintre cele două opțiuni în timpul instalării canalului.

Dacă doriți să modificați setarea DVB pentru a începe instalarea unui canal nou, apăsați pe , selectați  **Configurare** și apăsați pe **OK**.

Selectați **Setări canal** și apăsați pe **OK**.

Selectați **Instalare canal > Conexiune antenă > Antenă** sau **Cablu (DVB-C)** și apăsați pe **OK**. Selectați setarea DVB dorită.

Instalare canal DVB-C

Pentru ușurință în utilizare, toate setările DVB-C sunt configurate la valoarea Automat.

Dacă furnizorul dvs. DVB-C v-a specificat anumite valori pentru DVB-C, pentru ID-ul de rețea sau pentru frecvența rețelei, introduceți aceste valori când vă sunt solicitate pe durata instalării.

Poate fi necesar să se regleze scanarea (integrală sau rapidă) sau să se introducă o anumită valoare pentru rata de simbol în meniul **Setări** în timpul instalării. Pentru a seta o **Rată simbol**, mai întâi setați acest parametru la **Manual**.

Conflicte între numerele de canale

În unele țări, canale TV (televiziuni) diferite pot avea același număr de canal. La instalare, televizorul prezintă lista cu numerele de canale conflictuale. Trebuie să selectați canalul TV pe care doriți să-l instalați pe un număr de canal cu mai multe canale TV.

DVB-T + DVB-C

Dacă utilizați o intrare de antenă DVB-T, dar și o intrare DVB-C, puteți configura televizorul atât pentru DVB-T, cât și pentru DVB-C. Instalați un sistem, umat de celălalt, cu setările necesare.

Odată instalat fiecare sistem, trebuie să comutați semnalul de intrare de antenă la conexiunea de **antenă** din spatele televizorului și să setați televizorul în sistemul corespunzător pentru a vizualiza canalele instalate la acesta.



Pentru a selecta setarea DVB-T sau DVB-C, vezi mai sus.

Calitate recepție





Dacă recepționați canale digitale, puteți verifica puterea semnalului și calitatea unui canal.

Dacă dețineți propria dvs. antenă, o puteți re poziționa, pentru a încerca îmbunătățirea recepției.

Pentru verificarea calității recepției unui canal digital, comutați la canalul respectiv.

Apăsați pe , selectați  **Configurare** și apăsați pe **OK**. Selectați **Setări canal** și apăsați pe **OK**. Selectați **Instalare canale > Digital: test recepție** și apăsați pe **OK**.



Pentru acest tip de canal, este afișată frecvența digitală. Dacă recepția este de slabă calitate, vă puteți re poziționa antena. Pentru a verifica din nou calitatea semnalului pentru această frecvență, selectați **Căutare** și apăsați **OK**.

Pentru a introduce personal o anumită frecvență digitală, utilizați butoanele cu cifre ale telecomenzii. Alternativ, selectați frecvența, poziționați săgețile pe un număr cu  și  și modificați numărul cu  și . Pentru modificarea frecvenței, selectați **Căutare** și apăsați pe **OK**.

Dacă utilizați DVB-C pentru a recepționa canale, sunt disponibile opțiunile **Mod Rată simbol** și **Rate simbol predefinite**. Pentru Mod Rată simbol, selectați **Automat**, cu excepția cazului în care furnizorul de cablu v-a indicat o anumită valoare a ratei simbol. Pentru a introduce valoarea ratei simbol, utilizați tastele numerice.

Instalare manuală

Canalele TV analogice pot fi instalate în mod manual, canal după canal.

Pentru a instala manual canalele analogice, apăsați pe , selectați  **Configurare** și apăsați pe **OK**.
Selectați **Setări canal** și apăsați pe **OK**.
Selectați **Instalare canale** > **Analogic: instalare manuală** și apăsați pe **OK**.

1 - Sistem

Pentru configurarea sistemului televizorului, selectați **Sistem** și apăsați pe **OK**.

Selectați țara sau acea parte a lumii în care vă aflați.

2 - Găsire canal

Pentru a găsi un canal, selectați **Găsire canal** și apăsați **OK**.
Selectați **Căutare** și apăsați **OK**. Puteți introduce și dvs. o frecvență. Dacă recepția este de slabă calitate, apăsați **Căutare** din nou. Dacă doriți să memorați canalul, selectați **Gata** și apăsați **OK**.

3 - Reglaj fin

Pentru a regla fin un canal, selectați **Reglaj fin** și apăsați pe **OK**.
Puteți regla fin canalul cu  sau .

Dacă doriți să memorați canalul găsit, selectați **Executat** și apăsați pe **OK**.

4 - Memorare

Puteți memora canalul pe numărul de canal curent sau pe un număr de canal nou.

Selectați **Memorare canal curent** sau **Memorare ca și canal nou**.

Puteți reface acești pași până când găsiți toate canalele TV analogice disponibile.

Format imagine

Dacă apar bare negre în partea de sus și de jos a imaginii, respectiv pe ambele laturi ale acesteia, puteți regla formatul imaginii astfel încât aceasta să umple întreg ecranul.

În timp ce urmăriți un canal TV, apăsați pe  **FORMAT** pentru a deschide meniul **Format imagine**.
Selectați un format din listă și apăsați pe **OK**.

Formate imagine

Sunt disponibile următoarele formate, în funcție de imaginea de pe ecran:

• Umplere ecran

Mărește automat imaginea astfel încât să umple ecranul. Distorsiunea imaginii este minimă, subtitlurile rămân vizibile. Nu este adecvat pentru imagini provenite de la PC. Unele formate de imagine extreme pot prezenta, în continuare, bare negre.

• Zoom automat

Mărește imaginea automat, pentru a umple cât mai mult ecranul, fără distorsiuni. Pot fi vizibile benzi negre. Nu este adecvat pentru imagini provenite de la PC.

• Superzoom

Îndepărtează liniile negre de pe părțile laterale ale imaginilor în format 4:3. Imaginea este reglată pentru a se încadra pe ecran.

Extindere film 16:9

Scalează imaginea la un format 16:9.

• Ecran lat

Modifică imaginea la un format 16:9.

• Nescalată

Mod expert pentru imagini HD sau provenite de la PC. Afășare pixel cu pixel. Este posibil să apară benzi negre în cazul imaginilor de la un calculator.

Text

Pagini teletext

Deschidere teletext





Pentru a deschide paginile teletext în timp ce vizionați canale TV, apăsați pe **TEXT**.

Pentru a închide teletextul, apăsați **TEXT** din nou.





Selectați o pagină teletext

Pentru a selecta o pagină ...

- Introduceți numărul paginii utilizând tastele numerice.
- Apăsați pe  sau pe .
- Apăsați pe  sau pe .
- Apăsați o tastă colorată pentru a selecta unul dintre subiectele codificate prin culori din partea inferioară a ecranului.

Subpagini teletext

Un număr de pagină de teletext poate conține mai multe subpagini. Numerele subpaginilor sunt afășate pe o bară de lângă numărul paginii principale.

Pentru a selecta o subpagină, apăsați pe  sau pe .

Pagini teletext T.O.P.

Unele televiziuni oferă teletext T.O.P.

Pentru a deschide paginile de teletext T.O.P. din cadrul teletextului, apăsați pe  **OPTIONS** și selectați **Vedere T.O.P.**

Căutare teletext

Puteți selecta un cuvânt și scana teletextul pentru a găsi toate secvențele în care apare acest cuvânt.

Deschideți o pagină teletext și apăsați pe **OK**.

Selectați un cuvânt sau un număr cu ajutorul tastelor săgeată.

Acum, apăsați din nou pe **OK** pentru a trece imediat la următoarea apariție a acestui cuvânt sau număr.

Apăsați din nou pe **OK** pentru a trece la următoarea apariție.

Pentru a opri căutarea, apăsați pe  până când nu mai este selectat nimic.

Teletext de la un dispozitiv conectat

Unele dispozitive conectate care recepționează canale TV pot oferi, de asemenea, funcția teletext.

Pentru a deschide paginile de teletext de la un dispozitiv conectat, apăsați pe , selectați dispozitivul și apăsați pe **OK**.

În timpul vizionării unui canal TV la dispozitiv, apăsați pe **⏏** **OPTIONS**, selectați Afășare taste dispozitiv, selectați tasta **☰** și apăsați pe **OK**. Apăsați pe **➔** pentru a ascunde tastele dispozitivului.
Pentru a închide teletextul, apăsați din nou pe **➔**.

Text digital (numai în Marea Britanie)

Anumiți furnizori de televiziune digitală oferă Text Digital sau televiziune interactivă dedicată pe canalele digitale. Aceasta include teletextul normal prin utilizarea tastelor numerice, colorate și cu săgeți pentru selectare și navigare.
Pentru a închide funcția Text digital, apăsați pe **➔**.

Opțiuni de teletext

În Teletext, apăsați pe **⏏** **OPTIONS** pentru a selecta următoarele:

- Înghețare pagină
- Ecran dual
- Vedere T.O.P.
- Mărire
- Redare
- Derulare subpagini
- Limbă

Înghețare pagină

Pentru a opri rotirea automată a subpaginilor, apăsați pe **⏏** **OPTIONS** și selectați **Înghețare pagină**.

Ecran dual/Ecran întreg

Pentru a afișa canalul TV și teletextul împreună, apăsați pe **⏏** **OPTIONS** și selectați **Ecran dual**.
Selectați **Ecran întreg** pentru a reveni la vizualizarea în format ecran întreg.

Vedere T.O.P.

Pentru a deschide Teletextul T.O.P., apăsați pe **⏏** **OPTIONS** și selectați **Vedere T.O.P.**

Mărire

Dacă doriți să măriți pagina de teletext pentru a citi mai confortabil, apăsați pe **⏏** **OPTIONS** și selectați **Mărire**. Pentru a derula în jos pe pagină, apăsați pe **▼** sau pe **▲**.

Redare

Pentru a anula ascunderea informațiilor de pe o pagină, apăsați pe **⏏** **OPTIONS** și selectați **Redare**.

Derulare subpagini

Pentru a derula subpaginile atunci când acestea sunt disponibile, apăsați pe **⏏** **OPTIONS** și selectați **Derulare subpagini**.

Limbă

Pentru a schimba grupul de caractere pe care teletextul le utilizează, astfel încât textul să fie afișat corect, apăsați pe **⏏** **OPTIONS** și selectați **Limbă**.

Configurare teletext

Limbă teletext

Unele televiziuni digitale oferă serviciul de Teletext în mai multe limbi.
Pentru setarea limbii principale, respectiv secundare de teletext, apăsați pe **🏠**, selectați **⚙️ Configurare** și apăsați pe **OK**.
Selectați **Setări canal** și selectați **Principal** or **Teletext - secundar** și selectați limbile dvs. de teletext preferate.

Teletext 2.5

Dacă este disponibil, Teletext 2.5 oferă mai multe culori și grafică mai bună. Teletext 2.5 este activat ca setare standard din fabrică.

Pentru dezactivare, apăsați pe **🏠** și selectați **⚙️ Configurare**, apoi apăsați pe **OK**.

Selectați **Setări TV > Preferințe > Teletext 2.5**.

Televiziune interactivă

Ce este iTV?

Cu televiziunea interactivă, unii furnizori de transmisii digitale combină programul TV normal cu pagini de informații sau divertisment. Pe unele pagini vă puteți exprima părerea cu privire la un program sau puteți vota, puteți efectua cumpărături online sau puteți plăti pentru un program video la cerere.

HbbTV, MHEG, . . .

Furnizorii utilizează diverse sisteme TV interactive: HbbTV (Hybrid Broadcast Broadband TV) sau iTV (Interactive TV - MHEG). Televiziunea interactivă este denumită uneori Text digital sau Butonul roșu. Însă sistemele diferă.

Vizitați site-urile Web de pe Internet al furnizorilor pentru mai multe informații.

De ce aveți nevoie

Televiziunea interactivă este disponibilă numai pe canalele TV digitale. Pentru a vă bucura de beneficiile complete ale televiziunii interactive, aveți nevoie de o conexiune Internet de mare viteză (bandă largă) la televizor.

Pagini iTV

Deschiderea paginilor iTV

Majoritatea canalelor care oferă HbbTV sau iTV vă invită să apăsați tasta **■** (roșie) sau tasta **OK** pentru a deschide programul interactiv.

Navigarea în paginile iTV

Puteți utiliza tastele săgeată și cele colorate, tastele numerice și tasta **➔** pentru a naviga în paginile iTV. Puteți utiliza tastele **▶** (Redare), **⏏** (Pauză) și **■** (Oprire) pentru a viziona clipuri video în paginile iTV.

Text digital (numai în Marea Britanie)

Pentru a deschide Text Digital, apăsați pe **TEXT**. Pentru a închide, apăsați pe **➔**.

Închiderea paginilor iTV

Majoritatea paginilor iTV vă informează ce tastă trebuie utilizată pentru a le închide.
Pentru a impune închiderea unei pagini iTV, comutați la următorul canal TV și apoi comutați înapoi.

Deschidere Ghid TV

Cu ajutorul Ghidului TV, puteți vizualiza o listă a programelor TV curente și programate pentru canalele dvs.*.

Deschidere Ghid TV

Pentru a deschide ghidul TV, apăsați pe **GUIDE**. Apăsați din nou pe **GUIDE** pentru a închide.



Prima dată când deschideți Ghidul TV, televizorul scanează toate canalele TV pentru informații privind programele. Aceasta poate dura câteva minute. datele din ghidul TV sunt memorate în televizor.

Comutarea la un program

Din ghidul TV, puteți comuta la un program curent. Pentru a selecta un program, utilizați tastele săgeată pentru a evidenția numele programului. Navigați la dreapta pentru a vizualiza programele planificate ulterior în ziua respectivă. Pentru a comuta la program (canal), selectați programul și apăsați pe **OK**.

Vizualizare detalii program

Pentru afișarea detaliilor programului selectat, apăsați pe **INFO**.

Schimbare zi

Ghidul TV poate afișa programele planificate pentru zilele următoare (cu maximum 8 zile în avans). Pentru vizualizarea programului pentru una dintre zilele următoare, apăsați pe **CH+**. Apăsați pe **CH-** pentru a reveni la ziua precedentă. Alternativ, puteți apăsa pe **≡ OPTIONS** și selecta **Schimbare zi**. Selectați **Ziua anterioară**, **Astăzi** sau **Ziua următoare** și apăsați pe **OK** pentru a selecta ziua din program. Dacă informațiile din Ghidul TV provin de pe Internet, apăsați **■ Selectare zi**.

Setarea unui memento

Dacă datele din Ghidul TV provin de la furnizor, puteți seta memento-uri care să vă alerteze cu privire la începutul unui program, prin intermediul unui mesaj pe ecran. Pentru a seta un memento, selectați programul din planificare și apăsați tasta colorată pentru **Setare memento**. Programul este marcat cu simbolul unui ceas **🕒**. Pentru anularea memento-ului, apăsați pe tasta colorată pentru **Șt. mem**.

Pentru vizualizarea unei liste a tuturor memento-urilor setate, apăsați pe tasta colorată pentru **Program. memento**.

Căutați după gen

Dacă aceste informații sunt disponibile, puteți căuta programele planificate după gen, precum filme, emisiuni sportive etc. Pentru a căuta programele după gen, apăsați pe **≡ OPTIONS** și selectați **Căutați după gen**. Selectați un gen și apăsați pe **OK**. Va apărea o listă cu programele găsite.

Înregistrare

Puteți efectua înregistrări în cazul în care conectați un hard disk USB la televizor. Utilizați Ghidul TV pentru a efectua o înregistrare programată. În **Asistență**, apăsați pe **≡ Listă** și căutați **Înregistrare** pentru mai multe informații.

* În funcție de proveniența informațiilor (datelor) din Ghidul TV, sunt afișate canalele analogice și cele digitale, respectiv numai canalele digitale. Nu toate canalele oferă informații pentru Ghidul TV.

Recepționarea informațiilor pentru Ghidul TV

Ghidul TV primește informații (date) de la furnizori sau de pe Internet. În unele regiuni și pentru unele canale, este posibil ca informațiile pentru ghidul TV să nu fie disponibile.

Dacă nu ați conectat televizorul la Internet, informațiile provin de la furnizor.

În momentul în care televizorul este conectat la Internet, acesta comută la informațiile de pe Internet.

Dacă informațiile pentru Ghidul TV provin de pe Internet, ghidul TV poate, de asemenea, lista canalele analogice alături de cele digitale. În meniul Ghidului TV, puteți vizualiza canalul curent vizionat pe un mic ecran. Dacă utilizați Ghidul TV cu date de pe Internet, nu puteți seta memento-uri.

Setarea informațiilor pentru Ghidul TV

Dacă televizorul este conectat la Internet, puteți seta televizorul să primească informații pentru Ghidul TV de la furnizor.

Pentru a seta informațiile pentru Ghidul TV, apăsați pe **🏠**, selectați **⚙️ Configurare** și apăsați pe **OK**. Selectați **Setări TV > Setări generale > Ghid TV**. Selectați **De la furnizor** sau **De pe Internet**.

3.5

Comutarea la dispozitive

Listă sursă

În lista conexiunilor - meniul Sursă - puteți găsi dispozitivele conectate la televizor. Din acest meniu sursă, puteți comuta la un dispozitiv.

Meniu Sursă

Pentru a deschide meniul Sursă, apăsați pe **📺 SOURCE**. Pentru a comuta la un dispozitiv conectat, selectați dispozitivul cu săgețile **◀** (stânga) sau **▶** (dreapta) și apăsați pe **OK**.

Pentru unele dispozitive (HDMI-CEC), puteți selecta o activitate direct din lista situată sub pictograma dispozitivului. Selectați dispozitivul, selectați o activitate și apăsați pe **OK**. Pentru a închide meniul Sursă fără a comuta la un dispozitiv, apăsați din nou pe .



Detecție automată

Când conectați un dispozitiv nou la televizor, dispozitivul este detectat automat și introdus în meniul Sursă. Dispozitivul este afișat sub forma unei pictograme (tipul dispozitivului) și are un nume. Dacă tipul dispozitivului nu corespunde cu dispozitivul, de ex., televizorul îl asimilează unui player, dar nu este, aveți posibilitatea de a modifica tipul.

Pentru a modifica tipul dispozitivului, apăsați pe  **Tip dispozitiv**, selectați un tip care corespunde dispozitivului și apăsați pe **OK**.

Dacă numele nu se potrivește cu dispozitivul sau doriți să atribuiți dispozitivului un nume la alegerea dvs., apăsați pe  **Redenumire**. Utilizați tastatura telecomenzii pentru a introduce un nume nou.

Un tip de dispozitiv corespunzător este de ajutor în utilizarea dispozitivului. Tipul dispozitivului determină stilurile de imagine și de sunet, valorile rezoluției, setările specifice sau poziția din cadrul meniului Sursă.

Când conectați un dispozitiv nou la televizor, pictograma dispozitivului trece în partea frontală a meniului Sursă.

Dacă televizorul nu detectează automat dispozitivul, selectați conexiunea unde ați cuplat dispozitivul și reglați numele și tipul dispozitivului.

Nume și pictogramă originale

Pentru a restabili pictograma dispozitivului la numele și tipul original al acesteia, apăsați pe  **OPTIONS**, selectați fila **Opțiuni** din bara de meniuri și selectați **Nume și pictogramă originale**, apoi apăsați pe **OK**.

Scanare conexiuni

Pentru rescanarea tuturor conexiunilor TV și actualizarea meniului Sursă, apăsați pe  **OPTIONS**, selectați fila **Opțiuni** din bara de meniuri, selectați **Scanare conexiuni** și apăsați pe **OK**.

Din modul standby

Cu televizorul în standby, puteți pomi un dispozitiv conectat cu ajutorul telecomenzii televizorului.

Redare

Pentru pomirea atât a playerului de discuri, cât și a televizorului din modul standby, precum și pentru începerea imediată a redării discului sau a programului, apăsați pe butonul  (redare) de la telecomanda televizorului.

Dispozitivul trebuie să fie conectat prin intermediul unui cablu HDMI, iar funcția HDMI CEC trebuie să fie activată atât la televizor, cât și la dispozitiv.



Sistem Home Theatre

Puteți pomi sistemul Home Theatre pentru a asculta un disc audio sau un canal radio, lăsând televizorul în modul standby. Pentru a pomi numai sistemul HTS, cu televizorul în modul standby, apăsați pe butonul  **SOURCE** de la telecomanda televizorului.



EasyLink

Cu tehnologia **EasyLink**, puteți controla un dispozitiv conectat cu ajutorul telecomenzii televizorului. EasyLink utilizează HDMI CEC pentru comunicația cu dispozitivele conectate. Dispozitivele trebuie să fie compatibile HDMI CEC și trebuie să fie conectate prin intermediul unei conexiuni HDMI.

În **Asistență**, apăsați pe  **Listă** și căutați **EasyLink** pentru mai multe informații.

3.6

Subtitluri și limbi

Subtitrări

Activarea subtitlurilor

Pentru a deschide meniul Subtitlu, apăsați pe **SUBTITLE**. Puteți aplica subtitlurilor opțiunea **Activ** sau **Oprit**. Pentru afișarea subtitlurilor atunci când programul transmis nu este în limba dvs. - limba setată pentru televizor, selectați **Automat**. De asemenea, această setare va afișa subtitlurile la dezactivarea sonorului cu butonul . Pentru canalele analogice, subtitlurile trebuie să fie disponibile în **Teletext**.



Subtitluri pentru canale analogice

La canalele analogice, este necesar ca subtitlurile să fie aplicate manual pentru fiecare canal.

1 - Comutați la un canal și apăsați pe **Teletext** pentru a deschide paginile de teletext.

2 - Introduceți numărul de pagină pentru subtitluri, de regulă 888.

3 - Apăsați din nou pe **Teletext** pentru a închide paginile de teletext.

Dacă selectați Activ în meniul Subtitlu când vizionați acest canal analogic, subtitlurile vor fi afișate, dacă sunt disponibile.

Pentru a afla dacă un canal este analogic sau digital, comutați la canalul respectiv și deschideți **Statut** în meniul **Opțiuni**.

Subtitluri pentru canalele digitale

Nu este necesară setarea subtitlurilor în paginile de teletext pentru canalele digitale.

Canalele digitale pot oferi subtitluri în mai multe limbi pentru un program. Puteți seta o limbă de subtitluri principală și una secundară. Dacă sunt disponibile subtitluri într-una din aceste limbi, televizorul le va afișa.

Dacă niciuna dintre limbile de subtitluri preferate nu este disponibilă, puteți selecta o altă limbă de subtitluri.

Pentru setarea limbii de subtitluri principale și secundare . . .

1 - Apăsați pe **🏠**, selectați **Configurare**, apoi apăsați pe **OK**.

2 - Selectați **Setări canal** și apoi **Limbi > Subtitluri - Principal** sau **Subtitluri - Secundar** și apăsați pe **OK**.

3 - Selectați o limbă și apăsați pe **OK**.

4 - Apăsați pe **↩**, în mod repetat, dacă este necesar, pentru a închide meniul.

Pentru a selecta o limbă de subtitluri atunci când niciuna dintre limbile dvs. preferate nu este disponibilă . . .

1 - Apăsați pe **☰ OPTIONS**

2 - Selectați **Limbă subtitrări**, selectați o limbă pe care doriți să o utilizați temporar și apăsați pe **OK**.

Audio limb.

Canalele TV digitale pot transmite un program care conține și alte limbi vorbite, în afara limbii originale. Puteți seta o limbă audio preferată principală și una secundară. Dacă sunetul este disponibil într-una dintre aceste limbi, televizorul va comuta la acest tip de audio.

Dacă niciuna dintre limbile audio preferate nu este disponibilă, puteți selecta o altă limbă audio care este disponibilă.

Pentru setarea limbii audio principale și secundare . . .

1 - Apăsați pe **🏠**, selectați **Configurare**, apoi apăsați pe **OK**.

2 - Selectați **Setări canal** și apoi **Limbi > Audio - Principal** sau **Audio - Secundar** și apăsați pe **OK**.

3 - Selectați o limbă și apăsați pe **OK**.

4 - Apăsați pe **↩**, în mod repetat, dacă este necesar, pentru a închide meniul.

Pentru a selecta o limbă audio când niciuna dintre limbile dvs. audio preferate nu este disponibilă . . .

1 - Apăsați pe **☰ OPTIONS**

2 - Selectați **Limbă audio**, selectați o limbă pe care doriți să o utilizați temporar și apăsați pe **OK**.



Limba originală

În cazul în care canalul digital conține limba originală a unui program sau a unui film, puteți seta televizorul să comute automat la limba audio respectivă. Setați Limba originală la Activ pentru a urmări un film dublat în limba sa originală (dacă limba originală este disponibilă).

Pentru a seta **Limba originală** . . .

1 - Apăsați pe **🏠**, selectați **Configurare**, apoi apăsați pe **OK**.

2 - Selectați **Setări canal**, apoi **Limbi > Limba originală** și apăsați pe **OK**.

3 - Selectați **Activ** sau **Oprit** și apăsați pe **OK**.

4 - Apăsați pe **↩**, în mod repetat, dacă este necesar, pentru a închide meniul.

Limbi audio pentru persoanele cu deficiențe de auz, respectiv de vedere

Unele canale TV digitale transmit semnal audio special și subtitluri adaptate pentru persoane cu deficiențe de auz sau de vedere.

În **Asistență**, apăsați pe **☰ Listă** și căutați **Acces universal** pentru mai multe informații.

Limba meniului

Pentru schimbarea limbii meniurilor și a mesajelor TV . . .

1 - Apăsați pe **🏠**, selectați **Configurare**, apoi apăsați pe **OK**.

2 - Selectați **Setări TV > Setări generale > Limba meniului** și apăsați pe **OK**.

3 - Selectați limba dorită și apăsați pe **OK**.

4 - Apăsați pe **↩**, în mod repetat, dacă este necesar, pentru a închide meniul.

3.7

Cronometre și ceas

Cronometru oprire

Cu funcția Cronometru oprire, puteți seta televizorul să comute automat în modul standby după o perioadă specificată.

Pentru a seta cronometrul de oprire, apăsați pe , selectați  **Configurare** și apăsați pe **OK**.

Selectați **Setări TV > Setări generale > Cronometru oprire**. Cu bara de glisor, puteți seta intervalul până la 180 de minute, în incremente de 5 minute. Dacă este setat la 0 minute, cronometrul de oprire este dezactivat.

Puteți închide televizorul mai devreme sau puteți reseta timpul în timpul numărătorii inverse.

Ceas

Pentru a afla cât este ceasul, apăsați pe **GUIDE** pentru a afla ora din ghidul TV.

În unele țări, transmisiile digitale nu trimit informații UTC (Timp universal coordonat). Este posibil ca trecerea la ora de vară să fie ignorată și televizorul să indice o oră incorectă.

Pentru a corecta ceasul televizorului, apăsați pe , selectați  **Configurare** și apăsați pe **OK**.

Selectați **Setări TV > Setări generale > Ceas** și selectați **În funcție de țară**.

Selectați **Ora de vară** și selectați setarea corespunzătoare. Pentru a seta manual ora și data, selectați **Manual**. Apoi selectați **Oră** sau **Data**.

Când înregistrați programe cu **Smart TV, Înregistrare**, vă recomandăm să nu modificați data și ora manual.

Oprire cronometru

Dacă nu apăsați pe un buton de la telecomandă în interval de 4 ore sau dacă televizorul nu primește semnal de intrare și nici comenzi de la telecomandă timp de 10 minute, televizorul se oprește automat, pentru economisirea energiei.

Dacă utilizați televizorul ca monitor sau utilizați un receptor digital pentru a viziona la televizor (un Set-top box - STB) și nu utilizați telecomanda televizorului, dezactivați oprirea automată.

Pentru dezactivare, apăsați pe , selectați  **Configurare**, apoi apăsați pe **OK**.

Selectați **Setări TV > Setări generale > Oprire cronometru** și setați bara de glisor la **0**.



În **Asistență**, apăsați pe  **Listă** și căutați **Economisirea energiei** pentru mai multe informații despre setările ecologice ale televizorului.

3.8

Setări imagine

Setări imagine

În meniul **Imagine**, puteți regla toate setările imaginii în mod individual.

Pentru a deschide **Setări imagine**, apăsați pe , selectați  **Configurare**, apoi apăsați pe **OK**.

Selectați **Setări TV > Imagine**.

- **Stil imagine**

În **Asistență**, apăsați pe  **Listă** și căutați **Stil imagine** pentru reglarea setărilor legate de stilul de imagine.

- **Iluminare fundal (3D)**

Setează nivelul contrastului iluminării de fundal.

- **Culoare**

Setează nivelul de saturație a culorilor.

- **Claritate**

Setează nivelul de claritate pentru detalii fine.

- **Reduc. a sunetului**

Filtrează și reduce zgomotul imaginii.

- **Reducere pentru MPEG**

Fluidizează tranzițiile digitale din imagine.

- **Pixel Precise HD**

Controlează setările avansate ale Procesorului de imagine Perfect Pixel HD.

- **Perfect Natural Motion** elimină trepidațiile de mișcare și reproduce mișcări line, în special în filme.

- **Clear LCD** oferă o claritate superioară a mișcării, un nivel de negru îmbunătățit, contrast ridicat fără pâlpâire, o imagine fără zgomot și un unghi de vizualizare mai amplu.

- **Super rezoluție** permite o claritate superioară, în special a liniilor și contururilor din imagine.

— **Profunzime avansată** permite o profunzime superioară, mai ales în ceea ce privește detaliile din imagine.

- **Contrast perfect** setează nivelul la care televizorul mărește automat detaliile în zonele întunecate, de mijloc și luminoase ale imaginii.

- **Iluminare dinamică** setează nivelul la care consumul de energie poate fi redus prin atenuarea intensității luminoase a ecranului. Optați pentru un consum optim de energie sau pentru imaginea cu cea mai bună intensitate luminoasă.

- **Îmbunătățire culoare** face culorile mai vii și îmbunătățește rezoluția detaliilor din culorile luminoase.

- **Avansat** reglează setări avansate ale imaginii:

— **Senzor lumină** reglează automat setările imaginii și Ambientlight, în funcție de condițiile de iluminare ale încăperii.

- **Gamma** este o setare non-liniară pentru luminozitatea imaginii și contrast. Utilizați bara glisantă pentru a seta o valoare gamma mai mare sau mai mică.

— **Temperatura culorii** Setează culorile la **Normal, Cald** (roșiatic) sau **Rece** (albăstrui).

— **Temperatură culoare personalizată** setează temperatura de culoare a imaginii.

— **Contrast video (3D)** setează contrastul conținutului imaginii.

— **Luminozitate** setează nivelul de luminozitate al imaginii.

- **Joc sau calculator**

Setează televizorul la configurația ideală predefinită, dacă a fost conectat un calculator sau un joc.

- **Format și margini**

— **Format imagine:** căutați și citiți **Format imagine** cu  **Listă**.

— **Margini ecran** pentru mărirea ușoară a imaginii pentru ascunderea marginilor distorsionate.

— **Deplasare imagine** Mutați imaginea în sus/jos sau la stânga/dreapta, cu tastele cursorului.

Stil imagine

Pentru reglarea ușoară a imaginilor, puteți selecta o setare presetată cu opțiunea **Stil imagine**.

În timp ce urmăriți un canal TV, apăsați pe **OPTIONS** pentru a deschide meniul Opțiuni și selectați **Stil imagine**.
Selectați un stil de imagine și apăsați pe **OK**.

Stiluri de imagine

Cu Stilurile de imagine, puteți comuta cu ușurință la setările ideale de imagine pentru vizionarea filmelor sau economisirea energiei.

De asemenea, puteți regla o anumită setare a unui stil de imagine selectat, precum Luminozitate sau Contrast.
Televizorul va memora reglajele efectuate.

Reglarea unui stil de imagine

Pentru reglarea unui stil de imagine . . .

- 1 - Selectați stilul și apăsați pe **OK**.
- 2 - Apăsați pe **HOME**, selectați **Configurare**, apoi apăsați pe **OK**.
- 3 - Selectați **Setări TV**, navigați la setarea individuală și reglați-o.
- 4 - Apăsați pe **BACK** pentru a închide meniul și pentru a se memora setarea.

Pentru a reveni la valorile originale ale opțiunii Stil imagine . . .

- 1 - Apăsați pe **HOME**, selectați **Configurare**, apoi apăsați pe **OK**.
- 2 - Selectați **Setări TV** > **Imagine** > **Stil imagine** și selectați stilul pe care doriți să-l resetați.
- 3 - Apăsați pe **Resetare**. Stilul este resetat.

În **Asistență**, apăsați pe **Menu** și căutați **Imagine** pentru reglarea setărilor de imagine separate.

Stilurile de imagine disponibile sunt . . .

- **Personal** - Alegerile dvs. efectuate în meniul Personalizare imagine și sunet
- **Intens** - Ideal pentru vizionare în timpul zilei
- **Natural** - Setări pentru imagine naturală
- **Filme** - Ideal pentru a viziona filme
- **Econ. energie** - Setări referitoare la energie
- **Standard** - Setări standard din fabrică
- **Fotografie** - Ideal pentru a viziona fotografii
- **ISF Ziuă și ISF Noaptea** - Setări pentru calibrarea ISF

Locație Magazin sau Acasă

Dacă opțiunea Stil imagine este readusă la **Intens**, la fiecare pomire a televizorului, locația acestuia este setată la **Magazin**. ○ setare pentru promovarea în magazine.

Pentru setarea televizorului în vederea utilizării Acasă . . .

- 1 - Apăsați pe **HOME**, selectați **Configurare**, apoi apăsați pe **OK**.
- 2 - Selectați **Setări TV** > **Setări generale** > **Locație** și apăsați pe **OK**.
- 3 - Selectați **Home** și apăsați pe **OK**.
- 4 - Apăsați pe **BACK**, în mod repetat, dacă este necesar, pentru a închide meniul.

Locație

Locație

Dacă televizorul se află într-un magazin, îl puteți seta să afișeze un banner promoțional intern. **Stilul de Imagine** este setat automat la **Viu**. Caracteristica automată **Oprire cronometru** este dezactivată.

Pentru a seta televizorul la Locație magazin . . .

- 1 - Apăsați pe **HOME**, selectați **Configurare**, apoi apăsați pe **OK**.
- 2 - Selectați **Setări TV** > **Setări generale** > **Locație** și apăsați pe **OK**.
- 3 - Selectați **Magazin** și apăsați pe **OK**.
- 4 - Apăsați pe **BACK**, în mod repetat, dacă este necesar, pentru a închide meniul.

3.9

Setări sunet

Sunet

În meniul Sunet, puteți regla în mod individual toate setările de sunet.

Pentru a deschide Setări sunet, apăsați pe **HOME**, selectați **Configurare**, apoi apăsați pe **OK**.
Selectați **Setări TV** > **Sunet**.

• Sunete joase

Setează nivelul frecvențelor joase ale sunetului.

• Sunete înalte

Setează nivelul frecvențelor înalte ale sunetului.

• Balans

Setează balansul dintre boxa din stânga și cea din dreapta, pentru a se potrivi mai bine poziției din care ascultați.

• Mod surround

Setează efectul de sunet surround de la boxele inteme.

• Volum casă

Setează volumul în cazul conectării căștilor la televizor.

• Echilibrare automată volum

Reduce diferențele bruște de volum, cum ar fi la începutul reclamelor sau când comutați de la un canal la altul.

Format audio preferat

Puteți seta formatul audio la Standard (Stereo) sau Avansat (Multicanal). Dacă unul dintre cele două tipuri este disponibil, televizorul va comuta automat la tipul setat.

- 1 - Apăsați pe **HOME**, selectați **Configurare**, apoi apăsați pe **OK**.
- 2 - Selectați **Setări canal** > **Limbi** > **Format audio preferat** și apăsați pe **OK**.
- 3 - Selectați **Standard** sau **Avansat** și apăsați pe **OK**.
- 4 - Apăsați pe **BACK**, în mod repetat, dacă este necesar, pentru a închide meniul.

Mono/Stereo

Puteți seta televizorul la sunet mono.

- 1 - Apăsați pe **HOME**, selectați **Configurare**, apoi apăsați pe **OK**.

- 2 - Selectați **Setări canal** > **Mono/Stereo** și apăsați pe **OK**.
- 3 - Selectați **Mono** sau **Stereo** și apăsați pe **OK**.
- 4 - Apăsați pe **↵**, în mod repetat, dacă este necesar, pentru a închide meniul.

Stil sunet

Pentru reglarea ușoară a sunetului, puteți selecta o setare presetată cu opțiunea **Stil sunet**.

În timp ce urmăriți un canal TV, apăsați pe **III OPTIONS** pentru a deschide meniul Opțiuni și selectați **Stil sunet**.
 Selectați un stil de sunet și apăsați pe **OK**.

Stiluri de sunet

Cu stilurile de sunet, puteți comuta cu ușurință la setări ideale pentru vorbire (Știri) sau pentru vizionarea filmelor. De asemenea, puteți regla o anumită setare a unui stil de sunet selectat, precum Sunete joase sau Sunete înalte. Televizorul va memora reglajele efectuate.

Reglarea unui stil de sunet

Pentru reglarea unui stil de sunet . . .

- 1 - Selectați stilul și apăsați pe **OK**.
- 2 - Apăsați pe **🏠**, selectați **⚙️ Configurare**, apoi apăsați pe **OK**.
- 3 - Selectați **Setări TV**, navigați la setarea individuală și reglați-o.
- 4 - Apăsați pe **↵** pentru a închide meniul și pentru a se memora setarea.

Pentru a reveni la valorile originale ale opțiunii Stil sunet . . .

- 1 - Apăsați pe **🏠**, selectați **⚙️ Configurare**, apoi apăsați pe **OK**.
- 2 - Selectați **Setări TV** > **Sunet** > **Stil sunet** și selectați stilul pe care doriți să-l resetați.
- 3 - Apăsați pe **🔴 Resetare**. Stilul este resetat.

În **Asistență**, apăsați pe **☰ Listă** și căutați **Sunet** pentru reglarea setărilor de sunet separate.

Diferitele stiluri de sunet sunt . . .

- **Personal** - Alegerile dvs. efectuate în meniul Personalizare imagine și sunet
- **Original** - Standard din fabrică
- **Știri** - Ideal pentru vorbire
- **Filme** - Ideal pentru a viziona filme
- **Joc** - Ideal pentru jocuri
- **Muzică** - Ideal pentru a asculta muzică

Poziționare TV

Poziționare TV

Ca parte a primei instalări, această setare are una dintre valorile **Pe un suport TV** sau **Montat pe perete**.

Dacă ați modificat poziționarea televizorului de atunci, reglați această setare în consecință, pentru o reproducere optimă a sunetului.

- 1 - Apăsați pe **🏠**, selectați **⚙️ Configurare**, apoi apăsați pe **OK**.
- 2 - Selectați **Setări TV** > **Setări generale** > **Poziționare TV** și apăsați pe **OK**.

- 3 - Selectați **Pe un suport TV** sau **Montat pe perete** și apăsați pe **OK**.

- 4 - Apăsați pe **↵**, în mod repetat, dacă este necesar, pentru a închide meniul.

3.10

Setări Ambilight

Activați și dezactivați Ambilight

Pentru a obține efectul Ambilight optim, rețineți aceste sugestii:

- Reduceți iluminarea din cameră și poziționați televizorul la maxim 25 cm de perete.
- Reglați Ambilight în funcție de culoarea peretelui de acasă, cu ajutorul setării Culoare perete.
- Ambilight poate perturba semnalele telecomenzii cu infraroșu. Poziționați dispozitivele (player de discuri sau sistem Home Theatre) la distanță de Ambilight.

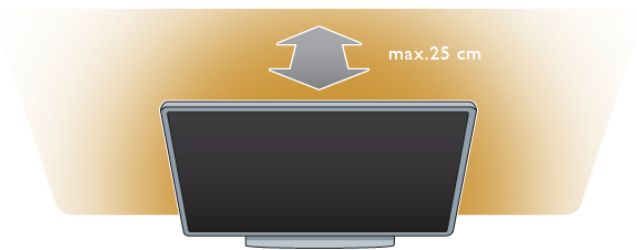

Apăsați pe butonul **AMBILIGHT** de la telecomandă pentru a comuta Ambilight între starea Activ și cea Oprit, respectiv pentru a comuta între setările Ambilight **Oprit**, **Dinamic** și **Static**.

Căutați și citiți **Ambilight dinamic** și **Ambilight static** cu **☰ Listă**, dacă doriți să aflați mai multe despre setările Ambilight.

De asemenea, Ambilight poate fi activat sau dezactivat din meniul propriu.

Apăsați pe **🏠**, selectați **⚙️ Configurare** și apăsați pe **OK**.
 Selectați **Setări TV** și apăsați pe **OK**. Selectați **Ambilight**.



Ambilight dinamic

Cu **Ambilight dinamic**, puteți regla viteza cu care Ambilight răspunde la imaginile de pe ecran.

Apăsați pe **🏠**, selectați **⚙️ Configurare** și apăsați pe **OK**.
 Selectați **Setări TV** și apăsați pe **OK**. Selectați **Ambilight** > **Mod** > **Dinamic** și apăsați pe **OK**.

Selectați **Dinamic**. Utilizați bara de glisor pentru a adapta viteza în funcție de preferințele personale.

Cu **Ambilight static** puteți seta o culoare Ambilight proprie. Apăsați pe **🏠**, selectați **⚙️ Configurare** și apăsați pe **OK**. Selectați **Setări TV** și apăsați pe **OK**. Selectați **Ambilight > Mod > Static** și apăsați pe **OK**. Selectați **Static**. Alegeți culoarea preferată. Culoarele Ambilight statice sunt culori fixe (non-dinamice).

Setări Ambilight

Mai multe setări Ambilight sunt disponibile în meniul omonim din setările TV.

Pentru a deschide aceste setări Setări sunet, apăsați pe **🏠**, selectați **⚙️ Configurare**, apoi apăsați pe **OK**. Selectați **Setări TV > Ambilight**.

Mod Ambilight

Când televizorul este pomit, puteți comuta cu ajutorul tastei **AMBILIGHT** între modurile Ambilight **Oprit**, **Dinamic** și **Static**. Selectați **Dinamic**, dacă Ambilight trebuie să reacționeze la imaginile de pe ecran. Selectați **Static** dacă doriți să setați o culoare fixă specifică.

Luminozitate Ambilight

Pentru a seta luminozitatea Ambilight, selectați **Luminozitate** și apăsați **OK**. Reglați nivelul de lumină generată de Ambilight.

Ambilight dinamic

Pentru a regla viteza de reacție a Ambilight la imaginile de pe ecran, selectați **Dinamic**. În **Asistență**, apăsați pe **☰ Listă** și căutați **Ambilight dinamic** pentru mai multe informații.

Ambilight static

Pentru a seta o culoare Ambilight proprie. Culoarele Ambilight statice sunt culori fixe (non-dinamice). În **Asistență**, apăsați pe **☰ Listă** și căutați **Ambilight static** pentru mai multe informații.

Culoare perete

Culoarea peretelui din spatele televizorului poate influența efectul de culoare al Ambilight. Pentru a corecta această influență, selectați **Ambilight > Avansat > Culoare perete** și selectați o culoare care se potrivește cu aceea a peretelui. Ambilight își va corecta culorile pentru cea mai bună combinație cu culoarea peretelui din spatele televizorului.

Oprire televizor

Pentru a seta Ambilight astfel încât să se oprească imediat sau să se întrerupă gradat și să se oprească la câteva secunde după oprirea televizorului, selectați **Ambilight > Avansat > Oprire televizor**.

Lumină Lounge

În **Asistență**, apăsați pe **☰ Listă** și căutați **Lumină Lounge** pentru mai multe informații.

Lounge light

Când televizorul este în standby, puteți activa Ambilight și crea un efect de Lumină Lounge în camera dvs.

Pentru a activa Ambilight în timp ce televizorul este în standby, apăsați pe butonul **AMBILIGHT**.



Pentru modificarea schemei de culori pentru Lumină Lounge, apăsați din nou pe butonul **AMBILIGHT**.

Pentru a dezactiva Lumină Lounge, țineți apăsat pe **AMBILIGHT** pentru câteva secunde.

Puteți configura schema de culori și din meniul Setări TV. Cu televizorul pomit, apăsați pe **🏠**, selectați **⚙️ Configurare** și apăsați pe **OK**. Selectați **Setări TV > Ambilight > Avansat > Lumină Lounge**. Selectați schema de culori cu care va pomi Lumină Lounge.

3.11

Acces universal

Pornire

Cu opțiunea Acces universal activată, puteți seta unele opțiuni pentru persoanele cu deficiență de auz, respectiv de vedere.

Pornire

Dacă nu ați comutat pe Acces universal la instalare, puteți să activați această opțiune din Configurare. Pentru activarea accesului universal, apăsați pe **🏠**, selectați **⚙️ Configurare** și apăsați pe **OK**. Selectați **Setări TV > Setări generale > Acces universal**. Selectați **Activ** și apăsați pe **OK**.

Cu Acces universal activat în Configurare, opțiunea Acces universal este adăugată în meniul Opțiuni. Cu Meniul universal din Meniul opțiuni puteți alege setări specifice pentru persoane cu deficiențe de auz și de vedere.

Pentru pers. cu deficiențe de auz

Unele canale TV digitale transmit semnal audio special și subtitluri adaptate pentru persoane cu deficiențe de auz. Cu opțiunea Pentru pers. cu deficiente de auz activată, televizorul comută automat la sunetul și la subtitlurile adaptate, dacă sunt disponibile.

Pornire

Pentru activarea opțiunii Pentru pers. cu deficiente de auz, apăsați pe **III OPTIONS**, selectați **Acces universal** și apăsați pe **OK**.

Selectați **Pentru pers. cu deficiente de auz**, selectați **Activ** și apăsați pe **OK**.

Pentru a verifica dacă o limbă audio pentru persoane cu deficiențe de auz este disponibilă, apăsați **III OPTIONS**, selectați **Limbă audio** și căutați o limbă audio marcată cu un .

Dacă opțiunea **Acces universal** nu apare în meniul **Opțiuni**, activați **Acces universal** în **Configurare**. În **Asistență**, apăsați pe **≡ Listă** și căutați **Acces universal** pentru mai multe informații.

Deficiențe vedere

Canalele TV digitale pot transmite un comentariu audio special, care descrie ce se petrece pe ecran. Pentru a putea stabili setările **Cu probleme de vedere**, este necesar ca opțiunea **Acces vizual** să fie activată.

Deficiențe vedere

Cu opțiunea **Cu probleme de vedere**, semnalul audio normal este completat de comentariul unui narator.

Pentru a activa comentariul (dacă este disponibil) . . .

- 1 - Cu opțiunea **Acces universal** activată, apăsați pe **III OPTIONS** și selectați fila **Opțiuni** din bara de meniuri.
- 2 - Selectați **Cu probleme de vedere** și apăsați pe **OK**.
- 3 - Selectați **Activ** și apăsați pe **OK**.



Puteți verifica dacă este disponibil un comentariu pentru persoanele cu probleme de vedere.

În meniul **Opțiuni**, selectați **Limbă audio** și căutați o limbă audio marcată cu .

Boxe/Cască

Puteți selecta unde doriți să ascultați comentariul audio, adică numai la boxe televizorului, numai la cască sau la ambele.

Pentru a seta **Boxe/Cască** . . .

- 1 - Apăsați pe , selectați  **Configurare**, apoi apăsați pe **OK**.
- 2 - Selectați **Setări canal** > **Limbi** > **Deficiențe vedere** > **Boxe/cască** și apăsați pe **OK**.
- 3 - Selectați **Boxe**, **Cască** sau **Boxe + căscă** și apăsați pe **OK**.
- 4 - Apăsați pe , în mod repetat, dacă este necesar, pentru a închide meniul.

Volum mixt

Puteți mixa volumul semnalului audio normal cu acela al comentariului audio.

Pentru a mixa volumul . . .

- 1 - Apăsați pe **III OPTIONS** și selectați fila **Opțiuni** din bara de meniuri.
- 2 - Selectați **Volum mixt** și apăsați pe **OK**.
- 3 - Utilizați săgețile sus sau jos pentru a seta bara de glisor.
- 4 - Apăsați pe **OK** pentru confirmare.

Efect audio

Unele comentarii audio pot conține efecte audio suplimentare, precum stereo sau sunete care se estompează treptat.

Pentru activarea opțiunii **Efecte audio** (dacă este disponibilă) . . .

1 - Apăsați pe , selectați  **Configurare**, apoi apăsați pe **OK**.

2 - Selectați **Setări canal** > **Limbi** > **Deficiențe vedere** > **Efecte audio** și apăsați pe **OK**.



3 - Selectați **Activ** sau **Oprit** și apăsați pe **OK**.

4 - Apăsați pe , în mod repetat, dacă este necesar, pentru a închide meniul.

Vorbire

Pentru vorbire, comentariul audio poate conține, de asemenea, subtitlurile pentru cuvintele rostite.

Pentru activarea acestor subtitluri (dacă sunt disponibile) . . .

- 1 - Apăsați pe , selectați  **Configurare**, apoi apăsați pe **OK**.
- 2 - Selectați **Setări canal** > **Limbi** > **Deficiențe vedere** > **Vorbire** și apăsați pe **OK**.
- 3 - Selectați **Descriere** sau **Subtitlu** și apăsați pe **OK**.
- 4 - Apăsați pe , în mod repetat, dacă este necesar, pentru a închide meniul.

Ton taste

Opțiunea **Ton taste** oferă un feedback audio ori la fiecare apăsare pe o tastă de la telecomandă. Volumul tonului este fix.

Pornire

Pentru activarea opțiunii **Ton taste**, apăsați pe **III OPTIONS**, selectați **Acces universal** și apăsați pe **OK**.

Selectați **Ton taste** și selectați **Activ**.

Dacă opțiunea **Acces universal** nu apare în meniul **Opțiuni**, activați **Acces universal** în **Configurare**.

În **Asistență**, apăsați pe **≡ Listă** și căutați **Acces universal** pentru mai multe informații.

Vizionare satelit

Canale prin satelit

Schimbarea canalelor

Pentru a viziona canale prin satelit, apăsați pe , selectați **Vizionare satelit** și apăsați pe **OK**. Televizorul se va acorda la frecvența canalului prin satelit pe care l-ați vizionat cel mai recent.



Schimbarea canalelor

Pentru a schimba canalele, apăsați pe **CH+** sau pe **CH-**. În cazul în care cunoașteți numărul canalului, puteți utiliza tastele numerice .

Pentru a reveni la canalul acordat anterior, apăsați pe .

Pentru a trece la un canal dintr-o listă de canale

În timp ce urmăriți un canal prin satelit, apăsați pe  **LIST** pentru a deschide listele de canale. Selectați o listă din rândul de file.



Într-o listă de canale, navigați la un canal sau la un post de radio. Cu pictograma canalului sau a postului de radio evidențiată, apăsați pe **OK** pentru a comuta la canal sau pentru a asculta postul de radio.

Lista de canale poate conține mai multe pagini de canale. Pentru vizualizarea paginii anterioare sau a celei următoare, apăsați pe **CH-** sau pe **CH+**.

Pentru a închide listele de canale fără a schimba canalul, apăsați din nou pe  **LIST**.

Listă de canale prin satelit

Lista de canale prin satelit

La finalizarea instalării satelitului, canalele prin satelit sunt memorate într-o listă de canale prin satelit, bazată pe lista predefinită de canale pe care ați ales-o.

În lista de canale puteți căuta toate canalele TV prin satelit și radio instalate.

Lângă lista **Toate**, care conține toate canalele instalate, puteți configura o listă de **Programe favorite**, puteți vizualiza posturile de **radio** instalate separat sau puteți descoperi canalele recent adăugate în **Nou**.

Pentru a trece la un canal dintr-o listă de canale

În timp ce urmăriți un canal prin satelit, apăsați pe  **LIST** pentru a deschide listele de canale.

Selectați pictograma satelitului  din bara de meniuri.

Selectați o listă din rândul de file.



Într-o listă de canale, navigați la un canal TV sau la un post de radio. Cu pictograma canalului sau a postului de radio evidențiată, apăsați pe **OK** pentru a comuta la canalul TV sau pentru a asculta postul de radio.

Lista de canale poate conține mai multe pagini de canale. Pentru vizualizarea paginii anterioare sau a celei următoare, apăsați pe **CH-** sau pe **CH+**.

Pentru a închide listele de canale fără a schimba canalul, apăsați din nou pe  **LIST**.

Marcare ca favorit

În lista de canale **Toate**, puteți seta orice canal drept canal preferat.

Navigați la canalul din listă și apăsați pe  **Marcare ca favorit**. Canalul este adăugat pe lista de canale favorite.

Opțiuni listă de canale

Cu o listă de canale pe ecran, apăsați pe o  pentru a selecta:

- Satelit
- Fără restricții/Cu restricții
- Blocare
- Deblocare

Redenumirea canalelor prin satelit

Puteți redenumi canalele din oricare din listele de canale.

1 - Într-una dintre listele de canale, evidențiați canalul pe care doriți să-l redenumiți.

2 - Apăsați pe  **Redenumire**. Puteți introduce text direct, de la tastatura telecomenzii, sau deschideți o tastatură pe ecran.

Introduceți text de la tastatura telecomenzii

Utilizați tastele săgeată pentru a poziționa cursorul în text.

Apăsați pe  (Ștergere) pentru a șterge un caracter.

Selectați **tasta Enter** pentru a finaliza redenumirea.

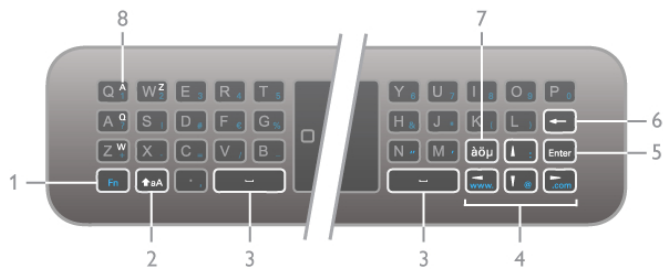

Introduceți text cu tastatura de pe ecran

Pentru a deschide tastatura de pe ecran în partea superioară a meniului de introducere a textului, apăsați pe **OK** sau pe orice tastă numerică atunci când cursorul din text se afișează intermitent.

Pe tastatură, utilizați tastele săgeată pentru a evidenția un caracter și apăsați pe **OK** pentru a-l introduce. Pentru a șterge un caracter, apăsați pe **Ștergere**.

Pentru a comuta de la majuscule la minuscule sau la un set de caractere speciale, apăsați pe **Red**, pe **Verde** sau pe **Galben**.

Pentru a închide tastatura de pe ecran, evidențiați **Executat** și apăsați pe **OK**.



Tastatura USB

Puteți utiliza o tastatură USB conectată pentru redenumirea canalelor. Căutați și citiți **Tastatură și mouse** cu **≡ Listă** pentru mai multe informații.

Reordonarea canalelor prin satelit

Puteți reordona canalele prin satelit din lista de canale prin satelit favorite.

În **Asistență**, apăsați pe **≡ Listă** și căutați **Canale favorite prin satelit**.

Canale favorite prin satelit

Puteți crea o listă de canale favorite, care conține numai canalele pe care doriți să le vizionați. Dacă este selectată lista de canale favorite, veți vedea numai canalele favorite atunci când schimbați canalele cu ajutorul butoanelor **CH+** sau **CH-**.

Crearea listei de canale favorite

1 - În timp ce urmăriți un canal TV, apăsați pe **≡ LIST** pentru a deschide listele de canale.

2 - Selectați pictograma satelitului din bara de meniuri.

3 - Selectați **Programe favorite**.

4 - Dacă lista este goală, sunteți solicitat să începeți imediat adăugarea canalelor. Apăsați pe **OK**.

5 - Utilizați tastele săgeată pentru a selecta un canal și apăsați pe **OK** pentru a transforma canalul respectiv în canal favorit. Ordinea de apariție a canalelor în lista de programe favorite depinde de succesiunea în care le adăugați.

Adăugarea sau eliminarea canalelor favorite

Pentru adăugarea sau eliminarea canalelor din lista de programe favorite, deschideți lista și apăsați pe **≡ OPTIONS**, selectați **Adăug./Elim. favorite** și apăsați pe **OK**.

Utilizați tastele săgeată pentru a selecta un canal și apăsați pe **OK** pentru a-l adăuga sau elimina din lista de programe favorite.

Reordonare

Puteți reordona (repoziționa) canalele din lista de programe favorite.

1 - În lista de canale **Programe favorite**, evidențiați canalul pe care doriți să-l repoziționați.

2 - Apăsați pe **Mutare**.

3 - Cu ajutorul tastelor săgeată, repoziționați canalul în poziția dorită. Alternativ, puteți introduce noua poziție direct cu ajutorul tastelor numerice.

4 - Apăsați pe **OK** pentru confirmarea poziției. Sau, pentru a anula repoziționarea, apăsați pe **Anulare**.

Puteți să evidențiați un alt canal și să procedați în același mod.

Adăugarea sau eliminarea programelor favorite din alte liste de canale

Canalele și posturile de radio pot fi marcate ca favorite din listele de canale **Toate**, **Radio** și **Nou**.

În aceste liste, evidențiați un canal pe care doriți să-l adăugați pe lista de programe favorite și apăsați pe **Marcare ca favorit**. Canalul este marcat cu o stea **★** și este adăugat pe lista de programe favorite.

Pentru a anula marcarea unui canal favorit, evidențiați canalul din orice listă de canale și apăsați pe **Anulare favorite**.

Canalul este eliminat din lista de programe preferate.



Blocare canal prin satelit

Pentru a nu permite copiilor să vizioneze un canal sau un program, puteți proceda la blocarea canalelor sau a programelor cotate pentru anumite categorii de vârstă.

Blocarea unui canal

Puteți bloca un canal pentru a nu permite copiilor să-l urmărească. Pentru a viziona un canal blocat, trebuie să introduceți codul de blocare pentru copii.

Pentru a bloca un canal în timpul vizionării unui canal TV, apăsați pe **≡ LIST** pentru a deschide **listele de canale**. În orice listă, selectați canalul pe care doriți să-l blocați, apăsați pe **≡ OPTIONS** și selectați **Blocare canal**. Într-o listă de canale, un canal blocat este marcat cu simbolul unui lacăt .

Pentru deblocarea unui canal, selectați canalul blocat în lista de canale și selectați opțiunea **Deblocare canal**. Va trebui să introduceți codul de blocare pentru copii.

Nu puteți bloca programele de la dispozitivele conectate.

Evaluare

Unele televiziuni digitale și-au evaluat programele. Atunci când evaluarea este egală sau superioară celei setate pentru vârsta copilului dvs., programul va fi blocat. Pentru a viziona un program blocat, trebuie să introduceți codul de blocare pentru copii. Blocarea în funcție de vârstă este setată pentru toate canalele.

Setarea unei evaluări pentru vârstă

Apăsați pe **🏠** și selectați **⚙️ Configurare**, apoi apăsați pe **OK**.

Selectați **Setări satelit > Blocaj copii > Evaluare**.

Pentru a selecta o blocare în funcție de vârstă, trebuie să introduceți mai întâi codul de blocare pentru copii, alcătuit din 4 cifre. Dacă nu este setat niciun cod de blocare pentru copii, puteți seta codul acum.

Atunci când se introduce codul, puteți selecta blocarea în funcție de vârstă. Când nivelul de blocare al unui program este egal sau mai mare decât cel pe care l-ați setat pentru vârsta copilului dvs., programul va fi blocat. Televizorul va solicita codul pentru a debloca programul. Pentru unii operatori, televizorul blochează numai programele cu un nivel de blocare mai ridicat.

Schimbare cod

Pentru modificarea codului de blocare pentru copii curent, apăsați pe **🏠**, selectați **⚙️ Configurare** și apăsați pe **OK**.

Selectați **Setări satelit > Blocaj copii > Schimbare cod**.

Introduceți codul curent și apoi introduceți noul cod de două ori. Noul cod este acum setat.

Ați uitat codul?

Pentru suprascrierea codului și introducerea unui cod de blocare pentru copii nou, în cazul în care l-ați uitat, introduceți **8888**.

4.2

Instalare satelit

De ce aveți nevoie

În afară de recepția DVB-T și DVB-C, acest televizor are un receptor DVB-S/DVB-S2 de satelit încorporat. În cazul în care conectați o antenă satelit, puteți recepționa canale digitale prin satelit. Nu aveți nevoie de un receptor extern de satelit.

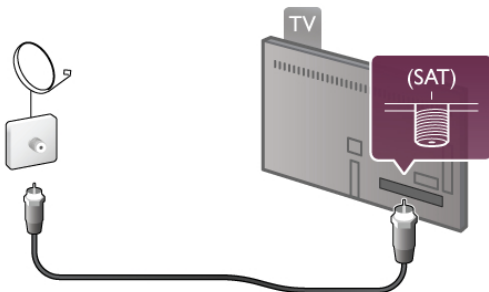

LNB

Un convertor LNB (Blocare zgomote joase) captează semnalele de la un satelit și este montat la capătul stâlpului antenei. Televizorul poate primi semnale de la 4 dispozitive LNB diferite.

Instalarea canalelor prin satelit

Cu o antenă de satelit configurată și conectată corespunzător, puteți instala canale de satelit pe televizor. Asigurați-vă că antena de satelit este perfect aliniată. Puteți instala canale de la 4 sateliți diferiți (4 dispozitive LNB).

Pentru a instala canalele prin satelit, urmați pașii de la 1 la 5.

1 - Instalare

Pentru a căuta sateliți și pentru a instala canale prin satelit, apăsați pe **🏠**, selectați **⚙️ Configurare** și apăsați pe **OK**. Selectați **Căutare satelit** și apăsați pe **OK**. Dacă ați instalat deja sateliți, selectați **Reinstalare canale** și apăsați pe **OK**.

2 - Tip conexiune

Selectați numărul de sateliți pe care doriți să-i reinstalați.

Televizorul va seta automat tipul de conexiune.

Dacă este necesar, puteți regla ulterior tipul de conexiune în meniul **Setări**. În meniul **Setări**, selectați **Tip conexiune** și selectați **Un LNB**, dacă aveți un singur LNB pe antena de satelit. Selectați **DiSEqC Mini**, dacă aveți 2 dispozitive LNB, respectiv selectați **DiSEqC 1.0** pentru 3 sau 4 dispozitive LNB. Selectați **Executat** pentru a închide setările.

3 - Căutare sateliți

Pentru a începe căutarea, selectați **Pornire** și apăsați pe **OK**.

Televizorul caută toți sateliții disponibili. Aceasta poate dura câteva minute. Dacă nu este găsit niciun satelit, verificați conexiunile și poziția antenei de satelit.

Calitatea semnalului afișat nu este întotdeauna reprezentativă pentru calitatea semnalului pentru toate canalele de pe acel satelit.

Pentru a repeta căutarea sateliților, selectați **Căutare** și apăsați pe **OK**. Dacă sunteți mulțumit de sateliții găsiți, puteți instala toate canalele acestora.

4 - Instalare canale

Pentru a instala toate canalele sateliților găsiți, apăsați pe **Instalare**. Instalarea poate dura de la câteva minute la jumătate de oră pentru fiecare satelit în parte.

5 - Sortare canale

La sfârșitul instalării, în funcție de satelitul instalat, puteți alege dintre diferite liste de sortare diferite pentru canalele de satelit. La finalizarea instalării, puteți găsi toate canalele de satelit în lista de canale de satelit **Toate**. De asemenea, canalele sunt sortate, în funcție de tip, în liste separate.

Mai multe setări

Pentru majoritatea sateliților, nu este necesar să modificați setările LNB, dar, în cazul în care căutați un anumit satelit pe banda C, trebuie să setați dispozitivul LNB pe care îl utilizați pentru acest satelit la LNB bandă C. Sau, dacă sunteți un utilizator expert, se recomandă utilizarea unei setări de tip Personalizare pentru dispozitivele LNB pe care le utilizați. Pentru a accelera căutarea sateliților și a canalelor, setați parametrul Rată scanare frecvențe la 10 MHz. Pentru o scanare aprofundată, setați rata la 2 MHz (se recomandă pentru sateliții turcești).

Resetare

Este posibil să fi pierdut evidența setărilor pe care le-ați configurat.

Pentru a reseta setările de instalare a satelitelui la cele din fabrică, selectați **Resetare** din **Setări** și apăsați **OK**.

Instalare manuală

Este posibil ca, la o instalare automată a canalelor, să se fi pierdut unul sau mai multe canale de la un emițător-receptor. Puteți adăuga manual un emițător-receptor. Căutați și citiți **Instalare manuală** cu **≡ Listă**.

Conexiune antenă

Căutați și citiți despre **Cablu antenă** cu **≡ Listă**.

Puteți găsi lista de sateliți preinstalați pe acest televizor în **≡ Listă > Specificații > Putere și recepție**.

Adăugare satelit

În cazul în care canalele prin satelit sunt deja instalate, puteți adăuga un satelit suplimentar la instalare. Puteți instala canale de la 4 sateliți diferiți - 4 dispozitive LNB.

1 - Tip conexiune

Verificați setarea Tip de conectare înainte de a adăuga un satelit. Setarea Singular recepționează un singur dispozitiv LNB, setarea DiSEqC Mini recepționează doar 2 dispozitive LNB, iar setarea DiSEqC 1.0 poate recepționa 3 sau 4 dispozitive LNB.

Pentru a verifica mai întâi setarea Tip conexiune, apăsați pe **🏠**, selectați **⚙️ Configurare** și apăsați pe **OK**.

Selectați **Căutare satelit > Reinstalare canale > Setări** și apăsați pe **OK**.

Selectați **Tip conexiune** și selectați setarea necesară pentru numărul de sateliți pe care doriți să-i instalați. Selectați **Executat** pentru a închide setările. Apăsați pe **↩** pentru a închide opțiunea Reinstalare canale.

2 - Adăugarea unui satelit

Pentru dezactivare, apăsați pe **🏠**, selectați **⚙️ Configurare**, apoi apăsați pe **OK**.

Selectați **Căutare satelit > Adăugare satelit** și apăsați pe **OK**. Televizorul va căuta un satelit la primul dispozitiv LNB liber.

Această operație poate necesita câteva minute.

Dacă nu este găsit niciun satelit, verificați conexiunile antenei și poziția acesteia. Selectați **Căutare** sau **Următorul LNB**.

Dacă nu există dispozitive LNB libere, puteți elimina un satelit mai întâi. Citiți **Eliminare sateliți** mai jos.

3 - Instalare canale

Dacă sunteți mulțumit de satelitul adăugat, puteți instala canalele.

Pentru a instala toate canalele, apăsați pe **Instalare**. Este posibil ca instalarea să necesite câteva minute.

4 - Eliminarea unui satelit

Pentru eliminarea unui satelit, apăsați pe **🏠**, selectați **⚙️ Configurare**, apoi apăsați pe **OK**.

Selectați **Căutare satelit > Eliminare satelit** și apăsați pe **OK**. Selectați satelitul pe care doriți să-l eliminați și apăsați pe **OK**.

Pentru a confirma, selectați **Da** și apăsați pe **OK**. Satelitul și canalele sale sunt eliminate din instalare.

Actualizare canale

Actualizarea canalelor prin satelit

Televizorul introduce toate canalele instalate în diferite liste de canale.

Dacă recepționați canale digitale, puteți seta televizorul să actualizeze automat lista de canale noi. De asemenea, puteți începe personal o actualizare de canale.

Actualizare automată canale

Zilnic, la ora 4 AM, televizorul actualizează canalele și memorează canalele noi în lista de canale Toate, în lista de canale corespunzătoare și în lista Canale noi. Pozițiile de canal fără semnal de intrare sunt eliminate. Pentru canalele noi sau cele eliminate, se afișează un mesaj la pomirea televizorului. Televizorul trebuie să se afle în standby pentru a realiza actualizarea automată a canalelor.

Pentru a dezactiva mesajul la pomire, apăsați pe **🏠**, selectați **⚙️ Configurare** și apăsați pe **OK**.

Selectați **Setări canal > Instalare canal > Mesaj actualizare canal** și selectați **Oprit**.

Pentru a dezactiva actualizarea automată a canalelor, apăsați pe **🏠**, selectați **⚙️ Configurare** și apăsați pe **OK**.

Selectați **Setări canal > Instalare canal > Mesaj actualizare canal** și selectați **Oprit**.

Începere actualizare canal

Pentru a iniția personal o actualizare, apăsați pe **🏠**, selectați **⚙️ Configurare** și apăsați pe **OK**.

Selectați **Căutare canale** și apăsați pe **OK**. Umați instrucțiunile de pe ecran. Actualizarea poate necesita câteva minute.

Canale recent adăugate

Canalele noi adăugate prin actualizarea automată a canalelor sunt ușor de localizat în lista de canale **Nou**. Aceleași canale noi se află, de asemenea, memorate în lista de canale **Toate** sau **Radio**.

Canalele noi sunt păstrate în lista de canale Nou cât timp nu sunt marcate ca favorite sau cât timp televizorul nu se acordează pe frecvențele acestora.

În **Asistență**, apăsați pe **≡ Listă** și căutați **Canale favorite prin satelit** pentru marcarea canalelor drept favorite.

Copiere listă canale

Introducere

Copierea listei de canale este destinată distribuitorilor și utilizatorilor experți.

Opțiunea Copiere listă canale va copia atât canalele terestre, cât și pe cele prin satelit.



Funcția **Copiere listă canale** permite copierea canalelor instalate pe un televizor la un alt televizor Philips din aceeași categorie. Cu funcția Copiere listă canale se evită căutarea consumatoare de timp a canalelor și se poate oferi o configurație de liste de canale predefinite. Fișierul de mici dimensiuni pe care îl copiați este potrivit pentru orice dispozitiv de memorie USB.

Condiții

- Ambele televizoare sunt din aceeași gamă.
- Ambele televizoare au același sufix al tipului de produs pentru DVB (H, K, M, T sau D/00) în numărul modelului și sunt instalate pentru aceeași țară.
- Ambele televizoare au o setare de instalare a satelitului identică.
- Ambele televizoare au același tip de hardware. Verificați tipul de hardware pe plăcuța cu date tehnice a televizorului de pe spatele televizorului. De obicei, acesta este notat ca Q . . . LA
- Ambele televizoare au versiuni de software compatibile. Când încărcați, un mesaj pe ecran vă va avertiza dacă versiunile de software nu sunt compatibile.

Copierea unei liste de canale

Copierea unei liste de canale

- 1 - Pomiți televizorul pe care sunt instalate canalele. Conectați un dispozitiv de memorie USB.
- 2 - Apăsați pe , selectați  **Configurare**, apoi apăsați pe **OK**.
- 3 - Selectați **Setări TV > Setări generale > Copiere listă canale > Copiere pe USB** și apăsați pe **OK**. Pentru a copia lista de canale de pe acest televizor, este posibil să vi se solicite introducerea codului PIN al televizorului, pe care l-ați introdus în timpul instalării.
- 4 - După finalizarea copierii, deconectați dispozitivul de memorie USB.



Acum puteți încărca lista de canale copiată pe alt televizor Philips.

Încărcarea unei liste de canale



Încărcarea unei liste de canale

În funcție de faptul dacă televizorul dvs. este instalat sau nu, trebuie să utilizați o altă modalitate de încărcare a unei liste de canale.

Pe un televizor care nu este încă instalat

- 1 - Conectați mufa de alimentare pentru a începe instalarea și selectați limba și țara. Puteți ignora opțiunea Căutare canale. Finalizați instalarea.
- 2 - Conectați dispozitivul de memorie USB care conține lista de canale a celui alt televizor.
- 3 - Pentru a începe încărcarea listei de canale, apăsați pe , selectați  **Configurare** și apăsați pe **OK**.
- 4 - Selectați **Setări TV > Setări generale > Copiere listă canale > Copiere pe TV** și apăsați pe **OK**. Este posibil să vi se solicite introducerea codului de blocare pentru copii al televizorului.
- 5 - Sunteți anunțat dacă lista de canale a fost copiată cu succes pe televizor. Deconectați dispozitivul de memorie USB.

La un televizor deja instalat

- 1 - Verificați setarea de țară a televizorului. (Pentru a verifica această setare, apăsați pe , selectați  **Configurare** și apăsați pe **OK**. Selectați **Căutare canale > Reinstalare canale** și apăsați pe **OK**. Apăsați pe  și apoi pe **Anulare** pentru a închide opțiunea Căutare canale.)

Dacă țara este corect specificată, continuați cu pasul 2.

Dacă țara este incorect specificată, trebuie să începeți o reinstalare. Pentru a începe reinstalarea, apăsați pe ,

selectați  **Configurare** și apăsați pe **OK**. Selectați **Căutare canale > Reinstalare canale > OK**. Selectați corect țara și ignorați opțiunea Căutare canale. Finalizați instalarea. Când ați terminat, reveniți la pasul 2.

- 2 - Conectați dispozitivul de memorie USB care conține lista de canale a celui alt televizor.

- 3 - Pentru a începe încărcarea listei de canale, apăsați pe ,



selectați  **Configurare** și apăsați pe **OK**.

- 4 - Selectați **Setări TV > Setări generale > Copiere listă canale > Copiere pe TV** și apăsați pe **OK**. Este posibil să vi se solicite introducerea codului de blocare pentru copii al televizorului.

- 5 - Sunteți anunțat dacă lista de canale a fost copiată cu succes pe televizor. Deconectați dispozitivul de memorie USB.

Instalare manuală

Cu opțiunea **Instalare manuală**, puteți verifica puterea semnalului unui satelit.

Pentru a începe instalarea manuală, apăsați pe , selectați  **Configurare**, apoi apăsați pe **OK**.

Selectați **Căutare satelit > Instalare manuală** și apăsați pe **OK**.

- 1 - Selectați dispozitivul LNB.
- 2 - Dacă știți frecvența emițătorului-receptor (care poate stoca mai multe canale), selectați **Frecvență** și introduceți-o.
- 3 - Selectați **Căutare** și apăsați pe **OK**.
- 4 - Dacă televizorul găsește o frecvență și este afișat un buton de memorare, înseamnă că a fost găsit un nou emițător-receptor.
- 5 - Apăsați pe **Memorare** pentru a adăuga în lista de canale noul emițător-receptor, cu canalul sau canalele sale.

Pentru a adăuga un alt emițător-receptor, selectați **leșire** și repetați etapele.

Dacă utilizați un dispozitiv Multiple Dwelling Unit (MDU) pentru W3 7E (mai ales cu DIGITURK), instalarea manuală nu este disponibilă.

Depanare

Televizorul nu poate instala satelitul pe care-l doresc

- Verificați orientarea antenei satelit.
- Verificați setarea pentru dispozitivul LNB pe care îl utilizați pentru acest satelit.
- Verificați tipul de conectare din setările de instalare a satelitului.
- Reinițializați toate setările pentru satelit, dacă ați pierdut evidența setărilor modificate.

În **Asistență**, apăsați pe  **Listă** și căutați **Instalare satelit** pentru mai multe informații.

Recepția unui canal prin satelit este de slabă calitate

- Verificați orientarea antenei satelit.

Uneori recepția este de slabă calitate

- Verificați dacă antena satelit este ancorată solid. Vântul puternic poate mișca antena.
- Ninsura și ploaia pot degrada recepția.

3D

De ce aveți nevoie

Acesta este un televizor Easy 3D.



Pentru a viziona 3D, sunt necesare următoarele:

- acordarea la un canal TV care difuzează programe în 3D
- închirierea unui film 3D de la un magazin video online, cu Smart TV
- vizionarea unui film în 3D de la un disc Blu-ray 3D, de la un dispozitiv USB sau de la un calculator

Sunt incluse patru perechi de ochelari 3D pasivi.

Pentru o pereche suplimentară de ochelari, comandați ochelari Philips pasivi 3D PTA417 sau PTA426 (vânduți separat). Este posibil ca alți ochelari 3D să nu fie acceptați.

Ochelarii dvs. 3D

Ochelari 3D pasivi PTA417

Pentru a viziona o imagine 3D la televizor, pur și simplu puneți-vă ochelarii 3D.

Înălțime de vizionare recomandată

Pentru o calitate optimă a imaginii, când urmăriți 3D pasiv, ochii trebuie să se afle la același nivel cu centrul ecranului.

Vizionare 3D

Comutare 3D

La prima detectare a unui semnal 3D, puteți seta preferințele privind modul de pornire 3D în viitor.

Pentru a comuta automat la 3D, selectați **Automat**.

Pentru a se afișa în prealabil o notificare, selectați **Notificare**.

Pentru a nu comuta niciodată la 3D, selectați **Nu 3D**.

Puteți modifica ulterior această preferință în meniul 3D.

Pentru a deschide meniul 3D, apăsați pe **3D** și selectați

Comutare la 3D pentru a vă seta preferințele.



Pornire 3D

Când televizorul comută la 3D sau când este afișată o notificare prin care se anunță că sistemul 3D este disponibil, puneți ochelarii 3D activi și puneți-i la ochi.

Dacă televizorul nu poate detecta semnalul 3D (eticheta de semnal 3D lipsește), programul 3D este afișat ca o imagine dublă pe ecran. Pentru a comuta la 3D, apăsați pe **3D**, selectați **Paralel** sau **Sus/jos**, în funcție de pozițiile imaginilor duble.

Oprire 3D

Pentru a opri vizionarea în 3D, apăsați pe **III OPTIONS**, selectați **Adâncime 3D** și selectați **Oprit**.

3D comută la 2D atunci când se schimbă canalul sau când se trece la alt dispozitiv conectat.

Conversie 2D în 3D

Puteți converti orice program 2D pentru a-l viziona în 3D.

Pentru a converti un program 2D la 3D, apăsați pe **3D**, selectați **Conversie 2D în 3D** și confirmați cu **OK**.

Pentru a opri conversia din 2D în 3D, apăsați pe **III OPTIONS**, selectați **Adâncime 3D** și selectați **Oprit** sau comutați la altă activitate din meniul Home. Conversia nu se va întrerupe dacă se schimbă canalele TV.

Adâncime 3D

Puteți modifica adâncimea 3D, pentru a obține un efect 3D mai slab sau mai puternic.

Pentru modificarea adâncimii 3D, apăsați pe **III OPTIONS** și selectați **Adâncime 3D**. Selectați **Oprire** (fără 3D), **M. puțin** (adâncime 3D mai redusă), **Normal** (calitate 3D optimă) sau **Mai mult** (adâncime 3D suplimentară).

Experiență 3D

Cu experiența 3D, puteți adapta scintilațiile de pe ecran pentru a facilita vizionarea conținutului 3D. Pentru a modifica reducerea scintilațiilor, apăsați pe **III OPTIONS**, selectați **Experiență 3D** și selectați **Claritate maximă** (efect 3D mai accentuat, mai multe scintilații) sau **Fără scintilații** (mai puține scintilații, mai puțin obositor).

Vizionare 3D optimă

Pentru o experiență de vizionare 3D optimă, vă recomandăm:

- să vă așezați la o distanță de televizor egală cu de cel puțin 3 ori înălțimea ecranului televizorului, dar nu la o distanță mai mare de 6 m.
- să evitați lumina fluorescentă (precum lumina TL sau anumite becuri economice care funcționează la frecvență joasă) și lumina directă a soarelui, deoarece pot afecta vizionarea 3D.

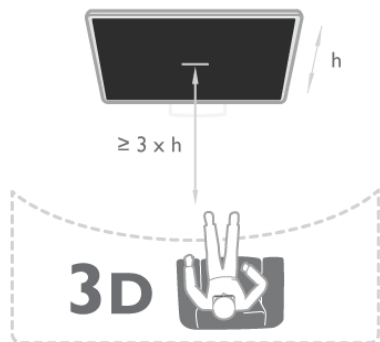

5.5

Avertisment pentru sănătate

- Dacă dvs. sau membrii familiei dvs. prezintă antecedente de epilepsie sau de fotosensibilitate, consultați un cadru medical profesionist înainte de a vă expune la surse de lumină intermitentă, la secvențe de imagini rapide sau la vizionare 3D.
- Pentru a evita neplăceri precum amețeala, durerile de cap sau dezorientarea, vă recomandăm să nu vizionați programe 3D pe perioade îndelungate.

Dacă resimți vreun disconfort, încetați vizionarea 3D și nu vă angajați imediat în nicio activitate potențial periculoasă (conducerea unui vehicul, de exemplu) înainte de dispariția simptomelor. Dacă simptomele persistă, nu reluați vizionarea 3D decât după ce ați consultat un cadru medical profesionist.

- Părinții trebuie să își monitorizeze copiii în timpul vizionărilor 3D și să se asigure că nu resimt niciun disconfort de tipul celor menționate mai sus. Vizionarea 3D nu este recomandată pentru copiii cu vârsta mai mică de 6 ani, deoarece sistemul lor vizual nu este încă dezvoltat complet.
- Nu utilizați ochelarii 3D în niciun alt scop decât pentru vizionarea programelor de televiziune 3D.

5.6

Întreținerea ochelarilor 3D

- Nu expuneți ochelarii 3D la lumina directă a soarelui, la căldură, foc sau apă. Aceasta ar putea duce la funcționarea incorectă a produsului sau izbucnirea unui incendiu.
- Utilizați o cârpă moale și curată (microfibră sau flanelă din bumbac) pentru a curăța lentilele fără a le zgâria. Nu pulverizați soluție de curățare direct pe ochelarii 3D. Acest lucru poate deteriora componentele electronice.
- Nu lăsați să cadă, nu îndoiți și nu forțați lentilele ochelarilor 3D.
- Nu utilizați produse chimice de curățare care conțin alcool, solvenți, surfactanți sau ceară, benzen, diluanți, substanțe împotriva țânțarilor sau lubrifianti. Utilizarea acestor substanțe chimice poate duce la decolorare sau fisuri.



Smart TV

Meniu Home

Din meniul Home, puteți începe orice activitate care poate fi efectuată prin intermediul televizorului.

Deschideți meniul Home pentru a începe să vizionați programe TV sau un disc de la sistemul dvs. Home Theatre. De asemenea, în meniul Home puteți deschide Smart TV pentru a naviga pe Internet, puteți porni Skype sau deschide sistemul Asistență, dacă aveți nevoie de informații privind utilizarea televizorului.

Deschideți meniul Home

Pentru a deschide meniul Home, apăsați pe . Selectați o activitate utilizând tastele săgeată și apăsați pe **OK** pentru a începe activitatea. Pentru a închide meniul Home fără a modifica activitatea curentă, apăsați din nou pe .



- TV

Selectați **TV** și apăsați pe **OK** pentru a viziona canalele TV.

- Satelit

Selectați **Satelit** și apăsați pe **OK** pentru a urmări canalele prin satelit (numai pentru televizoarele cu tuner de satelit încorporat).

- Smart TV

Selectați **Smart TV** și apăsați pe **OK** pentru a deschide prima pagină Smart TV.

- Sursă

Selectați **Sursă** și selectați un dispozitiv conectat din lista aflată sub pictogramă. Apăsați pe **OK** pentru a comuta la dispozitivul selectat.

- Ghid TV

Selectați **Ghid TV** și apăsați pe **OK** pentru a deschide o listă a programelor TV curente și a celor planificate de pe canalele dvs.

- Înregistrări

Selectați **Înregistrări** și apăsați pe **OK** pentru a deschide lista înregistrărilor (disponibil numai dacă se conectează un hard disk USB).

- Skype

Selectați **Skype** pentru a efectua apeluri video gratuite.

- Configurare

Selectați **Configurare** pentru a instala canale și pentru a regla toate setările televizorului.

- Asistență

Selectați **Asistență** și apăsați pe **OK** pentru a deschide sistemul de asistență pe ecran. Puteți căuta un subiect într-o listă în ordine alfabetică.

Aplicații Smart TV

De ce aveți nevoie

Pentru a beneficia de aplicațiile Smart TV, trebuie să conectați televizorul la un router cu o conexiune de mare viteză (bandă largă) la Internet. Puteți utiliza o rețea la domiciliu conectată la Internet. Nu aveți nevoie de un calculator.

În **Asistență**, apăsați pe  **Listă** și căutați **Rețea** pentru mai multe informații.

Sugestie

Pentru a introduce text sau a naviga mai ușor într-o pagină Internet, puteți conecta o tastatură USB și un mouse USB la televizor. Mouse-ul USB permite navigarea doar în pagini de Internet; nu poate naviga în paginile aplicațiilor Smart TV. În **Asistență**, apăsați pe  **Listă** și căutați **Tastatură USB** sau **Mouse USB** pentru mai multe informații.

Configurare

La prima deschidere a aplicației Smart TV, trebuie să vă configurați conexiunea. Citiți și acceptați termenii și condițiile pentru a continua. Pentru a părăsi Smart TV, apăsați pe .

Înregistrare

Înregistrarea la Clubul Philips.

Selectați **Înregistrare** și apăsați pe **OK**.

Introduceți adresa dvs. de e-mail, selectați **Continuare** și apăsați pe **OK**.

Confirmați adresa de e-mail.

Restricționare acces minori

Pentru a bloca aplicațiile cotate pentru adulți 18+, activați controlul parental al Smart TV selectând **Activare**, apoi apăsați pe **OK**.

Introduceți un cod PIN de deblocare la alegerea dvs.

Confirmați codul PIN. În acest moment, aplicațiile cotate pentru adulți 18+ sunt blocate.

Pentru a deschide o aplicație blocată, selectați aplicația și apăsați **OK**. Televizorul vă va solicita să introduceți codul din 4 cifre.

Reconfigurare

Pentru reconfigurarea conexiunii cu Smart TV, ștergeți memoria Internet a televizorului.

Pentru ștergerea memoriei Internet, apăsați pe  și selectați  **Configurare**, apoi apăsați pe **OK**.

Selectați **Setări rețea** > **Ștergere memorie Internet** și apăsați pe **OK**.

Prima pagină Smart TV

Prima pagină Smart TV este legătura dvs. cu Internetul. Puteți închiria filme online, citi ziare, viziona clipuri video și asculta muzică, dar puteți și să faceți cumpărături online, deschide pagina dvs. din rețelele sociale sau viziona programele TV după dorință cu aplicația Online TV. Pentru aceasta, deschideți Aplicațiile - site-uri Internet adaptate pentru TV. Cu televizorul conectat la Internet, puteți deschide Smart TV.

Deschidere Smart TV

Pentru a deschide prima pagină Smart TV, apăsați pe **Smart TV**.

Alternativ, puteți să apăsați pe , selectați **Smart TV** și apăsați pe **OK**.



Televizorul se conectează la Internet și deschide prima pagină Smart TV. Această operație poate necesita câteva secunde.



- 1 - Acum la televizor
- 2 - Aplicațiile dvs.
- 3 - Galerie de aplicații
- 4 - Internet
- 5 - Aplicații recomandate
- 6 - Căutare
- 7 - Taste color pentru control

Aplicațiile dvs.

Aplicațiile pot fi pomite din prima pagină Smart TV. Dacă prima pagină nu conține aplicații, le puteți adăuga din Galeria de aplicații

Lista aplicațiilor poate conține mai multe pagini. Utilizați tastele săgeată pentru a accesa pagina anterioară, respectiv următoare. Alternativ, apăsați pe **CH+** (Pagina următoare) sau pe **CH-** (Pagina anterioară).

Galerie de aplicații

În Galeria de aplicații se pot găsi toate aplicațiile disponibile.

Internet

Aplicația **Internet** deschide World Wide Web la televizorul dvs.

La televizorul dvs., puteți viziona orice site Web din Internet, dar majoritatea nu sunt adaptate pentru ecranele televizoarelor.

- Unele plug-in-uri (de ex., pentru vizualizarea paginilor sau a clipurilor video) nu sunt disponibile la televizorul dvs.

- Paginile de Internet sunt afișate pe rând, în format ecran complet.

Aplicații recomandate

În această fereastră, Philips prezintă o gamă de aplicații recomandate pentru țara dvs., aplicații pentru Online sau o selecție de filme de închiriat de la magazinele video. Puteți selecta și deschide aceste aplicații din fereastra Aplicații recomandate.

Căutare

Funcția Căutare permite identificarea aplicațiilor relevante în Galeria de aplicații.

Introduceți un cuvânt cheie în câmpul text, selectați  și apăsați pe **OK** pentru a începe căutarea. Puteți introduce nume, titluri, genuri și cuvinte cheie descriptive pentru căutare. Alternativ, puteți lăsa câmpul text necompletat și puteți căuta cele mai populare căutări/cuvinte cheie pentru o anumită gamă de categorii. În lista cuvintelor cheie găsite, selectați un cuvânt cheie și apăsați pe **OK** pentru a căuta elemente cu ajutorul cuvântului cheie respectiv.

În lista aplicațiilor din prima pagină Smart TV, puteți . . .

Elimina o aplicație

Pentru a elimina o aplicație din prima pagină Smart TV, selectați pictograma aplicației și apăsați pe  **Elimina**.

Muta o aplicație

Pentru a re poziționa o aplicație în listă, selectați pictograma aplicației, apăsați pe  **Mutare** și utilizați tastele săgeată pentru re poziționarea aplicației. Apăsați pe **OK** pentru a confirma poziția.

Bloca o aplicație

Pentru a bloca o aplicație, selectați pictograma aplicației și apăsați pe  **Blocare**.

Când blocați o aplicație, trebuie să introduceți codul PIN din 4 cifre setat pentru controlul parental atunci când ați configurat Smart TV. În listă, o aplicație blocată este marcată cu un lacăt .

Pentru a debloca o aplicație, selectați pictograma aplicației și apăsați pe  **Deblocare**. Pentru deblocare, trebuie să introduceți codul PIN din 4 cifre.

Emite feedback cu privire la o aplicație

Selectați aplicația și apăsați pe  **Feedback** pentru a selecta un buton „Îmi place” sau „Nu-mi place” și pentru a ne trimite o sugestie sau o remarcă. De asemenea, puteți raporta funcționarea inadecvată a unei aplicații.

Închide Smart TV

Pentru a închide prima pagină Smart TV, apăsați pe  și selectați o altă activitate.

TP Vision Netherlands B.V. nu își asumă nicio responsabilitate privind conținutul și calitatea conținutului oferit de furnizorii de servicii de conținut.

Utilizarea aplicațiilor

Pentru a pomi o aplicație, mai întâi trebuie să o adăugați pe lista de aplicații din prima pagină Smart TV. Puteți adăuga aplicații pe lista dvs. din Galeria de aplicații.

Galerie de aplicații

În Galeria de aplicații, veți găsi toate aplicațiile disponibile. Galeria de aplicații afișează aplicațiile în liste pentru fiecare țară în parte.

Pentru a deschide Galeria de aplicații, selectați pictograma Galerie de aplicații din prima pagină Smart TV și apăsați pe **OK**.

În Galeria de aplicații, utilizați tastele cu săgeată pentru a selecta elementele din pagină.

Pentru a vizualiza aplicațiile ordonate pe categorii, apăsați pe **Toate aplicațiile**, selectați o categorie și apăsați pe **OK**.

Pentru a vizualiza aplicațiile din altă țară, apăsați pe **Țară**, selectați o țară și apăsați pe **OK**.

Pentru a bloca o aplicație, selectați pictograma aplicației și apăsați pe **Blocare**.

Când blocați o aplicație, trebuie să introduceți codul PIN din 4 cifre setat pentru controlul parental atunci când ați configurat Smart TV. În listă, o aplicație blocată este marcată cu un lacăt .

Pentru a debloca o aplicație, selectați pictograma aplicației și apăsați pe **Deblocare**. Pentru deblocare, trebuie să introduceți codul PIN din 4 cifre.

Pentru a reveni la prima pagină Smart TV, apăsați pe **LIST** sau pe .

Adăugarea unei aplicații pe listă

În Galeria de aplicații, selectați pictograma aplicației și apăsați pe **OK**.

Selectați **Adăugare** și apăsați pe **OK**.

Alternativ, selectați **Adăugare și mutare** pentru a adăuga aplicația și pentru a o poziționa imediat în poziția dorită din lista dvs.

Pornirea unei aplicații

Pentru a pomi o aplicație, apăsați pe  și selectați **Smart TV**. În prima pagină, selectați o pictogramă de aplicație și apăsați pe **OK**.

Într-o aplicație, apăsați pe  pentru a vă deplasa înapoi cu 1 pas sau pagină.

Reîncărcarea unei pagini de aplicație

Dacă o pagină de aplicație nu s-a încărcat corespunzător, apăsați pe **OPTIONS** și selectați **Reîncărcare** pentru reîncărcarea paginii.

Zoom

Puteți mări o pagină de aplicație.

Pentru a mări o pagină, apăsați pe **OPTIONS** și selectați **Zoom pagină**.

Utilizați bara de glisor pentru a seta nivelul de zoom.

Reveniți la vizualizarea normală prin resetarea barei de glisor.

Vizualizarea informațiilor de securitate

Puteți verifica nivelul de securitate al unei pagini de aplicație.

Într-o pagină de aplicație, apăsați pe **OPTIONS** și selectați **Informații de securitate**. Dacă imaginea unui lacăt  este afișată lângă animația de încărcare de la baza ecranului în timpul încărcării unei pagini, transferul este securizat.

Închiderea unei aplicații

Pentru a închide o aplicație și a reveni la prima pagină Smart TV, apăsați pe **Smart TV**.

Aplicații de închiriere clipuri video

Cu aplicațiile de tip magazin video din Smart TV, vă puteți închiria filmul favorit dintr-un magazin de închirieri video online. Puteți plăti în siguranță cu ajutorul cardului de credit.

Închirierea unui film

1 - Deschideți o aplicație Magazin video din lista dvs. de aplicații sau selectați un clip video recomandat din prima pagină Smart TV.

2 - Selectați un film.

3 - Efectuați plata online.

4 - Descărcați filmul.

5 - Începeți vizionarea. Puteți utiliza tastele **▶** (Redare) și **||** (Pază).

Majoritatea magazinelor video solicită crearea unui cont de conectare.

Streaming video

Acest televizor permite vizionarea de filme închiriate trimise în format streaming video. Puteți viziona filmul aproape imediat. Când magazinul de clipuri video de închiriat utilizează tehnologia de streaming video, se recomandă utilizarea unității hard disk USB ca memorie video tampon. Puteți întrerupe sau relua un film de închiriat trimis cu ajutorul tehnologiei streaming video.

Dacă dispuneți de un hard disk USB conectat, puteți descărca filme închiriate de la magazinele video care oferă numai descărcarea filmelor. Puteți întrerupe sau repomi un film închiriat descărcat.

Consultați personalul magazinului video privind durata de închiriere a filmelor.

Trafic pe Internet

Este posibil ca streamingul sau descărcarea mai multor clipuri video să ducă la depășirea limitei dvs. lunare de trafic Internet.

TV online

Cu aplicația Online TV din prima pagină Smart TV*, puteți viziona programe TV pe care le-ați pierdut sau puteți viziona programe atunci când doriți.

Deschidere Online TV

Pentru a deschide aplicația Online TV, apăsați pe  și selectați **Smart TV**.

În prima pagină, selectați pictograma  **Online TV** și apăsați pe **OK**.

Selectați un program din pagină și apăsați pe **OK** pentru a începe vizionarea.

Puteți utiliza tastele ► (Redare) și || (Pauză).

Listă după furnizor

Pentru a vizualiza programele Online TV ordonate după furnizor, apăsați pe **■ Toți furnizorii**.
Selectați un furnizor și apăsați pe **OK**.

* Dacă este disponibil în regiunea dvs.

6.3

Clipuri video, fotografiile și muzică

De la un dispozitiv USB sau din rețea

Puteți să vizualizați fotografiile sau să redați muzică și clipuri video de pe o unitate flash USB sau de pe un hard disk USB conectat. Dacă dispuneți de un calculator în rețeaua dvs. de la domiciliu, puteți viziona și reda fișierele de pe calculator la televizor.

De pe un dispozitiv USB

Cu televizorul pomit, conectați o unitate USB flash sau un hard disk USB la una dintre conexiunile USB. Televizorul detectează dispozitivul și listează fișierele.

Dacă lista nu apare automat, apăsați pe **SOURCE**, selectați **Navigare USB** și apăsați pe **OK**.

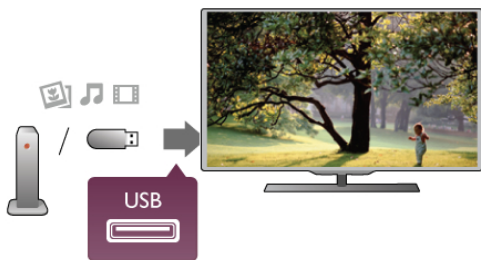

Avertisment

Dacă încercați să întrerupeți sau să înregistrați un program cu un hard disk USB conectat, vi se va solicita să formatați hard disk-ul USB. Prin formatare se vor șterge toate fișierele curente de pe hard disk-ul USB.

De la un calculator

Dacă televizorul și calculatorul se află în aceeași rețea, televizorul poate naviga în fișierele memorate în calculator și le poate reda. Acest televizor este certificat SimplyShare și este compatibil cu alte dispozitive SimplyShare.

La calculator, trebuie să instalați un software de tip server media precum Twonky™ pentru partajarea fișierelor cu televizorul. Televizorul afișează folderele și fișierele în modul în care acestea sunt organizate în calculator.

Pentru a naviga în fișierele din calculator, apăsați pe **SOURCE**, selectați **Navigare rețea** și apăsați pe **OK**.

Bară de meniuri și sortare

Cu un dispozitiv USB conectat, televizorul sortează fișierele după tip. Navigați la bara de meniuri și selectați tipul de fișiere căutat.

Dacă navigați în fișierele de pe un calculator, puteți naviga în fișiere și în foldere numai în maniera în care sunt organizate în calculator.

Bara de meniuri

Navigați la bara de meniuri și selectați tipul de fișier pe care doriți să-l vizionați sau să-l redați

Selectați **📷 Fotografii**, **🎵 Muzică** sau **📺 Clipuri video**.

Alternativ, puteți deschide vizualizarea **📁 Foldere** și naviga în folderele dvs. pentru a căuta un fișier.

Sortare

Pentru a naviga în fotografiile după dată, lună, an sau alfabetic, după nume, apăsați pe **🟢 Sortare**.

Pentru a naviga în fișierele cu muzică după album, artist, gen sau în alfabetic, după nume, apăsați pe **🟢 Sort**.

Clipurile video sunt sortate în ordine alfabetică.

Vizualizare imagini

Pentru vizualizarea fotografiilor, selectați **📷 Fotografii** în bara de meniuri, selectați o miniatură de fotografie și apăsați pe **OK**.

Dacă în același folder se află mai multe fotografii, selectați o fotografie și apăsați pe **🔴 Prezentare** pentru a începe o prezentare a tuturor fotografiilor din acest folder.

Pentru a trece la fotografia următoare sau la cea anterioară, apăsați pe **CH+** sau pe **CH-**.

Pentru a opri prezentarea sau pentru a închide fotografia, apăsați pe **≡ LIST** sau pe **■ (Oprire)**.

Prezentarea poate fi însoțită de muzică.

Începeți prezentarea după începerea piesei muzicale.

1 - Selectați o melodie sau un folder cu melodii și apăsați pe **OK**.

2 - Apăsați pe **≡ LIST** și selectați **📷 Fotografii**.

3 - Selectați o fotografie sau un folder cu fotografii și apăsați pe **🔴 Prezentare**.

Informații!

Pentru a vizualiza informații despre o fotografie (dimensiune, data realizării, calea fișierului etc.), selectați o fotografie și apăsați pe **📄 INFO**.

Apăsați din nou pentru a ascunde informațiile.

Opțiuni

Apăsați pe **≡ OPTIONS**.

- **Amestecare**

Afișează fotografiile în mod aleator.

- **Repetare**

Redă prezentarea în mod continuu.

- **Viteză prezentare diapozitive**







Setează viteza de prezentare.



- **Tranziție prezentare diapozitive**

Setează stilul tranzițiilor între fotografii.

Pentru a închide **Navigare USB** sau **Navigare rețea**, apăsați pe  și selectați o altă activitate.

Redarea muzicii

Pentru a reda muzică, selectați  **Muzică** în bara de meniuri, selectați o melodie și apăsați pe **OK**.
Dacă în același folder se află mai multe melodii, apăsați pe  **Redare toate** pentru redarea tuturor melodiilor din folder.
Pentru a trece la melodia următoare sau la cea anterioară, apăsați pe **CH+** sau pe **CH-**.
Pentru a întrerupe muzica, apăsați pe **OK**. Apăsați pe **OK** din nou pentru a continua.
Pentru a efectua un salt de 10 secunde înainte sau înapoi într-o melodie, apăsați pe  sau pe .Pentru a derula înapoi sau rapid înainte, apăsați pe  sau pe . Apăsați de mai multe ori pe taste pentru a mări viteza - 2x, 4x, 8x, 16x, 32x.
Pentru a opri redarea muzicii, apăsați pe  (Oprire).

Dacă apăsați pe  **LIST** sau pe , redarea muzicii va continua.

Informații!

Pentru a vizualiza informațiile despre melodie (titlu, artist, durată etc.), selectați melodia și apăsați pe  **INFO**.
Apăsați din nou pentru a ascunde informațiile.

Opțiuni

Apăsați pe  **OPTIONS**.

- Amestecare



Muzica este redată aleator.

- Repetare

Melodia este redată o dată sau continuu.





Dezactivare ecran



Dacă doar ascultați muzică, puteți dezactiva ecranul televizorului pentru a economisi energie.

Pentru a dezactiva ecranul, apăsați pe  **OPTIONS**, selectați  **Setări ecologice** în bara de meniuri, selectați **Dezactivare ecran** și apăsați pe **OK**. Pentru a reactiva ecranul, apăsați pe orice buton al telecomenzii.

Pentru a închide **Navigare USB** sau **Navigare rețea**, apăsați pe  și selectați o altă activitate.

Redare clipuri video

Pentru a reda un clip video, selectați  **Clipuri video** în bara de meniuri, selectați un clip video și apăsați pe **OK**.
Dacă în același folder se află mai multe clipuri video, apăsați pe  **Redare toate** pentru redarea tuturor clipurilor video din folder.
Pentru a trece la clipul video următor sau la cel anterior, apăsați pe **CH+** sau pe **CH-**.
Pentru a întrerupe clipul video, apăsați pe **OK**. Apăsați pe **OK** din nou pentru a continua.
Pentru a efectua un salt de 10 secunde înainte sau înapoi într-un clip video, apăsați pe  sau pe .

Pentru a derula înapoi sau rapid înainte, apăsați pe  sau pe . Apăsați de mai multe ori pe taste pentru a mări viteza - 2x, 4x, 8x, 16x, 32x.

Pentru a opri redarea clipului video, apăsați pe  (Oprire).

Informații!

Pentru a vizualiza informații despre un clip video (poziția capului de redare, durată, titlu, dată etc.), selectați clipul video și apăsați pe  **INFO**.

Apăsați din nou pentru a ascunde informațiile.

Opțiuni

Apăsați pe  **OPTIONS**.

- Subtitlu

Dacă subtitlurile sunt disponibile, le puteți aplica opțiunea

Activ, Oprit sau **Activ fără sonor**.

- Amestecare

Clipurile video sunt redade aleator.

- Repetare

Un clip video este redat o singură dată sau continuu

- DivX® VOD

Deschide înregistrarea DivX.

Pentru a închide **Navigare USB** sau **Navigare rețea**, apăsați pe  și selectați o altă activitate.

DivX® VOD

Acest televizor este un dispozitiv DivX Certified® și redă clipuri video DivX Video-On-Demand de înaltă calitate.

Pentru redarea clipurilor video DivX VOD de la un magazin video sau din calculator, mai întâi trebuie să activați DivX VOD la televizor. Activarea pentru DivX VOD a televizorului este gratuită.

Înregistrare

Dacă televizorul nu este activat la începerea redării unui clip video DivX închiriat, televizorul va afișa codul de înregistrare DivX pentru înregistrarea aparatului.

Pentru înregistrare, urmați acești pași.

- 1 - Când televizorul afișează codul de înregistrare din 8 sau 10 cifre, notați-l și vizitați <http://vod.divx.com> la calculator
- 2 - Descărcați și instalați software-ul pentru player DivX pe calculator.
- 3 - Pomiți software-ul pentru player DivX și creați un cont DivX (VOD > Creare cont DivX . . .)
- 4 - În playerul DivX, înregistrați televizorul cu ajutorul codului de înregistrare (VOD > Înregistrare dispozitiv certificat DivX . . .)
- 5 - Descărcați și salvați clipul video de înregistrare, când vi se solicită aceasta.
- 6 - Transferați clipul video de înregistrare la televizor. Puteți utiliza o unitate USB flash sau conexiunea de rețea.
- 7 - Redați clipul video de înregistrare la televizor. Cu aceasta, înregistrarea s-a încheiat și sistemul DivX este activat la televizorul dvs.

Pentru asistență detaliată, consultați site-ul Web DivX.

Anulare înregistrare

Puteți anula înregistrarea televizorului și dezactivarea redării DivX VOD.
Pentru a anula înregistrarea, apăsați pe **SOURCE**, selectați **Navigare USB** și apăsați pe **OK**.
Apăsați pe **III OPTIONS**, selectați **DivX® VOD** și apăsați pe **OK**.

DivX®, DivX Certified® și logo-urile asociate sunt mărci comerciale ale Rovi Corporation sau ale filialelor sale și sunt utilizate sub licență.

DESPRE CONȚINUTUL VIDEO DIVX: DivX este un format video digital creat de către DivX, LLC, o filială a Rovi Corporation.

Acesta este un dispozitiv oficial DivX Certified® care redă conținut video DivX. Vizitați divx.com pentru mai multe informații și instrumente software pentru conversia fișierelor în clipuri video DivX.

DESPRE DIVX VIDEO-ON-DEMAND: Acest dispozitiv DivX Certified® trebuie înregistrat pentru a reda filme DivX Video-on-Demand (VOD) achiziționate. Pentru a obține codul dvs. de înregistrare, localizați secțiunea DivX VOD din meniul de configurare al dispozitivului. Vizitați vod.divx.com pentru mai multe informații despre modul de finalizare a înregistrării.

6.4

Pauză TV

În timp ce vizionați o transmisie TV de la un canal digital, puteți întrerupe transmisia și continua vizionarea mai târziu.
Răspundeți la telefon sau luați o pauză. Între timp, transmisia este memorată temporar (nu definitiv) pe hard disk-ul USB.
Puteți întrerupe o transmisie pentru un interval de maximum 90 de minute.

Întreruperea unei transmisii

Pentru a întrerupe o transmisie, apăsați pe **II** (Pauză). O bară de progres va apărea pentru scurt timp pe ecran.
Pentru a apela bara de progres, apăsați din nou pe **II** (Pauză).
Pentru a relua vizionarea, apăsați pe **▶** (Redare).
Pentru a comuta din nou la transmisia TV, apăsați pe **■** (Oprire).



În momentul comutării la un canal digital, hard disk-ul USB începe să memoreze transmisia. Când comutați la un alt canal digital, transmisia de pe noul canal este memorată, iar transmisia canalului anterior este ștearsă. La comutarea la un dispozitiv conectat (player Blu-ray sau receptor digital), hard disk-ul USB se oprește din memorat și transmisia este ștearsă. Transmisia memorată este de asemenea ștearsă când televizorul este trecut în standby.

În timp ce înregistrați un program pe hard disk-ul USB, nu puteți întrerupe transmisia.

Redare instantanee

În timp ce vizionați o transmisie de pe un canal TV digital, puteți reda instantaneu transmisia cu ușurință.
Pentru a reda ultimele 10 secunde ale unei transmisii TV, apăsați pe **II** (Pauză), apoi pe **◀** (Stânga).
Puteți apăsa în mod repetat pe **◀** până când ajungeți la începutul transmisiei memorate sau la intervalul de timp maxim.

Bara de progres

Având bara de progres pe ecran, apăsați pe **◀◀** (Derulare înapoi) sau pe **▶▶** (Înainte) pentru a selecta momentul din care doriți să începeți vizionarea transmisiei memorate. Apăsați în mod repetat pe aceste taste pentru a schimba viteza.

Date specifice

Descrierea audio (comentariul) pentru persoanele cu deficiențe de vedere nu poate fi redată în cadrul opțiunii Pauză TV sau Înregistrare.

În **Asistență**, apăsați pe **≡ Listă** și căutați **Hard disk USB, instalare** pentru a instala Pauză TV.

6.5

Înregistrare

Înregistrați un program

Dacă un hard disk USB este conectat și formatat și televizorul primește informații pentru Ghidul TV în format electronic, puteți înregistra o transmisie TV digitală.
În **Asistență**, apăsați pe **≡ Listă** și căutați **Hard disk USB, Instalare** pentru a instala un hard disk USB.

Înregistrare acum

Pentru a înregistra programul vizionat, apăsați pe butonul **●** (Înregistrare) de la telecomandă.



Dacă primiți informații privind Ghidul TV de pe Internet, puteți regla ora de final a înregistrării în fereastra pop-up înainte de confirmarea înregistrării.

Dacă primiți informații privind Ghidul TV de la furnizor, înregistrarea începe imediat. Puteți regla ora de final a înregistrării în lista de înregistrări. Vezi mai jos.
Pentru a opri înregistrarea, apăsați pe **■** (Oprire).

Programați o înregistrare

Puteți programa înregistrarea unui program ce urmează să fie difuzat în ziua curentă sau la câteva zile după ziua curentă (într-un interval maxim de 8 zile).

1 - Pentru a programa o înregistrare, apăsați pe **Ghid**.

Pe pagina cu ghidul de programe, selectați canalul și programul pe care doriți să le înregistrați.

Puteți introduce numărul canalului pentru a trece la canalul din listă.

Apăsați pe ► (Dreapta) sau pe ◀ (Stânga) pentru a derula programele unui canal.

Pentru a modifica data listei, apăsați pe **III** **OPTIONS** și selectați **Selectare zi**. În listă, selectați ziua dorită și apăsați pe **OK**. Dacă Ghidul TV provine de pe Internet, puteți selecta data în partea de sus a paginii și apăsați pe **OK**.

2 - Cu programul evidențiat, apăsați pe **■** **Înregistrare** sau apăsați pe **III** **OPTIONS** și selectați **Înregistrare**. Televizorul adaugă un anumit tampon de timp la sfârșitul programului. Puteți adăuga mai mult timp, dacă este necesar.

3 Selectați **Programare** și apăsați pe **OK**. Programul este programat pentru înregistrare. Un avertisment va fi afișat automat când se programează înregistrări suprapuse. Dacă intenționați să înregistrați un program în absența dvs., amintiți-vă să lăsați televizorul în standby și hard disk-ul USB pomit.

Listă înregistrări

Pentru a vizualiza lista înregistrărilor și a înregistrărilor programate, apăsați pe **▲**, selectați **■** **Înregistrări** și apăsați pe **OK**. În această listă, puteți selecta o înregistrare de vizionat, elimina programele înregistrate, regla ora de final a unei înregistrări în curs sau verifica spațiul liber de pe disc. Tot în această listă, dacă Ghidul TV provine de pe Internet, puteți programa o înregistrare pentru care puteți seta personal ora de început, respectiv de sfârșit, sub forma unei înregistrări temporizate care nu este asociată cu un program. Pentru a seta o înregistrare temporizată, selectați **Programare înregistrare** din partea de sus a paginii și apăsați pe **OK**. Setati canalul, data și intervalul de timp. Pentru confirmarea înregistrării, selectați **Programare** și apăsați pe **OK**.

Eliminarea unei înregistrări programate

Pentru eliminarea unei înregistrări programate, selectați înregistrarea care urmează în listă și apăsați pe **OK**. Alternativ, puteți selecta înregistrarea programată și apăsați pe **III** **OPTIONS**, apoi selectați **Anul. înreg.**

Date specifice

- În timp ce înregistrați un program, puteți viziona un alt program, înregistrat anterior.
- În timp ce înregistrați, nu puteți schimba canalele TV.
- În timp ce înregistrați, nu puteți întrerupe transmisia TV
- Pentru înregistrare, televiziunile au nevoie de o setare fiabilă a ceasului. Dacă resetați manual ceasul televizorului, este posibil ca înregistrările să eșueze.
- Descrierea audio (comentariul) pentru persoanele cu deficiențe de vedere nu poate fi înregistrată.

În **Asistență**, apăsați pe **≡** **Listă** și căutați **Vizionare înregistrare** pentru vizionarea și gestionarea înregistrărilor.

Vizionare înregistrare

Pentru a viziona o înregistrare, apăsați pe **▲**, selectați **■** **Înregistrări** și apăsați pe **OK**.

În listă, selectați înregistrarea și apăsați pe ► (Redare) pentru a începe redarea.

Puteți utiliza tastele ►► (Înainte), ◀◀ (Derulare înapoi), || (Pauză) sau ■ (Oprire) de la telecomandă.



Înregistrare expirată

Fumizorii pot limita numărul de zile în care o înregistrare poate fi vizualizată. O înregistrare din listă poate afișa numărul de zile rămase până la expirare.

Înregistrare eșuată

Atunci când o înregistrare programată a fost interzisă de către fumizor sau atunci când transmisia a fost întreruptă, o înregistrare este marcată ca **Eșuat**.

Ștergerea unei înregistrări

Pentru a șterge o înregistrare efectuată, selectați-o din listă, apăsați pe **III** **OPTIONS**, apoi selectați **Ștergere înregistrare**.

În **Asistență**, apăsați pe **≡** **Listă** și căutați **Înregistrare program** pentru mai multe informații.

6.6

Aplicația MyRemote

Despre aplicația MyRemote

Descărcați **aplicația MyRemote** pe smartphone sau tabletă. Cu aplicația MyRemote, vă transformați smartphone-ul sau tableta într-o telecomandă completă pentru televizor.



Cu aplicația MyRemote, puteți trimite medii - fotografii, muzică și clipuri video - de la smartphone sau de la calculator la televizor. Selectați fișierele de pe smartphone sau tabletă și vizualizați fotografiile stocate în calculator pe ecranul mare al televizorului sau ascultați muzica memorată în calculator prin intermediul boxelor sistemului Philips Home Theatre*. Dețineți controlul cu ajutorul dispozitivului dvs. mobil.

Dacă aveți o tabletă, puteți apela ghidul TV. Puteți consulta programul TV și citi informațiile despre program. Puteți atinge programul pentru a comuta direct la canalul TV.

Este gratuită

Instalarea aplicației MyRemote pe smartphone sau tabletă este gratuită.

Limbi

În aplicația MyRemote sunt disponibile următoarele limbi: engleză, germană, franceză, italiană, spaniolă, portugheză, olandeză și rusă.

Dacă limba setată pe dispozitivul dvs. mobil nu este una dintre acestea, aplicația MyRemote comută la limba engleză.

* Puteți să verificați compatibilitatea aplicației MyRemote cu produsul dvs. Philips specific în pagina de asistență online a produsului, la adresa www.philips.com/support. De asemenea, asigurați-vă că produsul a fost actualizat la cea mai recentă versiune software.

Ce vă trebuie

Rețea la domiciliu

Pentru a beneficia de aplicația MyRemote, televizorul, smartphone-ul, tableta și calculatorul trebuie să fie conectate la rețeaua la domiciliu.

Pentru conectarea televizorului la rețeaua la domiciliu ...

1 - Conectați routerul de rețea la Internet, dacă nu a fost conectat încă (o conexiune Internet de bandă largă).

2 - Conectați (cu sau fără fir) televizorul la routerul de rețea.

În **Asistență**, apăsați pe **≡ Listă** și căutați **Rețea, wireless** sau **Rețea, cu fir** pentru mai multe informații.



Software server media

Dacă doriți să vizualizați fotografiile sau să redați muzica și clipurile video de la calculator la televizor, va trebui să instalați un software server media la calculator. Configurați acest software server media astfel încât să partajați fișierele în rețeaua la domiciliu. Acest televizor utilizează protocolul SimplyShare și este compatibil cu alte dispozitive SimplyShare.

În **Asistență**, apăsați pe **≡ Listă** și căutați **SimplyShare, servere media acceptate** pentru lista programelor server media compatibile cu televizorul.

DMR - Digital Media Renderer

Dacă fișierele media nu sunt redade pe televizor, asigurați-vă că funcția **Digital Media Renderer** este activată. Ca setare din fabrică, funcția DMR este activată.

Pentru a verifica dacă funcția DMR este activată . . .

1 - Apăsați pe **🏠** și selectați **⚙️ Configurare**, apoi apăsați pe **OK**.

2 - Selectați **Setări rețea** și apăsați pe **OK**.

3 - Selectați **Digital Media Renderer - DMR** și apăsați pe **OK**.

4 - Selectați **Activ** și apăsați pe **OK**.

5 - Apăsați pe **➡️**, în mod repetat, dacă este necesar, pentru a închide meniul.

Nume rețea TV

Dacă aveți mai multe televizoare în rețeaua de la domiciliu, puteți redenumi televizorul în **Setări rețea**.

Pentru redenumirea televizorului . . .

1 - Apăsați pe **🏠** și selectați **⚙️ Configurare**, apoi apăsați pe **OK**.

2 - Selectați **Setări rețea** și apăsați pe **OK**.

3 - Selectați **Nume rețea TV** și apăsați pe **OK** pentru a afișa numele curent. Puteți utiliza tastatura de la telecomandă pentru a modifica numele rețelei TV.

4 - Selectați **Executat** și apăsați pe **OK** când ați terminat.

5 - Apăsați pe **➡️**, în mod repetat, dacă este necesar, pentru a închide meniul.

Descărcarea aplicației

Aplicația MyRemote este disponibilă pentru dispozitivele mobile care execută Apple iOS sau Android.

Apple iPhone

Pentru a descărca aplicația pe iPhone, accesați Apple App Store și căutați aplicația **MyRemote Philips**.



Apple iPad

Pentru a descărca aplicația pe iPad, accesați Apple App Store și căutați aplicația **MyRemote HD Philips**.



Android

Pentru a descărca aplicația pe dispozitivul Android, accesați Android Market și căutați aplicația **MyRemote Philips**.



Meniul principal MyRemote

Când descărcați aplicația MyRemote, aceasta va apărea pe meniul principal al smartphone-ului și al tabletei. Atingeți pictograma MyRemote pentru a începe.



În meniul principal MyRemote puteți găsi următoarele funcții . .

- SimplyShare
- Net TV
- Control

Dacă aveți tabletă, veți mai găsi . . .

- TV guide (Ghid TV)

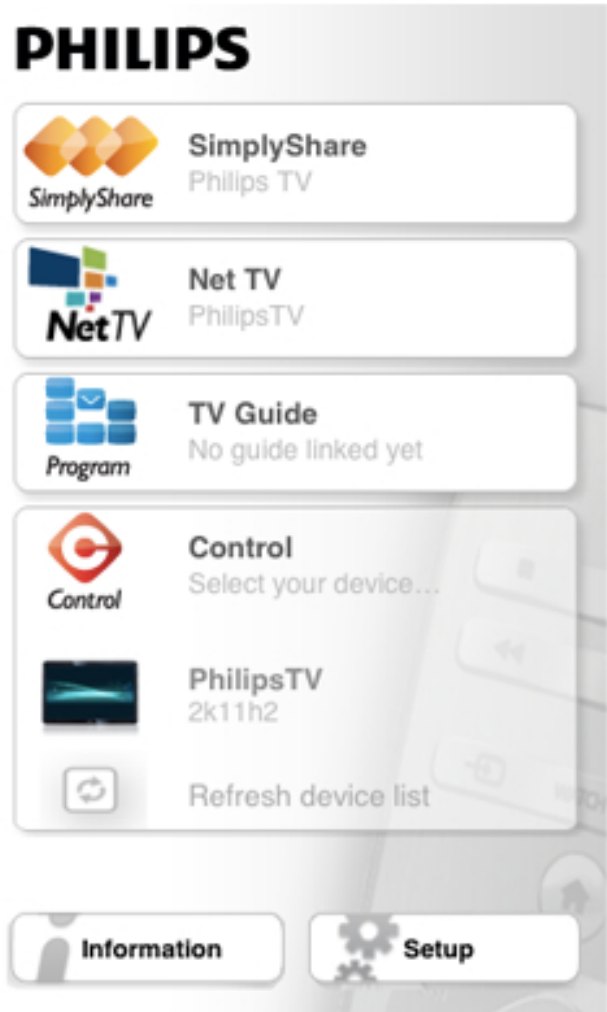

SimplyShare

Cu **SimplyShare**, puteți trimite fișiere media (fotografii, muzică sau clipuri video) de la un dispozitiv din rețeaua dvs. de la domiciliu către un alt dispozitiv.



SimplyShare

Pentru a deschide SimplyShare în aplicația MyRemote, atingeți butonul **SimplyShare** din meniul principal.

Selecția unui dispozitiv de la care se vor trimite mediile

- 1 - Atingeți bara albă de sus pentru a deschide lista dispozitivelor disponibile.
- 2 - Atingeți un dispozitiv din listă.

Selecția unui dispozitiv pentru redarea mediilor

- 1 - Atingeți bara albă de jos pentru a deschide lista dispozitivelor disponibile.
- 2 - Atingeți un dispozitiv din listă.

Selecția unui fișier media

Puteți selecta tipul de media căutat - **Music (Muzică)**, **Videos (Clipuri video)** sau **Photos (Fotografii)**.

1 - Atingeți tipul de media căutat.

2 - În listă, atingeți melodia, clipul video sau fotografia pentru a o reda la dispozitivul selectat.

Formate media compatibile

O gamă variată de formate media pot fi redade la televizor.

În **Asistență**, apăsați pe **≡ Listă** și căutați **Formate de redare** pentru a consulta lista formatelor de fișier compatibile pentru televizor.

Net TV

Cu butonul Net TV din meniul principal MyRemote, puteți deschide Net TV/Smart TV la televizorul dvs.



Pentru a deschide Net TV/Smart TV pe televizorul dvs, atingeți butonul **Net TV** din meniul principal MyRemote.

Puteți utiliza telecomanda aplicației MyRemote pentru a răsfoi paginile. Cu ajutorul tastaturii aplicației MyRemote, puteți introduce cu ușurință text pe televizor.

ghid TV

Dacă aveți o tabletă, puteți apela ghidul televizorului de la tabletă. Puteți consulta programul TV și citi informațiile despre program. Puteți atinge titlul programului pentru a comuta direct la canalul TV.



Pentru a deschide ghidul TV, atingeți butonul pentru ghidul TV din meniul principal MyRemote.

La prima atingere a butonului pentru ghidul TV, veți fi solicitat să creați o legătură între tabletă și televizor.

Pregătirea

Înainte de a corela tableta și televizorul, verificați dacă ghidul TV este actualizat de pe Internet.

1 - Apăsați pe **🏠** și selectați **⚙️ Configurare**, apoi apăsați pe **OK**.

2 - Selectați **Setări TV > Setări generale > Ghid TV**.

3 - Selectați **De pe Internet** și apăsați pe **OK**.

4 - Apăsați pe **↩️**, în mod repetat, dacă este necesar, pentru a închide meniul.

Stabilirea legăturii cu televizorul

Pentru stabilirea legăturii dintre tabletă și ghidul TV al televizorului . . .

1 - Apăsați pe butonul **GUIDE** de la telecomandă pentru a deschide ghidul TV al televizorului.

2 - Apăsați pe tasta **🟡** (galben) pentru a deschide lista dispozitivelor mobile detectate.

3 - Selectați dispozitivul din listă și apăsați pe **OK** pentru vizualizarea codului de conectare.

4 - La tabletă, pomiți aplicația MyRemote și atingeți butonul **Setup (Configurare)** din meniul principal.

5 - Atingeți elementul **TV guide (Ghid TV)**.

6 - Introduceți codul de conectare.

Control

Cu butonul Control de la meniul principal MyRemote, vă transformați smartphone-ul sau tableta într-o telecomandă completă pentru televizor.



Control

Atingeți butonul the **Control** pentru a selecta televizorul (sau playerul Blu-ray Philips sau sistemul Home Theatre) care va fi comandat.

Atingeți pictograma dispozitivului pentru a afișa telecomanda acestuia.

Actualizări viitoare

Umăriți actualizările software ale aplicației MyRemote la magazinele de aplicații.

O actualizare viitoare va dispune de funcția **Wi-Fi Smart Screen**. Cu această funcție, puteți afișa canalele TV digitale la smartphone sau la tabletă.

Skype

Ce este Skype?

Cu **Skype™**, puteți efectua gratuit apeluri video cu ajutorul televizorului. Puteți apela și vă puteți vedea prietenii din orice parte a lumii. Conversați cu prietenii dvs. în timp ce îi urmăriți pe ecranul mare al televizorului.



Pentru a efectua un apel video cu Skype, aveți nevoie de camera TV **Philips PTA317** vândută separat, cu microfon încorporat și o conexiune de bună calitate la Internet.

Televizorul trebuie să fie conectat la Internet înainte de a putea configura Skype. Puteți conecta televizorul cu fir sau fără fir. În **Asistență**, apăsați pe **≡ Listă** și căutați **Rețea, fără fir** pentru conectarea televizorului la rețeaua de la domiciliu și la Internet.

Cont Skype

Pentru a utiliza Skype, trebuie să creați un cont Skype pentru dvs. sau pentru familie. Puteți crea un cont nou pentru Skype la televizor sau la calculator.

Credit Skype sau abonamente Skype

Cu Skype, contra unui preț modic, puteți de asemenea să apelați telefoane sau telefoane mobile. Cu ajutorul calculatorului, puteți achiziționa un credit Skype sau un abonament Skype la adresa www.skype.com

Porniți Skype

Instalați camera

Conectați cablul de cameră TV la una dintre conexiunile USB din părțile laterale sau din spatele televizorului. Îndoțiți clema mică așa cum se vede în ilustrația de mai jos și poziționați camera pe televizor.

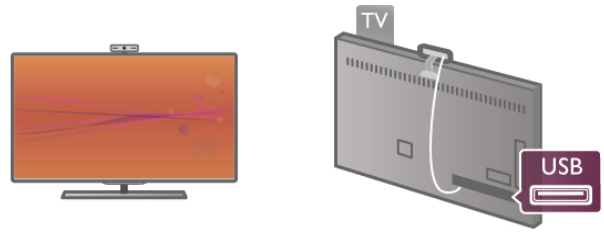

Orientați camera spre poziția în care stați de obicei. În setările Skype, puteți testa camera, îi puteți verifica unghiul de vedere sau seta nivelul de zoom.

Puteți poziționa camera oriunde doriți, dar se recomandă amplasarea acesteia la distanță de boxele televizorului.

În cazul în care camera TV nu este conectată, Skype nu va porni.

Conectare - Cont nou

Cu televizorul conectat la Internet și camera TV instalată, puteți porni Skype la televizorul dvs.

Pentru a deschide pagina de conectare Skype, apăsați pe **🏠** pentru a deschide meniul Home, selectați **Skype** și apăsați pe **OK**.

Introduceți valorile adecvate pentru parametrii **Nume Skype** și **Parolă**, selectați **Conectare** și apăsați pe **OK**. Meniul Skype apare pe ecran.

V-ați uitat numele sau parola Skype?

Porniți Skype la calculator pentru a obține o parolă temporară de la Skype.

Creați un cont nou

Dacă încă nu dețineți un nume Skype și o parolă, puteți crea un cont nou în pagina de conectare afișată la televizor.

1 - În pagina de conectare, selectați **Cont nou** și apăsați pe **OK**.

2 - Creați noul dvs. cont.

- **Nume complet**

Introduceți numele dvs. complet.

- **Nume Skype**

Introduceți un nume pentru numele Skype. Numele dvs. Skype va fi afișat pe lista de contacte a altor utilizatori Skype. Un nume Skype trebuie să înceapă cu o literă, majusculă sau literă mică. Trebuie să aibă între 6 și 32 de caractere și poate conține numere. Numele Skype nu pot conține spații.

- **Parolă**

Introduceți parola. O parolă trebuie să aibă între 6 și 20 de caractere și trebuie să conțină cel puțin o literă sau un număr. Parolele nu pot conține caractere speciale, precum semnul de marcă înregistrată, marcate de listă sau simbolul euro. O parolă Skype nu poate conține spații.

- **E-mail**

Introduceți adresa dvs. de e-mail

3 - Citiți și acceptați **Condițiile de utilizare** Skype.

4 - Dacă noul dvs. cont a fost acceptat, sunteți conectat.

Vă puteți edita sau finaliza **profilul Skype** la calculator. Pomiți Skype la calculator, conectați-vă cu numele Skype și parola și deschideți-vă profilul Skype. Puteți schimba imaginea profilului, puteți adăuga un mesaj de stare de spirit sau stabili setările de confidențialitate.

Fără apeluri de urgență



Fără apeluri de urgență - Skype nu este un înlocuitor al telefonului și nu poate fi utilizat pentru apeluri de urgență.

7.3

Contacte

Pagina Contacte

În pagina **Contacte** puteți vedea o listă a contactelor dvs. Skype. Contactele sunt afișate cu numele Skype ale acestora. În această pagină, puteți adăuga, bloca sau șterge contacte. Puteți vizualiza detaliile unui contact sau istoricul apelurilor derulate cu acest contact.

Informații contact

Pentru a vizualiza detaliile unui contact, selectați un contact și apăsați pe **INFO**.

Istoric contacte

Pentru a vizualiza apelurile efectuate cu un prieten, apăsați pe **Istoric contacte**.
La conectarea cu un alt cont Skype la acest televizor, istoricul tuturor contactelor aferente contului dvs. este șters.

Statut online

Pentru a afla dacă un contact este online, verificați pictograma de statut online de lângă numele Skype al contactului respectiv. Ca toți utilizatorii, statutul dvs. online este, de asemenea, afișat în paginile de contacte ale persoanelor respective. Dar, tot ca alți utilizatori, vă puteți modifica statutul online.

1 - În pagina Contacte, apăsați pe **OPTIONS** și selectați

Statut online.

2 - În listă, selectați un statut și apăsați pe **OK**.

La fiecare pomire a televizorului, statutul dvs. revine la starea **Online**.



- Online

Aceasta este setarea uzuală când vă conectați la Skype. Contactele dvs. pot vedea că sunteți online și vă pot conecta.



- Plecat

Contactele pot vedea că sunteți conectat, dar nu vizionați în mod necesar un program TV. Contactele pot încerca, în continuare, să vă apeleze.



- Nu deranjați

Contactele dvs. pot vedea că sunteți online, dar nu doriți să fiți deranjat. Contactele vă pot apela; veți fi alertat prin intermediul unui sunet.



- Invizibil

Veți apărea ca fiind offline pentru toate contactele dvs., dar puteți utiliza în continuare Skype ca de obicei. Puteți utiliza Skype fără a fi deranjat de apelurile permise.



- Offline

Se afișează automat atunci când nu sunteți conectat la Skype. De asemenea, vă puteți seta personal statutul la Offline.

Numere de telefon fix sau mobil

Puteți adăuga, în lista dvs. de contacte, un număr de telefon fix sau mobil. Un asemenea contact va fi marcat cu această pictogramă.



Adăugare contact

În cazul în care cunoașteți numele Skype sau adresa de e-mail a unui prieten, îl puteți adăuga cu ușurință pe lista dvs. de contacte. Dacă nu cunoașteți aceste informații, puteți încerca să căutați după nume.

1 - În bara de meniuri, selectați pagina **Contacte**. Puteți apăsa pe **LIST** sau pe pentru a trece la bara de meniuri.

2 - Apăsați pe **Adăugare contact**.

3 - În câmpul de text, introduceți un nume Skype, o adresă de e-mail sau un nume. Utilizați tastatura telecomenzii pentru a introduce textul.

4 - Selectați **Căutare** și apăsați pe **OK**.

5 - Skype va găsi utilizatorii care se potrivesc căutării dvs.

Pentru a afla dacă ați selectat persoana pe care o căutați, apăsați pe **INFO** pentru detaliile contactului respectiv.

6 - Dacă aceasta este persoana pe care o căutați, selectați **Adăugare** și apăsați pe **OK**.



Contactul nou adăugat trebuie să accepte solicitarea dvs. de adăugare a numelui său pe lista dvs. de contacte. Până la acceptarea solicitării dvs., noul contact apare offline.

Acceptarea unei solicitări de contact

Alți utilizatori Skype vă pot invita pe lista lor de contacte. Veți fi notificat de solicitarea acestora, solicitare pe care o puteți accepta sau declina.

Blocarea unui contact

Puteți bloca încercările oricărui utilizator Skype de a vă găsi online. Un contact blocat nu va putea lua legătura cu dvs. prin intermediul Skype. Un contact blocat nu va fi notificat, iar dvs. veți apărea întotdeauna ca fiind Offline în lista de contacte a contactului blocat.

În pagina  **Contacte**, selectați un contact și apăsați pe  **Blocare contact**.

Puteți întotdeauna să deblocați un contact. Pentru a debloca, selectați contactul din listă și apăsați pe  **Debloc. contact**.



În lista de contacte, un contact deblocat prezintă această pictogramă.

Pentru a vizualiza o listă de contacte blocate, apăsați pe  **OPTIONS** și selectați **Contacte blocate**.

Pentru a debloca o persoană din listă, selectați numele și apăsați pe **OK**.



7.4

Apelarea cu Skype

Apel video și vocal

Cu apelul video, vă puteți apela și vizualiza prietenii gratuit pe ecranul televizorului.

Efectuarea unui apel video



În pagina  **Contacte**, selectați persoana pe care doriți să o apăsați, apoi selectați butonul  **Apel video** și apăsați pe **OK**.

În cazul în care contactul are o cameră conectată și acceptă apelul, puteți vedea persoana respectivă la televizor, în format ecran complet. Când camera TV este pomită, LED-ul indicator albastru luminează. În ecranul mic de pe televizorul dvs., puteți controla ce anume poate vedea interlocutorul dvs.

Pentru a anula sonorul microfonului în timp ce efectuați apelul, apăsați pe  **Mut**.

Pentru a opri camera, apăsați pe  **Cameră oprit**.

Pentru mărirea și pentru încadrarea camerei, apăsați pe  **Zoom**.

Acum, puteți să apăsați pe  **Micșorare** sau pe  **Mărire**. Puteți utiliza săgețile pentru încadrarea camerei. Când mărirea și încadrarea vă satisfac, apăsați pe **Setare zoom**.

Pentru a încheia un apel, selectați butonul **Final apel** și apăsați pe **OK**.

Efectuarea unui apel vocal

Puteți efectua un apel vocal fără semnal video, cu camera oprită.

Pentru a efectua un apel vocal fără semnal video, selectați contactul, apoi selectați butonul  **Apel vocal** și apăsați pe **OK**.

Pentru a anula sonorul microfonului în timp ce efectuați apelul, apăsați pe  **Mut**.



Pentru a încheia apelul vocal, selectați butonul **Final apel** și apăsați pe **OK**.

În timpul unui apel vocal, aveți însă posibilitatea de a comuta la apelul video. Pentru a comuta la apelul video, apăsați pe  **Cameră activ**.

Un contact vă poate adăuga la un apel vocal cu mai mulți participanți. Nu puteți adăuga personal un participant suplimentar.

Cameră și microfon

Volumul microfonului este setat automat la valoarea sa ideală. Puteți testa camera cu microfonul încorporat, pentru a verifica dacă funcționează.

Apăsați pe  **LIST** pentru a trece la bara de meniuri, selectați  **Setări** în bara de meniuri, apoi selectați **Test cameră și microfon**.

Apelarea posturilor telefonice fixe, respectiv mobile

Skype permite și apelarea posturilor telefonice fixe și a telefoanelor mobile. Pentru a apela posturi telefonice, trebuie să achiziționați un credit Skype, utilizând calculatorul. Puteți achiziționa un credit Skype sau un abonament Skype.

Apelarea unui post telefonic

1 - Selectați  **Apelare telefoane** în bara de meniuri. Puteți apăsa pe  **LIST** pentru a trece la bara de meniuri.

2 - Introduceți numărul de telefon cu ajutorul butoanelor telecomenzii sau selectați numerele de la tastatura de pe ecran.

Pentru a introduce semnul + (plus), apăsați pe  **+**.

Pentru a introduce semnul * (asterisc), apăsați pe  *****.

Pentru a introduce semnul # (diez), apăsați pe  **#**.

Pentru a șterge o cifră, apăsați pe  **Ștergere**.

3 - Când ați introdus numărul complet, selectați butonul **Apel** și apăsați pe **OK** pentru a începe apelarea.

Pentru a anula sonorul microfonului în timp ce efectuați apelul, apăsați pe  **Mut**.

Pentru a încheia un apel telefonic, selectați butonul **Final apel** și apăsați pe **OK**.

Lista posturilor telefonice apelate recent

Dacă anterior ați mai apelat unele posturi telefonice prin intermediul Skype, puteți selecta un număr de telefon din lista situată în stânga paginii.

Pentru a șterge numărul de telefon selectat, apăsați pe  **Șt nr.**

Pentru a adăuga acest număr de telefon la lista de contacte, apăsați pe  **Adăug. la contacte**.

Pentru a șterge toate numerele de telefon, apăsați pe  **Șt tot**.



Fără apeluri de urgență - Skype nu este un înlocuitor al telefonului și nu poate fi utilizat pentru apeluri de urgență.

Primirea unui apel

Când sunteți conectat la Skype și vizionați un program TV, veți fi notificat cu privire la un apel primit prin intermediul unui mesaj afișat pe ecran. În notificare se precizează apelantul, iar dvs. puteți accepta sau refuza apelul. Pentru a accepta apelul, selectați butonul **Răspuns** din notificare și apăsați pe **OK**. Pentru a refuza, selectați butonul **Refuză** și apăsați pe **OK**.

De asemenea, solicitările de contacte noi vor fi afișate imediat.

Utilizarea Skype pe durata filmelor închiriate și a funcției Pauză TV

În timpul vizionării unui film închiriat de la un fumizor sau magazin video, sau în timp ce utilizați Pauză TV, acceptarea unui apel Skype va întrerupe filmul sau programul aflat în pauză. Pentru a relua vizionarea filmului închiriat, este necesar să reveniți la magazinul video sau la serviciul de transmisie. Unele magazine video și servicii nu permit repomirea filmului. Partea de program memorată cu funcția Pauză TV se va pierde.

Utilizarea Skype în timpul înregistrărilor

În timpul înregistrării unui program pe un hard disk USB, veți fi notificat în cazul primirii unui apel, notificarea conținând și identitatea apelantului. Televizorul nu permite acceptarea unui apel Skype pe durata înregistrării. Puteți răspunde cu ușurință la apel din pagina **Recent**, după încheierea înregistrării.

Notificări contact

În afara apelurilor normale, puteți primi notificări și atunci când contactele dvs. sunt online sau offline. Puteți dezactiva aceste notificări de contact în pagina **Setări**.

Apeluri recente

În pagina **Recent**, puteți vizualiza evenimentele Skype recente.

Cel mai recent eveniment Skype este afișat primul. Acesta indică identitatea contactului, tipul evenimentului (apel video sau apel telefonic), precum și ora la care s-a produs.

Ca și în pagina Contacte, puteți efectua un apel video, un apel vocal sau un apel telefonic către un contact selectat.

Istoric

Durata de păstrare a evenimentelor Skype în această listă de istoric este dependentă de numărul contactelor de care dispuneți și de intensitatea de utilizare a programului Skype. De asemenea, dacă vă conectați la un alt cont Skype pe acest televizor, istoricul recent va fi șters.

Mesagerie vocală

Dacă primiți un apel pe Skype la care nu puteți răspunde, apelantul poate lăsa un mesaj vocal în sistemul de mesagerie vocală Skype.

Pentru a lăsa un mesaj în sistemul de mesagerie vocală al unui contact, este necesar să configurați mesageria vocală Skype la calculatorul dvs.

Dacă nu ați configurat mesageria vocală pentru dvs., dar contactul care a sunat și-a configurat sistemul propriu de mesagerie vocală, persoana respectivă poate lăsa un mesaj vocal pentru dvs.

În pagina **Mesagerie vocală**, puteți reda mesajele vocale care v-au fost lăsate. Dacă în apropierea pictogramei de mesagerie vocală din bara de meniuri este afișat un număr, înseamnă că aveți un mesaj vocal nou - **1**.

Redarea unui mesaj vocal

Pentru redarea unui mesaj vocal, selectați pictograma de mesagerie vocală din bara de meniuri, selectați noul mesaj vocal din listă și apăsați pe **OK**. Puteți asculta noul mesaj vocal ori de câte ori doriți. Totuși, la părăsirea paginii **Mesagerie vocală**, toate mesajele vocale redade vor fi șterse din listă.

Ca și în pagina Contacte, puteți efectua un apel video, un apel vocal sau un apel telefonic către un contact selectat.

7.5

Credit Skype

În Skype, puteți achiziționa un **credit Skype** sau un **abonament Skype**. Având la dispoziție un credit Skype sau un abonament Skype, puteți apela posturi telefonice fixe sau telefoane mobile prin intermediul televizorului.

Cumpără credit Skype

Pentru a achiziționa un credit Skype sau un abonament Skype, conectați-vă la Skype de la calculator. Creditul Skype achiziționat va fi disponibil la conectarea la Skype prin intermediul televizorului.

Volumul creditului sau informațiile privind abonamentul sunt afișate pe fiecare pagină atunci când efectuați un apel.

Credit Skype limitat

Veți fi notificat în cazul în care creditul este prea redus pentru a efectua un apel.

7.6

Setări Skype

Conectare automată

Puteți seta Skype să execute automat conectarea la pomirea televizorului. Nu trebuie să introduceți numele Skype sau parola.

Navigați la bara de meniuri și selectați  **Setări** pentru a deschide pagina Setări.
Selectați **Conectare automată** și apăsați pe **OK** pentru a bifa sau debifa.

Notificări contact

Puteți primi sau bloca notificările de statut online ale contactelor dvs. în timp ce urmăriți un program TV.

Navigați la bara de meniuri și selectați  **Setări** pentru a deschide pagina Setări.
Selectați **Notificări contact** și apăsați pe **OK** pentru a bifa sau debifa.

Statut online

Vă puteți modifica propriul statut online.

Navigați la bara de meniuri și selectați  **Setări** pentru a deschide pagina Setări.
Selectați **Statut online**, apoi selectați statutul online pe care doriți să-l vizualizeze contactele dvs. atunci când sunteți online și apăsați pe **OK**.

Volum ton de apel

Puteți regla volumul tonului de apel Skype.



Navigați la bara de meniuri și selectați  **Setări** pentru a deschide pagina Setări.
Selectați **Vol. ton de apel** și reglați volumul cu ajutorul săgeților sus și jos.

Test cameră și microfon

Puteți testa funcționalitatea camerei și a microfonului Skype. De asemenea, puteți mări și încadra imaginea camerei astfel încât aceasta să cuprindă în câmpul vizual exact ceea ce doriți să vadă contactele dvs.

Navigați la bara de meniuri și selectați  **Setări** pentru a deschide pagina Setări.
Selectați **Test cameră și microfon**. Va apărea imaginea surprinsă de cameră; iar atunci când vorbiți, volumul microfonului trebuie să indice nivelul vocii dvs.

Mărire și încadrare imagine

- 1 - Apăsați pe  **Micșorare** sau pe  **Mărire**.
- 2 - Cu imaginea mărită, puteți deplasa cadrul camerei în sus, în jos, la stânga sau la dreapta pentru a obține o încadrare exactă a imaginii. Pentru deplasare, utilizați butoanele cu săgeți de la telecomandă.
- 3 - Apăsați pe  **Setare zoom** când ați terminat.

Volumul microfonului se reglează automat.

Schimbare parolă

Vă puteți schimba parola Skype curentă și introduce o nouă parolă.

- 1 - Navigați la bara de meniuri și selectați  **Setări** pentru a deschide pagina Setări.
- 2 - Selectați **Schimbare parolă**.
- 3 - Selectați câmpul text **Parola curentă** pentru a vă introduce parola.
- 4 - Selectați câmpul text **Parolă nouă** și introduceți o parolă nouă.
- 5 - Selectați câmpul text **Repetare parolă nouă** și introduceți din nou parola nouă.
- 6 - Apăsați pe **OK** pentru a trimite noua parolă în vederea confirmării.

7.7

Deconectare

Navigați la bara de meniuri și selectați  **Setări** pentru a deschide pagina Setări.
Selectați **Deconectare** pentru a închide Skype la televizor.

7.8

Condiții de utilizare

Citiți Termenii de utilizare Skype la www.skype.com/go/tou

De asemenea, citiți Declarația de confidențialitate la www.skype.com/privacy

Jocuri

8.1

Redare joc

Cu o consolă de jocuri conectată la televizor, puteți reda jocuri la televizor.

Începere joc

Pomiți consola de jocuri și apăsați pe , selectați pictograma setată pentru consola de jocuri (de ex., Joc sau Jucător) și apăsați pe **OK** pentru a vizualiza jocul.

Setare Joc ideală

La unele jocuri, care necesită viteză și precizie, configurați televizorul la setarea **Joc** ideală înainte de a începe jocul. În cazul în care consola de jocuri este adăugată ca dispozitiv de tip **Joc** în meniul Sursă (listă de conexiuni), televizorul este configurat automat la setarea **Joc** ideală.

Dacă tipul consolei de jocuri este setat la **Jucător** și se utilizează în cea mai mare parte a timpului ca player de discuri, lăsați tipul dispozitivului setat la **Jucător**.

Pentru configurarea manuală a televizorului la setarea ideală . . .

1 - Apăsați pe , selectați  **Configurare**, apoi apăsați pe **OK**.

2 - Selectați **Setări TV > Imagine > Joc sau calculator**, apoi apăsați pe **OK**.

3 - Selectați **Joc** și apăsați pe **OK**.

4 - Apăsați pe , în mod repetat, dacă este necesar, pentru a închide meniul. Nu uitați să readuceți setarea pentru Joc sau calculator înapoi la **Oprit** când opriți redarea jocului.

În **Asistență**, apăsați pe  **Listă** și căutați **Consolă de jocuri, conectare** pentru conectarea unei console de jocuri la televizor.

8.2

Jocuri cu doi jucători

În cazul unui joc cu mai mulți jucători și ecrane divizate, puteți seta televizorul să afișeze fiecare ecran sub forma unui ecran complet. Fiecare jucător vede numai partea proprie din joc, pe întreg ecranul. Televizorul utilizează tehnologia 3D pentru afișarea ecranelor.

Pentru a vizualiza cele două imagini diferite în format text complet, aveți nevoie de o pereche de ochelari 3D pentru fiecare jucător.

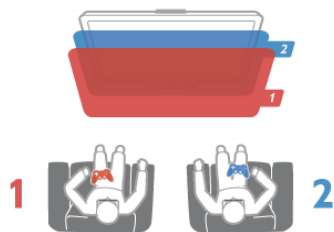

De ce aveți nevoie



Pentru a juca un joc cu doi jucători la acest televizor, aveți nevoie de un kit pentru doi jucători, cu 2 ochelari 3D pasivi - Philips PTA436 (vândut separat).

De asemenea, consola de jocuri trebuie conectată prin intermediul HDMI.

Începerea unui joc cu doi jucători

1 - Apăsați pe  **Sursă**, selectați consola de jocuri și apăsați pe **OK**.

2 - Pe consola de jocuri, pomiți jocul și selectați modul cu jucători multipli sau cu doi jucători. Selectați modul pentru vizionarea ecranului divizat.

3 - La televizor, apăsați pe  **OPTIONS**, selectați  **Imagine și sunet**, selectați **Jocuri în 2** și apăsați pe **OK***

4 Selectați formatul în care este afișat pe ecran jocul cu ecran divizat, **Paralel** sau **Sus/jos** și apăsați pe **OK**. Televizorul afișează cele 2 ecrane ca ecrane integrale.

Pentru a viziona cele 2 ecrane diferite, fiecare jucător își pune una dintre perechile de ochelari - jucătorul 1 sau jucătorul 2.

În interiorul sau în exteriorul vizualizării cu ecran divizat

În vizionarea cu ecran divizat pentru doi jucători, puteți comuta înainte și înapoi din ecranul divizat la vizualizare combinată, pentru a putea citi meniul jocului sau scorurile jocului.

Pentru a comuta între vizualizări, apăsați pe butonul **OK** de pe telecomanda televizorului.

Oprirea unui joc cu doi jucători

Pentru a opri vizualizarea ecranului divizat pentru doi jucători, apăsați pe  și selectați o altă activitate.



* Dacă opțiunea Jocuri în 2 nu este disponibilă în meniu, apăsați pe butonul **3D** de la telecomandă, selectați **2D** și apăsați pe **OK**.

Specificațiile televizoarelor

Protecția mediului

Economisirea energiei

Economisirea energiei reunește setările TV care contribuie la protecția mediului.

Când vizionați canale TV, apăsați pe tasta  pentru a deschide **Setări ecologice**. Setările active sunt marcate cu semnul  .

Apăsați din nou pe  pentru a închide.

Economie de energie

Această opțiune de imagine inteligentă setează imaginea, împreună cu Ambilight, la varianta cea mai eficientă, ideală din punct de vedere energetic. Pentru a pomi, selectați **Econ. energie** din Setări eco și apăsați **OK**.

Pentru a opri Econ. energie, selectați altă setare Smart picture.

Dezactivare ecran

Dacă doar ascultați muzică, puteți dezactiva ecranul televizorului pentru a economisi energie. Selectați **Dezactivare ecran** și apăsați pe **OK**. Pentru a activa din nou ecranul, apăsați pe orice buton de la telecomandă.

Senzor de lumină

Pentru a economisi energie, senzorul încorporat de lumină ambiantă reduce luminozitatea ecranului televizorului atunci când lumina ambiantă își diminuează intensitatea. Senzorul de lumină încorporat, alături de tehnologia Ambilight, reglează automat imaginea în funcție de condițiile de iluminare ale camerei. Pentru a activa senzorul, selectați **Senzor de lumină** și apăsați pe **OK**. Pentru a dezactiva senzorul, apăsați din nou pe **OK**.

Oprire cronometru

Dacă nu apăsați pe un buton de la telecomandă în interval de 4 ore sau dacă televizorul nu primește semnal timp de 10 minute, televizorul se oprește automat, pentru economisirea energiei. Selectați **Oprire cronometru**.

Dacă utilizați televizorul ca monitor sau utilizați un receptor digital pentru a viziona un program TV (un Set-top box - STB) și nu utilizați telecomanda televizorului, dezactivați oprirea automată.

În afara acestor setări ecologice, televizorul dispune și de reglaje ecologice în ceea ce privește consumul de putere.

Consum redus în regim standby

Circuitele de înaltă clasă și foarte avansate reduc consumul de energie al televizorului la un nivel extrem de scăzut, fără a se pierde funcționalitatea constantă în standby.

Gestionarea consumului de energie

Gestionarea avansată a consumului de energie a acestui televizor asigură cea mai eficientă utilizare a energiei acestuia. Puteți verifica modul în care setările dvs. personalizate pentru televizor, nivelul de luminozitate al imaginilor de pe ecran și condițiile de lumină ambiantă determină consumul relativ de energie.

Pentru a controla consumul relativ de energie, apăsați pe  > **Configurare** > **Vizualizare demonstrații** > **Control activ** și apăsați pe **OK**. Selectați o setare pentru a verifica valorile corespunzătoare.

Eticheta energetică europeană

Eticheta energetică europeană vă informează asupra clasei de eficiență energetică a acestui produs. Cu cât clasa de eficiență energetică a produsului este mai ecologică, energia consumată de acesta este mai redusă.

Pe etichetă, găsiți clasa de eficiență energetică, consumul de curent mediu al acestui produs când este în uz și consumul de curent mediu pentru 1 an. De asemenea, puteți găsi valorile de consum electric al acestui produs pe site-ul Web Philips pentru țara dvs. la

www.philips.com/TV

Eticheta ecologică

Philips se concentrează continuu pe reducerea impactului asupra mediului al produselor sale de consum inovatoare. Eforturile noastre sunt direcționate spre îmbunătățirea aspectului ecologic în timpul fabricării, reducerea substanțelor nocive, utilizarea eficientă energetică, instrucțiunile de casare și reciclarea produsului.



Datorită eforturilor noastre pentru mediu, acest televizor a primit distincția **European Ecolabel** – floarea – (www.ecolabel.eu).

Puteți găsi informații detaliate despre consumul de energie în standby, politica de acordare a garanției, piesele de schimb și reciclarea acestui televizor pe site-ul Web Philips pentru țara dvs. la www.philips.com

Casare

Casarea produsului și a bateriilor uzate

Produsul dvs. este proiectat și fabricat din materiale și componente de înaltă calitate, care pot fi reciclate și reutilizate.



Când acest simbol în formă de pubelă tăiată este atașat la un produs, înseamnă că produsul este acoperit de Directiva Europeană 2002/96/CE.



Vă rugăm să vă informați cu privire la sistemul de colectare separată pentru produse electrice și electronice.

Aționați conform reglementărilor locale și nu aruncați produsele vechi împreună cu gunoiul menajer uzual. Scoaterea din uz corectă a produselor vechi ajută la prevenirea consecințelor cu potențial negativ asupra mediului și sănătății umane.

Produsul dumneavoastră conține baterii asupra cărora se aplică Directiva Europeană 2006/66/CE, ce nu pot fi evacuate împreună cu gunoiul menajer.



Vă rugăm să vă informați cu privire la reglementările locale referitoare la colectarea separată a bateriilor, întrucât scoaterea din uz corectă ajută la prevenirea consecințelor cu potențial negativ asupra mediului și sănătății umane.

9.2

Alimentare

Specificațiile produsului pot fi modificate fără preaviz. Pentru mai multe detalii privind specificațiile acestui produs, consultați www.philips.com/support

Alimentare

- Alimentare de la rețea: CA 220-240 V~, 50-60 Hz
- Temperatură ambientală: de la 5 °C la 35 °C
- Consum de energie în standby: < 0,1 W
- Pentru consum de energie, consultați specificațiile produsului la www.philips.com/support.

Clasa de putere menționată pe placa de tip a produsului reprezintă consumul de energie pentru acest produs în timpul utilizării casnice normale (IEC 62087 Ed.2). Puterea nominală maximă, menționată între paranteze, este utilizată pentru siguranța electrică (IEC 60065 Ed. 7.2).

9.3

Recepție

- Intrare antenă: 75 ohmi, coaxial (IEC75)
- Benzi pentru tuner: Hyperband, S-Channel, UHF, VHF
- DVB: DVB-T (terestru, antenă) COFDM 2K/8K, DVB-T2-OFDM, care acceptă FFT 16kext,32kext: numai pentru tipuri de televizoare '... T/12', DVB-C (cablu) QAM
- Redare video analogică: NTSC, SECAM, PAL
- Redare video digitală: MPEG2 SD/HD (ISO/IEC 13818-2), MPEG4 SD/HD (ISO/IEC 14496-10)
- Redare audio digitală (ISO/IEC 13818-3)
- Intrare antenă de satelit: 75 ohmi, tip F

- Domeniu frecvențe de intrare: 950 - 2150 MHz
- Domeniu nivel intrare: -25 până la -65 dBm
- DVB-S/S2 QPSK/8PSK, rată simbol 5 - 45 M simboluri, SCPC și MCPC
- Presetare pentru sateliți: Astra (19,2°E), Astra (23,5 °E), Astra (28,2 °E), Hotbird (13,0 °E), TürkSat (42,0 °E)
- Suport Astra HD+
- LNB: DiSEqC 1.0, de la 1 până la 4 LNB-uri acceptate, Selecție polaritate 13,5/18,5V (+/-5%), Selecție bandă 22kHz, Mod impuls sonor, LNB curent 400mA max.

9.4

Afișaj

Tip

- Tip de afișaj: LED full HD
- Diagonală ecran:
 - 32PFL6XX7 : 81 cm / 32 inch
 - 37PFL6XX7 : 94 cm / 37 inch
 - 42PFL6XX7 : 107 cm / 42 inch
 - 47PFL6XX7 : 119 cm / 47 inch
 - 55PFL6XX7 : 140 cm / 55 inch
- Rezoluție panou: 1920 x 1080p
- 3D: Easy 3D, ecran complet pentru jocuri în doi, reglarea adâncimii 3D, conversie 2D - 3D
- Raport lungime/lățime: 16:9
- Luminozitate: 400 cd/m²
- Raport de luminanță de vârf: 65%
- Contrast dinamic al ecranului: 500.000:1
- Îmbunătățire imagine: Pixel Precise HD, Perfect Motion Rate 400 Hz*, microreglare luminozitate
- * 600Hz la XXPFL6X57, XXPFL6X67, XXPFL6X87, XXPFL6X97.

Rezoluții de afișare

Formate computer - HDMI

Rezoluție - Rată de reîmprospătare

- 640 x 480 - 60 Hz
- 800 x 600 - 60 Hz
- 1024 x 768 - 60 Hz
- 1680 x 1050 - 60 Hz
- 1440 x 900 - 60 Hz
- 1600 x 1200 - 60 Hz
- 1400 x 1050 - 60 Hz
- 1280 x 800 - 60 Hz
- 1280 x 1024 - 60 Hz
- 1280 x 960 - 60 Hz
- 1920 x 1080 - 60 Hz

Formate computer - VGA

Rezoluție - Rată de reîmprospătare

- 640 x 480 - 60 Hz
- 800 x 600 - 60 Hz
- 1024 x 768 - 60 Hz
- 1680 x 1050 - 60 Hz
- 1440 x 900 - 60 Hz

- 1600 x 1200 - 60 Hz
- 1400 x 1050 - 60 Hz
- 1280 x 800 - 60 Hz
- 1280 x 1024 - 60 Hz
- 1280 x 960 - 60 Hz
- 1920 x 1080 - 60 Hz

Formate video

Rezoluție - Rată de reîmprospătare

- 480i - 60 Hz
- 480p - 60 Hz
- 576i - 50 Hz
- 576p - 50 Hz
- 720p - 50 Hz, 60 Hz
- 1080i - 50 Hz, 60 Hz
- 1080p - 24 Hz, 25 Hz, 30 Hz, 50 Hz, 60 Hz

9.5

Sunet

- Putere de ieșire (RMS): 20 W (2 x 10 W) la 30%THD
* 28W (2x14W) la XXPFL6X57, XXPFL6X67, XXPFL6X87, XXPFL6X97.
- Îmbunătățire sunet: echilibrare automată a volumului, Clear Sound, Incredible Surround 3D

9.6

Multimedia

Conexiuni

- USB 2,0
- LAN Ethernet RJ-45
- Wi-Fi 802.11b/g/n (încorporat)

Sisteme de fișiere USB acceptate

- FAT 16, FAT 32, NTFS

Formate de redare

- Containere: 3GP, AVCHD, AVI, DivX®, MPEG-PS, MPEG-TS, MPEG-4, Matroska (MKV), Quicktime (MOV), Windows Media (ASF/WMV/WMA)
- Codecuri video: DivX®, MPEG-1, MPEG-2, MPEG-4 Part 2, MPEG-4 Part 10 AVC (H264), VC-1, WMV9
- Codecuri audio: AAC, HE-AAC (v1/v2), AMR-NB, Dolby Digital, Dolby Digital Plus, MPEG-1/2/2.5 Layer I/II/III (include MP3), WMA (v2 până la v9.2), WMA Pro (v9/v10)
- Subtitluri:
 - Formate: subtitluri SAMI, SubRip (SRT), SubViewer, DivX®
 - Codificări caractere: UTF-8, Europa Centrală și de Est (Windows-1250), Chirilice (Windows-1251), Greacă (Windows-1253), Europa de Vest (Windows-1252)
- Codecuri de imagine: JPEG
- Limitări:
 - Rata totală de biți maximă acceptată pentru un fișier media este de 30 Mbps.
 - Rata de biți video maximă acceptată pentru un fișier media este de 20 Mbps.
 - MPEG-4 AVC (H.264) este acceptat până la High Profile @ L4.1.
 - VC-1 este acceptat până la Advanced Profile @ L3.

DivX®

În **Asistență**, apăsați pe **≡ Listă** și căutați **DivX® VOD** pentru mai multe informații.

Software pentru server media SimplyShare acceptat (DMS)

- PC - Microsoft Windows XP, Vista sau Windows 7
 - PacketVideo - Twonky Media
 - PacketVideo - TwonkyManager
 - Microsoft - Windows Media Player
 - Mac OS X
 - PacketVideo - TwonkyServer
 - PacketVideo - TwonkyManager
 - Dispozitive mobile
 - Philips MyRemote - iOS, Android
- Este posibil ca interoperabilitatea și performanțele să varieze, în funcție de caracteristicile dispozitivului mobil și de programul software utilizat.

Reglementări ESD

Acest aparat întrunește criteriile de performanță A pentru ESD. În cazul în care aparatul nu repomește în modul SimplyShare din cauza unei descărcări electrostatice, este necesară intervenția utilizatorului.

9.7

Conectivitate

În spatele televizorului

- Scart (adaptor inclus): Audio S/D, intrare CVBS, RGB
- YPbPr: Y Pb Pr (adaptor inclus), Audio S/D
- VGA (D-sub 15), intrare Audio (mini-jack stereo 3,5 mm)
- Intrare audio (DVI la HDMI/VGA) (mini-jack stereo 3,5 mm)
- 3 intrări HDMI cu ARC (3D)
- USB
- Rețea LAN - (RJ45)

Parte laterală televizor

- 1 intrare HDMI laterală* cu ARC (3D)
 - 2x USB
- ieșire audio S/D - afișare sincronizată (optică)
- Slot interfață comună (CAM)
 - Cască (mini-jack stereo 3,5 mm)

* 2 intrări HDMI laterale la xxPFL6057, xxPFL6067, xxPFL6097, xxPFL66x7, xxPFL67x7, xxPFL68x7.

9.8

Dimensiuni și greutate

32PFL6XX7

Lungime 724,4 mm
Înălțime 453,1 mm
Lățime 34,26 mm
Greutate ±7,85 kg
... cu suport TV
Înălțime 505,6 mm
Lățime 218 mm
Greutate ±10 kg

37PFL6XX7

Lungime 834 mm
Înălțime 515,7 mm

Lățime 30,4 mm
Greutate ±9,5 kg
. . . cu suport TV
Înălțime 555 mm
Adâncime XXX mm
Greutate ±12 kg

42PFL6XX7

Lățime 958 mm
Înălțime 584,77 mm
Lățime 29,4 mm
Greutate ±12,9 kg
. . . cu suport TV
Înălțime 627,28 mm
Lățime 234 mm
Greutate ±15,15 kg

47PFL6XX7

Lungime 1067,5 mm
Înălțime 646,6 mm
Lățime 29,6 mm
Greutate ±15 kg
. . . cu suport TV
Înălțime 693 mm
Lățime 243,5 mm
Greutate ±18,3 kg



55PFL6XX7

Lungime 1240,8 mm
Înălțime 744,32 mm
Lățime 30,2 mm
Greutate ±22 kg
. . . cu suport TV
Înălțime 788,15 mm
Adâncime 263 mm
Greutate ±25,5 kg

UMv 3139 137 05334

Software televizor

Versiune software



Pentru a vizualiza versiunea curentă a software-ului TV, apăsați pe , selectați  **Configurare** și apăsați pe **OK**.
 Selectați **Setări software** și apăsați pe **OK**.
 Selectați **Informații despre progr. curent** și consultați **Versiune: . . .**

Actualizare software

Actualizare software de pe Internet

Dacă televizorul este conectat la Internet, este posibil să primiți un mesaj de la TP Vision pentru a actualiza software-ul televizorului. Aveți nevoie de o conexiune de Internet de mare viteză (bandă largă).

Dacă primiți acest mesaj, vă recomandăm să efectuați actualizarea. Selectați **Actualizare**. Umați instrucțiunile de pe ecran.



De asemenea, puteți căuta personal actualizări noi. Pentru a căuta o actualizare, apăsați pe , selectați  **Configurare** și apăsați pe **OK**.
 Selectați **Actualizare software** și apăsați pe **OK**. Umați instrucțiunile de pe ecran.

După ce s-a încheiat actualizarea, televizorul se oprește și repornește din nou, în mod automat. Așteptați repomirea automată a televizorului. Nu utilizați comutatorul de pomire  al televizorului.

Actualizare software de pe USB

Poate fi necesară actualizarea software-ului televizorului. Aveți nevoie de un calculator cu o conexiune de Internet de mare viteză și un dispozitiv de memorie USB pentru a încărca software-ul pe televizor. Utilizați un dispozitiv de memorie USB cu spațiu liber de 256 MB. Asigurați-vă că protecția la scriere este dezactivată.

1 Începeți actualizarea pe televizor

Pentru a începe actualizarea software, apăsați pe , selectați  **Configurare** și apăsați pe **OK**.
 Selectați **Actualizare software > USB** și apăsați pe **OK**.

2 - Identificați televizorul.

Inserați dispozitivul de memorie USB pe partea laterală a televizorului, selectați **Pornire** și apăsați **OK**. Pe dispozitivul de memorie USB va fi scris un fișier de identificare.

3 Descărcați software-ul pentru televizor

Introduceți dispozitivul de memorie USB în calculator. Pe dispozitivul de memorie USB, localizați fișierul **update.htm** și dați dublu clic pe acesta. Dați clic pe **Trimitere ID**. Dacă noul software este disponibil, descărcați fișierul .zip. După descărcare, decompriți fișierul și copiați fișierul **autorun.upg** pe dispozitivul de memorie USB. Nu plasați acest fișier într-un folder.

4 Actualizați software-ul pentru televizor

Inserați din nou dispozitivul de memorie USB în televizor. Actualizarea pomește automat. Televizorul se oprește automat timp de 10 secunde și apoi pomește din nou. Vă rugăm așteptați.



Nu . . .

- utilizați telecomanda
- scoateți dispozitivul de memorie USB din televizor

Dacă o are loc o pană de curent în timpul actualizării, nu scoateți dispozitivul de memorie USB din televizor. Când alimentarea cu energie electrică revine, actualizarea va continua.

La sfârșitul actualizării, pe ecran apare mesajul **Operație reușită**. Scoateți dispozitivul de memorie USB și apăsați pe butonul  de la telecomandă.

Nu . . .

- apăsați pe  de două ori
- utilizați comutatorul  de la televizor

Televizorul se oprește automat (timp de 10 secunde) și apoi pomește din nou. Așteptați.

Software-ul televizorului a fost actualizat. Puteți utiliza televizorul din nou.

Pentru a împiedica o actualizare accidentală a software-ului televizorului, ștergeți fișierul **autorun.upg** de pe dispozitivul de memorie USB.

Software open source

Acest televizor conține software open source. Prin prezenta, TP Vision Netherlands B.V. se oferă să livreze la cerere o copie a codului sursă complet corespunzător pentru acele pachetele de software open source cu drepturi de autor utilizate în cadrul acestui produs, pentru care această ofertă este solicitată prin licențele respective.

Această ofertă este valabilă maximum trei ani de la achiziția produsului pentru oricine primește aceste informații. Pentru a obține codul sursă, contactați open.source@philips.com. Dacă preferați să nu utilizați e-mail-ul sau dacă nu primiți confirmarea de primire într-o săptămână de la trimiterea e-mail-ului la această adresă, scrieți în limba engleză la adresa . . .

Echipa Open Source

TP Vision Netherlands B.V.
 High Tech Campus 5
 5656 AE Eindhoven
 Olanda

Licență open source

Suport

Înregistrare



Înregistrați-vă televizorul și bucurați-vă de o serie de beneficii printre care asistență integrală (inclusiv materiale pentru descărcare), acces privilegiat la informații despre produse noi, oferte și reduceri exclusive, ocazia de a câștiga premii și chiar de a participa la sondaje speciale despre noile lansări.



Vizitați www.philips.com/welcome

Utilizarea opțiunilor de asistență și căutare



Acest televizor oferă asistență pe ecran. Puteți găsi informațiile căutate în lista de subiecte sau citiți conținutul de Asistență sub forma unei cărți împărțite pe capitole.



Deschideți Asistență

Apăsați pe  pentru a deschide meniul Home. Selectați  **Asistență** și apăsați pe **OK**.

Pentru a vizualiza o listă de subiecte în ordine alfabetică, selectați fila  **Listă** în bara de meniuri. Pentru a citi conținutul de Asistență sub forma unei cărți, selectați  **Carte** în bara de meniuri.

Înainte de a executa instrucțiunile de Asistență, închideți Asistență.

Pentru a închide Asistență, apăsați pe  sau pe .

La majoritatea setărilor și a opțiunilor din meniuri, puteți să apăsați pe  (tasta albastră) pentru a citi unele informații despre setarea sau opțiunea selectată. Dacă informațiile despre setare sau opțiune sunt disponibile, puteți să apăsați din nou pe  (tasta albastră) pentru a deschide pagina relevantă din sistemul de Asistență.

Pentru unele activități, precum Teletext, tastele colorate au anumite funcții și nu pot deschide sistemul de Asistență.

Asistență pentru televizor pe tabletă, smartphone sau calculator

Puteți descărca sistemul de asistență pentru televizor pentru a-l citi pe smartphone, tabletă sau calculator.

Pentru a efectua mai ușor succesiuni extinse de instrucțiuni, puteți tipări pagina de Asistență relevantă de la calculator.

Pentru a descărca Asistență (manualul utilizatorului), vizitați www.philips.com/support

Asistența online

Pentru a rezolva eventualele probleme legate de televizorul Philips, puteți consulta asistența noastră online. Puteți selecta limba dvs. și introduce numărul modelului pentru televizorul dvs.

Vizitați www.philips.com/support

Pe site-ul de asistență puteți afla numărul de telefon din țara dvs., la care ne puteți contacta, precum și răspunsurile la întrebările frecvente (FAQ).

Puteți descărca software nou pentru televizor sau manualul pentru a-l citi pe calculator. Puteți trimite prin e-mail o anumită întrebare sau, în unele țări, discuta online cu unul dintre colaboratorii noștri.

Asistență pentru clienți

Pentru asistență, puteți apela linia telefonică de asistență pentru clienți din țara dvs. Puteți găsi numărul de telefon în documentația tipărită care însoțește televizorul.

Sau consultați site-ul nostru Web www.philips.com/support

Modelul și numărul de serie al televizorului

Este posibil să vi se solicite să precizați numărul modelului și numărul de serie ale televizorului. Puteți găsi aceste numere pe eticheta de pe ambalaj ori pe eticheta cu tipul televizorului, de pe spatele televizorului, sau din partea inferioară a acestuia.

Index

3

- 3D, 2D în 3D 43
- 3D, avertisment pentru sănătate 44
- 3D, curățarea ochelarilor 44
- 3D, experiență 43
- 3D, vizionare optimă 43

A

- Acces universal 35
- Activ și oprit 20
- Actualizare automată canale 25
- Adâncime 3D 43
- Ambilight, configurare 35
- Ambilight, dinamic 34
- Ambilight, mod 35
- Ambilight, oprire televizor 35
- Ambilight, pomire sau oprire 34
- Ambilight, poziționare 34
- Ambilight, poziționare televizor 6
- Aplicația MyRemote, despre 51
- Aplicație Internet 46
- Aplicație, blocare 46
- Aplicație, căutare 46
- Aplicație, feedback 46
- Aplicație, galerie 47
- Aplicație, recomandată 46
- Asistența online 67
- Asistență, pentru o tabletă 67
- Asistență, utilizare 67
- Audio limb. 31

B

- Balans 33
- Benzi negre 27
- Blocare canal 24
- Blocare canal prin satelit 38
- Boxe/Cască 36

C

- Calitate recepție 26
- Cameră foto, conectare 16
- Canal prin satelit, favorit 38
- Canal prin satelit, redenumire 37
- Canal prin satelit, reordonare 38
- Canal prin satelit, schimbare 37
- Canal prin satelit, semnal 41
- Canal radio 22
- Canal, actualizare 25
- Canal, favorit 24
- Canal, redenumire 23
- Canal, reordonare 24
- Canal, schimbare 22
- Canale, reinstalare 25
- Casare 61
- Ceas 32
- Ceasul televizorului 32
- Cod de blocare pentru copii 24
- Comentariu audio 36
- Comutare automată subtitrare 11
- Conexiune antenă 6
- Conexiune de antenă, sugestii 9

- Conexiune HDMI, sugestii 9
- Conexiune SCART, sugestii 9
- Conexiune VGA, sugestii 10
- Conexiune YPbPr, sugestii 9
- Conexiuni, listă 29
- Consolă de jocuri, conectare 14
- Consum de energie 61
- Copiere listă canale 25
- Copiere listă canale, copiere 26
- Copiere listă canale, încărcare 26
- Culoare Ambilight 35
- Culoare perete 35

D

- Distanța de vizionare 6
- DivX® VOD 49
- SimplyShare 7
- SimplyShare, servere media acceptate 63
- DMR - Digital Media Renderer 8
- DVB 26
- DVI, conectare 9

E

- EasyLink 10
- EasyLink, conexiuni 9
- EasyLink, setări 10
- Economisirea energiei 61
- Ecran, oprire 49
- Efecte audio 36
- ESD 63
- Eticheta energetică europeană 61
- European Ecolabel 61
- Evaluare 24

F

- Filme de închiriat 47
- Fișiere cu muzică, redare 49
- Fișiere video, redare 49
- Format audio preferat 33
- Fomate de redare 63
- Fotografii, prezentare 48

G

- Gamma 32
- Ghid de conectivitate 8
- Ghid TV 29
- Ghid TV, informații 29

H

- Hard disk USB, informații 14
- Hard disk USB, instalare 14
- HbbTV 28
- HDCCP, protecție la copiere 9

I

- Ieșire audio - optică 10
- Instalare manuală 27
- Instrucțiuni de siguranță 18

J

- Joc sau calculator, calculator 17
- Joc sau calculator, joc 60
- Joc, doi jucători 60
- Joc, redare 60

L

- Legătură Pixel Plus 11

- Limba originală 31
 - Limbă, meniuri 31
 - Liste de canale 23
 - Liste de canale prin satelit 37
 - Listă canale, Nou 25
 - Listă de programe 29
 - Locație magazin 33
 - Lounge light 35
- M**
- Magazin video 47
 - Margini ecran 32
 - Memento, program 29
 - Memorie Internet, ștergere 8
 - Meniu Configurare 17
 - Meniu Home 45
 - Meniu Sursă 29
 - Mono/Stereo 33
 - Mouse USB 15
 - Mouse, conectare 15
- O**
- Ochelari 3D, tip 43
 - Ochelari 3D, utilizare 43
 - Oprire cronometru 61
 - Opțiuni, pe un canal 22
- P**
- Pauză TV 50
 - Pentru pers. cu deficiențe de auz 35
 - Pictogramă dispozitiv 30
 - Pomire rapidă 20
 - Poziționare TV 34
 - Priză de alimentare 6
 - Procesor de imagine Perfect Pixel HD 32
- R**
- Reinstalare televizor 25
 - Rețea, cu fir 8
 - Rețea, DHCP 7
 - Rețea, IP static 7
 - Rețea, parolă 7
 - Rețea, setări 8
 - Rețea, wireless 6
 - Router de rețea 7
- S**
- Satelit, adăugare 40
 - Satelit, conexiune 6
 - Satelit, copiere listă canale 40
 - Satelit, depanare 41
 - Satelit, eliminare 40
 - Satelit, instalare 39
 - Satelit, LNB 39
 - Satelit, vizionare 37
 - Senzor de lumină 61
 - Senzor în infraroșu 21
 - Setări ecologice 61
 - Setări fabrică 25
 - Setări imagine 32
 - Setări sunet 33
 - Sincronizare semnal audio cu semnal video 13
 - Sincronizarea semnalelor audio și video 13
 - Sistem Home Theatre, multicanal 13
 - Sistem Home Theatre, uniformizare volum 13
 - Skype 55
 - Skype, apel vocal 57, 57
 - Skype, apelare posturi telefonice 57
 - Skype, blocare contact 57
 - Skype, conectare 55
 - Skype, conectare automată 58
 - Skype, cont nou 55
 - Skype, contacte 56
 - Skype, credit 58
 - Skype, deconectare 59
 - Skype, eveniment 58
 - Skype, fără sonor 57
 - Skype, istoric 58
 - Skype, mesagerie vocală 58
 - Skype, notificări 59
 - Skype, primire apeluri 58
 - Skype, schimbare parolă 59
 - Skype, statut online 56
 - Skype, test cameră 59
 - Skype, ton de apel 59
 - Smart TV, cod PIN 45
 - Smart TV, prima pagină 46
 - Smart TV, înregistrare 45
 - Software open source 65
 - Software, actualizare de pe Internet 65
 - Software, actualizare de pe USB 65
 - Software, versiune curentă 65
 - Standby 20
 - Stare 23
 - Stil imagine 33
 - Stil sunet 34
 - Streaming video 47
 - Subtitrări 30
- T**
- Tastatura USB 15
 - Tastatură, conectare 15
 - Telecomandă, baterii 21
 - Telecomandă, Taste 21
 - Teletext, configurare 28
 - Teletext, ecran dual 28
 - Teletext, opțiuni 28
 - Teletext, vedere T.O.P. 28
 - Teletext, înghețare 28
 - Televiziune interactivă 28
 - Televiziune la cerere 48
 - Text 27
 - Text Digital 28
 - Timer Sleep 31
 - Ton taste 36
 - TV online 47
- U**
- Unitate flash USB, conectare 15
- V**
- Vizionare TV 22
 - Volum căști 33
 - Volum mixt 36
 - Vorbire 36
- W**
- WPS - Configurare protejată Wi-Fi 7
 - WPS, cod PIN 7
 - WWW. 46
- Î**
- Înregistrare 50
 - Înregistrări, meniul Home 51

Întreținerea ecranului 19
Întârziere standby 20

