

Register your product and get support at
www.philips.com/welcome

Instrukcja obsługi

PHILIPS

Spis treści

1	Prezentacja 3	7.5	Środki na koncie Skype 59
1.1	Smart TV 3	7.6	Ustawienia Skype 60
1.2	App Gallery (galeria aplikacji) 3	7.7	Wylogowanie 60
1.3	Wypożyczanie filmów 3	7.8	Zasady korzystania 60
1.4	Telewizja internetowa 3		
1.5	Sieci społecznościowe 4	8	Gry 61
1.6	Skype 4	8.1	Granie w gry 61
1.7	Smartfony i tablety 4	8.2	Gry w trybie dwóch graczy 61
1.8	Wstrzymywanie TV i nagrania 4		
1.9	Gry 5	9	Dane techniczne telewizora 62
1.10	EasyLink 5	9.1	Ochrona środowiska 62
		9.2	Power 63
2	Instalacja 6	9.3	Odbiór 63
2.1	Wskazówki dotyczące wyboru miejsca 6	9.4	Wyświetlacz 63
2.2	Przewód zasilający 6	9.5	Dźwięk 64
2.3	Antena 6	9.6	Multimedia 64
2.4	Antena satelitarna 6	9.7	Możliwości połączeń 64
2.5	Sieć 6	9.8	Wymiary i waga 64
2.6	Podłączanie urządzeń 9		
2.7	Menu Konfiguracja 18	10	Oprogramowanie telewizora 66
2.8	Podstawa telewizora i montaż naścienny 18	10.1	Wersja oprogramowania 66
2.9	Bezpieczeństwo i konserwacja 18	10.2	Aktualizowanie oprogramowania 66
		10.3	Oprogramowanie o otwartym kodzie
3	Telewizory 20	źródłowym 66	Licencja Open Source 67
3.1	Włączanie 20	10.4	
3.2	Pilot zdalnego sterowania 20	11	Pomoc techniczna 68
3.3	Oglądanie telewizji 22	11.1	Rejestracja 68
3.4	przewodnik telewizyjny 29	11.2	Korzystanie z Pomocy i funkcji wyszukiwania 68
3.5	Przełączenie na urządzenia 30	11.3	Pomoc techniczna w Internecie 68
3.6	Napisy i języki 31	11.4	Centrum Obsługi Klienta 68
3.7	Wyłączniki i zegar 32		
3.8	Ustawienia obrazu 33	12	Prawa autorskie i licencje 69
3.9	Ustawienia dźwięku 34	12.1	HDMI 69
3.10	Ustawienia funkcji AmbientLight 35	12.2	Dolby 69
3.11	Uniwersalny dostęp 36	12.3	Skype 69
		12.4	DivX 69
		12.5	Microsoft 69
		12.6	Inne znaki towarowe 69
4	Oglądanie telewizji satelitarnej 38		
4.1	Kanały satelitarne 38	Indeks 69	
4.2	Instalacja anteny satelitarnej 40		
5	3D 44		
5.1	Co jest potrzebne 44		
5.2	Twoje okulary 3D 44		
5.3	Oglądanie obrazu 3D 44		
5.4	Optymalne warunki oglądania obrazu 3D 44		
5.5	Ostrzeżenia dotyczące zdrowia 45		
5.6	Pielęgnacja okularów 3D 45		
6	Smart TV 46		
6.1	Menu główne 46		
6.2	Aplikacje Smart TV 46		
6.3	Filmy, zdjęcia i muzyka 49		
6.4	Wstrzymanie odtwarzania programu 51		
6.5	Nagrywanie 51		
6.6	Aplikacja MyRemote 52		
7	Skype 56		
7.1	Co to jest Skype? 56		
7.2	Uruchamianie Skype 56		
7.3	Kontakty 57		
7.4	Połączenia przez Skype 58		

Prezentacja

Smart TV

Podłącz ten **telewizor LED Philips Smart TV** do Internetu i odkryj nowy świat telewizji. Możesz utworzyć połączenie przewodowe z routerem lub połączenie bezprzewodowe z siecią Wi-Fi.

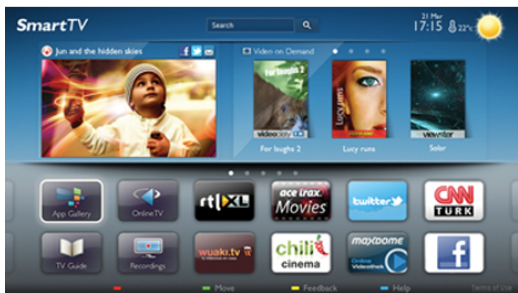

Po podłączeniu telewizora do sieci domowej można wyświetlać zdjęcia ze smartfona na telewizorze, odtwarzać filmy zapisane na komputerze lub sterować telewizorem za pomocą tabletu.

Po podłączeniu telewizora do Internetu można wypożyczać filmy z internetowego sklepu wideo, czytać internetowy przewodnik telewizyjny lub nagrywać ulubione programy telewizyjne na dysku twardym USB. Aplikacje Smart TV zapewniają dodatkową zabawę dzięki różnym formom rozrywki i wygodnym usługom.

W **Pomocy** naciśnij przycisk **≡ Lista** i wyszukaj temat **Smart TV**, aby uzyskać więcej informacji.

App Gallery (galeria aplikacji)

Otwórz **Galerię aplikacji** na telewizorze Smart TV, aby przeglądać aplikacje — kolekcję stron internetowych dostosowanych do telewizora.



Znajdź aplikacje do oglądania filmów w serwisie YouTube, czytania gazety krajowej, wyświetlania internetowego albumu zdjęć lub do obsługi serwisów Facebook, Twitter itp. Dostępne są aplikacje do wypożyczania filmów z internetowego sklepu wideo oraz aplikacje do oglądania przegapionych programów. Jeśli Galeria aplikacji nie zawiera szukanej aplikacji, możesz przeglądać strony internetowe na telewizorze i poszukać jej w Internetecie.

W **Pomocy** naciśnij przycisk **≡ Lista** i wyszukaj temat **Galeria aplikacji**, aby uzyskać więcej informacji.

Wypożyczanie filmów

Aby obejrzeć **wypożyczony film**, nie musisz wychodzić z domu. Po prostu wypożycz najnowszy film z regionalnego internetowego sklepu wideo.

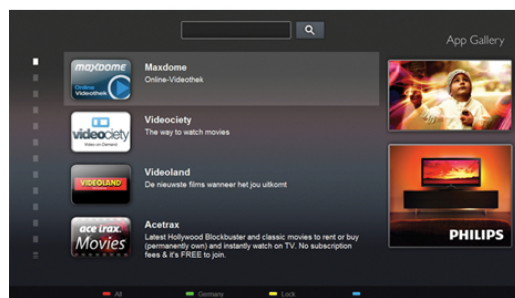

Uruchom usługę Smart TV i dodaj aplikację sklepu wideo do strony startowej usługi Smart TV.

Otwórz aplikację sklepu wideo, utwórz konto osobiste, wybierz film i naciśnij przycisk odtwarzania.

Nie jest konieczne pobieranie, gdyż oglądanie filmu można rozpocząć natychmiast*.

W **Pomocy** naciśnij przycisk **≡ Lista** i wyszukaj temat **Wypożyczanie filmów**, aby uzyskać więcej informacji.

* W zależności od usługi strumieniowego przesyłania wideo w wybranym sklepie wideo.

Telewizja internetowa

Aplikacje **Telewizja internetowa** w usłudze Smart TV (przesyłanie telewizji) umożliwiają oglądanie przegapionych programów telewizyjnych lub oglądanie programów w bardziej dogodnym dla siebie czasie.

Wyszukaj logo nadawcy w Galerii aplikacji.

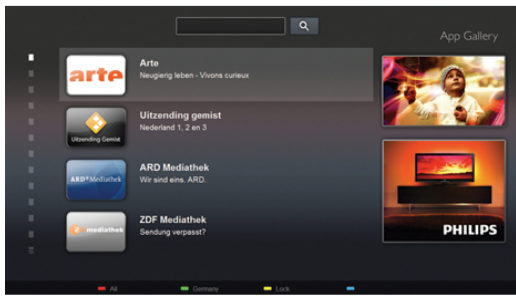

W **Pomocy** naciśnij przycisk **≡ Lista** i wyszukaj temat **Televizja internetowa**, aby uzyskać więcej informacji.

1.5 Sieci społecznościowe

Nie musisz już sprawdzać wiadomości od znajomych na komputerze. Uruchom usługę Smart TV, wybierz stronę **sieci społecznościowej** i wyślij wiadomość, nie ruszając się z kanapy.



Usługa Smart TV obsługuje popularne sieci społecznościowe Facebook i Twitter.

W **Pomocy** naciśnij przycisk **≡ Lista** i wyszukaj temat **Galeria aplikacji**, aby uzyskać więcej informacji.

1.6 Skype

Dzięki **Skype™** możesz wykonywać darmowe wideorozmowy na telewizorze.



Możesz dzwonić i widzieć znajomych na całym świecie. Aby nawiązać połączenie wideo, potrzebujesz tylko kamery z wbudowanym mikrofonem i dobrego połączenia z Internetem.

W **Pomocy** naciśnij przycisk **≡ Lista** i wyszukaj temat **Skype**, aby uzyskać więcej informacji.

1.7 Smartfony i tablety

Aby wykorzystać smartfona lub tablet jako pilota zdalnego sterowania telewizora lub kontroler multimediów, pobierz aplikację **Philips MyRemote** ze sklepu z aplikacjami dla swojego smartfona lub tabletu.



Obsługuj swój telewizor za pomocą smartfona lub tabletu, przełączaj kanały i zmieniaj poziom głośności. Aplikacja MyRemote umożliwiła wykorzystanie telefonu lub tabletu do przesyłania zdjęć, muzyki i filmów z komputera do telewizora. Za pomocą aplikacji MyRemote można na tablecie wyświetlić przewodnik telewizyjny, przeczytać o programach i przełączyć kanał w telewizorze, po prostu dotykając ekranu. Aplikacja MyRemote jest dostępna dla systemów iOS i Android.

W **Pomocy** naciśnij przycisk **≡ Lista** i wyszukaj temat **Aplikacja MyRemote**, aby uzyskać więcej informacji.

1.8 Wstrzymywanie TV i nagrania

Po podłączeniu dysku twardego USB można **wstrzymywać i nagrywać programy** z cyfrowych kanałów telewizyjnych.



Wstrzymaj TV i odbierz pilny telefon lub po prostu zrób sobie przerwę podczas meczu. Telewizor zapisze program na dysku twardym USB. Oglądanie możesz później kontynuować. Po podłączeniu dysku twardego USB możesz także nagrywać cyfrowe sygnały telewizyjne. Możesz nagrywać podczas oglądania programu lub zaplanować nagrywanie zbliżającego się programu.

W **Pomocy** naciśnij przycisk **≡ Lista** i wyszukaj temat **Wstrzymywanie TV** lub **Nagrywanie**, aby uzyskać więcej informacji.

1.9

Gry

Jeśli w menu głównym wybierzesz opcję **Konsola gier**, telewizor automatycznie przestawi się na idealne ustawienia dla gier.

Jeśli grasz w trybie wieloosobowym z podzielonym ekranem, możesz ustawić telewizor na wyświetlanie pełnego ekranu dla każdego gracza, co pozwoli każdemu z nich skupić się na swojej rozgrywce.



Do wyświetlenia obu ekranów telewizor używa technologii 3D. Aby grać w trybie dwuosobowym z dwoma różnymi obrazami pełnoekranowymi, wymagane są okulary 3D dla każdego gracza.

W **Pomocy** naciśnij przycisk **≡ Lista** i wyszukaj temat **Konsola gier** lub **Gry dwuosobowe**, aby uzyskać więcej informacji.

1.10

EasyLink

Funkcja **EasyLink** umożliwia obsługę podłączonego urządzenia, takiego jak odtwarzacz płyt Blu-ray, przy użyciu pilota telewizora. Funkcja EasyLink używa standardu HDMI CEC do komunikacji z podłączonymi urządzeniami.

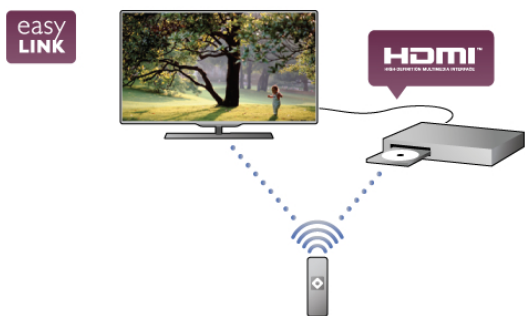

W **Pomocy** naciśnij przycisk **≡ Lista** i wyszukaj temat **EasyLink**, aby uzyskać więcej informacji.

Instalacja

2.1

Wskazówki dotyczące wyboru miejsca

- Ustaw telewizor w takiej pozycji, w której światło nie pada bezpośrednio na ekran.
- Przyciemnij oświetlenie w pomieszczeniu, aby uzyskać najlepszy efekt oświetlenia Ambilight.
- Aby uzyskać najlepszy efekt oświetlenia Ambilight, ustaw telewizor w odległości do 25 cm od ściany.
- Idealna odległość oglądania telewizji to trzykrotność przekątnej ekranu telewizora. W pozycji siedzącej oczy powinny znajdować się na wysokości środka ekranu telewizora.
- Aby uzyskać najlepszą jakość dźwięku, należy ustawić telewizor na twardej powierzchni.

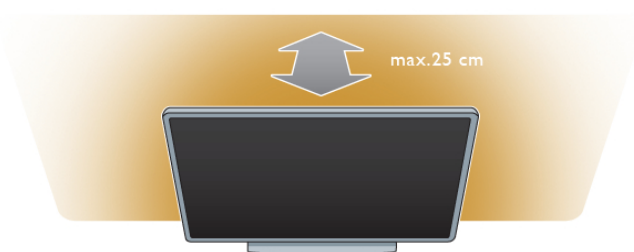

2.2

Przewód zasilający

Podłącz przewód zasilający do gniazda **POWER** telewizora. Upewnij się, że przewód zasilający jest dokładnie podłączony do telewizora. Upewnij się, że zapewniony jest łatwy dostęp do wtyczki przewodu zasilającego podłączonej do gniazda elektrycznego. Podczas odłączania przewodu zasilającego zawsze ciągnij wtyczkę, a nie przewód.

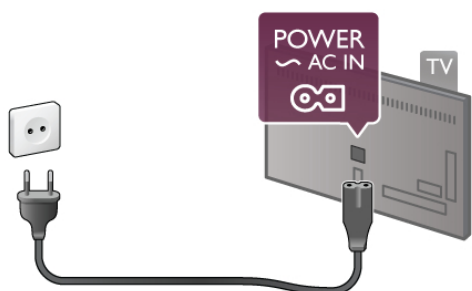

Telewizor pochłania bardzo mało prądu w trybie gotowości, jednak jeśli telewizor nie jest używany przez długi czas, to odłączenie przewodu zasilającego pozwoli oszczędzać energię.

W **Pomocy** naciśnij przycisk **≡ Lista** i wyszukaj temat **Tryb gotowości**, aby uzyskać więcej informacji na temat włączania i wyłączania telewizora.

2.3

Antena

Znajdź złącze antenowe z tyłu telewizora. Podłącz dokładnie przewód antenowy do gniazda **Antenna** 75Ω .

Możesz podłączyć własną antenę lub sygnał antenowy z anteny zbiorczej (stosowanej powszechnie w niektórych regionach). Użyj koncentrycznego złącza antenowego RF IEC 75 omów.

Użyj tego złącza antenowego dla sygnałów wejściowych DVB-T i DVB-C.

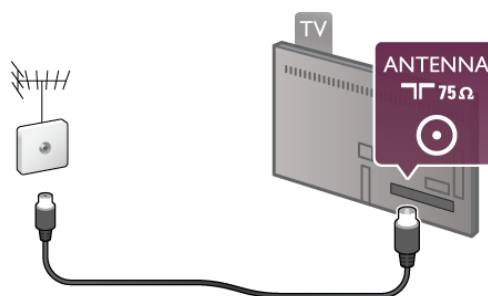

2.4

Antena satelitarna

Znajdź złącze anteny satelitarnej typu F z tyłu telewizora. Podłącz przewód z anteny satelitarnej do tego złącza.

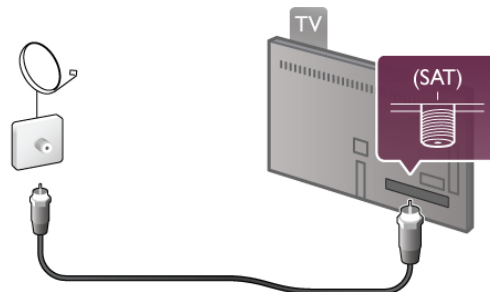

2.5

Sieć

Połączenie bezprzewodowe

Co jest potrzebne

Aby podłączyć telewizor bezprzewodowo do Internetu, wymagany jest **router bezprzewodowy**. Użyj szybkiego (szerokopasmowego) połączenia internetowego.



SimplyShare

Telewizor wykorzystuje protokół SimplyShare do znajdowania i otwierania plików na innych urządzeniach w sieci bezprzewodowej, takich jak komputer lub urządzenie NAS. Możesz użyć komputera z systemem operacyjnym Microsoft Windows XP, Vista lub Windows 7, Mac OS X lub Linux.

Oprogramowanie serwera multimedialnego

Za pomocą oprogramowania serwera multimedialnego na komputerze możesz odtwarzać na ekranie telewizora zdjęcia, muzykę i filmy zapisane na komputerze.

Użyj najnowszej wersji oprogramowania serwera multimedialnego, takiego jak Windows Media Player 11, Twonky™ itp*.

Zainstaluj oprogramowanie na komputerze i skonfiguruj je w celu udostępniania plików multimedialnych dla telewizora. Informacje można znaleźć w instrukcji obsługi oprogramowania serwera multimedialnego.

Aby możliwe było otwieranie plików na telewizorze, oprogramowanie serwera multimedialnego musi być uruchomione na komputerze.

* W **Pomocy** naciśnij przycisk **Lista** i wyszukaj temat **Oprogramowanie serwera multimedialnego**, aby uzyskać przegląd obsługiwanego oprogramowania serwera multimedialnego.

Nawiązywanie połączenia

Wykonaj kroki od 1 do 5.

Krok 1 - Upewnij się, że routersieci bezprzewodowej jest włączony.

Krok 2 - Naciśnij przycisk i wybierz opcję **Konfiguracja**, a następnie naciśnij przycisk **OK**.

Krok 3 - Wybierz opcję **Połącz z siecią** i naciśnij przycisk **OK**.

Krok 4 - Wybierz opcję **Bezprzewodowa** i naciśnij przycisk **OK**.

Krok 5 - Wybierz opcję **Skanuj**, aby wyszukać sieć bezprzewodową. Jeśli masz router z funkcją WPS (Wi-Fi Protected Setup), możesz wybrać opcję **WPS**. Dokonaj wyboru i naciśnij przycisk **OK**.

- Skanuj

Wybierz opcję **Skanuj**, aby wyszukać sieć bezprzewodową (router bezprzewodowy). Telewizor może znaleźć kilka sieci przewodowych w pobliżu.

- WPS

Jeśli router ma funkcję WPS, możesz bezpośrednio połączyć się z routerem bez skanowania. Podejdź do routera, naciśnij przycisk **WPS** i wróć do telewizora w ciągu 2 minut. Następnie naciśnij przycisk **Połącz**, aby nawiązać połączenie.

Jeśli w sieci bezprzewodowej znajdują się urządzenia używające systemu szyfrowania WEP, nie można użyć funkcji WPS. Jeśli w celu nawiązania połączenia konieczne jest użycie **kodu PIN WPS**, wybierz opcję **Skanuj** zamiast opcji WPS.

Krok 6 - Na liście znalezionych sieci wybierz swoją sieć bezprzewodową i naciśnij przycisk **OK**.

Jeśli sieć nie znajduje się na liście, ponieważ jej nazwa jest ukryta (wyłączono rozgłaszanie nazwy SSID na routerze), wybierz opcję **Wprow. ręczne**, aby wprowadzić nazwę sieci.

Krok 7 - W zależności od typu routera można teraz wprowadzić klucz szyfrowania (WEP, WPA lub WPA2). Jeśli wcześniej wprowadzono już klucz szyfrowania sieci, możesz wybrać opcję **Dalej**, aby natychmiast nawiązać połączenie. Jeśli router obsługuje funkcję WPS lub kod PIN WPS, możesz wybrać opcję **WPS, Kod PIN WPS** lub **Standard**. Dokonaj wyboru i naciśnij przycisk **OK**.

- Standard

Wybierz opcję **Standard**, aby ręcznie wprowadzić klucz szyfrowania (hasło, hasło dostępu lub klucz zabezpieczeń). Aby wprowadzić klucz szyfrowania, możesz użyć klawiatury pilota. Po wprowadzeniu klucza naciśnij przycisk **Połącz**.

- Kod PIN WPS

Aby nawiązać bezpieczne połączenie WPS z kodem PIN, wybierz opcję **Kod PIN WPS** i naciśnij przycisk **OK**. Zapisz wyświetlony ośmiocyfrowy kod PIN i wprowadź go w oprogramowaniu routera na komputerze. Wróć do telewizora i naciśnij przycisk **Połącz**. Aby uzyskać informacje dotyczące miejsca, w którym należy wprowadzić kod PIN w oprogramowaniu routera, zapoznaj się z instrukcją obsługi routera.

Krok 8 - Po pomyślnym nawiązaniu połączenia zostanie wyświetlony komunikat.

Konfiguracja sieci

Jeśli połączenie nie powiedzie się, możesz sprawdzić ustawienie DHCP na routerze. Ustawienie DHCP powinno być **włączone**.

Jeśli jesteś zaawansowanym użytkownikiem i chcesz skonfigurować sieć ze statycznymi adresami IP, ustaw telewizor na statyczny adres IP.

Aby ustawić telewizor na statyczny adres IP, naciśnij przycisk i wybierz opcję **Konfiguracja**, a następnie naciśnij przycisk **OK**. Wybierz kolejno opcje **Ustawienia sieci** > **Konfiguracja sieci** > **Stacyjny adres IP**. Po wybraniu w menu opcji **Stacyjny adres IP** możesz ustawić adres IP i inne wymagane ustawienia za pomocą opcji **Stacyjna konfiguracja adresu IP** w tym samym menu.

Problemy z siecią

Nie znaleziono sieci bezprzewodowej lub występują zakłócenia sieci

- Kuchenki mikrofalowe, telefony DECT i inne znajdujące się w pobliżu urządzenia Wi-Fi 802.11b/g/n mogą powodować zakłócenia sieci bezprzewodowej.
- Upewnij się, że zapory firewall sieci zezwalają na dostęp do połączenia bezprzewodowego z telewizorem.
- Jeśli sieć bezprzewodowa nie działa w domu właściwie, spróbuj zainstalować sieć przewodową.

Internet nie działa

- Jeśli połączenie z routerem jest prawidłowe, sprawdź połączenie z Internetem.

Połączenie z komputerem i Internetem jest powolne

- Sprawdź w instrukcji obsługi bezprzewodowego routera jego zasięg wewnątrz pomieszczeń, szybkość przesyłania danych i inne czynniki związane z jakością sygnału.
- Router wymaga szybkiego (szerokopasmowego) połączenia z Internetem.

Połączenie przewodowe

Co jest potrzebne

W celu podłączenia telewizora do Internetu wymagany jest **router** sieciowy. Router powinien mieć szybkie (szerokopasmowe) połączenie z Internetem.

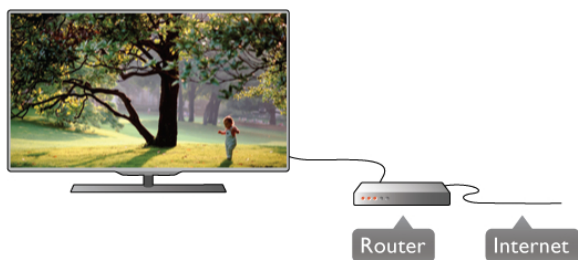

Instalacja

Wykonaj kroki od 1 do 5.

- 1 - Podłącz router do telewizora za pomocą przewodu sieciowego (przewodu Ethernet**).
- 2 - Upewnij się, że router jest włączony.
- 3 - Naciśnij przycisk i wybierz opcję **Konfiguracja**, a następnie naciśnij przycisk **OK**.
- 4 - Wybierz opcję **Połącz z siecią** i naciśnij przycisk **OK**.
- 5 - Wybierz opcję **Przewodowa** i naciśnij przycisk **OK**. Telewizor natychmiast wyszuka połączenie sieciowe. Po pomyślnym nawiązaniu połączenia zostanie wyświetlony komunikat.

Konfiguracja sieci

Jeśli połączenie nie powiedzie się, możesz sprawdzić ustawienie DHCP na routerze. Ustawienie DHCP powinno być włączone.

Jeśli jesteś zaawansowanym użytkownikiem i chcesz skonfigurować sieć ze statycznymi adresami IP, ustaw telewizor na statyczny adres IP.

Aby ustawić telewizor na statyczny adres IP, naciśnij przycisk i wybierz opcję **Konfiguracja**, a następnie naciśnij przycisk **OK**.

Wybierz kolejno opcje **Ustawienia sieci** > **Konfiguracja sieci** > **Stacyjny adres IP**. Po wybraniu w menu opcji **Stacyjny adres IP** możesz ustawić adres IP i inne wymagane ustawienia za pomocą opcji **Stacyjna konfiguracja adresu IP** w tym samym menu.

SimplyShare

Telewizor wykorzystuje protokół SimplyShare do znajdowania i otwierania plików na innych urządzeniach w sieci, takich jak komputer. Możesz użyć komputera z systemem operacyjnym Microsoft Windows XP, Vista lub Windows 7, Mac OS X lub Linux.

Oprogramowanie serwera multimedialnego

Za pomocą oprogramowania serwera multimedialnego na komputerze możesz odtwarzać na ekranie telewizora zdjęcia, muzykę i filmy zapisane na komputerze.

Użyj najnowszej wersji oprogramowania serwera multimedialnego, takiego jak Windows Media Player 11, Twonky™ itp*.

Zainstaluj oprogramowanie na komputerze i skonfiguruj je w celu udostępniania plików multimedialnych dla telewizora. Informacje można znaleźć w instrukcji obsługi oprogramowania serwera multimedialnego.

Aby możliwe było otwieranie plików na telewizorze, oprogramowanie serwera multimedialnego musi być uruchomione na komputerze.

* W **Pomocy** naciśnij przycisk **Lista** i wyszukaj temat **Oprogramowanie serwera multimedialnego**, aby uzyskać przegląd obsługiwanych oprogramowania serwera multimedialnego.

** Aby spełnić przepisy EMC, skorzystaj z ekranowanego przewodu FTP Ethernet kat. 5E.

Ustawienia sieci

Aby otworzyć menu Ustawienia sieci, naciśnij przycisk i wybierz opcję **Konfiguracja**, a następnie naciśnij przycisk **OK**.

Wybierz opcję **Ustawienia sieci** i naciśnij przycisk **OK**.

Przeglądanie parametrów sieci

W tym miejscu wyświetlane są wszystkie bieżące ustawienia sieci: adresy IP i MAC, siła sygnału, szybkość, metoda szyfrowania itp.

Typ sieci

Pozwala ustawić sieć przewodową lub bezprzewodową.

Konfiguracja sieci

Pozwala ustawić konfigurację sieci na DHCP i automatyczny adres IP lub statyczny adres IP.

Stacyjna konfiguracja adresu IP

Jeśli wybrano statyczny adres IP, w tym miejscu można określić wszystkie wymagane ustawienia statycznego adresu IP.

Digital Media Renderer - DMR

Aby odbierać pliki multimedialne ze smartfonów i tabletów, ustaw opcję DMR na **Włącz**.

Nazwa telewizora w sieci

Jeśli masz kilka telewizorów w sieci domowej, w tym miejscu możesz zmienić nazwę tego telewizora.

Wyczyść pamięć Internetu

Opcja **Wyczyść pamięć Internetu** umożliwia wyczyszczenie wszystkich plików internetowych zapisanych na telewizorze. Wyczyszczone zostaną następujące dane: rejestracja telewizora Philips Smart TV i ustawienia nadzoru rodzicielskiego, dane logowania w aplikacjach sklepów wideo, wszystkie ulubione elementy w aplikacji Smart TV, zakładki internetowe i historia. Interaktywne aplikacje MHEG mogą także zapisywać pliki cookie na telewizorze. Te pliki również zostaną wyczyszczone.

Podłączanie urządzeń

Wskazówki dotyczące połączeń

Instrukcja połączeń

Urządzenie należy zawsze podłączać do telewizora, korzystając z **połączenia o najlepszej dostępnej jakości**. Użyj także przewodów dobrej jakości, aby zapewnić dobrą jakość przesyłu obrazu i dźwięku.

Jeśli potrzebujesz pomocy przy podłączaniu wielu urządzeń do telewizora, możesz wyświetlić **Poradnik połączeń Philips**. Ten poradnik zapewnia informacje dotyczące sposobu podłączania i przewodów, których należy użyć.

Odwiedź stronę internetową
www.connectivityguide.philips.com

Antena

Jeśli masz dekoder (odbiornik cyfrowy) lub nagrywarkę, podłącz przewody antenowe w celu przesłania **sygnału antenowego** najpierw przez dekoder i/lub nagrywarkę, a następnie do telewizora. W ten sposób antena i dekoder mogą przesyłać do nagrywarke dodatkowe kanały w celu nagrywania.

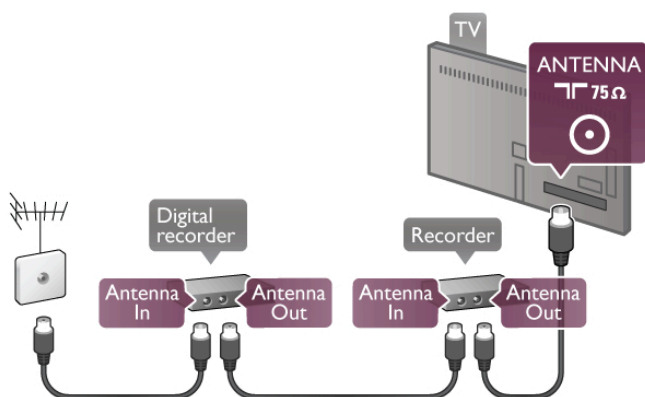

HDMI

Połączenie **HDMI** zapewnia najwyższą jakość obrazu i dźwięku. Jeden przewód HDMI służy do przesyłania sygnałów audio i wideo. W przypadku odbierania sygnału telewizyjnego w formacie HD (High Definition) skorzystaj z przewodu HDMI. Aby uzyskać najlepszą jakość przesyłu sygnału, nie należy korzystać z przewodu HDMI, którego długość przekracza 5 m.



EasyLink HDMI CEC

Jeśli urządzenia zostały podłączone za pomocą przewodu HDMI i są wyposażone w funkcję EasyLink, możliwa jest ich obsługa za pomocą pilota zdalnego sterowania telewizora. Funkcja EasyLink HDMI CEC musi być włączona na telewizorze i podłączonym urządzeniu.

W **Pomocy** naciśnij przycisk **≡ Lista** i wyszukaj temat **EasyLink HDMI CEC**, aby uzyskać więcej informacji na temat korzystania z funkcji EasyLink.

HDMI ARC

Wszystkie gniazda HDMI telewizora mają funkcję ARC (Audio Return Channel).

Jeśli urządzenie, zwykle zestaw kina domowego, także ma gniazdo HDMI ARC, podłącz je do dowolnego gniazda HDMI tego telewizora. W przypadku połączenia HDMI ARC nie jest konieczne podłączanie dodatkowego przewodu audio, który przesyła dźwięk z telewizora do zestawu kina domowego. Połączenie HDMI ARC przesyła oba sygnały.

Do podłączenia zestawu kina domowego można użyć dowolnego złącza HDMI tego telewizora, ale funkcja ARC jest dostępna tylko dla jednego urządzenia/połączenia w danym momencie.

Jeśli wolisz wyłączyć funkcję ARC dla połączeń HDMI, naciśnij przycisk **↑** i wybierz opcję **⚙️ Konfiguracja**, a następnie naciśnij przycisk **OK**. Wybierz kolejno opcję **Ustawienia telewizora > Dźwięk > Zaawansowane > HDMI ARC**.

DVI-HDMI

Jeśli urządzenie, z którego korzystasz, jest wyposażone wyłącznie w złącze DVI, skorzystaj z adaptera DVI-HDMI. Skorzystaj z jednego ze złączy HDMI; połącz przewód Audio L/R (gniazdo mini jack 3,5 mm) z gniazdem Audio In VGA/DVI z tyłu telewizora, aby uzyskać dźwięk.

Zabezpieczenie przed kopiowaniem

Przewody DVI i HDMI obsługują system zabezpieczenia przed kopiowaniem HDCP (High-bandwidth Digital Content Protection). Standard HDCP to sygnał zabezpieczenia przed kopiowaniem zawartości z płyt DVD i Blu-ray. Jest znany także pod nazwą DRM (Digital Rights Management — cyfrowy system zarządzania prawami autorskimi).

Y Pb Pr

Połączenie **rozdzielonych składowych sygnału wideo YPbPr** zapewnia wysoką jakość. Połączenie YPbPr może zostać użyte dla sygnału telewizyjnego w formacie HD (High Definition). Oprócz gniazd Y, Pb i Pr należy połączyć lewe i prawe gniazdo audio, aby uzyskać dźwięk.

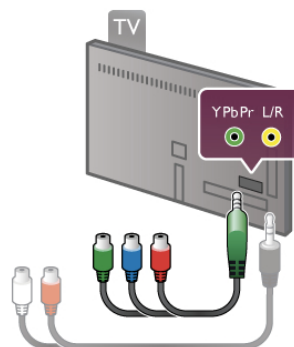

Aby podłączyć urządzenie, użyj dostarczonego przewodu YPbPr. Podłącz przewody, dopasowując kolory ich wtyków do kolorów złączy YPbPr (zielony, niebieski, czerwony).

Użyj adaptera Audio L/R z wtykami cinch do gniazda mini-jack (3,5 mm) (niedołączony do zestawu), jeśli urządzenie obsługuje także dźwięk.

SCART

Połączenie **SCART** zapewnia dobrą jakość. Połączenie SCART może zostać użyte dla sygnału wideo CVBS lub RGB, ale nie można go używać dla sygnału telewizyjnego w formacie HD (High Definition). Połączenie SCART pozwala przesyłać zarówno sygnały audio, jak i wideo.

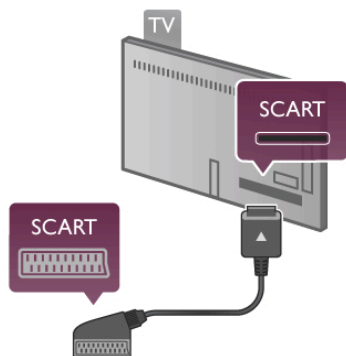

Aby podłączyć urządzenie, użyj dostarczonego adaptera SCART.

Wyjście audio — optyczne

Wyjście audio — optyczne zapewnia połączenie audio o wysokiej jakości. To połączenie optyczne umożliwia obsługę kanałów audio 5.1. Jeśli urządzenie audio, zwykle zestaw kina domowego, nie ma gniazda HDMI ARC, można podłączyć ten przewód audio do optycznego wejścia audio w zestawie kina domowego. Ten przewód audio będzie przysyłać dźwięk z telewizora do zestawu kina domowego.



Typ wyjściowego sygnału audio można ustawić zgodnie z możliwościami audio zestawu kina domowego.

W **Pomocy** naciśnij przycisk **≡ Lista** i wyszukaj temat **Ustawienia wyjścia audio**, aby uzyskać więcej informacji.

Jeśli dźwięk nie jest zgodny z obrazem na ekranie, można dostosować synchronizację dźwięku i obrazu.

W **Pomocy** naciśnij przycisk **≡ Lista** i wyszukaj temat **Synchronizacja dźwięku i obrazu**, aby uzyskać więcej informacji.

VGA

Użyj przewodu **VGA** (złącze D-sub 15), aby podłączyć komputer do telewizora. Korzystając z połączenia VGA, można używać telewizora jako monitora komputerowego. Aby uzyskać dźwięk, można podłączyć przewód **Audio L/R** (gniazdo mini-jack 3,5 mm).

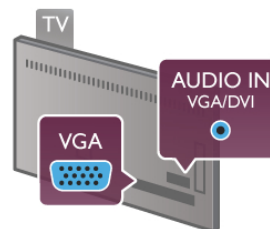

Komputer można także podłączyć bezprzewodowo, aby na ekranie telewizora oglądać pliki multimedialne zapisane na komputerze.

W **Pomocy** naciśnij przycisk **≡ Lista** i wyszukaj temat **Sieć, bezprzewodowa**, aby uzyskać więcej informacji.

EasyLink HDMI CEC

HDMI CEC

Dzięki funkcji **EasyLink** można sterować podłączonym urządzeniem przy użyciu pilota telewizora. Funkcja EasyLink używa protokołu HDMI CEC* do komunikacji z połączonymi urządzeniami. Urządzenia muszą obsługiwać protokół HDMI CEC, a także muszą być podłączone przy użyciu połączenia HDMI.

* *Consumer Electronics Control*

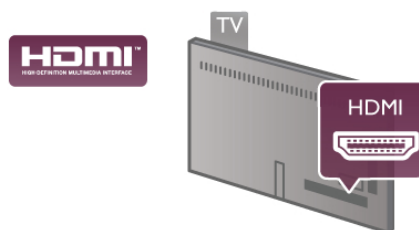

Ustawienia EasyLink

Funkcja EasyLink telewizora jest domyślnie włączona. Sprawdź, czy wszystkie ustawienia protokołu HDMI CEC połączonych urządzeń EasyLink są właściwie skonfigurowane. Funkcja EasyLink może nie działać z urządzeniami innych producentów.

Nazwy HDMI CEC stosowane przez innych producentów

Poszczególni producenci używają różnych nazw funkcji HDMI CEC. Niektóre przykłady tych nazw to: Anynet, Aquos Link, Bravia Theatre Sync, Kuro Link, Simplink i Viera Link. Nie wszystkie marki urządzeń są w pełni zgodne z funkcją EasyLink.

Przykładowe nazwy funkcji HDMI CEC są własnością odpowiednich firm.

Sterowanie urządzeniami

Aby obsługiwać urządzenie podłączone do gniazda HDMI i skonfigurowane z użyciem funkcji EasyLink, wybierz urządzenie — lub jego aktywność — na liście połączeń telewizora. Naciśnij przycisk **⏏ SOURCE**, wybierz urządzenie połączone przy użyciu przewodu HDMI i naciśnij przycisk **OK**.



Po wybraniu urządzenia pilot telewizora umożliwia sterowanie urządzeniem. Jednak przyciski **🏠** (Menu główne) i **⏏** **OPTIONS** oraz niektóre typowe przyciski telewizora, takie jak **Ambilight**, nie są przekazywane do urządzenia.

Jeśli potrzebnego przycisku nie ma na pilocie telewizora, możesz wybrać ten przycisk w menu Opcje. Naciśnij przycisk **⏏** **OPTIONS** i wybierz opcję **📺 Elementy sterujące** na pasku menu. Wybierz wymagany przycisk urządzenia na ekranie i naciśnij przycisk **OK**.

Niektóre bardzo specyficzne przyciski urządzenia mogą nie być dostępne w menu Elementy sterujące.

Ustawienia funkcji EasyLink

Wszystkie ustawienia funkcji EasyLink telewizora są domyślnie włączone. Poszczególne ustawienia funkcji EasyLink można wyłączać niezależnie.

EasyLink

Aby całkowicie wyłączyć funkcję EasyLink, naciśnij przycisk **🏠** i wybierz opcję **⚙️ Konfiguracja**, a następnie naciśnij przycisk **OK**.

Wybierz kolejno opcje **Ustawienia telewizora > Ustawienia ogólne > EasyLink > EasyLink**. Wybierz opcję **Wyłącz** i naciśnij przycisk **OK**.

Pilot EasyLink

Jeśli urządzenia mają się komunikować, ale nie chcesz obsługiwać ich przy użyciu pilota telewizora, możesz niezależnie wyłączyć funkcję pilota EasyLink.

W menu ustawień funkcji EasyLink wybierz opcję **Pilot EasyLink**, a następnie wybierz opcję **Wyłącz**.

Łącze Pixel Plus

Niektóre urządzenia, odtwarzacze DVD lub odtwarzacze płyt Blu-ray mogą być wyposażone w swoje własne funkcje przetwarzania obrazu. Aby uniknąć zakłóceń między nimi a ustawieniami przetwarzania obrazu w telewizorze i zapobiec wystąpieniu złej jakości obrazu, należy wyłączyć funkcję przetwarzania obrazu tych urządzeń. Funkcja Łącze Pixel Plus telewizora jest domyślnie włączona i uniemożliwia przetwarzanie jakości obrazu najnowszych urządzeń firmy Philips podłączonych do telewizora.

Aby wyłączyć funkcję Łącze Pixel Plus, w menu ustawień funkcji EasyLink wybierz opcję **Łącze Pixel Plus**, a następnie wybierz opcję **Wyłącz**.

Automatyczne przenoszenie napisów

Jeśli odtwarzasz płytę DVD lub Blu-ray za pomocą odtwarzacza marki Philips, który obsługuje napisy, można przesuwac napisy do góry w telewizorze. Napisy będą dzięki temu widoczne dla dowolnego formatu obrazu. Funkcja Automatyczne przenoszenie napisów telewizora jest domyślnie włączona.

Aby wyłączyć funkcję Automatyczne przenoszenie napisów, w menu ustawień funkcji EasyLink wybierz opcję **Automatyczne przenoszenie napisów**, a następnie wybierz opcję **Wyłącz**.

Wspólny interfejs CAM

CI+

Ten telewizor obsługuje dostęp warunkowy przy użyciu standardu CI+.

Standard CI+ umożliwia oglądanie programów cyfrowych w rozdzielczości HD, takich jak filmy i programy sportowe, które są oferowane przez nadawców telewizji cyfrowej w danym regionie. Takie programy są kodowane przez nadawcę telewizji i dekodowane przy użyciu przedpłaconego modułu CI+. Nadawcy telewizji cyfrowej dostarczają ten moduł CI+ (moduł dostępu warunkowego — CAM) po wykupieniu subskrypcji na programy. Takie programy mają wysoki poziom zabezpieczenia przed kopiowaniem.

Aby uzyskać więcej informacji na temat warunków, skontaktuj się z nadawcą telewizji cyfrowej.

W **Pomocy** naciśnij przycisk **☰ Lista**, a następnie wyszukaj temat **Wspólny interfejs CAM**, aby uzyskać więcej informacji na temat podłączania modułu CAM.



CAM

Umieszczanie modułu dostępu warunkowego (CAM)

Przed zamontowaniem modułu CAM należy wyłączyć telewizor.

Na module CAM znajduje się informacja wskazująca prawidłową metodę montażu. Nieprawidłowe zamontowanie modułu CAM może spowodować uszkodzenie modułu i telewizora.

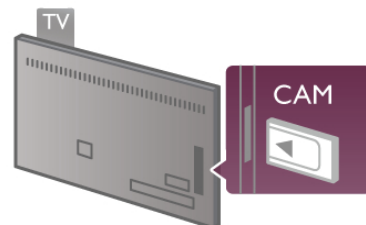

Użyj gniazda Common Interface po lewej stronie telewizora, aby włożyć kartę CAM*. Delikatnie włóż kartę CAM do oporu i pozostaw ją tam na stałe. Aktywacja modułu CAM może potrwać kilka minut. Wyjęcie modułu CAM spowoduje dezaktywację usługi w telewizorze.

* Do gniazda Common Interface pasuje karta PC (PCMCIA), w którą należy włożyć kartę Smart. Obie karty powinny zostać dostarczone przez nadawcę telewizji.

Jeśli moduł CAM został zamontowany i opłaty za subskrypcję są uiszczane, (metody połączenia mogą się różnić), możliwe jest oglądanie programów telewizyjnych. Włożony moduł CAM jest przeznaczony wyłącznie dla telewizora.

Ustawienia modułu CAM

Aby ustawić hasła lub kody PIN dla programów telewizyjnych modułu CAM, naciśnij przycisk **🏠** i wybierz opcję **⚙️ Konfiguracja**, a następnie naciśnij przycisk **OK**.

Wybierz kolejno opcje **Ustawienia kanałów > Wspólny interfejs**.

Wybierz nadawcę programów telewizyjnych modułu CAM i naciśnij przycisk **OK**.

Dekoder

Podłącz antenę do dekodera (odbiornika cyfrowego) i do telewizora za pomocą dwóch przewodów antenowych.

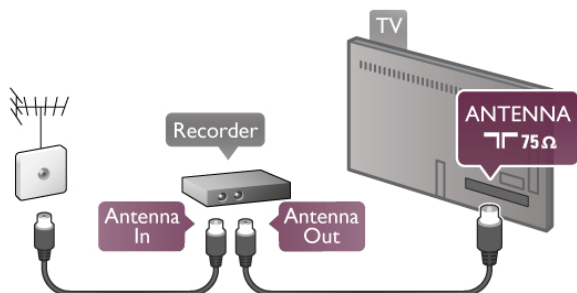

Następnie podłącz przewód HDMI, aby połączyć dekodery z telewizorem. Możesz też użyć przewodu SCART, jeśli dekodery nie ma gniazda HDMI.

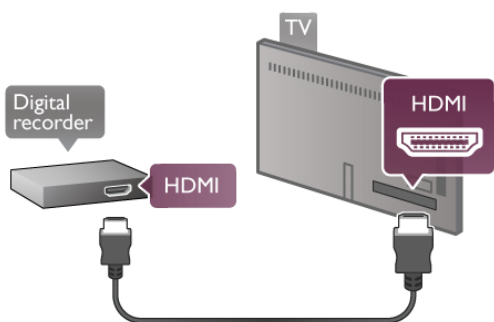

Wyłącznik czasowy

Jeśli używasz tylko pilota dekodera, wyłącz ten wyłącznik czasowy. Uniemożliwi to automatyczne wyłączenie telewizora po upływie 4 godzin od ostatniego naciśnięcia przycisku na pilocie telewizora.

Aby całkowicie wyłączyć wyłącznik czasowy, naciśnij przycisk **🏠** i wybierz opcję **⚙️ Konfiguracja**, a następnie naciśnij przycisk **OK**.

Wybierz kolejno opcje **Ustawienia telewizora > Ustawienia ogólne > Wyłącznik czasowy**, a następnie wybierz opcję **Wyłącz**.

Odbiornik telewizji satelitarnej

Podłącz przewód anteny satelitarnej do odbiornika telewizji satelitarnej.

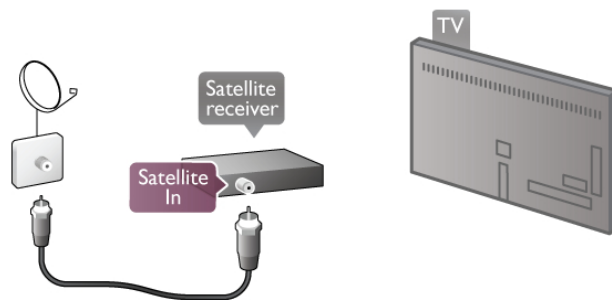

Następnie podłącz przewód HDMI, aby połączyć urządzenie z telewizorem. Możesz też użyć przewodu SCART, jeśli urządzenie nie ma gniazda HDMI.

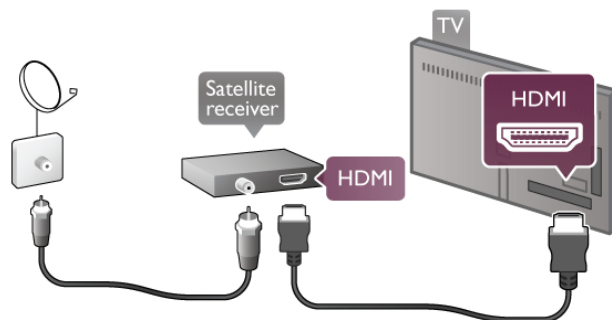

Wyłącznik czasowy

Jeśli używasz tylko pilota odbiornika telewizji satelitarnej, wyłącz ten wyłącznik czasowy. Uniemożliwi to automatyczne wyłączenie telewizora po upływie 4 godzin od ostatniego naciśnięcia przycisku na pilocie telewizora.

Aby wyłączyć, naciśnij przycisk **🏠** i wybierz opcję **⚙️**

Konfiguracja, a następnie naciśnij przycisk **OK**.

Wybierz kolejno opcje **Ustawienia telewizora > Ustawienia ogólne > Wyłącznik czasowy** i przesunij suwak na wartość **0**.

Zestaw kina domowego

Connect

Podłącz zestaw kina domowego do telewizora za pomocą przewodu HDMI. Możesz podłączyć zestaw Philips Soundbar lub zestaw kina domowego z wbudowanym odtwarzaczem płyt.

Możesz też użyć przewodu SCART, jeśli urządzenie nie ma gniazda HDMI.

HDMI ARC

Jeśli zestaw kina domowego ma gniazdo HDMI ARC, możesz użyć dowolnego gniazda HDMI telewizora w celu połączenia. Wszystkie gniazda HDMI telewizora obsługują sygnały ARC (Audio Return Channel). Jednak po podłączeniu zestawu kina domowego telewizor może wysyłać sygnały ARC tylko przez to połączenie.

W przypadku połączenia HDMI ARC nie jest konieczne podłączanie dodatkowego przewodu audio. Połączenie HDMI ARC przesyła oba sygnały.

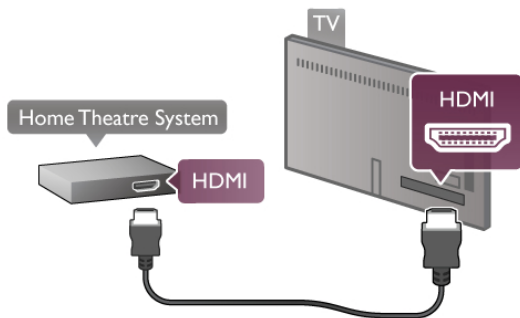

Jeśli zestaw kina domowego nie ma gniazda HDMI ARC, podłącz optyczny przewód audio, aby wysłać dźwięk z telewizora do zestawu kina domowego.

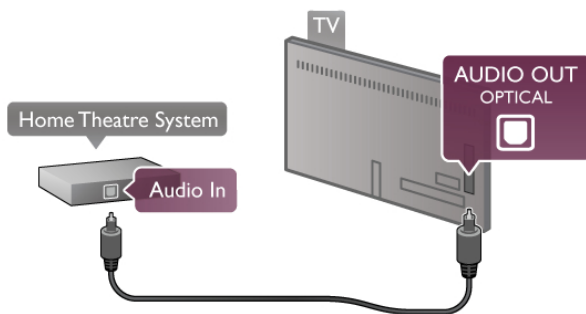

Synchronizacja dźwięku i obrazu

Jeśli dźwięk nie pasuje do obrazu wideo wyświetlanego na ekranie, w przypadku większości zestawów kina domowego DVD możesz ustawić opóźnienie, aby dopasować dźwięk i obraz wideo. W przeciwnym razie może być widoczna rozbieżność w scenach, w których ktoś mówi, np. kiedy osoba kończy zdanie, zanim przestanie ruszać ustami.

W **Pomocy** naciśnij przycisk **≡ Lista** i wyszukaj temat **Synchronizacja dźwięku i obrazu**, aby uzyskać więcej informacji.

Synchronizacja dźwięku i obrazu

Po podłączeniu zestawu kina domowego do telewizora obraz wyświetlany na ekranie telewizora oraz dźwięk z zestawu kina domowego powinny zostać zsynchronizowane. W przeciwnym razie może być widoczna rozbieżność w scenach, w których ktoś mówi, np. kiedy osoba kończy zdanie, zanim przestanie ruszać ustami, lub odwrotnie.

Automatyczna synchronizacja dźwięku i obrazu

Najnowsze zestawy kina domowego firmy Philips umożliwiają automatyczną bezbłędną synchronizację obrazu i dźwięku.

Opóźnienie synchronizacji dźwięku

Inne zestawy kina domowego mogą wymagać dostosowania opóźnienia synchronizacji dźwięku i obrazu. Zwiększaj opóźnienie w zestawie kina domowego do czasu, aż dźwięk będzie zgodny z obrazem. Może być konieczne wprowadzenie wartości opóźnienia równego 180 ms. Przeczytaj instrukcję obsługi zestawu kina domowego.

Po ustawieniu wartości opóźnienia w zestawie kina domowego należy wyłączyć opcję Opóźnienie wyjścia audio w telewizorze. Aby wyłączyć funkcję Opóźnienie wyjścia audio, naciśnij przycisk **⏠** i wybierz opcję **⚙ Konfiguracja**, a następnie naciśnij przycisk **OK**.

Wybierz kolejno opcje **Ustawienia telewizora > Dźwięk > Opóźnienie wyjścia audio**. Wybierz opcję **Wyłącz** i naciśnij przycisk **OK**.

Dostosowanie wyjścia audio

W przypadku, gdy nie można ustawić opóźnienia w zestawie kina domowego, można ustawić telewizor w celu synchronizacji dźwięku.

Aby zsynchronizować dźwięk w telewizorze, naciśnij przycisk **⏠** i wybierz opcję **⚙ Konfiguracja**, a następnie naciśnij przycisk **OK**.

Wybierz kolejno opcje **Ustawienia telewizora > Dźwięk >**

Dostosowanie wyjścia audio. Użyj suwaka, aby ustawić przesunięcie dźwięku, a następnie naciśnij przycisk **OK**.

Ustawiona wartość kompensuje czas wymagany do przetworzenia dźwięku z telewizora przez zestaw kina domowego. Przesunięcie można ustawiać z krokiem 5 ms. Maksymalna wartość wynosi -60 ms. Ustawienie Opóźnienie wyjścia audio powinno być włączone.

Ustawienia wyjścia audio

Format wyjścia dźwięku

Standardowe ustawienie opcji Format wyjścia dźwięku to **Wielokanałowy**. Zestawy kina domowego z obsługą dźwięku wielokanałowego (Dolby Digital, DTS® itp.) mogą odbierać skompresowany wielokanałowy sygnał audio kanału telewizyjnego lub podłączonego odtwarzacza płyt.

Aby ustawić opcję Format wyjścia dźwięku, naciśnij przycisk **⏠** i wybierz opcję **⚙ Konfiguracja**, a następnie naciśnij przycisk **OK**.

Wybierz kolejno opcje **Ustawienia telewizora > Dźwięk >**

Format wyjścia dźwięku.

Jeśli masz zestaw kina domowego bez żadnych funkcji przetwarzania dźwięku wielokanałowego, wybierz opcję **Stereo**.

Wyrównywanie wyjścia dźwięku

Za pomocą opcji Wyrównywanie wyjścia dźwięku można wyrównać poziom głośności telewizora i zestawu kina domowego podczas przełączania między tymi urządzeniami. Różnice w poziomie głośności mogą być spowodowane przez odmienne sposoby przetwarzania dźwięku.

Aby wyrównać różnice, naciśnij przycisk **⏠** i wybierz opcję **⚙ Konfiguracja**, a następnie naciśnij przycisk **OK**.

Wybierz kolejno opcje **Ustawienia telewizora > Dźwięk > Wyrównywanie wyjścia dźwięku**.

Jeśli różnica w poziomie głośności jest duża, wybierz opcję **Więcej**. Jeśli różnica jest niewielka, wybierz opcję **Mniej**.

Funkcja Wyrównywanie wyjścia dźwięku wpływa na sygnały audio przesyłane zarówno przez optyczne wyjście audio, jak i przez gniazdo HDMI ARC.

Odtwarzacz płyt Blu-ray

Podłącz odtwarzacz płyt Blu-ray do telewizora za pomocą przewodu HDMI.

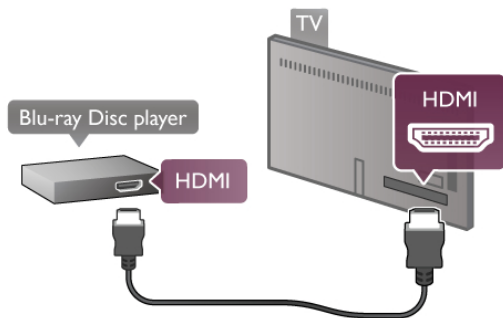

Jeśli odtwarzacz płyt Blu-ray obsługuje funkcję EasyLink HDMI CEC, możliwa jest jego obsługa za pomocą pilota zdalnego sterowania telewizora.

W **Pomocy** naciśnij przycisk **≡ Lista** i wyszukaj temat **EasyLink HDMI CEC**, aby uzyskać więcej informacji.

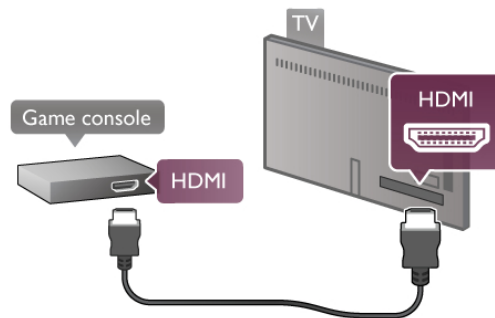

Aby uzyskać najlepszą jakość, użyj przewodu HDMI, aby podłączyć konsolę do gier z boku telewizora.

Jeśli konsola do gier została podłączona przy użyciu przewodu HDMI i obsługuje funkcję EasyLink HDMI CEC, możliwa jest jej obsługa za pomocą pilota zdalnego sterowania telewizora.

Można także użyć adaptera SCART (nie dołączony do zestawu) w celu podłączenia konsoli do gier do telewizora.

Odtwarzacz DVD

Podłącz odtwarzacz płyt DVD do telewizora za pomocą przewodu HDMI.

Możesz też użyć przewodu SCART, jeśli urządzenie nie ma gniazda HDMI.

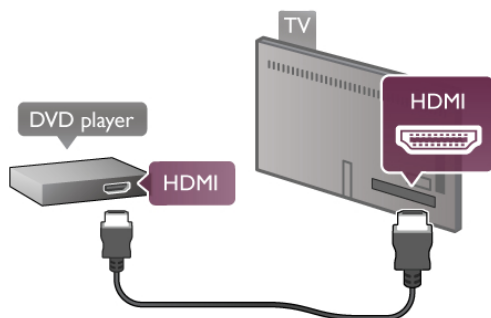

Jeśli odtwarzacz płyt DVD został podłączony przy użyciu przewodu HDMI i obsługuje funkcję EasyLink HDMI CEC, możliwa jest jego obsługa za pomocą pilota zdalnego sterowania telewizora.

W **Pomocy** naciśnij przycisk **≡ Lista** i wyszukaj temat **EasyLink HDMI CEC**, aby uzyskać więcej informacji.

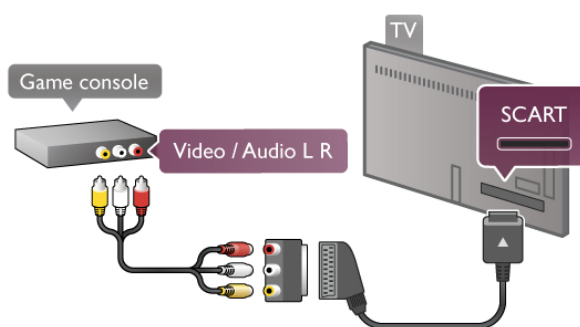

Dysk twardy USB

Co jest potrzebne

Po podłączeniu dysku twardego USB można wstrzymywać i nagrywać programy telewizyjne. Programy te muszą być nadawane cyfrowo (transmisja DVB lub podobna). Można także podłączyć dysk twardy USB, aby oglądać filmy z internetowego sklepu wideo (VOD).

Oglądanie wypożyczonego filmu

Po podłączeniu telewizora do Internetu można wypożyczać filmy z internetowego sklepu wideo. Uruchom funkcję **Smart TV** i włącz aplikację wypożyczania filmów z **App gallery** (galerii aplikacji).

Aby pobrać wypożyczony film, można podłączyć pamięć flash USB 8 GB, lecz można też użyć dysku twardego USB. Przy instalowaniu dysku twardego można określić, czy ma on być wykorzystywany również do wypożyczanych filmów. Nawet jeśli internetowa wypożyczalnia przesyła filmy strumieniowo, dysk twardy USB może być konieczny jako bufor dla filmu.

Aby wstrzymać odtwarzanie

Aby wstrzymywać programy telewizyjne, wymagany jest dysk twardy zgodny ze standardem USB 2.0 o pojemności co najmniej 32 GB i minimalnej szybkości zapisu 30 MB/s.

Aby nagrywać

Aby wstrzymywać i nagrywać programy telewizyjne, wymagany jest dysk twardy o pojemności co najmniej 250 GB.

Gra

Podłącz konsolę do gier z boku lub z tyłu telewizora.

Możesz użyć połączenia HDMI, YPbPr lub SCART. Jeśli konsola do gier ma tylko wyjścia Video (CVBS) i Audio L/R, użyj adaptera Video Audio L/R-SCART w celu podłączenia do gniazda SCART.

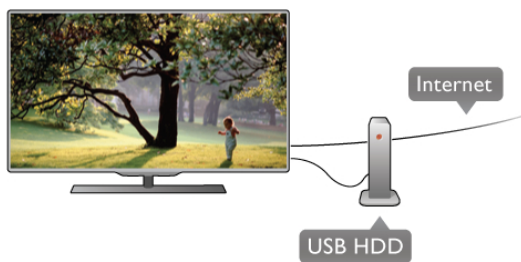

przewodnik telewizyjny

Zanim zdecydujesz się kupić dysk twardy USB, możesz sprawdzić, czy w danym kraju możliwe jest nagrywanie cyfrowych kanałów telewizyjnych.

Naciśnij przycisk **GUIDE** na pilocie. Jeśli na stronie przewodnika telewizyjnego widoczny jest przycisk **Nagraj**, możliwe jest nagrywanie programów z cyfrowych kanałów telewizyjnych.

Jeśli przycisk **Nagraj** jest niedostępny, sprawdź, czy przewodnik telewizyjny jest aktualizowany przez Internet.

Aby sprawdzić, czy przewodnik telewizyjny pobiera dane z Internetu, naciśnij przycisk **↑** i wybierz opcję **⚙️ Konfiguracja**, a następnie naciśnij przycisk **OK**.

Wybierz kolejno opcje **Ustawienia telewizora > Ustawienia ogólne > Przew.TV**. Wybierz opcję **Z Internetu** i naciśnij przycisk **OK**.

W **Pomocy** naciśnij przycisk **☰ Lista** i wyszukaj temat **Dysk twardy USB, instalacja**, aby zainstalować dysk twardy USB w tym telewizorze.

Instalacja

Zanim będzie możliwe wstrzymanie odtwarzania lub nagranie programu, konieczne jest podłączenie i sformatowanie dysku twardego USB. Jeśli chcesz nagrać program, korzystając z danych przewodnika telewizyjnego z Internetu, przed zainstalowaniem dysku twardego USB w telewizorze musi być skonfigurowane połączenie internetowe.

1 - Podłącz dysk twardy USB do złącza **USB** z tyłu komputera. Możesz użyć dowolnego złącza USB, ale złącze znajdujące się obok gniazda HDMI 1 jest najwygodniejsze. Podczas formatowania nie podłączaj żadnego innego urządzenia USB do innych złączy USB.

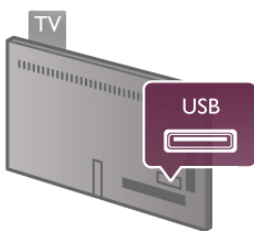

2 - Włącz dysk twardy USB i telewizor.

3 - Po dostrojeniu telewizora do cyfrowego kanału telewizyjnego naciśnij przycisk **||** (**Wstrzymanie**). Próba wstrzymania spowoduje rozpoczęcie formatowania. Formatowanie spowoduje usunięcie wszystkich plików z podłączonego dysku twardego USB.

Postępuj zgodnie z wyświetlanymi instrukcjami. Po sformatowaniu dysk twardy USB powinien zostać podłączony na stałe.

Ostrzeżenie

Dysk twardy USB jest sformatowany wyłącznie na potrzeby tego telewizora i nie można korzystać z zapisanych na nim nagrań w innym telewizorze ani komputerze. Nie należy kopiować ani zmieniać plików nagrań zapisanych na dysku twardym USB za pomocą jakichkolwiek aplikacji komputerowych, ponieważ spowoduje to uszkodzenie nagrań. Sformatowanie innego dysku twardego USB spowoduje utratę danych zapisanych na poprzednim dysku. Dysk twardy USB zainstalowany w telewizorze wymaga ponownego sformatowania, jeśli ma być użyty z komputerem.

W **Pomocy** naciśnij przycisk **☰ Lista** i wyszukaj temat **Wstrzymywanie TV** lub **Nagrywanie**, aby wstrzymać odtwarzanie lub nagrywać programy telewizyjne.

Klawiatura lub mysz USB

Klawiatura USB

Podłącz klawiaturę USB (typu USB-HID), aby wprowadzać tekst na telewizorze.

Do telewizora można podłączyć klawiaturę i mysz. Do połączenia użyj złącza **USB** z boku telewizora.



Instalacja klawiatury

Aby zainstalować klawiaturę USB, włącz telewizor i podłącz klawiaturę USB do jednego ze złączy **USB** z boku telewizora. Kiedy telewizor wykryje klawiaturę po raz pierwszy, będzie można wybrać układ klawiatury i przetestować wybór. W przypadku wyboru cyrylicznego lub greckiego układu klawiatury możliwe jest wybranie dodatkowego łacińskiego układu klawiatury.

Aby w późniejszym momencie zmienić ustawienie układu klawiatury, naciśnij przycisk **↑** i wybierz opcję **⚙️ Konfiguracja**, a następnie naciśnij przycisk **OK**.

Wybierz kolejno opcje **Ustawienia telewizora > Ustawienia ogólne > Mysz i klawiatura USB > Ustawienia klawiatury** i naciśnij przycisk **OK**.

Klawisze do zmiany nazwy kanału

- Enter **↵** = OK
- Backspace **←** = usunięcie znaku znajdującego się przed kursorem myszy
- Przyciski strzałek = poruszanie się wewnątrz pola tekstowego
- Aby przełączać się między układami klawiatury (jeśli ustawiono dodatkowy układ), naciśnij jednocześnie klawisze **Alt + Shift**.

Klawisze dla aplikacji Smart TV i stron internetowych

- **Tab** i **Shift Tab** = Następny i Poprzedni
- **Home** = przewijanie do góry strony
- **End** = przewijanie do dołu strony
- **Page Up** = przejście o jedną stronę w górę

- **Page Down** = przejście o jedną stronę w dół
- **+** = powiększenie o jeden krok
- **-** = pomniejszenie o jeden krok
- ***** = dopasowanie do szerokości

W **Pomocy** naciśnij przycisk **≡ Lista** i wyszukaj temat **Mysz USB**, aby podłączyć mysz USB.

Mysz USB

Do telewizora można podłączyć mysz USB (typu USB-HID) ułatwiającą poruszanie się po stronach internetowych. Możesz w łatwiejszy sposób wybierać na stronach internetowych i klikać łącza. Mysz USB nie umożliwia nawigacji po stronach aplikacji Smart TV ani po menu telewizora.



Instalacja myszy

Włącz telewizor i podłącz mysz USB do jednego ze złączy **USB** z boku telewizora. Możesz także podłączyć mysz USB do podłączonej klawiatury USB.

Kliknięcia przyciskami myszy

- **Lewym przyciskiem myszy** = OK
- **Prawym przyciskiem myszy** = Wstecz **↩**

Można użyć pokrętki myszy w celu przewijania stron w górę i w dół.

W **Pomocy** naciśnij przycisk **≡ Lista** i wyszukaj temat **Klawiatura USB**, aby podłączyć klawiaturę USB.

Pamięć flash USB

Możliwe jest przeglądanie zdjęć lub odtwarzanie muzyki i filmów z podłączonej pamięci flash USB.

Podłącz pamięć flash USB do złącza **USB** z lewej strony włączonego telewizora.

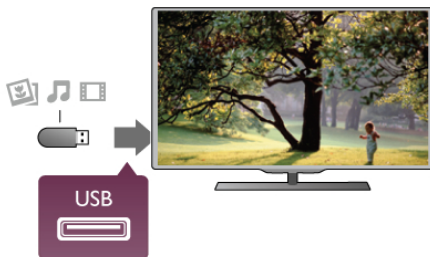

Telewizor wykryje pamięć flash i wyświetli listę przedstawiającą jej zawartość.

Jeśli lista zawartości nie pojawia się automatycznie, naciśnij przycisk **↔ SOURCE**, wybierz opcję **USB** i naciśnij przycisk **OK**.

Aby przerwać oglądanie zawartości pamięci flash USB, naciśnij przycisk **TV** lub wybierz inną aktywność.

Aby odłączyć pamięć flash USB, możesz ją wyciągnąć w dowolnym momencie.

W **Pomocy** naciśnij przycisk **≡ Lista** i wyszukaj temat **Filmy, zdjęcia i muzyka**, aby umożliwić oglądanie lub słuchanie zawartości pamięci flash USB.

Aparat fotograficzny

Aby wyświetlać zdjęcia przechowywane w cyfrowym aparacie fotograficznym, można podłączyć go bezpośrednio do telewizora.

Do połączenia użyj złącza **USB** z lewej strony telewizora. Włącz aparat po ustanowieniu połączenia.



Jeśli lista zawartości nie pojawia się automatycznie, naciśnij przycisk **↔ SOURCE**, wybierz opcję **USB** i naciśnij przycisk **OK**.

Być może należy włączyć w aparacie ustawienie przesyłania zawartości przy użyciu protokołu PTP (Picture Transfer Protocol). Zapoznaj się z instrukcją obsługi cyfrowego aparatu fotograficznego.

W **Pomocy** naciśnij przycisk **≡ Lista** i wyszukaj temat **Filmy, zdjęcia i muzyka**, aby uzyskać więcej informacji na temat wyświetlania zdjęć.

Kamera wideo

Podłącz kamerę wideo do gniazda z boku lub z tyłu telewizora. W tym celu możesz skorzystać z połączenia HDMI, YPbPr lub SCART. Jeśli kamera wideo jest wyposażona jedynie w złącze wideo (CVBS) i wyjście Audio L/R, skorzystaj z adaptera Video Audio L/R-SCART w celu podłączenia do złącza SCART.

Aby uzyskać najlepszą jakość, użyj przewodu HDMI, aby podłączyć kamerę wideo z boku telewizora.



W celu podłączenia kamery wideo do telewizora możesz także skorzystać z adaptera SCART.

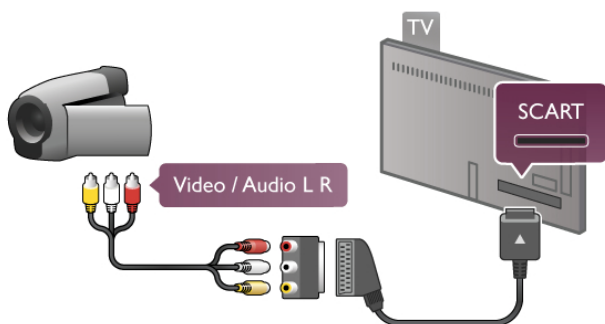

Komputer

Możesz podłączyć telewizor do komputera, aby pełnił funkcję monitora komputerowego.

Połączenie VGA

Użyj przewodu VGA, aby podłączyć komputer do złącza **VGA**, a następnie użyj przewodu Audio L/R, aby podłączyć wyjście VGA Audio do gniazda **AUDIO IN - VGA/DVI** z tyłu telewizora.

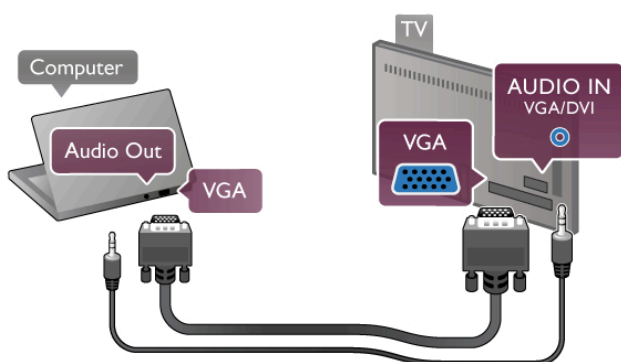

Połączenie HDMI

Podłącz urządzenie do telewizora za pomocą przewodu HDMI.

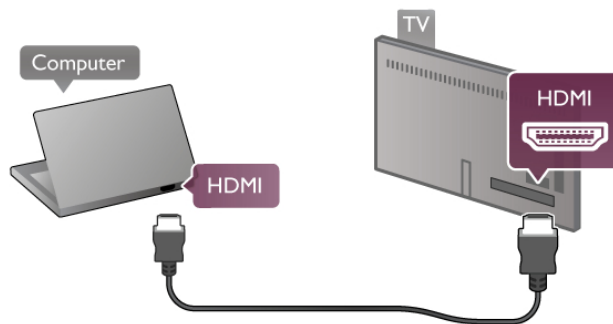

Połączenie DVI do HDMI

Możesz także użyć adaptera DVI-HDMI w celu podłączenia komputera do gniazda **HDMI** oraz przewodu Audio L/R w celu podłączenia do gniazda **AUDIO IN - VGA/DVI** z tyłu telewizora.

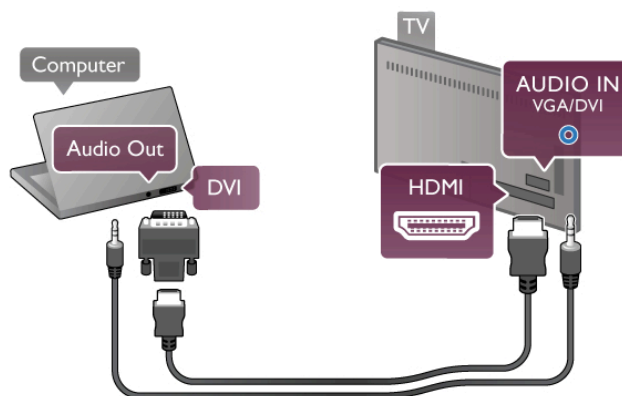

Idealne ustawienie monitora

Jeśli komputer został dodany jako urządzenie typu **Komputer** w menu Źródło (lista połączeń), telewizor automatycznie określa idealne ustawienie **Komputer**.

Jeśli komputer jest używany do oglądania filmów lub grania w gry, można przywrócić idealne ustawienie telewizora do oglądania telewizji lub grania.

Aby ręcznie określić idealne ustawienie telewizora . . .

- 1 - Naciśnij przycisk i wybierz opcję **Konfiguracja**, a następnie naciśnij przycisk **OK**.
- 2 - Wybierz kolejno opcje **Ustawienia telewizora** > **Obraz** > **Gra lub komputer** i naciśnij przycisk **OK**.
- 3 - Wybierz opcję **Gra** (w celu grania) lub **Wyłącz** (w celu oglądania filmu) i naciśnij przycisk **OK**.
- 4 - Naciśnij przycisk (kilkakrotnie, jeśli to konieczne), aby zamknąć menu. Pamiętaj, aby po zakończeniu grania w grę przywrócić ustawienie **Komputer** dla opcji **Gra lub komputer**.

Format obrazu — Nieskalowany

Oprócz ustawień automatycznych, można także ustawić opcję **Format obrazu** na wartość **Nieskalowany**, aby włączyć zaawansowany tryb wyświetlania „pixel do piksela” (mogą pojawić się czarne pasy).

- 1 - Naciśnij przycisk **OPTIONS** i wybierz opcję **Opcje** na pasku menu.
- 2 - Wybierz kolejno opcje **Format obrazu** > **Nieskalowany** i naciśnij przycisk **OK**.

W **Pomocy** naciśnij przycisk **≡ Lista** i wyszukaj temat **Rozdzielczości wyświetlania**, aby uzyskać przegląd obsługiwanych rozdzielczości komputerowych.

2.7

Menu Konfiguracja

W **Pomocy** naciśnij przycisk **≡ Lista** i wyszukaj żądany temat na liście alfabetycznej. Wybierz temat i naciśnij przycisk OK, aby otworzyć stronę Pomocy z dodatkowymi informacjami.

2.8

Podstawa telewizora i montaż naścienny

Podstawa telewizora

W przypadku montażu telewizora na podstawie należy upewnić się, że telewizor znajduje się na twardej powierzchni. Instrukcje dotyczące montażu podstawy telewizora można znaleźć w skróconej instrukcji obsługi dołączonej do telewizora.



Jeśli instrukcja została utracona, można ją pobrać ze strony internetowej www.philips.com. Wprowadź na stronie numer modelu telewizora, aby pobrać odpowiednią Skróconą instrukcję obsługi.

Naciskając przycisk **≡ Lista**, wyszukaj i przeczytaj informacje w części Montaż naścienny, aby zamontować telewizor na ścianie.

Montaż naścienny

Informacje na temat rodzaju wspomnika do montażu naściennego, jaki należy zakupić, znajdują się w Skróconej instrukcji obsługi. Instrukcje dotyczące montażu naściennego telewizora znajdują się w dokumentacji dołączonej do zakupionego wspomnika ściennego.

Uwaga

Przed zamontowaniem telewizora na ścianie przeczytaj wszystkie instrukcje dotyczące bezpieczeństwa i upewnij się, że je rozumiesz.

Firma TP Vision Netherlands B.V. nie bierze na siebie żadnej odpowiedzialności za niewłaściwy montaż na ścianie będący przyczyną wypadku lub obrażeń.

2.9

Bezpieczeństwo i konserwacja

Bezpieczeństwo

Przed rozpoczęciem korzystania z telewizora przeczytaj wszystkie instrukcje dotyczące bezpieczeństwa i upewnij się, że je rozumiesz. Jeśli uszkodzenia zostały spowodowane przez postępowanie niezgodne z instrukcjami, gwarancja traci ważność.

Niebezpieczeństwo pożaru lub porażenia prądem!

- Zawsze chroń telewizor przed deszczem lub wodą. Nie stawiaj przedmiotów wypełnionych cieczą (np. wazonów) w pobliżu telewizora. W przypadku rozlania cieczy na telewizor lub dostania się cieczy do jego wnętrza natychmiast odłącz telewizor od źródła zasilania. Aby sprawdzić telewizor przed użyciem, skontaktuj się z działem obsługi klienta.
- Zawsze chroń telewizor, pilota i baterie przed nadmiernym ciepłem. Nigdy nie umieszczaj ich w pobliżu zapalonych świec, otwartego ognia lub innych źródeł ciepła. Nie wystawiaj urządzenia na bezpośrednie działanie promieni słonecznych.
- Nie wkładaj żadnych przedmiotów do otworów wentylacyjnych lub innych otworów telewizora.
- Nigdy nie stawiaj ciężkich przedmiotów na przewodzie zasilającym.
- Unikaj wywierania nacisku na wtyczki przewodu zasilającego. Luźne wtyczki mogą spowodować iskrzenie lub pożar. Upewnij się, że przewód zasilający nie jest za bardzo naciągnięty podczas obracania ekranu telewizora.
- Aby odłączyć telewizor od sieci elektrycznej, należy odłączyć wtyczkę przewodu zasilającego telewizora. Podczas odłączania przewodu zasilającego należy zawsze ciągnąć za wtyczkę, a nie za przewód. Zawsze powinno być możliwe uzyskanie pełnego dostępu do przewodu zasilającego, wtyczki przewodu oraz gniazdka elektrycznego.

Niebezpieczeństwo obrażeń ciała lub uszkodzenia telewizora!

- Do podnoszenia i przenoszenia telewizora, który waży więcej niż 25 kilogramów, potrzebne są dwie osoby.
- Do zamontowania telewizora na podstawie używaj wyłącznie podstawy dołączonej do zestawu. Przymocuj dokładnie podstawę do telewizora. Umieść telewizor na płaskiej i równej powierzchni, zdolnej podtrzymać ciężar telewizora i podstawy.
- W przypadku zamocowania telewizora na ścianie upewnij się, że konstrukcja bezpiecznie utrzyma ciężar telewizora. Firma TP Vision Netherlands B.V. nie bierze na siebie żadnej odpowiedzialności za niewłaściwy montaż na ścianie, będący przyczyną wypadku lub obrażeń.
- Niektóre elementy urządzenia mogą być wykonane ze szkła. Należy się z nimi obchodzić ostrożnie, aby uniknąć obrażeń ciała lub uszkodzenia telewizora.

Niebezpieczeństwo uszkodzenia telewizora!

Przed podłączeniem telewizora do źródła zasilania sprawdź, czy napięcie odpowiada wartości wydrukowanej z tyłu urządzenia. Nie podłączaj telewizora do gniazdka elektrycznego, jeżeli napięcie jest inne.

Niebezpieczeństwo odniesienia obrażeń ciała przez dzieci!

Aby uniknąć sytuacji, w której telewizor mógłby się przewrócić i spowodować obrażenia ciała u dzieci, przestrzegaj następujących środków ostrożności:

- Dopilnuj, aby telewizor nigdy nie znajdował się na powierzchni nakrytej tkaniną lub innym materiałem, który może zostać ściągnięty.
- Upewnij się, że żadna część telewizora nie wystaje poza krawędź powierzchni.
- Nie stawiaj telewizora na wysokich meblach (takich jak biblioteczka) bez przymocowania zarówno mebla, jak i urządzenia do ściany lub odpowiedniej podpory.
- Poucz dzieci o niebezpieczeństwie wynikającym ze wspinania się na meble, aby dosięgnąć telewizora.

Ryzyko połknięcia baterii!

Pilot może zawierać baterie pastylkowe, które mogą zostać połknięte przez dzieci. Zawsze przechowuj baterie tego typu poza ich zasięgiem.

Ryzyko przegrzania!

Nie umieszczaj telewizora w ciasnej przestrzeni. W celu zapewnienia odpowiedniej wentylacji zachowaj odstęp o szerokości co najmniej 10 cm z każdej strony telewizora. Upewnij się, że zasłony i inne przedmioty nie będą zakrywać otworów wentylacyjnych telewizora.

Podczas burzy

W przypadku zbliżającej się burzy odłącz telewizor od zasilania oraz anteny. W trakcie burzy nie dotykaj żadnej części telewizora, przewodu zasilającego ani antenowego.

Niebezpieczeństwo uszkodzenia słuchu!

Unikaj korzystania przez dłuższy czas ze słuchawek przy dużych poziomach głośności.

Niska temperatura

W przypadku transportu w temperaturze otoczenia poniżej 5°C, przed podłączeniem telewizora do źródła zasilania rozpakuj go i poczekaj, aż osiągnie temperaturę pokojową.

Zakłócenia elektryczne

Jeśli urządzenie nie powróci do poprzednio używanego trybu wskutek wystąpienia zewnętrznych zakłóceń elektrycznych (np. wyładowania elektrostatycznego), konieczna jest interwencja użytkownika.

Temperatura i wilgotność

W rzadkich przypadkach, w zależności od panującej temperatury i wilgotności, wewnątrz szklanego frontu telewizora mogą skraplać się niewielkie ilości wody (w przypadku niektórych modeli). Aby temu zapobiec, nie należy stawiać telewizora w miejscach narażonych na bezpośrednie działanie promieni słonecznych, wysokich temperatur i dużej wilgotności. Jeśli dojdzie już do skroplenia, zniknie ono samoistnie w czasie kilku godzin działania telewizora. Skropliny nie spowodują uszkodzenia ani usterek telewizora.

Pielęgnacja ekranu

- Nie dotykaj, nie naciskaj, nie trzymaj ani nie uderzaj ekranu jakimikolwiek przedmiotami.
- Przed czyszczeniem odłącz telewizor od sieci elektrycznej.
- Czyść telewizor i ramę miękką, wilgotną ściereczką. Unikaj dotykania diod LED funkcji AmbientLight z tyłu telewizora. Do czyszczenia telewizora lub pilota nie używaj takich substancji, jak alkohol, środki chemiczne lub inne domowe środki czyszczące.
- Aby uniknąć zniekształcenia obrazu i blaknięcia kolorów, niezwłocznie usuwaj z ekranu krople wody.
- Unikaj wyświetlania nieruchomych obrazów, na ile to możliwe. Nieruchome obrazy to te, które są wyświetlane na ekranie przez długi czas. Nieruchome obrazy to menu ekranowe, czarne pasy, informacje o czasie itp. Jeśli nie możesz uniknąć ich wyświetlania, zmniejsz kontrast i jasność obrazu, aby zapobiec uszkodzeniu ekranu.

Telewizory



Włączanie

Włączanie i wyłączanie

Przed włączeniem telewizora upewnij się, że podłączono sieć elektryczną z tyłu telewizora.

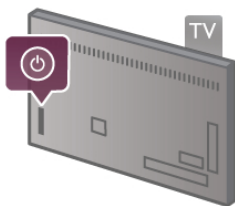
Jeśli nie świeci się czerwony wskaźnik, naciśnij mały przycisk  po prawej stronie z tyłu telewizora, aby przełączyć telewizor w tryb gotowości — czerwony wskaźnik zacznie świecić.



Kiedy telewizor znajduje się w trybie gotowości, naciśnij przycisk  na pilocie, aby włączyć telewizor. Do włączenia telewizora możesz też użyć przycisków **CH+**, **CH-** i .



Szybki start

Aby włączyć telewizor szybciej niż zwykle, możesz ustawić telewizor w tryb **Szybki start**.

W **Pomocy** naciśnij przycisk  **Lista** i wyszukaj temat **Szybki start**, aby uzyskać więcej informacji.

Przełączanie w tryb gotowości

Aby przełączyć telewizor w tryb gotowości, naciśnij przycisk  na pilocie.

Wyłączanie

Aby wyłączyć telewizor, naciśnij mały przycisk  po prawej stronie z tyłu telewizora. Czerwony wskaźnik przestanie świecić. Telewizor jest ciągle podłączony do sieci elektrycznej, ale zużywa minimalną ilość energii. Aby całkowicie wyłączyć telewizor, odłącz wtyczkę zasilania.

Podczas odłączania przewodu zasilającego należy zawsze ciągnąć za wtyczkę, a nie za przewód. Zawsze powinno być możliwe uzyskanie pełnego dostępu do przewodu zasilającego, wtyczki przewodu oraz gniazdka elektrycznego.



Szybki start

Funkcja Szybki start umożliwia uruchamianie telewizora szybciej niż zwykle. Jeśli ta funkcja została włączona, po włączeniu telewizora z trybu gotowości obraz telewizyjny pojawia się już po kilku sekundach.

Telewizor może zapamiętać codzienne zwyczaje związane z oglądaniem telewizji. Na pewien czas przed typową porą włączenia telewizora funkcja Szybki start uaktywni się automatycznie, umożliwiając szybkie włączenie telewizora. Możesz także wybrać do trzech okresów w ciągu dnia, podczas których telewizor będzie gotowy do szybkiego włączenia.

Kiedy telewizor zostanie ponownie przełączony w tryb gotowości, funkcja Szybki start pozostanie aktywna aż do zakończenia ustawionego okresu.

Aktywacja

Aby ustawić aktywację funkcji Szybki start, naciśnij przycisk  i wybierz opcję  **Konfiguracja**, a następnie naciśnij przycisk **OK** w celu otwarcia menu Konfiguracja.

Wybierz kolejno opcje **Ustawienia telewizora** > **Ustawienia ogólne** > **Szybki start** > **Aktywacja**. Możesz wybrać opcję **Automatyczna** lub **Ręczna**.

- Automatyczna

Wybierz opcję **Automatyczna**, aby funkcja Szybki start była aktywowana automatycznie. Telewizor zapamiętuje zwyczaje dotyczące oglądania telewizji i aktywuje funkcję Szybki start w odpowiednich okresach. W przypadku opcji **Automatyczna** telewizor może skonfigurować do czterech okresów o długości 1 godziny.

- Ręczna

Wybierz opcję **Ręczna**, aby aktywować funkcję Szybki start w trzech ustalonych okresach dziennie. Można na przykład ustawić po jednym okresie rano, w południe i wieczorem. Dla każdego okresu można samodzielnie ustawić przedział czasu.

Jeśli wybrano opcję **Ręczna** dla funkcji Szybki start, można także wybrać ustawienie **Opóźnienie trybu gotowości**. Ustawienie **Opóźnienie trybu gotowości**, pozwala zachować aktywność funkcji Szybki start przez pewien czas od przełączenia telewizora w tryb gotowości. Opóźnienie można ustawić na maksymalnie 1 godzinę z krokiem 15 minut.

Szczegółowe informacje

Aby aktywować funkcję Szybki start, zegar telewizora musi działać prawidłowo.

Okres aktywacji funkcji Szybki start nie może przekraczać 4 godzin.

Funkcja Szybki start zwiększa zużycie prądu w trybie gotowości.

Pilot zdalnego sterowania

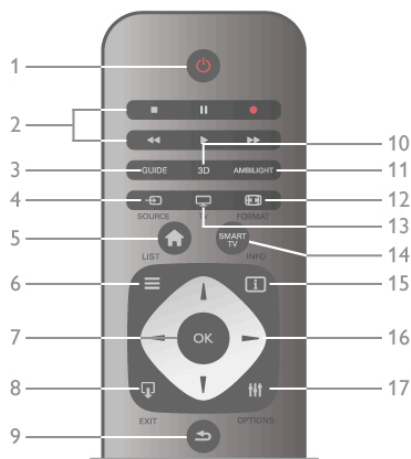

1 - Tryb gotowości

Włączanie telewizora i przełączanie go w tryb gotowości.

2 - Przyciski do odtwarzania i nagrywania•Odtwarzanie ► w celu odtwarzania•Wstrzymanie odtwarzania w celu wstrzymania odtwarzania•Zatrzymanie w celu zatrzymania odtwarzania•Przewijanie do tyłu ◀◀ w celu przewijania do tyłu•Przewijanie do przodu ▶▶ w celu przewijania do przodu•Nagrywanie w celu natychmiastowego rozpoczęcia nagrywania

3 - **GUIDE**

Otwieranie lub zamykanie przewodnika telewizyjnego.

4 - **SOURCE**

Otwieranie lub zamykanie listy połączeń.

5 - **Menu główne**

Otwieranie lub zamykanie menu głównego.

6 - **LIST**

Otwieranie lub zamykanie listy kanałów albo listy zdjęć, plików muzycznych lub filmów.

7 - **OK**

Potwierdzanie wyboru.

8 - **EXIT**

Powrót do ostatniego wybranego urządzenia, takiego jak odbiornik cyfrowy.

9 - **Wstecz**

Powrót do ostatniego wybranego kanału. Zamknięcie menu bez zmiany ustawienia. Powrót do poprzedniej strony teletekstu lub strony internetowej usługi Smart TV.

10 - **3D**

Otwieranie lub zamykanie menu 3D.

11 - **AMBILIGHT**

Włączanie lub wyłączanie funkcji Ambilight oraz włączanie funkcji Ambilight w trybie gotowości.

12 - **FORMAT**

Otwieranie lub zamykanie menu Format.

13 - **TV**

Włączanie funkcji Oglądanie telewizji.

14 - **SMART TV**

Otwieranie strony startowej usługi Smart TV.

15 - **INFO**

Zamykanie i otwieranie informacji.

16 - **Przyciski strzałek**

Poruszanie się w górę, w dół, w lewo lub w prawo.

17 - **OPTIONS**

Otwieranie lub zamykanie menu Opcje.

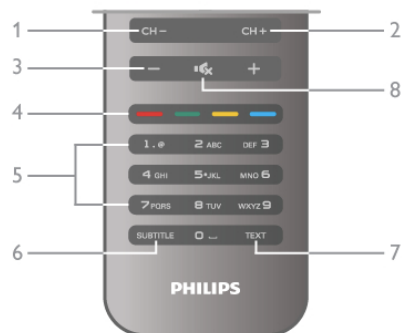

1 - **CH-**, Channel -

Przejdź do poprzedniego kanału na liście kanałów, poprzedniej strony teletekstu lub poprzedniego rozdziału na płycie.

2 - **CH+**, Channel +

Przejdź do następnego kanału na liście kanałów, następnej strony teletekstu lub następnego rozdziału na płycie.

3 - **Głośność - i +**

Regulacja głośności.

4 - **Kolorowe przyciski**

Bezpośredni wybór opcji.

5 - **Przyciski numeryczne i klawiatura tekstowa**

Bezpośredni wybór kanału telewizyjnego lub wprowadzanie tekstu.

6 - **SUBTITLE**

Włączanie lub wyłączanie napisów albo włączanie, gdy wyciszony.

7 - **TEXT**

Zamykanie lub otwieranie teletekstu.

8 - **Wyciszenie**

Wyciszenie lub włączenie dźwięku.

Czujnik podczerwieni

Zawsze staraj się kierować pilota zdalnego sterowania w stronę czujnika podczerwieni znajdującego się z przodu telewizora.



Baterie i akumulatory

Aby wymienić baterie, otwórz komorę baterii z tyłu pilota.

1 - Lekko naciśnij strzałkę z tyłu pilota i przesunij pokrywę baterii w kierunku strzałki, aby otworzyć.

2 - Wymień stare baterie na dwie baterie typu AAA LR03 1,5 V. Upewnij się, że baterie są prawidłowo włożone, zgodnie z oznaczeniami + i -.

3 - Załóż pokrywę baterii i zamknij ją, przesuując aż do zatrzaśnięcia.

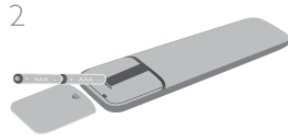

Jeżeli pilot zdalnego sterowania nie jest używany przez długi czas, należy wyjąć z niego baterie.

Baterie należy wyrzucać zgodnie z dyrektywami dotyczącymi utylizacji.

W **Pomocy** naciśnij przycisk **≡ Lista** i wyszukaj temat **Utylizacja**, aby uzyskać więcej informacji.

Czyszczenie

Pilot zdalnego sterowania jest pokryty warstwą odporną na zarysowania.

Czyść pilota miękką, wilgotną ściereczką. Do czyszczenia telewizora lub pilota nie używaj takich substancji, jak alkohol, środki chemiczne lub inne domowe środki czyszczące.

3.3

Oglądanie telewizji

Kanały

Przełączanie kanałów

Aby oglądać kanały telewizyjne, naciśnij przycisk **TV**. Telewizor dostroi ostatni oglądany kanał telewizyjny.

Możesz też nacisnąć przycisk **🏠**, aby otworzyć menu główne, a następnie wybrać opcję **Oglądanie telewizji** i nacisnąć przycisk **OK**.



Przełączanie kanałów

Aby przełączać kanały, naciśnij przycisk **CH+** lub **CH-**. Jeśli znasz numer kanału, wpisz go za pomocą przycisków numerycznych. Po wprowadzeniu numeru naciśnij przycisk **OK**, aby natychmiast przełączyć kanał.

Aby powrócić do poprzedniego kanału, naciśnij przycisk **↶**.

Aby przełączyć kanał na liście kanałów

Podczas oglądania kanału telewizyjnego naciśnij przycisk **≡ LIST**, aby otworzyć listę kanałów.

Wybierz listę w wierszu kart.



Na liście kanałów przejdź do kanału telewizyjnego lub stacji radiowej. Po podświetleniu ikony kanału naciśnij przycisk **OK**, aby przełączyć telewizor na kanał telewizyjny lub stację radiową. Lista kanałów może składać się z kilku stron z kanałami. Aby wyświetlić następną lub poprzednią stronę, naciśnij przycisk **CH-** lub **CH+**.

Aby zamknąć listę kanałów bez przełączania kanału, naciśnij ponownie przycisk **≡ LIST**.

Kanały radiowe

Jeśli na danym obszarze dostępne są cyfrowe stacje radiowe, zostaną one zainstalowane podczas procesu instalacji. Kanały radiowe przełącza się w taki sam sposób jak kanały telewizyjne. W ramach instalacji kanałów kablowych (DVB-C) stacje radiowe są zwykle programowane na kanałach od numeru 1001 wzwyż.

Opcje kanałów

Podczas oglądania kanału telewizyjnego dostępne są pewne opcje w zależności od typu kanału (analogowy lub cyfrowy) lub od dokonanych ustawień telewizora.

Otwieranie opcji

Podczas oglądania kanału telewizyjnego naciśnij przycisk **≡ OPTIONS** i wybierz kartę **≡ Opcje** na pasku menu.



Uniwersalny dostęp

Po włączeniu funkcji Uniwersalny dostęp można ustawić pewne opcje dla osób niesłyszących i niedowidzących.

W **Pomocy** naciśnij przycisk **≡ Lista** i wyszukaj temat **Uniwersalny dostęp**, aby uzyskać więcej informacji.

Wybór wideo

Niektóre kanały telewizji cyfrowej oferują przekaz wielu sygnałów wideo (tzw. przekaz wielowejściowy) w postaci różnych punktów lub kątów widzenia kamery w ramach jednej relacji lub różnych programów w ramach jednego kanału. Telewizor wyświetla komunikat o dostępności tego typu kanałów.

Napisy dialogowe

Za pomocą tej opcji można **włączyć** lub **wyłączyć napisy**.

Wybierz opcję **Włącz, gdy wyciszony**, aby napisy były wyświetlane tylko po wyciszeniu dźwięku za pomocą przycisku



Język napisów

W przypadku kanałów cyfrowych można wybrać tymczasowo odpowiedni język napisów, jeśli żaden preferowany język nie jest dostępny.

W **Pomocy** naciśnij przycisk **≡ Lista** i wyszukaj temat **Napisy**, aby uzyskać więcej informacji.

Języki ścieżki dźwiękowej

W przypadku kanałów cyfrowych można wybrać tymczasowo odpowiedni język ścieżki dźwiękowej, jeśli żaden preferowany język nie jest dostępny.

W **Pomocy** naciśnij przycisk **≡ Lista** i wyszukaj temat **Języki ścieżki dźwiękowej**, aby uzyskać więcej informacji.

Fonia I-II

Ta opcja jest dostępna, jeśli sygnał audio zawiera dwa języki ścieżki dźwiękowej, ale jeden lub oba języki nie mają wskazania języka.

Moduł CI

Jeśli moduł CAM udostępnia przedpłaconą zawartość, za pomocą tej opcji można określić ustawienia dostawcy.

HbbTV na tym kanale

Można zablokować strony HbbTV w kanale, który oferuje funkcję HbbTV.

W **Pomocy** naciśnij przycisk **≡ Lista** i wyszukaj temat **HbbTV**, aby uzyskać więcej informacji.

Stan

Wybierz opcję **Status**, aby wyświetlić informacje techniczne dotyczące kanału (kanał analogowy lub cyfrowy) albo podłączonego urządzenia.

Listy kanałów

Listy kanałów

Na listach kanałów są wyświetlane wszystkie zainstalowane kanały telewizyjne i radiowe.

Oprócz listy kanałów **Wszystkie**, która zawiera wszystkie zainstalowane kanały, można utworzyć listę **Ulubione**, wyświetlić oddzielnie zainstalowane stacje **radiowe** lub odkryć nowo dodane kanały na liście **Nowe**.

Aby przełączyć kanał na liście kanałów

Podczas oglądania kanału telewizyjnego naciśnij przycisk **≡ LIST**, aby otworzyć listy kanałów.

Wybierz jedną z list kanałów.



Na liście kanałów przejdź do kanału lub stacji radiowej. Po podświetleniu ikony kanału naciśnij przycisk **OK**, aby przełączyć telewizor na kanał lub stację radiową.

Lista kanałów może składać się z kilku stron z kanałami. Aby wyświetlić następną lub poprzednią stronę, naciśnij przycisk **CH-** lub **CH+**.

Aby zamknąć listę kanałów bez przełączania kanału, naciśnij ponownie przycisk **≡ LIST**.

Zaznacz jako ulubione

Na liście kanałów **Wszystkie** można ustawić dowolny kanał jako ulubiony.

Przejdź do kanału na liście i naciśnij przycisk **■ Zaznacz jako ulubione**. Kanał zostanie dodany do listy ulubionych kanałów.

Opcje listy kanałów

Gdy na ekranie wyświetlana jest lista kanałów, naciśnij przycisk **≡ OPTIONS**, aby wybrać następujące opcje:

- Cyfrowe / analogowe
- Wolne / kodowane
- Zablokuj
- Odblokuj



Loga kanałów

W przypadku większości kanałów telewizor może wyświetlić logo kanału. Aby ukryć te znaki logo, można je wyłączyć.

Aby wyłączyć **Loga kanałów** . . .

- 1 - Naciśnij przycisk **🏠** i wybierz opcję **⚙️ Konfiguracja**, a następnie naciśnij przycisk **OK**.
- 2 - Wybierz kolejno opcje **Ustawienia telewizora > Ustawienia ogólne > Loga kanałów** i naciśnij przycisk **OK**.
- 3 - Wybierz opcję **Wyłącz** i naciśnij przycisk **OK**.
- 4 - Naciśnij przycisk **↩️** (kilkakrotnie, jeśli to konieczne), aby zamknąć menu.

Zmiana nazw kanałów

Możesz zmienić nazwy kanałów na dowolnej liście kanałów.

- 1 - Na liście kanałów podświetl kanał, którego nazwę chcesz zmienić.
- 2 - Naciśnij przycisk **■ Zmień nazwę**.

Wprowadź tekst

Aby wprowadzić tekst, wybierz pole wprowadzania tekstu za pomocą przycisków strzałek.

Aby wprowadzić tekst, użyj przycisków na pilocie podobnie jak w przypadku edycji wiadomości SMS/tekstowych. Po rozpoczęciu wprowadzania pojawia się klawiatura ekranowa. Za pomocą kolorowych przycisków możesz wybrać małe lub wielkie litery, znaki specjalne lub przycisk Backspace.

Naciśnij przycisk **↩️**, aby usunąć znak.

Wybierz opcję **Wykonane**, aby zakończyć czynność zmiany nazwy.



Jeśli z tyłu pilota znajduje się klawiatura, możesz jej użyć. W **Pomocy** naciśnij przycisk **≡ Lista** i wyszukaj temat **Klawiatura pilota**, aby uzyskać więcej informacji.

Ponowne uporządkowanie kanałów

Możesz ponownie uporządkować kanały na liście ulubionych kanałów.

W **Pomocy** naciśnij przycisk **≡ Lista** i wyszukaj temat **Ulubione kanały**, aby uzyskać więcej informacji.

Ulubione kanały

Możesz utworzyć listę ulubionych kanałów zawierającą tylko te kanały, które chcesz oglądać. Podczas przełączania kanałów na liście ulubionych kanałów wyświetlane są tylko ulubione kanały.

Tworzenie listy ulubionych kanałów

- 1 - Podczas oglądania kanału telewizyjnego naciśnij przycisk **≡ LIST**, aby otworzyć listę kanałów.
- 2 - Wybierz opcję **Ulubione**.
- 3 - Jeśli lista jest pusta, telewizor poprosi o rozpoczęcie dodawania kanałów. Naciśnij przycisk **OK**.
- 4 - Wybierz kanał za pomocą przycisków strzałek i naciśnij przycisk **OK**, aby oznaczyć kanał jako ulubiony. Kolejność wyświetlania kanałów na liście ulubionych jest zależna od kolejności ich dodawania.

Dodawanie i usuwanie ulubionych

Aby dodać lub usunąć ulubione kanały na liście ulubionych, otwórz listę i naciśnij przycisk **≡ OPTIONS**, wybierz opcję **Dodaj / usuń ulubione** i naciśnij przycisk **OK**. Wybierz kanał za pomocą przycisków strzałek i naciśnij przycisk **OK**, aby dodać go do listy ulubionych lub usunąć go z listy.

Ponowne uporządkowanie

Możesz ponownie uporządkować kanały na liście ulubionych kanałów.

- 1 - Na liście kanałów **Ulubione** podświetl kanał, którego pozycję chcesz zmienić.
- 2 - Naciśnij przycisk **■ Przenieś**.
- 3 - Za pomocą przycisków strzałek przenieś kanał w żądane miejsce. Możesz też wprowadzić nową pozycję bezpośrednio za pomocą przycisków numerycznych.
- 4 - Naciśnij przycisk **OK**, aby potwierdzić pozycję. Aby anulować zmianę pozycji, naciśnij przycisk **■ Anuluj**. Możesz podświetlić inny kanał i wykonać te same czynności.

Dodawanie i usuwanie ulubionych na innych listach kanałów
Kanały i stacje radiowe można oznaczać jako ulubione na listach **Wszystkie**, **Radio** i **Nowe**.

Podświetl na takiej liście kanał, który chcesz dodać do listy ulubionych, i naciśnij przycisk **■ Zaznacz jako ulubione**. Kanał zostanie oznaczony gwiazdką **★** i dodany do listy ulubionych kanałów.

Aby usunąć oznaczenie ulubionego kanału, podświetl kanał na dowolnej liście kanałów i naciśnij przycisk **■ Usun zaznacz. ulub.** Kanał zostanie usunięty z listy ulubionych kanałów.



Child Lock

Aby uniemożliwić dzieciom oglądanie określonego kanału lub programu, można zablokować kanały lub dostęp do programów przeznaczonych dla określonych grup wiekowych.

Blokowanie kanału

Kanał można zablokować, tak aby dzieci nie mogły go oglądać. Aby móc oglądać zablokowany kanał, konieczne jest wprowadzenie kodu blokady rodzicielskiej. Aby zablokować kanał, podczas oglądania kanału telewizyjnego naciśnij przycisk **≡ LIST** w celu otwarcia **list kanałów**. Na dowolnej liście wybierz kanał, który chcesz zablokować, naciśnij przycisk **≡ OPTIONS** i wybierz opcję **Zablokuj kanał**. Zablokowany kanał jest oznaczony na liście kanałów symbolem kłódki **🔒**. Aby odblokować kanał, wybierz zablokowany kanał na liście kanałów i wybierz opcję **Odblokuj kanał**. Konieczne jest wprowadzenie kodu blokady rodzicielskiej.

Nie można zablokować kanałów odbieranych z podłączonych urządzeń.

Zabezpieczenie rodzicielskie

Niektórzy nadawcy telewizji cyfrowej określają grupy wiekowe odbiorców swoich programów. Jeśli ograniczenie ma wartość równą lub wyższą niż ustawiony wiek dziecka, program zostanie zablokowany. Aby oglądać zablokowany program, konieczne jest wprowadzenie kodu blokady rodzicielskiej. Zabezpieczenie rodzicielskie jest włączane dla wszystkich kanałów.

Ustawianie ograniczenia wiekowego

Naciśnij przycisk **🏠** i wybierz opcję **⚙️ Konfiguracja**, a następnie naciśnij przycisk **OK**. Wybierz kolejno opcje **Ustawienia kanałów > Blokowane funkcje > Zabezpieczenie rodzicielskie**. Aby ustawić zabezpieczenie wiekowe, musisz uprzednio wprowadzić 4-cyfrowy kod blokady rodzicielskiej. Jeśli taki kod nie został ustanowiony, możesz to zrobić w tym momencie. Po wprowadzeniu kodu możesz wybrać ograniczenie wiekowe. Jeśli ograniczenie przypisane do programu będzie miało wartość równą lub wyższą niż ustawiony wiek dziecka, program zostanie zablokowany. Na ekranie zostanie wyświetlony monit o podanie kodu w celu odblokowania programu. W przypadku niektórych operatorów telewizor może blokować wyłącznie programy z ograniczeniem o wyższej wartości.

Zmiana kodu

Aby zmienić aktualny kod blokady rodzicielskiej, naciśnij przycisk **🏠**, wybierz opcję **⚙️ Konfiguracja** i naciśnij przycisk **OK**. Wybierz kolejno opcje **Ustawienia kanałów > Blokowane funkcje > Zmień kod**.

Wprowadź aktualny kod, a następnie wprowadź dwukrotnie nowy kod. Nowy kod zostanie zapisany.

Nie pamiętasz swojego kodu?

Jeśli nie pamiętasz kodu odblokowania, skontaktuj się telefonicznie z działem obsługi klienta w swoim kraju. Numer telefonu znajduje się w dokumentacji dołączonej do telewizora lub na stronie internetowej www.philips.com/support.

Instalacja kanałów

Aktualizacja kanałów

Aktualizacja automatyczna

Jeśli odbierane są kanały cyfrowe, można ustawić telewizor w celu automatycznej aktualizacji listy, uwzględniając nowe kanały. Możesz także samodzielnie rozpocząć aktualizację listy kanałów.

Automatyczna aktualizacja kanałów

Raz dziennie, o 6:00, telewizor przeprowadza aktualizację kanałów i zapisuje nowe kanały. Nowe kanały są zapisywane na liście kanałów Wszystkie, a także na liście kanałów Nowe.

Puste kanały zostają usunięte.

W przypadku dodania nowych bądź zaktualizowania lub usunięcia kanałów – po uruchomieniu telewizora wyświetlany jest komunikat. Telewizor musi znajdować się w trybie gotowości, aby możliwe było przeprowadzenie automatycznej aktualizacji kanałów.

Aby wyłączyć komunikat pojawiający się po włączeniu telewizora, naciśnij przycisk  i wybierz opcję .

Konfiguracja, a następnie naciśnij przycisk **OK**.

Wybierz opcję **Ustawienia kanałów** i naciśnij przycisk **OK**.

Wybierz kolejno opcje **Instalacja kanałów > Komunikat aktualizacji kanału > Wyłącz**.



Aby wyłączyć funkcję Automatyczna aktualizacja kanałów, naciśnij przycisk  i wybierz opcję .

Konfiguracja, a następnie naciśnij przycisk **OK**.

Wybierz opcję **Ustawienia kanałów** i naciśnij przycisk **OK**.

Wybierz kolejno opcje **Instalacja kanałów > Automatyczna aktualizacja kanałów > Wyłącz**.

Rozpoczęcie aktualizacji

Aby samodzielnie rozpocząć aktualizację, naciśnij przycisk  i wybierz opcję .

Konfiguracja, a następnie naciśnij przycisk **OK**.

Wybierz opcję **Wyszukaj kanały** i naciśnij przycisk **OK**.

Wybierz opcję **Aktualizuj kanały** i postępuj zgodnie z wyświetlanymi instrukcjami. Aktualizacja może potrwać kilka minut.

W niektórych krajach funkcja Automatyczna aktualizacja kanałów jest wykonywana podczas oglądania telewizji lub w dowolnym momencie, kiedy telewizor jest w trybie gotowości.

Nowe kanały

Nowe kanały, które zostały dodane przez funkcję Automatyczna aktualizacja kanałów, można z łatwością znaleźć na liście kanałów **Nowe**. Te same nowe kanały zostają zapisane także na liście kanałów **Wszystkie** lub **Radio**.

Nowe kanały pozostają na liście kanałów Nowe do momentu oznaczenia ich jako ulubione lub włączenia ich.

W **Pomocy** naciśnij przycisk  **Lista** i wyszukaj temat **Ulubione kanały**, aby uzyskać informacje dotyczące oznaczania kanałów jako ulubionych.

Ponowna instalacja kanałów

Można wyszukać i ponownie zainstalować kanały, pozostawiając wszystkie inne ustawienia telewizora bez zmian. Możliwe jest również wykonanie pełnej nowej instalacji telewizora.

Jeśli ustawiono kod blokady rodzicielskiej, należy wprowadzić ten kod, zanim będzie możliwa ponowna instalacja kanałów.

Ponowna instalacja kanałów

Aby ponownie zainstalować tylko kanały . . .

1 - Naciśnij przycisk  i wybierz opcję .

Konfiguracja, a następnie naciśnij przycisk **OK**.

2 - Wybierz kolejno opcje **Wyszukaj kanały > Zainstaluj ponownie kanały** i naciśnij przycisk **OK**.

3 - Wybierz opcję **Antenowe (DVB-T)** lub **Kablowe (DVB-C)**.

Wyszukiwanie kanałów może potrwać kilka minut. Postępuj zgodnie z wyświetlanymi instrukcjami.

Pełna instalacja

Aby ponownie wykonać pełną instalację telewizora . . .

1 - Naciśnij przycisk  i wybierz opcję .

Konfiguracja, a następnie naciśnij przycisk **OK**.

2 - Wybierz kolejno opcje **Ustawienia telewizora > Zainstaluj ponownie telewizor** i naciśnij przycisk **OK**.

Instalacja może potrwać kilka minut. Postępuj zgodnie z wyświetlanymi instrukcjami.

Ustawienia fabryczne

Opcja Ustawienia fabryczne powoduje przywrócenie oryginalnych ustawień telewizora dla obrazu, dźwięku i funkcji Ambientlight.

Aby przywrócić oryginalne ustawienia fabryczne . . .

1 - Naciśnij przycisk  i wybierz opcję .

Konfiguracja, a następnie naciśnij przycisk **OK**.

2 - Wybierz kolejno opcje **Ustawienia telewizora > Ustawienia ogólne > Ustawienia fabryczne** i naciśnij przycisk **OK**.

3 - Naciśnij przycisk **OK**, aby potwierdzić.

4 - Naciśnij przycisk  (kilkakrotnie, jeśli to konieczne), aby zamknąć menu.

Kopia listy kanałów

Wprowadzenie

Kopia listy kanałów to funkcja przeznaczona dla sprzedawców i użytkowników zaawansowanych.

Funkcja **Kopia listy kanałów** pozwala skopiować kanały zainstalowane w jednym telewizorze do innego telewizora firmy Philips należącego do tej samej rodziny telewizorów. Funkcja Kopia listy kanałów pozwala uniknąć czasochłonnego wyszukiwania kanałów poprzez przesłanie do telewizora zaprogramowanej listy kanałów. Mały plik można skopiować do każdego urządzenia pamięci USB.

Warunki



- Oba telewizory należą do tej samej rodziny produktów.
- Numer modelu obu telewizorów zaczyna się od tego samego oznaczenia typu sygnału DVB (H, K, M, T lub D/00), a dla obu telewizorów przeprowadzono instalację dla tego samego kraju.
- Oznaczenie na tabliczce znamionowej z tyłu telewizora jest takie samo w przypadku obu telewizorów. Zwykle ma ono postać Q . . . LA
- Wersje oprogramowania obu telewizorów są zgodne. W przypadku braku zgodności wersji oprogramowania telewizorów podczas przesyłania na ekranie zostanie wyświetlone ostrzeżenie.

Bieżąca wersja

Bieżącą wersję oprogramowania telewizora można sprawdzić za pomocą funkcji **Bieżąca wersja**.

Kopiowanie listy kanałów

Kopiowanie listy kanałów

- 1 - Włącz telewizor, w którym są zainstalowane kanały. Podłącz urządzenie pamięci USB.
- 2 - Naciśnij przycisk  i wybierz opcję  **Konfiguracja**, a następnie naciśnij przycisk **OK**.
- 3 - Wybierz kolejno opcje **Ustawienia telewizora** > **Ustawienia ogólne** > **Kopia listy kanałów** > **Skopiuj na urządzenie USB** i naciśnij przycisk **OK**. Aby móc skopiować listę kanałów z tego telewizora, może być konieczne podanie kodu blokady rodzicielskiej wprowadzonego podczas instalacji.
- 4 - Po zakończeniu kopiowania odłącz urządzenie pamięci USB.



Po wykonaniu powyższych czynności można przesłać skopiowaną listę kanałów do innego telewizora firmy Philips.

Przesyłanie listy kanałów







Przesyłanie skopiowanej listy kanałów

W zależności od tego, czy telewizor został już zainstalowany, należy użyć różnych metod przesłania listy kanałów.

Do telewizora, w przypadku którego nie przeprowadzono jeszcze instalacji

- 1 - Podłącz wtyczkę przewodu zasilającego, aby rozpocząć instalację, i wybierz język i kraj. Możesz pominąć opcję **Wyszukaj kanały**. Zakończ instalację.
- 2 - Podłącz urządzenie pamięci USB, w którym znajduje się lista kanałów z innego telewizora.
- 3 - Aby rozpocząć przesyłanie listy kanałów, naciśnij przycisk  i wybierz opcję  **Konfiguracja**, a następnie naciśnij przycisk **OK**.
- 4 - Wybierz kolejno opcje **Ustawienia telewizora** > **Ustawienia ogólne** > **Kopia listy kanałów** > **Kopiuj do telewizora** i naciśnij przycisk **OK**. Może być konieczne podanie kodu blokady rodzicielskiej tego telewizora.
- 5 - Telewizor wyświetli powiadomienie o pomyślnym przeprowadzeniu procesu kopiowania listy kanałów do telewizora. Odłącz urządzenie pamięci USB.

Do telewizora, w przypadku którego przeprowadzono już instalację

- 1 - Sprawdź ustawienie kraju telewizora. (Aby sprawdzić to ustawienie, naciśnij przycisk  i wybierz opcję  **Konfiguracja**, a następnie naciśnij przycisk **OK**. Wybierz kolejno opcje **Wyszukaj kanały** > **Zainstaluj ponownie kanały** i naciśnij przycisk **OK**. Naciśnij przycisk , a następnie przycisk **Anuluj**, aby opuścić ekran **Wyszukaj kanały**). Jeśli wybrany kraj jest prawidłowy, przejdź do kroku 2. Jeśli kraj nie jest prawidłowy, należy ponownie wykonać instalację. Aby rozpocząć ponowną instalację, naciśnij przycisk  i wybierz opcję  **Konfiguracja**, a następnie naciśnij przycisk **OK**. Wybierz kolejno opcje **Wyszukaj kanały** > **Zainstaluj ponownie kanały** > **OK**. Wybierz prawidłowy kraj i pomiń opcję **Wyszukaj kanały**. Wykonaj instalację. Po zakończeniu wróć do kroku 2.
- 2 - Podłącz urządzenie pamięci USB, w którym znajduje się lista kanałów z innego telewizora.
- 3 - Aby rozpocząć przesyłanie listy kanałów, naciśnij przycisk  i wybierz opcję  **Konfiguracja**, a następnie naciśnij przycisk **OK**.

- 4 - Wybierz kolejno opcje **Ustawienia telewizora** > **Ustawienia ogólne** > **Kopia listy kanałów** > **Kopiuj do telewizora** i naciśnij przycisk **OK**. Może być konieczne podanie kodu blokady rodzicielskiej tego telewizora.
- 5 - Telewizor wyświetli powiadomienie o pomyślnym przeprowadzeniu procesu kopiowania listy kanałów do telewizora. Odłącz urządzenie pamięci USB.

DVB-T lub DVB-C

Jeśli w Twoim kraju dostępny jest odbiór zarówno sygnału DVB-T, jak i DVB-C, i jeśli telewizor jest dostosowany do odbioru sygnału DVB-T i DVB-C nadawanego w Twojej lokalizacji, podczas instalacji kanałów wybrano jeden z tych sygnałów.

Jeśli chcesz zmienić ustawienie DVB, aby rozpocząć instalację nowego kanału, naciśnij przycisk  i wybierz opcję  **Konfiguracja**, a następnie naciśnij przycisk **OK**.

Wybierz opcję **Ustawienia kanałów** i naciśnij przycisk **OK**. Wybierz kolejno opcje **Instalacja kanałów** > **Połączenie anteny** > **Antenowe** lub **Kablowe (DVB-C)** i naciśnij przycisk **OK**. Wybierz żądane ustawienie DVB.

Instalacja kanałów DVB-C

Z myślą o łatwości obsługi wszystkie ustawienia DVB-C są ustawione na wartości automatyczne.

Jeśli dostawca sygnału DVB-C przekazał Ci konkretne wartości DVB-C, takie jak szybkość transmisji symboli lub częstotliwość, wprowadź powyższe wartości podczas instalacji, po wyświetleniu stosownych monitów.

Podczas instalacji może być konieczne dostosowanie ustawienia skanowania (skanowanie pełne lub szybkie) albo wprowadzenie określonej szybkości transmisji symboli w menu **Ustawienia**. Aby ustawić **Szybkość transmisji symboli**, ustaw najpierw opcję **Szybkość transmisji symboli** na **Ręczna**.

Konflikty numerów kanałów

W niektórych krajach poszczególne kanały telewizyjne (nadawcy) mogą mieć ten sam numer kanału. Podczas instalacji telewizor wyświetla listę konfliktów numerów kanałów. Należy wybrać kanał telewizyjny, który ma zostać zainstalowany pod numerem kanału z wieloma kanałami telewizyjnymi.

DVB-T i DVB-C

Jeśli możliwe jest użycie wejścia antenowego DVB-T, ale także wejścia DVB-C, można skonfigurować telewizor tak, aby odbierał zarówno sygnał DVB-T jak i DVB-C. Najpierw zainstaluj jeden system, a następnie drugi, używając wymaganych ustawień.

Po zainstalowaniu każdego systemu należy przełączyć wejście sygnału anteny dla złącza **antenowego** z tyłu telewizora, a następnie ustawić odpowiedni system w telewizorze, aby oglądać zainstalowane kanały.

Aby wybrać ustawienie DVB-T lub DVB-C, patrz powyżej.

Jakość odbioru

W przypadku odbioru kanałów cyfrowych można sprawdzić jakość i siłę sygnału kanału.

Jeśli masz własną antenę, możesz zmienić jej ustawienie w celu poprawy odbioru.

Aby sprawdzić jakość odbioru kanału cyfrowego, włącz ten kanał.

Naciśnij przycisk  i wybierz opcję  **Konfiguracja**, a następnie naciśnij przycisk **OK**.



Wybierz opcję **Ustawienia kanałów** i naciśnij przycisk **OK**.
Wybierz kolejno opcje **Instalacja kanałów** > **Tryb cyfrowy: odbiór testowy** i naciśnij przycisk **OK**.

Zostanie wyświetlona częstotliwość cyfrowa dla kanału. W przypadku słabego odbioru możesz zmienić ustawienie anteny. Aby ponownie sprawdzić jakość sygnału dla danej częstotliwości, wybierz opcję **Szukaj** i naciśnij przycisk **OK**. Aby samodzielnie wprowadzić konkretną częstotliwość cyfrową, użyj przycisków numerycznych na pilocie. Możesz też wybrać częstotliwość, umieścić strzałki na numerze z symbolami ◀ i ▶, a następnie zmienić numer za pomocą przycisków ▲ i ▼. Aby sprawdzić częstotliwość, wybierz opcję **Szukaj** i naciśnij przycisk **OK**.

W przypadku odbioru kanałów za pomocą tunera DVB-C dostępne będą opcje **Tryb szybkości transmisji symboli** i **Zaprogramowane szybkości transmisji symboli**. Dla opcji **Tryb szybkości transmisji symboli** wybierz pozycję **Automatyczny**, chyba że dostawca telewizji kablowej podał konkretną wartość tempa transmisji. Aby wprowadzić wartość szybkości transmisji symboli, skorzystaj z przycisków numerycznych.

Strojenie ręczne

Analogowe kanały telewizyjne można zainstalować ręcznie kanał po kanale.

Aby ręcznie zainstalować kanały analogowe, naciśnij przycisk  i wybierz opcję  **Konfiguracja**, a następnie naciśnij przycisk **OK**.

Wybierz opcję **Ustawienia kanałów** i naciśnij przycisk **OK**.
Wybierz kolejno opcje **Instalacja kanałów** > **Analogowy: instalacja ręczna** i naciśnij przycisk **OK**.

1 - System

Aby skonfigurować system TV, wybierz opcję **System** i naciśnij przycisk **OK**.

Wybierz swój kraj lub część świata, w której aktualnie przebywasz.

2 - Znajdowanie kanału

Aby znaleźć kanał, wybierz polecenie **Znajdź kanał** i naciśnij przycisk **OK**. Wybierz polecenie **Szukaj** i naciśnij przycisk **OK**. Możesz także samodzielnie wprowadzić częstotliwość. W przypadku słabego odbioru możesz ponownie wybrać polecenie **Szukaj**. Jeśli chcesz zapisać kanał, wybierz opcję **Wykonane** i naciśnij przycisk **OK**.

3 - Dostrajanie kanałów

Aby dostroić kanał, wybierz opcję **Dostrajanie** i naciśnij przycisk **OK**. Możesz dostroić kanał, korzystając z przycisków ▲ i ▼.

Aby zapisać znaleziony kanał, wybierz opcję **Wykonane** i naciśnij przycisk **OK**.

4 - Zapisywanie w pamięci

Dostrojony kanał można zapisać pod bieżącym numerem kanału lub jako nowy kanał pod nowym numerem.

Wybierz opcję **Zapisz bieżący kanał** lub **Zapisz jako nowy kanał**.

Możesz wykonywać te czynności do momentu dostrojenia wszystkich dostępnych analogowych kanałów telewizyjnych.

Format obrazu

Gdy czarne pasy pojawiają się na dole i górze ekranu lub z obu stron obrazu, można dostosować format obrazu tak, aby wypełniał on cały ekran.

Podczas oglądania kanału telewizyjnego naciśnij przycisk  **FORMAT**, aby otworzyć menu **Format obrazu**. Wybierz format z listy i naciśnij przycisk **OK**.

Formaty zdjęć

Dostępne są następujące opcje formatów wyświetlanego obrazu:

• Auto dopasowanie obrazu

Automatyczne powiększanie obrazu, tak aby wypełnił cały ekran. Minimalne zniekształcenia obrazu, napisy są widoczne. Nieodpowiednie do wyświetlania obrazu z komputera. W przypadku niektórych nietypowych formatów obrazu ciągle mogą być widoczne czarne pasy.

• Auto zoom

Automatyczne powiększanie obrazu, tak aby maksymalnie wypełnił ekran bez żadnych zniekształceń. Mogą być widoczne czarne pasy. Nieodpowiednie do wyświetlania obrazu z komputera.

• Super zoom

Usuwa czarne pasy po bokach ekranu w przypadku programów nadawanych w formacie 4:3. Obraz jest dostosowywany do ekranu.

• Format filmowy 16:9

Przeskalowanie obrazu do formatu 16:9.

• Szeroki ekran

Rozciągnięcie obrazu do formatu 16:9.

• Nieskalowany

Specjalny tryb do wyświetlania obrazu HD lub z komputera PC. Wyświetlanie typu „piksel do piksela”. Podczas wyświetlania obrazu z komputera mogą pojawić się czarne pasy.

Tekst

Strony teletekstu

Otwórz teletekst

Aby otworzyć teletekst, podczas oglądania kanałów telewizyjnych naciśnij przycisk **TEXT**.

Aby zamknąć Teletekst, naciśnij ponownie przycisk **TEXT**.



Wybór strony teletekstu

Aby wybrać stronę:

- Wpisz numer strony za pomocą przycisków numerycznych.
- Naciśnij przycisk ◀ lub ▶
- Naciśnij przycisk ▲ lub ▼.
- Naciśnij kolorowy przycisk, aby wybrać oznaczony kolorem temat na dole ekranu.

Podstrony teletekstu

Pod numerem strony teletekstu może kryć się kilka podstron. Numery podstron są wyświetlane na pasku obok numeru głównej strony.

Aby wybrać podstronę, naciśnij przycisk ◀ lub ▶.

Strony tematów teletekstu

Niektórzy nadawcy oferują funkcję tematów teletekstu.

Aby otworzyć strony tematów teletekstu w ramach teletekstu, naciśnij przycisk **⏏** **OPTIONS** i wybierz opcję **Przegląd T.O.P.**

Wyszukiwanie w teletekście

Można wybrać słowo i wyszukać wszystkie jego wystąpienia w teletekście.

Otwórz stronę teletekstu i naciśnij przycisk **OK**.

Wybierz słowo lub liczbę za pomocą przycisków strzałek.

Następnie naciśnij ponownie przycisk **OK**, aby przejść natychmiast do następnego wystąpienia tego słowa lub liczby. Naciśnij ponownie przycisk **OK**, aby przejść do kolejnego wystąpienia.

Aby zakończyć wyszukiwanie, naciskaj przycisk ▲, aż nie będzie wybrany żaden element.

Teletekst z podłączonego urządzenia

Niektóre podłączone urządzenia, które odbierają kanały telewizyjne, mogą również udostępniać teletekst.

Aby otworzyć teletekst z podłączonego urządzenia, naciśnij przycisk **🏠**, wybierz urządzenie i naciśnij przycisk **OK**.

Podczas oglądania kanału telewizyjnego naciśnij przycisk **⏏** **OPTIONS**, wybierz opcję **Pokaż przyciski urządzenia**, a następnie wybierz przycisk **☰** i naciśnij przycisk **OK**. Naciśnij przycisk **➡**, aby ukryć przyciski urządzenia.

Aby zamknąć teletekst, naciśnij ponownie przycisk **➡**.

Teletekst cyfrowy (dot. tylko Wielkiej Brytanii)

Niektórzy nadawcy telewizji cyfrowej oferują na swoich kanałach cyfrowych dedykowane usługi Teletekstu cyfrowego lub telewizji interaktywnej. Usługi te wykorzystują normalne strony teletekstu, po których porusza się za pomocą przycisków numerycznych, kolorowych przycisków i przycisków strzałek.

Aby zamknąć teletekst cyfrowy, naciśnij przycisk **➡**.

Opcje teletekstu

W trybie teletekstu naciśnij przycisk **⏏** **OPTIONS**, aby wybrać jedną z następujących opcji:

- Zatrzymaj stronę
- Podwójny obraz
- Przegląd T.O.P.
- Powiększanie
- Odkryj
- Przeglądanie podstron
- Język

Zatrzymywanie strony

Aby zatrzymać automatyczne przeglądanie podstron teletekstu, naciśnij przycisk **⏏** **OPTIONS** i wybierz opcję **Zatrzymaj stronę**.

Podwójny obraz / pełny ekran

Aby wyświetlić kanał telewizyjny i teletekst obok siebie, naciśnij przycisk **⏏** **OPTIONS** i wybierz opcję **Podwójny obraz**.

Wybierz opcję **Pełny ekran**, aby powrócić do trybu pełnoekranowego.

Przegląd tematów teletekstu

Aby otworzyć tematy teletekstu, naciśnij przycisk **⏏** **OPTIONS** i wybierz opcję **Przegląd T.O.P.**

Powiększanie

Aby powiększyć teletekst w celu zwiększenia wygody czytania, naciśnij przycisk **⏏** **OPTIONS** i wybierz opcję **Powiększanie**. W celu przewinięcia strony w dół naciśnij przycisk ▼ lub ▲.

Ujawnianie

Aby wyświetlić na stronie ukryte informacje, naciśnij przycisk **⏏** **OPTIONS** i wybierz opcję **Odkryj**.

Przeglądanie podstron

Aby przeglądać podstrony, jeśli są dostępne, naciśnij przycisk **⏏** **OPTIONS** i wybierz opcję **Przeglądanie podstron**.

Język

Aby włączyć zestaw znaków potrzebny do poprawnego wyświetlania teletekstu, naciśnij przycisk **⏏** **OPTIONS** i wybierz opcję **Język**.

Konfiguracja teletekstu

Język teletekstu

Niektórzy nadawcy telewizji cyfrowej udostępniają kilka języków teletekstu.

Aby ustawić podstawowy i dodatkowy język teletekstu, naciśnij przycisk **🏠** i wybierz opcję **⚙️ Konfiguracja**, a następnie naciśnij przycisk **OK**.

Wybierz opcję **Ustawienia kanałów**, a następnie wybierz opcję **Główna telegazeta** lub **Dodatkowa telegazeta** i wybierz preferowane języki teletekstu.

Teletekst 2.5

Jeśli jest dostępny, Teletekst 2.5 oferuje lepsze kolory i lepszą grafikę. Teletekst 2.5 jest standardowym ustawieniem fabrycznym.

Aby wyłączyć, naciśnij przycisk **🏠** i wybierz opcję **⚙️ Konfiguracja**, a następnie naciśnij przycisk **OK**.

Wybierz kolejno opcję **Ustawienia telewizora > Preferencje > Teletekst 2.5**.

Telewizor interaktywny

Co to jest telewizja interaktywna?

W następstwie pojawienia się telewizji interaktywnej część nadawców telewizji cyfrowej zaczęła łączyć normalne programy telewizyjne ze stronami informacyjnymi oraz stronami z zakresu rozrywki. Na niektórych stronach można odpowiadać lub głosować, robić zakupy przez Internet lub płacić za programy na żądanie (VOD).

HbbTV, MHEG, . . .

Nadawcy korzystają z różnych systemów telewizji interaktywnej: HbbTV (telewizja hybrydowa - Hybrid Broadcast Broadband) lub iTV (telewizja interaktywna - MHEG). Telewizja interaktywna jest też nazywana cyfrowym teletekstem lub czerwonym przyciskiem. Jednak każdy z tych systemów jest inny.

Więcej informacji można uzyskać na stronach internetowych nadawców.

Co jest potrzebne

Telewizja interaktywna jest dostępna wyłącznie na kanałach telewizji cyfrowej. Aby w pełni wykorzystać możliwości telewizji interaktywnej, telewizor musi mieć dostęp do szybkiego (szerokopasmowego) Internetu.

Strony telewizji interaktywnej

Otwieranie stron telewizji interaktywnej

Większość kanałów, dla których oferowane są usługi telewizji HbbTV lub iTV zachęca do naciśnięcia przycisku **■** (czerwonego) lub przycisku **OK** w celu otwarcia ich programu interaktywnego.

Poruszanie się po stronach telewizji interaktywnej

Aby poruszać się po stronach telewizji interaktywnej, użyj przycisków strzałek, kolorowych przycisków, przycisków numerycznych i przycisku **↵**. Aby oglądać filmy na stronach telewizji interaktywnej, użyj przycisków **▶** (Odtwarzanie), **||** (Wstrzymanie odtwarzania) i **■** (Zatrzymanie).

Teletext cyfrowy (dot. tylko Wielkiej Brytanii)

Aby otworzyć teletext cyfrowy, naciśnij przycisk **TEXT**. Aby zamknąć, naciśnij przycisk **↵**.

Zamykanie stron telewizji interaktywnej

Na większości stron iTV jest widoczna informacja o przycisku, który umożliwia zamknięcie strony. Aby wymusić zamknięcie strony iTV, zmień kanał telewizyjny na następny, a następnie ponownie włącz ten sam kanał.

3.4

przewodnik telewizyjny

Otwieranie przewodnika telewizyjnego

Za pomocą przewodnika telewizyjnego można wyświetlić listę aktualnych i zaplanowanych programów TV*.

Otwieranie przewodnika telewizyjnego

Aby otworzyć przewodnik telewizyjny, naciśnij przycisk **GUIDE**. Naciśnij przycisk **GUIDE** ponownie, aby zamknąć przewodnik.



Przy pierwszym otwarciu przewodnika telewizyjnego telewizor przeszukuje wszystkie kanały telewizyjne pod kątem informacji do przewodnika. Może to zająć kilka minut. Dane te zostają zapisane w telewizorze.

Przełączanie na program

Korzystając z menu przewodnika telewizyjnego, można przełączyć się na aktualny program.

Aby wybrać program, użyj przycisków strzałek do podświetlenia jego nazwy.

Przejdź w prawo, aby wyświetlić programy zaplanowane na późniejszą część dnia.

Aby przełączyć się na program (kanał), wybierz program i naciśnij przycisk **OK**.

Wyświetlanie szczegółów programu

Aby wyświetlić szczegóły wybranego programu, naciśnij przycisk **i** **INFO**.

Zmiana dnia

Przewodnik telewizyjny może wyświetlać zaplanowane programy na nadchodzące dni (maksymalnie 8 dni).

Aby wyświetlić harmonogram dla jednego z następnych dni, naciśnij przycisk **CH+**.

Naciśnij przycisk **CH-**, aby wrócić do poprzedniego dnia.

Możesz także nacisnąć przycisk **≡** **OPTIONS** i wybrać opcję **Zmień dzień**.

Wybierz opcję **Poprzedni dzień**, **Dzisiaj** lub **Następny dzień** i naciśnij przycisk **OK**, aby wybrać dzień dla harmonogramu. Jeśli dane przewodnika telewizyjnego pochodzą z Internetu, naciśnij przycisk **■** **Wybierz dzień**.

Ustawianie przypomnienia

Jeśli dane przewodnika telewizyjnego pochodzą od nadawcy, można ustawiać przypomnienia o rozpoczęciu programu przy użyciu komunikatu ekranowego.

Aby ustawić przypomnienie, wybierz program w harmonogramie i naciśnij kolorowy przycisk **Ustaw przypomnienie**. Program zostanie oznaczony symbolem zegara **⌚**.

Aby anulować przypomnienie, naciśnij kolorowy przycisk **Usuń przypomnienie**.

Aby wyświetlić listę wszystkich ustawionych przypomnień, naciśnij kolorowy przycisk **Planowe przypomn.**

Wyszukiwanie według gatunku

Jeśli dostępne są informacje, można wyszukiwać zaplanowane programy według gatunku, takiego jak filmy lub sport.

Aby wyszukać programy według gatunku, naciśnij przycisk **≡** **OPTIONS** i wybierz opcję **Wysz. wg gatunku**.

Wybierz gatunek i naciśnij przycisk **OK**. Zostanie wyświetlona lista znalezionych programów.

Nagrywanie

Po podłączeniu dysku twardego USB do telewizora można nagrywać programy.

Użyj przewodnika telewizyjnego, aby ustawić zaplanowane nagrywanie.

W **Pomocy** naciśnij przycisk **≡** **Lista** i wyszukaj temat **Nagrywanie**, aby uzyskać więcej informacji.

* W zależności od źródła informacji (danych) przewodnika telewizyjnego wyświetlane są kanały analogowe i cyfrowe lub tylko kanały cyfrowe. Nie wszystkie kanały oferują dane przewodnika telewizyjnego.

Odbieranie danych przewodnika telewizyjnego

Przewodnik telewizyjny odbiera informacje (dane) od nadawców lub z Internetu. Informacje przewodnika telewizyjnego mogą nie być dostępne w przypadku niektórych regionów i kanałów.

Jeśli telewizor nie został podłączony do Internetu, informacje pochodzą od nadawcy. Po podłączeniu do Internetu telewizor przełącza się na informacje z Internetu.

Jeśli informacje przewodnika telewizyjnego pochodzą z Internetu, przewodnik telewizyjny wyświetla kanały analogowe oprócz kanałów cyfrowych. W menu przewodnika telewizyjnego aktualnie oglądany kanał jest wyświetlany w małym oknie. W przypadku przewodnika telewizyjnego z Internetu nie można ustawić przypomnień.

Ustawianie informacji przewodnika telewizyjnego

Jeśli telewizor jest podłączony do Internetu, można ustawić telewizor w celu odbierania informacji przewodnika telewizyjnego od nadawcy.

Aby ustawić informacje przewodnika telewizyjnego, naciśnij przycisk  i wybierz opcję  **Konfiguracja**, a następnie naciśnij przycisk **OK**.

Wybierz kolejno opcję **Ustawienia telewizora** > **Ustawienia ogólne** > **Przew.TV**.

Wybierz opcję **Od nadawcy** lub **Z Internetu**.

3.5

Przełączenie na urządzenia



Lista źródeł

Na liście połączeń — w menu **Źródło** — można znaleźć urządzenia podłączone do telewizora.

Korzystając z tego menu **Źródło**, można przełączyć się na urządzenie.

Menu **Źródło**

Aby otworzyć menu **Źródło**, naciśnij przycisk  **SOURCE**.

Aby przełączyć się na podłączone urządzenie, wybierz urządzenie za pomocą strzałek  (w lewo) i  (w prawo), a następnie naciśnij przycisk **OK**.

W przypadku niektórych urządzeń (urządzenia HDMI-CEC) można wybrać aktywność bezpośrednio na liście znajdującej się pod ikoną urządzenia.

Wybierz urządzenie i aktywność, a następnie naciśnij przycisk **OK**.

Aby zamknąć menu **Źródło** bez przełączania się na urządzenie, naciśnij ponownie przycisk .



Wykrywanie automatyczne

Po podłączeniu nowego urządzenia do telewizora zostaje ono wykryte automatycznie i umieszczone w menu **Źródło**. Urządzenie jest wyświetlane przy użyciu ikony (typu urządzenia) i ma nazwę. Jeśli typ urządzenia nie pasuje do urządzenia, na przykład urządzenie jest wyświetlane jako odtwarzacz, choć jest to inne urządzenie, można zmienić typ. Aby zmienić typ urządzenia, naciśnij przycisk  **Typ urządzenia** i wybierz odpowiedni typ urządzenia, a następnie naciśnij przycisk **OK**.

Jeśli nazwa nie pasuje do urządzenia lub chcesz użyć własnej nazwy, naciśnij przycisk  **Zmień nazwę**. Użyj klawiatury pilota, aby wprowadzić nową nazwę.

Odpowiedni typ urządzenia pomaga korzystać z urządzenia. Typ urządzenia określa format obrazu i dźwięku, wartości rozdzielczości, określone ustawienia lub pozycję w menu **Źródło**.

Po podłączeniu nowego urządzenia do telewizora jego ikona zostaje umieszczona na początku menu **Źródło**.

Jeśli telewizor nie wykrywa urządzenia automatycznie, wybierz gniazdo, do którego podłączono urządzenie, a następnie dostosuj typ i nazwę urządzenia.

Oryginalna nazwa i ikona

Aby przywrócić oryginalną nazwę i typ ikony, naciśnij przycisk  **OPTIONS** i wybierz kartę **Opcje**, na pasku menu, a następnie wybierz opcję **Oryginalna nazwa i ikona** i naciśnij przycisk **OK**.

Skanowanie połączeń

Aby ponownie przeskanować wszystkie połączenia telewizora i zaktualizować menu **Źródło**, naciśnij przycisk  **OPTIONS**, wybierz kartę **Opcje** na pasku menu, wybierz opcję **Skanuj połączenia** i naciśnij przycisk **OK**.

Z trybu gotowości

Kiedy telewizor działa w trybie gotowości, można włączyć podłączone urządzenie za pomocą pilota telewizora.

Odtwarzanie

Aby włączyć jednocześnie odtwarzacz i telewizor z trybu gotowości oraz natychmiast rozpocząć odtwarzanie płyty lub programu, naciśnij przycisk  (Odtwarzanie) na pilocie telewizora.

Urządzenie musi być podłączone za pomocą przewodu HDMI, a funkcja HDMI CEC musi być włączona dla telewizora i urządzenia.



Zestaw kina domowego

Można włączyć zestaw kina domowego, aby słuchać płyty audio lub kanału radiowego, pozostawiając telewizor w trybie gotowości.

Aby włączyć tylko zestaw kina domowego w trybie gotowości telewizora, naciśnij przycisk **SOURCE** na pilocie telewizora.



EasyLink

Dzięki funkcji **EasyLink** można sterować podłączonym urządzeniem przy użyciu pilota telewizora. Funkcja EasyLink używa protokołu HDMI CEC do komunikacji z połączonymi urządzeniami. Urządzenia muszą obsługiwać protokół HDMI CEC, a także muszą być podłączone przy użyciu połączenia HDMI.

W **Pomocy** naciśnij przycisk **Lista** i wyszukaj temat **EasyLink**, aby uzyskać więcej informacji.

3.6

Napisy i języki

Napisy dialogowe

Włączanie napisów

Aby otworzyć menu napisów, naciśnij przycisk **SUBTITLE**. Napisy można **włączyć** lub **wyłączyć**.

Aby wyświetlić napisy, kiedy program telewizyjny nie jest nadawany w języku ustawionym w telewizorze, wybierz opcję **Automatyczne**. To ustawienie umożliwi także wyświetlanie napisów po wyciszeniu dźwięku za pomocą przycisku **Mute**. W przypadku kanałów analogowych napisy muszą być dostępne w **teletekst**ie.

Napisy dla kanałów analogowych

W przypadku kanałów analogowych należy ręcznie udostępnić napisy dla każdego kanału.

- 1 - Ustaw kanał i naciśnij przycisk **Text**, aby otworzyć teletekst.
 - 2 - Wprowadź numer strony napisów (zwykle 888).
 - 3 - Naciśnij ponownie przycisk **Text**, aby zamknąć teletekst.
- Jeśli opcja **Włącz** w menu napisów zostanie wybrana podczas oglądania danego kanału analogowego, zostaną wyświetlone napisy, gdy są dostępne. Aby sprawdzić, czy kanał jest analogowy czy cyfrowy, wybierz ten kanał i otwórz pozycję **Status** w menu **Opcje**.

Napisy dla kanałów cyfrowych

W przypadku kanałów cyfrowych nie trzeba ustawiać napisów w teletekstie.

W przypadku kanałów cyfrowych nie ma potrzeby włączania napisów w postaci teletekstu. Można ustawić preferowany główny oraz dodatkowy język napisów. Jeśli dostępne są napisy w jednym z tych języków, zostaną wyświetlone przez telewizor. Jeśli żadne preferowane języki napisów nie są dostępne, można wybrać inny dostępny język.

Aby ustawić główny i dodatkowy język napisów . . .

- 1 - Naciśnij przycisk **Home** i wybierz opcję **Konfiguracja**, a następnie naciśnij przycisk **OK**.
- 2 - Wybierz opcję **Ustawienia kanałów**, a następnie wybierz kolejno opcje **Języki** > **Główne napisy** lub **Dodatkowe napisy** i naciśnij przycisk **OK**.
- 3 - Wybierz język i naciśnij przycisk **OK**.
- 4 - Naciśnij przycisk **Back** (kilkrotnie, jeśli to konieczne), aby zamknąć menu.

Aby wybrać język napisów, kiedy żaden preferowany język nie jest dostępny . . .

- 1 - Naciśnij przycisk **Options**.
- 2 - Wybierz opcję **Język napisów** i wybierz tymczasowy język, a następnie naciśnij przycisk **OK**.

Język dźwięku

Cyfrowe kanały telewizyjne mogą nadawać programy z dodatkowymi językami ścieżki dźwiękowej. Można ustawić preferowany główny oraz dodatkowy język ścieżki dźwiękowej. Jeśli dostępny jest dźwięk w jednym z tych języków, zostaną ustawiony przez telewizor. Jeśli żadne preferowane języki ścieżki dźwiękowej nie są dostępne, można wybrać inny dostępny język.

Aby ustawić główny i dodatkowy język ścieżki dźwiękowej . . .

- 1 - Naciśnij przycisk **Home** i wybierz opcję **Konfiguracja**, a następnie naciśnij przycisk **OK**.
- 2 - Wybierz opcję **Ustawienia kanałów**, a następnie wybierz kolejno opcje **Języki** > **Główny dźwięk** lub **Dodatkowy dźwięk** i naciśnij przycisk **OK**.

- 3 - Wybierz język i naciśnij przycisk **OK**.
- 4 - Naciśnij przycisk **↶** (kilkakrotnie, jeśli to konieczne), aby zamknąć menu.

Aby wybrać język ścieżki dźwiękowej, kiedy żaden preferowany język nie jest dostępny . . .

- 1 - Naciśnij przycisk **≡** **OPTIONS**.
- 2 - Wybierz opcję **Język dźwięku** i wybierz tymczasowy język ścieżki dźwiękowej, a następnie naciśnij przycisk **OK**.



Oryginalny język

Jeśli kanał cyfrowy nadaje oryginalny język programu lub filmu, można ustawić telewizor w celu automatycznego przełączania na ten język ścieżki dźwiękowej. Ustaw opcję Oryginalny język na wartość **Włącz**, aby oglądać film z dubbingiem w oryginalnym języku (jeśli oryginalny język jest dostępny).

Aby ustawić **oryginalny język** . . .

- 1 - Naciśnij przycisk **🏠** i wybierz opcję **Konfiguracja**, a następnie naciśnij przycisk **OK**.
- 2 - Wybierz opcję **Ustawienia kanałów**, wybierz kolejno opcje **Języki** > **Oryginalny język** i naciśnij przycisk **OK**.
- 3 - Wybierz opcję **Włącz** lub **Wyłącz** i naciśnij przycisk **OK**.
- 4 - Naciśnij przycisk **↶** (kilkakrotnie, jeśli to konieczne), aby zamknąć menu.

Języki ścieżki dźwiękowej dla osób niedowidzących i napisy dla niedosłyszących

W przypadku niektórych cyfrowych kanałów telewizyjnych nadawana jest specjalna ścieżka dźwiękowa i napisy dostosowane dla osób niedosłyszących lub niedowidzących. W **Pomocy** naciśnij przycisk **≡** **Lista** i wyszukaj temat **Uniwersalny dostęp**, aby uzyskać więcej informacji.

Język menu

Aby zmienić język menu i komunikatów telewizora . . .

- 1 - Naciśnij przycisk **🏠** i wybierz opcję **Konfiguracja**, a następnie naciśnij przycisk **OK**.
- 2 - Wybierz kolejno opcje **Ustawienia telewizora** > **Ustawienia ogólne** > **Język menu** i naciśnij przycisk **OK**.
- 3 - Wybierz żądany język i naciśnij przycisk **OK**.
- 4 - Naciśnij przycisk **↶** (kilkakrotnie, jeśli to konieczne), aby zamknąć menu.

Wyłącznik czasowy

Wyłącznik czasowy pozwala ustawić telewizor tak, by po określonym czasie automatycznie przełączył się w tryb gotowości.

Aby ustawić wyłącznik czasowy, naciśnij przycisk **🏠** i wybierz opcję **⚙️ Konfiguracja**, a następnie naciśnij przycisk **OK**. Wybierz kolejno opcje **Ustawienia telewizora** > **Ustawienia ogólne** > **Wyłącznik czasowy**. Za pomocą suwaka można ustawić czas do 180 minut w odstępach 5-minutowych. Ustawienie 0 minut oznacza, że wyłącznik czasowy jest wyłączony.

Zawsze można wyłączyć telewizor wcześniej lub ponownie ustawić czas podczas odliczania.

Zegar

Aby dowiedzieć się, która jest godzina, naciśnij przycisk **GUIDE**, aby znaleźć godzinę w przewodniku telewizyjnym.

Telewizja cyfrowa nadawana w niektórych krajach nie wysyła informacji dotyczących uniwersalnego czasu koordynowanego – UTC. Zmiana czasu letniego może zostać zignorowana i telewizor może wyświetlać niewłaściwą godzinę.

Aby wybrać prawidłowe ustawienia zegara, naciśnij przycisk **🏠** i wybierz opcję **⚙️ Konfiguracja**, a następnie naciśnij przycisk **OK**.

Wybierz kolejno opcje **Ustawienia telewizora** > **Ustawienia ogólne** > **Zegar** i wybierz opcję **Zależne od dostępności w danym kraju**.

Wybierz opcję **Czas letni** i określ odpowiednie ustawienie. Aby ręcznie ustawić godzinę i datę, wybierz opcję **Ręczny**. Następnie wybierz opcję **Czas** lub **Data**.

Podczas nagrywania programów z wykorzystaniem opcji **nagrywania** w funkcji **Smart TV** zalecamy, aby nie zmieniać ręcznie daty i godziny.

Wyłącznik czasowy

Jeśli przez 4 godziny nie naciśniesz żadnego przycisku na pilocie bądź gdy telewizor nie będzie odbierał żadnego sygnału wejściowego lub poleceń pilota przez 10 minut, telewizor wyłączy się automatycznie, aby oszczędzać energię.

Jeśli wykorzystujesz telewizor jako monitor komputerowy lub jeśli korzystasz z odbiornika cyfrowego (dekodera) do oglądania telewizji i nie używasz pilota do telewizora, wyłącz opcję automatycznego wyłączania.

Aby wyłączyć, naciśnij przycisk **🏠** i wybierz opcję **⚙️ Konfiguracja**, a następnie naciśnij przycisk **OK**. Wybierz kolejno opcje **Ustawienia telewizora** > **Ustawienia ogólne** > **Wyłącznik czasowy** i przesunij suwak na wartość **0**.

W **Pomocy** naciśnij przycisk **≡ Lista** i wyszukaj temat **Oszczędność energii**, aby uzyskać więcej informacji na temat ekologicznych ustawień telewizora.

3.8

Ustawienia obrazu

Ustawienia obrazu

W menu **Obraz** możesz dostosować osobno wszystkie ustawienia obrazu.

Aby otworzyć menu **Ustawienia obrazu**, naciśnij przycisk **🏠** i wybierz opcję **⚙️ Konfiguracja**, a następnie naciśnij przycisk **OK**.

Wybierz kolejno opcje **Ustawienia telewizora > Obraz**.

• Styl obrazu

W **Pomocy** naciśnij przycisk **≡ Lista** i wyszukaj temat **Styl obrazu**, aby uzyskać informacje dotyczące dostosowywania ustawień stylu obrazu.

• Podświetlenie (3D)

Pozwala określić poziom kontrastu podświetlenia.

• Kolor

Pozwala określić poziom nasycenia kolorów.

• Ostrość

Pozwala określić poziom ostrości szczegółów.

• Redukcja szumów

Eliminuje i redukuje szумы występujące w sygnale obrazu.

• Zmniejszenie usterek MPEG

Sprawia, że przejścia cyfrowe obrazu są bardziej płynne.

• Pixel Precise HD

Sterowanie zaawansowanymi ustawieniami funkcji Perfect Pixel HD Engine.

— Technologia **Perfect Natural Motion** usuwa efekt migotania ekranu oraz zapewnia płynne odtwarzanie ruchomego obrazu, szczególnie w filmach.

— Opcja **Clear LCD** pozwala cieszyć się lepszą ostrością odtwarzanego ruchu, lepszym poziomem czerni, wyższym kontrastem spokojnego obrazu bez migotania oraz lepszym kątem widzenia.

— Technologia **Super resolution** zapewnia lepszą ostrość, zwłaszcza w przypadku linii oraz konturów obrazu.

— **Ostrość zaawansowana** zapewnia lepszą ostrość, zwłaszcza w przypadku szczegółów obrazu.

— **Doskonały kontrast** pozwala ustawić poziom, od którego w telewizorze rozpoczyna się automatyczne poprawianie wyświetlanych szczegółów w ciemnych, średnich oraz jasnych obszarach obrazu.

— **Dynamiczne podświetlenie** pozwala ustawić poziom, od którego może być oszczędzana energia poprzez zmniejszenie intensywności oświetlenia ekranu. Wybierz najlepsze połączenie zużycia energii oraz najlepszej intensywności ekranu.

— **Wzmocnienie kolorów** sprawia, że kolory są bardziej jaskrawe oraz poprawia rozdzielczość szczegółów w przypadku jasnych kolorów.

• **Zaawansowane** pozwala dostosować zaawansowane ustawienia obrazu:

— **Czujnik światła** automatycznie dostosowuje ustawienia obrazu oraz funkcji Ambientlight do warunków oświetlenia panujących w pomieszczeniu.

— **Gamma** to nieliniowe ustawienie jasności i kontrastu obrazu. Użyj suwaka, aby ustawić wyższą lub niższą wartość gamma.

— **Temperatura koloru** umożliwia wybór ustawienia kolorów: **Normalny**, **Ciepły** (czerwonawy) lub **Zimny** (niebieskawy).

— **Niestandardowa temperatura koloru** umożliwia ustawienie temperatury kolorów obrazu.

— **Kontrast zawartości wideo (3D)** pozwala ustawić kontrast obrazu.

— **Jasność** pozwala określić poziom jasności obrazu.

• Gra lub komputer

Ustawianie dla telewizora idealnego predefiniowanego ustawienia stosowanego w przypadku podłączenia komputera lub konsoli do gier.

• Format i krawędzie

— **Format obrazu**: wyszukaj i odczytaj **format obrazu** za pomocą przycisku **≡ Lista**.

— **Krawędzie ekranu**: powiększ nieznacznie obraz, aby ukryć zniekształcone krawędzie.

— **Zmiana obrazu**: przesuwanie obrazu w górę / dół lub w lewo / prawo przy użyciu przycisków kursora.

Styl obrazu

W celu łatwego dostosowania ustawień obrazu można wybrać wstępnie zaprogramowane ustawienie za pomocą opcji **Styl obrazu**.

Podczas oglądania kanału telewizyjnego naciśnij przycisk **⏏️ OPTIONS**, aby otworzyć menu **Opcje**, a następnie wybierz opcję **Styl obrazu**. Wybierz styl obrazu i naciśnij przycisk **OK**.

Style obrazu

Style obrazu umożliwiają proste przełączenie idealnych ustawień w celu oglądania filmów lub oszczędzania energii. Ponadto można dostosować określone ustawienie wybranego stylu obrazu, takie jak jasność lub kontrast. Telewizor zapamiętuje dokonane zmiany.

Dostosowywanie stylu obrazu

Aby dostosować styl obrazu . . .

1 - Wybierz styl i naciśnij przycisk **OK**.

2 - Naciśnij przycisk **🏠** i wybierz opcję **⚙️ Konfiguracja**, a następnie naciśnij przycisk **OK**.

3 - Wybierz opcję **Ustawienia telewizora**, przejdź do określonego ustawienia i dostosuj je.

4 - Naciśnij przycisk **➡️**, aby zamknąć menu i zapisać ustawienie.

Aby przywrócić oryginalne ustawienia stylu obrazu . . .

1 - Naciśnij przycisk **🏠** i wybierz opcję **⚙️ Konfiguracja**, a następnie naciśnij przycisk **OK**.

2 - Wybierz kolejno opcje **Ustawienia telewizora > Obraz > Styl obrazu** i wybierz styl, który chcesz zresetować.

3 - Naciśnij przycisk **🔴 Reset**. Styl zostanie zresetowany.

W **Pomocy** naciśnij przycisk **≡ Lista** i wyszukaj temat **Obraz**, aby uzyskać informacje dotyczące dostosowywania poszczególnych ustawień obrazu.

Dostępne style obrazu . . .

• **Osobisty** – ustawienia wybrane w ramach opcji **Personalizuj obraz** i dźwięk

• **Jaskrawy** – idealne do oglądania przy świetle dziennym



• **Naturalny** – naturalne ustawienia kolorów

- **Film** – idealne do oglądania filmów
- **Oszcz. energii** – najbardziej ekonomiczne ustawienia
- **Standard** – standardowe ustawienia fabryczne
- **Zdjęcie** – idealne do oglądania zdjęć
- **ISF Dzień i ISF Noc** – ustawienia kalibracji ISF

Lokalizacja Sklep lub Dom

Jeśli po każdym włączeniu telewizora automatycznie przywracany jest styl obrazu **Jaskrawy**, lokalizacja telewizora jest ustawiona na opcję **Sklep**. To ustawienie jest przeznaczone do promocji w sklepie.

Aby ustawić telewizor na lokalizację Dom . . .



- 1 - Naciśnij przycisk  i wybierz opcję  **Konfiguracja**, a następnie naciśnij przycisk **OK**.
- 2 - Wybierz kolejno opcje **Ustawienia telewizora** > **Ustawienia ogólne** > **Lokalizacja** i naciśnij przycisk **OK**.
- 3 - Wybierz opcję **Dom** i naciśnij przycisk **OK**.
- 4 - Naciśnij przycisk  (kilkrotnie, jeśli to konieczne), aby zamknąć menu.

Lokalizacja

Lokalizacja

Jeśli telewizor znajduje się w sklepie, można ustawić wyświetlanie w telewizorze banera informującego o promocji. W pozycji **Styl obrazu** automatycznie ustawiana jest opcja **Jaskrawy**. Automatyczny **wyłącznik czasowy** jest wyłączony.

Aby skonfigurować telewizor do użycia w sklepie . . .



- 1 - Naciśnij przycisk  i wybierz opcję  **Konfiguracja**, a następnie naciśnij przycisk **OK**.
- 2 - Wybierz kolejno opcje **Ustawienia telewizora** > **Ustawienia ogólne** > **Lokalizacja** i naciśnij przycisk **OK**.
- 3 - Wybierz opcję **Sklep** i naciśnij przycisk **OK**.
- 4 - Naciśnij przycisk  (kilkrotnie, jeśli to konieczne), aby zamknąć menu.

3.9

Ustawienia dźwięku

Dźwięk

W menu **Dźwięk** można dostosować osobno wszystkie ustawienia dźwięku.

Aby otworzyć menu **Ustawienia dźwięku**, naciśnij przycisk , wybierz opcję  **Konfiguracja** i naciśnij przycisk **OK**. Wybierz kolejno **Ustawienia telewizora** > **Dźwięk**.

- **Tony niskie**

Ustawienie poziomu tonów niskich dźwięku.

- **Tony wysokie**

Ustawienie poziomu tonów wysokich dźwięku.

- **Balans**

Umożliwia ustawienie balansu lewego i prawego głośnika tak, aby najlepiej pasował do miejsca odsłuchu.

- **Efekt surround**

Ustawienie efektu dźwięku przestrzennego z wewnętrznych głośników.

- **Głośność słuchawek**



Ustawienie głośności połączenia słuchawek telewizora.

- **Auto regulacja głośności**

Ogranicza nagłe zmiany głośności, np. na początku bloków reklamowych lub podczas przełączania z jednego kanału na inny.



Preferowany format audio

Ustaw format audio **Standard (Stereo)** lub **Zaawansowany (Wielokanałowy)**. Jeśli jeden z tych dwóch typów będzie dostępny, telewizor przełączy się automatycznie na ustawiony typ.

- 1 - Naciśnij przycisk  i wybierz opcję  **Konfiguracja**, a następnie naciśnij przycisk **OK**.
- 2 - Wybierz kolejno **Ustawienia kanałów** > **Języki** > **Preferowany format audio** i naciśnij przycisk **OK**.
- 3 - Wybierz opcję **Standard** lub **Zaawansowane** i naciśnij przycisk **OK**.
- 4 - Naciśnij przycisk  (kilkrotnie, jeśli to konieczne), aby zamknąć menu.

Mono / Stereo

Telewizor można ustawić tak, aby odtwarzał dźwięk mono.

- 1 - Naciśnij przycisk  i wybierz opcję  **Konfiguracja**, a następnie naciśnij przycisk **OK**.
- 2 - Wybierz kolejno **Ustawienia kanałów** > **Mono / Stereo** i naciśnij przycisk **OK**.
- 3 - Wybierz opcję **Mono** lub **Stereo** i naciśnij przycisk **OK**.
- 4 - Naciśnij przycisk  (kilkrotnie, jeśli to konieczne), aby zamknąć menu.

Styl dźwięku

W celu łatwego dostosowania ustawień dźwięku można wybrać wstępnie zaprogramowane ustawienia **Stylu dźwięku**. Podczas oglądania kanału telewizyjnego naciśnij przycisk **[[[[OPTIONS**, aby otworzyć menu **Opcje** i wybrać opcję **Styl dźwięku**. Wybierz styl dźwięku i naciśnij przycisk **OK**.



Style dźwięku

Dzięki stylom dźwięku można w prosty sposób włączać idealne ustawienia do odtwarzania mowy (**Wiadomości**) lub oglądania filmów.



Ponadto istnieje możliwość modyfikacji określonego parametru wybranego stylu dźwięku, takiego jak tony wysokie lub niskie. Telewizor zapamiętuje dokonane zmiany.

Modyfikacja stylu dźwięku

Aby zmodyfikować styl dźwięku . . .

- 1 - Wybierz styl i naciśnij przycisk **OK**.
- 2 - Naciśnij przycisk  i wybierz opcję  **Konfiguracja**, a następnie naciśnij przycisk **OK**.
- 3 - Wybierz opcję **Ustawienia telewizora**, przejdź do określonego ustawienia i dostosuj je.
- 4 - Naciśnij przycisk  , aby zamknąć menu i zapisać ustawienie.

Aby powrócić do oryginalnych wartości stylu dźwięku . . .

- 1 - Naciśnij przycisk  i wybierz opcję  **Konfiguracja**, a następnie naciśnij przycisk **OK**.
- 2 - Wybierz kolejno **Ustawienia telewizora** > **Dźwięk** > **Styl dźwięku** i wybierz styl, który chcesz zresetować.
- 3 - Naciśnij przycisk  **Reset**. Styl zostanie zresetowany.

W **Pomocy** naciśnij przycisk **≡ List** i wyszukaj temat **Dźwięk**, aby uzyskać informacje na temat dostosowywania poszczególnych ustawień dźwięku.

Inne style dźwięku to . .

- **Osobisty** – ustawienia wybrane w ramach opcji Personalizuj obraz i dźwięk
- **Oryginalny** - standardowe ustawienia fabryczne
- **Wiadomości** – idealne do odtwarzania mowy
- **Film** – idealne do oglądania filmów
- **Gra** – idealne do gier
- **Muzyka** - idealne do słuchania muzyki

Umieszczenie telewizora

Umieszczenie telewizora

Podczas pierwszej instalacji ustawienie to ma wartość **Na podstawie telewizora** lub **Montaż na ścianie**.

Jeśli od tego czasu umiejscowienie telewizora zmieniło się, odpowiednio dostosuj to ustawienie, aby zapewnić najlepszą jakość odtwarzania dźwięku.

- 1 - Naciśnij przycisk **🏠** i wybierz opcję **⚙️ Konfiguracja**, a następnie naciśnij przycisk **OK**.
- 2 - Wybierz kolejno **Ustawienia telewizora** > **Ustawienia ogólne** > **Umieszczenie telewizora** i naciśnij przycisk **OK**.
- 3 - Wybierz ustawienie **Na podstawie telewizora** lub **Montaż na ścianie** i naciśnij przycisk **OK**.
- 4 - Naciśnij przycisk **↵** (kilkakrotnie, jeśli to konieczne), aby zamknąć menu.

3.10

Ustawienia funkcji Ambilight

Włączanie i wyłączanie funkcji Ambilight

Aby uzyskać jak najlepszy efekt dzięki funkcji Ambilight, pamiętaj o następujących wskazówkach:

- Przyciemnij oświetlenie w pomieszczeniu i ustaw telewizor w odległości maksymalnie 25 cm od ściany.
- Dostosuj oświetlenie Ambilight do koloru ściany, korzystając z ustawienia Kolor ściany.
- Funkcja Ambilight może zakłócać sygnały podczerwieni z pilota. Ustaw urządzenia (odtwarzacz płyt lub zestaw kina domowego) poza zasięgiem oświetlenia Ambilight.

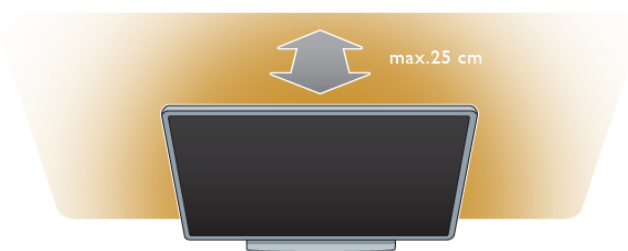

Naciśnij przycisk **AMBILIGHT** na pilocie zdalnego sterowania, aby włączyć lub wyłączyć funkcję Ambilight i przełączać pomiędzy ustawieniami Ambilight: **Wył.**, **Dyna.** lub **Statyczny**.

Wyszukaj i przeczytaj o ustawieniach **Dynamiczny Ambilight** i **Statyczny Ambilight**, naciskając przycisk **≡ Lista**, jeśli chcesz dowiedzieć się więcej o tych ustawieniach Ambilight.

Funkcję Ambilight można włączać i wyłączać, korzystając z menu Ambilight.

Naciśnij przycisk **🏠**, wybierz opcję **⚙️ Konfiguracja** i naciśnij przycisk **OK**.

Wybierz opcję **Ustawienia telewizora** i naciśnij przycisk **OK**. Wybierz opcję **Ambilight**.



Dynamiczny Ambilight

Opcja **Dynamiczny Ambilight** umożliwia dostosowanie szybkości reagowania funkcji Ambilight na obrazy wyświetlane na ekranie.

Naciśnij przycisk **🏠**, wybierz opcję **⚙️ Konfiguracja** i naciśnij przycisk **OK**.

Wybierz **Ustawienia telewizora** i naciśnij przycisk **OK**. Wybierz kolejno **Ambilight** > **Tryb** > **Dynam.** i naciśnij przycisk **OK**.

Wybierz opcję **Dynam.** Użyj suwaka, aby dostosować szybkość według własnych preferencji.

Opcja **Statyczny Ambilight** umożliwia ustawienie własnego koloru Ambilight.

Naciśnij przycisk **🏠**, wybierz opcję **⚙️ Konfiguracja** i naciśnij przycisk **OK**.

Wybierz opcję **Ustawienia telewizora** i naciśnij przycisk **OK**. Wybierz kolejno **Ambilight** > **Tryb** > **Statyczny** i naciśnij przycisk **OK**.

Wybierz opcję **Statyczny**. Wybierz preferowany kolor. Kolory opcji Statyczny Ambilight mają stały charakter (kolor nie zmienia się dynamicznie).

Ustawienia funkcji Ambilight

Więcej ustawień Ambilight jest dostępnych w menu Ambilight w Ustawieniach telewizora.

Aby zmienić te ustawienia, naciśnij przycisk **🏠**, wybierz opcję **⚙️ Konfiguracja** i naciśnij przycisk **OK**.

Wybierz kolejno **Ustawienia telewizora** > **Ambilight**.

Tryb Ambilight

Gdy telewizor jest włączony, naciskając przycisk **AMBILIGHT**, można przełączać pomiędzy trybami Ambilight: **Wył.**, **Dynam.** i **Statyczny**. Wybierz **Dynam.**, jeśli chcesz, aby funkcja Ambilight reagowała na obrazy wyświetlane na ekranie. Wybierz **Statyczny**, jeśli chcesz wybrać własny stały kolor.

Jasność Ambilight

Aby ustawić jasność oświetlenia Ambilight, wybierz opcję **Jasność** i naciśnij przycisk **OK**. Dostosuj moc oświetlenia Ambilight.

Dynamiczny Ambilight

Aby dostosować szybkość, z jaką funkcja Ambilight reaguje na obrazy wyświetlane na ekranie, wybierz opcję **Dynam.** W menu **Pomoc** naciśnij przycisk **≡ Lista** i wyszukaj temat **Dynamiczny Ambilight**, aby uzyskać więcej informacji.

Stacyjny Ambilight

Umożliwia ustawienie własnego koloru Ambilight. Kolory opcji Stacyjny Ambilight są stałe (kolor nie zmienia się dynamicznie).

W menu **Pomoc** naciśnij przycisk **≡ Lista** i wyszukaj temat **Stacyjny Ambilight**, aby uzyskać więcej informacji.

Kolor ściany

Kolor ściany za telewizorem może mieć wpływ na efekt kolorystyczny oświetlenia Ambilight.

Aby skorygować ten wpływ, wybierz kolejno **Ambilight > Zaawansowane > Kolor ściany** i wybierz kolor odpowiadający kolorowi ściany. Funkcja Ambilight skoryguje swoje kolory, aby jak najlepiej współgrały z kolorem ściany za telewizorem.

Wyłączanie telewizora

Aby ustawić oświetlenie Ambilight w taki sposób, aby wyłączało się natychmiastowo lub stopniowo gasło i wyłączało się po kilku sekundach od wyłączenia telewizora, wybierz kolejno **Ambilight > Zaawansowane > Wyłączanie telewizora**.

Lounge light

W menu **Pomoc** naciśnij przycisk **≡ Lista** i wyszukaj temat **Lounge light**, aby uzyskać więcej informacji.

Lounge light

Gdy telewizor znajduje się w trybie gotowości, można włączyć funkcję Ambilight i uzyskać w pomieszczeniu efekt Lounge light.

Aby włączyć funkcję Ambilight, gdy telewizor znajduje się w trybie gotowości, naciśnij przycisk **AMBILIGHT**.



Aby zmienić schemat kolorów efektu Lounge light, naciśnij ponownie przycisk **AMBILIGHT**.

Aby wyłączyć efekt Lounge light, naciśnij i przytrzymaj przez kilka sekund przycisk **AMBILIGHT**.

Możliwa jest również konfiguracja schematu kolorów w menu ustawień telewizora.

Gdy telewizor jest włączony, naciśnij przycisk **↑**, wybierz **⚙️ Konfiguracja** i naciśnij przycisk **OK**.

Wybierz kolejno **Ustawienia telewizora > Ambilight > Zaawansowane > Lounge light**. Wybierz schemat kolorów dla efektu Lounge light.

Uniwersalny dostęp

Włączanie

Po włączeniu funkcji uniwersalnego dostępu telewizor jest przystosowany do użytkowania przez osoby niedosłyszące i niedowidzące.

Włączanie

Jeśli funkcja uniwersalnego dostępu nie została włączona podczas instalacji, można włączyć ją w ramach menu konfiguracji.

Aby włączyć funkcję uniwersalnego dostępu, naciśnij przycisk **↑**, wybierz **⚙️ Konfiguracja** i naciśnij przycisk **OK**.

Wybierz kolejno **Ustawienia telewizora > Ustawienia ogólne > Uniwersalny dostęp**. Wybierz opcję **Włącz** i naciśnij przycisk **OK**.

Po włączeniu funkcji uniwersalnego dostępu w menu konfiguracji zostaje ona dodana do menu opcji. W ramach dostępnych opcji można wybrać specjalne ustawienia dla osób niedosłyszących i niedowidzących.

Słabosłyszący

W przypadku niektórych cyfrowych kanałów telewizyjnych nadawana jest specjalna ścieżka dźwiękowa i napisy dostosowane dla osób niedosłyszących. Jeśli funkcja Słabosłyszący jest włączona, telewizor przełączy się automatycznie na ścieżkę dźwiękową i napisy dla osób niedosłyszących, jeśli będą one dostępne.

Włączanie

Aby włączyć funkcję Słabosłyszący, naciśnij przycisk **≡ OPTIONS**, wybierz opcję **Uniwersalny dostęp** i naciśnij przycisk **OK**.

Wybierz opcję **Słabosłyszący**, wybierz **Włącz** i naciśnij przycisk **OK**.

Aby sprawdzić, czy język ścieżki dźwiękowej dla osób niedosłyszących jest dostępny, naciśnij przycisk **≡ OPTIONS** i wybierz opcję **Język dźwięku**, a następnie wyszukaj język ścieżki dźwiękowej oznaczony ikoną **🔊**.

Jeśli w menu Opcje nie jest widoczna pozycja Uniwersalny dostęp, włącz opcję **Uniwersalny dostęp** w menu Konfiguracja. W **Pomocy** naciśnij przycisk **≡ Lista** i wyszukaj temat **Uniwersalny dostęp**, aby uzyskać więcej informacji.

Niedowidzący

Cyfrowe kanały telewizyjne mogą przysyłać specjalny komentarz audio opisujący to, co dzieje się na ekranie. Aby móc wybrać ustawienia dla Niedowidzących, musi być włączona opcja Uniwersalny dostęp.

Niedowidzący

Dzięki opcji **Niedowidzący** do normalnego dźwięku zostaje dodany komentarz narratora.

Aby włączyć komentarz (jeśli jest dostępny) . . .

1 - Po włączeniu funkcji **uniwersalnego dostępu** naciśnij przycisk **III OPTIONS** i wybierz zakładkę **Opcje** na pasku menu.

2 - Wybierz opcję **Niedowidzący** i naciśnij przycisk **OK**.

3 - Wybierz opcję **Włącz** i naciśnij przycisk **OK**.

Można sprawdzić, czy komentarz audio dla osób niedowidzących jest dostępny.

W menu **Opcje** wybierz opcję **Język dźwięku** i wyszukaj język ścieżki dźwiękowej oznaczony ikoną .

Głośniki / Słuchawki

Można wybrać, czy komentarz audio ma być odtwarzany za pośrednictwem samych głośników telewizora, samych słuchawek lub zarówno głośników, jak i słuchawek.

Aby skonfigurować **głośniki / słuchawki** . . .

1 - Naciśnij przycisk  i wybierz opcję  **Konfiguracja**, a następnie naciśnij przycisk **OK**.

2 - Wybierz kolejno **Ustawienia kanałów > Języki >**

Niedowidzący > Głośniki / Słuchawki i naciśnij przycisk **OK**.

3 - Wybierz opcję **Głośniki, Słuchawki** lub **Głośniki + słuchawki** i naciśnij przycisk **OK**.

4 - Naciśnij przycisk  (kilkakrotnie, jeśli to konieczne), aby zamknąć menu.

Różna głośność

Można połączyć głośność normalnej ścieżki dźwiękowej z komentarzem audio.

Aby połączyć dźwięk . . .

1 - Naciśnij przycisk **III OPTIONS** i wybierz zakładkę **Opcje** na pasku menu.

2 - Wybierz opcję **Różna głośność** i naciśnij przycisk **OK**.

3 - Ustaw suwak za pomocą strzałek w górę lub w dół.

4 - Naciśnij przycisk **OK**, aby potwierdzić.

Efekty audio

Niektóre komentarze audio mogą zawierać dodatkowe efekty audio, takie jak dźwięk stereo lub stopniowo cichnący dźwięk.

Aby włączyć **Efekty audio** (jeśli są dostępne) . . .

1 - Naciśnij przycisk  i wybierz opcję  **Konfiguracja**, a następnie naciśnij przycisk **OK**.

2 - Wybierz kolejno **Ustawienia kanałów > Języki >**

Niedowidzący > Efekty audio i naciśnij przycisk **OK**.

3 - Wybierz opcję **Włącz** lub **Wyłącz** i naciśnij przycisk **OK**.

4 - Naciśnij przycisk  (kilkakrotnie, jeśli to konieczne), aby zamknąć menu.

Mowa

W przypadku ustawienia **Mowa** komentarz audio może również zawierać napisy z wypowiedzianymi słowami.

Aby włączyć napisy (jeśli są dostępne) . . .

1 - Naciśnij przycisk  i wybierz opcję  **Konfiguracja**, a następnie naciśnij przycisk **OK**.

2 - Wybierz kolejno **Ustawienia kanałów > Języki >**

Niedowidzący > Mowa i naciśnij przycisk **OK**.

3 - Wybierz opcję **Opis** lub **Napisy** i naciśnij przycisk **OK**.

4 - Naciśnij przycisk  (kilkakrotnie, jeśli to konieczne), aby zamknąć menu.

Dźwięk klawiszy

Funkcja **Dźwięk klawiszy** sprawia, że po każdym naciśnięciu przycisku na pilocie zdalnego sterowania jest emitowane potwierdzenie dźwiękowe. Głośność potwierdzenia dźwiękowego jest stała.

Włączanie

Aby włączyć funkcję **Dźwięk klawiszy**, naciśnij przycisk **III OPTIONS**, wybierz opcję **Uniwersalny dostęp** i naciśnij przycisk **OK**.

Wybierz opcję **Dźwięk klawiszy** i wybierz opcję **Włącz**.

Jeśli w menu **Opcje** nie jest widoczna pozycja **Uniwersalny dostęp**, włącz opcję **Uniwersalny dostęp** w menu **Konfiguracja**. W **Pomocy** naciśnij przycisk  **Lista** i wyszukaj temat **Uniwersalny dostęp**, aby uzyskać więcej informacji.

Oglądanie telewizji satelitarnej

Kanały satelitarne

Przełączanie kanałów

Aby oglądać kanały satelitarne, naciśnij przycisk **🏠**, wybierz opcję **Oglądanie telewizji satelitarnej** i naciśnij przycisk **OK**. Telewizor włączy ostatnio oglądany kanał satelitarne.



Przełączanie kanałów

Aby przełączać kanały, naciskaj przycisk **CH+** lub **CH-**. Jeśli znasz numer kanału, możesz użyć przycisków numerycznych. Aby powrócić do poprzedniego kanału, naciśnij przycisk **↶**.

Aby przełączyć kanał na liście kanałów

Podczas oglądania kanału satelitarnego naciśnij przycisk **≡ LIST**, aby otworzyć listę kanałów. Wybierz listę w wierszu kart.



Na liście kanałów przejdź do kanału lub stacji radiowej. Po podświetleniu ikony kanału naciśnij przycisk **OK**, aby przełączyć telewizor na kanał lub stację radiową.

Lista kanałów może składać się z kilku stron z kanałami. Aby wyświetlić następną lub poprzednią stronę, naciśnij przycisk **CH-** lub **CH+**.

Aby zamknąć listę kanałów bez przełączania kanału, naciśnij ponownie przycisk **≡ LIST**.

Lista kanałów satelitarnych

Lista kanałów satelitarnych

Po zakończeniu instalacji odbiornika telewizji satelitarnej kanały satelitarne zapisywane są na liście kanałów satelitarnych w oparciu o wybraną wcześniej zdefiniowaną listę kanałów.

Na liście kanałów wyświetlane są wszystkie zainstalowane satelitarne kanały telewizyjne i radiowe.

Obok listy **Wszystkie**, która zawiera wszystkie zainstalowane kanały, można utworzyć listę **Ulubione**, osobno wyświetlać zainstalowane stacje radiowe na liście **Radio** lub nowo dodane kanały na liście **Nowe**.

Aby przełączyć kanał na liście kanałów

Podczas oglądania kanału satelitarnego naciśnij przycisk **≡ LIST**, aby otworzyć listę kanałów.

Wybierz ikonę satelity **📡** na pasku menu. Wybierz listę w wierszu kart.



Na liście kanałów przejdź do kanału telewizyjnego lub stacji radiowej. Po podświetleniu ikony kanału naciśnij przycisk **OK**, aby przełączyć telewizor na kanał telewizyjny lub stację radiową. Lista kanałów może składać się z kilku stron z kanałami. Aby wyświetlić następną lub poprzednią stronę, naciśnij przycisk **CH-** lub **CH+**.

Aby zamknąć listę kanałów bez przełączania kanału, naciśnij ponownie przycisk **≡ LIST**.

Zaznacz jako ulubione

Na liście kanałów **Wszystkie** można ustawić dowolny kanał jako ulubiony.

Przejdź do kanału na liście i naciśnij przycisk **🟡 Zaznacz jako ulubione**. Kanał zostanie dodany do listy ulubionych kanałów.

Opcje listy kanałów

Gdy na ekranie wyświetlana jest lista kanałów, naciśnij przycisk **≡ OPTIONS**, aby wybrać następujące opcje:

- Satelita
- Wolne / kodowane
- Zablokuj
- Odblokuj

Zmiana nazw kanałów satelitarnych

Możesz zmienić nazwy kanałów na dowolnej liście kanałów.

1 - Podświetl kanał, którego nazwę chcesz zmienić w jednej z list kanałów.

2 - Naciśnij przycisk **🔴 Zmień nazwę**. Tekst można wprowadzić bezpośrednio za pomocą przycisków na pilocie zdalnego sterowania lub korzystając z klawiatury ekranowej.

Wprowadzanie tekstu za pomocą przycisków na pilocie

Za pomocą przycisków strzałek ustaw kursor w tekście. Naciśnij przycisk **←** (Cofnij), aby usunąć znak.

Wybierz opcję **Wprowadź**, aby zakończyć czynność zmiany nazwy.

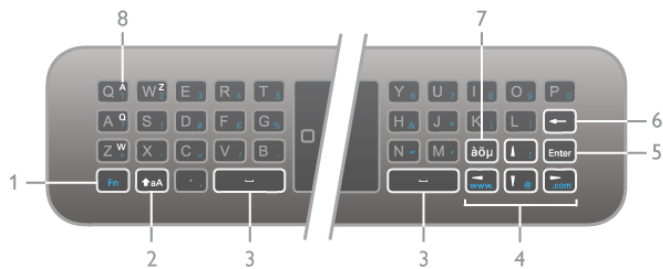

Wprowadzanie tekstu za pomocą klawiatury ekranowej

Aby otworzyć **klawiaturę ekranową** w górnej części menu wprowadzania tekstu, naciśnij przycisk OK lub dowolny przycisk numeryczny, gdy będzie migał kursor w tekście. Za pomocą przycisków strzałek podświetli żądany znak i naciśnij przycisk **OK**, aby go wprowadzić. W celu usunięcia znaku naciśnij przycisk **Cofnij**.

Aby przełączyć duże litery na małe lub na zestaw znaków specjalnych, naciśnij przycisk **Przełącz** lub **Przełącz**. Aby zamknąć klawiaturę ekranową, podświetli opcję **Wykonane** i naciśnij przycisk **OK**.



Klawiatura USB

Aby zmienić nazwę kanału, można użyć podłączonej klawiatury USB. Wyszukaj i przeczytaj temat **Klawiatura i mysz**, używając przycisku **Lista**, aby uzyskać więcej informacji.

Ponowne uporządkowanie kanałów satelitarnych

Możliwa jest zmiana kolejności kanałów satelitarnych na liście ulubionych kanałów satelitarnych. W menu **Pomoc** naciśnij przycisk **Lista** i wyszukaj temat **Ulubione kanały satelitarne**.

Ulubione kanały satelitarne

Możesz utworzyć listę ulubionych kanałów, na której umieścisz tylko te kanały, które chcesz oglądać. Po wybraniu listy ulubionych kanałów podczas przełączania kanałów za pomocą przycisków **CH+** lub **CH-** widoczne będą tylko ulubione.

Tworzenie listy ulubionych kanałów

- 1 - Podczas oglądania kanału telewizyjnego naciśnij przycisk **LIST**, aby otworzyć listę kanałów.
- 2 - Wybierz ikonę satelity **S** na pasku menu.
- 3 - Wybierz opcję **Ulubione**.
- 4 - Jeśli lista będzie pusta, na ekranie telewizora wyświetli się monit o natychmiastowe dodanie kanałów. Naciśnij przycisk **OK**.
- 5 - Za pomocą przycisków strzałek wybierz kanał i naciśnij przycisk **OK**, aby oznaczyć wybrany kanał jako ulubiony. Kolejność, w jakiej kanały wyświetlane są na liście ulubionych, zależy od kolejności, w jakiej były dodawane.

Dodawanie i usuwanie ulubionych

Aby dodać lub usunąć ulubione kanały na liście ulubionych, otwórz listę i naciśnij przycisk **OPTIONS**, wybierz opcję **Dodaj / usuń ulubione** i naciśnij przycisk **OK**.

Wybierz kanał za pomocą przycisków strzałek i naciśnij przycisk **OK**, aby dodać go do listy ulubionych lub usunąć go z listy.

Ponowne uporządkowanie

Możesz ponownie uporządkować kanały na liście ulubionych kanałów.

- 1 - Na liście kanałów **Ulubione** podświetli kanał, którego pozycję chcesz zmienić.
- 2 - Naciśnij przycisk **Przenieś**.
- 3 - Za pomocą przycisków strzałek przenieś kanał w żądane miejsce. Możesz też wprowadzić nową pozycję bezpośrednio za pomocą przycisków numerycznych.
- 4 - Naciśnij przycisk **OK**, aby potwierdzić pozycję. Aby anulować zmianę pozycji, naciśnij przycisk **Anuluj**. Możesz podświetlić inny kanał i wykonać te same czynności.

Dodawanie i usuwanie ulubionych na innych listach kanałów

Kanały i stacje radiowe można oznaczać jako ulubione na listach **Wszystkie**, **Radio** i **Nowe**.

Podświetli na takiej liście kanał, który chcesz dodać do listy ulubionych, i naciśnij przycisk **Zaznacz jako ulubione**. Kanał zostanie oznaczony gwiazdką **★** i dodany do listy ulubionych kanałów.

Aby usunąć oznaczenie ulubionego kanału, podświetli kanał na dowolnej liście kanałów i naciśnij przycisk **Usuń zaznacz. ulub.** Kanał zostanie usunięty z listy ulubionych kanałów.



Blokada kanału satelitarnego

Aby uniemożliwić dzieciom oglądanie określonego kanału lub programu, można zablokować kanały lub dostęp do programów przeznaczonych dla określonych grup wiekowych.

Blokowanie kanału

Kanał można zablokować, tak aby dzieci nie mogły go oglądać. Aby móc oglądać zablokowany kanał, konieczne jest wprowadzenie kodu blokady rodzicielskiej. Aby zablokować kanał, podczas oglądania kanału telewizyjnego naciśnij przycisk **LIST** w celu otwarcia **list kanałów**. Na dowolnej liście wybierz kanał, który chcesz zablokować, naciśnij przycisk **OPTIONS** i wybierz opcję **Zablokuj kanał**. Zablokowany kanał jest oznaczony na liście kanałów symbolem kłódki **🔒**.

Aby odblokować kanał, wybierz zablokowany kanał na liście kanałów i wybierz opcję **Odblokuj kanał**. Konieczne jest wprowadzenie kodu blokady rodzicielskiej.

Nie można zablokować kanałów odbieranych z podłączonych urządzeń.

Zabezpieczenie rodzicielskie

Niektórzy nadawcy telewizji cyfrowej określają grupy wiekowe odbiorców swoich programów. Jeśli ograniczenie ma wartość równą lub wyższą niż ustawiony wiek dziecka, program zostanie zablokowany.

Aby oglądać zablokowany program, konieczne jest wprowadzenie kodu blokady rodzicielskiej. Zabezpieczenie rodzicielskie jest włączane dla wszystkich kanałów.

Ustawianie ograniczenia wiekowego

Naciśnij przycisk **🏠** i wybierz opcję **⚙️ Konfiguracja**, a następnie naciśnij przycisk **OK**.

Wybierz kolejno **Ustawienia satelity > Blokowane funkcje > Zabezpieczenie rodzicielskie**.

Aby ustawić zabezpieczenie wiekowe, musisz uprzednio wprowadzić 4-cyfrowy kod blokady rodzicielskiej. Jeśli taki kod nie został ustanowiony, możesz to zrobić w tym momencie. Po wprowadzeniu kodu możesz wybrać ograniczenie wiekowe. Jeśli ograniczenie przypisane do programu będzie miało wartość równą lub wyższą niż ustawiony wiek dziecka, program zostanie zablokowany. Na ekranie zostanie wyświetlony monit o podanie kodu w celu odblokowania programu. W przypadku niektórych operatorów telewizor może blokować wyłącznie programy z ograniczeniem o wyższej wartości.

Zmiana kodu

Aby zmienić aktualny kod blokady rodzicielskiej, naciśnij przycisk **🏠**, wybierz opcję **⚙️ Konfiguracja** i naciśnij przycisk **OK**.

Wybierz kolejno **Ustawienia satelity > Blokowane funkcje > Zmień kod**.

Wprowadź aktualny kod, a następnie wprowadź dwukrotnie nowy kod. Nowy kod zostanie zapisany.

Nie pamiętasz swojego kodu?

Aby zastąpić kod blokady rodzicielskiej i wprowadzić nowy kod w przypadku jego zapomnienia, wprowadź kod **8888**.

4.2

Instalacja anteny satelitarnej

Co jest potrzebne

Poza tunerem DVB-T i DVB-C telewizor jest także wyposażony we wbudowany odbiornik telewizji satelitarnej DVB-S/DVB-S2. Po podłączeniu anteny satelitarnej jest możliwy odbiór cyfrowych kanałów satelitarnych. Nie ma potrzeby korzystania z zewnętrznego odbiornika telewizji satelitarnej.

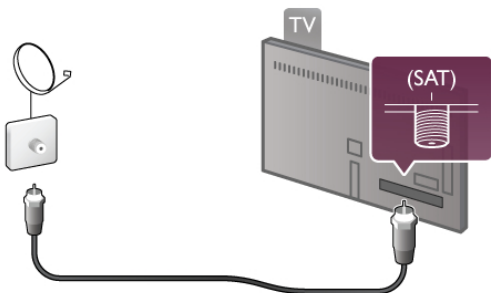

Konwerter LNB

Niskoszumowy konwerter blokowy (LNB – Low Noise Block) przechwytywa sygnały z satelity. Jest on montowany na końcu masztu anteny satelitarnej. Telewizor może odbierać sygnały z 4 różnych konwerterów LNB.

Instalacja kanałów satelitarnych

Po prawidłowym przeprowadzeniu konfiguracji i podłączeniu anteny satelitarnej można zainstalować w telewizorze kanały telewizji satelitarnej. Upewnij się, że antena satelitarna jest idealnie ustawiona.

Możesz zainstalować kanały z 4 różnych satelitów (4 konwerterów LNB).

Aby zainstalować kanały satelitarne, wykonaj czynności od 1 do 5.

1 - Instalacja

Aby wyszukać satelity i zainstalować kanały telewizji satelitarnej, naciśnij przycisk **🏠**, wybierz opcję **⚙️ Konfiguracja** i naciśnij przycisk **OK**.

Wybierz opcję **Wyszukaj satelitę** i naciśnij przycisk **OK**. Jeśli już zainstalowano satelity, wybierz opcję **Zainstaluj ponownie kanały** i naciśnij przycisk **OK**.

2 - Typ połączenia

Wybierz liczbę satelitów, które chcesz zainstalować. Telewizor automatycznie wybierze odpowiedni typ połączenia.

W razie potrzeby możesz później zmodyfikować typ połączenia w menu **Ustawienia**. W menu Ustawienia wybierz opcję **Typ połączenia** i wybierz opcję **Jedno LNB**, jeśli antena satelitarna jest wyposażona w jeden konwerter LNB. Wybierz opcję **DiSEqC Mini** w przypadku 2 konwerterów LNB lub opcję **DiSEqC 1.0**, aby zainstalować 3 lub 4 konwertery LNB.

Wybierz **Wykonane**, aby zamknąć menu ustawień.

3 - Wyszukiwanie satelitów

Aby rozpocząć wyszukiwanie, wybierz opcję **Start** i naciśnij przycisk **OK**. Telewizor wyszuka wszystkie dostępne satelity.

Ten proces może potrwać kilka minut. Jeśli nie zostaną znalezione żadne satelity, sprawdź połączenia anteny satelitarnej oraz jej pozycję.

Wyświetlana jakość sygnału nie zawsze odpowiada rzeczywistej jakości sygnału wszystkich kanałów odbieranych z tego satelity.

Aby powtórzyć wyszukiwanie satelitów, wybierz polecenie **Szukaj** i naciśnij przycisk **OK**. Jeśli wyniki wyszukiwania satelitów są wystarczające, możesz zainstalować wszystkie kanały odbierane za ich pośrednictwem.

4 - Instalacja kanałów

Aby zainstalować wszystkie kanały nadawane za pośrednictwem wyszukanych satelitów, naciśnij przycisk **Instaluj**. Instalacja każdego z satelitów może potrwać od kilku do trzydziestu minut.

5 - Sortowanie kanałów

W zależności od zainstalowanej satelity po zakończeniu instalacji można wybrać różne listy sortowania dla kanałów satelitarnych. Po zakończeniu instalacji wszystkie kanały satelitarne pojawią się na liście kanałów **Wszystkie**. Kanały są również posortowane według typów na osobnych listach.

Więcej ustawień

W przypadku większości satelitów nie trzeba zmieniać ustawień związanych z konwerterem LNB, jednakże, jeśli chcesz wyszukać konkretnego satelitę na częstotliwości C, konieczne jest ustawienie parametru używanego konwertera LNB na Konwerter satelitarny pasma C. Jeśli jesteś zaawansowanym użytkownikiem, możesz skorzystać z ustawienia Własne używanych konwerterów LNB. Aby szybciej wyszukiwać satelity i kanały satelitarne, w opcji Szybkość wyszukiwania częstotliwości wybierz wartość 10 MHz. Aby przeprowadzić dokładne wyszukiwanie, wybierz wartość 2 MHz (zalecane dla satelitów tureckich).

Przywracanie ustawień domyślnych

Może się zdarzyć, że pogubisz się w konfiguracji ustawień. Aby przywrócić wartości fabryczne ustawień instalacyjnych satelity, należy wybrać opcję **Reset** w menu ustawień i nacisnąć przycisk **OK**.

Strojenie ręczne

Automatyczna instalacja kanałów może nie uwzględnić wybranych kanałów z przekaźnika. Możesz ręcznie dodać przekaźnik. Wyszukaj i przeczytaj temat **Strojenie ręczne**, naciskając przycisk **≡ Lista**.

Połączenie anteny satelitarnej

Wyszukaj i przeczytaj informacje na temat **kabla do anteny satelitarnej**, naciskając przycisk **≡ Lista**.

Lista satelitów wstępnie zaprogramowanych w telewizorze znajduje się w części **≡ List > Dane techniczne > Pobór mocy i odbiór**.

Dodaj satelitę

Jeśli kanały telewizji satelitarnej zostały już zainstalowane, można dodać dodatkowego satelitę do instalacji. Możesz zainstalować kanały z 4 różnych satelitów — 4 konwerterów LNB.

1 - Typ połączenia

Sprawdź parametr opcji Typ połączenia przed dodaniem satelity. Ustawienie Pojedynczy powoduje odbiór z tylko jednego konwertera LNB, ustawienie DiSEqC Mini — z dwóch konwerterów LNB, a ustawienie DiSEqC 1.0 — z 3 lub 4 konwerterów LNB.

Aby najpierw sprawdzić typ połączenia, naciśnij przycisk **⬆️**, wybierz opcję **⚙️ Konfiguracja** i naciśnij przycisk **OK**. Wybierz kolejno opcje **Wyszukaj satelitę > Zainstaluj ponownie kanały > Ustawienia** i naciśnij przycisk **OK**. Wybierz opcję **Typ połączenia** i wybierz odpowiednie ustawienie dla liczby satelitów, które chcesz zainstalować. Wybierz opcję **Wykonane**, aby zamknąć menu ustawień. Naciśnij przycisk **➡️**, aby zamknąć menu Zainstaluj ponownie kanały.

2 - Dodawanie satelity

Aby dodać satelitę, naciśnij przycisk **⬆️**, wybierz opcję **⚙️ Konfiguracja** i naciśnij przycisk **OK**. Wybierz kolejno opcje **Wyszukaj satelitę > Dodaj satelitę** i naciśnij przycisk **OK**. Telewizor wyszuka pierwszy wolny konwerter LNB. Proces może potrwać kilka minut.

Jeśli nie zostaną znalezione żadne satelity, sprawdź połączenia antenowe oraz pozycję anteny satelitarnej. Wybierz opcję **Szukaj** lub **Nast. LNB**.

Jeśli nie ma więcej wolnych konwerterów LNB, możesz najpierw usunąć satelitę. Zapoznaj się z poniższym rozdziałem **Usuwanie satelitów**.

3 - Instalacja kanałów

Jeśli efekt wyszukiwania satelitów jest zadowalający, możesz zainstalować kanały.

Aby zainstalować wszystkie kanały, naciśnij przycisk **Instaluj**. Instalacja może potrwać kilka minut.

4 - Usuwanie satelity

Aby usunąć satelitę, naciśnij przycisk **⬆️**, wybierz opcję **⚙️ Konfiguracja** i naciśnij przycisk **OK**.

Wybierz kolejno opcje **Wyszukaj satelitę > Usuń satelitę** i naciśnij przycisk **OK**.

Wybierz satelitę, który ma zostać usunięty i naciśnij przycisk **OK**. Aby zatwierdzić, wybierz opcję **Tak** i naciśnij przycisk **OK**. Satelita i kanały nadawane za jego pośrednictwem zostaną usunięte z menu instalacji.

Aktualizacja kanałów

Aktualizacja kanałów satelitarnych

Telewizor umieszcza wszystkie zainstalowane kanały na różnych listach kanałów.

W przypadku odbioru kanałów cyfrowych telewizor może automatycznie zaktualizować listę kanałów, uwzględniając nowe kanały. Możesz także samodzielnie rozpocząć aktualizację listy kanałów.

Automatyczna aktualizacja kanałów

Raz dziennie, o 4:00, telewizor przeprowadza aktualizację kanałów i zapisuje nowe kanały na liście kanałów Wszystkie, odpowiadającym im listom kanałów i na liście kanałów Nowe. Pozycje kanałów bez przychodzących sygnałów zostaną usunięte. W przypadku dodania nowych lub usunięcia pustych kanałów po uruchomieniu telewizora wyświetlany jest komunikat. Telewizor musi znajdować się w trybie gotowości, aby możliwe było przeprowadzenie automatycznej aktualizacji kanałów.

Aby wyłączyć komunikat pojawiający się po włączeniu telewizora, naciśnij przycisk **⬆️**, wybierz opcję **⚙️ Konfiguracja** i naciśnij przycisk **OK**.

Wybierz kolejno opcje **Ustawienia kanałów > Instalacja kanałów > Komunikat aktualizacji kanału** i wybierz opcję **Wyłącz**.

Aby wyłączyć automatyczną aktualizację kanałów, naciśnij przycisk **⬆️**, wybierz opcję **⚙️ Konfiguracja** i naciśnij przycisk **OK**.

Wybierz kolejno **Ustawienia kanałów > Instalacja kanałów > Automatyczna aktualizacja kanałów** i wybierz opcję **Wyłącz**.

Uruchamianie aktualizacji kanałów

Aby samodzielnie rozpocząć aktualizację, naciśnij przycisk **⬆️**, wybierz opcję **⚙️ Konfiguracja** i naciśnij przycisk **OK**.

Wybierz opcję **Wyszukaj kanały** i naciśnij przycisk **OK**. Postępuj zgodnie z instrukcjami wyświetlanymi na ekranie. Aktualizacja może potrwać kilka minut.

Ostatnio dodane kanały

Nowe kanały, które zostały dodane przez funkcję Automatyczna aktualizacja kanałów, można z łatwością znaleźć na liście kanałów **Nowe**. Te same nowe kanały zostają zapisane także na liście kanałów **Wszystkie** lub **Radio**.

Nowe kanały pozostają na liście kanałów Nowe do momentu oznaczenia ich jako ulubione lub włączenia ich.

W menu **Pomoc** naciśnij przycisk  **Lista** i wyszukaj temat **Ulubione kanały satelitarne**, aby dowiedzieć się więcej o oznaczaniu kanałów jako ulubionych.

Kopia listy kanałów

Wprowadzenie

Kopia listy kanałów to funkcja przeznaczona dla sprzedawców i użytkowników zaawansowanych.

Wybór opcji spowoduje skopiowanie zarówno kanałów telewizji naziemnej, jak i satelitarnej.

Funkcja **Kopia listy kanałów** pozwala skopiować kanały zainstalowane w jednym telewizorze do innego telewizora firmy Philips należącego do tej samej rodziny telewizorów. Funkcja Kopia listy kanałów pozwala uniknąć czasochłonnego wyszukiwania kanałów i zaferować zaprogramowaną listę kanałów. Mały plik można skopiować do każdego urządzenia pamięci USB.

Warunki

- Oba telewizory należą do tej samej rodziny produktów.
- Numer modelu obu telewizorów zaczyna się od tego samego oznaczenia typu sygnału DVB (H, K, M, T lub D/00), a dla obu telewizorów przeprowadzono instalację dla tego samego kraju.
- Wartości ustawień instalacyjnych satelity obu telewizorów są takie same.
- Oznaczenie na tabliczce znamionowej z tyłu telewizora jest takie samo w przypadku obu telewizorów. Zwykle ma ono postać
Q . . . LA
- Wersje oprogramowania obu telewizorów są zgodne. W przypadku braku zgodności wersji oprogramowania telewizorów podczas przesyłania na ekranie zostanie wyświetlone ostrzeżenie.

Kopiowanie listy kanałów

Kopiowanie listy kanałów

1 - Włącz telewizor, w którym są zainstalowane kanały. Podłącz urządzenie pamięci USB.

2 - Naciśnij przycisk  i wybierz opcję  **Konfiguracja**, a następnie naciśnij przycisk **OK**.

3 - Wybierz kolejno opcje **Ustawienia telewizora** > **Ustawienia ogólne** > **Kopia listy kanałów** > **Skopiuj na urządzenie USB** i naciśnij przycisk **OK**. Aby móc skopiować listę kanałów z tego telewizora, może być konieczne podanie kodu blokady rodzicielskiej wprowadzonego podczas instalacji.

4 - Po zakończeniu kopiowania odłącz urządzenie pamięci USB.

Po wykonaniu powyższych czynności można przesłać skopiowaną listę kanałów do innego telewizora firmy Philips.

Przesyłanie listy kanałów



Przesyłanie listy kanałów

W zależności od tego, czy telewizor został już zainstalowany, należy użyć różnych metod przesłania listy kanałów.

Do telewizora, w przypadku którego nie przeprowadzono jeszcze instalacji

1 - Podłącz wtyczkę przewodu zasilającego, aby rozpocząć instalację, i wybierz język i kraj. Możesz pominąć opcję **Wyszukaj kanały**. Zakończ instalację.

2 - Podłącz urządzenie pamięci USB, w którym znajduje się lista kanałów z innego telewizora.

3 - Aby rozpocząć przesyłanie listy kanałów, naciśnij przycisk  , wybierz opcję  **Konfiguracja** i naciśnij przycisk **OK**.

4 - Wybierz kolejno opcje **Ustawienia telewizora** > **Ustawienia ogólne** > **Kopia listy kanałów** > **Kopiuj do telewizora** i naciśnij przycisk **OK**. Może być konieczne podanie kodu blokady rodzicielskiej tego telewizora.



5 - Telewizor wyświetli powiadomienie o pomyślnym przeprowadzeniu procesu kopiowania listy kanałów do telewizora. Odłącz urządzenie pamięci USB.

Do telewizora, w przypadku którego przeprowadzono już instalację

1 - Sprawdź ustawienie kraju telewizora. (Aby sprawdzić to ustawienie, naciśnij przycisk  i wybierz opcję  **Konfiguracja**, a następnie naciśnij przycisk **OK**.

Wybierz kolejno opcje **Wyszukaj kanały** > **Zainstaluj ponownie kanały** i naciśnij przycisk **OK**. Naciśnij przycisk  , a następnie przycisk **Anuluj**, aby opuścić ekran **Wyszukaj kanały**).



Jeśli wybrany kraj jest prawidłowy, przejdź do kroku 2.

Jeśli kraj nie jest prawidłowy, należy ponownie wykonać instalację. Aby rozpocząć ponowną instalację, naciśnij przycisk  i wybierz opcję  **Konfiguracja**, a następnie naciśnij przycisk **OK**.

Wybierz kolejno opcje **Wyszukaj kanały** > **Zainstaluj ponownie kanały** i naciśnij przycisk **OK**.

Wybierz prawidłowy kraj i pomiń opcję **Wyszukaj kanały**. Wykonaj instalację. Po zakończeniu wróć do kroku 2.

2 - Podłącz urządzenie pamięci USB, w którym znajduje się lista kanałów z innego telewizora.

3 - Aby rozpocząć przesyłanie listy kanałów, naciśnij przycisk  , wybierz opcję  **Konfiguracja** i naciśnij przycisk **OK**.

4 - Wybierz kolejno opcje **Ustawienia telewizora** > **Ustawienia ogólne** > **Kopia listy kanałów** > **Kopiuj do telewizora** i naciśnij przycisk **OK**. Może być konieczne podanie kodu blokady rodzicielskiej tego telewizora.

5 - Telewizor wyświetli powiadomienie o pomyślnym przeprowadzeniu procesu kopiowania listy kanałów do telewizora. Odłącz urządzenie pamięci USB.

Strojenie ręczne

Za pomocą opcji **Strojenie ręczne** można sprawdzić siłę sygnału satelity.

Aby samodzielnie rozpocząć **Strojenie ręczne**, naciśnij przycisk  , wybierz opcję  **Konfiguracja** i naciśnij przycisk **OK**.

Wybierz kolejno opcje **Wyszukaj satelitę** > **Strojenie ręczne** i naciśnij przycisk **OK**.

1 - Wybierz konwerter LNB.

2 - Jeśli znasz częstotliwość przekaźnika (który może przekazywać sygnał dla kilku kanałów), wybierz opcję **Częstotliwość** i wprowadź ją.

3 - Wybierz opcję **Szukaj** i naciśnij przycisk **OK**.

4 - Jeśli telewizor wyszuka częstotliwość i zostanie wyświetlony przycisk umożliwiający zapis, oznacza to, że został znaleziony przekaźnik.

5 - Naciśnij przycisk **Zapamiętaj**, aby dodać nowy przekaźnik wraz z kanałem lub kanałami do listy kanałów.

Aby dodać inny przekaźnik, wybierz opcję **Wyjście** i powtórz opisane kroki.

Jeśli korzystasz z Multiple Dwelling Unit (MDU) dla satelity Eutelsat W3 7E (zwłaszcza w przypadku DIGITURK), opcja Strojenie ręczne nie jest dostępna.

Rozwiązywanie problemów

Telewizor nie może zainstalować wskazanego przeze mnie satelity

- Sprawdź położenie anteny satelitarnej.
- Sprawdź ustawienie konwertera LNB używanego dla wskazanego satelity.
- Sprawdź ustawienie Typ połączenia w ustawieniach instalacyjnych satelity.
- Jeśli zdarzyło Ci się pogubić w ustawieniach, przywróć wartości fabryczne wszystkich ustawień, dla których wprowadzono zmiany.

W menu **Pomoc** naciśnij przycisk **≡ Lista** i wyszukaj temat **Instalacja anteny satelitarnej**, aby uzyskać więcej informacji.

Odbiór kanału telewizji satelitarnej jest słaby

- Sprawdź położenie anteny satelitarnej.

Czasami odbiór jest słaby

- Sprawdź, czy antena satelitarna jest solidnie zamocowana. Silny wiatr może poruszyć antenę.
- Śnieg i deszcz mogą pogorszyć odbiór.

3D

Co jest potrzebne

To jest telewizor z technologią Easy 3D.



Aby oglądać obraz 3D, konieczne jest:

- włączenie kanału telewizyjnego, na którym nadawane są programy 3D
- wypożyczenie filmu 3D z internetowego sklepu wideo dzięki funkcji Smart TV
- obejrzenie filmu w 3D z płyty Blu-ray 3D, urządzenia USB lub komputera

W zestawie znajdują się cztery pary okularów Passive 3D. Jako dodatkową parę okularów zamów okulary Philips Passive 3D PTA417 lub PTA426 (do nabycia osobno). Inne okulary 3D mogą nie być obsługiwane.

Twoje okulary 3D

Okulary Philips Passive 3D PTA417

Aby oglądać obraz 3D w telewizorze, wystarczy założyć okulary 3D.

Zalecana wysokość oglądania

Aby uzyskać najlepszą jakość obrazu, podczas oglądania trybu Passive 3D oczy powinny znajdować się na wysokości środka ekranu telewizora.

Oglądanie obrazu 3D

Włączanie trybu 3D

Po pierwszym wykryciu sygnału 3D można ustawić preferencje dotyczące włączania trybu 3D w przyszłości.

Aby automatycznie przechodzić do trybu 3D, wybierz opcję **Automatyczny**.

Aby najpierw otrzymywać powiadomienia, wybierz opcję **Powiadom.**

Aby nigdy nie przełączać się w tryb 3D, wybierz opcję **Brak 3D**.

Ustawienie to można zmienić później w menu 3D.

Aby otworzyć menu 3D, naciśnij przycisk **3D** i wybierz pozycję **Przełącz w tryb 3D**, aby określić swoje preferencje.



Włączanie obrazu 3D

Jeśli telewizor przełączy się w tryb 3D lub po wyświetleniu powiadomienia, że dostępny jest obraz 3D, włącz okulary Active 3D i załóż je.

Jeśli telewizor nie wykryje sygnału 3D (brakuje oznaczenia sygnału 3D), program 3D jest wyświetlany na ekranie jako podwójny obraz. Aby przełączyć telewizor w tryb 3D, naciśnij przycisk **3D** i wybierz opcję **Obok siebie** lub **Góra / dół**, w zależności od pozycji podwójnego obrazu.

Wyłączanie obrazu 3D

Aby zakończyć oglądanie obrazu 3D, naciśnij przycisk **[[[OPTIONS**, wybierz opcję **Głębina 3D** i wybierz opcję **Wyłącz**.

Tryb 3D zostanie przełączony w tryb 2D po przełączeniu na inny kanał lub na podłączone urządzenie.

Konwersja trybu 2D do 3D

Możliwa jest konwersja dowolnego programu 2D w celu obejrzenia go w trybie 3D.

Aby przekonwertować program 2D na tryb 3D, naciśnij przycisk **3D**, wybierz opcję **Konwersja trybu 2D do 3D** i naciśnij przycisk **OK**, aby potwierdzić.

Aby zatrzymać konwersję trybu 2D na 3D, naciśnij przycisk **[[[OPTIONS**, wybierz opcję **Głębina 3D** i wybierz opcję **Wyłącz** lub przełącz się na inną czynność w menu głównym. Konwersja nie zostanie zatrzymana, jeśli przełączysz się na inny kanał telewizyjny.

Głębina 3D

Istnieje możliwość zmiany głębi zawartości 3D w celu uzyskania bardziej lub mniej widocznego efektu 3D.

Aby zmienić głębię 3D, naciśnij przycisk **[[[OPTIONS** i wybierz opcję **Głębina 3D**. Wybierz opcję **Wyłącz** (brak 3D), **Mniej** (mniejsza głębia 3D), **Normalna** (optymalna jakość 3D) lub **Więcej** (większa głębia 3D).

Wrażenia 3D

Za pomocą opcji wrażenia 3D można dostosować migotanie na ekranie, aby oglądanie zawartości 3D było przyjemniejsze. Aby zmienić wrażenia 3D, naciśnij przycisk **[[[OPTIONS**, wybierz opcję **Wrażenia 3D** i wybierz opcję **Maksymalna czystość** (lepszy efekt 3D, większe migotanie) lub **Bez migotania** (mniejsze migotanie, mniejsze zmęczenie oczu).

Optymalne warunki oglądania obrazu 3D

W celu zapewnienia optymalnych warunków oglądania obrazu 3D postępuj zgodnie z poniższymi wskazówkami:

- Oglądaj obraz z odległości co najmniej 3-krotnie większej niż wysokość ekranu telewizora, jednak nie większej niż 6 metrów.

- Unikaj oświetlenia fluorescencyjnego (np. świetlówek TL lub żarówek energooszczędnych działających w niskim zakresie częstotliwości) oraz bezpośrednio padającego światła słonecznego, ponieważ mogą one wpływać na obniżenie jakości obrazu 3D.

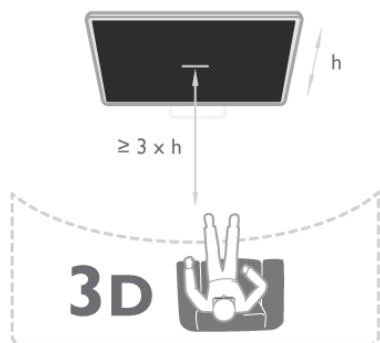

- Nie używaj chemicznych środków czyszczących z zawartością alkoholu, rozpuszczalnika, środków powierzchniowo czynnych, wosku, benzyny, rozcieńczalnika, środka odstraszającego komary lub środków smarych. Użycie tych substancji może spowodować powstanie odbarwień lub pęknięć.

5.5

Ostrzeżenia dotyczące zdrowia

- Zalecamy, aby przed oglądaniem obrazu 3D (a także pulsujących źródeł światła lub szybko zmieniających się sekwencji obrazów) osoby z rozpoznaną epilepsją lub innymi schorzeniami nasilającymi się pod wpływem działania światła zasięgnęły porady lekarza specjalisty.
- Aby uniknąć takich dolegliwości, jak zawroty głowy, ból głowy lub dezorientacja przestrzenna, nie zaleca się oglądania obrazu 3D przez długi czas.

W przypadku wystąpienia jakichkolwiek dolegliwości należy niezwłocznie zaprzestać oglądania obrazu 3D i powstrzymać się od wykonywania potencjalnie niebezpiecznych czynności (np. prowadzenia samochodu) do czasu całkowitego ustąpienia objawów. W przypadku długotrwałego utrzymywania się objawów nie należy w przyszłości oglądać obrazu 3D bez uprzedniego zasięgnięcia porady lekarza specjalisty.

- Z opisanych wyżej względów dzieci nie powinny oglądać obrazu 3D bez nadzoru rodziców. Nie zalecamy oglądania obrazu 3D przez dzieci w wieku poniżej 6 lat, ponieważ ich narząd wzroku nie jest jeszcze w pełni rozwinięty.
- Nie wolno używać okularów 3D w innym celu niż oglądanie telewizji 3D.

5.6

Pielęgnacja okularów 3D

- Nie narażaj okularów 3D na bezpośrednie działanie promieni słonecznych, ciepła, ognia lub wody. Może to spowodować uszkodzenie urządzenia lub pożar.
- Aby uniknąć porysowania soczewek, czyść je za pomocą czystej, miękkiej szmatki (z mikrofibry lub bawełnianej flaneli). Nigdy nie kieruj dyszy rozpylającej środka czyszczącego bezpośrednio na okulary 3D. Grozi to uszkodzeniem układów elektronicznych urządzenia.
- Nie upuszczaj, nie zginaj ani nie wywieraj nadmiernego nacisku na soczewki okularów 3D.

Smart TV

Menu główne

Menu główne pozwala uruchomić każdą czynność, jaką można wykonywać w telewizorze.

Otwórz menu główne, aby rozpocząć oglądanie telewizji lub filmu odtwarzanego z zestawu kina domowego. Poza tym w menu głównym można otworzyć funkcję Smart TV, aby serfować po Internecie, uruchomić Skype lub otworzyć Pomoc, aby uzyskać informacje na temat korzystania z telewizora.

Otwieranie menu głównego

Aby otworzyć menu główne, naciśnij przycisk .

Wybierz czynność za pomocą przycisków strzałek i naciśnij przycisk **OK**, aby ją rozpocząć.

Aby zamknąć menu główne bez zmiany bieżącej czynności, naciśnij ponownie przycisk .



- Telewizor

Wybierz opcję **Telewizor** i naciśnij przycisk **OK**, aby oglądać kanały telewizyjne.

- Satelita

Wybierz opcję **Satelita** i naciśnij przycisk **OK**, aby oglądać kanały satelitarne (dotyczy tylko telewizorów z wbudowanym odbiornikiem telewizji satelitarnej).

- Smart TV

Wybierz opcję **Smart TV** i naciśnij przycisk **OK**, aby otworzyć stronę startową funkcji Smart TV.

- Źródło

Wybierz opcję **Źródło** i wybierz podłączone urządzenie z listy pod ikoną. Naciśnij przycisk **OK**, aby przełączyć na wybrane urządzenie.

- Przew.TV

Wybierz opcję **Przew.TV** i naciśnij przycisk **OK**, aby otworzyć listę z bieżącymi i planowanymi programami na kanałach telewizyjnych.

- Nagrania

Wybierz opcję **Nagrania** i naciśnij przycisk **OK**, aby otworzyć listę z nagraniami (dostępna tylko, jeśli podłączysz dysk twardy USB).

- Skype

Wybierz opcję **Skype**, aby wykonywać darmowe rozmowy wideo.

- Konfiguracja

Wybierz opcję **Konfiguracja**, aby zainstalować kanały lub zmodyfikować dowolne ustawienia telewizora.

- Pomoc

Wybierz opcję **Pomoc** i naciśnij przycisk **OK**, aby otworzyć Pomoc na ekranie. Tematy pomocy są uporządkowane alfabetycznie.

Aplikacje Smart TV

Co jest potrzebne

Aby móc korzystać z aplikacji Smart TV, konieczne jest podłączenie telewizora do routera z szybkim (szerokopasmowym) dostępem do Internetu. Można skorzystać z sieci domowej podłączonej do Internetu. Komputer nie jest konieczny.

W menu **Pomoc** naciśnij przycisk  **Lista** i wyszukaj temat **Sieć**, aby uzyskać więcej informacji.

Wskazówka

Do telewizora można podłączyć klawiaturę USB oraz mysz USB w celu wprowadzania tekstu lub łatwiejszego poruszania się po stronach internetowych. Mysz USB pozwala wyłącznie na poruszanie się po stronach internetowych i nie umożliwia poruszania się po stronach aplikacji Smart TV.

W menu **Pomoc** naciśnij przycisk  **Lista** i wyszukaj temat **Klawiatura USB** lub **Mysz USB**, aby uzyskać więcej informacji.

Konfiguruj

Po pierwszym uruchomieniu funkcji Smart TV należy skonfigurować połączenie z Internetem. Przeczytaj i wyraż zgodę na warunki, aby kontynuować. Aby wyłączyć funkcję Smart TV, naciśnij przycisk .

Rejestracja

Rejestracja w Club Philips.

Wybierz opcję **Zarejestruj** i naciśnij przycisk **OK**.

Wprowadź swój adres e-mail, wybierz opcję **Kontynuuj** i naciśnij przycisk **OK**.

Potwierdź adres e-mail.

Nadzór rodzicielski

Aby zablokować dostęp do aplikacji dla dorosłych, włącz zabezpieczenie rodzicielskie funkcji Smart TV poprzez wybranie opcji **Włącz** i naciśnięcie przycisku **OK**.

Wprowadź własny odblokowujący kod PIN.

Potwierdź własny kod PIN. Dostęp do aplikacji dla dorosłych został właśnie zablokowany.

Aby otworzyć zablokowaną aplikację, wybierz aplikację i naciśnij przycisk **OK**. Telewizor wyświetli monit o wprowadzenie 4-cyfrowego kodu.

Ponowna konfiguracja

Aby ponownie skonfigurować połączenie z funkcją Smart TV, wyczyść pamięć Internetu w telewizorze.

Aby wyczyścić pamięć Internetu, naciśnij przycisk **🏠** i wybierz opcję **⚙️ Konfiguracja** i naciśnij przycisk **OK**.
Wybierz kolejno **Ustawienia sieci > Wyczyść pamięć Internetu** i naciśnij przycisk **OK**.

Strona startowa funkcji Smart TV

Strona startowa Smart TV jest twoim połączeniem z Internetem. Możesz wypożyczać filmy z internetowego sklepu, czytać gazety, oglądać nagrania wideo i słuchać muzyki, również robić zakupy przez Internet, otwierać strony sieci społecznościowych lub oglądać programy telewizji internetowej wtedy, kiedy chcesz. Aby to zrobić, należy otworzyć aplikacje – strony internetowe dostosowane do telewizora. Jeśli telewizor jest podłączony do Internetu, możesz otworzyć funkcję Smart TV.

Otwieranie funkcji Smart TV

Aby otworzyć stronę startową funkcji Smart TV, naciśnij przycisk **Smart TV**.
Można także nacisnąć przycisk **🏠**, wybrać funkcję **Smart TV** i nacisnąć przycisk **OK**.



Telewizor połączy się z Internetem i otworzy stronę startową funkcji Smart TV. Może to zająć kilka sekund.



- 1 - Zainstalowane w telewizorze
- 2 - Twoje aplikacje
- 3 - App Gallery (galeria aplikacji)
- 4 - Internet
- 5 - Polecane aplikacje
- 6 - Szukaj
- 7 - Kolorowe przyciski do obsługi

Twoje aplikacje

Aplikacje uruchamiane są ze strony startowej funkcji Smart TV. Jeśli strona startowa nie zawiera jeszcze żadnych aplikacji, można je dodać z App Gallery (galerii aplikacji).

Lista aplikacji może liczyć kilka stron. Za pomocą przycisków strzałek można przechodzić do następnej lub poprzedniej strony. Możesz także nacisnąć przycisk **CH+** (Następna strona) lub **CH-** (Poprzednia strona).

App Gallery (galeria aplikacji)

W App Gallery (galerii aplikacji) można znaleźć wszystkie dostępne aplikacje.

Internet

Aplikacja **Internet** otwiera sieć World Wide Web w twoim telewizorze.

W telewizorze możesz wyświetlić każdą stronę internetową, ale większość z nich nie jest dostosowana do wyświetlania na ekranie telewizora.

- Niektóre wtyczki (np. umożliwiające wyświetlanie stron lub filmów) nie są dostępne w telewizorze.
- Strony internetowe są wyświetlane pojedynczo i w trybie pełnoekranowym.

Polecane aplikacje

W tym oknie firma Philips przedstawia aplikacje rekomendowane dla danego kraju, aplikacje do telewizji internetowej lub wybrane filmy z wypożyczalni VOD. Można wybrać i otworzyć je w oknie Polecane aplikacje.

Wyszukiwanie

Opcja Szukaj umożliwia wyszukiwanie odpowiednich aplikacji w App Gallery (galerii aplikacji).

Wpisz słowo kluczowe w polu tekstowym, wybierz **🔍** i naciśnij przycisk **OK**, aby rozpocząć wyszukiwanie. Można wyszukiwać nazwy, nazwiska, tytuły, gatunki i opisowe słowa kluczowe.

Można także zostawić pole tekstowe puste i wyszukiwać najbardziej popularne słowa kluczowe w wielu kategoriach. Na liście znalezionych słów kluczowych wybierz słowo kluczowe i naciśnij przycisk **OK**, aby wyszukać elementy z tym słowem kluczowym.

Lista aplikacji na stronie startowej funkcji Smart TV umożliwia...

Usuwanie aplikacji

Aby usunąć aplikację ze strony startowej funkcji Smart TV, wybierz ikonę tej aplikacji i naciśnij przycisk **🔴 Usun**.

Przenoszenie aplikacji

Aby zmienić miejsce aplikacji na liście, wybierz ikonę tej aplikacji, naciśnij **👉 Przenieś** i przesuń aplikację za pomocą przycisków strzałek.
Naciśnij przycisk **OK**, aby potwierdzić pozycję.

Blokowanie aplikacji

Aby zablokować aplikację, wybierz ikonę tej aplikacji i naciśnij **🟡 Zablokuj**.

W celu zablokowania aplikacji trzeba wprowadzić czterocyfrowy kod PIN ustawiony w funkcji nadzoru rodzicielskiego podczas konfiguracji funkcji Smart TV. Na liście zablokowana aplikacja zostanie oznaczona kłódką **🔒**.

Aby odblokować aplikację, wybierz ikonę tej aplikacji i naciśnij **🟡 Odblokuj**. Aby odblokować aplikację, trzeba wprowadzić czterocyfrowy kod PIN.

Komentarz na temat aplikacji

Wybierz aplikację i naciśnij opcję **Komentarz**, aby wybrać przycisk „lubię” lub „nie lubię” i przesłać do nas sugestię lub uwagę. Możesz także zgłosić niepoprawne działanie aplikacji.

Zamykanie funkcji Smart TV

Aby zamknąć stronę startową funkcji Smart TV, naciśnij przycisk **🏠** i wybierz inną akcję.

TP Vision Netherlands B.V. nie ponosi odpowiedzialności za treść i jakość treści dostarczanej przez dostawców treści.

Korzystanie z aplikacji

Aby uruchomić aplikację, musisz najpierw dodać ją do listy aplikacji na stronie startowej funkcji Smart TV. Można dodawać aplikacje do listy z galerii aplikacji.

App Gallery (galeria aplikacji)

W App Gallery (galerii aplikacji) znajdują się wszystkie dostępne aplikacje umieszczone na listach według kraju. Aby otworzyć App Gallery (galerię aplikacji), wybierz ikonę App Gallery (galerii aplikacji) na stronie startowej funkcji Smart TV i naciśnij przycisk **OK**.

W App Gallery (galerii aplikacji) elementy na stronie wybiera się za pomocą przycisków strzałek.

Aby przeglądać aplikacje według kategorii, naciśnij opcję **📁**

Wszystkie aplikacje, wybierz kategorię i naciśnij przycisk **OK**. Aby wyświetlić aplikację z innego kraju, naciśnij opcję **🌍 Kraj**, wybierz kraj i naciśnij przycisk **OK**.

Aby zablokować aplikację, wybierz ikonę tej aplikacji i naciśnij **🔒 Zablokuj**.

W celu zablokowania aplikacji trzeba wprowadzić czterocyfrowy kod PIN ustawiony w funkcji nadzoru rodzicielskiego podczas konfiguracji funkcji Smart TV. Na liście zablokowana aplikacja zostanie oznaczona kłódką **🔒**.

Aby odblokować aplikację, wybierz ikonę tej aplikacji i naciśnij **🔓 Odblokuj**. Aby odblokować aplikację, trzeba wprowadzić czterocyfrowy kod PIN.

Aby powrócić do strony startowej funkcji Smart TV, naciśnij przycisk **☰ LIST** lub **🏠**.

Dodawanie aplikacji do listy

W App Gallery (galerii aplikacji) wybierz ikonę aplikacji i naciśnij przycisk **OK**.

Wybierz opcję **Dodaj** i naciśnij przycisk **OK**.

Można także wybrać opcję **Dodaj i przenieś**, aby dodać aplikację i natychmiast umieścić ją w wybranym miejscu na liście.

Uruchamianie aplikacji

Aby uruchomić aplikację, naciśnij przycisk **🏠** i wybierz opcję **Smart TV**.

Na stronie startowej wybierz ikonę aplikacji i naciśnij przycisk **OK**.

W aplikacji naciśnij przycisk **⬅**, aby cofnąć się o jeden krok lub powrócić do poprzedniej strony.

Odświeżanie strony aplikacji

Jeśli strona aplikacji nie załadowała się poprawnie, naciśnij przycisk **☰ OPTIONS** i wybierz opcję **Odśwież**, aby ponownie załadować stronę.

Powiększenie

Można powiększyć stronę aplikacji.

Aby powiększyć stronę, naciśnij przycisk **☰ OPTIONS** i wybierz opcję **Powiększ stronę**.

Użyj suwaka, aby ustawić powiększenie.

Wróć do normalnego widoku, resetując ustawienie suwaka.

Wyświetlanie informacji o bezpieczeństwie

Można sprawdzić poziom zabezpieczeń strony aplikacji.

Na stronie aplikacji naciśnij przycisk **☰ OPTIONS** i wybierz opcję **Informacje o bezpieczeństwie**. Jeśli obok animacji przedstawiającej postęp ładowania strony u dołu ekranu wyświetlana jest ikona kłódky **🔒**, transfer jest zabezpieczony.

Zamykanie aplikacji

Aby zamknąć aplikację i powrócić do strony startowej funkcji Smart TV, naciśnij przycisk **Smart TV**.

Aplikacje wypożyczalni

Dzięki aplikacjom wypożyczalni VOD w funkcji Smart TV możesz wypożyczać swoje ulubione filmy z wypożyczalni VOD udostępniających opcję wypożyczania przez Internet. Możesz płacić za wypożyczone filmy w bezpieczny sposób, korzystając z karty kredytowej.

Wypożyczenie filmów

1 - Otwórz aplikację Wypożyczalni VOD na liście aplikacji lub wybierz rekomendowany film na stronie startowej funkcji Smart TV.

2 - Wybierz film.

3 - Dokonaj płatności internetowej.

4 - Pobierz film wideo.

5 - Rozpocznij oglądanie. Można używać przycisków **▶** (Odtwarzanie) i **⏸** (Wstrzymanie odtwarzania).

Większość wypożyczalni VOD wymaga utworzenia konta.

Przesyłanie obrazu video

Telewizor ten umożliwia oglądanie wypożyczonych filmów wysyłanych w formacie strumienia wideo. Film można oglądać niemal natychmiast. Jeśli internetowa wypożyczalnia przesyła filmy strumieniowo, może być konieczne użycie dysku twardego USB jako bufora dla filmu. Możliwe jest wstrzymywanie i ponowne uruchamianie wypożyczonego filmu przesyłanego jako strumień wideo.

Jeśli podłączony jest dysk twardy USB, można także pobierać wypożyczone filmy z wypożyczalni VOD, które oferują wyłącznie pobieranie filmów. Możliwe jest wstrzymywanie i ponowne uruchamianie wypożyczonego filmu, który został pobrany.

Uzyskaj od wypożyczalni VOD informacje na temat okresu, na jaki film został wypożyczony.

Ruch w Internecie

Przesyłanie lub pobieranie wielu filmów wideo może spowodować przekroczenie dopuszczalnego miesięcznego limitu pobieranych danych.

Telewizja internetowa

Dzięki aplikacji telewizji internetowej na stronie startowej funkcji Smart TV* można obejrzeć przegapione programy lub obejrzeć programy w dogodnym czasie.

Otwieranie telewizji internetowej

Aby otworzyć aplikację telewizji internetowej, naciśnij przycisk **🏠** i wybierz opcję **Smart TV**.

Na stronie startowej wybierz ikonę **📺 Telewizja internetowa** i naciśnij przycisk **OK**.

Wybierz program na stronie i naciśnij przycisk **OK**, aby rozpocząć oglądanie.

Można używać przycisków **▶** (Odtwarzanie) i **⏸** (Wstrzymanie odtwarzania).

Lista według nadawców

Aby wyświetlić programy telewizji internetowej uporządkowane według nadawców, naciśnij przycisk **📺 Wszyscy nadawcy**.

Wybierz nadawcę i naciśnij przycisk **OK**.

* Jeśli opcja jest dostępna w danym regionie.

6.3

Filmy, zdjęcia i muzyka

Z urządzenia USB lub sieci

Można przeglądać zdjęcia lub odtwarzać muzykę i filmy z podłączonego urządzenia USB. Jeśli w sieci domowej znajduje się komputer, można przeglądać i odtwarzać w telewizorze pliki z komputera.

Z urządzenia USB

Gdy telewizor jest włączony, podłącz urządzenie USB do jednego ze złączy USB. Telewizor wykryje urządzenie i wyświetli listę znajdujących się w nim plików.

Jeśli lista z zawartością nie zostanie automatycznie wyświetlona, naciśnij przycisk **SOURCE**, wybierz opcję **Przeglądaj USB** i naciśnij przycisk **OK**.

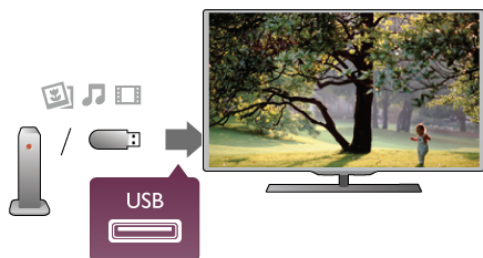

Ostrzeżenie

Jeśli podejmiesz próbę wstrzymania lub nagrania programu na podłączonym urządzeniu USB, telewizor wyświetli monit o sformatowanie urządzenia USB. Takie formatowanie usunie wszystkie dane znajdujące się w urządzeniu USB.

Z komputera

Jeśli telewizor i komputer znajdują się w tej samej sieci, w telewizorze można przeglądać i odtwarzać pliki zapisane w komputerze. Ten telewizor wykorzystuje protokół SimplyShare i jest zgodny z innymi urządzeniami SimplyShare.

W komputerze należy zainstalować oprogramowanie serwera multimedialnego, np. Twonky™, aby udostępniać pliki w telewizorze. Telewizor wyświetli pliki i foldery tak samo, jak są one zorganizowane w komputerze.

Aby przeglądać pliki w komputerze, naciśnij przycisk **SOURCE**, wybierz opcję **Przeglądaj sieć** i naciśnij przycisk **OK**.

Pasek menu i sortowanie

Gdy podłączone jest urządzenie USB, telewizor sortuje pliki według ich typu. Przejdź do paska menu i wybierz wyszukiwany typ pliku.

Jeśli przeglądasz pliki z komputera, pliki i foldery można jedynie przeglądać w taki sposób, jak są one uporządkowane w komputerze.

Pasek menu

Przejdź do paska menu i wybierz typ pliku, który chcesz wyświetlić lub odtworzyć.

Wybierz opcję **📷 Zdjęcia**, **🎵 Muzyka** lub **🎬 Filmy**. Możesz również otworzyć widok **📁 Foldery** i przeglądać foldery, aby wyszukiwać pliki.

Sortowanie

Aby przeglądać zdjęcia według daty, miesiąca, roku lub alfabetycznie według nazwy, naciśnij przycisk **🟢 Sort**.

Aby przeglądać utwory muzyczne według albumu, wykonawcy, gatunku lub alfabetycznie według nazwy, naciśnij przycisk **🟢 Sort**.

Filmy są ułożone w porządku alfabetycznym.

Oglądanie zdjęć

Aby przeglądać zdjęcia, wybierz opcję **📷 Zdjęcia** na pasku menu, wybierz miniaturę zdjęcia i naciśnij przycisk **OK**.

Jeśli w tym samym folderze znajduje więcej zdjęć, wybierz jedno zdjęcie i naciśnij przycisk **🔴 Pokaz sl.**, aby rozpocząć wyświetlanie pokazu slajdów ze wszystkimi zdjęciami w tym folderze.

Aby przejść do następnego lub poprzedniego zdjęcia, naciśnij przycisk **CH+** lub **CH-**.

Aby zatrzymać pokaz slajdów lub zamknąć zdjęcie, naciśnij przycisk **≡ LIST** lub **■ (Stop)**.

Można odtwarzać muzykę z pokazem slajdów.

Uruchom pokaz slajdów po włączeniu muzyki.

1 - Wybierz utwór lub folder z utworami i naciśnij przycisk **OK**.

2 - Naciśnij przycisk **≡ LIST** i wybierz opcję **📷 Zdjęcia**.

3 - Wybierz zdjęcie lub folder ze zdjęciami i naciśnij opcję **🔴 Pokaz sl.**

Informacje

Aby wyświetlić informacje na temat zdjęcia (rozmiar, data utworzenia, ścieżka pliku itp.), wybierz zdjęcie i naciśnij przycisk **📄 INFO**.

Naciśnij ponownie, aby ukryć informacje.

Opcje

Naciśnij przycisk **⏻** **OPTIONS**.

- Losowo

Umożliwia wyświetlanie zdjęć w kolejności losowej.

- Powtór

Umożliwia ciągłe wyświetlanie pokazu slajdów.

- Szybkość pokazu slajdów

Umożliwia ustawienie szybkości wyświetlania pokazu slajdów.

- Efekt przejścia w pokazie slajdów

Umożliwia ustawienie efektu przejścia pomiędzy zdjęciami.

Aby przerwać czynność **Przeglądaj USB** lub **Przeglądaj sieć**, naciśnij przycisk **⏠** i wybierz inną czynność.

Odtwarzaj muzykę

Aby odtwarzać muzykę, wybierz opcję **🎵 Muzyka** na pasku menu, wybierz utwór i naciśnij przycisk **OK**.

Jeśli w tym samym folderze znajduje więcej utworów naciśnij **🔴 Odtwórz wszystko**, aby odtworzyć wszystkie utwory z tego folderu.

Aby przejść do następnego lub poprzedniego utworu, naciśnij przycisk **CH+** lub **CH-**.

Aby wstrzymać odtwarzanie muzyki, naciśnij przycisk **OK**.

Ponownie naciśnij przycisk **OK**, aby kontynuować.

Aby przeskoczyć o 10 sekund do przodu lub do tyłu w utworze, naciśnij przycisk **▶** lub **◀**.

Aby przewinąć do tyłu lub do przodu, naciśnij przycisk **◀◀** lub **▶▶**. Naciśnij przycisk kilka razy, aby przyspieszyć - 2x, 4x, 8x, 16x, 32x.

Aby zatrzymać odtwarzanie muzyki, naciśnij przycisk **■** (Stop).

Jeśli naciśniesz przycisk **☰ LIST** lub **➔**, muzyka będzie nadal odtwarzana.

Informacje

Aby wyświetlić informacje o utworze (tytuł, wykonawca, czas trwania itp.), wybierz utwór i naciśnij przycisk **ℹ️ INFO**. Naciśnij ponownie, aby ukryć informacje.

Opcje

Naciśnij przycisk **⏻** **OPTIONS**.

- Losowo

Umożliwia odtwarzanie muzyki w kolejności losowej.

- Powtór

Umożliwia odtwarzanie utworu raz lub ciągle.

Wyłączanie ekranu

Podczas słuchania muzyki można wyłączyć ekran telewizora, aby oszczędzać energię.

Aby wyłączyć ekran, naciśnij przycisk **⏻** **OPTIONS**, wybierz opcję **🌿 Ustawienia ekologiczne** na pasku menu, wybierz **Wył. ekranu** i naciśnij przycisk **OK**. Aby ponownie włączyć ekran, naciśnij dowolny klawisz na pilocie zdalnego sterowania.

Aby przerwać czynność **Przeglądaj USB** lub **Przeglądaj sieć**, naciśnij przycisk **⏠** i wybierz inną czynność.

Odtwarzanie plików wideo

Aby odtworzyć plik wideo, wybierz opcję **📺 Filmy** na pasku menu, wybierz film i naciśnij przycisk **OK**.

Jeśli w tym samym folderze znajduje więcej filmów, naciśnij **🔴 Odtwórz wszystko**, aby odtworzyć wszystkie filmy z tego folderu.

Aby przejść do następnego lub poprzedniego filmu, naciśnij przycisk **CH+** lub **CH-**.

Aby wstrzymać odtwarzanie filmu, naciśnij przycisk **OK**.

Ponownie naciśnij przycisk **OK**, aby kontynuować.

Aby przeskoczyć o 10 sekund do przodu lub do tyłu w pliku wideo, naciśnij przycisk **▶** lub **◀**.

Aby przewinąć do tyłu lub do przodu, naciśnij przycisk **◀◀** lub **▶▶**. Naciśnij przycisk kilka razy, aby przyspieszyć - 2x, 4x, 8x, 16x, 32x.

Aby zatrzymać odtwarzanie filmu, naciśnij przycisk **■** (Stop).

Informacje

Aby wyświetlić informacje na temat filmu (postęp odtwarzania, czas trwania, tytuł, data, itp.), wybierz film i naciśnij przycisk **ℹ️ INFO**.

Naciśnij ponownie, aby ukryć informacje.

Opcje

Naciśnij przycisk **⏻** **OPTIONS**.

- Napisy

Jeśli są dostępne, można **włączyć** napisy, **wyłączyć** je lub wybrać opcję **Włącz, gdy wyciszony**.

- Losowo

Umożliwia odtwarzanie filmów w kolejności losowej.

- Powtór

Umożliwia odtwarzanie filmu raz lub ciągle.

- DivX® VOD

Otwiera rejestrację DivX.

Aby przerwać czynność **Przeglądaj USB** lub **Przeglądaj sieć**, naciśnij przycisk **⏠** i wybierz inną czynność.

DivX® VOD

Ten telewizor posiada certyfikat DivX Certified® i umożliwia odtwarzanie wysokiej jakości filmów w formacie DivX z usługi wideo na żądanie.

Aby odtwarzać filmy DivX na żądanie (VOD) ze sklepu wideo lub z komputera, trzeba najpierw aktywować usługę DivX VOD w telewizorze. Aktywacja usługi DivX VOD w telewizorze jest bezpłatna.

Rejestracja

Jeśli przed rozpoczęciem odtwarzania wypożyczonego filmu DivX w telewizorze nie została przeprowadzona aktywacja, zostanie wyświetlony kod rejestracyjny umożliwiający aktywację telewizora.

Aby przeprowadzić rejestrację, wykonaj następujące czynności.

1 - Gdy w telewizorze zostanie wyświetlony 8-cyfrowy lub 10-cyfrowy kod rejestracyjny, zapisz go i w komputerze przejdź do strony <http://vod.divx.com>

- 2 - Pobierz i zainstaluj oprogramowanie odtwarzacza DivX na komputerze.
- 3 - Uruchom odtwarzacz DivX i utwórz konto DivX (VOD > Create a DivX Account (Utwórz konto DivX) . . .)
- 4 - W odtwarzaczu DivX zarejestruj telewizor, korzystając z kodu rejestracyjnego telewizora (VOD > Register a DivX Certified Device (Zarejestruj urządzenie z certyfikatem DivX) . . .)
- 5 - Po wyświetleniu monitu pobierz i zapisz film rejestracyjny.
- 6 - Przenieś film rejestracyjny do telewizora. Można wykorzystać pamięć flash USB lub połączenie sieciowe.
- 7 - Odtwórz film rejestracyjny w telewizorze. Powoduje to zakończenie rejestracji i aktywację DivX w telewizorze.

Szczegółowe informacje można uzyskać na stronie internetowej DivX .

Odrejestrowanie

Można odrejestrować telewizor i dezaktywować odtwarzanie filmów DivX na żądanie (VOD).

Aby odrejestrować telewizor, naciśnij przycisk **SOURCE**, wybierz opcję **Przeglądaj USB** i naciśnij przycisk **OK**. Naciśnij przycisk **III OPTIONS**, wybierz opcję **DivX® VOD** i naciśnij przycisk **OK**.

DivX®, DivX Certified® oraz inne powiązane logo są znakami towarowymi firmy Rovi Corporation lub jej firm zależnych i są użyte na podstawie licencji.

INFORMACJE O FORMACIE OBRAZU DIVX: DivX® jest cyfrowym formatem wideo opracowanym przez firmę DivX, LLC, która jest firmą zależną firmy Rovi Corporation. To urządzenie posiada oficjalny certyfikat DivX Certified® i umożliwia odtwarzanie zawartości wideo DivX. Więcej informacji można uzyskać na stronie divx.com, gdzie są także dostępne narzędzia do konwersji plików do formatu DivX.

INFORMACJA O USŁUDZE DIVX WIDEO NA ŻĄDANIE: To urządzenie z certyfikatem DivX Certified® należy zarejestrować, aby móc odtwarzać zakupione filmy DivX na żądanie (VOD). Aby uzyskać kod rejestracyjny, wyszukaj w menu konfiguracji urządzenia część poświęconą usłudze wideo na żądanie (VOD) DivX. Więcej informacji na temat dokonania procesu rejestracji można znaleźć na stronie vod.divx.com.

6.4

Wstrzymanie odtwarzania programu

Podczas oglądania telewizji na kanale cyfrowym można wstrzymać odtwarzanie i wznowić je w późniejszym czasie. Możesz odebrać telefon lub zrobić sobie przerwę. W międzyczasie program będzie buforowany (nie zapisywany) na dysku twardym USB. Program można wstrzymać na maksymalnie 90 minut.

Wstrzymanie odtwarzania

Aby wstrzymać program, naciśnij przycisk **II** (Wstrzymanie). Na ekranie zostanie na krótko wyświetlony pasek postępu. Aby wyświetlić pasek postępu, ponownie naciśnij przycisk **II** (Wstrzymanie). Aby wznowić oglądanie, naciśnij przycisk **▶** (Odtwarzanie). Aby wrócić do transmisji, naciśnij ponownie przycisk **■** (Stop).



W chwili włączenia kanału cyfrowego na dysku twardym zaczyna być zapisywany program. Po przełączeniu na inny kanał cyfrowy zapisywany jest program z tego kanału, a program z poprzedniego kanału jest usuwany. Po przełączeniu na podłączone urządzenie (odtwarzacz płyt Blu-ray lub odbiornik cyfrowy) zapisywanie na dysku twardym USB zostaje przerwane i zapisany program jest usuwany. Również w przypadku przełączenia telewizora w tryb gotowości zapisany program jest usuwany. Podczas nagrywania programu na dysku twardym USB nie można wstrzymać odtwarzania programu.

Natychmiastowa powtórka

Podczas oglądania programu na kanale cyfrowym można z łatwością skorzystać z funkcji natychmiastowej powtórki. Aby powtórzyć odtwarzanie ostatnich 10 sekund programu, naciśnij przycisk **II** (Wstrzymanie) i przycisk **◀** (W lewo). Możesz wielokrotnie naciskać przycisk **◀**, aby przejść do początku zapisu programu lub do najwcześniej nagranych fragmentów.

Pasek postępu

Po wyświetleniu się na ekranie paska postępu naciśnij przycisk **◀◀** (Do tyłu) lub przycisk **▶▶** (Do przodu), aby określić, od jakiego momentu ma być odtwarzany zapisany program. Kilkakrotne naciśnięcie przycisku pozwala zmienić jego prędkość.

Szczegółowe informacje

Komentarz dźwiękowy zawierający dźwiękowy opis dla osób niedowidzących nie jest dostępny w przypadku wyboru opcji Wstrzymywanie TV lub Nagrywanie.

W menu **Pomoc** naciśnij przycisk **≡ Lista** i wyszukaj temat **Dysk twardy USB, instalacja**, aby zainstalować Wstrzymywanie TV.

6.5

Nagrywanie

Nagrywanie programu

Jeśli dysk twardy USB jest podłączony i sformatowany, a telewizor odbiera informacje elektronicznego przewodnika telewizyjnego, możesz nagrywać cyfrowe programy telewizyjne. W menu **Pomoc** naciśnij przycisk **≡ Lista** i wyszukaj temat **Dysk twardy USB, instalacja**, aby zainstalować dysk twardy USB.

Nagrywanie błyskawiczne

Aby nagrać program, który oglądasz, naciśnij przycisk **●** (Nagrywanie) na pilocie zdalnego sterowania.



Jeśli otrzymujesz informacje zawarte w elektronicznym przewodniku telewizyjnym z Internetu, możesz dostosować godzinę zakończenia nagrywania w oknie podręcznym przed zatwierdzeniem nagrywania.

Jeśli otrzymujesz informacje zawarte w elektronicznym przewodniku telewizyjnym od nadawcy, nagrywanie rozpoczyna się automatycznie. Można dostosować godzinę zakończenia nagrywania na liście nagrań. Patrz poniżej.

Aby zatrzymać nagrywanie, naciśnij przycisk **■** (Stop).

Planowanie nagrywania

Możesz zaplanować nagrywanie zbliżających się programów na dany dzień lub za kilka dni (maks. za 8 dni).

1 - Aby zaplanować nagrywanie, naciśnij przycisk **GUIDE**.

Na stronie przewodnika telewizyjnego wybierz kanał i program, który chcesz nagrać.

Aby przejść do kanału na liście, możesz wprowadzić jego numer.

Naciśnij przycisk **▶** (W prawo) lub **◀** (W lewo), aby przewijać programy na danym kanale.

Aby zmienić datę listy, naciśnij przycisk **≡** **OPTIONS** i wybierz opcję **Wybierz dzień**. Na liście wybierz żądany dzień i naciśnij przycisk **OK**. Jeśli przewodnik telewizyjny pochodzi z Internetu, możesz wybrać datę u góry strony i naciśnąć przycisk **OK**.

2 - Po podświetleniu programu naciśnij przycisk **■** **Nagrywaj** lub przycisk **≡** **OPTIONS** i wybierz opcję **Nagrywaj**. Telewizor doda pewien czas pod koniec programu. W razie potrzeby można także samodzielnie dodać więcej czasu.

3 - Wybierz opcję **Zaplanuj** i naciśnij przycisk **OK**. Program zostanie uwzględniony w planie nagrań. W przypadku, gdy zaplanowane zostaną nagrania programów, których czas nadawania nakłada się na siebie, zostanie automatycznie wyświetlone ostrzeżenie.

Jeśli chcesz, aby program został nagrany pod Twoją nieobecność, przełącz wcześniej telewizor w tryb gotowości oraz włącz dysk twardy USB.

Lista nagrań

Aby wyświetlić listę nagrań i zaplanowanego nagrywania, naciśnij przycisk **🏠**, wybierz opcję **📺 Nagrania** i naciśnij przycisk **OK**. Na tej liście możesz wybrać nagranie do obejrzenia, usunąć nagrane programy, zmienić czas zakończenia trwającego nagrania lub sprawdzić ilość wolnego miejsca na dysku. Jeśli informacje w przewodniku telewizyjnym pochodzą z Internetu, możesz zaplanować nagrywanie z dowolnie ustawionym czasem rozpoczęcia i zakończenia niezależnie od nadawanego programu. Aby ustawić nagrywanie według czasu, wybierz opcję **Planowanie nagrywania** w górnej części strony i naciśnij przycisk **OK**. Wybierz kanał, datę i przedział czasowy. Aby potwierdzić nagrywanie, wybierz opcję **Zaplanuj** i naciśnij przycisk **OK**.

Usuwanie zaplanowanego nagrywania

Aby usunąć zaplanowane nagrywanie, wybierz je na liście i naciśnij przycisk **OK**. Można także wybrać zaplanowane nagrywanie, naciśnąc przycisk **≡** **OPTIONS** i wybrać opcję **Anuluj nagryw.**

Szczegółowe informacje

- Podczas nagrywania programu można oglądać nagrany wcześniej program.
- Podczas nagrywania nie można zmieniać kanałów telewizyjnych.
- Podczas nagrywania nie można wstrzymać programu.
- Aby móc nagrywać, nadawcy potrzebują niezawodnego ustawienia zegara. Jeśli ręcznie zresetujesz zegar telewizora, nagrywanie może się nie udać.
- Nie można nagrać komentarza dźwiękowego zawierającego dźwiękowy opis dla osób niedowidzących.

W menu **Pomoc** naciśnij przycisk **≡** **Lista** i wyszukaj temat **Oglądanie nagrania**, aby oglądać nagrania i zarządzać nimi.

Oglądanie nagrania

Aby obejrzeć nagranie, naciśnij przycisk **🏠**, wybierz opcję **📺 Nagrania** i naciśnij przycisk **OK**.

Wybierz nagranie z listy i naciśnij przycisk **▶** (Odtwarzanie), aby rozpocząć odtwarzanie.

Można użyć przycisków **▶▶** (Do przodu), **◀◀** (Do tyłu), **||** (Wstrzymanie) lub **■** (Stop) na pilocie zdalnego sterowania.



Nagranie wygasło

Nadawcy telewizji mogą ograniczyć liczbę dni, przez które można oglądać nagranie. W przypadku nagrań z listy może być wyświetlana liczba dni do terminu wygaśnięcia.

Nieudane nagrywanie

Jeśli zaplanowane nagrywanie zostało uniemożliwione przez nadawcę telewizji lub jeśli nadawanie programu zostało przerwane, nagranie ma oznaczenie **Nieudane**.

Usuwanie nagrania

Aby usunąć nagranie, wybierz nagranie z listy i naciśnij przycisk **≡** **OPTIONS**, a następnie wybierz opcję **Usuń nagranie**.

W menu **Pomoc** naciśnij przycisk **≡** **Lista** i wyszukaj temat **Nagrywanie programu**, aby uzyskać więcej informacji.

Informacje o aplikacji MyRemote

Pobierz aplikację **MyRemote** do smartfona lub tabletu. Dzięki aplikacji MyRemote można używać swojego smartfona lub tabletu jako w pełni funkcjonalnego pilota zdalnego sterowania do telewizora.



Dzięki aplikacji MyRemote można również wysłać pliki multimedialne - zdjęcia, utwory i filmy - ze smartfona do telewizora lub z komputera do telewizora. Wybierz pliki w smartfonie lub tablecie i ciesz się zdjęciami przechowywanymi w komputerze na dużym ekranie telewizora lub słuchaj utworów zapisanych w komputerze przez głośniki zestawu kina domowego firmy Philips*.

Można sterować telewizorem za pomocą urządzeń przenośnych.

Jeśli masz tablet, możesz wyświetlać przewodnik telewizyjny. Możesz sprawdzać godziny programów telewizyjnych i czytać informacje o programie. Możesz dotknąć programu, aby go włączyć.

Bez opłat

Instalacja aplikacji MyRemote w smartfonie lub tablecie jest bezpłatna.

Języki

W aplikacji MyRemote dostępne są następujące języki: angielski, niemiecki, francuski, włoski, hiszpański, portugalski, holenderski i rosyjski.

Jeśli w urządzeniu mobilnym ustawiono inny język, w aplikacji MyRemote App zostanie ustawiony język angielski.

* Zgodność aplikacji MyRemote z określonym produktem firmy Philips można sprawdzić na stronie internetowej z pomocą techniczną dotyczącą tego produktu pod adresem www.philips.com/support. Należy również się upewnić, że w produkcie zainstalowano najnowszą wersję oprogramowania.

Co jest potrzebne

Sieć domowa

Telewizor, smartfon, tablet i komputer muszą być połączone z siecią domową, aby móc korzystać z aplikacji MyRemote.

Aby podłączyć telewizor do sieci domowej . . .

- 1 - Podłącz router sieciowy do Internetu, jeśli nie został jeszcze podłączony (łącze szerokopasmowe).
- 2 - Podłącz telewizor do routera sieciowego. Można to zrobić bezprzewodowo lub przewodowo.

W **Pomocy** naciśnij przycisk **≡ Lista** i wyszukaj temat **Sieć, bezprzewodowa** lub **Sieć, przewodowa**, aby uzyskać więcej informacji.



Oprogramowanie serwera multimedialnego

Aby wyświetlać zdjęcia i odtwarzać muzykę z komputera w telewizorze, trzeba zainstalować oprogramowanie serwera multimedialnego na komputerze. Należy skonfigurować to oprogramowanie do udostępniania plików w sieci domowej. Ten telewizor wykorzystuje protokół SimplyShare i jest zgodny z innymi urządzeniami SimplyShare.

W menu **Pomoc**, naciśnij przycisk **≡ Lista** i wyszukaj temat **SimplyShare , obsługiwane serwery multimedialne**, który zawiera listę z oprogramowaniem serwera multimedialnego zgodnym z telewizorem.

Digital Media Renderer - DMR

Jeśli nie można odtworzyć plików multimedialnych w telewizorze, upewnij się, że **Digital Media Renderer** jest włączony. DMR jest ustawieniem fabrycznym.

Aby sprawdzić, czy opcja DMR jest włączona . . .

- 1 - Naciśnij przycisk **⬆️** i wybierz opcję **⚙️ Konfiguracja**, a następnie naciśnij przycisk **OK**.
- 2 - Wybierz opcję **Ustawienia sieci** i naciśnij przycisk **OK**.
- 3 - Wybierz opcję **Digital Media Renderer - DMR** i naciśnij przycisk **OK**.
- 4 - Wybierz opcję **Włącz** i naciśnij przycisk **OK**.
- 5 - Naciśnij przycisk **⬆️** (kilkakrotnie, jeśli to konieczne), aby zamknąć menu.

Nazwa telewizora w sieci

Jeśli masz kilka telewizorów w sieci domowej, możesz zmienić nazwę tego telewizora w ustawieniach sieci.

Aby zmienić nazwę telewizora . . .

- 1 - Naciśnij przycisk **⬆️** i wybierz opcję **⚙️ Konfiguracja**, a następnie naciśnij przycisk **OK**.
- 2 - Wybierz opcję **Ustawienia sieci** i naciśnij przycisk **OK**.
- 3 - Wybierz opcję **Nazwa telewizora w sieci** i naciśnij przycisk **OK**, aby wyświetlić bieżącą nazwę. Aby zmienić nazwę telewizora w sieci, możesz skorzystać z klawiatury na pilocie zdalnego sterowania.
- 4 - Wybierz opcję **Wykonane** i naciśnij przycisk **OK** po zakończeniu.
- 5 - Naciśnij przycisk **⬆️** (kilkakrotnie, jeśli to konieczne), aby zamknąć menu.

Pobierz aplikację

Aplikacja MyRemote jest dostępna dla urządzeń mobilnych z systemem operacyjnym Apple iOS oraz Android.

Apple iPhone

Aby pobrać aplikację do urządzenia iPhone, wyszukaj aplikację **Philips MyRemote** w sklepie z aplikacjami Apple App Store.



Apple iPad

Aby pobrać aplikację do urządzenia iPad, wyszukaj aplikację **Philips MyRemote HD** w sklepie z aplikacjami Apple App Store.



Android

Aby pobrać aplikację do urządzenia z systemem Android, wyszukaj aplikację **Philips MyRemote** w sklepie z aplikacjami Android Market.



W tablecie dostępna jest również funkcja . . .

- TV guide (Przewodnik telewizyjny)

PHILIPS

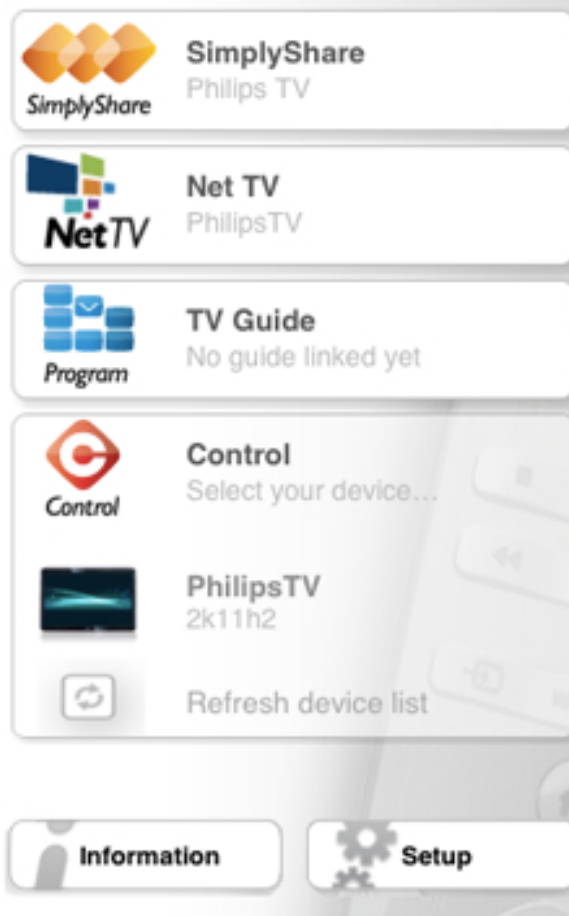

Menu główne aplikacji MyRemote

Po pobraniu aplikacja MyRemote będzie wyświetlana w menu głównym smartfona lub tabletu.

Dotknij ikony aplikacji MyRemote, aby ją uruchomić.



W menu głównym aplikacji MyRemote dostępne są następujące funkcje . . .

- SimplyShare
- Net TV
- Control (Sterowanie)

SimplyShare

Za pomocą funkcji **SimplyShare** można przysyłać pliki multimedialne (zdjęcia, muzykę i filmy) z dowolnego urządzenia w sieci domowej do innego urządzenia.



Aby otworzyć SimplyShare w aplikacji MyRemote, dotknij przycisku **SimplyShare** w menu głównym.

Wybór urządzenia, z którego mają być przesyłane pliki multimedialne

- 1 - Dotknij białego paska na górze, aby otworzyć listę dostępnych urządzeń.
- 2 - Dotknij urządzenia na liście.

Wybór urządzenia, w którym mają być odtwarzane pliki multimedialne

1 - Dotknij białego paska na dole, aby otworzyć listę dostępnych urządzeń.

2 - Dotknij urządzenia na liście.

Wybór pliku multimedialnego

Można wybrać typ wyszukiwanych multimedialnych - **Music (Muzyka)**, **Videos (Filmy)** lub **Photos (Zdjęcia)**.

1 - Dotknij typu wyszukiwanych multimedialnych.

2 - Na liście dotknij utworu, filmu lub zdjęcia do odtworzenia w wybranym urządzeniu.

Zgodne formaty plików multimedialnych

W telewizorze można odtwarzać pliki multimedialne w wielu różnych formatach.

W menu **Pomoc** naciśnij przycisk **≡ Lista** i wyszukaj temat **Formaty odtwarzania**, który zawiera listę zgodnych z telewizorem formatów plików multimedialnych.

Net TV

Za pomocą przycisku Net TV w menu głównym aplikacji MyRemote można otworzyć serwis Net TV / Smart TV w telewizorze.



Aby otworzyć serwis Net TV / Smart TV w telewizorze, dotknij przycisku **Net TV** w menu głównym aplikacji MyRemote.

Można używać pilota zdalnego sterowania aplikacji MyRemote, aby przeglądać strony. Za pomocą klawiatury aplikacji MyRemote można w prosty sposób wprowadzać tekst w telewizorze.

przewodnik telewizyjny

Jeśli masz tablet, możesz wyświetlać w nim przewodnik telewizyjny. Możesz sprawdzać godziny programów telewizyjnych i czytać informacje o programie. Możesz dotknąć nazwy programu, aby włączyć bezpośrednio dany kanał telewizyjny.



Aby otworzyć przewodnik telewizyjny, dotknij przycisku TV guide (Przewodnika telewizyjny) w menu głównym aplikacji MyRemote.

Po dotknięciu przycisku przewodnika telewizyjnego po raz pierwszy zostanie wyświetlony monit o połączenie tabletu z telewizorem.

Przygotowanie

Przed połączeniem tabletu z telewizorem sprawdź, czy przewodnik telewizyjny jest aktualizowany przez Internet.

1 - Naciśnij przycisk **↑** i wybierz opcję **⚙ Konfiguracja**, a następnie naciśnij przycisk **OK**.

2 - Wybierz kolejno opcje **Ustawienia telewizora > Ustawienia ogólne > Przew.TV**.

3 - Wybierz opcję **Z Internetu** i naciśnij przycisk **OK**.

4 - Naciśnij przycisk **↵** (kilkakrotnie, jeśli to konieczne), aby zamknąć menu.

Łączenie z telewizorem

Aby połączyć tablet z przewodnikiem telewizyjnym telewizora .

..

1 - Naciśnij przycisk **GUIDE** na pilocie zdalnego sterowania, aby otworzyć przewodnik telewizyjny w telewizorze.

2 - Naciśnij przycisk **■** (żółty), aby otworzyć listę wykrytych urządzeń mobilnych.

3 - Wybierz urządzenie na liście i naciśnij przycisk **OK**, aby wyświetlić kod umożliwiający połączenie.

4 - W tablecie włącz aplikację MyRemote i dotknij przycisku **Setup** (Konfiguracja) w menu głównym.

5 - Dotknij elementu **TV guide** (Przewodnik telewizyjny).

6 - Wprowadź kod umożliwiający połączenie.

Kontrola

Za pomocą przycisku Control (Sterowanie) w menu głównym aplikacji MyRemote można zmienić swój smartfon lub tablet we w pełni funkcjonalnego pilota zdalnego sterowania do telewizora.



Dotknij przycisku **Control** (Sterowanie), aby włączyć sterowanie telewizorem (bądź odtwarzaczem płyt Blu-ray firmy Philips lub zestawem kina domowego).

Dotknij ikony urządzenia, aby pokazać jego pilota zdalnego sterowania.

Przyszłe aktualizacje

Śledź dostępność aktualizacji oprogramowania aplikacji MyRemote w sklepach z aplikacjami.

W przyszłości aktualizacja będzie zawierała funkcję **Wi-Fi smart screen**. Funkcja ta umożliwi wyświetlanie cyfrowych kanałów telewizyjnych w smartfonie lub tablecie.

Skype

Co to jest Skype?

Dzięki **Skype™** możesz wykonywać darmowe rozmowy wideo na telewizorze. Możesz dzwonić i widzieć znajomych na całym świecie. Możesz rozmawiać ze znajomymi, oglądając ich na dużym ekranie swojego telewizora.



Aby wykonać rozmowę wideo przez Skype, potrzebna jest sprzedawana oddzielnie kamera **Philips PTA317** z wbudowanym mikrofonem i dobre połączenie z Internetem.

Telewizor musi być podłączony do Internetu, zanim będzie możliwa konfiguracja programu Skype. Telewizor może być podłączony bezprzewodowo lub przewodowo. W menu **Pomoc** naciśnij przycisk **≡ Lista** i wyszukaj temat **Sieć, bezprzewodowa**, aby podłączyć telewizor do sieci domowej i Internetu.

Konto Skype

Aby móc korzystać z programu Skype, musisz utworzyć dla siebie lub swojej rodziny konto Skype. Można utworzyć nowe konto Skype, korzystając z telewizora lub komputera.

Środki na koncie Skype lub abonament Skype

Za pomocą Skype za niewielką opłatą można także dzwonić na telefony stacjonarne i komórkowe. Korzystając z komputera, można doładować konto w programie Skype lub kupić abonament Skype na stronie internetowej www.skype.com

Uruchamianie Skype

Instalowanie kamery

Podłącz kabel telewizyjny kamery do jednego ze złączy USB z boku lub z tyłu telewizora.

Zegnij mały zacisk w sposób pokazany na poniższej ilustracji i umieść kamerę na telewizorze.



Skieruj kamerę na miejsce, w którym zwykle siedzisz. Korzystając z ustawień Skype, możesz wykonać test kamery, sprawdzić punkt widzenia lub ustawić poziom powiększenia.

Można umieścić kamerę w dowolnym miejscu, jednak zalecamy umieszczenie jej z dala od głośników telewizora.

Jeśli kamera nie jest podłączona, Skype się nie uruchomi.

Logowanie - Nowe konto

Jeśli telewizor jest podłączony do Internetu i kamera jest zainstalowana, możesz uruchomić Skype w telewizorze.

Aby otworzyć stronę logowania do Skype, naciśnij przycisk **🏠**, aby otworzyć menu główne, wybierz **Skype** i naciśnij przycisk **OK**.

Wpisz swoją nazwę **Skype** i **hasło**, wybierz opcję **Zaloguj** i naciśnij przycisk **OK**. Na ekranie otworzy się menu Skype.

Nie pamiętasz swojej nazwy użytkownika Skype lub hasła?

Uruchom Skype na komputerze, aby otrzymać tymczasowe hasło z programu Skype.

Utwórz nowe konto

Jeśli nie masz jeszcze nazwy użytkownika Skype i hasła, możesz utworzyć nowe konto na stronie logowania w telewizorze.

1 - Na stronie logowania wybierz opcję **Nowe konto** i naciśnij przycisk **OK**.

2 - Utwórz nowe konto.

- **Imię i nazwisko**

Podaj swoje imię i nazwisko.

- **Nazwa użytkownika**

Podaj nazwę użytkownika Skype. Twoja nazwa będzie widoczna na listach kontaktów innych użytkowników Skype. Nazwa użytkownika Skype musi się zaczynać od litery (wielkiej lub małej), musi składać się z od 6 do 32 znaków i może zawierać cyfry. Nazwa użytkownika Skype nie może zawierać spacji.

- **Hasło**

Podaj hasło. Hasło musi się składać z od 6 do 20 znaków i zawierać co najmniej jedną literę i jedną cyfrę. Nie może zawierać znaków specjalnych, takich jak znak towarowy, punktior lub znak euro. Hasło użytkownika Skype nie może zawierać spacji.

- **E-mail**

Wprowadź swój adres e-mail.

3 - Przeczytaj i zaakceptuj **Warunki korzystania** ze Skype.

4 - Jeśli Twoje nowe konto zostało zaakceptowane, jesteś zalogowany.

Można edytować i uzupełniać profil **Skype** w komputerze. Uruchom Skype w komputerze, zaloguj się przy użyciu nazwy użytkownika i hasła Skype i otwórz swój profil Skype. Można zmienić zdjęcie profilu, dodać wiadomość o nastroju lub skonfigurować ustawienia prywatności.

Brak możliwości wykonywania rozmów alarmowych



Brak możliwości wykonywania rozmów alarmowych — komunikator Skype nie zastąpi zwykłego telefonu i nie może być wykorzystywany do rozmów alarmowych.

7.3

Kontakty

Strona z kontaktami

Na stronie  **Kontakty** znajduje się lista kontaktów Skype. Kontakty są wyświetlane z nazwami użytkowników Skype. Na tej stronie można dodawać, blokować i usuwać kontakty. Można wyświetlać szczegóły kontaktów lub historię połączeń z nimi.

Informacje o kontakcie

Aby wyświetlić szczegóły kontaktu, wybierz kontakt i naciśnij przycisk  **INFO**.

Historia kontaktu

Aby wyświetlić listę połączeń z danym kontaktem, naciśnij  **Historia kontaktu**.

Jeśli w tym telewizorze zalogujesz się do innego konta Skype, historia dla wszystkich kontaktów w oryginalnym koncie zostanie usunięta.

Status

Aby dowiedzieć się, czy kontakt jest dostępny, sprawdź ikonę statusu obok jego nazwy użytkownika Skype. Twój status jest także wyświetlany na stronach z kontaktami innych użytkowników i tak jak oni możesz go zmieniać.

1 - Na stronie z kontaktami naciśnij przycisk  **OPTIONS** i wybierz opcję **Status**.

2 - Wybierz status z listy i naciśnij przycisk **OK**.

Za każdym razem po włączeniu telewizora twój status zmienia się na **Dostępny**.



- Dostępny

Typowe ustawienie po włączeniu programu Skype. Kontakty widzą, że jesteś online i mogą się z Tobą skontaktować.



- Zaraz wracam

Kontakty widzą, że jesteś zalogowany, ale niekoniecznie oglądasz telewizję. Kontakty mogą próbować do Ciebie zadzwonić.



- Nie przeszkadzać

Kontakty widzą, że jesteś online, ale nie chcesz, aby Ci przeszkadzano. Mogą do Ciebie zadzwonić, a Ty otrzymasz powiadomienie dźwiękowe.



- Niewidoczny

Będziesz niedostępny dla wszystkich kontaktów, jednak możesz korzystać ze Skype jak zwykle. Możesz używać programu Skype i nie będą Ci przeszkadzać nadchodzące rozmowy.



- Niepodłączony

Wyświetlany automatycznie, jeśli nie jesteś zalogowany w Skype. Można także samemu ustawić swój stan jako niepodłączony.



Telefony stacjonarne lub komórkowe

Do listy kontaktów można także dodawać numery telefonów stacjonarnych i komórkowych. Taki kontakt będzie oznaczony pokazaną ikoną.



Dodawanie kontaktu

Jeśli znasz nazwę użytkownika Skype lub adres e-mail znajomego, możesz w prosty sposób dodać go do swojej listy kontaktów. Jeśli nie znasz nazwy użytkownika Skype ani adresu e-mail, możesz spróbować wyszukać znajomego według imienia i nazwiska.

1 - Na pasku menu wybierz stronę  **Kontakty**. Możesz nacisnąć przycisk  **LIST** lub , aby przejść do paska menu.

2 - Naciśnij  **Dod. kontakt**.

3 - W polu tekstowym wpisz nazwę użytkownika Skype, adres e-mail lub imię i nazwisko. Wprowadź tekst, korzystając z klawiatury na pilocie zdalnego sterowania.

4 - Wybierz opcję **Szukaj** i naciśnij przycisk **OK**.

5 - Skype wyszuka użytkowników, którzy spełniają kryteria wyszukiwania. Aby dowiedzieć się, czy dana osoba jest tą, której szukasz, naciśnij przycisk  **INFO**, aby wyświetlić szczegóły kontaktu.

6 - Jeśli dana osoba jest tą, której szukasz, wybierz opcję **Dodaj** i naciśnij przycisk **OK**.



Nowo dodany kontakt musi zaakceptować prośbę o dodanie go do listy kontaktów. Do czasu zaakceptowania prośby jest on wyświetlany jako niepodłączony.

Akceptowanie prośby o dodanie do listy kontaktów

Inni użytkownicy Skype mogą zaprosić Cię do swojej listy kontaktów. Otrzymasz powiadomienie o ich prośbie, którą możesz zaakceptować lub odrzucić.

Blokowanie kontaktu

Można zablokować użytkownika Skype, aby nie mógł Cię odnaleźć w Internecie. Zablokowany kontakt nie będzie mógł skontaktować się z Tobą przez Skype. Zablokowany kontakt nie otrzyma powiadomienia, a Ty zawsze będziesz widoczny na jego liście kontaktów jako niepodłączony.

Na stronie **Kontakty** wybierz kontakt i naciśnij opcję **Zablok. kontakt**.

Można w dowolnym momencie odblokować kontakt. Aby odblokować kontakt, wybierz go z listy i naciśnij opcję **Odblok. kontakt**.



Na liście kontaktów zablokowany kontakt jest oznaczony następującą ikoną.

Aby wyświetlić listę zablokowanych kontaktów, naciśnij przycisk **OPTIONS** i wybierz opcję **Zablokowane kontakty**. Aby odblokować kontakt na liście, wybierz jego nazwę i naciśnij przycisk **OK**.

7.4

Połączenia przez Skype

Rozmowy głosowe i rozmowy wideo

Dzięki rozmowom wideo możesz za darmo dzwonić do znajomych i oglądać ich na ekranie swojego telewizora.

Wykonywanie rozmowy wideo

Na stronie **Kontakty** wybierz osobę, do której chcesz zadzwonić, a następnie naciśnij przycisk **Rozmowa wideo** i naciśnij przycisk **OK**.

Jeśli kontakt ma podłączoną kamerę i odbierze połączenie, możesz zobaczyć tę osobę w swoim telewizorze na pełnym ekranie. Jeśli kamera jest włączona, świeci się niebieski wskaźnik LED. Na małym ekranie na telewizorze możesz sprawdzić, co widzą Twoje kontakty.

Aby wyciszyć mikrofon podczas połączenia, naciśnij przycisk **Wycisz**.
Aby wyłączyć kamerę, naciśnij przycisk **Kamera wł.**

Aby powiększyć i wykadrować obraz z kamery, naciśnij opcję **Powiększenie**. Teraz możesz nacisnąć opcję **Pomniejsz** lub **Powiększ**. Możesz wykadrować obraz z kamery za pomocą strzałek. Gdy obraz jest odpowiednio powiększony i wykadrowany, naciśnij opcję **Ustaw powiększenie**.

Aby zakończyć połączenie, wybierz przycisk **Zakończ rozm.** i naciśnij przycisk **OK**.

Wykonywanie połączenia głosowego

Można przeprowadzić rozmowę przez Skype bez obrazu, z wyłączoną kamerą.

Aby przeprowadzić rozmowę bez obrazu, wybierz kontakt, a następnie wybierz przycisk **Rozmowa** i naciśnij przycisk **OK**.

Aby wyciszyć mikrofon podczas połączenia, naciśnij przycisk **Wycisz**.

Aby zakończyć rozmowę, wybierz przycisk **Zakończ rozm.** i naciśnij przycisk **OK**.

W trakcie rozmowy możesz przełączyć się na rozmowę wideo. Aby przełączyć się na rozmowę wideo, naciśnij przycisk **Kamera wł.**

Kontakt może dodać Cię do rozmowy, w której uczestniczy więcej niż jedna osoba. W takim przypadku nie możesz sam dodawać nowych uczestników.

Kamera i mikrofon

Głośność mikrofonu automatycznie ustawia się na idealnym dla niego poziomie.

Można przetestować swoją kamerę z wbudowanym mikrofonem, aby sprawdzić, czy działa.

Naciśnij przycisk **LIST**, aby przejść do paska menu, wybierz opcję **Ustawienia** na pasku menu i wybierz opcję **Testuj kamerę i mikrofon**.

Połączenia z telefonami stacjonarnymi i komórkowymi

Za pomocą Skype można także dzwonić na numery stacjonarne i komórkowe. Aby wykonywać takie połączenia, trzeba doładować konto w programie Skype na komputerze. Można doładować swoje konto lub kupić abonament Skype.

Rozmowy telefoniczne

1 - Wybierz opcję **Rozmowy telefoniczne** na pasku menu. Możesz nacisnąć przycisk **LIST**, aby przejść do paska menu.

2 - Wprowadź numer telefonu za pomocą przycisków na pilocie zdalnego sterowania lub wybierz cyfry na klawiaturze na ekranie.

Aby wprowadzić znak + (plus), naciśnij **+**.

Aby wprowadzić znak * (gwiazdka), naciśnij *****.

Aby wprowadzić znak # (kratka), naciśnij **#**.

Aby usunąć jedną cyfrę, naciśnij **Cofn..**

3 - Po wprowadzeniu całego numeru wybierz przycisk **Zadzwoń** i naciśnij przycisk **OK**, aby zadzwonić.

Aby wyciszyć mikrofon podczas połączenia, naciśnij przycisk **Wycisz**.

Aby zakończyć rozmowę telefoniczną, wybierz przycisk **Zakończ rozm.** i naciśnij przycisk **OK**.

Lista ostatnio wybieranych numerów

Jeśli wcześniej prowadziłeś rozmowy przez Skype, możesz wybrać numer telefonu z listy po lewej stronie strony.

Aby usunąć wybrany numer, naciśnij opcję  **Wyczyść numer**.

Aby dodać ten numer telefonu do listy kontaktów, naciśnij opcję  **Dod. do kontaktów**.

Aby usunąć wszystkie numery telefonu, naciśnij opcję  **Kas. wszystko**.



Brak możliwości wykonywania rozmów alarmowych — komunikator Skype nie zastąpi zwykłego telefonu i nie może być wykorzystywany do rozmów alarmowych.

Odbieranie połączenia

Jeśli jesteś zalogowany w Skype i oglądasz telewizję, otrzymasz powiadomienie o przychodzącym połączeniu w postaci wiadomości na ekranie. Wiadomość ta będzie zawierała nazwę dzwoniącego i możesz odebrać lub odrzucić połączenie.

Aby odebrać połączenie, wybierz przycisk **Odbierz** na powiadomieniu i naciśnij przycisk **OK**.

Aby odrzucić połączenie, wybierz przycisk **Odrzuć** i naciśnij przycisk **OK**.

Nowe próby o dodanie do listy kontaktów będą również natychmiast wyświetlane.

Korzystanie ze Skype podczas oglądania wypożyczonych filmów i wstrzymania odtwarzania programu

Gdy oglądasz film wypożyczony od nadawcy lub z wypożyczalni VOD albo korzystasz z funkcji wstrzymywania TV, odebranie rozmowy w programie Skype przerwie film lub wstrzymany program.

Aby ponownie zacząć oglądać wypożyczony film, musisz wrócić do wypożyczalni VOD lub nadawcy. Niektóre wypożyczalnie VOD i usługi nie zezwalają na ponowne rozpoczęcie oglądania filmu. Materiał zapisany w wyniku wstrzymania odtwarzania programu zostanie utracony.

Korzystanie ze Skype podczas nagrywania

W trakcie nagrywania programu na podłączony dysk twardy USB na telewizorze są wyświetlane informacje o połączeniu przychodzącym i osobie dzwoniącej. Telewizor nie zezwala na odbieranie połączeń z programu Skype podczas nagrywania. Można w prosty sposób oddzwonić ze strony  **Ostatnie** po zakończeniu nagrywania.

Powiadomienia o kontaktach

Oprócz informacji o rozmowach można otrzymywać informacje o zmianie statusu kontaktów. Można wyłączyć te powiadomienia o kontaktach na stronie  **Ustawienia**.

Ostatnie rozmowy

Na stronie  **Ostatnie** można przejrzeć ostatnie zdarzenia w Skype.

Najnowsze zdarzenia w Skype są wyświetlane jako pierwsze. Wyświetlana jest nazwa kontaktu, typ zdarzenia (rozmowa wideo lub rozmowa telefoniczna) oraz kiedy zdarzenie miało miejsce.

Tak jak na stronie z kontaktami, można tu nawiązać rozmowę wideo, połączenie głosowe lub rozmowę telefoniczną z wybranym kontaktem.

Historia

To, jak długo zdarzenia Skype są przechowywane w historii, zależy od liczby posiadanych kontaktów oraz intensywności korzystania ze Skype.



Ponadto, jeśli w tym telewizorze zalogujesz się do innego konta Skype, historia zostanie usunięta.

Wiadomość głosowa



Jeśli nie możesz odebrać połączenia, gdy ktoś dzwoni do Ciebie przez Skype, osoba dzwoniąca może zostawić wiadomość głosową w poczcie głosowej Skype.

Aby zostawić wiadomość w poczcie głosowej kontaktu, trzeba skonfigurować pocztę głosową Skype w komputerze.

Jeśli nie masz skonfigurowanej poczty głosowej, a osoba dzwoniąca ją ma, może ona zostawić wiadomość głosową dla Ciebie.

Na stronie  **Wiadomość głosowa** można odtwarzać otrzymane wiadomości głosowe. Jeśli obok ikony wiadomości głosowych na pasku menu wyświetlana jest liczba, masz nową wiadomość głosową -  1.

Odtwarzanie wiadomości głosowej

Aby odtworzyć wiadomość głosową, wybierz ikonę wiadomości głosowych  na pasku menu, wybierz nową wiadomość głosową z listy i naciśnij przycisk **OK**. Można słuchać nowych wiadomości dowolną liczbę razy, jednak po opuszczeniu strony  **Wiadomość głosowa** wszystkie odsłuchane wiadomości głosowe są usuwane z listy.

Tak jak na stronie z kontaktami, można tu nawiązać rozmowę wideo, połączenie głosowe lub rozmowę telefoniczną z wybranym kontaktem.

7,5

Środki na koncie Skype

W programie Skype można **doładować swoje konto** lub kupić **abonament Skype**. Posiadając środki na koncie Skype lub abonament, można za pośrednictwem telewizora dzwonić na telefony stacjonarne i komórkowe.

Doładowanie konta

Aby doładować konto w programie Skype lub kupić abonament, zaloguj się do Skype w komputerze.

Zakupione środki będą dostępne na koncie Skype po zalogowaniu się do Skype w telewizorze.

Informacja o dostępnych środkach i abonamentach jest widoczna na każdej stronie, z której można wykonywać połączenia.

Zbyt mało środków na koncie Skype

Otrzymasz powiadomienie, jeśli na koncie Skype jest zbyt mało środków, aby przeprowadzić rozmowę.

7.6

Ustawienia Skype

Automatyczne logowanie

Można ustawić automatyczne logowanie się w Skype po włączeniu telewizora. W takim wypadku nie będzie konieczne podawanie nazwy użytkownika Skype ani hasła.

Przejdź do paska menu i wybierz opcję  **Ustawienia**, aby otworzyć stronę ustawień.

Wybierz opcję **Automatyczne logowanie** i naciśnij przycisk **OK**, aby zaznaczyć lub odznaczyć.

Powiadomienia o kontaktach

Można otrzymywać lub zablokować otrzymywanie powiadomień o statusie kontaktów podczas oglądania telewizji.

Przejdź do paska menu i wybierz opcję  **Ustawienia**, aby otworzyć stronę ustawień.

Wybierz opcję **Powiadomienia o kontaktach** i naciśnij przycisk **OK**, aby zaznaczyć lub odznaczyć.

Status

Można zmieniać swój status.

Przejdź do paska menu i wybierz opcję  **Ustawienia**, aby otworzyć stronę ustawień.

Wybierz opcję **Status**, a następnie wybierz status, który będą widzieć Twoje kontakty, gdy będziesz online i naciśnij przycisk **OK**.

Głośność dzwonka

Można dostosować głośność dzwonka w programie Skype.

Przejdź do paska menu i wybierz opcję  **Ustawienia**, aby otworzyć stronę ustawień.

Wybierz opcję **Głośność dzwonka**, a następnie ustaw głośność za pomocą strzałek w górę i w dół.



Testuj kamerę i mikrofon

Można przetestować, czy kamera Skype i mikrofon działają. Można także powiększyć i wykadrować obraz z kamery, aby kontakty widziały dokładnie to, co chcesz.

Przejdź do paska menu i wybierz opcję  **Ustawienia**, aby otworzyć stronę ustawień.

Wybierz opcję **Testuj kamerę i mikrofon**. Powinien się pojawić obraz z kamery i podczas mówienia głośność mikrofonu powinna odzwierciedlać siłę głosu.

Powiększanie i kadrowanie zdjęcia

1 - Naciśnij opcję  **Pomniejsz** lub  **Powiększ**.

2 - Po powiększeniu lub pomniejszeniu obrazu możesz przesunąć go w górę, w dół, w lewo lub w prawo, aby go dokładnie wykadrować. Obraz przesuwa się za pomocą strzałek na pilocie.

3 - Po zakończeniu naciśnij opcję  **Ustaw powiększenie**.

Głośność mikrofonu ustawia się automatycznie.

Zmiana hasła

Można zmienić bieżące hasło użytkownika Skype i wprowadzić nowe hasło.

1 - Przejdź do paska menu i wybierz opcję  **Ustawienia**, aby otworzyć stronę ustawień.

2 - Wybierz opcję **Zmień hasło**.

3 - Wybierz pole tekstowe **Bieżące hasło**, aby wpisać swoje hasło.

4 - Wybierz pole tekstowe **Nowe hasło** i wpisz nowe hasło.

5 - Wybierz pole tekstowe **Powtórz nowe hasło** i ponownie wpisz nowe hasło.

6 - Naciśnij przycisk **OK**, aby wysłać nowe hasło do potwierdzenia.

7.7

Wylogowanie

Przejdź do paska menu i wybierz opcję  **Ustawienia**, aby otworzyć stronę ustawień.

Wybierz opcję **Wyloguj**, aby wyłączyć Skype w telewizorze.

7.8

Zasady korzystania

Przeczytaj Regulamin użytkownika Skype na stronie www.skype.com/go/tou

Przeczytaj też Zasady ochrony danych osobowych przez firmę Skype na stronie www.skype.com/privacy

Gry

8.1

Granie w gry

Jeśli do telewizora jest podłączona konsola do gier, możesz grać na telewizorze.

Rozpoczęcie gry

Włącz konsolę do gier i naciśnij przycisk , wybierz ikonę ustawioną dla konsoli (np. Gra lub Odtwarzacz) i naciśnij przycisk **OK**, aby wyświetlić grę.



Ustawienia idealne do gier

Przed rozpoczęciem grania w niektóre gry, w których liczy się szybkość i precyzja, skonfiguruj w telewizorze ustawienia idealne do **gier**.

Jeśli konsola do gier jest oznaczona w menu źródeł (na liście połączeń) jako urządzenie typu **Gra**, ustawienia idealne do **gier** są w telewizorze włączane automatycznie.

Jeśli konsola jest oznaczona jako **Odtwarzacz** i najczęściej jest używana jako odtwarzacz płyt, powinna pozostać typem **Odtwarzacz**.

Aby ręcznie określić idealne ustawienie telewizora . . .

- 1 - Naciśnij przycisk  i wybierz opcję  **Konfiguracja**, a następnie naciśnij przycisk **OK**.
- 2 - Wybierz kolejno opcje **Ustawienia telewizora** > **Obraz** > **Gra lub komputer** i naciśnij przycisk **OK**.
- 3 - Wybierz opcję **Gra** i naciśnij przycisk **OK**.
- 4 - Naciśnij przycisk , w razie potrzeby wielokrotnie, aby zamknąć menu. Pamiętaj, aby w ustawieniu Gra lub komputer wybrać opcję **Wyłącz**, gdy skończysz grać.

W menu **Pomoc** naciśnij przycisk  **Lista** i wyszukaj temat **Konsola do gier, podłączanie**, aby podłączyć konsolę do gier do telewizora.

8.2

Gry w trybie dwóch graczy

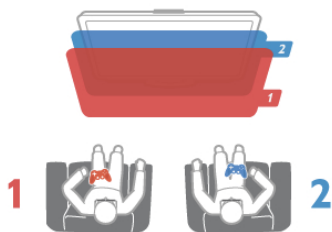

Podczas rozgrywki dla wielu graczy na podzielonym ekranie można ustawić telewizor w taki sposób, aby każdy ekran był wyświetlany jako pełny ekran. Każdy gracz będzie widział tylko jego część gry na pełnym ekranie. Do wyświetlania obu ekranów telewizor wykorzystuje technologię 3D. Aby oglądać dwa różne pełnoekranowe obrazy, każdy gracz potrzebuje pary okularów 3D.



Co jest potrzebne

Aby rozgrywać grę dla dwóch graczy na tym telewizorze, potrzebny jest zestaw dla dwóch graczy z dwiema parami okularów Passive 3D - Philips PTA436 (do nabycia osobno). Ponadto konsola do gier musi być podłączona przez złącze HDMI.

Rozpoczęcie gry w trybie dwóch graczy

- 1 - Naciśnij przycisk  **Źródło**, wybierz konsolę do gier i naciśnij przycisk **OK**.
 - 2 - Uruchom grę w konsoli do gier i wybierz tryb dwu- lub wieloosobowy. Wybierz tryb wyświetlania obrazu na podzielonym ekranie.
 - 3 - W telewizorze naciśnij przycisk  **OPTIONS**, wybierz opcję  **Obraz i dźwięk**, a następnie opcję **Gra w 2 osoby** i naciśnij przycisk **OK***
 - 4 - Wybierz format, w jakim będzie wyświetlana gra na podzielonym ekranie: **Obok siebie** lub **Góra / dół**. Następnie naciśnij przycisk **OK**. W telewizorze zostaną wyświetlone 2 pełne ekrany.
- Aby możliwe było oglądanie 2 różnych ekranów, każdy z graczy musi założyć jedną z dwóch par okularów 3D — dla gracza 1 lub gracza 2.

Włączanie i wyłączenie trybu podzielonego ekranu

Tryb podzielonego ekranu dla dwóch graczy umożliwia przełączanie między widokiem podzielonego ekranu i widokiem zespolonym, dzięki czemu możliwe jest przeglądanie menu gry oraz wyników uzyskanych w grze.

Aby przełączać się między widokami, naciśnij przycisk **OK** na pilocie zdalnego sterowania telewizora.

Kończenie gry w trybie dwóch graczy

Aby wyłączyć tryb podzielonego ekranu dla dwóch graczy, naciśnij przycisk  i wybierz inną czynność.



* Jeśli gry dla dwóch graczy nie są dostępne w menu, naciśnij przycisk **3D** na pilocie zdalnego sterowania, wybierz opcję **2D** i naciśnij przycisk **OK**.

Dane techniczne telewizora

Ochrona środowiska

Oszczędność energii

Oszczędzanie energii obejmuje ustawienia telewizora, które przyspają środowisku.

Podczas oglądania kanałów telewizyjnych naciśnij przycisk , aby otworzyć menu **Ustawienia ekologiczne**. Aktywne ustawienia posiadają oznaczenie . Ponownie naciśnij przycisk , aby zamknąć menu.

Oszczędność energii

To inteligentne ustawienie obrazu, podobnie jak funkcja Ambilight, to najbardziej energooszczędne ustawienie. Aby je włączyć, wybierz opcję **Oszcz. energii** w menu Ustawienia ekologiczne i naciśnij przycisk **OK**. Aby wyłączyć opcję **Oszcz. energii**, wybierz inne ustawienie obrazu.

Wyłączanie ekranu

W celu słuchania muzyki możesz wyłączyć ekran telewizora, aby oszczędzać energię. Wybierz opcję **Wył. ekranu** i naciśnij przycisk **OK**. Aby ponownie włączyć ekran, naciśnij dowolny przycisk na pilocie zdalnego sterowania.

Czujnik światła

Czujnik oświetlenia otoczenia pozwala oszczędzać energię poprzez obniżenie jasności ekranu telewizora, gdy światło otoczenia jest przyćmione. Wbudowany czujnik światła wraz z funkcją Ambilight automatycznie dostosowuje obraz do warunków oświetlenia panujących w pomieszczeniu. Aby włączyć czujnik, wybierz opcję **Czujnik światła** i naciśnij przycisk **OK**. Aby wyłączyć czujnik, naciśnij ponownie przycisk **OK**.

Wyłącznik czasowy

Jeśli przez 4 godziny nie zostanie naciśnięty żaden przycisk na pilocie zdalnego sterowania lub telewizor nie odbiera sygnału przez 10 minut, telewizor automatycznie się wyłącza, aby oszczędzać energię. Wybierz opcję **Wyłącznik czasowy**. Jeśli wykorzystujesz telewizor jako monitor komputerowy lub jeśli korzystasz z odbiornika cyfrowego (dekodera) do oglądania telewizji i nie korzystasz z pilota do telewizora, wyłącz opcję automatycznego wyłączenia.

Oprócz ustawień ekologicznych telewizor posiada także przyjazne środowisku ustawienia związane ze zużyciem energii.

Niski pobór mocy w trybie gotowości

Niezwykle zaawansowany i najlepszy w swojej klasie zespół zasilających obwodów elektrycznych obniża zużycie energii przez telewizor do bardzo niskiego poziomu, nie generując strat podczas korzystania z trybu gotowości.

Zarządzanie zasilaniem

Zaawansowane funkcje zarządzania zasilaniem w tym telewizorze gwarantują najbardziej wydajne zużycie energii. Można sprawdzić, jak wybrane ustawienia telewizora, poziomy jasności obrazu na ekranie i warunki oświetlenia w otoczeniu wpływają na względne zużycie energii. Aby sprawdzić, ile wynosi względne zużycie energii, naciśnij przycisk  i wybierz kolejno **Konfiguracja > Oglądaj prezentacje > Aktywna kontrola**, a następnie naciśnij przycisk **OK**. Wybierz ustawienie obrazu i sprawdź odpowiadające mu wartości.

Europejska etykieta energetyczna

Europejska etykieta energetyczna informuje o klasie energetycznej produktu. Im bardziej zielone jest oznaczenie klasy energetycznej produktu, tym mniej energii on zużywa. Na etykiecie znajduje się informacja o klasie energetycznej, średnim poborze mocy podczas działania oraz średnim rocznym poborze mocy. Wartości poboru mocy produktu można znaleźć także na stronie internetowej firmy Philips dostępnej pod adresem www.philips.com/TV

Oznaczenie Eco-label

Firma Philips stale dba o zmniejszanie negatywnego wpływu swoich innowacyjnych urządzeń na środowisko. Nasze wysiłki mają na celu wprowadzenie udoskonaleń pozwalających na ochronę środowiska na etapie produkcji, redukcję szkodliwych substancji, oszczędzanie energii, dostarczanie użytkownikom instrukcji dotyczących przedłużania żywotności naszych urządzeń oraz ich recyklingu.



Dzięki naszym staraniom poniższy telewizor zdobył europejski znak ekologiczny **Ecolabel** (www.ecolabel.eu). Szczegółowe informacje na temat zużycia prądu w trybie gotowości, zasad gwarancji, części zapasowych i utylizacji tego telewizora można znaleźć na stronie firmy Philips pod adresem www.philips.com

Utylizacja

Utylizacja starych produktów i baterii

To urządzenie zostało zaprojektowane i wykonane z materiałów oraz komponentów wysokiej jakości, które nadają się do recyklingu i ponownego wykorzystania.



Jeśli produkt został opatrzony symbolem przekreślonego pojemnika na odpady, oznacza to, iż podlega on postanowieniom Dyrektywy Europejskiej 2002/96/WE.



Informacje na temat wydzielonych punktów składowania zużytych produktów elektrycznych i elektronicznych można uzyskać w miejscu zamieszkania.

Prosimy postępować zgodnie z wytycznymi miejscowych władz i nie wyrzucać tego typu urządzeń wraz z innymi odpadami pochodzącymi z gospodarstwa domowego. Ścisłe przestrzeganie wytycznych w tym zakresie pomaga chronić środowisko naturalne oraz ludzkie zdrowie.

Produkt zawiera baterie opisane w treści dyrektywy 2006/66/WE, których nie można zutylizować z pozostałymi odpadami domowymi.



Należy zapoznać się z lokalnymi przepisami dotyczącymi selektywnej zbiórki baterii, ponieważ odpowiednia utylizacja baterii pomaga chronić środowisko naturalne oraz ludzkie zdrowie.

9.2

Power

Dane techniczne produktu mogą ulec zmianie bez powiadomienia. Więcej danych technicznych dla tego produktu można znaleźć na stronie internetowej

www.philips.com/support

Power

- Sieć elektryczna: AC 220–240 V~, 50–60 Hz
- Temperatura otoczenia: od 5°C do 35°C
- Pobór mocy w trybie gotowości: < 0,1 W
- Aby dowiedzieć się więcej na temat poboru mocy przez urządzenie, zapoznaj się z danymi technicznymi na stronie internetowej www.philips.com/support.

Moc podana na tabliczce znamionowej produktu wskazuje zużycie mocy produktu podczas normalnego użytkowania w warunkach domowych (IEC 62087 Ed.2). Maksymalna moc, podana w nawiasie, jest używana ze względów bezpieczeństwa (IEC 60065 Ed. 7.2).

9.3

Odbiór

- Wejście antenowe: 75 omów, koncentryczne (IEC75)
- Pasma tunera: Hyperband, S-Channel, UHF, VHF
- DVB: DVB-T (antena cyfrowej telewizji naziemnej) COFDM 2K/8K; DVB-T2-OFDM obsługująca tryb FFT 16k ext, 32k ext: tylko modele telewizorów '... T/12'; DVB-C (przewód) QAM
- Analogowe odtwarzanie obrazu: NTSC, SECAM, PAL

- Cyfrowe odtwarzanie obrazu: MPEG2 SD/HD (ISO/IEC 13818-2), MPEG4 SD/HD (ISO/IEC 14496-10)
- Cyfrowe odtwarzanie dźwięku (ISO/IEC 13818-3)
- Wejście sygnału z anteny satelitarnej: 75 omów, typ F
- Zakres częstotliwości wejściowych: od 950 do 2150 MHz
- Zakres poziomów wejściowych: od -25 do -65 dBm
- DVB-S/S2 QPSK/8PSK, szybkość transmisji symboli od 5 do 45 mln symboli, SCPC i MCPC
- Wstępnie dostosowany do korzystania z satelitów: Astra (19,2°E), Astra (23,5°E), Astra (28,2 °E), Hotbird (13,0°E), Türksat (42,0°E)
- Obsługa satelity Astra HD+
- LNB: DiSEqC 1.0, obsługa od 1 do 4 konwerterów LNB, wybór polaryzacji 13,5/18,5 V (+/-5%), wybór pasma 22 kHz, tryb Toneburst, maks. natężenie dla konwertera LNB: 400 mA

9.4

Wyświetlacz

Typ

- Typ wyświetlacza: LED Full HD
- Przekątna ekranu :
 - 32PFL6XX7: 81 cm / 32 cali
 - 37PFL6XX7: 94 cm / 37 cali
 - 42PFL6XX7: 107 cm / 42 cali
 - 47PFL6XX7: 119 cm / 47 cali
 - 55PFL6XX7: 140 cm / 55 cali
- Rozdzielczość panelu: 1920 × 1080p
- 3D: Easy 3D, gry dla dwóch graczy na pełnym ekranie, regulacja głębi 3D, konwersja trybu 2D na 3D
- Proporcje obrazu: 16:9
- Jasność: 400 cd/m²
- Maksymalna wartość jasności: 65%
- Dynamiczny kontrast obrazu: 500 000:1
- Funkcje poprawy obrazu: Pixel Precise HD, 400 Hz* Perfect Motion Rate, Micro Dimming
- * 600 Hz w modelach XXPFL6X57, XXPFL6X67, XXPFL6X87, XXPFL6X97.

Rozdzielczości wyświetlacza

Formaty komputerowe — HDMI

Rozdzielczość – częstotliwość odświeżania

- 640 × 480 — 60 Hz
- 800 × 600 — 60 Hz
- 1024 × 768 — 60 Hz
- 1680 × 1050 — 60 Hz
- 1440 × 900 — 60 Hz
- 1600 × 1200 — 60 Hz
- 1400 × 1050 — 60 Hz
- 1280 × 800 — 60 Hz
- 1280 × 1024 — 60 Hz
- 1280 × 960 — 60 Hz
- 1920 × 1080 — 60 Hz

Formaty komputerowe — VGA

Rozdzielczość – częstotliwość odświeżania

- 640 × 480 — 60 Hz
- 800 × 600 — 60 Hz
- 1024 × 768 — 60 Hz
- 1680 × 1050 — 60 Hz
- 1440 × 900 — 60 Hz
- 1600 × 1200 — 60 Hz
- 1400 × 1050 — 60 Hz
- 1280 × 800 — 60 Hz
- 1280 × 1024 — 60 Hz
- 1280 × 960 — 60 Hz
- 1920 × 1080 — 60 Hz

Formaty wideo

Rozdzielczość – częstotliwość odświeżania

- 480i – 60 Hz
- 480p – 60 Hz
- 576i – 50 Hz
- 576p – 50 Hz
- 720p – 50 Hz, 60 Hz
- 1080i – 50 Hz, 60 Hz
- 1080p – 24 Hz, 25 Hz, 30 Hz, 50 Hz, 60 Hz

9.5

Dźwięk

- Moc wyjściowa (RMS): 20 W (2 × 10 W)* przy współczynniku zniekształceń harmonicznym (THD) na poziomie 30%
- * 28 W (2 × 14 W) w modelach XXPFL6X57, XXPFL6X67, XXPFL6X87, XXPFL6X97.
- Funkcje poprawy dźwięku: Automatyczne wyrównywanie poziomu głośności, Clear Sound, Incredible Surround, Incredible Surround 3D

9.6

Multimedia

Złącza

- USB 2.0
- Ethernet LAN RJ-45
- Wi-Fi 802.11b/g/n (wbudowane)

Obsługiwane systemy plików USB

- FAT 16, FAT 32, NTFS

Formaty odtwarzania

- Kontenery: 3GP, AVCHD, AVI, DivX®, MPEG-PS, MPEG-TS, MPEG-4, Matroska (MKV), Quicktime (MOV), Windows Media (ASF/WMV/WMA)
- Kodeki wideo: DivX®, MPEG-1, MPEG-2, MPEG-4 Part 2, MPEG-4 Part 10 AVC (H.264), VC-1, WMV9
- Kodeki audio: AAC, HE-AAC (v1/v2), AMR-NB, Dolby Digital, Dolby Digital Plus, MPEG-1/2/2.5 Layer I/II/III (z MP3), WMA (v2 do v9.2), WMA Pro (v9/v10)
- Napisy:
 - Formaty: SAMI, SubRip (SRT), SubViewer, napisy DivX®
 - Kodowanie znaków: UTF-8, Środkowoeuropejskie i Wschodnioeuropejskie (Windows-1250), Cyrylica (Windows-1251), Greckie (Windows-1253), Zachodnioeuropejskie (Windows-1252)
- Kodeki obrazu: JPEG

- Ograniczenia:
 - Maksymalna całkowita obsługiwana szybkość transmisji danych dla plików multimedialnych wynosi 30 Mb/s.
 - Maksymalna obsługiwana szybkość transmisji danych wideo dla plików multimedialnych wynosi 20 Mb/s.
 - MPEG-4 AVC (H.264) jest obsługiwany aż do profilu wysokiego na poziomie 4.1. (High Profile @ L4.1).
 - VC-1 jest obsługiwany aż do profilu zaawansowanego na poziomie 3 (Advanced Profile @ L3).

DivX®

W menu **Pomoc** naciśnij przycisk **≡ Lista** i wyszukaj temat **DivX® VOD**, aby uzyskać więcej informacji.

Obsługiwane oprogramowanie serwera multimediiów SimplyShare (DMS)

- Komputer PC - Microsoft Windows XP, Vista lub Windows 7
 - PacketVideo - Twonky Media
 - PacketVideo - TwonkyManager
 - Microsoft - Windows Media Player
- Mac OS X
 - PacketVideo - TwonkyServer
 - PacketVideo - TwonkyManager
- Urządzenia mobilne
 - Philips MyRemote - iOS, Android
 - Współdziałanie i wydajność może się różnić w zależności od możliwości urządzenia mobilnego i używanego oprogramowania.

Przepisy ESD

To urządzenie spełnia kryteria wydajności A dla ESD. Jeśli urządzenie nie powróci do trybu SimplyShare wskutek wyładowania elektrostatycznego, konieczna będzie interwencja użytkownika.

9.7

Możliwości połączeń

Tył telewizora

- SCART (dołączony adapter): Audio L/R, wejście CVBS, RGB
- YPbPr: Y Pb Pr, Audio L/R
- VGA (D-sub 15), wejście audio (gniazdo stereo typu mini jack 3,5 mm)
- Wejście audio (DVI-HDMI / VGA) (gniazdo stereo typu mini jack, 3,5 mm)
- 3 wejścia HDMI z ARC (3D)
- USB
- Sieć LAN — (RJ45)

Bok telewizora

- 1 boczne wejście HDMI* z ARC (3D)
- 2x USB
- Audio Out L/R — synchronizacja sygnału (optycznego)
- Gniazdo Common Interface (CI+/CAM)
- Słuchawki (gniazdo stereo typu mini jack, 3,5 mm)

* 2 boczne wejścia HDMI w modelach xxPFL6057, xxPFL6067, xxPFL6097, xxPFL66x7, xxPFL67x7, xxPFL68x7.

9.8

Wymiary i waga

32PFL6XX7

Szerokość: 724,4 mm
Wysokość: 453,1 mm
Głębokość: 34,26 mm
Waga: ±7,85 kg
. . . z podstawą
Wysokość: 505,6 mm
Głębokość: 218 mm
Waga: ±10 kg

37PFL6XX7

Szerokość: 834 mm
Wysokość: 515,7 mm
Głębokość: 30,4 mm
Waga: ±9,5 kg
. . . z podstawą
Wysokość: 555 mm
Głębokość: XXX mm
Waga: ±12 kg

42PFL6XX7

Szerokość: 958 mm
Wysokość: 584,77 mm
Głębokość: 29,4 mm
Waga: ±12,9 kg
. . . z podstawą
Wysokość: 627,28 mm
Głębokość: 234 mm
Waga: ±15,15 kg

47PFL6XX7

Szerokość: 1067,5 mm
Wysokość: 646,6 mm
Głębokość: 29,6 mm
Waga: ±15 kg
. . . z podstawą
Wysokość: 693 mm
Głębokość: 243,5 mm
Waga: ±18,3 kg



55PFL6XX7

Szerokość: 1240,8 mm
Wysokość: 744,32 mm
Głębokość: 30,2 mm
Waga: ±22 kg
. . . z podstawą
Wysokość: 788,15 mm
Głębokość: 263 mm
Waga: ±25,5 kg

UMv 3139 137 05334

Oprogramowanie telewizora

Wersja oprogramowania

Aby wyświetlić informacje o bieżącej wersji oprogramowania, naciśnij przycisk , wybierz opcję  **Konfiguracja** i naciśnij przycisk **OK**.

Wybierz opcję **Ustawienia oprogramowania** i naciśnij przycisk **OK**.



Wybierz opcję **Wersja oprogramowania** i przeczytaj wersję z pola **Wersja:**

Aktualizowanie oprogramowania

Aktualizowanie oprogramowania przez Internet

Jeśli telewizor jest podłączony do Internetu, może zostać wyświetlony monit od firmy TP Vision o aktualizację oprogramowania telewizora. Konieczne jest szybkie (szerokopasmowe) połączenie z Internetem.

Jeśli zostanie wyświetlony powyższy monit, zalecamy przeprowadzenie aktualizacji. Wybierz opcję **Aktualizuj**. Postępuj zgodnie z wyświetlanymi instrukcjami.



Możesz także samodzielnie wyszukać nowe aktualizacje. Aby wyszukać aktualizację, naciśnij przycisk , wybierz opcję  **Konfiguracja** i naciśnij przycisk **OK**. Wybierz opcję **Aktualizacja oprogramowania** i naciśnij przycisk **OK**. Postępuj zgodnie z wyświetlanymi instrukcjami.

Po zakończeniu aktualizacji telewizor zostanie automatycznie wyłączony i ponownie uruchomiony. Poczekaj, aż telewizor się uruchomi. Nie korzystaj z wyłącznika zasilania  na telewizorze.

Aktualizowanie oprogramowania przez port USB

Może być konieczna aktualizacja oprogramowania telewizora. Aby przesłać oprogramowanie do telewizora, konieczny będzie komputer z szybkim połączeniem z Internetem oraz urządzenie pamięci USB z 256 MB wolnego miejsca. Upewnij się, że zabezpieczenie przez zapisem jest wyłączone.

1 - Uruchamianie aktualizacji w telewizorze

Aby rozpocząć aktualizację oprogramowania, naciśnij przycisk , wybierz opcję  **Konfiguracja** i naciśnij przycisk **OK**.

Wybierz kolejno **Aktualizacja oprogramowania > USB** i naciśnij przycisk **OK**.

2 - Identyfikacja telewizora

Włóż urządzenie pamięci USB do gniazda z boku telewizora, wybierz opcję **Start** i naciśnij przycisk **OK**. Plik identyfikacji zostanie zapisany w urządzeniu pamięci USB.

3 - Pobranie oprogramowania telewizora

Włóż urządzenie pamięci USB do gniazda USB komputera. Znajdź w pamięci urządzenia USB plik o nazwie **update.htm** i dwukrotnie go kliknij. Kliknij opcję **Wyślij kod ID**. Jeśli nowe oprogramowanie jest dostępne, pobierz plik .zip. Po zakończeniu pobierania rozpakuj archiwum i skopiuj plik o nazwie **autorun.upg** do urządzenia pamięci USB. Nie umieszczaj tego pliku w folderze.

4 - Aktualizacja oprogramowania telewizora

Ponownie włóż urządzenie pamięci USB do gniazda USB telewizora. Aktualizacja rozpocznie się automatycznie. Telewizor wyłączy się na 10 sekund, po czym ponownie się włączy. Proszę czekać.



Nie należy . . .

- korzystać z pilota zdalnego sterowania
- odłączać urządzenia pamięci USB od telewizora

Jeśli podczas aktualizacji wystąpi awaria zasilania, nie należy odłączać urządzenia pamięci USB od telewizora. Po przywróceniu zasilania aktualizacja zostanie wznowiona.

Po zakończeniu aktualizacji na ekranie zostanie wyświetlony komunikat o treści **Operation successful**. Odłącz pamięć USB i naciśnij przycisk  na pilocie.

Nie należy . . .

- naciskać dwa razy przycisku 
 - korzystać z przełącznika  na telewizorze
- Telewizor wyłączy się na 10 sekund, po czym ponownie się włączy. Proszę czekać.

Oprogramowanie telewizora zostało zaktualizowane. Możesz ponownie zacząć korzystać z telewizora.

Aby zapobiec przypadkowym aktualizacjom oprogramowania telewizora, usuń plik autorun.upg z urządzenia pamięci USB.

Oprogramowanie o otwartym kodzie źródłowym

Ten telewizor zawiera oprogramowanie o otwartym kodzie źródłowym. TP Vision Netherlands B.V. niniejszym oferuje dostarczenie, na życzenie, kopii kompletnego odpowiedniego kodu źródłowego w przypadku pakietów oprogramowania chronionego prawem autorskim o otwartym kodzie źródłowym wykorzystywanego w tym produkcie, dla których zażądano takiej oferty na podstawie odpowiedniej licencji.

Ta oferta jest ważna przez okres trzech lat od momentu zakupu produktu dla każdego, kto otrzymał tę informację. Aby otrzymać kod źródłowy, należy napisać wiadomość na adres **open.source@philips.com**

Jeśli nie chcesz korzystać z poczty elektronicznej lub nie otrzymasz odpowiedzi w ciągu tygodnia od wysłania wiadomości na ten adres, napisz w języku angielskim na adres .

..

Open Source Team

Firma TP Vision Netherlands B.V.

High Tech Campus 5

5656 AE Eindhoven

Holandia

10.4

Licencja Open Source

Pomoc techniczna

Rejestracja



Zarejestruj telewizor i ciesz się licznymi korzyściami, m.in. pełną pomocą techniczną (łącznie z dostępem do plików do pobrania), uprzywilejowanym dostępem do informacji dotyczących nowych produktów, ekskluzywnych ofert i zniżek, szansami wygranych, a także uczestnictwem w specjalnych ankietach dotyczących najnowszych produktów.



Odwiedź stronę internetową www.philips.com/welcome

Korzystanie z Pomocy i funkcji wyszukiwania

Ten telewizor oferuje pomoc na ekranie. Można znaleźć szukane informacje na liście tematów lub czytać Pomoc jak książkę z rozdziałami.



Otwieranie Pomocy

Naciśnij przycisk , aby otworzyć menu główne. Wybierz opcję  **Pomoc** i naciśnij przycisk **OK**.

Aby wyświetlić listę tematów w porządku alfabetycznym, wybierz zakładkę  **Lista** na pasku menu. Aby czytać Pomoc jak książkę, wybierz opcję  **Książka** na pasku menu.

Przed zastosowaniem się do wskazówek Pomocy zamknij Pomoc.

Aby zamknąć Pomoc, naciśnij przycisk  lub .

W przypadku większości ustawień i opcji w menu można nacisnąć  (niebieski przycisk), aby przeczytać informacje na temat wybranego ustawienia lub opcji. Jeśli informacje na temat ustawienia lub opcji są dostępne, można ponownie nacisnąć  (niebieski przycisk), aby otworzyć odpowiednią stronę w Pomocy.

W przypadku niektórych czynności, takich jak wyświetlanie Teletekstu, kolorowe przyciski mają określone funkcje i nie otwierają Pomocy.

Pomoc dotycząca telewizora w tablecie, smartfonie lub komputerze

Można pobrać Pomoc dotyczącą telewizora w formacie PDF, aby przeglądać ją w smartfonie, tablecie lub komputerze. Aby móc w prostszy sposób wykonać długą serię instrukcji, można wydrukować odpowiednią stronę z Pomocy, korzystając z komputera.

Aby pobrać Pomoc (instrukcję obsługi), odwiedź stronę internetową www.philips.com/support

Pomoc techniczna w Internecie

Aby rozwiązać problem związany z telewizorem marki Philips, możesz skorzystać z naszej pomocy technicznej w Internecie. Należy w tym celu wybrać język i wprowadzić numer modelu produktu.

Odwiedź stronę internetową www.philips.com/support

Na stronie pomocy technicznej możesz znaleźć numer telefonu kontaktowego w swoim kraju, a także odpowiedzi na często zadawane pytania.

Ze strony internetowej można pobrać nowe oprogramowanie do telewizora oraz instrukcję obsługi do przeglądania w komputerze. Możliwe jest również przesłanie szczegółowego pytania pocztą elektroniczną, a w niektórych krajach także odbycie bezpośredniej rozmowy przez Internet z naszym konsultantem.

Centrum Obsługi Klienta

W razie potrzeby możesz skontaktować się telefonicznie z działem obsługi klienta w swoim kraju. Numer telefonu znajduje się w drukowanej dokumentacji dołączonej do telewizora.

Możesz też odwiedzić stronę internetową www.philips.com/support

Numer modelu i numer seryjny telewizora

Konieczne może być podanie numeru modelu oraz numeru seryjnego telewizora. Numery te można znaleźć na etykiecie opakowania oraz z tyłu lub na spodzie urządzenia.

Indeks

3

- 3D, 2D na 3D 44
- 3D, czyszczenie okularów 45
- 3D, optymalne warunki oglądania 44
- 3D, wrażenia 44

A

- Ambilight, dynamiczny 35
- Ambilight, konfiguracja 35
- Ambilight, tryb 35
- Ambilight, umieszczenie telewizora 6
- Ambilight, wybór miejsca 35
- Ambilight, wyłączenie telewizora 36
- Aparat fotograficzny, podłączanie 16
- Aplikacja internetowa 47
- Aplikacja MyRemote, informacje 53
- Aplikacja, blokada 47
- Aplikacja, komentarz 48
- Aplikacja, polecane 47
- Aplikacja, wyszukiwanie 47
- Aplikacje, galeria 48
- Automatyczna aktualizacja kanałów 25
- Automatyczne przenoszenie napisów 11

B

- Balans 34
- Blokada kanału 24
- Blokada kanału satelitarnego 39

C

- Czarne pasy 27
- Czujnik podczerwieni 21
- Czujnik światła 62

D

- DivX® VOD 50
- SimplyShare 7
- SimplyShare, obsługiwane serwery multimedialne 64
- DMR - Digital Media Renderer 8
- DVB 26
- DVI, połączenie 9
- Dysk twardy USB, informacje 14
- Dysk twardy USB, instalacja 15
- Dźwięk klawiszy 37

E

- EasyLink 10
- EasyLink, połączenia 9
- EasyLink, ustawienia 11
- Efekty audio 37
- ESD 64
- Europejska etykieta energetyczna 22
- Europejskie oznaczenie Ecolabel 62

F

- Filmy z wypożyczalni 48
- Formaty odtwarzania 64
- Funkcja Ambilight, włączanie lub wyłączanie 35

G

- Gamma 33

- Gniazdo zasilania 6
- Gra lub komputer, gra 61
- Gra lub komputer, komputer 17
- Gra, dla dwóch graczy 61
- Gra, granie 61
- Głośniki / Słuchawki 37
- Głośność słuchawek 34
- Głęboka 3D 44

H

- HbbTV 28
- HDPCP, zabezpieczenie przed kopiowaniem 9

I

- Ikona urządzenia 30
- Instrukcja połączeń 9

J

- Jakość odbioru 26
- Język dźwięku 31
- Język, menu 32

K

- Kanał radiowy 22
- Kanał satelitarny, ulubiony 39
- Kanał telewizji satelitarnej, sygnał 42
- Kanał, aktualizacja 25
- Kanał, przełączanie 22
- Kanał, ulubiony 24
- Kanał, zmiana nazwy 23
- Kanały satelitarne, ponowne uporządkowanie 39
- Kanały satelitarne, przełączanie 38
- Kanały satelitarne, zmiana nazwy 38
- Kanały, ponowna instalacja 25
- Kanały, ponowne uporządkowanie 24
- Klawiatura USB 15
- Klawiatura, podłączanie 15
- Kod blokady rodzicielskiej 24
- Kolor Ambilight 36
- Kolor ściany 36
- Komentarz audio 36
- Konsola do gier, podłączanie 14
- Kopia listy kanałów 25
- Kopia listy kanałów, kopiowanie 26
- Kopia listy kanałów, przesyłanie 26
- Krawędzie ekranu 33

L

- Lista kanałów, Nowe 25
- Lista programów 29
- Listy kanałów 23
- Listy kanałów satelitarnych 38
- Lokalizacja Sklep 34
- Lounge light 36

M

- Menu główne 46
- Menu Konfiguracja 18
- Menu Źródło 30
- Mono / Stereo 34
- Mowa 37
- Mysz USB 16
- Mysz, podłączanie 16

N

- Nagrania, menu główne 52
- Nagrywanie 51

Napisy dialogowe 31

O

Odległość oglądania 6
Oglądanie telewizji 22
Okulary 3D, korzystanie 44
Okulary 3D, typ 44
Opcje, kanał 22
Oprogramowanie o otwartym kodzie źródłowym 66
Oprogramowanie, aktualizacja przez Internet 66
Oprogramowanie, aktualizacja za pośrednictwem portu USB 66
Oprogramowanie, bieżąca wersja 66
Opóźnienie trybu gotowości 20
Oryginalny język 32
Ostrzeżenie zdrowotne dotyczące oglądania obrazu 3D 45
Oszczędność energii 62

P

Pamięć flash USB, podłączanie 16
Pamięć Internetu, czyszczenie 8
Pielęgnacja ekranu 19
Pilot zdalnego sterowania, baterie 21
Pilot zdalnego sterowania, przyciski 21
Pliki muzyczne, odtwarzanie 50
Pliki wideo, odtwarzanie 50
Pobór mocy 62
Pomoc techniczna w Internecie 68
Pomoc, korzystanie 68
Pomoc, w tablecie 68
Połączenia, lista 30
Połączenie anteny 6
Połączenie anteny, wskazówki 9
Połączenie HDMI, wskazówki 9
Połączenie SCART, wskazówki 10
Połączenie VGA, wskazówki 10
Połączenie YPbPr, wskazówki 9
Preferowany format audio 34
Przesyłanie obrazu video 48
Przewodnik telewizyjny 29
Przewodnik telewizyjny, informacje 30
Przypomnienie, program 29

R

Router sieciowy 7
Różna głośność 37

S

Satelita, dodawanie 41
Satelita, instalacja 40
Satelita, konwerter LNB 40
Satelita, kopia listy kanałów 42
Satelita, oglądanie 38
Satelita, połączenie 6
Satelita, rozwiązywanie problemów 43
Satelita, usuwanie 41
Sieć, bezprzewodowa 6
Sieć, DHCP 7
Sieć, hasło 7
Sieć, przewodowa 8
Sieć, statyczny adres IP 7
Sieć, ustawienia 8
Skype 56
Skype, automatyczne logowanie 60
Skype, blokowanie kontaktu 58
Skype, dzwonek 60
Skype, historia 59

Skype, kontakty 57
Skype, logowanie 56
Skype, nowe konto 56
Skype, odbieranie połączeń 59
Skype, powiadomienia 60
Skype, rozmowa 58
Skype, rozmowa wideo 58
Skype, rozmowy telefoniczne 58
Skype, status 57
Skype, test kamery 60
Skype, wiadomość głosowa 59
Skype, wyciszanie 58
Skype, wylogowanie 60
Skype, zdarzenie 59
Skype, zmiana hasła 60
Skype, środki na koncie 59
Smart TV, kod PIN 46
Smart TV, rejestracja 46
Smart TV, strona startowa 47
Stan 23
Strojenie ręczne 27
Styl dźwięku 34
Styl obrazu 33
Synchronizacja dźwięku i obrazu 13, 13
Szybki start 20
Słabosłyszący 36

T

Technologia Perfect Pixel HD Engine 33
Tekst 27
Teletext cyfrowy 28
Teletext, konfiguracja 28
Teletext, opcje 28
Teletext, podwójny obraz 28
Teletext, przegląd T.O.P. 28
Teletext, zatrzymywanie 28
Telewizja internetowa 49
Telewizja na żądanie 49
Telewizor interaktywny 28
Tryb gotowości 20

U

Umieszczenie telewizora 35
Uniwersalny dostęp 36
Ustawienia dźwięku 34
Ustawienia ekologiczne 62
Ustawienia fabryczne 25
Ustawienia obrazu 33
Utylizacja 62

W

WPS — Wi-Fi Protected Setup 7
WPS, kod PIN 7
Wskazówki dotyczące bezpieczeństwa 18
Wstrzymanie odtwarzania programu 51
WWW, 47
Wyjście audio — optyczne 10
Wypożyczalnia VOD 48
Wyłączanie ekranu, przełączanie 50
Wyłącznik czasowy 32, 62
Włączanie i wyłączanie 20

Z

Zabezpieczenie rodzicielskie 24
Zainstaluj ponownie telewizor 25
Zdjęcia, pokaz slajdów 49
Zegar 32

Zegar telewizora 32
Zestaw kina domowego, wielokanałowy 13
Zestaw kina domowego, wyrównywanie poziomu
głośności 13

Ł
Łącze Pixel Plus 11

