

Register your product and get support at  
[www.philips.com/welcome](http://www.philips.com/welcome)

# Naudotojo vadovas

**PHILIPS**

# Turinys

|           |  |                   |                      |
|-----------|--|-------------------|----------------------|
| <b>1</b>  | <b>Apžvalga 3</b>                                  |                   |                      |
| 1.1       | Smart TV 3   |                   |                      |
| 1.2       | App Gallery (programų galerija) 3                  |                   |                      |
| 1.3       | Nuomojami vaizdo įrašai 3                          |                   |                      |
| 1.4       | Online TV 3  |                   |                      |
| 1.5       | Socialiniai tinklai 4                              |                   |                      |
| 1.6       | Skype 4  |                   |                      |
| 1.7       | Išmanieji telefonai ir planšetiniai kompiuteriai 4 |                   |                      |
| 1.8       | Pause TV ir įrašymas 4                             |                   |                      |
| 1.9       | Žaidimai 4   |                   |                      |
| 1.10      | EasyLink 5   |                   |                      |
| <b>2</b>  | <b>Nustatymas 6</b>                                |                   |                      |
| 2.1       | Patarimai dėl vietos parinkimo 6                   |                   |                      |
| 2.2       | Maitinimo laidas 6                                 |                   |                      |
| 2.3       | Antena 6   |                   |                      |
| 2.4       | Palydovinė antena 6                                |                   |                      |
| 2.5       | Tinklas 6  |                   |                      |
| 2.6       | Įrenginių prijungimas 8                            |                   |                      |
| 2.7       | Sąrankos meniu 17                                  |                   |                      |
| 2.8       | Televizoriaus stovas ir tvirtinimas prie sienos 17 |                   |                      |
| 2.9       | Sauga ir priežiūra 17                              |                   |                      |
| <b>3</b>  | <b>Televizorius 19</b>                             |                   |                      |
| 3.1       | Įjungimas 19                                       |                   |                      |
| 3.2       | Nuotolinis valdymas 19                             |                   |                      |
| 3.3       | Žiūrėti TV 21                                      |                   |                      |
| 3.4       | TV gidas 27  |                   |                      |
| 3.5       | Perjungti į įrenginius 28                          |                   |                      |
| 3.6       | Subtitrai ir kalbos 29                             |                   |                      |
| 3.7       | Laikmačiai ir laikrodis 30                         |                   |                      |
| 3.8       | Vaizdo nustatymai 31                               |                   |                      |
| 3.9       | Garso nustatymai 32                                |                   |                      |
| 3.10      | Ambilight nustatymai 33                            |                   |                      |
| 3.11      | Universali prieiga 34                              |                   |                      |
| <b>4</b>  | <b>Žiūrėti palydovinę programą 36</b>              |                   |                      |
| 4.1       | Palydoviniai kanalai 36                            |                   |                      |
| 4.2       | Palydovų diegimas 38                               |                   |                      |
| <b>5</b>  | <b>3D 41</b>                                       |                   |                      |
| 5.1       | Ko jums reikia 41                                  |                   |                      |
| 5.2       | Jūsų 3D akiniai 41                                 |                   |                      |
| 5.3       | 3D žiūrėjimas 41                                   |                   |                      |
| 5.4       | Optimalus 3D žiūrėjimas 41                         |                   |                      |
| 5.5       | Pavojus sveikatai 42                               |                   |                      |
| 5.6       | 3D akinių priežiūra 42                             |                   |                      |
| <b>6</b>  | <b>Smart TV 43</b>                                 |                   |                      |
| 6.1       | Pradžios meniu 43                                  |                   |                      |
| 6.2       | Smart TV programos 43                              |                   |                      |
| 6.3       | Vaizdo įrašai, nuotraukos ir muzika 46             |                   |                      |
| 6.4       | Pause TV 48  |                   |                      |
| 6.5       | Įrašymas 48  |                   |                      |
| 6.6       | MyRemote programa 49                               |                   |                      |
| <b>7</b>  | <b>Skype 53</b>                                    |                   |                      |
| 7.1       | Kas yra Skype? 53                                  |                   |                      |
| 7.2       | Paieškite Skype 53                                 |                   |                      |
| 7.3       | Kontaktai 54                                       |                   |                      |
| 7.4       | Skambinimas naudojant Skype 55                     |                   |                      |
|           |  | 7.5               | Skype kreditas 56    |
|           |  | 7.6               | Skype nustatymai 56  |
|           |  | 7.7               | Atsijungimas 57      |
|           |  | 7.8               | Naudojimo sąlygos 57 |
| <b>8</b>  | <b>Žaidimai 58</b>                                 |                   |                      |
| 8.1       | Žaisti žaidimą 58                                  |                   |                      |
| 8.2       | Žaidimai dviem žaidėjams 58                        |                   |                      |
| <b>9</b>  | <b>Televizorių specifikacijos 59</b>               |                   |                      |
| 9.1       | Aplinkosauga 59                                    |                   |                      |
| 9.2       | Maitinimas 60                                      |                   |                      |
| 9.3       | Priėmimas 60                                       |                   |                      |
| 9.4       | Ekranas 60   |                   |                      |
| 9.5       | Garsas 61  |                   |                      |
| 9.6       | Daugialypė terpė 61                                |                   |                      |
| 9.7       | Prijungimo galimybė 61                             |                   |                      |
| 9.8       | Matmenys ir svoriai 61                             |                   |                      |
| <b>10</b> | <b>TV programinė įranga 63</b>                     |                   |                      |
| 10.1      | Programinės įrangos versija 63                     |                   |                      |
| 10.2      | Programinės įrangos naujinimas 63                  |                   |                      |
| 10.3      | Atviro kodo programinė įranga 63                   |                   |                      |
| 10.4      | Atidaryti šaltinio licenciją 63                    |                   |                      |
| <b>11</b> | <b>Palaikymas 64</b>                               |                   |                      |
| 11.1      | Registracija 64                                    |                   |                      |
| 11.2      | Pagalbos ir paieškos naudojimas 64                 |                   |                      |
| 11.3      | Palaikymas tinkle 64                               |                   |                      |
| 11.4      | Rūpinimasis naudotojais 64                         |                   |                      |
| <b>12</b> | <b>Autorių teisės ir licencijos 65</b>             |                   |                      |
| 12.1      | HDMI 65  |                   |                      |
| 12.2      | Dolby 65   |                   |                      |
| 12.3      | Skype 65   |                   |                      |
| 12.4      | DivX 65  |                   |                      |
| 12.5      | Microsoft 65                                       |                   |                      |
| 12.6      | Kiti prekių ženklai 65                             |                   |                      |
|           |  | <b>Rodyklė 65</b> |                      |

# Apžvalga

## Smart TV

Prijunkite šį „Philips Smart LED TV“ prie interneto ir atraskite naują televizijos pasaulį. Galite jį prijungti laidiniu ryšiu prie savo kelvedžio arba susieti belaidžiu „Wi-Fi“ ryšiu.

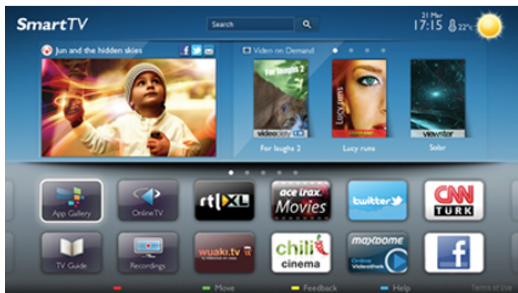

Kai televizorius prijungtas prie jūsų namų tinklo, televizoriaus ekrane galite išmaniuoju telefonu rodyti nuotraukas, leisti vaizdo įrašus, esančius jūsų kompiuteryje, arba valdyti televizorių savo planšetiniu kompiuteriu.

Kai televizorius prijungtas prie interneto, galite žiūrėti iš interneto vaizdo įrašų parduotuvės išsinuotomus vaizdo įrašus, skaityti TV gidą internete arba įsirašyti savo mėgstamą televizijos laidą į USB standųjį diską. „Smart TV“ programos pateiks įvairių malonių pramogų ir patogių paslaugų.

**Pagalboje** paspauskite **☰ Sąrašas** ir žiūrėkite **Smart TV**, norėdami rasti daugiau informacijos.

## App Gallery (programų galerija)

„Smart TV“ atidarykite „App Gallery“ (programų galeriją) ir naršykite po programas, televizijai pritaikytų svetainių rinkinį.



Raskite programas, kurias naudodami galėsite peržiūrėti „YouTube“ vaizdo įrašus, vietinį laikraštį, internetinį nuotraukų albumą, „Facebook“, „Twitter“ ir t. t. Yra programų, skirtų vaizdo įrašams iš interneto vaizdo įrašų parduotuvės išsinuototi arba laidoms, kurias praleidote, peržiūrėti. Jeigu „App Gallery“ (programų galerijoje) nėra to, ko ieškote, bandykite žiniatinklyje ieškoti „Internet on TV“.

**Pagalboje** paspauskite **☰ Sąrašas** ir žiūrėkite „App Gallery“ (programų galeriją), norėdami rasti daugiau informacijos.

## Nuomojami vaizdo įrašai

Norint žiūrėti **nuomojamą vaizdo įrašą**, jums nereikia išeiti iš namų. Paprasčiausiai išsinuotokite naujausią filmą iš vietinės interneto vaizdo įrašų parduotuvės.

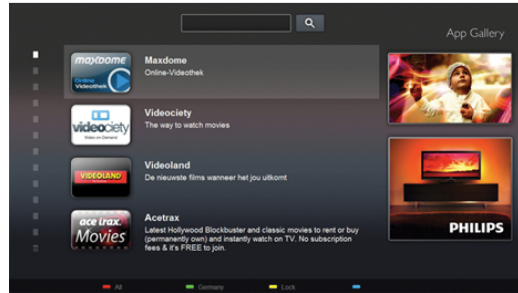

Paleiskite „Smart TV“ ir įkelkite vaizdo įrašų parduotuvės programą į „Smart TV“ paleidimo puslapį. Atidarykite vaizdo įrašų parduotuvės programą, susikurkite savo asmeninę paskyrą, pasirinkite filmą ir paspauskite „Leisti“. Jokios gaisaties atsisiunčiant – galite žiūrėti filmą iškart\*.

**Pagalboje** paspauskite **☰ Sąrašas** ir žiūrėkite **Nuomojami vaizdo įrašai**, norėdami rasti daugiau informacijos.

\* Priklauso nuo pasirinktos vaizdo įrašų parduotuvės vaizdo srautinio perdavimo paslaugos.

## Online TV

Naudodami „Smart TV“ (srautinio perdavimo TV) programas „Online TV“, galite žiūrėti televizijos programą, kurią ką tik praleidote, arba žiūrėti programą jums tinkamiausiu metu. Ieškokite transliuotojo logotipo „App Gallery“ (programų galerijoje).

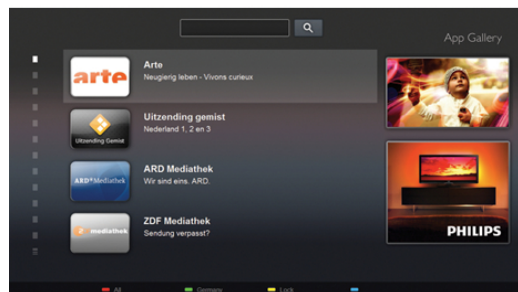

**Pagalboje** paspauskite **☰ Sąrašas** ir žiūrėkite **Online TV**, norėdami rasti daugiau informacijos.

1.5

## Socialiniai tinklai

Nebūtina keltis norint peržiūrėti draugų žinutes kompiuteryje. Atidarykite „Smart TV“, pasirinkite savo **socialinio tinklo** puslapį ir siųskite žinutę patogiai įsitaisę ant sofos.



„Smart TV“ palaiko populiarius socialinius tinklus „FaceBook“ ir „Twitter“.

**Pagalboje** paspauskite **☰ Sąrašas** ir žiūrėkite „App Gallery“ (programų galeriją), norėdami rasti daugiau informacijos.

1.6

## Skype

Per „Skype™“ savo televizoriuje galite naudotis vaizdo skambučiais nemokamai.



Galite skambinti ir matyti savo draugus bet kurioje pasaulio vietoje. Vaizdo skambučiui jums reikės kameros su integruotu mikrofonu ir gero interneto ryšio.

**Pagalboje** paspauskite **☰ Sąrašas** ir žiūrėkite **Skype**, norėdami rasti daugiau informacijos.

1.7

## Išmanieji telefonai ir planšetiniai kompiuteriai

Norėdami naudoti išmanųjį telefoną ar planšetinį kompiuterį kaip nuotolinį televizoriaus valdymo pultą ar laikmenų valdiklį, atsisiųskite „Philips MyRemote“ programą iš išmaniojo telefono ar planšetinio kompiuterio programų parduotuvės.



Valdykite televizorių naudodamiesi savo išmaniuoju telefonu ar planšetiniu kompiuteriu, perjunkite kanalus arba keiskite garsumą. Įdiegę „MyRemote“ programą, galite naudoti savo telefoną ar planšetinį kompiuterį nuotraukoms, muzikos ar vaizdo įrašams iš kompiuterio į televizorių siųsti. Įdiegę „MyRemote“ programą į planšetinį kompiuterį, galite iškviesti TV gidą, skaityti informaciją apie programas ir perjungti TV kanalą paliesdami pirštu. „MyRemote“ programa veikia su sistemomis „iOS“ ir „Android“.

**Pagalboje** paspauskite **☰ Sąrašas** ir žiūrėkite **programą „MyRemote“**, norėdami rasti daugiau informacijos.

1.8

## Pause TV ir įrašymas

Prijungę USB standųjį diską galite **pristabdyti ir įrašyti transliaciją** iš skaitmeninių televizijos kanalų.



Pristabdykite televizorių ir atsilieskite į skubų telefono skambutį arba paprasčiausiai padarykite pertraukėlę rodant sporto rungtynes, o televizorius įrašys transliaciją į USB standųjį diską. Galėsite pradėti žiūrėti vėliau. Kai prijungtas USB standusis diskas, galite įrašyti skaitmenines transliacijas. Galite įrašyti, kai žiūrite programą, arba galite nustatyti vėliau rodomos programos įrašymą.

**Pagalboje** paspauskite **☰ Sąrašas** ir žiūrėkite **Pause TV** arba **Įrašymas**, norėdami rasti daugiau informacijos.

1.9

## Žaidimai

Jeigu pagrindiniame meniu pasirenkate **žaidimų pultą**, televizorius automatiškai persijungia į žaidimams tinkamiausius nustatymus.

Jeigu žaidžiate keletą žaidėjų žaidimą su padalytais langais, galite nustatyti, kad televizorius rodytų kiekvieną langą visame ekrane. Kiekvienas žaidėjas gali koncentruotis į savo žaidimą.



Televizoriuje panaudojus 3D technologiją rodomi abu langai. Kad būtų galima žaisti dviejų žaidėjų žaidimą su dviem skirtingais vaizdais visame ekrane, kiekvienam žaidėjui reikalingi 3D akiniai.

**Pagalboje** paspauskite **☰ Sąrašas** ir žiūrėkite **Žaidimų pultas** arba **Dviejų žaidėjų žaidimai**, norėdami rasti daugiau informacijos.

---

1.10

## EasyLink

Naudodami „EasyLink“ galite valdyti prijungtą įrenginį, pavyzdžiui, „Blu-ray Disc“ leistuvą, televizoriaus nuotolinio valdymo pultu. „EasyLink“ naudoja HDMI CEC ryšius su prijungtais įrenginiais palaikyti.

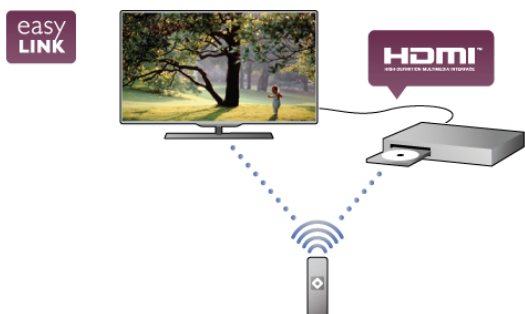

**Pagalboje** paspauskite **☰ Sąrašas** ir žiūrėkite „EasyLink“, norėdami rasti daugiau informacijos.

# Nustatymas

## 2.1

## Patarimai dėl vietos parinkimo

- Statykite televizorių taip, kad šviesa nekristų tiesiai į ekraną.
- Siekdami geriausio „Ambilight“ efekto, pritemdykite apšvietimą kambaryje.
- Siekdami geriausio „Ambilight“ efekto, statykite televizorių iki 25 cm nuo sienos.
- Tinkamiausias atstumas televizoriui žiūrėti yra toks, kai atstumas iki ekrano tris kartus didesnis už televizoriaus įstrižainę. Kai sėdite, akys turi būti viename lygyje su televizoriaus ekrano centru.
- Kad garso kokybė būtų geriausia, statykite televizorių ant kieto paviršiaus.

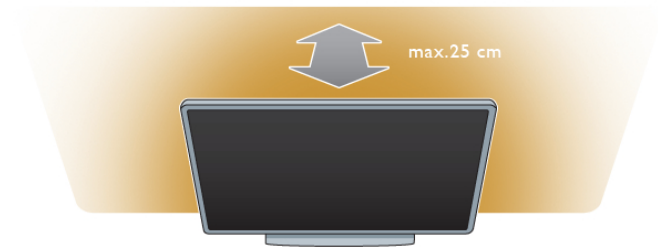

## 2.2

## Maitinimo laidas

Įjunkite maitinimo laidą į televizoriaus **POWER** (maitinimo) lizdą.

Įsitikinkite, kad maitinimo laidas tvirtai įkištas į televizorių. Užtikrinkite, kad maitinimo kištukas elektros lizde būtų visada prieinamas.

Kai atjungiame maitinimo laidą, visada traukite už kištuko, o ne už laido.

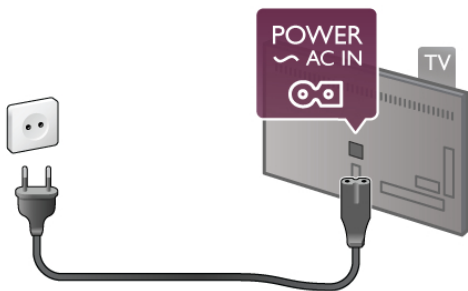

Nors budėjimo režimu televizorius naudoja labai mažai energijos, taupydami energiją atjunkite maitinimo laidą, jei ilgą laiką nenaudojate televizoriaus.

**Pagalboje** paspauskite **☰ Sąrašas** ir žiūrėkite **Parengtis**, norėdami rasti daugiau informacijos, kaip įjungti ir išjungti televizorių.

## 2.3

## Antena

Televizoriaus galinėje pusėje raskite antenos lizdą. Tvirtai įkiškite antenos laidą į **antenos** lizdą.

Galite prijungti savo anteną arba prijungti antenos signalą iš kolektyvinės antenos sistemos (naudojama kai kuriuose regionuose). Naudokite IEC koaksialinę 75 omų RD antenos jungtį.

Naudokite šią antenos jungtį DVB-T ir DVB-C įvesties signalams.

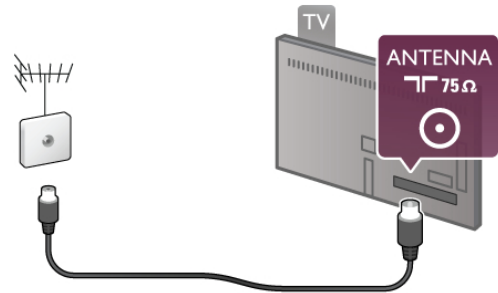

## 2.4

## Palydovinė antena

Raskite F tipo palydovinę jungtį ant televizoriaus galinės sienelės. Prijunkite palydovinės antenos laidą prie šios jungties.

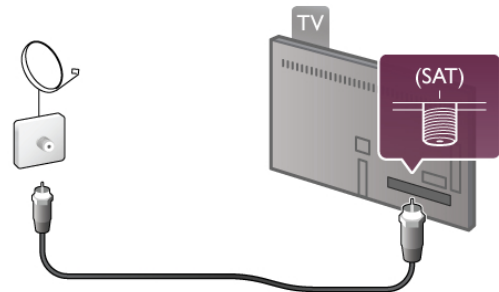

## 2.5

## Tinklas

### Prijungimas be laidų

#### Ko jums reikia

Norint prijungti televizorių belaidžiu būdu prie interneto, jums reikalingas **belaidis kelvedis**. Naudokite didelės spartos (plačiajuostį) interneto ryšį.



## Gja d nGUFY

Televizorius naudoja SimplyShare protokolą failams kituose jū belaidžio tinklo įrenginiuose, pvz., kompiuteryje arba NAS įrenginyje, rasti ir atidaryti. Galite naudoti kompiuterį, kuriame įdiegta „Microsoft Windows XP“, „Vista“, „Windows 7“, „Intel Mac OSX“ arba „Linux“ operacinė sistema.

## Medijos serverio programinė įranga

Naudodami kompiuteryje įdiegtą medijos serverio programinę įrangą, galite leisti kompiuteryje laikomas nuotraukas, muziką ir vaizdo įrašus savo televizoriaus ekrane.

Naudokite naujausią medijos serverio programinę įrangą, tokią kaip „Windows Media Player 11“, „Twonky™“ arba panašią\*. Įdiekite programinę įrangą savo kompiuteryje ir nustatykite ją bendrinti medijos failus su televizoriumi. Norėdami rasti daugiau informacijos, skaitykite medijos serverio programinės įrangos vadovą.

Kad galėtumėte atidaryti failus televizoriuje, jūsų kompiuteryje turi būti paleista medijos serverio programinė įranga.

\*Pagalboje paspauskite **☰ Sąrašas** ir žiūrėkite **Palaikoma medijos serverio programinė įranga**, ten rasite palaikomos medijos serverio programinės įrangos apžvalgą.

## Atlikite sujungimus

Atlikite veiksmus 1–5.

**1 veiksmas** – įsitinkinkite, kad jūsų belaidžio tinklo kelvedis įjungtas.

**2 veiksmas** – paspauskite **🏠**, pasirinkite **⚙️ Sąranka** ir paspauskite **OK**.

**Step 3** - pasirinkite **Prisijungimas prie tinklo** ir paspauskite **OK**.

**4 veiksmas** – pasirinkite **Belaidis** ir paspauskite **OK**.

**5 veiksmas** – pasirinkite **Nuskaityti**, kad būtų ieškoma jūsų belaidžio tinklo. Jeigu turite kelvedį su WPS („Wi-Fi“ apsaugotas nustatymas), galite pasirinkti **WPS**. Pasirinkite norimą parinktį ir paspauskite **OK**.

### – Nuskaityti

Pasirinkite **Nuskaityti**, kad būtų ieškoma jūsų belaidžio tinklo (jūsų belaidžio kelvedžio). Televizorius gali rasti keletą belaidžių tinklų savo aplinkoje.

### – WPS

Jeigu jūsų kelvedis turi WPS, galite tiesiogiai prisijungti prie kelvedžio be nuskaitymo. Nueikite prie kelvedžio, paspauskite mygtuką **WPS** ir grįžkite prie televizoriaus ne vėliau nei per 2 minutes. Tada paspauskite **Prisijungti**, kad būtų užmegztas ryšys.

Jeigu jūsų belaidžiame tinkle yra įrenginių, kurie naudoja WEP saugos šifravimo sistemą, negalėsite naudoti WPS.

Jeigu prisijungdami turite naudoti **WPS PIN kodą**, pasirinkite **Nuskaityti**, o ne **WPS**.

**6 veiksmas** – rastų tinklų sąrašė pasirinkite savo belaidį tinklą ir paspauskite **OK**.

Jeigu jūsų tinklo nėra sąrašė, nes tinklo pavadinimas paslėptas (jūs kelvedyje išjungėte SSID transliavimą), pasirinkite **Rankinis įvedimas** ir įveskite tinklo pavadinimą patys.

**7 veiksmas** – atsižvelgdami į kelvedžio tipą, dabar galite įvesti savo šifravimo raktą (WEP, WPA arba WPA2). Jeigu anksčiau įvedėte šio tinklo šifravimo raktą, galite pasirinkti **Toliau**, kad ryšys būtų užmegztas iškart.

Jeigu jūsų kelvedis palaiko WPS arba WPS pin kodą, galite pasirinkti **WPS**, **WPS pin** arba **Standartinis**. Pasirinkite norimą parinktį ir paspauskite **OK**.

– **Standartinis**

Pasirinkite **Standartinis**, jeigu norite įvesti šifravimo raktą (slaptažodį, prieigos slaptažodį arba saugos raktą) rankiniu būdu. Galite nuotolinio pulto klaviatūra įvesti šifravimo raktą. Įvedę raktą paspauskite **Prisijungti**.

### – WPS pin

Jei norite užmegzti saugų WPS ryšį naudodami PIN kodą, pasirinkite **WPS pin** ir paspauskite **OK**. Užsirašykite rodomą 8 skaitmenų PIN kodą ir įveskite jį į kelvedžio programinę įrangą savo kompiuteryje. Grįžkite prie televizoriaus ir paspauskite **Prisijungti**. Pasižiūrėkite kelvedžio vadove, kaip įvesti PIN kodą kelvedžio programinėje įrangoje.

**8 veiksmas** – sėkmingai užmezgus ryšį bus rodomas pranešimas.

## Tinklo konfigūracija

Jeigu ryšio užmegzti nepavyko, galite patikrinti kelvedžio DHCP nustatymą. DHCP turi būti **Įjungtas**.

Arba, jeigu jūs esate patyręs naudotojas ir norite įdiegti tinklą su statiniu IP adresu, nustatykite televizoriuje statinį IP. Norėdami televizoriui priskirti statinį IP, paspauskite **🏠**, pasirinkite **⚙️ Sąranka** ir paspauskite **OK**. Pasirinkite **Tinklo nustatymai > Tinklo konfigūracija > Statinis IP**. Meniu pasirinkę Statinis IP, galite nustatyti IP adresą ir kitus reikiamus parametrus **Statinio IP konfigūracijoje** tame pačiame meniu.

## Tinklo problemos

### Belaidis tinklas nerastas arba yra trukdžiai

- Mikrobangų krosnelės, DECT telefonai arba kiti netoli esantys „Wi-Fi“ 802.11b/g/n įrenginiai gali trikdyti belaidį tinklą.
- Įsitinkinkite, kad tinkle veikiančios užkardos leidžia belaidžiu būdu prisijungti prie televizoriaus.
- Jei belaidis tinklas jūsų namuose tinkamai neveikia, bandykite sujungti naudodami laidus.

### Internetas neveikia

- Jei kelvedis tinkamai prijungtas, patikrinkite, ar kelvedis prijungtas prie interneto.

### Ryšys su kompiuteriu ir internetu lėtas

- Belaidžio kelvedžio naudotojo vadove ieškokite informacijos apie veikimo nuotolį patalpose, perdavimo spartą ir kitus signalo kokybės veiksnius.
- Kelvedžiui prijungti naudokite didelės spartos (plačiajuostį) interneto ryšį.

## Prijungimas laidais

### Ko jums reikia

Jums reikia tinklo **kelvedžio**, kad galėtumėte prijungti televizorių prie interneto. Naudokite kelvedį su didelės spartos (plačiajuosčiu) interneto ryšiu.

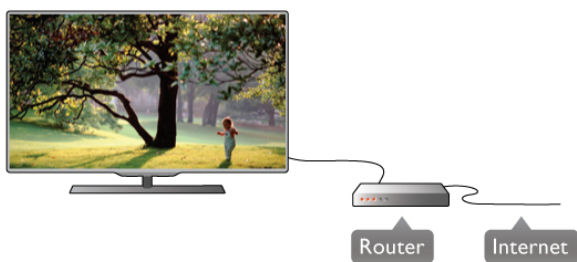

### Įrengimas

Atlikite veiksmus 1–5.

- 1 – prijunkite kelvedį prie televizoriaus tinklo laidu (etemeto laidu\*\*).
  - 2 – įsitikinkite, kad kelvedis įjungtas.
  - 3 – paspauskite , pasirinkite **Sąranka** ir paspauskite **OK**.
  - 4 – pasirinkite **Prisijungimas prie tinklo** ir paspauskite **OK**.
  - 5 – pasirinkite **Laidinis** ir paspauskite **OK**.
- Televizorius nuolatos ieško tinklo ryšio. Sėkmingai užmezgus ryšį bus rodomas pranešimas.

### Tinklo konfigūracija

Jeigu ryšio užmezgti nepavyko, galite patikrinti kelvedžio DHCP nustatymą. DHCP turi būti įjungtas.

Arba, jeigu jūs esate patyręs naudotojas ir norite įdiegti tinklą su statiniu IP adresu, nustatykite televizoriuje statinį IP. Norėdami televizoriui priskirti statinį IP, paspauskite , pasirinkite **Sąranka** ir paspauskite **OK**. Pasirinkite **Tinklo nustatymai** > **Tinklo konfigūracija** > **Statinis IP**. Meniu pasirinkę **Statinis IP**, galite nustatyti IP adresą ir kitus reikiamus **Statinio IP konfigūracijos** parametrus tame pačiame meniu.

### Gja d'ngUFY

Televizorius naudoja SimplyShare protokolą failams kituose jų belaidžio tinklo įrenginiuose, pvz., kompiuteryje, rasti ir atidaryti. Galite naudoti kompiuterį, kuriame įdiegta „Microsoft Windows XP“, „Vista“, „Windows 7“, „Intel Mac OSX“ arba „Linux“ operacinė sistema.

### Medijos serverio programinė įranga

Naudodami kompiuteryje įdiegtą medijos serverio programinę įrangą, galite leisti kompiuteryje laikomas nuotraukas, muziką ir vaizdo įrašus savo televizoriaus ekrane.

Naudokite naujausią medijos serverio programinę įrangą, tokią kaip „Windows Media Player 11“, „Twonky™“ arba panašią\*. Įdiekite programinę įrangą savo kompiuteryje ir nustatykite ją bendrinti medijos failus su televizoriumi. Norėdami rasti daugiau informacijos, skaitykite medijos serverio programinės įrangos vadovą.

Kad galėtumėte atidaryti failus televizoriuje, jūsų kompiuteryje turi būti paleista medijos serverio programinė įranga.

\*Pagalboje paspauskite **Sąrašas** ir žiūrėkite **Palaikoma medijos serverio programinė įranga**, ten rasite palaikomos medijos serverio programinės įrangos apžvalgą.

\*\*Kad būtų laikomasi EMC reikalavimų, naudokite ekranuotą FTP 5E kat. etemeto laidą.

## Tinklo nustat.

Norėdami atidaryti Tinklo nustatymus, paspauskite , pasirinkite **Sąranka** ir paspauskite **OK**. Pasirinkite **Tinklo nustatymai** ir paspauskite **OK**.

### Žiūrėti tinklo nustatymus

Čia parodyti visi esami tinklo nustatymai. IP ir MAC adresai, signalo stiprumas, greitis, šifravimo metodas ir t. t.

### Tinklo tipas

Nustato laidinį arba belaidį tinklą.

### Tinklo konfigūracija

Nustato tinklo konfigūraciją: DHCP ir automatins IP arba statinis IP.

### Statinio IP konfigūracija

Jeigu nustatytas statinis IP, čia galite nustatyti visus reikiamus statinius IP nustatymus.

### Skaitmeninės medijos vaizdo generatorius – DMR

Norėdami gauti multimedijos failus iš išmaniųjų telefonų arba planšetinių kompiuterių, nustatykite DMR reikšmę „Įjungtas“.

### TV tinklo pavadinimas

Jei namų tinkle yra keli televizoriai, čia galite pervardyti televizorius.

### Valyti interneto atmintį

Naudodami funkciją Valyti interneto atmintį galite pašalinti visus interneto failus, esančius jūsų televizoriuje. Jūs pašalinsite „Philips Smart TV“ registraciją ir tėvų kontrolės nustatymus, savo vaizdo įrašų parduotuvės programos registraciją, visas „Smart TV“ mėgstamiausias programas, interneto žymas ir istoriją. Be to, interaktyvios MHEG programos gali jūsų televizoriuje įrašyti vadinamuosius „slapukus“. Šie failai taip pat bus panaikinti.

2.6

## Įrenginių prijungimas

### Prisijungimo patarimai

#### Jungiamumo vedlys

Visada junkite įrenginį prie televizoriaus su **geriausios kokybės jungtimi**. Be to, naudokite geros kokybės laidus, kad būtų užtikrintas geras vaizdo ir garso perdavimas.

Jeigu jums reikia prie televizoriaus prijungti keletą įrenginių, galite pasinaudoti „Philips“ televizoriaus **jungiamumo vadovu**. Vadove pateikiama informacija, kaip prijungti ir kokius laidus naudoti.

Apsilankykite adresu [www.connectivityguide.philips.com](http://www.connectivityguide.philips.com)



## Antena

Jeigu turite televizijos priedėlį (skaitmeninį imtuvą) arba įrašymo įrenginį, prijunkite antenos laidą taip, kad **antenos signalas** pirmiausia eitų per skaitmeninį imtuvą ir (ar) įrašymo įrenginį prieš patekdamas į televizorių. Taip antena ir skaitmeninis imtuvas gali siųsti papildomus kanalus į įrašymo įrenginį, kad jie būtų įrašyti.

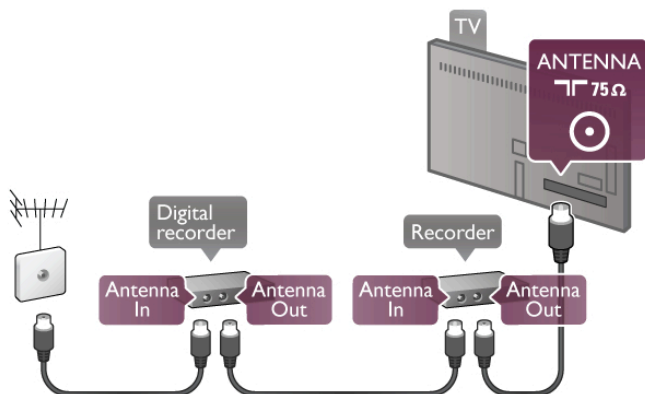

## HDMI

**HDMI** ryšys užtikrina geriausią vaizdo ir garso kokybę. Vienu HDMI laidu perduodami vaizdo ir garso signalai. Naudokite HDMI laidą didelės raiškos (HD) televizijos signalams. Kad būtų užtikrinta geriausia signalo perdavimo kokybė, nenaudokite ilgesnio nei 5 m HDMI laido.

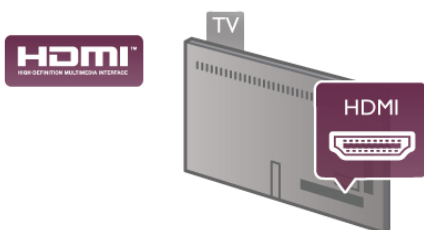

### „EasyLink“ HDMI CEC

Jeigu jūsų įrenginiai yra sujungti HDMI jungtimi ir turi „EasyLink“, galite juos valdyti televizoriaus nuotolinio valdymo pultu. Televizoriuje ir prijungtame įrenginyje turi būti įjungtas „EasyLink“ HDMI CEC.

**Pagalboje** paspauskite **☰ Sąrašas** ir žiūrėkite „EasyLink“ HDMI CEC, norėdami rasti daugiau informacijos apie „EasyLink“ naudojimą.

### HDMI ARC

Visos televizoriaus HDMI jungtys turi ARC (garso grąžinimo kanalą).

Jeigu įrenginys, paprastai namų kino sistema (HTS), taip pat turi HDMI ARC jungtį, prijunkite ją prie bet kurios šio televizoriaus HDMI jungties. Kai naudojate HDMI ARC jungtį, jums nereikia jungti papildomo garso laido, kuriuo perduodamas televizoriaus vaizdo garsas į NKS. HDMI ARC jungtis perduoda abu signalus. Prijungdami NKS galite naudoti bet kurią šio televizoriaus HDMI jungtį, bet ARC vienu metu veikia tik su vienu įrenginiu (jungtimi).

Jeigu norite HDMI jungtyse išjungti ARC, paspauskite **🏠**, pasirinkite **⚙️ Sąranka** ir paspauskite **OK**. Pasirinkite **TV nustatymai > Garsas > Išplėstiniai > HDMI ARC**.

### DVI į HDMI

Jei jūsų įrenginyje yra tik DVI jungtis, naudokite DVI į HDMI adapterį. Naudokite vieną iš HDMI jungčių ir prijunkite garso L / R laidą (3,5 mm minikištukas) prie televizoriaus galinėje pusėje esančio garso įvado DVI / VGA garsui.

### Apsauga nuo kopijavimo

DVI ir HDMI laidai palaiko HDCP (plačiajuosčio ryšio skaitmeninio turinio apsaugą). HDCP yra apsaugos nuo kopijavimo signalas, kuris neleidžia kopijuoti turinio iš DVD arba „Blu-ray“ disko. Taip pat ši funkcija vadinama DRM (skaitmeniniu teisių valdymu).

### Y Pb Pr

**Komponentinė vaizdo YPbPr** yra aukštos kokybės jungtis. YPbPr jungtį galima naudoti didelės raiškos (HD) televizijos signalams. Prie Y, Pb ir Pr signalų pridėkite kairįjį ir dešinįjį garso signalus.

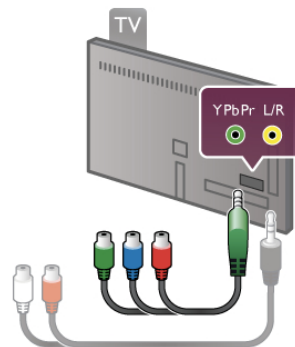

Norėdami prijungti savo įrenginį, naudokite pridedamą YPbPr adapterio laidą. Jungdami sutapatinkite YPbPr (žalią, mėlyną, raudoną) jungčių spalvas su laido kištukais. Naudokite garso K / D RCA jungties adapterio į mažąją jungtį (3,5 mm) laidą (komplekte nėra), jeigu jūsų įrenginys turi ir garsą.

### SCART

**SCART** yra geros kokybės jungtis. SCART jungtį galima naudoti CVBS ir RGB vaizdo signalams, bet jos negalima naudoti didelės raiškos (HD) televizijos signalams. SCART jungtis kartu perduoda vaizdo ir garso signalus.

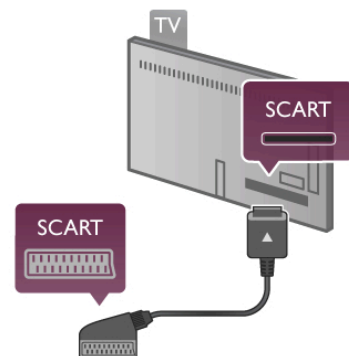

Įrenginiams prijungti naudokite pridėtą SCART adapterio laidą.

### Garso išvestis – optinė

**Garso išvestis – optinė** yra aukštos kokybės garso jungtis. Ši optinė jungtis gali perduoti 5.1 garso kanalus. Jeigu jūsų garso įrenginys, paprastai namų kino sistemos (NKS), neturi HDMI ARC jungties, galite prijungti šį garso laidą prie NKS garso įvesties – optinės jungties. Šio garso laidu garsas bus perduodamas iš televizoriaus į NKS.



Galite nustatyti garso išvesties signalo tipą, atitinkantį jūsų namų kino sistemos garso galimybes.

**Pagalboje** paspauskite **☰ Sąrašas** ir žiūrėkite **Garso išvesties nustatymai**, norėdami rasti daugiau informacijos.

Jeigu garsas neatitinka vaizdo ekrane, galite reguliuoti garso ir vaizdo sinchronizavimą.

**Pagalboje** paspauskite **☰ Sąrašas** ir žiūrėkite **Garso ir vaizdo sinchronizavimas**, norėdami rasti daugiau informacijos.

### VGA

Naudokite **VGA** laidą (D-sub 15 jungtis), kai jungiate kompiuterį prie televizoriaus. Naudodami VGA jungtį, galite naudoti televizorių kaip kompiuterio monitorių. Garsui galite papildomai prijungti **garso K / D** laidą (mažoji jungtis 3,5 mm).

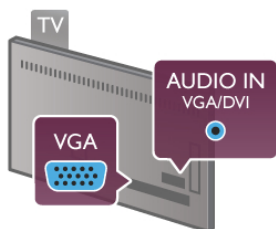

Be to, norėdami peržiūrėti kompiuteryje esančius multimedijos failus televizoriaus ekrane, galite prijungti kompiuterį belaidžiu būdu.

**Pagalboje** paspauskite **☰ Sąrašas** ir žiūrėkite **Belaidis tinklas**, norėdami rasti daugiau informacijos.

## EasyLink HDMI CEC

### HDMI CEC

Naudodami „EasyLink“ galite valdyti prijungtą įrenginį televizoriaus nuotolinio valdymo pultu. „EasyLink“ naudoja HDMI CEC\* ryšiui su prijungtais įrenginiais palaikyti. Įrenginiai turi palaikyti HDMI CEC ir turi būti prijungti HDMI jungtimi.

\* „Consumer Electronics Control“ trumpinys



### „EasyLink“ sąranka

Televizorius pristatomas su įjungtu „EasyLink“. Patikrinkite, ar visi HDMI-CEC nustatymai tinkamai nustatyti prijungtuose „EasyLink“ įrenginiuose. „EasyLink“ gali tinkamai neveikti su kitų prekių ženklų įrenginiais.

### HDMI CEC kitų gamintojų įrenginiuose

HDMI CEC funkcija įvairių modelių įrenginiuose vadinasi skirtingai, pavyzdžiui, „Anynet“, „Aquos Link“, „Bravia Theatre Sync“, „Kuro Link“, „Simplink“ ir „Viera Link“. Ne visų modelių įrenginiai yra visiškai suderinami su „EasyLink“.

Atitinkami kitų prekės ženklų HDMI CEC pavadinimai yra jų atitinkamų turėtojų nuosavybė.

### Valdykite įrenginius

Norėdami valdyti prie HDMI prijungtą įrenginį ir nustatyti naudodami „EasyLink“, pasirinkite įrenginį (arba jo operaciją) televizoriaus jungčių sąrašė. Paspauskite **☑ SOURCE**, pasirinkite prie HDMI prijungtą įrenginį ir paspauskite **OK**.



Kai įrenginys pasirinktas, televizoriaus nuotolinio valdymo pultu galite valdyti įrenginį. Tačiau mygtukai **🏠** (pagrindinis) ir **☰ OPTIONS** ir kai kurie kiti tipiniai televizoriaus mygtukai, tokie kaip **Ambilight**, nėra persiunčiami į įrenginį.

Jeigu jums reikalingo mygtuko nėra televizoriaus nuotolinio valdymo pulte, galite pasirinkti jį iš parinkčių meniu. Paspauskite **☰ OPTIONS** ir pasirinkite **☰ Valdikliai** meniu juostoje.

Ekrane pasirinkite jums reikalingą įrenginio mygtuką ir paspauskite **OK**.

Kai kurių specialių įrenginio mygtukų gali nebūti valdiklių meniu.

### EasyLink nuostatos

Visos naujo televizoriaus „EasyLink“ nuostatos įjungtos. Galite atskirai išjungti bet kurią „EasyLink“ nuostatą.

### „EasyLink“

Norėdami visiškai išjungti „EasyLink“, paspauskite **🏠**, pasirinkite **⚙️ Sąranka** ir paspauskite **OK**.

Pasirinkite **TV nustatymai > Bendrieji nustatymai > EasyLink > EasyLink**. Pasirinkite **Išjungti** ir paspauskite **OK**.

### „EasyLink“ nuotolinis valdymas

Jeigu norite, kad įrenginiai būtų susieti, bet nenorite jų valdyti televizoriaus nuotolinio valdymo pultu, galite atskirai išjungti „EasyLink“ nuotolinį valdymą.

„EasyLink“ nuostatų meniu pasirinkite **„EasyLink“ nuotolinis valdymas** ir pasirinkite **Išjungti**.

### „Pixel Plus“ sąsaja

Kai kuriuose kituose įrenginiuose, DVD ar „Blu-ray Disc“ leistuvuose, gali būti įdiegtos nuosavos vaizdo kokybės apdorojimo funkcijos. Kad išvengtumėte prastos vaizdo kokybės dėl TV apdorojimo trikdžių, vaizdo apdorojimą tokiuose įrenginiuose reikia išjungti. Televizorius pateikiamas su įjungta „Pixel Plus“ sąsaja ir išjungia naujų prijungtų „Philips“ įrenginių vaizdo apdorojimo funkcijas.

Norėdami išjungti „Pixel Plus“ sąsają, „EasyLink“ nuostatų meniu pasirinkite **„Pixel Plus“ sąsają** ir pasirinkite **Išjungti**.

### Automatinis subtitrų paslinkimas

Jei peržiūrite DVD ar „Blu-ray“ diską subtitrus palaikančiu „Philips“ leistuvu, televizorius gali perkelti subtitrus į viršų. Tada jie bus matomi pasirinkus bet kokį vaizdo formatą. Televizorius pateikiamas su įjungta funkcija Automatinis subtitrų paslinkimas. Norėdami išjungti automatinį subtitrų paslinkimą, „EasyLink“ nuostatų meniu pasirinkite **Automatinis subtitrų paslinkimas** ir **Išjungti**.

## Bendroji sąsaja CAM

### CI+

Šis televizorius yra paruoštas CI+ sąlyginei prieigai.

Su CI+ galite žiūrėti aukštos kokybės HD programas, tokias kaip filmai ir sporto laidos, siūlomas skaitmeninės televizijos transliuotojų jūsų regione. Šias programas užkoduoja televizijos transliuotojas, o iškoduoja apmokėtas CI+ modulis. Skaitmeninės televizijos transliuotojai pateikia šį CI+ modulį (sąlyginės prieigos modulį – CAM), kai jūs užsisakote jų aukštos kokybės programas. Šios programos turi aukšto lygio apsaugą nuo kopijavimo.

Kreipkitės į skaitmeninės televizijos transliuotoją norėdami gauti daugiau informacijos apie nuostatas ir sąlygas.

Pagalboje paspauskite **☰ Sąrašas** ir žiūrėkite **Bendroji sąsaja CAM**, norėdami rasti daugiau informacijos, kaip prijungti CAM.



### CAM

#### CAM modulių prijungimas

Prieš prijungdami CAM išjunkite televizorių. Apžiūrėkite CAM ir raskite tinkamą įdėjimo būdą. Netinkamai dedant galima sugadinti CAM ir televizorių.

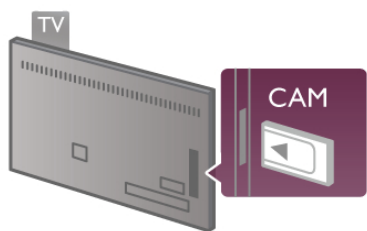

CAM kortelei prijungti naudokite bendrosios sąsajos lizdą kairėje televizoriaus pusėje\*. Atsargiai įkiškite CAM kortelę į lizdą iki galo ir palikite ją visam laikui. Gali praėti kelios minutės, kol CAM bus aktyvinta. Išėmus CAM, televizoriuje bus deaktyvinta transliavimo paslauga.

\* Į bendrosios sąsajos lizdą galima įdėti PC kortelę (PCMCIA), į kurią įstatisite „Smart“ kortelę. Abi šias korteles turi pateikti televizijos transliuotojas.

Jeigu CAM yra įstatyta ir abonementinis mokeskis sumokėtas, (prijungimo būdai gali būti skirtingi), galite žiūrėti televizijos transliacijas. Įstatyta CAM yra išskirtinai skirta tik jūsų televizoriui.

### CAM nustatymai

Norėdami nustatyti slaptažodžius arba PIN kodus CAM televizijos transliacijoms, paspauskite **🏠**, pasirinkite **⚙️ Sąranka** ir paspauskite **OK**.

Pasirinkite **Kanalų nustatymai > Bendroji sąsaja**.

Pasirinkite CAM televizijos transliuotoją ir paspauskite **OK**.

## Skaitmeninio imtuvo STB

Naudokite 2 antenos laidus jungdami anteną prie televizijos priedėlio (skaitmeninio imtuvo) ir televizoriaus.

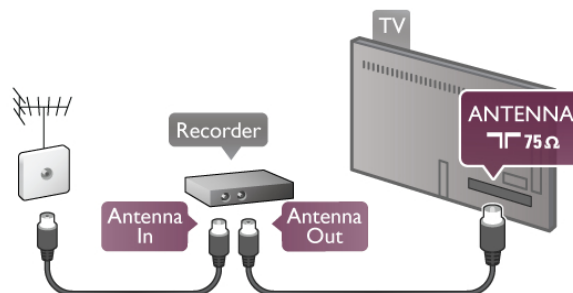

Šalia antenos jungčių naudokite HDMI laidą skaitmeniniam imtuvui prie televizoriaus prijungti. Arba galite naudoti SCART laidą, jeigu skaitmeninis imtuvas neturi HDMI jungties.

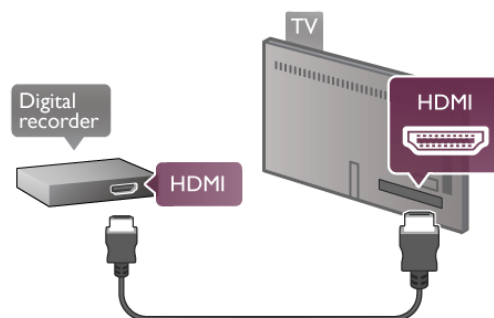

### Išjungimo laikmatis

Išjunkite šį automatinį laikmatį, jeigu naudojate tik skaitmeninio imtuvo nuotolinio valdymo pultą. Tai reikia padaryti todėl, kad televizorius automatiškai neišsijungtų po 4 valandų nepaspaudus mygtukų televizoriaus nuotolinio valdymo pulte.

Norėdami visiškai išjungti išjungimo laikmatį, paspauskite **🏠**, pasirinkite **⚙️ Sąranka** ir paspauskite **OK**.

Pasirinkite **TV nustatymai > Bendrieji nustatymai > Išjungimo laikmatis** ir pasirinkite **Išjungti**.

## Palydoviniai imtuvai

Prijunkite palydovinės antenos laidą prie palydovinio imtuvo.

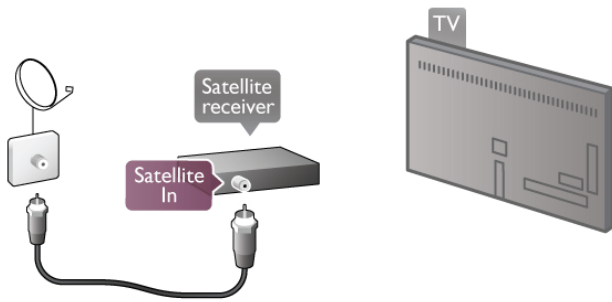

Šalia antenos jungčių naudokite HDMI laidą įrenginiui prie televizoriaus prijungti. Arba galite naudoti SCART laidą, jeigu įrenginys neturi HDMI jungties.

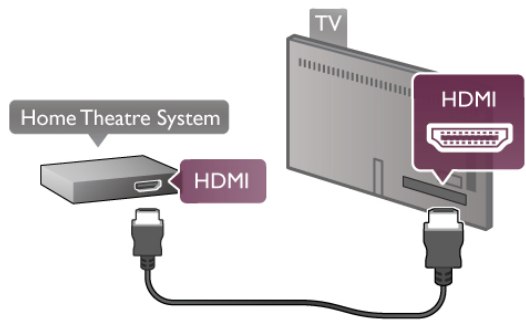

Jeigu namų kino sistema neturi HDMI ARC jungties, prijunkite optinį garso laidą televizijos vaizdo garsui į namų kino sistemą siųsti.

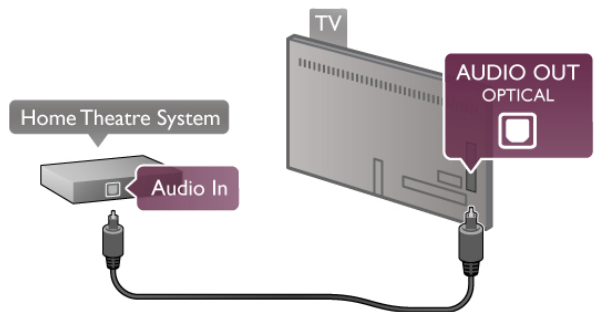
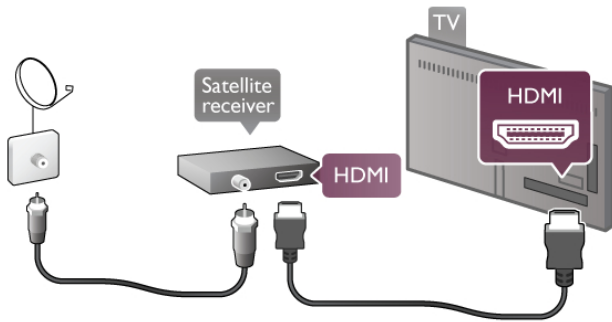

### Išjungimo laikmatis

Išjunkite išjungimo laikmatį, jeigu naudojate tik palydovinio imtuvo nuotolinio valdymo pultą. Tai reikia padaryti todėl, kad televizorius automatiškai neišsijungtų po 4 valandų nepaspaudus mygtukų televizoriaus nuotolinio valdymo pulte.

Norėdami deaktivuoti, paspauskite **🏠**, pasirinkite **⚙️ Sąranka** ir paspauskite **OK**.

Pasirinkite **TV nustatymai > Bendrieji nustatymai > Išjungimo laikmatis** ir nustatykite slankiklio juostą į **0**.

## Namų kino sistema (NKS)

### Prijunkite

Naudokite HDMI laidą namų kino sistemai (NKS) prie televizoriaus prijungti. Galite prijungti „Philips Soundbar“ arba NKS su integruotu diskų grotuvu.

Arba galite naudoti SCART laidą, jeigu įrenginys neturi HDMI jungties.

### HDMI ARC

Jeigu jūsų namų kino sistema turi HDMI ARC jungtį, jai prijungti galite naudoti bet kurią televizoriaus HDMI jungtį. Visos televizoriaus HDMI jungtys palaiko garso gražinimo kanalo (ARC) signalą. Bet kai prijungiate namų kino sistemą, televizorius gali siųsti ARC signalą tik į šią HDMI jungtį. Naudojant HDMI ARC, jums nereikia prijungti papildomo garso laido. HDMI ARC jungtis perduoda abu signalus.

### Garso ir vaizdo sinchronizavimas (sync)

Jeigu garsas nesutampa su vaizdu ekrane, daugelyje DVD namų kino sistemų galite nustatyti delką, kad sutapatintumėte garso ir vaizdą. Neatitikimą galima pastebėti siužetuose, kur žmonės kalba. Kai jie baigia sakinį, o lūpos vis dar juda.

**Pagalboje** paspauskite **☰ Sąrašas** ir žiūrėkite **Garso ir vaizdo sinchronizavimas**, norėdami rasti daugiau informacijos.

### Garso ir vaizdo sinchronizavimas

Kai prie televizoriaus prijungta namų kino sistema, reikia sinchronizuoti vaizdą televizoriaus ekrane ir garso iš kino sistemos. Nesutapimas matomas tuose kadruose, kuriuose žmonės kalba ir užbaigia sakinius prieš tai, kai nustoja judėti lūpos.

### Automatinis garso ir vaizdo sinchronizavimas

Naujose „Philips“ namų kino sistemose garsas ir vaizdas sinchronizuojamas automatiškai ir visada yra tinkamas.

### Garso sinchronizavimo delsa

Kitose namų kino sistemose gali tekti sinchronizuoti garso delką. Namų kino sistemoje didinkite delsos reikšmę, kol garsas sutaps su vaizdu. Gali reikėti naudoti 180 ms delką. Žr. namų kino sistemos naudotojo vadovą.

Naudodami delsos nustatymą namų kino sistemoje, turite išjungti garso išvesties delką televizoriuje. Norėdami išjungti garso išvesties delką, paspauskite **🏠**, pasirinkite **⚙️ Sąranka** ir paspauskite **OK**.

Pasirinkite **TV nustatymai > Garsas > Garso išvesties delsa**. Pasirinkite **Išjungti** ir paspauskite **OK**.

### Garso išvesties poslinkis

Jeigu negalite nustatyti delsos namų kino sistemoje, galite nustatyti televizorių, kad sinchronizuotumėte garso. Norėdami sinchronizuoti garso televizoriuje, paspauskite **🏠**, pasirinkite **⚙️ Sąranka** ir paspauskite **OK**.

Pasirinkite **TV nustatymai > Garsas > Garso išvesties poslinkis**. Slankiklio juosta nustatykite garso poslinkį ir paspauskite **OK**. Nustatyta reikšmė kompensuos laiką, kurį užtrunka namų kino sistema apdorojama televizijos vaizdo garsą. Galite nustatyti poslinkį 5 ms žingsniu. Maksimalus nustatymas yra -60 ms. Garso išvesties delsos nustatymas turi būti įjungtas.

### Garso išvesties nustatymai

#### Garso išvesties formatas

Standartinis garso išvesties formato nustatymas yra **daugiakanalis**. Namų kino sistemos su daugiakanalio garso funkcija („Dolby Digital“, DTS® ar panašia) gali priimti suglaudintą daugiakanalį garso signalą iš televizoriaus kanalo arba prijungto diskų grotuvo.

Norėdami nustatyti garso išvesties formatą, paspauskite **🏠**, pasirinkite **⚙️ Sąranka** ir paspauskite **OK**. Pasirinkite **TV nustatymai > Garsas > Garso išvesties formatus**.

Jeigu turite namų kino sistemą be daugiakanalio garso apdorojimo galimybes, pasirinkite **Stereo**.

#### Garso išvesties išlyginimas

Naudokite garso išvesties išlyginimo nustatymą televizoriaus ir namų kino sistemos garso lygiui (garsumui) išlyginti, kai persijungiate iš vieno į kitą. Garsumo skirtumas gali atsirasti dėl garso apdorojimo skirtumų.

Norėdami išlyginti skirtumą, paspauskite **🏠**, pasirinkite **⚙️ Sąranka** ir paspauskite **OK**. Pasirinkite **TV nustatymai > Garsas > Garso išvesties išlyginimas**.

Jeigu garsumo skirtumas didelis, pasirinkite **Daugiau**. Jeigu garsumo skirtumas yra mažas, pasirinkite **Mažiau**.

Garso išvesties išlyginimas veikia abi garso išvestis – optinį ir HDMI-ARC garso signalus.

## Blu-ray Disc leistuvas

Naudokite HDMI laidą prie televizoriaus jungdami „Blu-ray Disc“ leistuvą.

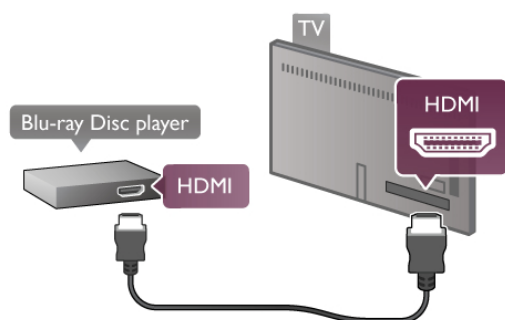

Jeigu „Blu-ray Disc“ leistuvas turi „EasyLink“ HDMI CEC, galite jį valdyti televizoriaus nuotolinio valdymo pultu.

**Pagalboje** paspauskite **☰ Sąrašas** ir žiūrėkite „EasyLink“ HDMI CEC, norėdami rasti daugiau informacijos.

## DVD grotuvas

Prijunkite DVD leistuvą prie televizoriaus HDMI laidu. Arba galite naudoti SCART laidą, jeigu įrenginys neturi HDMI jungties.

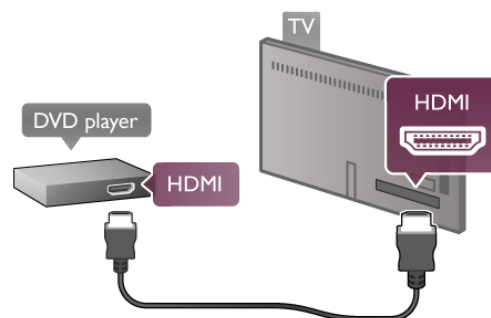

Jeigu DVD leistuvas yra prijungtas HDMI laidu ir turi „EasyLink“ HDMI CEC, galite valdyti leistuvą televizoriaus nuotolinio valdymo pultu.

**Pagalboje** paspauskite **☰ Sąrašas** ir žiūrėkite „EasyLink“ HDMI CEC, norėdami rasti daugiau informacijos.

## Žaidimas

Prijunkite žaidimų kompiuterį prie televizoriaus šoninės ar galinės jungties.

Jūs galite naudoti HDMI, YPbPr arba SCART jungtis. Jeigu jūsų žaidimų kompiuteris turi tik vaizdo (CVBS) ir garso K / D išvestis, naudokite vaizdo-garso K / D perėjimo į SCART adapterį, kad galėtumėte jį prijungti prie SCART lizdo.

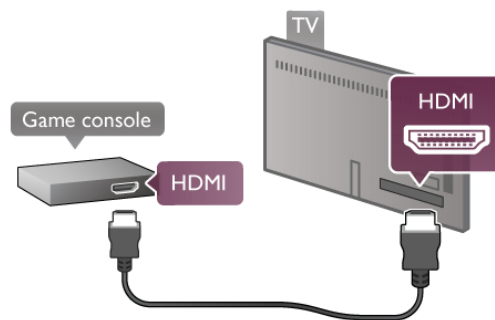

Norėdami užtikrinti geriausią kokybę, HDMI laidu prijunkite žaidimų kompiuterį prie televizoriaus šoninės jungties.

Jeigu žaidimų kompiuteris yra prijungtas HDMI laidu ir turi „EasyLink“ HDMI CEC, galite valdyti žaidimų kompiuterį televizoriaus nuotolinio valdymo pultu.

Arba prijungti žaidimų kompiuterį prie televizoriaus galite naudodami SCART adapterį (komplekte nėra).

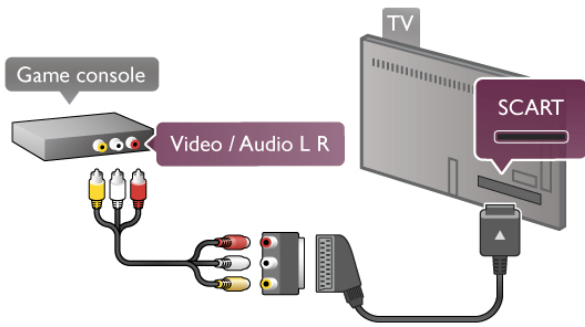

## USB standusis diskas

### Ko jums reikia

Prijungę USB standųjį diską galite pristabdyti arba įrašyti televizijos transliaciją. Televizijos transliacija turi būti skaitmeninė (DVB transliacija ar panaši). Norėdami žiūrėti filmus iš internetinės vaizdo įrašų parduotuvės (vaizdo įrašai pagal pareikalavimą), taip pat galite prijungti USB standųjį diską.

### Jei norite žiūrėti nuomojamą vaizdo įrašą

Jei esate prisijungę prie interneto, galite žiūrėti iš interneto vaizdo įrašų parduotuvės nuomojamus vaizdo įrašus. Atidarykite „Smart TV“ ir paleiskite vaizdo įrašų nuomos programą iš „App Gallery“ (programų galerijos).

Norėdami atsisiųsti nuomojamą vaizdo įrašą, galite prijungti 8 GB USB atmintinę, tačiau galite naudoti ir USB standųjį diską. Jungdami USB standųjį diską galite pasirinkti, ar norite naudoti USB standųjį diską nuomojamiems vaizdo įrašams. Net jei internetinė vaizdo įrašų parduotuvė perduoda vaizdo įrašus, jums gali prireikti USB standžiojo disko, kad galėtumėte įrašyti vaizdo buferius.

### Norėdami pristabdyti.

Kad galėtumėte pristabdyti transliaciją, jums reikalingas su USB 2.0 suderinamas standusis diskas, kurio talpa ne mažesnė nei 32 GB, o įrašymo greitis ne mažesnis nei 30 MB/s.

### Norėdami įrašyti

Norėdami pristabdyti ir įrašyti transliacijas, turite turėti standųjį diską, kurio talpa ne mažesnė nei 250 GB.

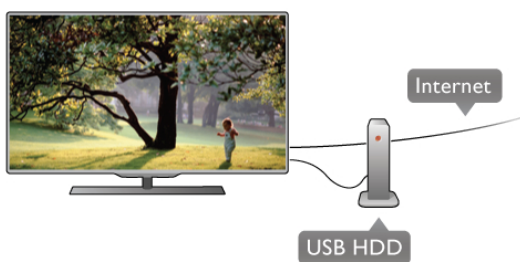

### TV gidas

Prieš nuspręsdami įsigyti USB standųjį diską, į kurį ruošiatės rašyti transliacijas, pasitikslinkite, ar galite įrašyti skaitmeninės televizijos kanalus savo šalyje. Paspauskite **Guide** (gidas) nuotolinio valdymo pulte. Jeigu TV gido puslapyje yra įrašymo mygtukas, galite įrašyti programas iš skaitmeninės televizijos kanalų. Jeigu įrašymo mygtuko nėra, patikrinkite, ar TV gidas yra atnaujintas iš interneto.

Norėdami patikrinti, ar TV gidas gauna duomenis iš interneto, paspauskite **🏠**, pasirinkite **⚙️ Sąranka** ir paspauskite **OK**. Pasirinkite **TV nustatymai > Bendrieji nustatymai > TV gidas**. Pasirinkite **Iš interneto** ir paspauskite **OK**.

**Pagalboje** paspauskite **☰ Sąrašas** ir žiūrėkite **USB standžiojo disko įdiegimas**, norėdami sužinoti, kaip prijungti USB standųjį diską prie šio televizoriaus.

### Įrengimas

Kad galėtumėte pristabdyti arba įrašyti transliaciją, turite prijungti ir suformatuoti USB standųjį diską. Jei norite įrašyti transliaciją su TV gido duomenimis iš interneto, turite įdiegti interneto ryšį savo televizoriuje dar prieš prijungdami USB standųjį diską.

**1** – prijunkite USB standųjį diską prie **USB** jungties galinėje televizoriaus sienelėje. Jūs galite naudoti bet kurią televizoriaus USB jungtį, jungtis šalia „HDMI 1“ yra patogiausia. Kai formatuojate, nejunkite kitų USB įrenginių į kitus USB prievadus.

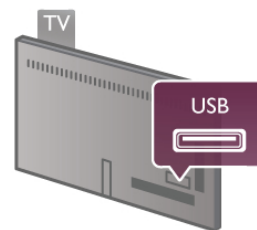

**2** – įjunkite USB standųjį diską ir televizorių.

**3** – kai televizoriuje nustatytas skaitmeninės televizijos kanalas, paspauskite **⏸** (pauzė). Bandant įjungti pauzė, prasidės formatavimas. Formatuojant bus panaikinti visi failai iš prijungto USB standžiojo disko.

Vykdykite instrukcijas ekrane.

Kai USB standusis diskas formatuojamas, palikite jį nuolatos prijungtą.

### Įspėjimas

USB standusis diskas formatuojamas tik šiam televizoriui, tad negalite naudoti jame padarytų įrašų kitame televizoriuje ar kompiuteryje. Nekopijuokite ir nekeiskite USB standžiajame diske esančių įrašo failų jokiais kompiuterinėmis programomis. Tai sugadins jūsų įrašus. Formatuojant kitą USB standųjį diską, pimojo turinys bus prarastas. USB standųjį diską, prijungtą prie televizoriaus, reikės suformatuoti, kad galėtumėte jį naudoti kompiuteriui.

**Pagalboje** paspauskite **☰ Sąrašas** ir žiūrėkite **TV pristabdymas arba įrašymas**, jei norite sužinoti, kaip pristabdyti arba įrašyti televizijos kanalus.

## USB klaviatūra arba pelė

### USB klaviatūra

Prijunkite USB klaviatūrą (USB-HID tipo), kad galėtumėte įvesti tekstą į televizorių.

Galite prie televizoriaus prijungti klaviatūrą ir pelę. Prijunkite naudodami **USB** jungtį televizoriaus šone.



### Įdiekite klaviatūrą

Norėdami įdiegti klaviatūrą, įjunkite televizorių ir prijunkite USB klaviatūrą prie kurios nors **USB** jungties televizoriaus šone. Kai televizorius aptinka klaviatūrą pirmą kartą, galite pasirinkti klaviatūros išdėstymą ir patikrinti savo pasirinkimą.

Jei iš pradžių pasirinkote kirilicos arba graikų klaviatūros išdėstymą, galite pasirinkti papildomą lotyniškos klaviatūros išdėstymą.

Norėdami vėliau pakeisti klaviatūros išdėstymą, paspauskite **↑**, pasirinkite **⚙️ Sąranka** ir paspauskite **OK**.

Pasirinkite **TV nustatymai > Bendrieji nustatymai > USB pelė ir klaviatūra > Klaviatūros nustatymai** ir paspauskite **OK**.

### Mygtukai kanalui pervardyti

- Įvesti **←** = gerai
- Grįžimo mygtukas **↶** = naikinti simbolį prieš žymeklį
- Mygtukai su rodyklėmis = naršyti teksto lauke
- Norėdami perjungti klaviatūros išdėstymą, jei nustatytas papildomas išdėstymas, kartu paspauskite klavišus **Alt+Shift**.

### Klavišai, skirti „Smart TV“ programoms ir interneto puslapiams

- **Tab** ir **Shift Tab** = kitas ir ankstesnis
- **Home** = slinkti į puslapio viršų
- **End** = slinkti į puslapio apačią
- **Page Up** = peršokti vienu puslapiu į viršų
- **Page Down** = peršokti vienu puslapiu į apačią
- **+** = didinti per vieną padalą
- **-** = mažinti per vieną padalą
- **\*** = pritaikyti prie pločio

**Pagalboje** paspauskite **☰ Sąrašas** ir žiūrėkite **USB pelė**, norėdami sužinoti, kaip prijungti USB pelę.

### USB pelė

Galite prijungti USB pelę (USB-HID tipo) ir naršyti internete. Interneto puslapyje galėsite lengviau pasirinkti ir spustelėti saitus. USB pele negalima naršyti „Smart TV“ programų puslapių ar televizoriaus meniu.



### Įdiekite pelę

Įjunkite televizorių ir prijunkite USB pelę prie vienos iš **USB** jungčių televizoriaus šone. Be to, galite prijungti USB pelę prie prijungtos USB klaviatūros.

### Spustelėjimai pele

- **Spustelėjimas kairiuoju klavišu** = Gerai
  - **Spustelėjimas dešiniuoju klavišu** = Atgal **↶**
- Slinkties ratuku galite slinkti puslapius į viršų ir apačią.

**Pagalboje** paspauskite **☰ Sąrašas** ir žiūrėkite **USB klaviatūra**, norėdami sužinoti, kaip prijungti USB klaviatūrą.

### USB atmintinė

Galite peržiūrėti nuotraukas ar groti muziką ir vaizdo įrašus iš prijungtos USB atmintinės.

Įjungę televizorių įkiškite USB atmintinę į **USB** jungtį kairėje televizoriaus pusėje.

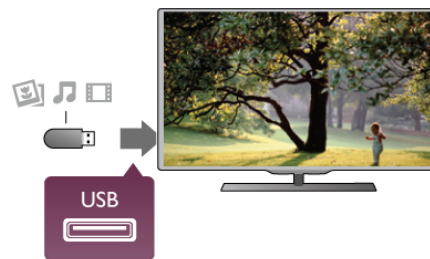

Televizorius aptinka atmintinę ir atidaro sąrašą, rodantį jos turinį.

Jeigu turinio sąrašas neatsiranda automatiškai, paspauskite **☑️ SOURCE**, pasirinkite **USB** ir paspauskite **OK**.

Norėdami baigti žiūrėti USB atmintinės turinį, paspauskite **📺 TV** arba pasirinkite kitą operaciją.

Norėdami atjungti USB atmintinę, galite ją ištraukti bet kuriuo metu.

**Pagalboje** paspauskite **☰ Sąrašas** ir žiūrėkite **Vaizdo įrašai, nuotraukos ir muzika**, norėdami sužinoti, kaip žiūrėti arba klausytis turinio iš USB atmintinės.

### Fotoaparatas

Norėdami peržiūrėti nuotraukas, laikomas skaitmeniniame fotoaparate, galite prijungti fotoaparata tiesiogiai prie televizoriaus.

Tam naudokite **USB** jungtį kairiojoje televizoriaus pusėje. Prijungę įjunkite kamerą.



Jeigu turinio sąrašas neatsiranda automatiškai, paspauskite **SOURCE**, pasirinkite **USB** ir paspauskite **OK**.  
Jūsų fotoaparatai galbūt reikia nustatyti siųsti turinį naudojant PTP (nuotraukų persiuntimo protokolą). Perskaitykite skaitmeninio fotoaparato vartotojo vadovą.

Pagalboje paspauskite **Sąrašas** ir žiūrėkite **Vaizdo įrašai, nuotraukos ir muzika** norėdami rasti daugiau informacijos apie nuotraukų peržiūrą.

## Kamera

Prijunkite vaizdo kamerą prie televizoriaus šoninės ar galinės jungties. Galite naudoti HDMI, YPbPr arba SCART jungtį. Jei jūsų kameroje yra tik vaizdo (CVBS) ir garso L / R išvestys, prijunkite SCART jungtį naudodami vaizdo ir garso L / R į SCART adapterį.

Norėdami užtikrinti geriausią kokybę, HDMI laidu prijunkite vaizdo kamerą prie televizoriaus šoninės jungties.



Arba prijunkite vaizdo kamerą prie televizoriaus SCART adapteriu.

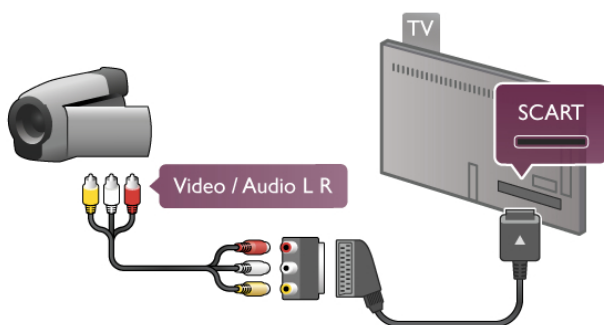

## Kompiuteris

Galite prijungti kompiuterį prie televizoriaus ir naudoti televizorių kaip kompiuterio monitorių.

### Su VGA

Naudodami VGA laidą prijunkite kompiuterį prie **VGA** jungties ir garso K / D laidu prijunkite „VGA Audio“ prie jungties **AUDIO IN - VGA/DVI** ant galinės televizoriaus sienelės.

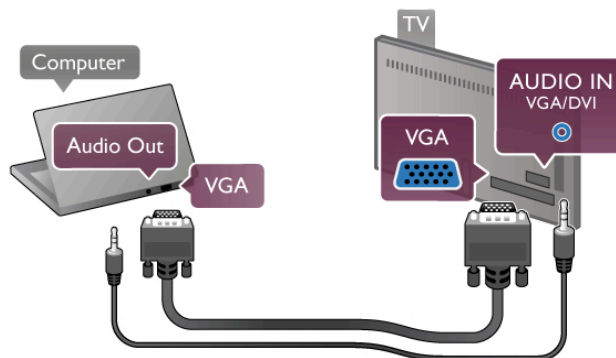

### Su HDMI

Prijunkite kompiuterį prie televizoriaus HDMI laidu.

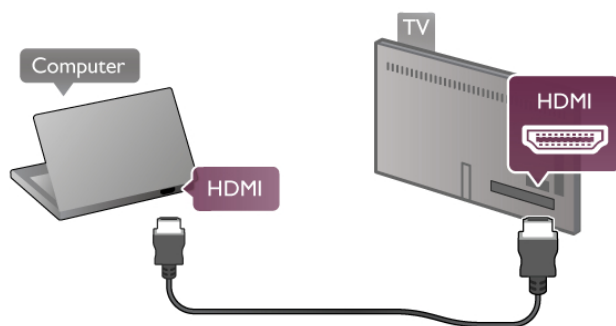

### Su DVI prie HDMI

Arba galite naudoti DVI-HDMI adapterį kompiuteriui prie **HDMI** prijungti, o garso K / D laidą norėdami prijungti prie **AUDIO IN - VGA/DVI** ant galinės televizoriaus sienelės.

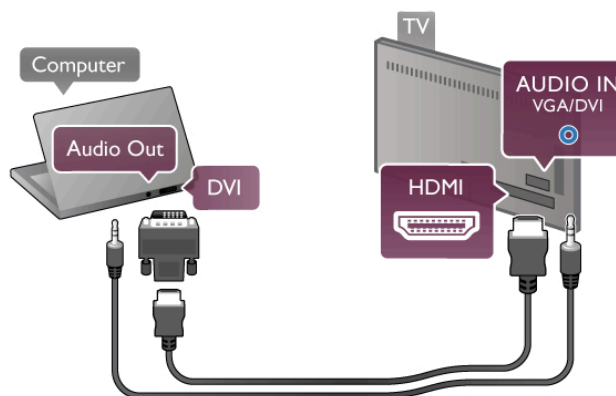

Idealus monitoriaus nustatymas



Jeigu jūsų kompiuteris prijungtas šaltinio meniu (jungčių sąrašė) nustačius įrenginio tipą **Kompiuteris**, televizorius bus automatiškai idealiai pritaikytas **kompiuterio** nustatymams.

Jeigu naudojate kompiuterį filmams žiūrėti arba žaidimams žaisti, galbūt norėsite nustatyti televizorių atgal į televizoriaus žiūrėjimo arba žaidimų nustatymus.

Norėdami parinkti idealius televizoriaus nustatymus rankiniu būdu . . .

- 1 – paspauskite **🏠**, pasirinkite **⚙️ Sąranka** ir paspauskite **OK**.
- 2 – pasirinkite **TV nustatymai > Vaizdas > Žaidimas arba kompiuteris** ir paspauskite **OK**.
- 3 – pasirinkite **Žaidimas** (norėdami žaisti) arba pasirinkite **Išjungta** (norėdami žiūrėti filmą) ir paspauskite **OK**.
- 4 – paspauskite **↩️** keletą kartų, jeigu reikia, kad uždarytumėte meniu. Neužmirškite nustatyti parametro **Žaidimas** arba kompiuteris reikšmę atgal į **Kompiuteris**, kai baigsite žaisti žaidimą.

#### Vaizdo formatas – nepakeistas

Šalia automatiškai nustatytų galite nustatyti vaizdo formatą į nepakeistą – tikslų pikselių perteikimo režimą (gali atsirasti juodos juostos).

- 1 – paspauskite **⏏️ OPTIONS** ir pasirinkite **⏏️ Parinktys** meniu juostoje.
- 2 – pasirinkite **Vaizdo formatas > Nepakeistas** ir paspauskite **OK**.

**Pagalboje** paspauskite **☰ Sąrašas** ir žiūrėkite **Ekranų raiškos**, norėdami rasti palaikomų kompiuterio raiškų apžvalgą.

2.7

## Sąrankos meniu

Šioje **Pagalboje** paspauskite **☰ Sąrašas** ir ieškokite reikiamos temos abėcėliniame sąrašė. Pasirinkite temą ir paspauskite **OK**, norėdami atidaryti pagalbos puslapį, kuriame rasite daugiau informacijos.

2.8

## Televizoriaus stovas ir tvirtinimas prie sienos

### Televizoriaus stovas

Visada įsitikinkite, kad televizorių statote ant kieto paviršiaus, kai jis montuojamas ant televizoriaus stovo. Galite rasti tvirtinimo instrukcijas su televizoriumi pateikiamame greitos pradžios vadove.



Jeigu pametėte šį vadovą, galite jį atsisiųsti iš [www.philips.com](http://www.philips.com). Naudodami televizoriaus gamtinio tipo numerį raskite ir atsisiųskite trumpąją instrukciją.

Norėdami pritvirtinti televizorių prie sienos, perskaitykite skyrių „Tvirtinimas ant sienos“ naudodami **☰** sąrašą.

### Tvirtinimas prie sienos

Norėdami sužinoti, kokį tvirtinimą nusipirkti savo televizoriui, perskaitykite TV greitos pradžios vadovą. Norėdami sužinoti, kaip pritvirtinti televizorių, perskaitykite instrukcijas, pridėtas prie sieninio laikiklio.

#### Atsargiai

Prieš tvirtindami televizorių perskaitykite ir susipažinkite su informacija, pridėta prie sieninio laikiklio. „TP Vision Netherlands B.V.“ neprisiima atsakomybės, jei dėl netinkamo tvirtinimo prie sienos įvyks nelaimingas atsitikimas ar bus patirta sužalojimų.

2.9

## Sauga ir priežiūra

### Saugumas

Perskaitykite ir įsigilinkite į visas saugos instrukcijas prieš naudodami savo televizorių. Jeigu gedimas įvyks dėl šių instrukcijų nesilaikymo, garantija negalios.

#### Elektros šoko ar gaisro pavojus!

- Niekada neapliekite televizoriaus vandeniu ar nelaikykite jo lietuje. Niekada prie televizoriaus nestatykite indų su skysčiais, pvz., vazų. Jei skysčiai išsipila ant jo arba patenka į jo vidų, nedelsdami atjunkite televizorių nuo maitinimo šaltinio. Kreipkitės į klientų aptarnavimo centrą, kad televizorius būtų patikrintas prieš tai, kai vėl bus naudojamas.
- Niekada nelaikykite televizoriaus, nuotolinio valdymo pulto ar maitinimo elementų dideliame karštyje. Niekada nedėkite jų šalia degančių žvakių, atviros liepsnos ar kitų karščio šaltinių, įskaitant tiesioginius saulės spindulius.
- Niekada nekiškite jokių daiktų į vėdinimo ar kitas televizoriaus angas.
- Niekada nestatykite sunkių daiktų ant maitinimo laido.
- Saugokite kištukus nuo išorinės jėgos poveikio. Išklibę kištukai gali sukelti elektros kibirkštis ar gaisrą. Sukdami televizoriaus ekraną, pasirūpinkite, kad nebūtų įtemptas maitinimo laidas.
- Norint atjungti televizorių nuo maitinimo tinklo, reikia ištraukti televizoriaus maitinimo laido kištuką iš lizdo. Išjungdami maitinimą, traukite tik už kištuko, o ne už maitinimo laido. Turite visada patogiai pasiekti maitinimo kištuką, maitinimo laidą ir lizdą.

#### Rizika susižeisti ar sugadinti TV!

- Jei televizorius sveria daugiau nei 25 kg, jį kelti ir nešti turi du žmonės.
- Jei montuojate televizorių ant stovo, naudokite tik pakuotėje pateiktą stovą. Televizorių tvirtai įtaisykite į stovą. Padėkite televizorių ant plokščio ir lygaus paviršiaus, kuris gali išlaikyti televizoriaus ir stovo svorį.

- Jei televizorių montuojate prie sienos, patikrinkite, ar televizorius svoris bus išlaikytas ant sienos laikiklio. „TP Vision Netherlands B.V.“ neatsako už netinkamą pritvirtinimą prie sienos, dėl ko gali įvykti nelaimingas atsitikimas, galite susižeisti arba sugadinti televizorių.
- Tam tikros šio gaminio dalys yra iš stiklo. Elkitės atsargiai, kad nesusižalotumėte ir nesugadintumėte gaminio.

#### **Pavojus sugadinti TV!**

Prieš televizorių jungdami į maitinimo šaltinį, įsitikinkite, kad energijos įtampa atitinka televizoriaus gale nurodytas vertes. Jei įtampa skiriasi, televizoriaus jokiū būdu nejunkite į maitinimo šaltinį.

#### **Pavojus susižeisti vaikams!**

Imkitės šių atsargumo priemonių, kad išvengtumėte televizoriaus apvertimo ir vaikų sužalojimo:

- Niekada nestatykite televizoriaus ant paviršiaus, užkloto staltiese ar kita medžiaga, kurią galima patraukti.
- Įsitikinkite, kad jokia televizoriaus dalis nėra išsikišusi už tvirtinimo paviršiaus.
- Niekada nestatykite televizoriaus ant aukštų baldų (pvz., knygų lentynos), nepritvirtinę baldų ir televizoriaus prie sienos arba tinkamos atramos.
- Paaiškinkite vaikams apie pavojų, kylantį lipant ant baldų ir bandant pasiekti televizorių.

#### **Pavojus praryti baterijas!**

Nuotolinio valdymo pulte gali būti monetos pavidalo maitinimo elementų, kuriuos gali lengvai praryti maži vaikai. Visada laikykite tokius maitinimo elementus vaikams nepasiekiamoje vietoje.

#### **Perkaitimo pavojus!**

Televizoriaus nemontuokite ankštose vietose. Aplink televizorių palikite bent 10 cm (4 colius) laisvos vietos ventilacijai. Įsitikinkite, kad užuolaidos ar kiti objektai nedengia televizoriaus vėdinimo angų.

#### **Žaibavimas**

Prieš žaibavimą ištraukite televizoriaus maitinimo laidą iš maitinimo lizdo ir atjunkite anteną. Žaibuojant niekada nelieskite jokios televizoriaus dalies, maitinimo laido arba antenos.

#### **Klausos pažeidimo pavojus!**

Klausydamiesi per ausines nesiklausykite per garsiai arba per ilgai.

#### **Žema temperatūra**

Jei televizorius buvo gabenamas esant žemesnei nei 5 °C (41 °F) temperatūrai, jį išpakuokite ir, prieš įjungdami į elektros lizdą, palaukite, kol televizorius sušils iki kambario temperatūros.

#### **Elektros trukdžiai**

Jei dėl išorinių elektros trukdžių (pvz., elektrosstatinės iškrovos) įrenginys negrįžta į ankstesnį režimą, reikia naudotojo įsikišimo.

- Valykite televizorių ir rėmą atsargiai braukdami minkšta sudrėkinta šluoste. Nelieskite „Ambilight“ šviesos diodų ant galinės televizoriaus sienelės. Niekada nevalykite televizoriaus tokiomis medžiagomis kaip spiritas, chemikalai arba buitiniai valikliai.
- Norėdami išvengti deformavimo ir spalvų blukimo, kaip įmanoma greičiau nuvalykite vandens lašus.
- Jei įmanoma, nepalikite nuolat rodomų nejudančių vaizdų. Nejudantys vaizdai yra tie, kurie rodomi ekrane ilgesnį laiką. Šie vaizdai yra ekrano meniu, juodos juostelės, laiko rodinys ir kiti. Jei reikia naudotis tokiais vaizdais, sumažinkite ekrano kontrastingumą ir ryškumą, kad nepažeistumėte ekrano.

---

## **Temperatūra ir drėgmė**

Retais atvejais, priklausomai nuo temperatūros ir drėgmės, priekinio televizoriaus stiklo vidinėje pusėje gali atsirasti nedidelė kondensacija (tam tikruose modeliuose). Norėdami to išvengti, nelaikykite televizoriaus tiesioginėje saulės šviesoje, labai karštoje ar ypač drėgnoje patalpoje. Kondensacija, jei ji atsiranda, išnyks savaime po kelių valandų, kol veiks televizorius. Kondensacijos drėgmė nepakenks televizoriui ir nesukels gedimo.

---

## **Ekranu priežiūra**

- Niekada jokiū daiktu nelieskite, nespauskite, netrinkite ir netrankykite ekrano.
- Prieš valydami televizorių, išjunkite jį iš maitinimo tinklo.



# Televizorius

## Ijungimas

### Ijungimas ir išjungimas

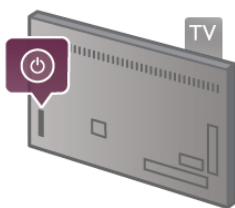
Įsitikinkite, kad įjungėte elektros maitinimą ant galinės televizoriaus sienelės, prieš įjungdami televizorių. Jeigu raudonas indikatorius nešviečia, paspauskite mažą mygtuką  dešinėje, ant galinės televizoriaus sienelės, kad įjungtumėte televizoriaus parengties režimą – raudonas indikatorius ims šviesti.



Kai televizorius įjungtas parengties režimu, paspauskite  nuotolinio valdymo pulte, kad įjungtumėte televizorių. Arba televizorių įjungti galite mygtukais **CH+**, **CH-** ir .



#### Greitas įjungimas

Norėdami įjungti televizorių greičiau nei įprastai, galite nustatyti televizorių **greito įjungimo** režimu.

**Pagalboje** paspauskite  **Sąrašas** ir žiūrėkite **Greitas paleidimas**, norėdami rasti daugiau informacijos.

#### Perjungimas į parengties režimą

Norėdami perjungti televizorių į parengties režimą, paspauskite  nuotolinio valdymo pulte.

#### Išjungimas

Norėdami išjungti televizorių, paspauskite mažą mygtuką  dešinėje ant galinio televizoriaus skydo. Raudonas indikatorius nešvies. Televizorius tebėra prijungtas prie maitinimo tinklo, tačiau naudoja minimalų energijos kiekį. Norėdami visiškai išjungti televizorių, atjunkite maitinimo kištuką. Atjungdami maitinimo kištuką visada traukite už kištuko, bet ne už laido. Užtikrinkite, kad visada būtų laisvas priėjimas prie maitinimo kištuko, maitinimo laido ir elektros lizdo.



## Greitas įjungimas

Naudojant greitą įjungimą televizorius gali būti paleistas greičiau nei įprastai. Jeigu aktyvintas greitas įjungimas, kai įjungiate televizorių iš parengties režimo, televizoriaus vaizdas atsiranda jau po keleto sekundžių.

Televizorius gali įsiminti jūsų kasdienes televizoriaus žiūrėjimo įpročius. Jei šiek tiek anksčiau nei paprastai įjungsite televizorių, greitas įjungimas bus aktyvintas automatiškai, todėl galėsite greitai įjungti televizorių. Arba galite pasirinkti iki 3 fiksuotų laiko intervalų per dieną, kai televizorius bus pasiruošęs greitai įsijungti.

Kai perjungsite televizorių atgal į parengties režimą, greitas įjungimas liks aktyvus, kol baigsis nustatytas laiko intervalas.

#### Aktyvinti

Norėdami nustatyti greito įjungimo aktyvinimą, paspauskite , pasirinkite  **Sąranka** ir paspauskite **OK**, kad atsidarytų sąrankos meniu.

Pasirinkite **TV nustatymai** > **Bendrieji nustatymai** > **Greitas įjungimas** > **Aktyvinimas**. Galite pasirinkti automatinį arba rankinį.

#### – Automatinis

Pasirinkite **automatinį**, kad greitas įjungimas būtų aktyvinamas automatiškai. Televizorius įsimins jūsų žiūrėjimo įpročius ir tuo metu aktyvins greitą įjungimą. Pasirinkus automatinį, televizorius gali nustatyti iki 4 laiko intervalų po 1 valandą.

#### – Rankinis

Pasirinkite **rankinį**, jeigu norite aktyvinti greitą įjungimą 3 fiksuotais laiko intervalais per dieną. Pavyzdžiui, galite nustatyti vieną laiko intervalą ryte, vieną vidurdienį ir vieną vakare. Kiekvienam laikotarpiui patys galite nustatyti intervalo ilgį. Jeigu nustatytas rankinis greitas įjungimas, galite pasirinkti **parengties delsą**. Pasirinkę parengties delsą, galite nustatyti, kad televizoriaus greitas įjungimas tam tikrą laiką liktų aktyvus įjungus jo parengties režimą. Galite nustatyti delsą iki 1 valandos 15 minučių intervalais.

#### Specifinė informacija

Kad būtų galima aktyvinti greitą įjungimą, turi būti tiksliai nustatytas televizoriaus laikrodis.

Greito įjungimo aktyvinimas negali būti nustatytas ilgiau nei 4 valandoms.

Greitas įjungimas padidina energijos sąnaudas parengties režimu.

## Nuotolinis valdymas

## Viršuje

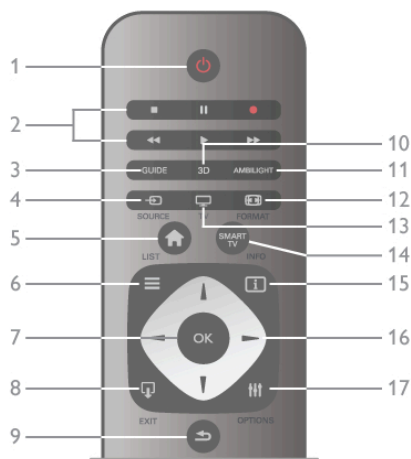

### 1 – Parengtis

Skirtas televizoriui įjungti arba perjungti atgal į parengties režimą.

**2 - Atkūrimo ir įrašymo mygtukai** •Norėdami atkurti įrašą, paspauskite ►•Norėdami pristabdyti įrašo atkūrimą, paspauskite ||•Norėdami sustabdyti įrašo atkūrimą, paspauskite ■•Norėdami persukti įrašą atgal, paspauskite ◀◀•Norėdami greitai persukti įrašą pirmyn, paspauskite ▶▶•Norėdami iškart paleisti įrašymą, paspauskite ●

### 3 - GUIDE

Atidaro arba uždaro TV gidą.

### 4 – SOURCE

Atidaro arba uždaro jungčių sąrašą.

### 5 – Pagrindinis

Atidaro arba uždaro pradinį meniu.

### 6 – LIST

Atidaro arba uždaro kanalų sąrašą arba nuotraukų, muzikos ar filmų sąrašą.

### 7 – OK mygtukas

Patvirtina pasirinkimą.

### 8 – EXIT

Paspaudę grįšite prie paskutinio pasirinkto prijungto įrenginio, pvz., skaitmeninio imtuvo.

### 9 – Atgal

Skirtas grįžti į ankstesnį kanalą. Išėiti iš meniu nepakeitus nustatymo. Pereiti atgal į ankstesnį teleteksto arba „Smart TV“ puslapį.

### 10 – 3D

Atidaro arba uždaro 3D meniu.

### 11 – AMBILIGHT

Įjungia arba išjungia „Ambilight“ ir įjungia „Ambilight“ parengties režimą.

### 12 – FORMAT

Atidaro arba uždaro vaizdo formato meniu.

### 13 – TV

Įjungia televizijos žiūrėjimą.

### 14 – SMART TV

Atidaro „Smart TV“ paleidimo puslapį.

### 15 – INFO

Atidaro arba uždaro informaciją.

### 16 - Mygtukai su rodyklėmis

Pereiti aukštyn, žemyn, į kairę ir dešinę.

### 17 – OPTIONS

Atidaro arba uždaro parinkčių meniu.

## Dugnas

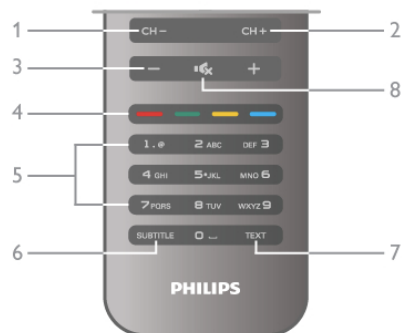

### 1 – CH-, Kanalas -

Perjungia į ankstesnį kanalą kanalų sąrašė, į ankstesnį puslapį tekste arba į ankstesnį skyrių diske.

### 2 – CH+, Kanalas +

Perjungia į kitą kanalą kanalų sąrašė, į kitą puslapį tekste arba į kitą skyrių diske.

### 3 – Garsumas - ir +

Reguliuoja garsumą.

### 4 – Spalvoti mygtukai

Tiesioginis parinkčių pasirinkimas.

### 5 – Skaičių mygtukai ir teksto klaviatūra

Skirti tiesiogiai televizoriaus kanalui pasirinkti arba tekstui įvesti.

### 6 – SUBTITLE

Įjungia ir išjungia subtitrus arba įjungia nutildžius garsą.

### 7 – TEXT

Atidaro arba uždaro tekstą.

### 8 – Nutildymas

Išjungia garsą arba jį vėl įjungia.

## IR jutiklis

Visada nukreipkite nuotolinio valdymo pultą į nuotolinio valdymo infraraudonųjų spindulių jutiklį televizoriaus priekyje.



## Akumulatoriai

Norėdami pakeisti maitinimo elementus, atidarykite maitinimo elementų skyrių galinėje nuotolinio valdymo pulto pusėje.

1 – šiek tiek paspauskite rodyklę ant nuotolinio valdymo pulto galinės pusės ir stumdami rodyklės kryptimi atidarykite maitinimo elementų dangtelį.

2 – pakeiskite senus maitinimo elementus 2 naujais AAA-LR03 tipo 1,5 V elementais. Įsitinkinkite, kad teisingai nukreipti + ir – elementų galai.

3 – vėl uždėkite maitinimo elementų dangtelį ir uždarykite stumdami, kol jis spragtelės.

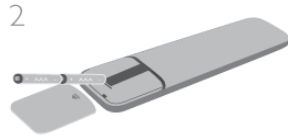

Išimkite maitinimo elementus, jei ilgai nenaudojate nuotolinio valdymo pulto.

Išmeskite maitinimo elementus pagal eksploatacijos pabaigos direktyvas.

**Pagalboje** paspauskite **≡ Sąrašas** ir žiūrėkite **Pabaigus naudoti**, norėdami rasti daugiau informacijos.

## Valymas

Jūsų nuotolinio valdymo pultas turi įbrėžimams atsparią dangą.

Valykite nuotolinio valdymo pultą minkšta drėgna šluoste. Niekomet nevalykite televizoriaus ar nuotolinio valdymo pulto alkoholiu, cheminėmis medžiagomis ar buitinais valikliais.

## 3.3 Žiūrėti TV

### Kanalai

#### Kanalų perjungimas

Norėdami žiūrėti televizijos kanalus, paspauskite **TV**. Televizorius persijungs į paskutinį jūsų žiūrėtą televizijos kanalą.

Arba paspauskite **🏠**, kad atsidarytų pradinis meniu, pasirinkite **Žiūrėti TV** ir paspauskite **OK**.



#### Kanalų perjungimas

Norėdami perjungti kanalus, paspauskite **CH+** arba **CH-**. Jeigu žinote kanalo numerį, surinkite numerį skaičių mygtukais. Surinkę numerį paspauskite **OK**, kad kanalas įsijungtų iškart. Norėdami įjungti anksčiau žiūrėtą kanalą, paspauskite **↶**.

#### Kanalo iš kanalų sąrašo įjungimas

Žiūrėdami televizijos kanalą, paspauskite **≡ LIST**, kad atsidarytų kanalų sąrašai. Pasirinkite sąrašą skirtukų eilėje.



Kanalų sąrašė pereikite prie norimo televizijos kanalo arba radijo stoties. Kai bus pažymėta jo piktograma, paspauskite **OK**, kad įsijungtų televizijos kanalas arba radijo stotis.

Kanalų sąrašė gali būti keli puslapiai su kanalais. Norėdami peržiūrėti kitą arba ankstesnį puslapį, paspauskite **CH-** arba **CH+**.

Norėdami uždaryti kanalų sąrašus neperjungdami kanalo, paspauskite **≡ LIST** dar kartą.

#### Radijo kanalai

Jeigu yra skaitmeninių transliacijų, diegiant įdiegiamos skaitmeninės radijo stotys. Radijo kanalą galite įjungti taip pat, kaip įjungiate televizijos kanalą. Diegiant kabelinius (DVB-C) kanalus, radijo kanalams paprastai priskiriami kanalų numeriai nuo 1001.

#### Kanalų parinktis

Kai žiūrėte televizijos kanalą, atsižvelgę į žiūrimo kanalo tipą (analoginis ar skaitmeninis) arba į atliktus televizoriaus nustatymus, galite rinktis kai kurias parinktis.

#### Atidarykite parinktis

Žiūrėdami televizijos kanalą, paspauskite **≡ OPTIONS** ir pasirinkite skirtuką **≡ Parinktis** meniu juostoje.



#### Universali prieiga

Kai įjungta universali prieiga, galite nustatyti kai kurias parinktis, skirtas žmonėms, kurių klausos ar regėjimo sutrikę.

**Pagalboje** paspauskite **≡ Sąrašas** ir žiūrėkite **Universali prieiga**, norėdami rasti daugiau informacijos.

#### Vaizdo įrašo parinkimas

Skaitmeninės televizijos kanalai – keletas vaizdo signalų (keleto šaltinių transliacijos), skirtingi to paties renginio kameros taškai ar kampai arba skirtingos programos vienu televizijos kanalu. Televizorius rodo pranešimą, jeigu yra tokių televizijos kanalų.

#### Subtitrai

Naudojant šią parinktį galima **subtitrus įjungti** arba **subtitrus išjungti**. Pasirinkite **Įjungti nutildžius**, kad subtitrai būtų rodomi tik kai garsas nutildytas paspaudus **🔇**.

#### Titru kalba

Vykstant skaitmeninei transliacijai, galite laikinai pasirinkti esamą subtitrų kalbą, jeigu nėra nė vienos iš jūsų pageidaujamų kalbų.

**Pagalboje** paspauskite **≡ Sąrašas** ir žiūrėkite **Subtitrai**, norėdami rasti daugiau informacijos.

### Garso įrašų kalbos

Vykstant skaitmeninei transliacijai, galite laikinai pasirinkti esamą garso kalbą, jeigu nėra nė vienos iš jūsų pageidaujamų kalbų.

**Pagalboje** paspauskite **≡ Sąrašas** ir žiūrėkite **Garso įrašų kalbos**, norėdami rasti daugiau informacijos.

### Dual I-II

Jeigu garso signalas turi dvi garso įrašų kalbas, bet viena arba abi kalbos neturi kalbos indikacijos, galima naudoti šią parinktį.

### Bendroji sąsaja

Jeigu CAM transliuoja mokamą aukštos kokybės turinį, šia parinktimi galite nustatyti teikėjo nustatymus.

### HbbTV šiame kanale

Jeigu kanalas turi HbbTV puslapius, galite blokuoti šiuos puslapius.

**Pagalboje** paspauskite **≡ Sąrašas** ir žiūrėkite **HbbTV**, norėdami rasti daugiau informacijos.

### Būseną

Pasirinkite **Būseną** norėdami peržiūrėti techninę informaciją apie kanalą (jeigu yra analoginis ar skaitmeninis) arba žiūrimą prijungtą įrenginį.

### Kanalų sąrašai

#### Kanalų sąrašai

Kanalų sąrašė galite rasti visus įdiegtus televizijos ir radijo kanalus.

Šalia kanalų sąrašo **Visi**, kuriame yra visi įdiegti kanalai, galite sukurti sąrašą **Mėgstamiausieji**, atskirai peržiūrėti įdiegtas **Radio** stotis arba atrasti naujai pridėtus kanalus sąrašė **Nauji**.

### Kanalo iš kanalų sąrašo įjungimas

Žiūrėdami televizijos kanalą, paspauskite **≡ LIST**, kad atsidarytų kanalų sąrašai.

Pasirinkite vieną iš kanalų sąrašų.



Kanalų sąrašė pereikite prie norimo televizijos kanalo arba radijo stoties. Kai bus pažymėta jo piktograma, paspauskite **OK**, kad įsijungtų šis kanalas arba radijo stotis.

Kanalų sąrašė gali būti keli puslapiai su kanalais. Norėdami peržiūrėti kitą arba ankstesnį puslapį, paspauskite **CH-** arba **CH+**.

Norėdami uždaryti kanalų sąrašus neperjungdami kanalo, paspauskite **≡ LIST** dar kartą.

### Pažymėti kaip mėgstamiausią

Kanalų sąrašė **Visi** galite nustatyti bet kurį kanalą kaip mėgstamą. Pasirinkite kanalą sąrašė ir paspauskite **■ Pažymėti kaip mėgstamiausią**. Kanalas bus įtrauktas į mėgstamų kanalų sąrašą.

### Kanalų sąrašo parinktis

Atsižvelgdami į ekrane rodomą kanalų sąrašą, paspauskite **≡ OPTIONS**, kad galėtumėte pasirinkti šias parinktis:

- Skaitmeninis / analoginis
- Nemokamas / koduotas
- Užrakinti
- Atrakinti



### Kanalų logotipai

Televizorius gali rodyti daugelio kanalų logotipus. Jeigu norite paslėpti šiuos logotipus, galite juos išjungti.

Norėdami išjungti **kanalų logotipus** . . .

**1** – paspauskite **↑**, pasirinkite **⚙ Sąranka** ir paspauskite **OK**.

**2** – pasirinkite **TV nustatymai > Bendrieji nustatymai > Kanalų logotipai** ir paspauskite **OK**.

**3** – pasirinkite **Išjungti** ir paspauskite **OK**.

**4** – paspausdami **↵** (jeigu reikia, keletą kartų) uždarykite meniu.

### Kanalų pervadinimas

Galite pervadinti kanalus bet kuriame kanalų sąrašė.

**1** – kanalų sąrašė pažymėkite kanalą, kurį norite pervadinti.

**2** – paspauskite **■ Pervadinti**.

### Įveskite tekstą

Norėdami įvesti tekstą, mygtukais su rodyklėmis pasirinkite teksto įvedimo laukelį.

Įvesdami simbolius naudokite nuotolinio valdymo pulto klaviatūrą, kaip siųsdami SMS / teksto žinutę. Pradėjus rašyti ekrane pasirodys ekrano klaviatūra. Spalvotais mygtukais galite pasirinkti apatinio, viršutinio registro, specialiuosius simbolius ir grįžimo mygtuką.

Paspauskite **↵** norėdami ištrinti simbolį.

Pasirinkite **Atlikta** ir baikite pervadinimą.



Arba jeigu kitoje jūsų nuotolinio valdymo pulto pusėje yra klaviatūra, galite naudoti šią klaviatūrą.

**Pagalboje** paspauskite **≡ Sąrašas** ir žiūrėkite **Nuotolinio valdymo pulto klaviatūra**, norėdami rasti daugiau informacijos.

### Kanalų pertvarkymas

Galite keisti kanalų išdėstymo tvarką mėgstamiausių kanalų sąrašė.

Pagalboje paspauskite  **Sąrašas** ir žiūrėkite **Mėgstamiausi kanalai**, norėdami rasti daugiau informacijos.

### Mėgstamiausi kanalai

Galite sukurti mėgstamiausių kanalų sąrašą, kuriame yra tik tie kanalai, kuriuos norite žiūrėti. Pasirinkę mėgstamiausių kanalų sąrašą, perjunginėdami kanalus matysite tik mėgstamiausius kanalus.

### Sukurkite mėgstamiausių kanalų sąrašą



- 1 – žiūrėdami televizijos kanalą, paspauskite  **LIST**, kad atsidarytų kanalų sąrašai.
- 2 – pasirinkite **Mėgstamiausieji**.
- 3 – jeigu sąrašas tuščias, televizorius paprašys jūsų pradėti įtraukti kanalus. Paspauskite **OK**.
- 4 – mygtukais su rodyklėmis pasirinkite kanalą ir paspauskite mygtuką **OK** – kanalas taps mėgstamiausiu kanalu. Kanalų rodymo tvarka mėgstamiausių kanalų sąrašė priklauso nuo to, kokia tvarka įtraukėte juos į sąrašą.

### Mėgstamiausių kanalų įtraukimas ir šalinimas



Norėdami įtraukti mėgstamą kanalą į mėgstamiausių kanalų sąrašą arba pašalinti, atidarykite sąrašą ir paspauskite  **OPTIONS**, pasirinkite **Pridėti / naikinti mėgstamiausiuosius** ir paspauskite **OK**. Mygtukais su rodyklėmis pasirinkite kanalą ir paspauskite **OK**, kad įtrauktumėte jį į mėgstamiausiųjų sąrašą arba pašalintumėte.

### Keisti tvarką

Galite keisti kanalų išdėstymo tvarką mėgstamiausių kanalų sąrašė.

- 1 – kanalų sąrašė **Mėgstamiausieji** pažymėkite kanalą, kurio padėtį norite pakeisti.
- 2 – paspauskite  **Perkelti**.
- 3 – mygtukais su rodyklėmis perkeltite kanalą į norimą vietą. Arba galite įvesti naują padėtį tiesiogiai skaičių mygtukais.
- 4 – paspauskite **OK**, kad patvirtintumėte padėtį. Arba jeigu norite atšaukti padėties keitimą, paspauskite  **Atšaukti**. Galite pažymėti kitą kanalą ir pakartoti tą patį.



### Mėgstamiausių kanalų įtraukimas ir šalinimas kituose kanalų sąrašuose

Galite pažymėti kanalus ir radijo stotis kaip mėgstamiausiuosius kanalų sąrašuose **Visi**, **Radijas** ir **Nauji**. Šiuose sąrašuose pažymėkite kanalą, kurį norite įtraukti į mėgstamiausiųjų sąrašą ir paspauskite  **Pažymėti kaip mėgstamiausią**. Kanalas bus pažymėtas žvaigždute  ir įtrauktas į mėgstamiausių kanalų sąrašą. Norėdami panaikinti mėgstamiausio kanalo žymėjimą, pasirinkite kanalą bet kuriame kanalų sąrašė ir paspauskite  **Atžymėti mėgstamą**. Kanalas bus pašalintas iš mėgstamiausių kanalų sąrašo.

### Užraktas nuo vaikų

Norėdami neleisti vaikams žiūrėti kanalo arba programos, galite užrakinti kanalus arba programas pagal konkretaus amžiaus nustatymus.

### Kanalo užrakinimas



Galite užrakinti kanalą, kad vaikai negalėtų jo žiūrėti. Norėdami žiūrėti užrakinimą, turite įvesti užrakto nuo vaikų kodą. Norėdami užrakinti televizijos kanalą, jį žiūrėdami paspauskite  **LIST**, kad atsidarytų **Kanalų sąrašai**. Bet kuriame sąrašė pasirinkite kanalą, kurį norite užrakinti, paspauskite  **OPTIONS** ir pasirinkite **Užrakinti kanalą**. Kanalų sąrašė užrakintas kanalas bus pažymėtas spyna . Norėdami atrakinti kanalą, pasirinkite užrakinimą kanalų sąrašė ir pasirinkite parinktį **Atrakinti kanalą**. Turėsite įvesti užrakto nuo vaikų kodą.

Programų iš prijungtų įrenginių užrakinti negalima.

### Tėvų įvertinimas



Kai kurie skaitmeninių programų transliuotojai priskiria programoms įvertinimus. Jei įvertinimas lygus ar aukštesnis nei nustatytas jūsų vaiko amžiui, programa bus blokuojama. Norėdami žiūrėti užblokuotą programą, turite įvesti užrakto nuo vaikų kodą. Tėvų kontrolė nustatyta visiems kanalams.

### Amžiaus kategorijos nustatymas

Paspauskite  , pasirinkite  **Sąranka** ir paspauskite **OK**. Pasirinkite **Kanalų nustatymai > Užraktas nuo vaikų > Tėvų kontrolė**.

Norėdami pasirinkti amžiaus kategoriją, įveskite savo 4 skaitmenų užrakto nuo vaikų kodą. Jei užrakto nuo vaikų kodas dar nenustatytas, galite nustatyti kodą dabar. Jei kodas įvestas, galite pasirinkti amžiaus reitingą. Jei programos reitingas atitinka arba yra aukštesnis už nustatytą pagal jūsų vaiko amžių, programa bus užrakinta. Televizorius paprašys kodo, kad galėtų atrakinti programą. Kai kurių operatorių atveju blokuojamos tik programos, turinčios aukštesnį reitingą.

### Keisti kodą

Norėdami pakeisti esamą užrakto nuo vaikų kodą, paspauskite  , pasirinkite  **Sąranka** ir paspauskite **OK**. Pasirinkite **Kanalų nustatymai > Užraktas nuo vaikų > Keisti kodą**. Įveskite esamą kodą, tada dukart įveskite naują kodą. Naujas kodas nustatytas.

### Pamiršote kodą?

Jei pamiršote atrakinimo kodą, kreipkitės į klientų aptarnavimo centrą savo šalyje. Telefono numerį rasite dokumentuose, kurie pateikti su televizoriumi, arba adresu [www.philips.com/support](http://www.philips.com/support).

### Kanalo diegimas

#### Atnaujinti kanalus

#### Automatinis naujinimas

Jeigu priimate skaitmeninius kanalus, galite nustatyti televizorių automatiškai atnaujinti sąrašą naujais kanalais. Arba galite paleisti kanalų naujinimą patys.

#### Automatinis kanalų atnaujinimas

Kartą per dieną 6 valandą televizorius atnaujina kanalus ir įsimeina naujus. Nauji kanalai įsimeinami visų kanalų sąrašė ir naujų kanalų sąrašė. Tušti kanalai panaikinami.

Jeigu randama naujų kanalų arba jeigu kanalai yra atnaujinti ar panaikinti, paleidus televizorių rodomas pranešimas. Televizorius turi veikti parengties režimu, kad kanalai būtų automatiškai atnaujinami.

Norėdami išjungti paleidžiant rodomą pranešimą, paspauskite **↑**, pasirinkite **⚙️ Sąranka** ir paspauskite **OK**. Pasirinkite **Kanalų nustatymai** ir paspauskite **OK**. Pasirinkite **Kanalų įdiegimas > Kanalų naujinimo pranešimas > Išjungti**.

Norėdami išjungti automatinį kanalų naujinimą, paspauskite **↑**, pasirinkite **⚙️ Sąranka** ir paspauskite **OK**. Pasirinkite **Kanalų nustatymai** ir paspauskite **OK**. Pasirinkite **Kanalų įdiegimas > Automatinis kanalų naujinimas > Išjungti**.

### Atnaujinimo paleidimas

Norėdami paleisti naujinimą patys, paspauskite **↑**, pasirinkite **⚙️ Sąranka** ir paspauskite **OK**. Pasirinkite **Ieškoti kanalų** ir paspauskite **OK**. Pasirinkite **Naujinti kanalus** ir vykdykite ekrane pateikiamus nurodymus. Naujinimas gali užtrukti kelias minutes.

Kai kuriose šalyse automatinis kanalų naujinimas atliekamas žiūrint televizorių arba bet kuriuo metu, kai televizorius veikia parengties režimu.

### Nauji kanalai

Naujus kanalus, pridėtus atliekant automatinį kanalų naujinimą, lengva rasti kanalų sąrašė **Nauji**. Tie patys nauji kanalai išsaugomi ir kanalų sąrašė **Visi** arba **Radijas**.

Nauji kanalai naujų kanalų sąrašė išliks, kol nepažymėsite jų kaip mėgstamiausių arba kol jų neįjungsite.

**Pagalboje** paspauskite **☰ Sąrašas** ir žiūrėkite **Mėgstamiausi kanalai**, norėdami sužinoti, kaip pažymėti kanalus kaip mėgstamiausius.

### Iš naujo įdiegti kanalus

Galite ieškoti ir iš naujo įdiegti kanalus, o visus kitus televizoriaus nustatymus palikti nepakeistus. Arba galite atlikti naują televizoriaus diegimą.

Jeigu nustatytas užrakto nuo vaikų kodas, kad galėtumėte iš naujo įdiegti kanalus, turėsite įvesti šį kodą.

### Iš naujo įdiegti kanalus

Jeigu norite iš naujo įdiegti tik kanalus . . .

- 1 – paspauskite **↑**, pasirinkite **⚙️ Sąranka** ir paspauskite **OK**.
- 2 – pasirinkite **Ieškoti kanalų > Iš naujo įdiegti kanalus** ir paspauskite **OK**.
- 3 – pasirinkite **Antena (DVB-T)** arba **Kabelinė (DVB-C)**. Kanalo paieška gali užtrukti kelias minutes. Vykdykite ekrane pateikiamus nurodymus.

### Visas diegimas

Norėdami atlikti visą televizoriaus diegimą . . .

- 1 – paspauskite **↑**, pasirinkite **⚙️ Sąranka** ir paspauskite **OK**.
- 2 – pasirinkite **TV nustatymai > Iš naujo įdiegti televizorių** ir paspauskite **OK**. Diegimas gali užtrukti kelias minutes. Vykdykite ekrane pateikiamus nurodymus.

### Gamykliniai nustatymai

Gamykliniais nustatymais televizorius nustatomas atgal į originalius televizoriaus vaizdo, garso ir „Ambilight“ nustatymus.

Norėdami grąžinti originalius gamyklinius nustatymus . . .

- 1 – paspauskite **↑**, pasirinkite **⚙️ Sąranka** ir paspauskite **OK**.
- 2 – pasirinkite **TV nustatymai > Bendrieji nustatymai > Gamykliniai nustatymai** ir paspauskite **OK**.
- 3 – paspauskite **OK**, kad patvirtintumėte.
- 4 – paspausdami **↵** (jeigu reikia, keletą kartų) uždarykite meniu.

### Kanalų sąrašo kopija

#### Įvadas

Kanalų sąrašo kopijavimas skirtas pardavėjams ir patyrusiems naudotojams.

Naudojant **kanalų sąrašo kopijavimo** funkciją galima kopijuoti viename televizoriuje įdiegtus kanalus į kitą tos pačios kategorijos „Philips“ televizorių. Tai padeda išvengti ilgai trunkančios kanalų paieškos įkeliant iš anksto nustatytą kanalų sąrašą į televizorių. Mažas jūsų nukopijuotas failas tilps bet kokioje USB atmintinėje.

#### Sąlygos

- Abu televizoriai turi būti tų pačių metų kategorijos.
- Abiejų televizorių tipo numeryje turi būti vienoda gaminio tipo DVB priesaga (H, K, M, T arba D/00) ir televizorius turi būti įdiegtas tai pačiai šaliai.
- Abu televizoriai turi turėti tą patį aparatinės įrangos tipą. Patikrinkite tipą ant televizoriaus tipo plokštės televizoriaus nugarėlėje. Paprastai ji pažymėta kaip Q . . . LA
- Abu televizoriai turi turėti suderinamas programinės įrangos versijas. Įkeliant pranešimas ekrane perspės, jei programinės įrangos versijos bus nesuderinamos.

### Esama versija

Galite patikrinti esamą televizoriaus programinės įrangos versiją pasirinkę **Esama versija**.

### Kanalų sąrašo kopijavimas

#### Kanalų sąrašo kopijavimas

- 1 – įjunkite televizorių, kuriame yra įdiegti kanalai. Prijunkite USB atmintinę.
- 2 – paspauskite **↑**, pasirinkite **⚙️ Sąranka** ir paspauskite **OK**.
- 3 – pasirinkite **TV nustatymai > Bendrieji nustatymai > Kanalų sąrašo kopijavimas > Kopijuoti į USB** ir paspauskite **OK**. Norint nukopijuoti kanalų sąrašą iš šio televizoriaus, jūsų gali paprašyti įvesti užrakto nuo vaikų kodą, kurį įvedėte įdiegdami.
- 4 – kai kopijavimas bus atliktas, ištraukite USB atmintinę.

Dabar galite įkelti nukopijuotą kanalų sąrašą į kitą „Philips“ televizorių.

### Kanalų sąrašo įkėlimas

#### Įkelti nukopijuotų kanalų sąrašą

Atsižvelgdami į tai, ar jūsų televizorius jau yra įdiegtas, ar dar ne, turite naudoti skirtingus kanalų sąrašo įkėlimo būdus.



#### Į dar neįdiegtą televizorių

- 1 – įkiškite maitinimo kištuką, kad pradėtumėte diegimą, ir pasirinkite kalbą bei šalį. Galite praleisti kanalų paiešką. Užbaikite diegimą.
- 2 – įkiškite USB atmintinę su kito televizoriaus kanalų sąrašu.
- 3 – norėdami pradėti įkelti kanalų sąrašą, paspauskite **↑**, pasirinkite **⚙️ Sąranka** ir paspauskite **OK**.
- 4 – pasirinkite **TV nustatymai > Bendrieji nustatymai > Kanalų sąrašo kopijavimas > Kopijuoti į televizorių** ir paspauskite **OK**. Jūsų gali paprašyti įvesti šio televizoriaus užrakto nuo vaikų kodą.





5 – televizoriuje pasirodys pranešimas, jei kanalų sąrašas bus sėkmingai nukopijuotas į televizorių. Ištraukite USB atmintinę.

### Į jau įdiegtą televizorių



1 – patikrinkite televizoriaus šalies nustatymus. (Norėdami patikrinti šį nustatymą, paspauskite , pasirinkite  **Sąranka** ir paspauskite **OK**. Pasirinkite **Ieškoti kanalų > Iš naujo įdiegti kanalus** ir paspauskite **OK**. Paspauskite , tada **Atšaukti**, jeigu norite išeiti iš kanalų paieškos.)

Jei šalis tinkama, tęskite, kaip aprašyta 2 veiksmo.

Jeigu šalis netinkama, jums reikia paleisti diegimą iš naujo.

Norėdami paleisti diegimą iš naujo, paspauskite , pasirinkite  **Sąranka** ir paspauskite **OK**. Pasirinkite **Ieškoti kanalų > Iš naujo įdiegti kanalus > Gerai**. Pasirinkite teisingą šalį ir praleiskite kanalų paiešką. Užbaikite diegimą. Baigę grįžkite prie 2 veiksmo.

2 – įkiškite USB atmintinę su kito televizoriaus kanalų sąrašu.



3 – norėdami pradėti įkelti kanalų sąrašą, paspauskite , pasirinkite  **Sąranka** ir paspauskite **OK**.

4 – pasirinkite **TV nustatymai > Bendrieji nustatymai > Kanalų sąrašo kopijavimas > Kopijuoti į televizorių** ir paspauskite **OK**. Jūsų gali paprašyti įvesti šio televizoriaus užrakto nuo vaikų kodą.

5 – televizoriuje pasirodys pranešimas, jei kanalų sąrašas bus sėkmingai nukopijuotas į televizorių. Ištraukite USB atmintinę.

### DVB-T arba DVB-C

Jei jūsų šalyje galima priimti ir DVB-T, ir DVB-C signalus, ir jūsų televizorius yra nustatytas priimti DVB-T ir DVB-C signalus jūsų šalyje, nustatydami kanalus pirmą kartą turėsite pasirinkti vieną iš šių būdų.

Jeigu norite pakeisti DVB nustatymą ir paleisti naują kanalų diegimą, paspauskite , pasirinkite  **Sąranka** ir paspauskite **OK**.

Pasirinkite **Kanalų nustatymai** ir paspauskite **OK**.

Pasirinkite **Kanalų įdiegimas > Antenos jungtis > Antena arba Kabelinė (DVB-C)** ir paspauskite **OK**. Pasirinkite norimą DVB parametą.

### DVB-C kanalų diegimas

Kad būtų lengviau naudoti, visi DVB-C nustatymai yra nustatomi automatiškai.

Jeigu jūsų DVB-C teikėjas pateikė tam tikras konkrečias DVB-C reikšmes (tinklo identifikatorių arba dažnį), įveskite šias reikšmes, kai televizorius jų prašo įdiegiant.

Įdiegiant gali tecti pakoreguoti nuskaitymą (visą arba greitą nuskaitymą) arba įvesti konkretų simbolių dažnį **nustatymų** meniu. Norėdami nustatyti **simbolių dažnį**, pirmiausia nustatykite simbolių dažnį į **rankinį**.

### Kanalo numerių nesuderinamumas

Kai kuriose šalyse skirtingi televizijos kanalai (transliuotojai) gali turėti tuos pačius kanalo numerius. Diegiant televizorius rodo nesuderinamų kanalų numerių sąrašą. Jūs turite pasirinkti, kuriuos televizijos kanalus norite įdiegti kanalo numeriais su keletu televizijos kanalų.

### DVB-T ir DVB-C

Jeigu galite naudoti DVB-T antenos įvestį, bet kartu ir DVB-C įvestį, galite nustatyti savo televizorių naudoti ir DVB-T, ir DVB-C. Įdiekite vieną sistemą po kitos naudodamiesi reikiamaiais nustatymais.

Kai abi sistemos bus įdiegtos, jums reikės perjungti antenos įvesties signalą **antenos** jungtyje, galinėje televizoriaus sienelėje, ir nustatyti atitinkamą televizoriaus sistemą, kad būtų galima žiūrėti televizoriuje įdiegtus kanalus.



Kaip pasirinkti DVB-T arba DVB-C nustatymą, buvo aprašyta anksčiau.

### Priėmimo kokybė





Jeigu priimate skaitmeninius kanalus, galite patikrinti kanalo kokybę ir signalo stiprumą.

Jeigu turite savo anteną, galite pakeisti jos padėtį ir pabandyti pagerinti priėmimą.

Norėdami patikrinti skaitmeninio kanalo priėmimo kokybę, įjunkite kanalą.

Paspauskite , pasirinkite  **Sąranka** ir paspauskite **OK**. Pasirinkite **Kanalų nustatymai** ir paspauskite **OK**. Pasirinkite **Kanalų įdiegimas > Skaitmeninis: priėmimo tikrinimas** ir paspauskite **OK**.

Šiam kanalui rodomas skaitmeninis transliacijos dažnis. Jei priėmimo kokybė prasta, galite keisti antenos padėtį. Norėdami dar kartą patikrinti šio dažnio signalo kokybę, pasirinkite **Ieškoti** ir spauskite **Gerai**.



Norėdami įvesti konkretų skaitmeninį dažnį patys, naudokite nuotolinio valdymo pulto skaičių mygtukus. Arba pasirinkite dažnį pažymėdami skaičių mygtukais  ir  bei keisdami skaičių mygtukais  ir . Norėdami patikrinti dažnį, pasirinkite **Paieška** ir paspauskite **OK**.

Jei kanalus priimate per DVB-C, galima rinktis parinktis **Simbolių dažnio režimas** ir **Iš anksto nustatyti simbolių dažniai**.

Pasirinkite simbolių dažnio režimo reikšmę **Automatinis**, jei kabelinės televizijos signalas nesuteikė jums konkrečių simbolių dažnio reikšmių. Norėdami įvesti simbolių dažnio reikšmes, naudokite skaičių mygtukus.

### Rankinis diegimas

Analoginius televizijos kanalus galima įdiegti rankiniu būdu po vieną.

Norėdami įdiegti analoginius kanalus rankiniu būdu, paspauskite , pasirinkite  **Sąranka** ir paspauskite **OK**.

Pasirinkite **Kanalų nustatymai** ir paspauskite **OK**.

Pasirinkite **Kanalų įdiegimas > Analoginis: rankinis diegimas** ir paspauskite **OK**.

#### 1 – Sistema



Norėdami nustatyti televizijos sistemą, pasirinkite **Sistema** ir paspauskite **OK**.

Pasirinkite savo šalį arba tą pasaulio dalį, kurioje šiuo metu esate.

#### 2 – Rasti kanalą

Norėdami rasti kanalą, pasirinkite **Kanalo radimas** ir spauskite **Gerai**. Pasirinkite **Ieškoti** ir spauskite **Gerai**. Galite dažnį įvesti ir patys. Jei priėmimo kokybė prasta, dar kartą paspauskite **Ieškoti**. Jei norite įrašyti kanalą, pasirinkite **Atlikta** ir paspauskite **Gerai**.

#### 3 – Tikslus suderinimas

Norėdami tiksliai suderinti kanalą, pasirinkite **Tikslus suderinimas** ir paspauskite **OK**. Galite tiksliai suderinti kanalą mygtukais  arba .

Jeigu norite išsaugoti rastą kanalą, pasirinkite **Atlikta** ir paspauskite **OK**.

#### 4 – Išsaugoti

Galite išsaugoti kanalą esamu kanalo numeriu arba parinkti naują kanalo numerį.

Pasirinkite **Išsaugoti esamą kanalą** arba **Išsaugoti kaip naują kanalą**.

Galite kartoti šiuos veiksmus tol, kol suderinsite visus galimus analoginius televizijos kanalus.



## Vaizdo formatas

Jeigu vaizdo viršuje ir apačioje arba abiejuose šonuose atsiranda juodos juostos, galite nustatyti vaizdo formatą, kuris užpildys visą ekraną.

Žiūrėdami televizijos kanalą, paspauskite **FORMAT**, kad atsidarytų **Vaizdo formato** meniu.

Pasirinkite nustatymą iš sąrašo ir paspauskite **OK**.

### Vaizdo formatai

Atsižvelgiant į ekrane rodomą vaizdą, galima rinktis tokius formatus:

- **Automatinis užpildymas**

Automatiškai didina vaizdą, kad jis užpildytų ekraną. Vaizdo iškreipimai minimalūs, subtitrai išlieka matomi. Netinka kompiuterio įvesčiai. Kai kurie išskirtiniai vaizdo formatai gali vis tiek rodyti juodas juostas.

- **Automatinis didinimas**

Automatiškai padidina vaizdą taip, kad jis kuo geriau užpildytų ekraną be iškreipimų. Gali matytis juodos juostos. Netinka kompiuterio įvesčiai.

- **Ypatingas didinimas**

Pašalina juodas juostas šonuose transliuojant 4:3. Vaizdas nustatomas per visą ekraną.

- **Filmo išplėtimas 16:9**

Padidina vaizdą iki 16:9 formato.

- **Plačiaekranis**

Išplečia vaizdą iki 16:9 formato.

- **Nepakeistas**

Geriausias režimas HD arba iš kompiuterio gaunamiems signalams. Ekranas rodomas tiksliai pagal pikselius. Žiūrint vaizdus iš kompiuterio, gali matytis juodos juostos.

## Teletekstas

### Teleteksto puslapiai

#### Atidaryti teletekstą

Norėdami atidaryti teletekstą, kai žiūrite televizijos kanalą, paspauskite **TEXT**.

Kad uždarytumėte teletekstą, dar kartą paspauskite **TEXT**.

### Pasirinkite teleteksto puslapį

Jei norite pasirinkti puslapį...

- Įveskite puslapio numerį skaičių mygtukais.
- Paspauskite ◀ arba ▶
- Paspauskite ▲ arba ▼.
- Paspauskite spalvos mygtuką, jei norite pasirinkti ta spalva pažymėtą elementą ekrano apačioje.

### Antriniai teleteksto puslapiai

Teleteksto puslapyje gali būti keli antriniai puslapiai. Jų numeriai rodomi juostoje šalia pagrindinio puslapio numerio.

Norėdami pasirinkti papildomą puslapį, paspauskite ◀ arba ▶.

### T.O.P. teleteksto puslapiai

Kai kurie transliuotojai transliuoja T.O.P. teletekstą.

Norėdami atidaryti T.O.P. teleteksto puslapius teletekste, paspauskite **OPTIONS** ir pasirinkite **T.O.P. apžvalga**.

### Ieškoti teleteksto

Galite pasirinkti žodį ir skenuoti teletekstą ieškodami visų vietų, kuriose pasikartoja šis žodis.

Atidarykite teleteksto puslapį ir paspauskite **OK**.

Mygtukais su rodyklėmis pasirinkite žodį arba skaičių.

Dabar dar kartą paspauskite **OK**, kad iškart peršoktumėte į kitą vietą, kur yra šis žodis ar skaičius.

Vėl paspauskite **OK**, kad peršoktumėte dar į kitą vietą su šiuo žodžiu ar skaičiumi.

Norėdami sustabdyti paiešką, spauskite ▲, kol nieko nebus pasirinkta.

### Teletekstas iš prijungto įrenginio

Kai kurie prijungti įrenginiai, gaunantys televizijos kanalų signalus, taip pat siūlo teletekstą.

Norėdami atidaryti teletekstą iš prijungto įrenginio, paspauskite **HOME**, pasirinkite įrenginį ir paspauskite **OK**.

Žiūrėdami kanalą šiuo įrenginiu, paspauskite **OPTIONS**, pasirinkite Rodyti įrenginio mygtukus, pasirinkite mygtuką **TEXT** ir paspauskite **OK**. Paspauskite **TEXT**, kad paslėptumėte įrenginio mygtukus.

Norėdami uždaryti teletekstą, vėl paspauskite **TEXT**.

### Skaitmeninis tekstas (tik JK)

Kai kurie skaitmeninės televizijos transliuotojai siūlo skirtą skaitmeninį tekstą arba interaktyvias paslaugas savo skaitmeninės televizijos kanaluose. Šios paslaugos apima įprastą teletekstą, kurį galima pasirinkti ir naršyti naudojantis skaičių, spalvų mygtukais ir mygtukais su rodyklėmis.

Norėdami uždaryti skaitmeninį tekstą, paspauskite **TEXT**.

### Teleteksto parinktys

Teletekste paspaudę **OPTIONS** galėsite pasirinkti šias parinktis:

- Sustabdyti puslapį
- Dvigubas ekranas
- T.O.P. apžvalga
- Padidinti
- Atidengti

- Papildomų puslapių ciklas
- Kalba

### Sustabdyti puslapį

Norėdami sustabdyti automatinį papildomų puslapių pasukimą, paspauskite **III** **OPTIONS** ir pasirinkite **Fiksuoti puslapį**.

### Dvigubas ekranas / per visą ekraną

Norėdami rodyti televizijos kanalą ir teletekstą vieną šalia kito, paspauskite **III** **OPTIONS** ir pasirinkite **Dvigubas ekranas**. Pasirinkite **Visas ekranas**, jeigu norite grįžti prie vaizdo visame ekrane.

### T.O.P. apžvalga

Norėdami atidaryti T.O.P. teletekstą, paspauskite **III** **OPTIONS** ir pasirinkite **T.O.P. apžvalga**.

### Padidinti

Norėdami padidinti teleteksto puslapį, kad skaityti būtų patogiau, paspauskite **III** **OPTIONS** ir pasirinkite **Padidinti**. Norėdami slinkti žemyn puslapiu, spauskite **▼** arba **▲**.

### Atidengti

Norėdami nebeslėpti paslėptos informacijos puslapyje, paspauskite **III** **OPTIONS** ir pasirinkite **Atidengti**.

### Papildomų puslapių ciklas

Jeigu yra papildomų puslapių, jais galite eiti paspaudę **III** **OPTIONS** ir pasirinkę **Papildomų puslapių ciklas**.

### Kalba

Norėdami perjungti į simbolius, kuriuos teletekstas naudoja, kad ženklai būtų rodomi tinkamai, paspauskite **III** **OPTIONS** ir pasirinkite **Kalba**.

### Teleteksto nustatymas

#### Teleteksto kalba

Kai kurie skaitmeninės televizijos transliuotojai siūlo kelias teleteksto kalbas. Norėdami nustatyti pagrindinę ir antrinę teleteksto kalbą, paspauskite **🏠**, pasirinkite **⚙️ Sąranka** ir paspauskite **OK**. Pasirinkite **Kanalų nustatymai**, **Pagrindinis** arba **Antrinis teletekstas** ir savo pageidaujamas teleteksto kalbas.

#### Teletekstas 2.5

Jei yra, teletekstas 2.5 rodomas su geresne grafika ir daugiau spalvų. Teletekstas 2.5 įjungtas kaip standartinis gamyklinis nustatymas. Norėdami išjungti paspauskite **🏠**, pasirinkite **⚙️ Sąranka** ir paspauskite **OK**. Pasirinkite **TV nustatymai > Nuostatos > Teletekstas 2.5**.

## Interaktyvioji televizija

### Kas yra iTV?

Naudodami interaktyviąją televiziją kai kurie skaitmeniniai transliuotojai sujungia savo įprastinę televizijos programą su informaciniais arba pramoginiais puslapiais. Kai kuriuose puslapiuose galite reaguoti į programą arba balsuoti, pirkti internetu arba sumokėti už vaizdo įrašų pagal pageidavimą programą.

### HbbTV, MHEG, . . .

Transliuotojai naudoja įvairias interaktyvias televizijos sistemas: HbbTV (hibridinės transliacijos plačiajuostė televizija) arba iTV (interaktyvioji televizija – MHEG). Kartais interaktyvioji televizija vadinama skaitmeniniu tekstu arba raudonuoju mygtuku. Bet kiekviena sistema yra skirtinga. Daugiau informacijos rasite transliuotojo interneto svetainėje.

### Ko jums reikia

Interaktyvioji televizija prieinama tik skaitmeniniuose televizijos kanaluose. Norint mėgautis visais interaktyviosios televizijos pranašumais, jums reikia didelės spartos (plačiajuosčio) interneto ryšio su televizoriumi.

### iTV puslapiai

#### Atverti „iTV“ puslapius

Dauguma kanalų, kurie siūlo „HbbTV“ arba „iTV“, siūlo paspausti **■** (raudoną) mygtuką arba mygtuką **OK**, kad atvertumėte jų interaktyviąją programą.

#### Naršyti „iTV“ puslapiuose

Naršyti „iTV“ puslapiuose galite mygtukais su rodyklėmis ir spalvų mygtukais, galite naudoti skaičių mygtukus ir mygtuką **↵**. Galite naudoti mygtukus **▶** (leisti), **||** (paūzė) ir **■** (stabdyti), jeigu norite žiūrėti vaizdo įrašus „iTV“ puslapiuose.

#### Skaitmeninis tekstas (tik JK)

Norėdami atidaryti skaitmeninį tekstą, paspauskite **TEXT**. Norėdami uždaryti, paspauskite **↵**.

#### Užverti „iTV“ puslapius

Daugelyje „iTV“ puslapių informuojama, kurį mygtuką naudoti, kad jos būtų užvertos. Norėdami užverti „iTV“ puslapį, perjunkite į kitą televizijos kanalą ir atgal.

3.4

## TV gidas

### Atidaryti TV gidą

Naudodami TV gidą galite peržiūrėti savo kanalų esamų ir suplanuotų televizijos programų sąrašą\*.

#### Atidaryti TV gidą

Norėdami atidaryti TV gidą, paspauskite **GUIDE**. Norėdami uždaryti, paspauskite **GUIDE** dar kartą.



Pirmą kartą atidarius TV gidą, televizorius nuskaito visus televizijos kanalus ieškodamas programų informacijos. Tai gali užtrukti kelias minutes. TV gido duomenys saugomi televizoriuje.

#### Perjungimas į programą

Iš TV gido galite perjungti į esamą programą. Norėdami pasirinkti programą, mygtukais su rodyklėmis pažymėkite programos pavadinimą. Eikite į dešinę norėdami peržiūrėti programas, suplanuotas vėliau šią dieną. Norėdami įjungti programą (kanalą), pasirinkite programą ir paspauskite **OK**.

### Programos informacijos peržiūra

Norėdami rodyti išsamią pasirinktos programos informaciją, paspauskite **i** **INFO**.

### Keisti dieną

TV gidas gali rodyti vėlesnėms dienoms suplanuotas programas (iki 8 dienų).

Norėdami peržiūrėti vienos iš vėlesnių dienų tvarkaraštį, paspauskite **CH+**.

Paspauskite **CH-**, norėdami grįžti į ankstesnę dieną.

Arba galite paspausti **III** **OPTIONS** ir pasirinkti **Keisti dieną**.

Pasirinkite **Ankstesnė diena**, **Šiandien** arba **Vėlesnė diena** ir paspauskite **OK**, kad pasirinktumėte tvarkaraščio dieną.

Jeigu TV gido informacija gaunama iš interneto, paspauskite **■** **Pasirinkti dieną**.

### Nustatyti priminimą

Jeigu TV gido duomenys gaunami iš transliuotojo, galite nustatyti priminimus, kurie įspės jus apie prasidedančią programą pranešimu ekrane.

Norėdami nustatyti priminimą, pasirinkite programą iš tvarkaraščio ir paspauskite spalvotą mygtuką **Nustatyti primin.** Programa bus pažymėta laikrodžiu **⌚**.

Norėdami atšaukti priminimą, paspauskite spalvotą mygtuką **Išvalyti primin.**

Norėdami peržiūrėti visų nustatytų priminimų sąrašą, paspauskite spalvotą mygtuką **Suplanuoti primin.**

### Ieškoti pagal žanrą

Jeigu yra pateikta informacija, galite ieškoti suplanuotų programų pagal žanrą, pvz., filmai, sportas ir t. t.

Norėdami ieškoti programų pagal žanrą, paspauskite **III** **OPTIONS** ir pasirinkite **Ieškoti pagal žanrą**.

Pasirinkite žanrą ir paspauskite **OK**. Pasirodys rastų programų sąrašas.

### Įrašymas

Prijungę USB standųjį diską prie televizorius, galite įrašyti programas.

Naudodami TV gidą galite atlikti įrašymą pagal grafiką.

**Pagalboje** paspauskite **☰** **Sąrašas** ir žiūrėkite **Įrašymas**, norėdami rasti daugiau informacijos.

\* Atsižvelgiant į tai, iš kur gaunama TV gido informacija (duomenys), gali būti rodomi analoginiai ir skaitmeniniai kanalai arba tik skaitmeniniai kanalai. Ne visi kanalai turi TV gido informaciją.

## TV gido informacijos priėmimas

TV gidas gauna informaciją (duomenis) iš transliuotojų arba interneto. Kai kuriuose regionuose ir kai kurių kanalų TV gido informacija gali būti neteikiama.

Kol neprijungiate televizoriaus prie interneto, informacija gaunama iš transliuotojo.

Kai tik televizorius prijungiamas prie interneto, televizorius pradeda imti informaciją iš interneto.

Jeigu TV gido informacija gaunama iš interneto, TV gidas šalia skaitmeninių kanalų gali pateikti ir analoginius kanalus. TV gido meniu galite matyti dabar žiūrimą kanalą mažame ekrane. Jeigu TV gidas gaunamas iš interneto, negalite nustatyti priminimų.

### TV gido informacijos nustatymas

Jeigu televizorius yra prijungtas prie interneto, galite nustatyti, kad televizorius gautų TV gido informaciją iš transliuotojo.

Norėdami nustatyti TV gido informaciją, paspauskite **▲**, pasirinkite **⚙** **Sąranka** ir paspauskite **OK**.

Pasirinkite **TV nustatymai > Bendrieji nustatymai > TV gidas**. Pasirinkite **Iš transliuotojo** arba **Iš interneto**.

3.5

## Perjungti į įrenginius

### Šaltinių sąrašas

Jungčių sąrašė (šaltinio meniu) galite rasti prie televizoriaus prijungtus įrenginius.

Iš šaltinio meniu galite pereiti į įrenginį.

### Šaltinio meniu

Kad atsidarytų Šaltinio meniu, paspauskite **↔** **SOURCE**.

Norėdami perjungti į prijungtą įrenginį, pasirinkite įrenginį rodyklėmis **◀** (kairėn) arba **▶** (dešinėn) ir paspauskite **OK**.

Kai kuriuose įrenginiuose (HDMI-CEC įrenginiuose) galite pasirinkti operaciją tiesiog iš sąrašo po įrenginio piktograma. Pasirinkite įrenginį, operaciją ir paspauskite **OK**.

Norėdami uždaryti šaltinio meniu nepersijungę į įrenginį, dar kartą paspauskite **↔**.



### Automatinis aptikimas

Kai prijungiate naują įrenginį prie televizoriaus, įrenginys aptinkamas automatiškai ir įtraukiamas į šaltinio meniu. Įrenginys rodomas kaip piktograma (įrenginio tipas) ir turi pavadinimą.

Jeigu įrenginio tipas neatitinka įrenginio, pvz., televizoriuje rašoma, kad tai leistuvas, bet taip nėra, galite pakeisti tipą. Norėdami pakeisti įrenginio tipą, paspauskite **■** **Įrenginio tipas**, pasirinkite įrenginį atitinkančią tipą ir paspauskite **OK**. Jeigu įrenginio pavadinimas neatitinka įrenginio arba jeigu norite suteikti įrenginiui savo pavadinimą, paspauskite **■** **Pervadinti**. Naudodami nuotolinio valdymo pulto klaviatūrą įveskite naują pavadinimą.

Atitinkamas įrenginio tipas padės naudoti įrenginį. Įrenginio tipas nusako vaizdo ir garso stilius, raiškos reikšmes, specifinius nustatymus arba padėtį šaltinio meniu.

Prie televizoriaus prijungus naują įrenginį, įrenginio piktograma atsiras šaltinio meniu priekyje.

Jeigu televizorius neaptinka įrenginio automatiškai, pasirinkite jungtį, prie kurios prijungėte įrenginį, ir nustatykite įrenginio tipą bei pavadinimą.

#### Originalus vardas ir piktograma

Norėdami grąžinti originalų įrenginio pavadinimą ir tipo piktogramą paspauskite **III OPTIONS**, pasirinkite skirtuką **Parinktys** meniu juostoje, pasirinkite **Originalus vardas ir piktograma** ir paspauskite **OK**.

#### Jungčių paieška

Kad būtų iš naujo nuskaitytos visos televizoriaus jungtys ir atnaujintas šaltinio meniu, paspauskite **III OPTIONS**, pasirinkite skirtuką **Parinktys** meniu juostoje, pasirinkite **Jungčių paieška** ir paspauskite **OK**.

## Parengties režimu

Televizoriui veikiant parengties režimu, galite įjungti prijungtą įrenginį savo televizoriaus nuotolinio valdymo pultu.

#### Leisti

Norėdami įjungti ir diskų leistuvą, ir televizorių iš parengties režimo ir iškart paleisti diską arba programą, paspauskite ► (leisti) televizoriaus nuotolinio valdymo pulte. Įrenginys turi būti prijungtas HDMI laidu ir tiek televizoriuje, tiek įrenginyje turi būti įjungtas HDMI CEC.



#### Namų kino sistema

Galite įjungti namų kino sistemą, jei norite klausytis muzikinio disko arba radijo kanalo, ir palikti televizorių veikti parengties režimu.

Norėdami įjungti tik NKS, o televizorių palikti veikti parengties režimu, paspauskite **SOURCE** televizoriaus nuotolinio valdymo pulte.

## EasyLink

Naudodami „EasyLink“ galite valdyti prijungtą įrenginį televizoriaus nuotolinio valdymo pultu. „EasyLink“ naudoja HDMI CEC\* ryšiu su prijungtais įrenginiais palaikyti. Įrenginiai turi palaikyti HDMI CEC ir turi būti prijungti HDMI jungtimi.

Pagalboje paspauskite **☰ Sąrašas** ir žiūrėkite „EasyLink“, norėdami rasti daugiau informacijos.

3.6

## Subtitrai ir kalbos

### Subtitrai

#### Subtitrų įjungimas

Kad atsidarytų subtitrų meniu, paspauskite **SUBTITLE**.

Galite subtitrus **įjungti** arba **išjungti**.

Jei norite, kad subtitrai būtų rodomi, kai transliuojama programa ne jūsų kalba (kalba, kuria nustatytas televizorius), pasirinkite **Automatinis**. Be to, šis nustatymas rodytų subtitrus, kai nutildysite garsą paspaudę **☒**.

Analoginių kanalų subtitrus reikia nurodyti naudojant **teletekstą**.



#### Analoginių kanalų subtitrai

Žiūrint analoginius kanalus, kiekvieno kanalo subtitrus reikia įjungti rankiniu būdu.

**1** – įjunkite kanalą ir paspauskite **Teletekstas**, kad atsidarytų teletekstas.

**2** – įveskite subtitrų puslapio numerį, paprastai 888.

**3** – dar kartą paspauskite **Teletekstas**, kad teletekstas užsidarytų.

Jeigu žiūrėdami šį analoginį kanalą subtitrų meniu pasirinkote **Įjungti**, bus rodomi subtitrai (jeigu transliuojami).

Norėdami sužinoti, ar kanalas yra analoginis, ar skaitmeninis, įjunkite kanalą ir atidarykite **BūsenąParinkčių** meniu.

#### Skaitmeninių kanalų subtitrai

Skaitmeninių kanalų subtitrų nereikia nustatyti teletekste. Skaitmeniniuose kanaluose gali būti įdiegta keletas programos subtitrų kalbų. Galite nustatyti pageidaujamas pagrindinę ir antrinę subtitrų kalbas. Jeigu transliuojami subtitrai viena šių kalbų, televizorius juos rodytų.

Jeigu pageidaujimų subtitrų kalbų nėra, galite pasirinkti kitą transliuojamą subtitrų kalbą.

Norėdami nustatyti pagrindinę ir antrinę subtitrų kalbą . . .

**1** – paspauskite **↑**, pasirinkite **Sąranka** ir paspauskite **OK**.

**2** – pasirinkite **Kanalų nustatymai** ir **Kalbos > Pagrindiniai subtitrai** arba **Antriniai subtitrai**, paspauskite **OK**.

- 3 – pasirinkite kalbą ir paspauskite **OK**.
- 4 – paspausdami **↵** (jeigu reikia, keletą kartų) uždarykite meniu.

Jeigu norite pasirinkti subtitrų kalbą, kai nėra jūsų pageidaujamo kalbų . . .

- 1 – paspauskite **≡** **OPTIONS**
- 2 – pasirinkite **Subtitrų kalba** ir, pasirinkę kalbą, kurią norite laikinai naudoti, paspauskite **OK**.

---

## Garso įrašo kalba

Skaitmeninės televizijos kanalai gali transliuoti keletą programos garso įrašų kalbų. Galite nustatyti pageidaujamas pagrindinę ir antrinę garso įrašų kalbas. Jeigu garso įrašas transliuojamas viena šią kalbų, televizorius įjungs šią kalbą.

Jeigu pageidaujamo garso įrašų kalbų nėra, galite pasirinkti kitą transliuojamą garso įrašo kalbą.

Norėdami nustatyti pagrindinę ir antrinę garso įrašo kalbą . . .

- 1 – paspauskite **🏠**, pasirinkite **Sąranka** ir paspauskite **OK**.
- 2 – pasirinkite **Kanalų nustatymai** ir **Kalbos > Pagrindinis garsas** arba **Antrinis garsas**, paspauskite **OK**.
- 3 – pasirinkite kalbą ir paspauskite **OK**.
- 4 – paspausdami **↵** (jeigu reikia, keletą kartų) uždarykite meniu.

Jeigu norite pasirinkti garso įrašo kalbą, kai nėra jūsų pageidaujamos garso įrašų kalbos . . .

- 1 – paspauskite **≡** **OPTIONS**
- 2 – pasirinkite **Garso įrašo kalba** ir, pasirinkę kalbą, kurią norite laikinai naudoti, paspauskite **OK**.



### Originalo kalba

Jeigu skaitmeniniu kanalu transliuojama programos arba filmo originalo kalba, galite nustatyti televizorių, kad automatiškai įjungtų šią garso įrašo kalbą. Nustatykite originalo kalbos parinktį „Įjungti“, kad galėtumėte žiūrėti dubliuotą filmą originalo kalba (jeigu originalo kalba transliuojama).

Norėdami nustatyti **Originalo kalbą** . . .

- 1 – paspauskite **🏠**, pasirinkite **Sąranka** ir paspauskite **OK**.
- 2 – pasirinkite **Kanalų nustatymai**, **Kalbos > Originalo kalba** ir paspauskite **OK**.
- 3 – pasirinkite **Įjungti** arba **Išjungti** ir paspauskite **OK**.
- 4 – paspausdami **↵** (jeigu reikia, keletą kartų) uždarykite meniu.

### Garso įrašo kalbos žmonėms, kurių klausa ar regėjimas sutrikę

Kai kurie skaitmeninės televizijos kanalai transliuoja specialius garso įrašus ir subtitrus, skirtus asmenims, kurių klausa ar regėjimas sutrikę.

**Pagalboje** paspauskite **≡** **Sąrašas** ir žiūrėkite **Universali prieiga**, norėdami rasti daugiau informacijos.

---

## Meniu kalba

Norėdami pakeisti televizoriaus meniu ir pranešimų kalbą . . .

- 1 – paspauskite **🏠**, pasirinkite **🔧 Sąranka** ir paspauskite **OK**.
- 2 – pasirinkite **TV nustatymai > Bendrieji nustatymai > Meniu kalba** ir paspauskite **OK**.
- 3 – pasirinkite norimą kalbą ir paspauskite **OK**.
- 4 – paspausdami **↵** (jeigu reikia, keletą kartų) uždarykite meniu.

---

3.7

## Laikmačiai ir laikrodis

### Išjungimo laikmatis

Naudodami išsijungimo laikmatį, galite nurodytu laiku perjungti televizorių į parengties režimą.

Norėdami nustatyti išsijungimo laikmatį, paspauskite **🏠**, pasirinkite **🔧 Sąranka** ir paspauskite **OK**. Pasirinkite **TV nustatymai > Bendrieji nustatymai > Išsijungimo laikmatis**. Naudodami slankiklio juostą galite nustatyti laiką iki 180 minučių 5 minučių intervalais. Jeigu nustatysite 0 minučių, išsijungimo laikmatis bus išjungtas.

Kai laikas skaičiuojamas atgal, visada galite išjungti televizorių anksčiau arba iš naujo nustatyti laiką.

---

### Laikrodis

Norėdami sužinoti, kiek valandų, paspauskite **GUIDE** ir TV gide pamatysite, kiek valandų.

Kai kuriose šalyse skaitmeninėse transliacijose nesiunčiama koordinuoto universalus laiko (UTC) informacija. Vasaros laiko nustatymo gali būti nepaisoma ir televizorius gali rodyti neteisingą laiką.

Norėdami pakoreguoti televizoriaus laikrodį, paspauskite **🏠**, pasirinkite **🔧 Sąranka** ir paspauskite **OK**. Pasirinkite **TV nustatymai > Bendrieji nustatymai > Laikrodis** ir pasirinkite **Pagal šalį**. Pasirinkite **Vasaros laikas** ir atitinkamą reikšmę. Norėdami nustatyti datą ir laiką rankiniu būdu, pasirinkite **Rankinis**. Tada pasirinkite **Laikas** arba **Data**.

Jei įrašote programas su „Smart TV“, naudodami **Įrašymą**, rekomenduojame nekeisti laiko ir datos rankiniu būdu.

---

## Išjungimo laikmatis

Jeigu 4 valandas nuotolinio valdymo pulte nepaspausite jokio mygtuko arba jeigu televizorius negaus įvesties signalo ir 10 minučių jokios komandos iš nuotolinio valdymo pulto, taupydamas energiją jis automatiškai išsijungs.

Jei televizorių naudojate kaip monitorių arba televizoriui žiūrėti naudojate skaitmeninį imtuvą (priedėlį – STB) ir nenaudojate televizoriaus nuotolinio valdymo pulto, turite išjungti automatinio išjungimo funkciją.

Norėdami deaktyvinti, paspauskite , pasirinkite  **Sąranka** ir paspauskite **OK**.

Pasirinkite **TV nustatymai** > **Bendrieji nustatymai** > **Išjungimo laikmatis** ir nustatykite slankiklio juostą į **0**.

**Pagalboje** paspauskite  **Sąrašas** ir žiūrėkite **Energijos taupymas**, norėdami rasti daugiau informacijos apie aplinkai draugiškus televizoriaus nustatymus.

---



3.8

## Vaizdo nustatymai

---

### Vaizdo nustatymai

Vaizdo meniu galite po vieną reguliuoti visus vaizdo nustatymus.

Norėdami atidaryti Vaizdo nustatymus, paspauskite , pasirinkite  **Sąranka** ir paspauskite **OK**.  
Pasirinkite **TV nustatymai** > **Vaizdas**.

- **Vaizdo stilius**

**Pagalboje** paspauskite  **Sąrašas** ir žiūrėkite **Vaizdo stilius**, norėdami sužinoti, kaip koreguoti vaizdo stiliaus nustatymus.

- **(3D) Fono apšvietimas**

Nustato fono apšvietimo kontrasto lygį.

- **Spalva**

Nustato spalvos prisotinimo lygį.

- **Raiškumas**

Nustatomas smulkių detalių raiškumo lygis.

- **Triukšmo slopinimas**

Filtruoja ir sumažina vaizdo triukšmą ekrano rodinyje.

- **MPEG artefaktų slopinimas**

Išlygina skaitmeninius perėjimus vaizde.

- **Pixel Precise HD**

Valdo išplėstinius „Perfect Pixel HD“ variklio nustatymus.

— **Perfect Natural Motion** pašalina judesių virpesius ir atkuria sklandžius judesius, ypač filmuose.

— **Clear LCD** suteikia judesiams ryškumo, sodresnių juodų tonų, užtikrina geresnį kontrastingumą be virpesių, vaizdą be triukšmo ir platesnį peržiūros kampą.

— **Gera raiška** užtikrina geresnį ryškumą, ypač vaizdo linijose ir kontūruose.

— **Padidintas ryškumas** užtikrina ypatingą ryškumą, ypač smulkių vaizdo detalių.

— **Puikus kontrastas** nustato lygį, kuriame televizorius automatiškai paryškina detales tamsiose, vidutinėse ir šviesiose vaizdo srityse.

— **Dinaminis foninis apšvietimas** nustato lygį, kuriuo energijos suvartojimas gali būti sumažinamas pritemdžius ekrano šviesumą. Pasirinkite geriausią energijos suvartojimą arba geriausią vaizdo šviesumo intensyvumą.

— **Spalvos paryškkinimas** sukuria raiškesnes spalvas ir pagerina ryškių spalvų detalių raišką.

- **Išplėstinis** koreguoja išplėstinius vaizdo nustatymus:

— **Šviesos jutiklis** automatiškai koreguoja vaizdo ir „Ambilight“ nustatymus pagal apšvietimo sąlygas patalpoje.

— **Gama** – tai nelinejinis vaizdo skaičio ir kontrasto nustatymas. Slankikliu pasirinkite didesnę arba mažesnę gamos vertę.

— **Spalvos tonas** nustato spalvą: **Normali**, **Šilta** (rausva) arba **Šalta** (melsva).

— **Pasirinktinis spalvos tonas** nustato vaizdo spalvos toną.

— **(3D) Vaizdo įrašo kontrastas** nustato vaizdo turinio kontrastingumą.

— **Ryškumas** nustato vaizdo ryškumo lygį.

- **Žaidimas arba kompiuteris**

Nustato tinkamiausius išankstinius televizoriaus nustatymus, jei prijungtas kompiuteris ar žaidimas.

- **Formatas ir kraštai**

— **Vaizdo formatai**: raskite ir skaitykite **Vaizdo formatai** naudodami  **Sąrašas**.

— **Ekranų kraštai**: šiek tiek padidins vaizdą, kad paslėptų iškraipytus kraštus.

— **Vaizdo pastūmimas** pastumia vaizdą į viršų, apačią, kairę arba dešinę žymeklio mygtukais.

---

### Vaizdo stilius

Kad būtų paprasčiau reguliuoti vaizdą, galite pasirinkti išankstinius nustatymus naudodami **Vaizdo stilių**.

Žiūrėdami televizijos kanalą, paspauskite  **OPTIONS**, kad atsidarytų parinkčių meniu, ir pasirinkite **Vaizdo stilių**. Pasirinkite vaizdo stilių ir paspauskite **OK**.

#### Vaizdo stiliai

Naudodami vaizdo stilių galite lengvai pasirinkti tinkamiausius vaizdo nustatymus filmams žiūrėti arba energijai taupyti.



Be to, galite reguliuoti tam tikrus pasirinkto vaizdo stiliaus nustatymus, tokius kaip ryškumas arba kontrastingumas.

Televizorius įsimins jūsų atliktus koregavimus.

#### Vaizdo stiliaus koregavimas

Norėdami koreguoti vaizdo stilių . . .



**1** – pasirinkite stilių ir paspauskite **OK**.

**2** – paspauskite , pasirinkite  **Sąranka** ir paspauskite **OK**.

**3** – pasirinkite **TV nustatymai**, pereikite prie atskiro nustatymo ir pakoreguokite jį.

**4** – paspauskite , kad užsidarytų meniu ir jūsų nustatymai būtų išsaugoti.

Norėdami grįžti į originalias vaizdo stiliaus reikšmes . . .

**1** – paspauskite , pasirinkite  **Sąranka** ir paspauskite **OK**.

**2** – pasirinkite **TV nustatymai** > **Vaizdas** > **Vaizdo stilius** ir pasirinkite stilių, kurį norite nustatyti iš naujo.

**3** – paspauskite  **Nustatyti iš naujo**. Bus nustatytos originalios stiliaus reikšmės.



**Pagalboje** paspauskite  **Sąrašas** ir žiūrėkite **Vaizdas**, norėdami sužinoti, kaip koreguoti atskirus vaizdo nustatymus.

Gali būti šie vaizdo stiliai . . .

- **Asmeninis** – jūsų parinktas, atliktos funkcijoje „Pasirinkite savo vaizdo ir garso nustatymus“
- **Raiškus** – idealus norint žiūrėti vaizdą dienos šviesoje
- **Natūralus** – natūralūs vaizdo nustatymai
- **Filmas** – idealus filmams žiūrėti
- **Energijos taupymas** – energijos taupymo nustatymai
- **Standartinis** – standartiniai gamykliniai nustatymai
- **Nuotrauka** – idealus nuotraukoms peržiūrėti
- **ISF diena ir ISF naktis** – ISF kalibravimo nustatymai

#### Parduotuvės arba namų vieta

Jeigu vaizdo stilius perjungiamas atgal į **raiškų**, kaskart įjungus televizorių, televizoriaus vieta yra nustatoma kaip **Parduotuvė**. Tai nustatymas, naudojamas norint demonstruoti parduotuvėje. Norėdami nustatyti televizorių, kad galėtumėte naudoti namuose . . .



- 1 – paspauskite , pasirinkite  **Sąranka** ir paspauskite **OK**.
- 2 – pasirinkite **TV nustatymai** > **Bendrieji nustatymai** > **Vieta** ir paspauskite **OK**.
- 3 – pasirinkite **Namai** ir paspauskite **OK**.
- 4 – paspausdami  (jeigu reikia, keletą kartų) uždarykite meniu.

## Vieta

#### Vieta

Jei televizoriuje nustatyti parduotuvės nustatymai, galite nustatyti, kad jis rodytų reklamjuostę. Automatiškai nustatomas **ryškusvaizdo stilius**. Automatiškai **išsijungiantis laikmatis** išjungiamas.

Norėdami nustatyti parduotuvės nustatymus . . .



- 1 – paspauskite , pasirinkite  **Sąranka** ir paspauskite **OK**.
- 2 – pasirinkite **TV nustatymai** > **Bendrieji nustatymai** > **Vieta** ir paspauskite **OK**.
- 3 – pasirinkite **Parduotuvė** ir paspauskite **OK**.
- 4 – paspausdami  (jeigu reikia, keletą kartų) uždarykite meniu.

3.9

## Garso nustatymai

### Garsas

Garso meniu galite po vieną reguliuoti visus garso nustatymus.

Norėdami atidaryti Garso nustatymus, paspauskite , pasirinkite  **Sąranka** ir paspauskite **OK**. Pasirinkite **TV nustatymai** > **Garsas**.

- **Žemieji dažniai**

Nustato žemųjų tonų lygį garse.

- **Aukštieji dažniai**

Nustato aukštųjų tonų lygį garse.

- **Balansas**

Nustato kairiojo ir dešiniojo garsiakalbių balansą taip, kad geriausiai tiktų jūsų klausymosi vietai.

- **Erdvinio garso režimas**

Nustato erdvinio garso efektą iš vidinių garsiakalbių.

- **Ausinių garsumas**



Nustato prie televizoriaus prijungtų ausinių garsumą.

- **Automatinis garsumo išlyginimas**

Sumažina staigius garsumo skirtumus, pvz., reklamos pradžioje arba perjungiant iš vieno kanalo į kitą.



#### Pageidautas garso formatas

Galite nustatyti standartinį (stereofoninį) arba išplėstinį (daugiakanalį) garso formatą. Jeigu yra vienas iš šių dviejų tipų, televizorius automatiškai persijungs į jūsų nustatytą tipą.

- 1 – paspauskite , pasirinkite  **Sąranka** ir paspauskite **OK**.
- 2 – pasirinkite **Kanalų nustatymai** > **Kalbos** > **Pageidaujamas garso formatas** ir paspauskite **OK**.
- 3 – pasirinkite **Standartinis** arba **Išplėstinis** ir paspauskite **OK**.
- 4 – paspausdami  (jeigu reikia, keletą kartų) uždarykite meniu.

#### Monofoninis / stereofoninis

Galite televizoriuje nustatyti monofoninį garsą.

- 1 – paspauskite , pasirinkite  **Sąranka** ir paspauskite **OK**.
- 2 – pasirinkite **Kanalų nustatymai** > **Monofoninis / stereofoninis** ir paspauskite **OK**.
- 3 – pasirinkite **Monofoninis** arba **Stereofoninis** ir paspauskite **OK**.
- 4 – paspausdami  (jeigu reikia, keletą kartų) uždarykite meniu.

## Garso stilius

Kad būtų paprasčiau reguliuoti garsą, galite pasirinkti išankstinius nustatymus naudodami **garso stilių**.

Žiūrėdami televizijos kanalą, paspauskite  **OPTIONS**, kad atsidarytų parinkčių meniu, ir pasirinkite **Garso stilius**.

Pasirinkite garso stilių ir paspauskite **OK**.

#### Garso stiliai



Naudodami garso stilius galite lengvai pasirinkti optimalius nustatymus kalbai (žinioms) arba filmams.

Be to, galite reguliuoti tam tikrus pasirinkto garso stiliaus nustatymus, tokius kaip žemieji arba aukštieji dažniai.



Televizorius įsimins jūsų atliktus koregavimus.

#### Garso stiliaus koregavimas

Norėdami koreguoti garso stilių . . .

- 1 – pasirinkite stilių ir paspauskite **OK**.
- 2 – paspauskite , pasirinkite  **Sąranka** ir paspauskite **OK**.
- 3 – pasirinkite **TV nustatymai**, pereikite prie atskiro nustatymo ir pakoreguokite jį.
- 4 – paspauskite  , kad uždarytų meniu ir jūsų nustatymai būtų išsaugoti.

Norėdami grįžti į originalias garso stiliaus reikšmes . . .

- 1 – paspauskite , pasirinkite  **Sąranka** ir paspauskite **OK**.
- 2 – pasirinkite **TV nustatymai** > **Garsas** > **Garso stilius** ir pasirinkite stilių, kurį norite nustatyti iš naujo.
- 3 – paspauskite  **Nustatyti iš naujo**. Bus nustatytos originalios stiliaus reikšmės.

**Pagalboje** paspauskite  **Sąrašas** ir žiūrėkite **Garsas**, norėdami sužinoti, kaip koreguoti atskirus garso nustatymus.

Yra šie skirtingi garso stiliai . . .

- **Asmeninis** – jūsų asmeninės parinktas, atliktos funkcijoje „Pasirinkite savo vaizdo ir garso nustatymus“
- **Originalas** – standartinis, nustatytas gamykloje



- **Žinios** – idealus kalbai klausyti
- **Filmas** – idealus filmams žiūrėti
- **Žaidimas** – idealus žaidimams
- **Muzika** – idealiai tinka norint klausytis muzikos



## Televizoriaus vieta

### Televizoriaus vieta

Kaip pirmojo diegimo dalis, šis parametras yra nustatomas arba **Ant televizoriaus stovo** arba **Tvirtinamas prie sienos**.

Jeigu pakeitėte televizoriaus vietą, atitinkamai pakoreguokite šį parametras, kad būtų optimaliai atkuriamas garsas.

**1** – paspauskite **🏠**, pasirinkite **⚙️ Sąranka** ir paspauskite **OK**.

**2** – pasirinkite **TV nustatymai > Bendrieji nustatymai > Televizoriaus vieta** ir paspauskite **OK**.

**3** – pasirinkite **Ant televizoriaus stovo** arba **Tvirtinamas prie sienos** ir paspauskite **OK**.

**4** – paspausdami **↩️** (jeigu reikia, keletą kartų) uždarykite meniu.

3.10

## Ambilight nustatymai

### Ambilight įjungimas ir išjungimas

Norėdami išgauti geriausią Ambilight efektą, įsidėmėkite šiuos patarimus:

- Pritemdykite šviesą kambaryje ir pastatykite televizorių 25 cm atstumu nuo sienos.
- Pritaikykite „Ambilight“ pagal kambario sienų spalvą naudodami sienos spalvos nustatymą.
- „Ambilight“ gali trukdyti infraraudonojo ryšio nuotolinio valdymo pulto signalams. Statykite savo įrenginius (diskų grotuvą arba namų kino sistemą) toliau nuo „Ambilight“.

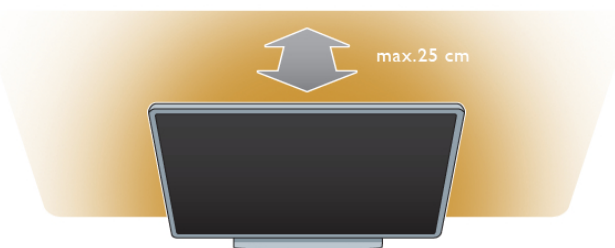

Paspauskite **AMBILIGHT** nuotolinio valdymo pulte, kad įjungtumėte arba išjungtumėte „Ambilight“ ir perjungtumėte tarp „Ambilight“ nustatymų **Išjungta**, **Dinam.** ir **Statinis**. Raskite ir skaitykite **Dinaminis „Ambilight“** ir **Statinis „Ambilight“** naudodami **☰ Sąrašas**, jeigu norite sužinoti daugiau apie šiuos „Ambilight“ nustatymus.

Be to, galite įjungti arba išjungti „Ambilight“ naudodami „Ambilight“ meniu.

Paspauskite **🏠**, pasirinkite **⚙️ Sąranka** ir paspauskite **OK**. Pasirinkite **TV nustatymai** ir paspauskite **OK**. Pasirinkite **Ambilight**.

### Dinaminis Ambilight

Naudodami **Dinaminį „Ambilight“** galite reguliuoti „Ambilight“ reagavimo į vaizdą ekrane greitį.

Paspauskite **🏠**, pasirinkite **⚙️ Sąranka** ir paspauskite **OK**.

Pasirinkite **TV nustatymai** ir paspauskite **OK**. Pasirinkite **Ambilight > Režimas > Dinam.** ir paspauskite **OK**.

Pasirinkite **Dinam.** Slankiklio juosta nustatykite pageidaujamą greitį.

Naudodami **statinį „Ambilight“** galite nustatyti savo „Ambilight“ spalvą.

Paspauskite **🏠**, pasirinkite **⚙️ Sąranka** ir paspauskite **OK**.

Pasirinkite **TV nustatymai** ir paspauskite **OK**.

Pasirinkite **Ambilight > Režimas > Statinis** ir paspauskite **OK**.

Pasirinkite **Statinis**. Išsirinkite norimą spalvą. Statinio „Ambilight“ spalvos yra fiksuotos (ne dinaminės).

### Ambilight nustatymai

Daugiau Ambilight nustatymų rasite „Ambilight“ meniu TV nustatymuose.

Norėdami keisti šiuos nustatymus, paspauskite **🏠**, pasirinkite **⚙️ Sąranka** ir paspauskite **OK**.

Pasirinkite **TV nustatymai > Ambilight**.

#### „Ambilight“, režimas

Kai televizorius įjungtas, mygtuku **AMBILIGHT** galite perjungti tarp „Ambilight“ režimų **Išjungta**, **Dinam.** ir **Statinis**. Pasirinkite **Dinam.**, jeigu norite, kad „Ambilight“ reaguotų į vaizdą ekrane. Pasirinkite **Statinis**, jeigu norite nustatyti konkrečią fiksuotą spalvą.

#### „Ambilight“ ryškumas

Norėdami nustatyti „Ambilight“ ryškumą, pasirinkite **Ryškumas** ir paspauskite **OK**. Reguliokite „Ambilight“ šviesos srautą.

#### Dinaminis „Ambilight“

Norėdami nustatyti, koku greičiu „Ambilight“ reaguos į vaizdą ekrane, pasirinkite **Dinaminis**.

**Pagalboje** paspauskite **☰ Sąrašas** ir žiūrėkite **Dinaminis „Ambilight“**, norėdami rasti daugiau informacijos.

#### Statinis „Ambilight“

Kaip nustatyti savo „Ambilight“ spalvą. Statinio „Ambilight“ spalvos yra fiksuotos (ne dinaminės).

**Pagalboje** paspauskite **☰ Sąrašas** ir žiūrėkite **Statinis „Ambilight“**, norėdami rasti daugiau informacijos.

#### Sienos spalva

Už televizoriaus esanti siena gali turėti įtakos „Ambilight“ spalvų efektui.

Norėdami pakoreguoti šią įtaką, pasirinkite **Ambilight** > **Išplėstinis** > **Sienos spalva** ir pasirinkite spalvą, atitinkančią sienos spalvą. „Ambilight“ pakoreguos savo spalvas, kad jos geriausiai derėtų prie sienos spalvos už televizoriaus.

### Televizoriaus išjungimas

Norėdami nustatyti, kad „Ambilight“ išsijungtų iškart arba palaipsniui užtemtų ir išsijungtų praėjus kelioms sekundėms po to, kai buvo išjungtas televizoriaus, pasirinkite **Ambilight** > **Išplėstinis** > **Televizoriaus išjungimas**.

### „Lounge Light“ režimas

Pagalboje paspauskite **☰ Sąrašas** ir žiūrėkite **Lounge light**, norėdami rasti daugiau informacijos.

## Lounge Light

Televizoriui veikiant parengties režimu galite įjungti „Ambilight“ ir sukurti kambaryje Lounge light efektą.

Norėdami „Ambilight“ įjungti televizoriuje, kol šis veikia parengties režimu, televizoriuje paspauskite **AMBILIGHT**.



Norėdami keisti „Lounge Light“ spalvų schemą televizoriuje, dar kartą paspauskite **AMBILIGHT**.

Norėdami išjungti „Lounge light“, paspauskite ir palaikykite **AMBILIGHT** keletą sekundžių.

Be to, galite nustatyti spalvų schemą televizoriaus nustatymų meniu.

Kai televizorius įjungtas, paspauskite **🏠**, pasirinkite **⚙️ Sąranka** ir paspauskite **OK**.

Pasirinkite **TV nustatymai** > **Ambilight** > **Išplėstinis** > **„Lounge light“ nuotaika**. Pasirinkite spalvų schemą, kuria „Lounge light“ prasidės.

3.11

## Universali prieiga

### Įjungimas

Kai įjungta universali prieiga, televizorius yra pritaikytas naudoti asmenims, kurių klausa ir regėjimas yra sutrikę.

#### Įjungimas

Jei pirmą kartą nustatydami televizorių Universalios prieigos nenustatote, galite vėliau ją įjungti sąrankoje. Norėdami įjungti universalią prieigą, paspauskite **🏠**, pasirinkite **⚙️ Sąranka** ir paspauskite **OK**. Pasirinkite **TV nustatymai** > **Bendrieji nustatymai** > **Universali prieiga**. Pasirinkite **Įjungti** ir paspauskite **OK**.

Kai universali prieiga sąrankoje yra įjungta, parinkčių meniu atsiranda parinktis „Universali prieiga“. Kai parinkčių meniu yra universalios prieigos parinktis, galite nustatyti konkrečius nustatymus asmenims, kurių klausa ir regėjimas yra sutrikę.

## Klausos negalia

Kai kurie skaitmeniniai televizijos kanalai transliuoja klausos negalią turintiems asmenims adaptuotą garsą ir subtitrus. Kai yra įjungti nustatymai klausos negalią turintiems asmenims, televizorius automatiškai persijungia į adaptuotą garsą ir subtitrus, jei jie transliuojami.

### Įjungimas

Norėdami įjungti klausos negalios režimą, paspauskite **☰ OPTIONS**, pasirinkite **Universali prieiga** ir paspauskite **OK**. Pasirinkite **Klausos negalia**, pasirinkite **Įjungti** ir paspauskite **OK**.

Norėdami patikrinti, ar yra garso įrašas klausos negalią turintiems asmenims, paspauskite **☰ OPTIONS**, pasirinkite **Garso įrašo kalba** ir ieškokite garso įrašo kalbos, pažymėtos **🗣️**.

Jeigu universali prieiga nerodoma parinkčių meniu, įjunkite **universalią prieigą** sąrankoje.

Pagalboje paspauskite **☰ Sąrašas** ir žiūrėkite **Universali prieiga**, norėdami rasti daugiau informacijos.

## Regos negalia

Skaitmeninės televizijos kanalai gali transliuoti specialius garso komentarus, nusakančius, kas vyksta ekrane. Kad būtų galima nustatyti nustatymus, skirtus regos negalią turintiems asmenims, turi būti įjungta universali prieiga.

### Regos negalia

Naudojant režimą, skirtą **regos negalią** turintiems asmenims, šalia įprastinio garso pridėdami diktorius komentari.

Norėdami įjungti garsą regos negalią turintiems asmenims (jei yra) . . .

**1** – kai įjungta **universali prieiga**, paspauskite **☰ OPTIONS** ir pasirinkite skirtuką **Parinktys** meniu juostoje.

**2** – pasirinkite **Regos negalia** ir paspauskite **OK**.

**3** – Pasirinkite **Įjungti** ir paspauskite **OK**.

Galite patikrinti, ar yra regos negalią turintiems asmenims skirtų garso komentarų.

Parinkčių meniu pasirinkite **Garso įrašo kalba** ir ieškokite garso įrašo kalbos, pažymėtos **🗣️**.

### Garsiakalbiai / ausinės

Galite pasirinkti, kur norite girdėti garso komentarus. Tik televizoriaus garsiakalbiuose, tik ausinėse arba ir garsiakalbiuose, ir ausinėse.

Norėdami nustatyti **Garsiakalbiai / ausinės** . . .

**1** – paspauskite **🏠**, pasirinkite **⚙️ Sąranka** ir paspauskite **OK**.

**2** – pasirinkite **Kanalų nustatymai** > **Kalbos** > **Regos negalia** > **Garsiakalbiai / ausinės** ir paspauskite **OK**.

**3** – pasirinkite **Garsiakalbiai, Ausinės** arba **Garsiakalbiai + ausinės** ir paspauskite **OK**.

4 – paspausdami  (jeigu reikia, keletą kartų) uždarykite meniu.

### Mišrus garsumas

Galite derinti įprastinio garso garsumą su komentarų garsumu. Norėdami derinti garsumą . . .

1 – paspauskite  **OPTIONS** ir pasirinkite skirtuką **Parinktytys** meniu juostoje.

2 – pasirinkite **Mišrus garsumas** ir paspauskite **OK**.



3 – rodyklėmis aukštyn ir žemyn nustatykite slankiklio juostą.

4 – paspauskite **OK**, kad patvirtintumėte.

### Garso efektas

Kai kurie garso komentarai gali turėti papildomų garso efektų, tokių kaip stereofoninis arba nutylantis garsas.

Norėdami įjungti **Garso efektus** (jeigu yra) . . .

1 – paspauskite , pasirinkite  **Sąranka** ir paspauskite **OK**.

2 – pasirinkite **Kanalų nustatymai > Kalbos > Regos negalia > Garso efektai** ir paspauskite **OK**.



3 – pasirinkite **Įjungti** arba **Išjungti** ir paspauskite **OK**.

4 – paspausdami  (jeigu reikia, keletą kartų) uždarykite meniu.

### Kalba

Kalba – garso komentarai taip pat gali turėti sakomų žodžių subtitrus.

Jei norite įjungti šiuos subtitrus (jei yra) . . .

1 – paspauskite , pasirinkite  **Sąranka** ir paspauskite **OK**.

2 – pasirinkite **Kanalų nustatymai > Kalbos > Regos negalia > Kalba** ir paspauskite **OK**.

3 – pasirinkite **Aprašymas** (garso) arba **Subtitrai** ir paspauskite **OK**.

4 – paspausdami  (jeigu reikia, keletą kartų) uždarykite meniu.

---

## Mygtuko garsas

**Mygtuko garsas** pateikia garsinį patvirtinimą, kaskart paspaudus mygtuką nuotolinio valdymo pulte. Signalo garsumas fiksuotas.

### Įjungimas

Norėdami įjungti mygtuko garsą, paspauskite  **OPTIONS**, pasirinkite **Universali prieiga** ir paspauskite **OK**.

Pasirinkite **Mygtuko garsas** ir **Įjungti**.

Jeigu universali prieiga nerodoma parinkčių meniu, įjunkite universalią prieigą sąrankoje.

**Pagalboje** paspauskite  **Sąrašas** ir žiūrėkite **Universali prieiga**, norėdami rasti daugiau informacijos.

## 4. Žiūrėti palydovinę programą

### 4.1 Palydoviniai kanalai

#### Kanalų perjungimas

Norėdami žiūrėti palydovinius kanalus, paspauskite , pasirinkite **Žiūrėti palydovinę programą** ir paspauskite **OK**. Televizorius persijungia į jūsų paskutinį žiūrėtą palydovinį kanalą.



#### Kanalų perjungimas

Norėdami perjungti kanalus, paspauskite **CH+** arba **CH-**. Jeigu žinote kanalo numerį, galite įvesti jį skaičių mygtukais. Norėdami įjungti anksčiau žiūrėtą kanalą, paspauskite .

#### Kanalo iš kanalų sąrašo įjungimas

Žiūrėdami palydovinį kanalą, paspauskite , kad atsidarytų kanalų sąrašai. Pasirinkite sąrašą skirtukų eilėje.



Kanalų sąrašė pereikite prie norimo televizijos kanalo arba radijo stoties. Kai bus pažymėta jo piktograma, paspauskite **OK**, kad įsijungtų šis kanalas arba radijo stotis.

Kanalų sąrašė gali būti keli puslapiai su kanalais. Norėdami peržiūrėti kitą arba ankstesnį puslapį, paspauskite **CH-** arba **CH+**.

Norėdami uždaryti kanalų sąrašus neperjungdami kanalo, paspauskite  dar kartą.

#### Palydovinių kanalų sąrašas

##### Palydovinių kanalų sąrašas

Kai palydovinė įranga įdiegta, palydoviniai kanalai įsimenami palydovinių kanalų sąrašė remiantis jūsų pasirinktu iš anksto nustatytų kanalų sąrašū.

Kanalų sąrašė galite peržiūrėti visus įdiegtus palydovinės televizijos ir radijo kanalus.

Šalia sąrašo **Visi**, kuriame yra visi įdiegti kanalai, galite sukurti sąrašą **Mėgstamiausieji**, atskirai peržiūrėti įdiegtas **Radijo** stotis arba atrasti naujai pridėtus kanalus sąrašė **Nauji**.

#### Kanalo iš kanalų sąrašo įjungimas

Žiūrėdami palydovinį kanalą, paspauskite , kad atsidarytų kanalų sąrašai.

Pasirinkite palydovo piktogramą  meniu juostoje. Pasirinkite sąrašą skirtukų eilėje.



Kanalų sąrašė pereikite prie norimo televizijos kanalo arba radijo stoties. Kai bus pažymėta jo piktograma, paspauskite **OK**, kad įsijungtų televizijos kanalas arba radijo stotis.

Kanalų sąrašė gali būti keli puslapiai su kanalais. Norėdami peržiūrėti kitą arba ankstesnį puslapį, paspauskite **CH-** arba **CH+**.

Norėdami uždaryti kanalų sąrašus neperjungdami kanalo, paspauskite  dar kartą.

#### Pažymėti kaip mėgstamiausią

Kanalų sąrašė **Visi** galite nustatyti bet kurį kanalą kaip mėgstamą. Pasirinkite kanalą sąrašė ir paspauskite  **Pažymėti kaip mėgstamiausią**. Kanalas bus įtrauktas į mėgstamų kanalų sąrašą.

#### Kanalų sąrašo parinktys

Kai ekrane rodomas kanalų sąrašas, paspauskite  **OPTIONS**, kad pasirinktumėte:

- Palydovas
- Nemokamas / koduotas
- Užrakinti
- Atrakinti

#### Pervadinti palydovinius kanalus

Galite pervadinti kanalus bet kuriame kanalų sąrašė.

**1** – pažymėkite kanalą, kurį norite pervadinti viename iš kanalų sąrašū.

**2** – paspauskite  **Pervadinti**. Galite įvesti tekstą tiesiogiai nuotolinio valdymo pulto klaviatūra arba atidaryti ekrano klaviatūrą.

#### Teksto įrašymas naudojant nuotolinio valdymo pulto klaviatūrą

Mygtukais su rodyklėmis galite nustatyti žymeklį į norimą teksto vietą. Norėdami ištrinti simbolį, paspauskite  (grįžties klavišą).

Pasirinkite **Atlikta**, kad užbaigtumėte pervardinimą.

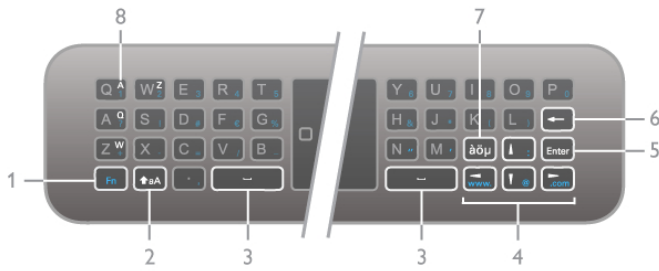

### Įrašykite tekstą ekrano klaviatūra

Norėdami atidaryti ekrano klaviatūrą teksto įvesties meniu viršuje, paspauskite **OK**, kai tekste esantis žymeklis mirksi. Klaviatūros mygtukais su rodyklėmis pažymėkite simbolį ir paspauskite **OK**, kad jį įvestumėte. Norėdami ištrinti simbolį, paspauskite **grįžties klavišą**.

Norėdami perjungti iš didžiųjų raidžių į mažąsias arba nustatyti specialųjį simbolį, paspauskite **red**, **green** arba **yellow**. Norėdami uždaryti ekrano klaviatūrą, pažymėkite **Atlikta** ir paspauskite **Gerai**.



### USB klaviatūra

Galite pervardyti kanalų naudodami prijungtą USB klaviatūrą. Raskite ir skaitykite **Klaviatūra ir pelė** naudodami **Sąrašas**, norėdami rasti daugiau informacijos.

### Palydovinių kanalų tvarkos keitimas

Galite keisti palydovinių kanalų vietą mėgstamiausių palydovinių kanalų sąrašė.

**Pagalboje** paspauskite **Sąrašas** ir žiūrėkite **Mėgstamiausi palydoviniai kanalai**.

## Mėgstamiausi palydoviniai kanalai

Galite sukurti mėgstamiausių kanalų sąrašą, kuriame yra tik tie kanalai, kuriuos norite žiūrėti. Kai pasirinktas mėgstamiausių kanalų sąrašas, perjunginėdami kanalus **CH+** arba **CH-** matysite tik mėgstamiausius kanalus.

### Sukurkite mėgstamiausių kanalų sąrašą

- 1 – žiūrėdami televizijos kanalą, paspauskite **LIST**, kad atsidarytų kanalų sąrašai.
- 2 – pasirinkite palydovo piktogramą meniu juostoje.
- 3 – pasirinkite **Mėgstamiausieji**.
- 4 – jeigu sąrašas tuščias, televizorius paprašys jūsų pradėti įtraukti kanalus. Paspauskite **OK**.
- 5 – mygtukais su rodyklėmis pasirinkite kanalą ir paspauskite **OK** – pasirinktas kanalas taps mėgstamiausiu kanalu. Kanalų rodymo tvarka mėgstamiausių kanalų sąrašė priklauso nuo to, kokia tvarka įtraukėte juos į sąrašą.

### Mėgstamiausių kanalų įtraukimas ir šalinimas

Norėdami įtraukti mėgstamą kanalą į mėgstamiausių kanalų sąrašą arba pašalinti, atidarykite sąrašą ir paspauskite **OPTIONS**, pasirinkite **Pridėti / naikinti mėgstamiausius** ir paspauskite **OK**.

Mygtukais su rodyklėmis pasirinkite kanalą ir paspauskite **OK**, kad įtrauktumėte jį į mėgstamiausiųjų sąrašą arba pašalintumėte.

### Keisti tvarką

Galite keisti kanalų išdėstymo tvarką mėgstamiausių kanalų sąrašė.

- 1 – kanalų sąrašė **Mėgstamiausieji** pažymėkite kanalą, kurio padėtį norite pakeisti.
- 2 – paspauskite **Perkelti**.
- 3 – mygtukais su rodyklėmis perkeltkite kanalą į norimą vietą. Arba galite įvesti naują padėtį tiesiogiai skaičių mygtukais.
- 4 – paspauskite **OK**, kad patvirtintumėte padėtį. Arba jeigu norite atšaukti padėties keitimą, paspauskite **Atšaukti**. Galite pažymėti kitą kanalą ir pakartoti tą patį.

### Mėgstamiausių kanalų įtraukimas ir šalinimas kituose kanalų sąrašuose

Galite pažymėti kanalus ir radijo stotis kaip mėgstamiausius kanalų sąrašuose **Visi**, **Radijas** ir **Nauji**.

Šiuose sąrašuose pažymėkite kanalą, kurį norite įtraukti į mėgstamiausiųjų sąrašą ir paspauskite **Pažymėti kaip mėgstamiausią**. Kanalas bus pažymėtas žvaigždute **★** ir įtrauktas į mėgstamiausių kanalų sąrašą.

Norėdami panaikinti mėgstamiausio kanalo žymėjimą, pasirinkite kanalą bet kuriame kanalų sąrašė ir paspauskite **Atžymėti mėgstamą**. Kanalas bus pašalintas iš mėgstamiausių kanalų sąrašo.



## Palydovinio kanalo užraktas

Norėdami neleisti vaikams žiūrėti kanalo arba programos, galite užrakinti kanalus arba programas pagal konkretaus amžiaus nustatymus.

### Kanalo užrakinimas

Galite užrakinti kanalą, kad vaikai negalėtų jo žiūrėti. Norėdami žiūrėti užrakintą kanalą, turite įvesti užrakto nuo vaikų kodą. Norėdami užrakinti televizijos kanalą, jį žiūrėdami paspauskite **LIST**, kad atsidarytų **Kanalų sąrašai**. Bet kuriame sąrašė pasirinkite kanalą, kurį norite užrakinti, paspauskite **OPTIONS** ir pasirinkite **Užrakinti kanalą**. Kanalų sąrašė užrakintas kanalas bus pažymėtas spyna **🔒**. Norėdami atrakinti kanalą, pasirinkite užrakintą kanalą kanalų sąrašė ir pasirinkite parinktį **Atrakinti kanalą**. Turėsite įvesti užrakto nuo vaikų kodą.

Programų iš prijungtų įrenginių užrakinti negalima.

### Tėvų įvertinimas

Kai kurie skaitmeninių programų transliuotojai priskiria programoms įvertinimus. Jei įvertinimas lygus ar aukštesnis nei nustatytas jūsų vaiko amžiui, programa bus blokuojama. Norėdami žiūrėti užblokuotą programą, turite įvesti užrakto nuo vaikų kodą. Tėvų kontrolė nustatyta visiems kanalams.

#### Amžiaus kategorijos nustatymas

Paspauskite **🏠**, pasirinkite **⚙️ Sąranka** ir paspauskite **OK**. Pasirinkite **Palydovo nustatymai > Užraktas nuo vaikų > Tėvų kontrolė**.

Norėdami pasirinkti amžiaus kategoriją, įveskite savo 4 skaitmenų užrakto nuo vaikų kodą. Jei užrakto nuo vaikų kodas dar nenustatytas, galite nustatyti kodą dabar. Jei kodas įvestas, galite pasirinkti amžiaus reitingą. Jei programos reitingas atitinka arba yra aukštesnis už nustatytą pagal jūsų vaiko amžių, programa bus užrakinta. Televizorius paprašys kodo, kad galėtų atrinkti programą. Kai kurių operatorių atveju blokuojamos tik programos, turinčios aukštesnį reitingą.

#### Keisti kodą

Norėdami pakeisti esamą užrakto nuo vaikų kodą, paspauskite **🏠**, pasirinkite **⚙️ Sąranka** ir paspauskite **OK**. Pasirinkite **Palydovo nustatymai > Užraktas nuo vaikų > Keisti kodą**. Įveskite esamą kodą, tada dukart įveskite naują kodą. Naujas kodas nustatytas.

#### Pamiršote kodą?

Norėdami apeiti užrakto nuo vaikų kodą ir įvesti naują, jeigu jį pamiršote, įveskite **8888**.

4.2

## Palydovų diegimas

### Ko jums reikia

Televizorius priima ne tik DVB-T ir DVB-C, bet ir turi integruotą palydovinį DVB-S/DVB-S2 imtuvą. Prijungę palydovinę lėkštę, galite priimti skaitmeninių kanalų signalą iš palydovų. Išorinio palydovinio imtuvo nereikia.

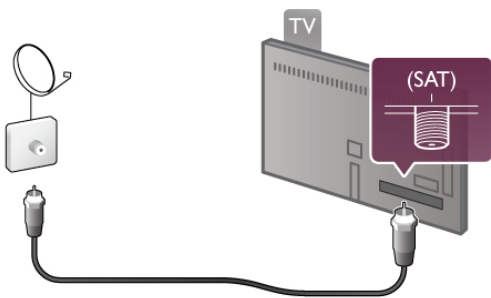

#### LNB

LNB (triukšmo mažinimo keitiklis) priima signalus iš palydovo. Jis sumontuotas palydovinės antenos antgalyje. Televizorius gali priimti signalus iš 4 skirtingų LNB.

## Palydovinių kanalų diegimas

Tinkamai nustatę ir prijungę palydovinę anteną, galite televizoriuje įdiegti palydovinius kanalus. Įsitikinkite, kad jūsų palydovinė antena tinkamai suderinta. Galite įdiegti kanalus iš iki 4 skirtingų palydovų (4 LNB).

Norėdami įdiegti palydovinius kanalus, atlikite 1–5 veiksmus.

### 1 – Diegimas

Kad atliktumėte palydovų paiešką ir įdiegtumėte palydovinius kanalus, paspauskite **🏠**, pasirinkite **⚙️ Sąranka** ir paspauskite **OK**.

Pasirinkite **Ieškoti palydovo** ir paspauskite **OK**. Jeigu jau esate įdiegę palydovų, pasirinkite **Iš naujo įdiegti kanalus** ir paspauskite **OK**.

### 2 – Ryšio tipas

Pasirinkite, kiek palydovų norite įdiegti. Televizorius automatiškai nustatys atitinkamą ryšio tipą. Jeigu reikia, vėliau galėsite **nustatymų** meniu pakeisti ryšio tipą. Nustatymų meniu pasirinkite **Ryšio tipas** ir **Vienas LNB**, jeigu jūsų antenoje įrengtas tik vienas LNB. Pasirinkite **DiSEqC Mini**, jeigu turite 2 LNB, arba pasirinkite **DiSEqC 1,0**, jeigu turite 3 arba 4 LNB. Pasirinkite **Atlikta**, kad nustatymai būtų užbaigti.

### 3 – Palydovų paieška

Norėdami pradėti paiešką, pasirinkite **Pradėti** ir spauskite **OK**. Televizorius atlieka visų galimų palydovų paiešką. Tai gali trukti kelias minutes. Jei palydovų nerasta, patikrinkite antenos jungtis ir palydovinės antenos padėtį. Vaizduojama signalo kokybė ne visada atspindi visų per tą palydovą transliuojamų kanalų signalo kokybę. Norėdami kartoti palydovų paiešką pasirinkite **Ieškoti** ir spauskite **OK**. Jei jums tinka aptikti palydovai, galite įdiegti jų kanalus.

### 4 – Kanalų diegimas

Norėdami įdiegti visus rastų palydovų kanalus, spauskite **Įdiegti**. Kiekvieno palydovo diegimas gali trukti nuo kelių minučių iki pusvalandžio.

### 5 – Kanalų rūšiavimas

Diegimo pabaigoje, atsižvelgdami į įdiegtus palydovus, galite iš skirtingų rūšiavimo sąrašų rinktis palydovinius kanalus. Įdiegę visus palydovinius kanalus galite rasti **visų** palydovinių kanalų sąrašė. Be to, kanalai atskiruose sąrašuose gali būti surūšiuoti pagal tipą.

#### Daugiau nustatymų

Daugeliui palydovų LNB nustatymų keisti nereikia, bet jei ieškote konkretaus palydovo, pvz., C dažnių juostoje, jums reikės nustatyti LNB, kurį naudojate šiam palydovui, kaip C juostos LNB. Arba, jei esate patyręs naudotojas, naudojamiems LNB jums reikėtų pasirinktinio nustatymo. Kad paspartintumėte palydovų ir kanalų paiešką, nustatykite 10 MHz nuskaitymo dažnį. Kad būtų atliekamas išsamus nuskaitymas, nustatykite 2 MHz dažnį (rekomenduojamas turkiškiems palydovams).

#### Nustatyti iš naujo

Gali būti, kad nustatydami įvairius nustatymus susipainiojote.

Norėdami iš naujo nustatyti gamyklinius palydovo diegimo nustatymus, nustatymuose pasirinkite **Nustatyti iš naujo** ir spauskite **OK**.

### Rankinis diegimas

Automatinis kanalų diegimas gali praleisti kai kuriuos kanalų arba siųstuvo-imituvo kanalų. Galite pridėti siųstuva-imituvą rankiniu būdu. Raskite ir skaitykite **Rankinis diegimas** naudodami **☰ Sąrašas**.

### Palydovinės antenos prijungimas

Raskite ir skaitykite apie **Palydovinės antenos laidą** naudodami **☰ Sąrašas**.

Raskite šiame televizoriuje iš anksto nustatytų palydovų sąrašą: **☰ Sąrašas > Specifikacijos > Galia ir priėmimas**.

## Palydovo pridėjimas

Jei palydovų kanalai jau nustatyti, galite pridėti papildomus palydovus. Galite įdiegti 4 skirtingų palydovų (su 4 LNB) kanalus.

### 1 – Ryšio tipas

Prieš pridėdami palydovą patikrinkite ryšio tipo nustatymą. Nustačius „Vienas LNB“, priimamas tik vienas LNB, nustačius „DiSEqC Mini“, priimami tik du 2 LNB, o nustačius „DiSEqC 1.0“, galima priimti 3 arba 4 LNB.

Norėdami pirmiausia patikrinti ryšio tipą, spauskite **🏠**, pasirinkite **⚙️ Sąranka** ir spauskite **OK**.

Pasirinkite **Ieškoti palydovo > Iš naujo įdiegti kanalus > Nustatymai** ir spauskite **OK**.

Pasirinkite **Ryšio tipas** ir pasirinkite nustatymą, atitinkantį palydovų, kuriuos norite įdiegti, skaičių. Pasirinkite **Atlikta**, kad nustatymai būtų užbaigti. Spauskite **➡️**, kad uždarytumėte parinktį „Iš naujo įdiegti kanalus“.

### 2 – Palydovo pridėjimas

Norėdami pridėti palydovą, spauskite **🏠**, pasirinkite **⚙️ Sąranka** ir spauskite **OK**.

Pasirinkite **Ieškoti palydovo > Pridėti palydovą** ir spauskite **OK**. Televizorius ieško palydovo pirmame laisvame LNB. Tai gali užtrukti kelias minutes.

Jei palydovų nerasta, tikrinkite antenos jungtis ir palydovinės lėkštės padėtį. Pasirinkite **Paieška** arba **Kitas LNB**.

Jei laisvų LNB nėra, galite prieš tai pašalinti palydovą. Žiūrėkite „Palydovų šalinimas“ toliau.

### 3 – Kanalų diegimas

Jei jums tinka pridėtas palydovas, galite diegti kanalus.

Norėdami įdiegti visus kanalus, spauskite **Diegimas**. Diegimas gali užtrukti keletą minučių.

### 4 – Palydovo šalinimas

Norėdami pašalinti palydovą, spauskite **🏠**, pasirinkite **⚙️ Sąranka** ir spauskite **OK**.

Pasirinkite **Ieškoti palydovo > Pašalinti palydovą** ir spauskite **OK**.

Pasirinkite palydovą, kurį norite pašalinti, ir spauskite **OK**. Kad patvirtintumėte, pasirinkite **Taip** ir spauskite **OK**. Palydovas ir jo kanalai bus pašalinti.

## Atnaujinti kanalus

### Palydovinių kanalų naujinimas

Televizorius įkels visus įdiegtus kanalus į įvairius kanalų sąrašus. Jeigu priimate skaitmeninius kanalus, galite nustatyti televizorių automatiškai atnaujinti sąrašą naujais kanalais. Be to, galite pradėti kanalų naujinimą patys.

### Automatinis kanalų atnaujinimas

Kartą per dieną 4 valandą televizorius atnaujina kanalus ir įsimeina naujus kanalus visų kanalų sąrašė, jų atitinkamuose kanalų sąrašuose ir naujų kanalų sąrašė. Kanalai be įeinančio signalo pašalinami. Įdiegus naujus arba pašalintus kanalus, paleidžiant televizorių rodomas pranešimas. Televizorius turi veikti parengties režimu, kad kanalai būtų automatiškai atnaujinami.

Norėdami išjungti paleidžiant rodomą pranešimą, paspauskite **🏠**, pasirinkite **⚙️ Sąranka** ir spauskite **OK**.

Pasirinkite **Kanalų nustatymai > Kanalų įdiegimas > Kanalų naujinimo pranešimas** ir pasirinkite **Išjungti**.

Norėdami išjungti automatinį kanalų naujinimą, spauskite **🏠**, pasirinkite **⚙️ Sąranka** ir spauskite **OK**.

Pasirinkite **Kanalų nustatymai > Kanalų įdiegimas > Automatinis kanalų naujinimas** ir pasirinkite **Išjungti**.

### Kanalų naujinimo paleidimas

Norėdami paleisti naujinimą patys, spauskite **🏠**, pasirinkite **⚙️ Sąranka** ir spauskite **OK**.

Pasirinkite **Ieškoti kanalų** ir spauskite **OK**. Vykdykite ekrane pateikiamus nurodymus. Naujinimas gali užtrukti kelias minutes.

### Ką tik pridėti kanalai

Naujus kanalus, pridėtus atliekant automatinį kanalų naujinimą, lengva rasti kanalų sąrašė **Nauji**. Tie patys nauji kanalai išsaugomi ir kanalų sąrašė **Visi** arba **Radijas**.

Nauji kanalai naujų kanalų sąrašė išliks, kol nepažymėsite jų kaip mėgstamiausių arba kol jų neįjungsite.

**Pagalboje** spauskite **☰ Sąrašas** ir žiūrėkite **Mėgstamiausi palydoviniai kanalai**, norėdami sužinoti, kaip pažymėti kanalus kaip mėgstamiausius.

## Kanalų sąrašo kopija

### Įvadas

Kanalų sąrašo kopijavimas skirtas pardavėjams ir patyrusiems naudotojams.

Darant kanalų sąrašo kopiją bus nukopijuoti antžeminiai ir palydoviniai kanalai.



Naudojantis **Kanalų sąrašo kopijavimu**, galima kopijuoti viename televizoriuje įdiegtus kanalus į kitą tos pačios kategorijos „Philips“ televizorių. Tai padeda išvengti ilgai trunkančios kanalų paieškos ir galima pasirinkti iš anksto nustatytą kanalų sąrašo sąranką. Mažas jūsų nukopijuotas failas tilps bet kokioje USB atmintinėje.

### Sąlygos

- Abu televizoriai turi būti tų pačių metų kategorijos.
- Abiejų televizorių tipo numeryje turi būti vienoda gaminio tipo DVB priesaga (H, K, M, T arba D/00) ir televizorius turi būti įdiegtas tai pačiai šaliai.
- Abiejuose televizoriuose turi būti vienodas palydovų diegimo nustatymas.
- Abu televizoriai turi turėti tą patį aparatinės įrangos tipą. Patikrinkite tipą ant televizoriaus tipo plokštės televizoriaus nugarėlėje. Paprastai ji pažymėta kaip Q . . . LA
- Abu televizoriai turi turėti suderinamas programinės įrangos versijas. Įkeliant pranešimas ekrane perspės, jei programinės įrangos versijos bus nesuderinamos.

#### Kanalų sąrašo kopijavimas

##### Kanalų sąrašo kopijavimas

- 1 – įjunkite televizorių, kuriame yra įdiegti kanalai. Prijunkite USB atmintinę.
- 2 – paspauskite , pasirinkite  **Sąranka** ir paspauskite **OK**.
- 3 – pasirinkite **TV nustatymai > Bendrieji nustatymai > Kanalų sąrašo kopijavimas > Kopijuoti į USB** ir paspauskite **OK**. Norint nukopijuoti kanalų sąrašą iš šio televizoriaus, jūs gali paprašyti įvesti užrakto nuo vaikų kodą, kurį įvedėte įdiegdami.
- 4 – kai kopijavimas bus atliktas, ištraukite USB atmintinę.



Dabar galite įkelti nukopijuotą kanalų sąrašą į kitą „Philips“ televizorių.

#### Kanalų sąrašo įkėlimas







##### Kanalų sąrašo įkėlimas

Atsižvelgdami į tai, ar jūsų televizorius jau yra įdiegtas, ar dar ne, turite naudoti skirtingus kanalų sąrašo įkėlimo būdus.

#### Į dar neįdiegtą televizorių

- 1 – įkiškite maitinimo kištuką, kad pradėtumėte diegimą, ir pasirinkite kalbą bei šalį. Galite praleisti kanalų paiešką. Užbaikite diegimą.
- 2 – įkiškite USB atmintinę su kito televizoriaus kanalų sąrašu.
- 3 – norėdami pradėti įkelti kanalų sąrašą, paspauskite , pasirinkite  **Sąranka** ir paspauskite **OK**.
- 4 – pasirinkite **TV nustatymai > Bendrieji nustatymai > Kanalų sąrašo kopijavimas > Kopijuoti į televizorių** ir paspauskite **OK**. Jūsų gali paprašyti įvesti šio televizoriaus užrakto nuo vaikų kodą.
- 5 – televizoriuje pasirodys pranešimas, jei kanalų sąrašas bus sėkmingai į jį nukopijuotas. Ištraukite USB atmintinę.

#### Į jau įdiegtą televizorių

- 1 – patikrinkite televizoriaus šalies nustatymus. (Norėdami patikrinti šį nustatymą, paspauskite , pasirinkite  **Sąranka** ir paspauskite **OK**. Pasirinkite **Iš naujo įdiegti kanalus** ir paspauskite **OK**. Paspauskite , tada **Atšaukti**, jeigu norite išėiti iš kanalų paieškos.)  
Jei šalis tinkama, tęskite, kaip aprašyta 2 veiksme. Jeigu šalis netinkama, jums reikia paleisti diegimą iš naujo. Norėdami paleisti diegimą iš naujo, paspauskite , pasirinkite  **Sąranka** ir paspauskite **OK**. Pasirinkite **Iš naujo įdiegti kanalus > Iš naujo įdiegti kanalus** ir paspauskite **OK**. Pasirinkite tinkamą šalį ir praleiskite kanalų paiešką. Užbaikite diegimą. Baigę grįžkite prie 2 veiksmo.
- 2 – įkiškite USB atmintinę su kito televizoriaus kanalų sąrašu.
- 3 – norėdami pradėti įkelti kanalų sąrašą, paspauskite , pasirinkite  **Sąranka** ir paspauskite **OK**.

4 – pasirinkite **TV nustatymai > Bendrieji nustatymai > Kanalų sąrašo kopijavimas > Kopijuoti į televizorių** ir paspauskite **OK**. Jūsų gali paprašyti įvesti šio televizoriaus užrakto nuo vaikų kodą.

5 – televizoriuje pasirodys pranešimas, jei kanalų sąrašas bus sėkmingai į jį nukopijuotas. Ištraukite USB atmintinę.

## Rankinis diegimas

Naudodami **Rankinį diegimą** galite patikrinti palydovo signalo stiprumą.

Norėdami paleisti rankinį diegimą, paspauskite , pasirinkite  **Sąranka** ir paspauskite **OK**.

Pasirinkite **Išskirti palydovo > Rankinis diegimas** ir paspauskite **OK**.

- 1 – pasirinkite LNB.
- 2 – jei žinote siųstuvo-imtovo dažnį (kelių kanalų), pasirinkite **Dažnis** ir jį įveskite.
- 3 – pasirinkite **Išskirti** ir paspauskite **OK**.
- 4 – jei televizorius aptinka dažnį ir rodomas įrašymo mygtukas, aptiktas naujas siųstuvus-imtuvus.
- 5 – paspausdami **Išsaugoti** pridėkite naują siųstuvą-imtuvą su jo kanalu ar kanalais prie kanalų sąrašo.

Norėdami pridėti kitą siųstuvą-imtuvą, pasirinkite **Išėiti** ir kartokite veiksmus dar kartą.

Jeigu naudojate „Eutelsat W3 7E“ bendrojo naudojimo įrangą (MDU) (ypač DIGITURK), diegti rankiniu būdu negalima.

## Trikčių diagnostika ir šalinimas

### Televizoriuje nepavyksta įdiegti mano norimo palydovo

- Patikrinkite palydovinės antenos kryptį.
- Patikrinkite LNB nustatymą, kurį naudojate šiam palydovui.
- Patikrinkite ryšio tipą palydovo diegimo nustatymuose.
- Nustatykite iš naujo visus palydovo nustatymus, jeigu nebegalite atsekti pakeistų nustatymų.

**Pagalboje** paspauskite  **Sąrašas** ir žiūrėkite **Palydovo diegimas**, norėdami rasti daugiau informacijos.

### Prasta palydovinio kanalo priėmimo kokybė

- Patikrinkite palydovinės antenos kryptį.

### Kartais priimamas signalas yra silpnas

- Patikrinkite, ar palydovinė antena gerai pritvirtinta. Ji gali pajudėti dėl stiprių vėjų.
- Sniegas ir lietus gali suprastinti signalo kokybę.



# 3D

## Ko jums reikia

Tai „Easy 3D“ televizija.



Norint žiūrėti 3D programas, jums reikia:

- nustatyti televizijos kanalą, kuris transliuoja 3D programas
- išsinuomoti 3D filmą iš interneto vaizdo įrašų parduotuvės naudojant „Smart TV“
- žiūrėti 3D filmą iš „3D Blu-ray“ disko, USB įrenginio arba kompiuterio

Pridedamos keturios poros pasyvių 3D akinių.  
Norėdami įsigyti papildomą akinių porą, užsakykite „Philips“ pasyvius 3D akinius PTA417 arba PTA426 (parduodami atskirai). Kiti 3D akiniai gali būti nepalaikomi.

## Jūsų 3D akiniai

### Pasyvūs 3D akiniai PTA417

Norėdami žiūrėti 3D vaizdą televizoriuje, paprasčiausiai užsidėkite 3D akinius.

### Rekomenduojamas žiūrėjimo aukštis

Geriausia vaizdo kokybė žiūrint su pasyviais 3D akiniais bus, kai jūsų akys yra viename lygyje su ekrano centru.

## 3D žiūrėjimas

### Pakeitimas į 3D

Kai pirmą kartą aptinkamas 3D signalas, galite nustatyti, kaip norite paleisti 3D ateityje.

Norėdami įjungti 3D automatiškai, pasirinkite **Automatinis**.  
Norėdami pirmiausia matyti pranešimą, pasirinkite **Pranešti**.  
Norėdami niekada nejungti 3D režimo, pasirinkite **Jokio 3D**.

Šį nustatymą vis dar galėsite keisti vėliau 3D meniu.  
Norėdami atidaryti 3D meniu, paspauskite **3D** ir pasirinkite **Įjungti 3D režimą** ir nustatykite savo nuostatą.



### Pradėti 3D

Kai televizoriuje įsijungia 3D režimas arba atsiranda pranešimas, kad galima žiūrėti 3D režimu, įjunkite jį ir užsidėkite „Active 3D“ akinius.

Jei televizorius negali aptikti 3D signalo (nėra 3D signalo žymelės), 3D programa rodoma kaip dvigubas vaizdas ekrane. Norėdami perjungti į 3D vaizdą, paspauskite **3D** ir pasirinkite **Rodomas greta** arba pasirinkite **Viršuje / apačioje** pagal dvigubo vaizdo padėtis.

### Baigti 3D

Norėdami baigti žiūrėti 3D, paspauskite **[[[OPTIONS**, pasirinkite **3D gylis** ir **Išjungti**.  
3D perjungiamas į 2D, kai perjungiate į kitą kanalą arba prijungtą įrenginį.

### 2D pakeitimas į 3D

Galite konvertuoti bet kokią 2D programą ir žiūrėti ją 3D formatu.

Norėdami konvertuoti 2D programą į 3D, paspauskite **3D**, pasirinkite **2D konvertavimas į 3D** ir patvirtinkite paspausdami **OK**.

Norėdami sustabdyti 2D konvertavimą į 3D, paspauskite **[[[OPTIONS**, pasirinkite **3D gylis** ir pasirinkite **Išjungti** arba persijunkite į kitą operaciją pagrindiniame meniu. Konvertavimas nebus sustabdytas, jeigu junginėsite tarp televizijos kanalų.

### 3D gylis

Galite keisti 3D gylį nustatydami silpnesnį arba stipresnį 3D efektą.

Norėdami pakeisti 3D gylį, paspauskite **[[[OPTIONS** ir pasirinkite **3D gylis**. Pasirinkite **Išjungta** (ne 3D), **Mažiau** (mažesnis 3D gylis), **Normalus** (optimali 3D kokybė) arba **Daugiau** (daugiau nei 3D gylis).

### 3D patirtis

Naudodami 3D patirtį galite pritaikyti ekrano mirgėjimą, kad būtų lengviau žiūrėti 3D turinį. Norėdami pakeisti ekrano mirgėjimo sumažinimą, paspauskite **[[[OPTIONS**, pasirinkite **3D patirtis** ir **Maksimalus aiškumas** (stipresnis 3D efektas, didesnis ekrano mirgėjimas) arba **Be ekrano mirgėjimo** (mažiau mirgėjimo, mažiau varginantis).

## Optimalus 3D žiūrėjimas

Kad galėtumėte žiūrėti optimalų 3D vaizdą, rekomenduojame:

- sėdėti ne arčiau nei trijų TV ekrano aukščių atstumu nuo televizoriaus, bet ne toliau kaip 6 m nuo jo.
- Nenaudoti fluorescencinės šviesos (pvz., TL lempų ar tam tikrų žemuoju dažniu veikiančių taupiųjų lempučių) ir vengti tiesioginės saulės šviesos, nes tai gali pakenkti 3D vaizdui.

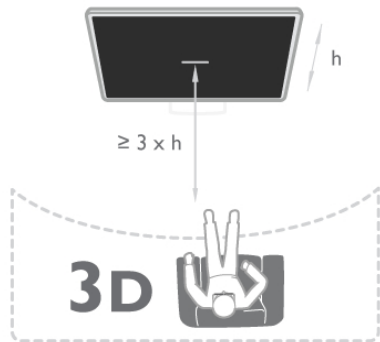

---

5.5

## Pavojus sveikatai

- Jeigu jūsų šeimoje yra buvę epilepsijos arba fotojautrumo priepuolių, prieš žiūrėdami į blykstinės šviesos šaltinius, staigiai besikeičiančius vaizdus arba 3D vaizdą, pasitarkite su gydytoju.
- Kad išvengtumėte nemalonių pojūčių, pvz., svaigimo, galvos skausmo ar orientacijos praradimo, rekomenduojame nežiūrėti 3D vaizdo per ilgai.

**Jei jaučiatės nuvargę, nustokite žiūrėti 3D ir iškart nesiimkite jokios galimos pavojingos veiklos (pvz., nevairuokite automobilio), kol simptomai neišnyks. Jei simptomai kartojasi, nežiūrėkite 3D, prieš tai nepasitarę su gydytoju.**

- Tėvai turi stebėti 3D formatą žiūrinčius vaikus ir įsitikinti, kad jie nepatiria jokio pirmiau minėto diskomforto. 3D nerekomenduojama žiūrėti mažesniems kaip 6 metų vaikams, nes jų regėjimo sistema dar nėra visiškai išsivysčiusi.
- Nenaudokite 3D akinių jokiais kitais tikslais, išskyrus 3D televizijai žiūrėti.

---

5.6

## 3D akinių priežiūra

- Saugokite 3D akinius nuo tiesioginės saulės šviesos, karščio, ugnies ar vandens. Gaminys gali sugesti arba užsidedti.
- Lėšius valykite minkšta šluoste (mikropluošto arba medvilnės flanelės), kad jų nesubraižytumėte. Niekada nepurškite valiklio tiesiai ant 3D akinių. Galite sugadinti elektroniką.
- Nenumeskite 3D akinių ant žemės, nelankstykite jų ir nespauskite lėšių.
- Nenaudokite valiklių, kuriuose yra spirito, tirpiklio, paviršinio veikimo medžiagos, vaško, benzeno, skiediklio, priemonės nuo uodų ar lubrikanto. Dėl šių cheminių medžiagų akiniai gali pakeisti spalvą arba sutrūkinėti.

# Smart TV



## 6.1

### Pradžios meniu

Iš Pagrindinio meniu galite paleisti bet kurią televizoriaus funkciją.

Atidarykite pagrindinį meniu norėdami pradėti žiūrėti televizijos programą arba paleisti namų kino sistemos diską. Be to, naudodami pagrindinį meniu galite atidaryti „Smart TV“ ir naršyti internete, paleisti „Skype“ arba atidaryti pagalbą, jeigu jums reikia informacijos, kaip naudoti televizorių.

#### Pagrindinio meniu atidarymas

Norėdami atidaryti pagrindinį meniu, paspauskite . Mygtukais su rodyklėmis pasirinkite funkciją ir paspauskite **OK**, kad paleistumėte funkciją. Jei norite uždaryti pagrindinį meniu nepakeisdami šiuo metu vykdomos funkcijos, paspauskite  dar kartą.



#### – TV

Norėdami žiūrėti televizijos kanalus pasirinkite **TV** ir paspauskite **OK**.

#### – Palydovas

Pasirinkite **Palydovas** ir paspauskite **OK**, jeigu norite žiūrėti palydovinius kanalus (tik televizoriuose su integruotu palydoviniu imtuvu).

#### – Smart TV

Pasirinkite **Smart TV** ir paspauskite **OK**, kad atsidarytų „Smart TV“ paleidimo puslapis.

#### – Šaltinis

Pasirinkite **Šaltinis** ir prijungtą įrenginį iš sąrašo po piktograma. Paspauskite **OK**, kad perjungtumėte į pasirinktą įrenginį.

#### – TV gidas

Pasirinkite **TV gidas** ir paspauskite **OK**, kad atidarytumėte dabartinių ir suplanuotų jūsų kanalų televizijos programų sąrašą.

#### – Įrašai

Pasirinkite **Įrašai** ir paspauskite **OK**, jeigu norite atidaryti savo įrašų sąrašą (galima, tik jeigu prijungtas USB standusis diskas).

#### – Skype

Pasirinkite **Skype**, jeigu norite nemokamai skambinti su vaizdu.

#### – Sąranka

Pasirinkite **Sąranka**, jeigu norite diegti kanalus arba reguliuoti visus televizoriaus nustatymus.

#### – Pagalba

Pasirinkite **Pagalba** ir paspauskite **OK**, kad atsidarytų pagalba ekrane. Galite ieškoti temos pagal abėcėlę.

## 6.2

### Smart TV programos

#### Ko jums reikia

Norėdami mėgautis „Smart TV“ programomis, turite prijungti televizorių prie kelvedžio ir aukštos spartos (plačiajuosčio) interneto ryšio. Galite naudoti prie interneto prijungtą namų tinklą. Kompiuteris nereikalingas.

**Pagalboje** paspauskite  **Sąrašas** ir žiūrėkite **Tinklas**, norėdami rasti daugiau informacijos.

#### Patarimas

Norėdami įvesti tekstą arba naršyti internete, prie televizoriaus galite prijungti USB klaviatūrą ir USB pelę. USB pele galite naršyti tik interneto puslapiuose, bet negalite naršyti „Smart TV“ programos puslapiuose.

**Pagalboje** paspauskite  **Sąrašas** ir žiūrėkite **USB klaviatūra** arba **USB pelė**, norėdami rasti daugiau informacijos.

#### Konfigūravimas

Kai pirmą kartą atidarote „Smart TV“, jums reikia sukonfigūruoti ryšį. Perskaitykite ir sutikite su sąlygomis ir nuostatomis, kad galėtumėte tęsti. Norėdami išeiti iš „Smart TV“, paspauskite .

#### Registracija

Registruokitės į „Club Philips“.

Pasirinkite **Registruotis** ir paspauskite **OK**.

Įveskite savo el. pašto adresą, pasirinkite **Tęsti** ir paspauskite **OK**.

Patvirtinkite el. pašto adresą.

#### Tėvų kontrolė

Norėdami užrakinti suaugusiųjų 18+ kategorijos programas, įjunkite „Smart TV“ tėvų kontrolę: pasirinkite **Leisti** ir paspauskite **OK**.



Įveskite savo pasirinktą atrakinimo PIN kodą.

Patvirtinkite savo PIN kodą. Suaugusiesiems skirtos 18+ kategorijos programos bus užrakintos.

Norėdami atidaryti užrakintą programą, pasirinkite programą ir paspauskite **OK**. Televizorius paprašys įvesti 4 skaitmenų kodą.

#### Konfigūravimas iš naujo

Norėdami iš naujo konfigūruoti ryšį su „Smart TV“, išvalykite televizoriaus interneto atmintį.

Norėdami išvalyti interneto atmintį, paspauskite , pasirinkite  **Sąranka** ir paspauskite **OK**.

Pasirinkite **Tinklo nustatymai** > **Valyti interneto atmintį** ir paspauskite **OK**.

## Smart TV paleidimo puslapis

Smart TV paleidimo puslapis yra jūsų saitas su internetu. Galite išsinuomoti filmą internete, skaityti laikraščius, žiūrėti vaizdo įrašus ir klausytis muzikos, be to, galite apsipirkti internete, atidaryti savo socialinio tinklo puslapį arba žiūrėti televizijos programas sau tinkamiausiu laiku naudodami „Online TV“. Tam jums reikia atidaryti programas – televizijai pritaikytus interneto puslapius. Kai jūsų televizorius prijungtas prie interneto, galite atidaryti „Smart TV“.

### „Smart TV“ atidarymas

Norėdami atidaryti „Smart TV“ paleidimo puslapį, paspauskite **Smart TV**.

Arba galite paspausti , pasirinkti **Smart TV** ir paspausti **OK**.



Televizorius prisijungia prie interneto ir atidaro „Smart TV“ paleidimo puslapį. Tai gali užtrukti kelias sekundes.



- 1 – dabar jūsų televizoriuje
- 2 – jūsų programos
- 3 - „App Gallery“ (programų galerija)
- 4 – internetas
- 5 – rekomenduojamos programos
- 6 – paieška
- 7 – spalvoti valdymo mygtukai

### Jūsų programos

Galite paleisti programas iš „Smart TV“ paleidimo puslapio. Jeigu paleidimo puslapyje dar nėra programų, galite jas pridėti iš „App Gallery“ (programų galerijos). Jūsų programų sąrašas gali užimti keletą puslapių. Mygtukais su rodyklėmis galite pereiti į kitą arba ankstesnį puslapį. Be to, galite paspausti **CH+** (kitas puslapis) arba **CH-** (ankstesnis puslapis).

### „App Gallery“ (programų galerija)

„App Gallery“ (programų galerijoje) galite rasti visas galimas programas.

### Internetas

Programa **Internetas** atidaro Žiniatinklį jūsų televizoriuje. Savo televizoriuje galite žiūrėti visas Interneto svetaines, bet daugelis jų nėra pritaikytos televizoriaus ekranui.

– Kai kurie papildiniai (pvz., puslapiams ar vaizdo įrašams peržiūrėti) nėra įdiegti jūsų televizoriuje.

– Interneto puslapiai rodomi po vieną puslapį vienu metu ir visame ekrane.

### Rekomenduojamos programos

Šiame lange „Philips“ pateikia rekomenduojamas programas jūsų šaliai, programas, skirtas „Online TV“, arba nuomojamų filmų iš vaizdo įrašų parduotuvių pasirinkimą. Galite juos pasirinkti ir atidaryti iš rekomenduojamų programų lango.

### Paieška

Naudodami Paiešką galite „App Gallery“ (programų galerijoje) ieškoti reikiamų programų.

Įveskite raktinį žodį į teksto lauką, pasirinkite **Q** ir paspauskite **OK**, kad pradėtumėte paiešką. Paieškoje galite įvesti vardus, pavadinimus, žanrus ir aprašymų raktinius žodžius.

Arba galite palikti teksto lauką tuščią ir ieškoti populiariausių paieškų ar raktinių žodžių tam tikrose kategorijose. Rastų raktinių žodžių sąrašė pasirinkite raktinį žodį ir paspauskite **OK**, kad prasidėtų paieška pagal šį raktinį žodį.

Programų sąrašė „Smart TV“ paleidimo puslapyje galite . . .

### Programos pašalinimas

Norėdami pašalinti programą iš „Smart TV“ paleidimo puslapio, pasirinkite programos piktogramą ir paspauskite  **Pašalinti**.

### Programos perkėlimas

Norėdami pakeisti programos vietą sąrašė, pasirinkite programos piktogramą, paspauskite  **Perkelti** ir mygtukais su rodyklėmis perkeltkite programą į kitą vietą. Paspauskite **OK**, kad patvirtintumėte padėtį.

### Programos užrakinimas

Norėdami užrakinti programą, pasirinkite programos piktogramą ir paspauskite  **Užrakinti**.

Kai užrakinate programą, turite įvesti 4 skaitmenų PIN kodą, kurį nustatėte tėvų kontrolei konfigūruodami „Smart TV“. Sąrašė užrakinta programa bus pažymėta spyna .

Norėdami atrakinti programą, pasirinkite programos piktogramą ir paspauskite  **Atrakinti**. Norėdami atrakinti, turite įvesti 4 skaitmenų PIN kodą.

### Atsiliepimai apie programą

Pasirinkite programą ir paspauskite  **Atsiliepimai**, kad galėtumėte pasirinkti mygtuką „patinka“ arba „nepatinka“ ir siųsti mums pasiūlymą arba pastabą. Be to, galite pranešti apie programos triktį.

### „Smart TV“ uždarymas

Norėdami uždaryti „Smart TV“ paleidimo puslapį, paspauskite  ir pasirinkite kitą funkciją.

„TP Vision Netherlands B.V.“ neatsako už paslaugų teikėjų pateikiamą turinį ir jo kokybę.

## Programų naudojimas

Norėdami paleisti programą, pirmiausia turite įtraukti ją į savo programų sąrašą „Smart TV“ paleidimo puslapyje.

Galite pridėti programas prie savo sąrašo iš „App Gallery“ (programų galerijos).

### „App Gallery“ (programų galerija)

„App Gallery“ (programų galerijoje) rasite visas galimas programas. „App Gallery“ (programų galerijoje) programos pateikiamos sąrašuose pagal šalis.

Norėdami atidaryti „App Gallery“ (programų galeriją), pasirinkite programų galerijos piktogramą „Smart TV“ paleidimo puslapyje ir paspauskite **OK**.

„App Gallery“ (programų galerijoje) mygtukais su rodyklėmis pasirinkite elementus puslapyje.

Norėdami peržiūrėti pagal kategoriją išdėstytas programas, paspauskite **Visos programos**, pasirinkite kategoriją ir paspauskite **OK**.

Norėdami peržiūrėti kitos šalies programas, paspauskite **Šalis**, pasirinkite šalį ir paspauskite **OK**.

Norėdami užrakinti programą, pasirinkite programos piktogramą ir paspauskite **Užrakinti**.

Kai užrakinate programą, turite įvesti 4 skaitmenų PIN kodą, kurį nustatėte tėvų kontrolei konfigūruodami „Smart TV“. Sąrašė užrakinta programa bus pažymėta spyna .

Norėdami atrakinti programą, pasirinkite programos piktogramą ir paspauskite **Atrakinti**. Norėdami atrakinti, turite įvesti 4 skaitmenų PIN kodą.

Norėdami grįžti į „Smart TV“ paleidimo puslapį, paspauskite **LIST** arba .

### Programos pridėjimas prie sąrašo

„App Gallery“ (programų galerijoje) pasirinkite programos piktogramą ir paspauskite **OK**.

Pasirinkite **Pridėti** ir paspauskite **OK**.

Arba pasirinkite **Pridėti ir perkelti**, jeigu norite pridėti ir iškart perkelti programą į norimą savo sąrašo vietą.

### Programos paleidimas

Norėdami paleisti programą, paspauskite ir pasirinkite **Smart TV**.

Paleidimo puslapyje pasirinkite programos piktogramą ir paspauskite **OK**.

Programoje paspauskite , jeigu norite grįžti 1veiksmu arba puslapiu atgal.

### Pakartotinis programos arba puslapio įkėlimas

Jeigu programos puslapis tinkamai neįkeltas, paspauskite **OPTIONS** ir pasirinkite **Pakartotinis įkėlimas**, kad iš naujo įkeltumėte puslapį.

### išdidinimas

Galite padidinti programos puslapį.

Norėdami padidinti puslapį, paspauskite **OPTIONS** ir pasirinkite **Padidinti puslapį**.

Didinimo lygį pasirinkite naudodami slankiklio juostą.

Grįžkite į įprastą vaizdą iš naujo nustatydami slankiklio juostą.

### Saugos informacijos peržiūra

Galite patikrinti programos puslapio saugos lygį.

Programos puslapyje paspauskite **OPTIONS** ir pasirinkite **Saugos informacija**. Jeigu įkeliant puslapį ekrano apačioje šalia įkėlimo animacijos rodoma spyna , persiuntimas yra saugus.

### Programos uždarymas

Norėdami uždaryti programą ir grįžti į „Smart TV“ paleidimo puslapį, paspauskite **„Smart TV“**.

---

## Vaizdo įrašų programų nuoma

Naudodamiesi vaizdo įrašų parduotuvės programa „Smart TV“ galite išsinuomoti mėgstamą filmą iš internetinės vaizdo įrašų nuomos. Galite saugiai sumokėti kredito kortele.

### Išsinuomokite filmą

**1** – atidarykite Vaizdo įrašų parduotuvės programą savo programų sąrašė arba pasirinkite rekomenduojamą vaizdo įrašą „Smart TV“ paleidimo puslapyje.

**2** – pasirinkite filmą.

**3** – sumokėkite internetu.

**4** – atsisiųskite vaizdo įrašą.

**5** – pradėkite žiūrėti. Galite naudoti mygtukus (leisti) ir (pauzė).

Daugelyje vaizdo įrašų parduotuvių jūsų paprašys susikurti registravimosi paskyrą.

### Šrautinis vaizdo įrašų siuntimas

Šiuo televizoriumi galite žiūrėti išsinuomotus filmus, siunčiamus šrautinio vaizdų siuntimo formatu. Galite beveik iškart žiūrėti filmą. Kai internetinė vaizdo įrašų parduotuvė perduoda vaizdo įrašus, jums gali prireikti USB standžiojo disko, kad galėtumėte įrašyti vaizdo buferius. Galite pristabdyti arba paleisti iš naujo šrautiniu perdavimu siunčiamą vaizdo įrašą.

Jeigu turite prijungtą USB standųjį diską, galite taip pat atsisiųsti nuomojamą filmą iš vaizdo įrašų parduotuvių, kurios siūlo tik atsisiųstą filmų. Galite pristabdyti arba paleisti iš naujo atsisiųstą nuomojamą filmą.

Dėl nuomojamo filmo nuomos trukmės teiraukitės vaizdo įrašų parduotuvėje.

### Interneto šrautas

Jeigu šrautiniu perdavimu žiūrite arba atsisiunčiate daug vaizdo įrašų, galite viršyti savo mėnesinį interneto šrauto limitą.

---

## Online TV

Naudodami „Online TV“ programą „Smart TV“ paleidimo puslapyje\* galite žiūrėti praleistas televizijos programos arba žiūrėti programos joms tinkamiausiu metu.

### „Online TV“ atidarymas

Norėdami atidaryti „Online TV“ programą, paspauskite ir pasirinkite **Smart TV**.

Paleidimo puslapyje pasirinkite **Online TV** piktogramą ir paspauskite **OK**.

Norėdami pradėti žiūrėti pasirinkite programą puslapyje ir paspauskite **OK**.

Galite naudoti mygtukus (leisti) ir (pauzė).

### Transliuotojo sąrašas

Norėdami peržiūrėti „Online TV“ programas, išdėstytas pagal transliuotoją, paspauskite **Visi transliuotojai**. Pasirinkite transliuotoją ir paspauskite **OK**.

\* Jei ši paslauga teikiama jūsų regione.

## Vaizdo įrašai, nuotraukos ir muzika

### Iš USB arba tinklo

Galite peržiūrėti nuotraukas arba leisti muziką ir vaizdo įrašus iš prijungtos USB atmintinės arba USB standžiojo disko. Jeigu turite kompiuterį savo namų tinkle, galite peržiūrėti ir leisti savo failus iš kompiuterio per televizorių.

#### Iš USB įrenginio

Kai televizorius įjungtas, prijunkite USB atmintinę arba USB standųjį diską prie vienos iš USB jungčių. Televizorius aptinka įrenginį ir pateikia failų sąrašą. Jeigu sąrašas automatiškai nerodomas, paspauskite **SOURCE**, pasirinkite **Naršyti USB** ir paspauskite **OK**.

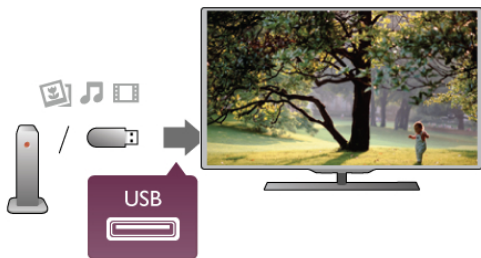

#### Įspėjimas

Jeigu bandote pristabdyti arba įrašyti programą, kai prijungtas USB standusis diskas, televizorius paprašys jūsų suformatuoti USB standųjį diską. Šis formatavimas panaikins visus USB standžiajame diske esančius failus.

#### Iš kompiuterio

Jeigu televizorius ir kompiuteris yra tame pačiame tinkle, televizorius gali naršyti ir leisti failus, esančius jūsų kompiuteryje. Šis televizorius naudoja SimplyShare protokolą ir yra suderinamas su kitais SimplyShare įrenginiais. Jums kompiuteryje reikia įdiegti medijos serverio programinę įrangą, pvz., „Twonky™“, kad galėtumėte bendrai naudoti failus su televizoriumi. Televizorius rodo failus ir aplankus, kaip jie yra sutvarkyti kompiuteryje. Norėdami naršyti po failus kompiuteryje, paspauskite **SOURCE**, pasirinkite **Naršyti tinkle** ir paspauskite **OK**.

### Meniu juosta ir rūšiavimas

Kai prijungtas USB įrenginys, televizorius rūšiuoja failus pagal tipą. Pereikite į meniu juostą ir pasirinkite ieškomo failo tipą. Jeigu naršote po kompiuterio failus, galite naršyti po failus ir aplankus tik taip, kaip jie išdėstyti kompiuteryje.

#### Meniu juosta

Pereikite į meniu juostą ir pasirinkite failo, kurį norite žiūrėti arba leisti, tipą. Pasirinkite **Nuotraukos**, **Muzika** arba **Vaizdo įrašai**. Arba galite atidaryti **Aplankų** rodinį ir naršyti po aplankus ieškodami failo.

#### Rūšiavimas

Norėdami naršyti po nuotraukas pagal datą, mėnesį, metus arba abėcėline tvarka pagal vardą, paspauskite **Rūšiuoti**. Norėdami naršyti po muziką pagal albumą, atlikėją, žanrą arba abėcėline tvarka pagal vardą, paspauskite **Rūšiuoti**. Vaizdo įrašai rūšiuojami abėcėlės tvarka.

### Žiūrėti nuotraukas

Norėdami peržiūrėti nuotraukas, pasirinkite **Nuotraukos** meniu juostoje, pasirinkite nuotraukos miniatiūrą ir paspauskite **OK**.

Jeigu tame pačiame aplanke yra kelios nuotraukos, pasirinkite nuotrauką ir paspauskite **Skaidrių demonstr.**, kad paleistumėte visų šiame aplanke esančių nuotraukų demonstravimą.

Norėdami pereiti prie kitos arba ankstesnės nuotraukos, paspauskite **CH+** arba **CH-**.

Norėdami sustabdyti skaidrių demonstravimą arba uždaryti nuotraukas, paspauskite **LIST** arba **■** (sustabdyti).

Vykstant skaidrių demonstravimui galite leisti muziką. Pradėkite skaidrių demonstravimą po to, kai paleisite muziką. **1** – pasirinkite dainą arba aplanką su dainomis ir paspauskite **OK**.

**2** – paspauskite **LIST** ir pasirinkite **Nuotraukos**.

**3** – pasirinkite nuotrauką arba aplanką su nuotraukomis ir paspauskite **Skaidrių demonstr.**

#### Informacija

Norėdami peržiūrėti informaciją apie nuotraukas (dydį, sukūrimo datą, failo kelią ir t. t.), pasirinkite nuotrauką ir paspauskite **INFO**. Paspauskite dar kartą, jeigu norite slėpti informaciją.

#### Parinktys

Paspauskite **OPTIONS**.

##### – Maišyti

Rodo jūsų nuotraukas atsitiktine tvarka.

##### – Kartoti

Nuolatos leidžia skaidrių demonstravimą.

##### – Skaidrių demonstravimo greitis

Nustatykite skaidrių demonstravimo greitį.

##### – Skaidrių demonstravimo perėjimas

Nustatykite nuotraukų perėjimo stilių.

Norėdami uždaryti **Naršyti USB** arba **Naršyti tinkle**, paspauskite **HOME** ir pasirinkite kitą funkciją.

### Leisti muziką

Norėdami leisti muziką, pasirinkite **Muzika** meniu juostoje, pasirinkite dainą ir paspauskite **OK**.

Jeigu tame pačiame aplanke yra daugiau dainų, paspauskite **Leisti visus**, jeigu norite leisti visas šiame aplanke esančias dainas.

Norėdami pereiti prie kitos arba ankstesnės dainos, paspauskite **CH+** arba **CH-**.

Norėdami pristabdyti muziką, paspauskite **OK**. Norėdami tęsti, paspauskite **OK** dar kartą.

Norėdami dainoje peršokti 10 sekundžių pirmyn arba 10 sekundžių atgal, paspauskite ► arba ◀.  
Norėdami persukti įrašą atgal arba pirmyn, paspauskite ◀◀ arba ▶▶. Paspauskite mygtukus keletą kartų, kad pagreitinumėte persukimą – 2, 4, 8, 16, 32 kartus.  
Norėdami sustabdyti muzikos atkūrimą, paspauskite ■ (sustabdyti).

Jei paspausite ≡ LIST arba ↵, muzika gros toliau.

### Informacija

Norėdami peržiūrėti dainos informaciją (pavadinimą, atlikėją, trukmę ir t. t.), pasirinkite dainą ir paspauskite ⓘ INFO. Paspauskite dar kartą, jeigu norite slėpti informaciją.

### Parinktys

Paspauskite ≡ OPTIONS.

#### – Maišyti

Atkuria muziką atsitiktine tvarka.

#### – Kartoti

Atkuria dainą vieną kartą arba nuolatos kartoja.

### Išjungti ekraną

Jeigu tik klausotės muzikos, galite išjungti televizoriaus ekraną, kad taupytumėte energiją.  
Norėdami išjungti ekraną, paspauskite ≡ OPTIONS, pasirinkite **Ekonomiški nustatymai** meniu juostoje, pasirinkite **Ekrano išjungimas** ir paspauskite OK. Norėdami vėl įjungti ekraną, paspauskite bet kurį mygtuką nuotolinio valdymo pulte.

Norėdami uždaryti **Naršyti USB** arba **Naršyti tinkle**, paspauskite ir pasirinkite kitą funkciją.

## Vaizdo įrašų atkūrimas

Norėdami leisti vaizdo įrašą, pasirinkite **Vaizdo įrašai** meniu juostoje, pasirinkite vaizdo įrašą ir paspauskite OK.  
Jeigu tame pačiame aplanke yra daugiau vaizdo įrašų, paspauskite **Leisti visus**, jeigu norite leisti visus šiame aplanke esančius vaizdo įrašus.  
Norėdami pereiti prie kito arba ankstesnio vaizdo įrašo, paspauskite **CH+** arba **CH-**.  
Norėdami pristabdyti vaizdo įrašą, paspauskite OK. Paspauskite OK dar kartą norėdami tęsti.  
Norėdami vaizdo įrašė peršokti 10 sekundžių pirmyn arba atgal, paspauskite ► arba ◀.  
Norėdami persukti įrašą atgal arba pirmyn, paspauskite ◀◀ arba ▶▶. Paspauskite mygtukus keletą kartų, kad pagreitinumėte persukimą – 2, 4, 8, 16, 32 kartus.  
Norėdami sustabdyti vaizdo įrašo atkūrimą, paspauskite ■ (sustabdyti).

### Informacija

Norėdami peržiūrėti informaciją apie vaizdo įrašą (įrašo atkūrimo padėtį, trukmę, pavadinimą, datą ir t. t.), pasirinkite vaizdo įrašą ir paspauskite ⓘ INFO. Paspauskite dar kartą, jeigu norite slėpti informaciją.

### Parinktys

Paspauskite ≡ OPTIONS.

#### – Subtitrai

Jeigu yra subtitrai, galite juos **Įjungti**, **Išjungti** arba **Įjungti nutildžius**.

#### – Maišyti

Atkuria vaizdo įrašus atsitiktine tvarka.

#### – Kartoti

Atkuria vaizdo įrašą vieną kartą arba nuolatos kartoja.

#### – DivX® VOD

Atidaro „DivX“ registraciją.

Norėdami uždaryti **Naršyti USB** arba **Naršyti tinkle**, paspauskite ir pasirinkite kitą funkciją.

## DivX® VOD

Ši televizorius yra „DivX Certified®“ ir atkuria aukštos kokybės DivX vaizdo įrašus pagal pageidavimą (VOD).

Norėdami leisti „DivX“ VOD vaizdo įrašus iš vaizdo įrašų parduotuvės arba iš savo kompiuterio, pirmiausia televizoriuje turite aktyvinti „DivX“ VOD. Jūsų televizoriaus „DivX“ VOD aktyvinimas yra nemokamas.

### Registracija

Jeigu televizorius dar neaktyvintas, kai paleidžiate išsinuomotą „DivX“ vaizdo įrašą, jis rodys „DivX“ registravimo kodą, kurį turite aktyvinti šiam televizoriui.

Norėdami registruoti atlikite šiuos veiksmus.

- 1 – kai televizorius rodo 8 arba 10 skaitmenų registravimo kodą, užsirašykite kodą ir eikite į <http://vod.divx.com> savo kompiuteryje.
- 2 – atsiųskite ir įdiekite „DivX“ grotuvo programinę įrangą savo kompiuteryje.
- 3 – paleiskite „DivX“ grotuvo programinę įrangą ir susikurkite „DivX“ paskyrą (VOD > Sukurti „DivX“ paskyrą . . .)
- 4 – „DivX“ grotuve registruokite televizorių naudodami televizoriaus registravimo kodą (VOD > Registruoti „DivX Certified“ įrenginį . . .)
- 5 – kai paprašys, atsiųskite ir išsaugokite registravimo vaizdo įrašą.
- 6 – perkelkite registravimo vaizdo įrašą į televizorių. Galite naudoti USB atmintinę arba tinklo ryšį.
- 7 – paleiskite registravimo vaizdo įrašą televizoriuje. Taip jūsų televizoriuje bus atliktas registravimas ir aktyvintas „DivX“.

Jei reikia daugiau pagalbos, žiūrėkite „DivX“ svetainę.

### Išregistravimas

Galite išregistruoti televizorių ir deaktivuoti „DivX“ VOD atkūrimą.  
Norėdami išregistruoti, paspauskite **SOURCE**, pasirinkite **Naršyti USB** ir paspauskite OK.  
Paspauskite ≡ OPTIONS, pasirinkite **DivX® VOD** ir paspauskite OK.

„DivX®“, „DivX Certified®“ ir susiję logotipai yra „Rovi Corporation“ arba jos antrinių įmonių prekių ženklai, naudojami pagal licenciją.

APIE „DIVX“ VAIZDO ĮRAŠUS: „DivX“ yra skaitmeninis vaizdo formatas, sukurtas antrinės „Rovi Corporation“ įmonės „DivX, LLC“.

Tai oficialus „DivX Certified®“ įrenginys, kuris atkuria „DivX“ vaizdo įrašus. Apsilankykite divx.com norėdami rasti daugiau informacijos ir programinės įrangos įrankių, kad galėtumėte konvertuoti savo failus į „DivX“ vaizdo įrašus.

APIE „DIVX VIDEO-ON-DEMAND“: šį „DivX Certified®“ patvirtintą įrenginį reikia užregistruoti norint leisti įsigytus „DivX Video-on-Demand“ (VOD) filmus. Registracijos kodą rasite „DivX VOD“ skyriuje įrenginio sąrankos meniu. Apsilankykite vod.divx.com, ten pateikta daugiau informacijos apie registravimąsi.

6.4

## Pause TV

Žiūrėdami televizijos transliaciją per skaitmeninį kanalą, galite pristabdyti transliaciją ir vėliau ją žiūrėti toliau. Atsiliepkite į telefono skambutį ar padarykite pertraukėlę. Tuo tarpu transliacija bus išsaugota (neįrašyta) į USB standųjį diską. Transliaciją galite pristabdyti ne ilgiau kaip 90 minučių.

### Transliacijos pristabdymas

Norėdami pristabdyti tiesioginę televizijos transliaciją, paspauskite **||** (pauzė). Ekrane trumpai pasirodys eigos juosta. Norėdami įjungti eigos juostą, dar kartą paspauskite **||** (pauzė). Norėdami žiūrėti toliau, paspauskite **▶** (leisti). Norėdami vėl įjungti tiesioginę TV transliaciją, paspauskite **■** (sustabdyti).



Kai tik persijungiate į skaitmeninį kanalą, USB standusis diskas pradeda įrašyti transliaciją. Kai persijungiate į kitą skaitmeninį kanalą, įrašoma naujojo kanalo transliacija, o ankstesnio kanalo transliacija išvaloma. Kai persijungiate į kitą įrenginį („Blu-ray Disc“ leistuvą arba skaitmeninį imtuvą), USB standusis diskas sustabdo įrašymą ir transliacija išvaloma. Be to, kai įjungiate televizoriaus parengties režimą, įrašyta transliacija išvaloma. Įrašant programą į USB standųjį diską tiesioginės televizijos transliacijos pristabdymas negalimas.

### Kartojimas iš karto

Žiūrėdami televizijos transliaciją per skaitmeninį kanalą, galite greitai ir lengvai iš naujo peržiūrėti transliaciją. Norėdami pakartoti paskutines 10 transliacijos sekundžių, paspauskite **||** (pauzė) ir **◀** (kairėn). Galite keletą kartų spausti **◀**, kol pasieksite įrašytos transliacijos pradžią arba maksimalų leidžiamą laiką.

### Eigos juosta

Kai ekrane rodoma eigos juosta, paspauskite **◀◀** (persukti atgal) arba **▶▶** (pimyn), kad pasirinktumėte, nuo kur norite peržiūrėti įrašytą transliaciją. Spausdami šiuos mygtukus pakartotinai keiskite greitį.

### Specifinė informacija

Garso aprašymo garsas (komentarai) regos negalią turintiems asmenims neveikia atkuriant per „Pause TV“ arba įrašant.

Pagalboje paspauskite **☰** **Sąrašas** ir žiūrėkite **USB standžio disko įdiegimas**, norėdami sužinoti, kaip įdiegti „Pause TV“.

6.5

## Įrašymas

### Programos įrašymas

Jeigu USB standusis diskas yra prijungtas ir suformatuotas, o televizorius priima elektroninio TV gido informaciją, galite įrašyti skaitmeninę televizijos transliaciją.

Pagalboje paspauskite **☰** **Sąrašas** ir žiūrėkite **USB standžio disko įdiegimas**, norėdami sužinoti, kaip įdiegti USB standųjį diską.

### Įrašyti dabar

Norėdami įrašyti programą, kurią žiūrite, paspauskite **●** (įrašyti) nuotolinio valdymo pulte.



Jeigu gaunate TV gido informaciją iš interneto, prieš patvirtindami įrašymą galite nustatyti įrašymo pabaigos laiką iššokančiajame lange.

Jeigu gaunate TV gido informaciją iš transliuotojo, įrašymas bus paleistas iškart. Galite nustatyti įrašymo pabaigos laiką įrašų sąrašė. Žiūrėkite toliau.

Norėdami sustabdyti įrašymą, paspauskite **■** (sustabdyti).

### Įrašymo planavimas

Galite suplanuoti būsimos programos įrašymą šią dieną arba kelioms dienoms nuo šiandien (daugiausia iki 8 dienų).

**1** – norėdami planuoti įrašymą, paspauskite **Gidas**.

TV gido puslapyje pasirinkite kanalą ir programą, kurią norite įrašyti.

Galite įvesti kanalo numerį ir peršokti prie kanalo sąrašė. Paspauskite **▶** (dešinėn) arba **◀** (kairėn), jeigu norite slinkti per kanalo programas.

Norėdami pakeisti sąrašo datą, paspauskite **☰** **OPTIONS** ir pasirinkite **Pasirinkti dieną**. Iš sąrašo pasirinkite norimą dieną ir paspauskite **OK**. Jeigu TV gidas gaunamas iš interneto, galite pasirinkti datą puslapio viršuje ir paspausti **OK**.

**2** – kai programa pažymėta, paspauskite **■** **Įrašyti** arba **☰** **OPTIONS** ir pasirinkite **Įrašyti**. Televizorius pridės šiek tiek laiko programos gale. Jeigu reikia, galite pridėti dar daugiau laiko.

**3** – pasirinkite **Suplanuoti** ir paspauskite **OK**. Programa suplanuota įrašyti. Jei bus suplanuoti persidengiantys įrašymai, automatiškai pasirodys įspėjimas.



Jei planuojate įrašyti programą, kai jūsų nebus, nepamirškite palikti televizorių veikti parengties režimu ir įjungtą USB standųjį diską.

### Įrašų sąrašas

Norėdami peržiūrėti įrašų ir suplanuotų įrašymų sąrašą, paspauskite **🏠**, pasirinkite **📺 Įrašai** ir paspauskite **OK**. Šiame sąrašė galite pasirinkti įrašą, kurį norite žiūrėti, pašalinti įrašytas programas, koreguoti numatyto įrašymo pabaigos laiką arba patikrinti, kiek liko vietos diske. Be to, šiame sąrašė, jeigu TV gidas gaunamas iš interneto, galite planuoti įrašymą, kurio pradžios ir pabaigos laiką nustatysite patys, kaip su programa nesusietą įrašymą pagal laiką. Norėdami nustatyti įrašymą pagal laiką, pasirinkite **Planuoti įrašymą** puslapio viršuje ir paspauskite **OK**. Nustatykite kanalą, datą ir laiko intervalą. Kad patvirtintumėte įrašymą, pasirinkite **Tvarkaraštis** ir paspauskite **OK**.

### Pašalinti suplanuotą įrašymą

Norėdami pašalinti suplanuotą įrašymą, pasirinkite numatytą įrašymą iš sąrašo ir paspauskite **OK**. Arba galite pasirinkti suplanuotą įrašymą, paspausti **☰ OPTIONS** ir pasirinkti **Atšaukti įraš.**

### Specifinė informacija

- Įrašant programą galima žiūrėti anksčiau įrašytą programą.
- Įrašant negalima perjungti televizijos kanalų.
- Įrašant negalima pristabdyti tiesioginės televizijos transliacijos.
- Norint įrašyti, transliuotojams reikalingas tikslus laikrodžio nustatymas. Jei vėl nustatote TV laikrodį rankiniu būdu, gali nepavykti įrašyti.
- Regos negalią turintiems asmenims skirto garsinio apibūdinimo garso (komentarų) negalima įrašyti.

**Pagalboje** paspauskite **☰ Sąrašas** ir žiūrėkite **Žiūrėti įrašą**, norėdami žiūrėti ir tvarkyti savo įrašus.

## Įrašo žiūrėjimas

Norėdami žiūrėti įrašą, paspauskite **🏠**, pasirinkite **📺 Įrašai** ir paspauskite **OK**.

Sąrašė pasirinkite įrašą ir paspauskite **▶** (leisti), kad prasidėtų atkūrimas.

Galite naudoti nuotolinio valdymo pulto mygtukus **▶▶** (persukti pirmyn), **◀◀** (persukti atgal), **||** (pauzė) arba **■** (sustabdyti).



### Nebegaliojantys įrašymai

Transliuotojai gali riboti dienų, kurias galima peržiūrėti įrašą, skaičių. Sąrašė prie įrašo gali būti nurodyta, kiek dienų liko iki jo galiojimo pabaigos.

### Nepavykęs įrašymas

Jei transliuotojas neleido atlikti suplanuoto įrašymo arba buvo pertrauktas atsisiuntimas, įrašas pažymimas kaip **Nepavykęs**.

### Panaikinti įrašą

Norėdami panaikinti įrašą, pasirinkite jį sąrašė, paspauskite **☰ OPTIONS** ir pasirinkite **Naikinti įrašą**.

**Pagalboje** paspauskite **☰ Sąrašas** ir žiūrėkite **Programos įrašymas**, norėdami rasti daugiau informacijos.

6.6

## MyRemote programa

### Apie MyRemote programą

Atsisiųskite programą „MyRemote“ iš savo išmaniojo telefono arba planšetinio kompiuterio. Atsisiuntę „MyRemote“ savo išmanioju telefonu ar planšetiniu kompiuteriu visiškai galėsite kontroliuoti savo televizorių.



Atsisiuntę programą „MyRemote“ galėsite siųsti savo laikmenas (nuotraukas, muziką ir vaizdo įrašus) iš savo išmaniojo telefono į televizorių arba iš kompiuterio į televizorių. Pasirinkite failus savo išmaniajame telefone ar planšetiniame kompiuteryje ir mėgaukitės kompiuteryje laikomomis nuotraukomis dideliame TV ekrane bei klausykitės kompiuteryje laikomos muzikos per „Philips“ namų kino teatro sistemos garsiakblaus\*.

Galite valdyti savo mobiliuoju įrenginiu.

Jei turite planšetinį kompiuterį, galite iškviešti TV gidą. Galite sužinoti televizijos tvarkaraštį ir perskaityti informaciją apie programas. Norėdami tiesiogiai perjungti TV kanalą, galite paliesti programą.

### Tai nemokama

Galite nemokamai įdiegti programą „MyRemote“ savo išmaniajame telefone ar planšetiniame kompiuteryje.

### Kalbos

Programą „MyRemote“ galite atsisiųsti šiomis kalbomis: anglų, vokiečių, prancūzų, italų, ispanų, portugalių, olandų ir rusų. Jei jūsų mobiliojo įrenginio kalbos nustatymas yra kitoks, programos „MyRemote“ kalba bus anglų.

\* Galite patikrinti „MyRemote“ suderinamumą su savo „Philips“ gaminiu internetiniame savo gaminio palaikymo puslapyje [www.philips.com/support](http://www.philips.com/support). Taip pat įsitikinkite, kad jūsų gaminyje atnaujinta programinė įranga.

## Kas jums reikalinga

Namų tinklas

Jūsų televizorius, išmanusis telefonas, planšetinis kompiuteris ir kompiuteris turi būti prijungti prie namų tinklo, kad galėtumėte mėgautis programa „MyRemote“.

Norėdami prijungti TV prie savo namų tinklo. . .

**1** - Prijunkite savo tinklo kabelį prie interneto, jei jis dar neprijungtas (plačiajuosčio interneto ryšio).

**2** - Prijunkite televizorių prie tinklo kabelio. Tą galite padaryti belaidžiu ryšiu arba laidu.

**Pagalboje** paspauskite  **Sąrašas** ir žiūrėkite **Tinklas, belaidis** ar **Tinklas, laidinis**, norėdami rasti daugiau informacijos.





### Medijos serverio programinė įranga

Jei norite peržiūrėti nuotraukas, leisti muziką ar žiūrėti vaizdo įrašus, esančius jūsų kompiuteryje, savo televizoriuje, turite įdiegti medijos serverio programinę įrangą savo kompiuteryje. Įdiekite šią medijos serverio programinę įrangą, kad galėtumėte dalytis failais namų tinkle. Šis televizorius naudoja SimplyShare protokolą ir yra suderinamas su kitais SimplyShare įrenginiais. Norėdami gauti su televizoriumi suderinamų medijos serverių programinių įrangų sąrašą, **Pagalboje** paspauskite  **Sąrašas** ir žiūrėkite **Google Play, palaikomi medijos serveriai**.

### Skaitmeninės medijos vaizdo generatorius – DMR

Jei jūsų televizorius nerodo medijos failų, įsitikinkite, kad įjungtas **Skaitmeninės medijos vaizdo generatorius**. Pagal gamyklinius nustatymus DMR yra įjungtas.

Norėdami patikrinti, ar DMR įjungtas. . .

**1** – paspauskite , pasirinkite  **Sąranka** ir paspauskite **OK**.

**2** – pasirinkite **Tinklo nustatymai** ir paspauskite **OK**.

**3** - pasirinkite **Skaitmeninės medijos vaizdo generatorius - DMR** ir paspauskite **OK**.

**4** – pasirinkite **Įjungti** ir paspauskite **OK**.

**5** – paspausdami  (jeigu reikia, keletą kartų) uždarykite meniu.

### TV tinklo pavadinimas

Jei namų tinkle yra keli TV, tinklo nustatymuose galite pervardyti TV.

Norėdami pervardyti TV. . .

**1** – paspauskite , pasirinkite  **Sąranka** ir paspauskite **OK**.

**2** – pasirinkite **Tinklo nustatymai** ir paspauskite **OK**.

**3** - pasirinkite **TV tinklo pavadinimas** ir paspauskite **OK**, kad matytumėte dabartinį pavadinimą. Norėdami pakeisti TV tinklo pavadinimą, galite naudoti nuotolinio valdymo pulto klaviatūrą.

**4** - pasirinkite **Atlikta** ir paspauskite **OK**, kai viskas bus baigta.

**5** – paspausdami  (jeigu reikia, keletą kartų) uždarykite meniu.

## Programos atsiuntimas

Programa „MyRemote“ veikia mobiliuose įrenginiuose, kuriuose įdiegta „Apple iOS“ ir „Android“.

### „Apple“ „iPhone“

Norėdami atsisiųsti programą iš „iPhone“, apsilankykite „Apple“ programų parduotuvėje ir susiraskite programą „**Philips MyRemote**“.



### „Apple iPad“

Norėdami atsisiųsti programą iš „iPad“, apsilankykite „Apple“ programų parduotuvėje ir susiraskite programą „**Philips MyRemote HD**“.



### „Android“

Norėdami atsisiųsti programą iš „Android“ įrenginio, apsilankykite „Apple“ programų parduotuvėje ir susiraskite programą „**Philips MyRemote**“.



## MyRemote pradžios meniu

Atsisiuntus programą „MyRemote“, ji atsiras jūsų išmaniojo telefono ar planšetinio kompiuterio pradžios meniu. Norėdami pradėti, palieskite „MyRemote“ piktogramą.



„MyRemote“ pradžios meniu galite rasti tokias funkcijas . . .

- „SimplyShare“
- „Net TV“
- Valdymas

Jei turite planšetinį kompiuterį, taip pat rasite. . .

- TV gidą

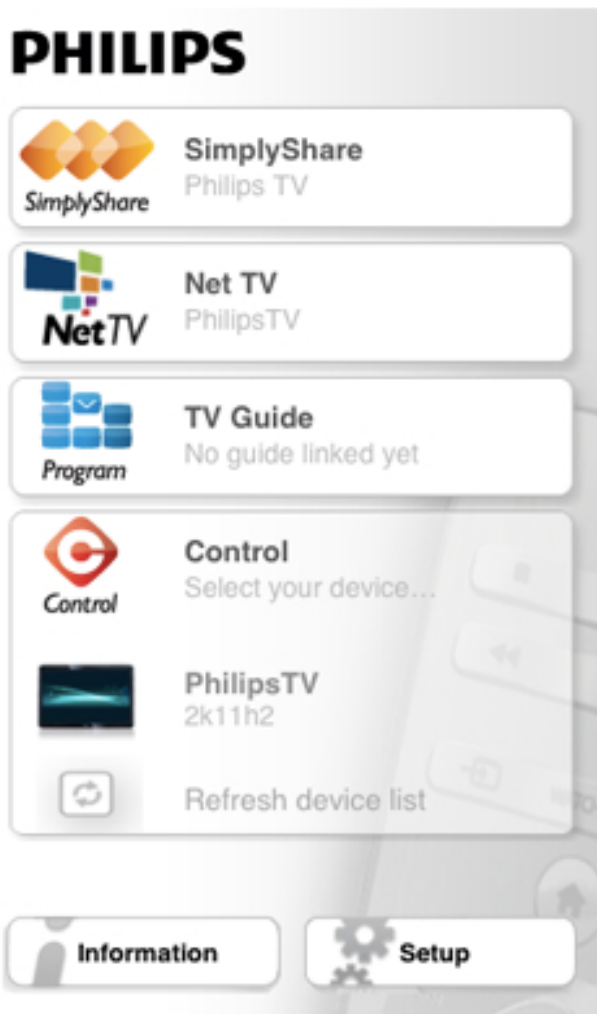

## SimplyShare

Naudodami „SimplyShare“ galite siųsti laikmenų failus (nuotraukas, muziką ar vaizdo įrašus) iš namų tinkle esančio įrenginio į kitą įrenginį.



Norėdami atidaryti „SimplyShare“ programoje „MyRemote“, paspauskite „SimplyShare“ mygtuką pradžios meniu.

**Pasirinkite įrenginį, kad galėtumėte siųsti laikmeną iš**

- 1 - Palieskite baltą brūkšnelį, esantį viršuje, kad galėtumėte atidaryti galimų įrenginių sąrašą.
- 2 - Palieskite sąrašė esantį įrenginį.

**Pasirinkite įrenginį, kad galėtumėte leisti laikmeną**

- 1 - Palieskite baltą brūkšnelį, esantį apačioje, kad galėtumėte atidaryti galimų įrenginių sąrašą.
- 2 - Palieskite sąrašė esantį įrenginį.

**Pasirinkite laikmenos failą**

Galite pasirinkti laikmenos tipą, kurio ieškote: **Muziką, Vaizdo įrašus** arba **Nuotraukas**.

- 1 - Palieskite laikmenos tipą, kurio ieškote.
- 2 - Sąrašė palieskite dainą, vaizdo įrašą ar nuotrauką, kad galėtumėte ją klausyti ar žiūrėti pasirinktame įrenginyje.

**Suderinami laikmenų formatai**

Televizoriuje galite leisti įvairius laikmenų formatus.

Norėdami rasti su televizoriumi suderinamų formatų sąrašą, **Pagalboje** paspauskite **☰ Sąrašas** ir raskite **Atkūrimo formatai**.

## Net TV

Paspaudę „NetTV“ mygtuką „MyRemote“ esančiame pradžios meniu, savo televizoriuje galite atidaryti „Net TV / Smart TV“.



Norėdami atidaryti „Net TV / Smart TV“ savo televizoriuje, palieskite mygtuką „Net TV“, esantį „MyRemote“ pradžios meniu.

Norėdami naršyti puslapiuose, galite naudoti programos „MyRemote“ nuotolinio valdymo pultą. Naudodami programos „MyRemote“ klaviatūrą, galite lengvai įvesti tekstą į televizorių.

## TV gidas



Jei turite planšetinį kompiuterį, jame galite iškviešti televizoriaus TV gidą. Galite sužinoti televizijos tvarkaraštį ir perskaityti informaciją apie programas. Norėdami tiesiogiai perjungti TV kanalą, galite paliesti programos pavadinimą.



Norėdami atidaryti TV gidą, palieskite TV gido mygtuką, esantį „MyRemote“ pradžios meniu. Pirmą kartą liečiant TV gido mygtuką, jums bus liepta susieti planšetinį kompiuterį su televizoriumi.

**Pasiruošimas**

Prieš susiedami planšetinį kompiuterį ir televizorių, patikrinkite, ar TV gidas yra atnaujintas iš interneto.

1 – paspauskite , pasirinkite  **Sąranka** ir paspauskite **OK**.

2 - pasirinkite **TV nustatymai > Bendrieji nustatymai > TV gidas**.

3 - pasirinkite **Iš interneto** ir paspauskite **OK**.

4 – paspausdami  (jeigu reikia, keletą kartų) uždarykite meniu.

### Susiekite su televizoriumi

Norėdami susieti planšetinį kompiuterį su televizoriaus TV gidu. . .

1 - paspauskite **GUIDE** nuotolinio valdymo pulte ir atidarysite TV gidą.

2 - paspauskite  (geltoną) mygtuką ir atidarysite aptiktų mobiliųjų įrenginių sąrašą.

3 - pasirinkite sąrašė esantį įrenginį ir paspauskite **OK**, kad matytumėte kodą ir galėtumėte susieti.

4 - planšetiniame kompiuteryje atidarykite programą „MyRemote“ ir palieskite pradžios meniu esantį mygtuką **Sąranka**.

5 - palieskite piktogramą **TV gidas**.

6 - norėdami susieti, įveskite kodą.

---

## Valdymas

Valdymo mygtuko programos „MyRemote“ pradžios meniu savo išmaniuoju telefonu ar planšetiniu kompiuteriu visiškai galėsite valdyti savo televizorių.



Control

Paspauskite **Valdymo** mygtuką ir įjunkite televizorių („Philips Blu-ray“ diskų leistuvą ar namų kino teatro sistemą). Palieskite įrenginio piktogramą ir parodykite nuotolinį valdymą.

---

## Vėlesni naujinimai

Sekite programos „MyRemote“ programinės įrangos naujinius, esančius programų parduotuvėje.

Vėlesnis naujinimas turės „**Wi-Fi smart Screen**“ funkciją. Naudodami šią funkciją galėsite matyti skaitmeninius TV kanalus savo išmaniajame telefone ar planšetiniame kompiuteryje.

# Skype

## 7.1

## Kas yra Skype?

Naudodami **Skype™** televizoriuje galite vykdyti vaizdo skambučius nemokamai. Galite skambinti ir matyti savo draugus bet kurioje pasaulio vietoje. Kalbėkite su draugais matydami juos dideliame televizoriaus ekrane.



Kad galėtumėte naudotis Skype vaizdo skambučiais, jums reikės įsigyti atskirai parduodamą „Philips“ PTA317 televizoriaus kamerą su integruotu mikrofonu ir turėti gerą ryšį su internetu.

Kad galėtumėte įdiegti „Skype“, televizorius turi būti prijungtas prie interneto. Televizorių galite prijungti belaidžiu arba laidiniu ryšiu.

**Pagalboje** paspauskite **☰ Sąrašas** ir žiūrėkite **Belaidis tinklas**, norėdami sužinoti, kaip prijungti televizorių prie namų tinklo ir interneto.

### „Skype“ paskyra

Kad galėtumėte naudoti „Skype“, turite sau arba savo šeimai sukurti „Skype“ paskyrą. Galite sukurti naują „Skype“ paskyrą savo televizoriuje arba kompiuteryje.

### „Skype“ kreditas arba „Skype“ prenumerata

Per „Skype“ už nedidelę kainą galite skambinti ir į telefonus arba mobiliuosius telefonus. Naudodami kompiuterį galite nusipirkti „Skype“ kreditą arba užsisakyti „Skype“ prenumeratą iš [www.skype.com](http://www.skype.com)

## 7.2

## Paleiskite Skype

### Įdiekite kamerą

Prijunkite televizoriaus kameros laidą prie vienos iš USB jungčių televizoriaus šone arba ant galinės sienelės.

Sulenkite mažą gnybtą, kaip parodyta toliau pateikiamame paveikslėlyje, ir pastatykite kamerą ant televizoriaus viršaus.

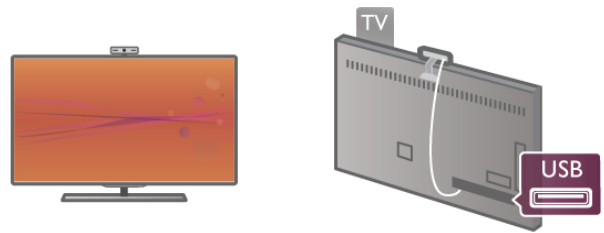

Nukreipkite kamerą į tą vietą, kur paprastai sėdite. „Skype“ nustatymuose galite išbandyti kamerą, patikrinti jos matomą lauką arba nustatyti didinimo lygį.

Galite įrengti kamerą bet kurioje vietoje, bet rekomenduojama statyti ją toliau nuo televizoriaus garsiakalbių.

Jei TV kamera neprijungta, „Skype“ programa nebus paleista.

## Prisijungti – nauja paskyra

Kai televizorius prijungtas prie interneto ir televizoriaus kamera yra savo vietoje, galite paleisti „Skype“ televizoriuje.

Norėdami atidaryti „Skype“ prisijungimo puslapį, paspauskite **🏠**, kad atsidarytų pagrindinis meniu, pasirinkite **Skype** ir paspauskite **OK**.

Įveskite savo „Skype“ vardą ir slaptažodį, pasirinkite **Prisijungti** ir paspauskite **OK**. Ekrane atsidarys „Skype“ meniu.

### Užmiršote savo „Skype“ vardą ar slaptažodį?

Paleiskite „Skype“ savo kompiuteryje, kad iš „Skype“ gautumėte laikinąjį slaptažodį.

### Sukurti naują paskyrą

Jeigu dar neturite „Skype“ vardo ir slaptažodžio, galite sukurti naują paskyrą televizoriaus prisijungimo puslapyje.

**1** – prisijungimo puslapyje pasirinkite **Nauja paskyra** ir paspauskite **OK**.

**2** – sukurkite savo naują paskyrą.

– **Vard., pav.**

Įveskite savo vardą ir pavardę.

– **Skype vard.**

Įveskite savo „Skype“ vardą. Jūsų „Skype“ vardas bus rodomas kitų „Skype“ vartotojų kontaktų sąrašuose. „Skype“ vardas turi prasidėti didžiąja arba mažąja raide. Jame turi būti nuo 6 iki 32 simbolių, gali būti skaičių. „Skype“ varde neturi būti tarpų.

– **Slaptažodis**

Įveskite savo slaptažodį. Slaptažodį turi sudaryti nuo 6 iki 20 simbolių ir jis turi turėti bent vieną raidę arba vieną skaičių. Jame negali būti specialiųjų simbolių, pvz., prekių ženklo, ženklelio arba euro ženklo. „Skype“ slaptažodyje negali būti tarpų.

– **El. paštas**

Įveskite savo el. pašto adresą.

**3** – perskaitykite ir sutikite su „Skype“ **naudojimo sąlygomis**.

**4** – jūsų nauja paskyra priimta, jūs esate prisijungę.

Galite redaguoti arba užbaigti savo „Skype“ profilį kompiuteryje. Paleiskite „Skype“ kompiuteryje, prisijunkite savo „Skype“ vardu ir slaptažodžiu ir atidarykite „Skype“ profilį. Galite pakeisti savo profilio nuotrauką, pridėti nuotaikos žinutę arba nustatyti privatumo nustatymus.

---

## Pagalbos skambučiais negalima skambinti



**Pagalbos skambučiais negalima skambinti** – „Skype“ nėra telefono pakaitalas ir skambinti pagalbos numeriais per „Skype“ neįmanoma.

---

7.3

## Kontaktai

---

### Kontaktų puslapis

Puslapyje  **Kontaktai** galite rasti savo „Skype“ kontaktų sąrašą. Kontaktai rodomi su jų „Skype“ vardu. Šiame puslapyje galite pridėti, blokuoti arba trinti kontaktus. Galite peržiūrėti kontakto informaciją arba skambučių su šiuo kontaktu istoriją.

#### K kontakto informacija

Norėdami peržiūrėti kontakto informaciją, pasirinkite kontaktą ir paspauskite  **INFO**.

#### K kontakto istorija

Norėdami peržiūrėti savo skambučius su kontaktu, paspauskite  **K kontakto istorija**.

Kai prisijungsite naudodamiesi kita „Skype“ paskyra šiame televizoriuje, visų jūsų paskyros kontaktų istorija bus panaikinta.

#### Prisijungimo būseną

Norėdami sužinoti, ar kontaktas yra prisijungęs, patikrinkite prisijungimo būsenos piktogramą šalia kontakto „Skype“ vardo. Kaip ir visų vartotojų, jūsų prisijungimo būseną taip pat rodoma jų kontaktų puslapyje. Bet, kaip ir kiti vartotojai, galite keisti savo prisijungimo būseną.

**1** – kontaktų puslapyje paspauskite  **OPTIONS** ir pasirinkite **Prisijungimo būseną**.

**2** – iš sąrašo pasirinkite būseną ir paspauskite **OK**.

Kiekvieną kartą, kai įjungsite televizorių, jūsų būseną vėl bus perjungta į **Prisijungęs**.



#### – Prisijungęs

Tai jūsų įprastinis nustatymas, kai prisijungiate prie „Skype“. Jūsų kontaktai gali matyti, kad jūs prisijungęs, ir gali su jumis susisiekti.



#### – Pasišalinęs

Jūsų kontaktai gali matyti, kad esate prisijungęs, bet nebūtinai žiūrėte televizorių. Jūsų kontaktai gali bandyti jums paskambinti.



#### – Netrukdyti

Jūsų kontaktai gali matyti, kad jūs prisijungęs, bet nenorite, kad jus trukdytų. Jie gali jums paskambinti, ir jūs girdėsite garsinį įspėjimą.



#### – Nematomas

Visiems jūsų kontaktams atrodys, kad jūs neprisijungęs, bet jūs galite įprastai naudotis „Skype“. Galite naudotis „Skype“ netrukdomi įeinančių skambučių.



#### – Neprisijungęs

Automatiškai rodoma, kai jūs neprisijungęs prie „Skype“. Be to, patys galite nustatyti savo būseną „Neprisijungęs“.

#### Telefono arba mobiliųjų telefonų numeriai



Be to, į savo kontaktų sąrašą galite įtraukti laidinių ir mobiliųjų telefonų numerius. Toks kontaktas bus pažymėtas šia piktograma.



---

## Įtraukti kontaktą

Jeigu žinote draugo „Skype“ vardą arba el. paštą, galite lengvai įtraukti jį į savo kontaktų sąrašą. Jeigu nežinote jo „Skype“ vardo arba el. pašto, galite bandyti jo ieškoti pagal vardą.

**1** – meniu juostoje pasirinkite puslapį  **Kontaktai**. Galite paspausti  **LIST** arba  , kad peršoktumėte į meniu juostą.

**2** – paspauskite  **Pridėti kontaktą**.

**3** – teksto lauke įveskite „Skype“ vardą, el. pašto adresą arba vardą. Tekstą įveskite naudodami nuotolinio valdymo pulto klaviatūrą.

**4** – pasirinkite **Ieškoti** ir paspauskite **OK**.

**5** – „Skype“ ras vartotojus, atitinkančius jūsų paiešką. Kad sužinotumėte, ar pasirinkote tą žmogų, kurio ieškote, paspauskite  **INFO**, kad būtų pateikta kontakto informacija.

**6** – jeigu tai tas žmogus, kurio ieškote, pasirinkite **Pridėti** ir paspauskite **OK**.



Naujai pridėtas kontaktas turi priimti jūsų užklausą, kad jo arba jos vardas būtų įtrauktas į jūsų kontaktų sąrašą. Kol kontaktas priims jūsų užklausą, naujasis kontaktas bus rodomas kaip nepasiekiamas.

#### K kontakto užklaustos priėmimas

Kiti „Skype“ vartotojai gali pakviesti jus į savo kontaktų sąrašą. Jums bus pranešta apie jų užklausa, kurią galite priimti arba atmesti.

---

## Blokuoti kontaktą

Galite blokuoti bet kurį „Skype“ vartotoją, kad jis negalėtų matyti, jog jūs prisijungęs. Užblokuotas kontaktas negalės susisiekti su jumis per „Skype“. Užblokuotas kontaktas nebus įspėtas, jūs užblokuoto kontakto kontaktų sąrašė atrodysite kaip nepasiekiamas.

Puslapyje  **Kontaktai** pasirinkite kontaktą ir paspauskite  **Blokuoti kontaktą**.

Visada galite atblokuoti kontaktą. Norėdami atblokuoti, pasirinkite kontaktą sąrašė ir paspauskite  **Atblokuoti kontaktą**.



Kontaktų sąrašė užblokuotas kontaktas turės šią piktogramą.

Norėdami peržiūrėti užblokuotų kontaktų sąrašą, paspauskite  **OPTIONS** ir pasirinkite **Užblokuoti kontaktai**. Norėdami atblokuoti ką nors iš sąrašo, pasirinkite vardą ir paspauskite **OK**.

---



7.4

## Skambinimas naudojant Skype

### Vaizdo ir balso skambučiai

Naudodami Vaizdo skambutį galite nemokamai skambinti ir matyti savo draugą televizoriaus ekrane.





#### Skambinimas vaizdo skambučiu

Puslapyje  **Kontaktai** pasirinkite asmenį, kuriam norite skambinti, tada pasirinkite mygtuką  **Vaizdo skambutis** ir paspauskite **OK**.

Jeigu jūsų kontaktas turi prijungtą kamerą ir priima skambutį, galite matyti jį visame savo televizoriaus ekrane. Kai jūsų televizoriaus kamera įjungta, šviečia mėlynas LED indikatorius. Galite patikrinti, ką mato jūsų kontaktas, mažame langelyje savo televizoriaus ekrane.



Norėdami nutildyti savo mikrofoną pokalbio metu, paspauskite  **Nutildyti**.

Norėdami išjungti savo kamerą, paspauskite  **Išjungti kamerą**.

Norėdami padidinti ir komponuoti kamerą, paspauskite  **Padidinimas**. Dabar galite paspausti  **Sumažinti** arba  **Padidinti**. Rodyklėmis galite komponuoti kamerą. Kai padidinimas ir komponavimas jums tinka, paspauskite  **Nustatyti padidinimą**.

Norėdami baigti pokalbį, pasirinkite mygtuką **Baigti pokalbį** ir paspauskite **OK**.

### Balso skambutis

Galite skambinti „Skype“ be vaizdo, išjungę kamerą. Norėdami skambinti be vaizdo, pasirinkite kontaktą, tada pasirinkite mygtuką  **Balso skambutis** ir paspauskite **OK**. Norėdami nutildyti savo mikrofoną pokalbio metu, paspauskite  **Nutildyti**.

Norėdami baigti balso pokalbį, pasirinkite mygtuką **Baigti pokalbį** ir paspauskite **OK**.



Balso pokalbio metu galite persijungti į vaizdo skambutį. Norėdami persijungti į vaizdo skambutį, paspauskite  **Ijungti kamerą**.

Kontaktas gali įtraukti jus į balso pokalbį su daugiau nei vienu dalyviu. Jūs pats negalite pridėti papildomo dalyvio.

### Kamera ir mikrofonas

Mikrofono garsumas yra nustatomas į optimalią reikšmę automatiškai.

Galite patikrinti savo kamerą su integruotu mikrofonu, kad įsitikintumėte, jog ji veikia.







Paspauskite  **LIST**, kad peršoktumėte į meniu juostą, pasirinkite  **Nustatymai** meniu juostoje ir **Tikrinti kamerą ir mikrofoną**.

---

## Skambinimas į telefonus ir mobiliuosius

Be to, per „Skype“ galite skambinti į laidinius telefonus ir mobiliuosius. Norėdami skambinti į telefonus, turite nusipirkti „Skype“ kreditą per „Skype“ savo kompiuteryje. Galite nusipirkti „Skype“ kreditą arba užsisakyti „Skype“ prenumeratą.

### Skambinimas į telefoną

**1** – pasirinkite  **Skambinti į telefonus** meniu juostoje. Galite paspausti  **LIST**, kad peršoktumėte į meniu juostą.  
**2** – įveskite telefono numerį nuotolinio valdymo pulto mygtukais arba pasirinkite numerius rinkimo klaviatūroje ekrane. Norėdami įvesti + (pliusą), paspauskite  **+**. Norėdami įvesti \* (žvaigždutę), paspauskite  **\***. Norėdami įvesti # (groteles), paspauskite  **#**. Norėdami trinti vieną skaitmenį, paspauskite  **Grįžimo klavišą**.

**3** – įvedę visą numerį, pasirinkite mygtuką **Skambinti** ir paspauskite **OK**, kad pradėtumėte skambinti. Norėdami nutildyti savo mikrofoną pokalbio metu, paspauskite  **Nutildyti**.

Norėdami baigti pokalbį, pasirinkite mygtuką **Baigti pokalbį** ir paspauskite **OK**.

### Paskutinių skambintų telefonų sąrašas

Jeigu anksčiau „Skype“ skambinote kai kuriais telefonų numeriais, galite pasirinkti telefono numerį iš sąrašo puslapio kairėje.

Norėdami panaikinti pasirinktą telefono numerį, paspauskite  **Išvalyti numerį**.

Norėdami įtraukti šį telefono numerį į savo kontaktų sąrašą, paspauskite  **Įtraukti į kontaktus**.

Norėdami panaikinti visus telefonų numerius, paspauskite  **Išvalyti viską**.



**Pagalbos skambučiai negalima skambinti** – „Skype“ nėra telefono pakaitalas ir skambinti pagalbos numeriais per „Skype“ neįmanoma.

---

## Skambučio priėmimas

Kai esate prisijungęs prie „Skype“ ir žiūrite televizorių, jums bus pranešta apie įeinantį skambutį pranešimu ekrane. Pranešime nurodoma, kas skambina, ir jūs galite priimti arba atmesti skambutį.

Norėdami priimti skambutį, pasirinkite mygtuką **Atsiliepti** pranešime ir paspauskite **OK**.

Norėdami atmesti, pasirinkite mygtuką **Atmesti** ir paspauskite **OK**.

Be to, iškart bus rodoma naujo kontakto užklausa.

### „Skype“ žiūrint nuomojamą filmą ir „Pause TV“

Kai žiūrite iš transliuotojo ar vaizdo įrašų parduotuvės išsinuotą filmą arba naudojate „Pause TV“, priėmus „Skype“ skambutį bus pertrauktas filmas arba pristabdyta programa. Kad galėtumėte toliau žiūrėti išsinuotą filmą, jums reikia grįžti į vaizdo įrašų parduotuvę arba transliuojamą paslaugą. Kai kurios vaizdo įrašų parduotuvės ir transliuotojai neleidžia iš naujo paleisti filmo. „Pause TV“ saugoma programa dings.

### „Skype“ įrašant

Kai programa bus įrašoma į prijungtą USB standųjį diską, televizorius praneš, jeigu jums skambins, ir nurodys, kas skambina. Televizorius neįleis priimti „Skype“ skambučio įrašant. Galite lengvai atsakyti į skambutį iš puslapio **Naujausi**, kai įrašymas bus baigtas.

### Kontakto pranešimai

Šalia įprastinių skambučių jums gali pranešti, kai jūsų kontaktai prisijungia arba atsijungia. Galite išjungti šiuos kontaktų pranešimus puslapyje **Nustatymai**.

---

## Naujausi skambučiai

Puslapyje **Naujausi** galite matyti naujausius „Skype“ įvykius. Pats naujausias „Skype“ įvykis rodomas pirmas. Jame nurodomas kontaktas, įvykio tipas (vaizdo skambutis arba telefono skambutis) ir kada jis įvyko.

Būdami kontaktų puslapyje, galite skambinti pasirinktam kontaktui vaizdo, balso skambučiu arba skambinti į telefoną.

### Istorija

Kiek laiko jūsų „Skype“ įvykiai saugomi šiame istorijos sąrašė, priklauso nuo jūsų turimų kontaktų skaičiaus ir to, kaip intensyviai naudojate „Skype“.

Be to, jeigu šiame televizoriuje prisijungiate naudodamiesi kita „Skype“ paskyra, naujausia istorija bus panaikinta.

---

## Balso paštas

Jeigu kas nors skambina jums į „Skype“ ir jūs negalite atsilipti, jis arba ji gali palikti balso pranešimą jūsų „Skype“ balso pašte.

Kad būtų galima palikti pranešimą kontaktų balso pašte, turite nustatyti „Skype“ balso paštą kompiuteryje. Jeigu nenustatėte savo balso pašto, bet skambinant kontaktas yra nustatęs balso paštą, jis arba ji gali palikti jums balso pašto pranešimą.

Puslapyje **Balso paštas** galite perklausyti jums paliktus balso pašto pranešimus. Jeigu šalia balso pašto piktogramos meniu juostoje rodomas skaičius, jūs gavote naują balso pašto pranešimą – **1**.

### Išklausyti balso paštą

Norėdami išklausyti balso paštą, pasirinkite balso pašto piktogramą **1** meniu juostoje, pasirinkite naują balso pašto pranešimą sąrašė ir paspauskite **OK**. Galite klausytis naujo balso pašto, kiek tik norite. Tačiau kai išėsite iš puslapio **Balso paštas**, visi perklausyti balso pašto pranešimai bus panaikinti iš sąrašo.

Būdami kontaktų puslapyje, galite skambinti pasirinktam kontaktui vaizdo, balso skambučiu arba skambinti į telefoną.

---

7.5

## Skype kreditas

„Skype“ svetainėje galite nusipirkti **„Skype“ kreditą** arba užsisakyti **„Skype“ prenumeratą**. Turėdami „Skype“ kreditą arba prenumeratą, galite iš savo televizoriaus skambinti į laidinius ir mobiliuosius telefonus.

### Pirkti „Skype“ kreditą

Norėdami pirkti „Skype“ kreditą arba užsisakyti „Skype“ prenumeratą, prisijunkite prie „Skype“ savo kompiuteryje. Įsigytą „Skype“ kreditą galėsite panaudoti prisijungę prie „Skype“ savo televizoriuje.

Kredito suma arba prenumeratos informacija bus rodoma kiekviename puslapyje, iš kurio galite skambinti į telefonus.

### Mažas „Skype“ kreditas

Jums praneš, jeigu jūsų kreditas yra per mažas, kad galėtumėte skambinti į telefoną.

---

7.6

## Skype nustatymai

### Automatinis prisijungimas

Galite nustatyti, kad „Skype“ automatiškai prisijungtų, kai įjungiate televizorių. Jums nereikia įvesti savo „Skype“ vardo arba slaptažodžio.



Eikite į meniu juostą ir pasirinkite  **Nustatymai**, kad atsidarytų nustatymų puslapis.

Pasirinkite **Automatinis prisijungimas** ir mygtuku **OK** pažymėkite arba atžymėkite šią parinktį.

---

## Kontakto pranešimai

Galite gauti arba blokuoti savo kontaktų prisijungimo būsenos pranešimus, kai žiūrite televizorių.

Eikite į meniu juostą ir pasirinkite  **Nustatymai**, kad atsidarytų nustatymų puslapis.

Pasirinkite **Kontaktų pranešimai** ir mygtuku **OK** pažymėkite arba atžymėkite šią parinktį.

---

## Prisijungimo būsena

Galite keisti savo prisijungimo būseną.

Eikite į meniu juostą ir pasirinkite  **Nustatymai**, kad atsidarytų nustatymų puslapis.

Pasirinkite **Prisijungimo būsena**, tada pasirinkite prisijungimo būseną, kurios norite būti matomi kontaktų, kai esate prisijungęs, ir paspauskite **OK**.

---

## Skambučio garsumas

Galite nustatyti „Skype“ skambučio tono garsumą.

Eikite į meniu juostą ir pasirinkite  **Nustatymai**, kad atsidarytų nustatymų puslapis.

Pasirinkite **Skambučio garsumas** ir nustatykite garsumą rodyklėmis aukštyn ir žemyn.

---



## Tikrinti kamerą ir mikrofoną

Galite patikrinti, ar jūsų „Skype“ kamera ir mikrofonas veikia. Be to, galite padidinti ir sukomponuoti kameros vaizdą taip, kaip norite, kad jį matytų jūsų kontaktai.

Eikite į meniu juostą ir pasirinkite  **Nustatymai**, kad atsidarytų nustatymų puslapis.

Pasirinkite **Tikrinti kamerą ir mikrofoną**. Turi pasirodyti kameros vaizdas ir, kai kalbate, mikrofono garsumas turi rodyti jūsų balsą.

### Vaizdo padidinimas ir komponavimas

**1** – paspauskite  **Sumažinti** arba  **Padidinti**.

**2** – kai vaizdas bus padidintas, galėsite stumti kameros kadrą aukštyn, žemyn, kairėn arba dešinėn, kad tinkamai sukomponuotumėte vaizdą. Stumkite kadrą nuotolinio valdymo pulto mygtukais su rodyklėmis.

**3** – tai atlikę paspauskite  **Nustatyti padidinimą**.

Mikrofono garsumas reguliuojamas automatiškai.

---

## Keisti slaptažodį

Galite pakeisti savo esamą „Skype“ slaptažodį ir įvesti naują slaptažodį.

**1** – eikite į meniu juostą ir pasirinkite  **Nustatymai**, kad atsidarytų nustatymų puslapis.

**2** – pasirinkite **Keisti slaptažodį**.

**3** – pasirinkite teksto laukelį **Esamas slaptažodis** ir įveskite savo slaptažodį.

**4** – pasirinkite teksto laukelį **Naujas slaptažodis** ir įveskite naują slaptažodį.

**5** – pasirinkite teksto laukelį **Kartoti naują slaptažodį** ir įveskite naują slaptažodį dar kartą.

**6** – paspauskite **OK**, kad naujas slaptažodis būtų išsiųstas patvirtinti.

---

7.7

## Atsijungimas

Eikite į meniu juostą ir pasirinkite  **Nustatymai**, kad atsidarytų nustatymų puslapis.

Pasirinkite **Atsijungti**, jeigu norite išjungti „Skype“ savo televizoriuje.

---

7.8

## Naudojimo sąlygos

Perskaitykite „Skype“ naudojimo sąlygas adresu [www.skype.com/go/tou](http://www.skype.com/go/tou)

Be to, perskaitykite privatumo deklaraciją adresu [www.skype.com/privacy](http://www.skype.com/privacy)

---

## 8 Žaidimai

### 8.1 Žaisti žaidimą

Naudodami prie televizoriaus prijungtą žaidimų kompiuterį, galite žaisti žaidimus televizoriaus ekrane.

#### Pradėti žaidimą

Ijunkite žaidimų kompiuterį ir paspauskite , pasirinkite piktogramą, kurią nustatėte žaidimų kompiuteriui (pvz., žaidimas arba leistuvus), ir paspauskite **OK**, kad matytumėte žaidimą.



#### Idealus žaidimams nustatymas

Prieš pradėdami žaisti kai kuriuos žaidimus, kuriems reikalingas greitis ir tikslumas, nustatykite televizorių į idealų **žaidimams** nustatymą.

Jeigu jūsų žaidimų kompiuteris prijungtas šaltinio meniu (jungčių sąrašė) nustačius įrenginio tipą **Žaidimas**, televizorius bus automatiškai idealiai pritaikytas **žaidimų** nustatymams.

Jeigu jūsų žaidimų kompiuterio tipas yra nustatytas kaip **Leistuvus** ir dažniausiai naudojamas kaip diskų leistuvus, palikite įrenginio tipą **Leistuvus**.

Norėdami parinkti idealius televizoriaus nustatymus rankiniu būdu . . .

1 – paspauskite , pasirinkite  **Sąranka** ir paspauskite **OK**.

2 – pasirinkite **TV nustatymai > Vaizdas > Žaidimas arba kompiuteris** ir paspauskite **OK**.

3 – pasirinkite **Žaidimas** ir paspauskite **OK**.

4 – paspauskite  keletą kartų, jeigu reikia, kad uždarytumėte meniu. Neužmirškite nustatyti parametro **Žaidimas** arba kompiuteris reikšmę atgal į **Išjungta**, kai baigsite žaisti žaidimą.

**Pagalboje** paspauskite  **Sąrašas** ir žiūrėkite **Žaidimų kompiuteris, prijungimas**, norėdami sužinoti, kaip prijungti žaidimų kompiuterį prie televizoriaus.

### 8.2 Žaidimai dviem žaidėjams

Jeigu žaidžiate keletą žaidėjų žaidimą su padalytais langais, galite nustatyti, kad televizorius rodytų kiekvieną langą visame ekrane. Kiekvienas žaidėjas mato tik savo žaidimo dalį visame ekrane.

Televizoriuje panaudojus 3D technologiją rodomi abu langai.

Kad būtų galima matyti du skirtingus vaizdus visame ekrane, abu žaidėjai turi dėvėti 3D akinius.

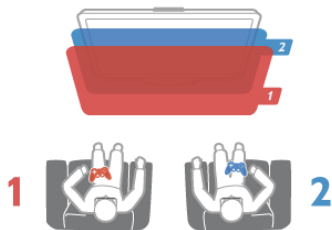

Ko jums reikia

Norint žaisti dviejų žaidėjų žaidimą su šiuo televizoriumi, jums reikės dviejų žaidėjų komplekto su 2 poromis pasyvių 3D akinių – „Philips“ PTA436 (parduodama atskirai).

Be to, žaidimų kompiuteris turi būti prijungtas prie HDMI.

#### Pradėkite žaisti dviem žaidėjams skirtą žaidimą

1 – paspauskite  **SOURCE**, pasirinkite žaidimų kompiuterį ir paspauskite **OK**.

2 – žaidimų kompiuteriye paleiskite žaidimą ir pasirinkite keletą arba dviejų žaidėjų režimą. Pasirinkite peržiūros padalytame ekrane režimą.

3 – televizoriuje paspauskite  **OPTIONS**, pasirinkite  **Vaizdas ir garsas, Dviejų žaidėjų žaidimas** ir paspauskite **OK**\*

4 – pasirinkite formatą, kuriuo žaidimas bus rodomas padalytame ekrane – **Greta** arba **Viršus / apačia** – ir paspauskite **OK**. Televizoriuje visame ekrane rodomi 2 langai. Kad galėtumėte matyti 2 skirtingus ekranus, žaidėjai užsideda akinius – 1 žaidėjo arba 2 žaidėjo.

#### Padalyto ekrano rodinio įjungimas ir išjungimas

Padalytame dviejų žaidėjų ekrane galite įjungti ir vėl išjungti bendrąjį rodinį, kad galėtumėte skaityti žaidimo meniu arba peržiūrėti balus.

Kad perjungtumėte režimus, televizoriaus nuotolinio valdymo pulte paspauskite **OK**.

#### Sustabdyti žaidimą dviem žaidėjams

Norėdami sustabdyti dviem žaidėjams padalyto ekrano režimą, spauskite  ir pasirinkite kitą funkciją.



\* Jeigu dviejų žaidėjų žaidimo šiame meniu nėra, paspauskite **3D** nuotolinio valdymo pulte, pasirinkite **2D** ir paspauskite **OK**.

# Televizorių specifikacijos

## Aplinkosauga

### Energijos taupymas

Energijos taupymo režimas parenka aplinką tausojančius televizoriaus nustatymus.

Kai žiūrėte televizijos kanalų, paspauskite , kad atsidarytų **Ekonomiški nustatymai**. Aktyvūs nustatymai yra pažymėti . Norėdami uždaryti paspauskite  dar kartą.

#### Energijos taupymas

Šiuo sumaniuoju vaizdo nustatymu, kartu su funkcija „Ambilight“, nustatomas maksimalus energijos taupymas. Norėdami įjungti, paspauskite **Energijos taupymas** ekrane Ekonomiški nustatymai ir paspauskite **OK**. Norėdami išjungti energijos taupymą pasirinkite kitą sumaniąją vaizdo nustatymą.

#### Išjungti ekraną

Jei tik klausote muzikos, galite išjungti ekraną ir taupyti elektrą. Pasirinkite **Išjungti ekraną** ir paspauskite **OK**. Norėdami vėl įjungti ekraną, paspauskite bet kurį nuotolinio valdymo pulto mygtuką.

#### Šviesos jutiklis

Taupant energiją integruotas aplinkos šviesos jutiklis sumažina televizoriaus ekrano ryškumą, kai aplinkos apšvietimas pritemsta. Integruotas šviesos jutiklis automatiškai reguliuoja vaizdą kartu su „Ambilight“ pagal kambario apšvietimo sąlygas. Norėdami įjungti, pasirinkite **Šviesos jutiklis** ir paspauskite **OK**. Norėdami išjungti, paspauskite **OK** dar kartą.

#### Išjungimo laikmatis

Jeigu 4 valandas nuotolinio valdymo pulte nepaspausite jokio mygtuko arba jeigu televizorius negaus įvesties signalo ir 10 minučių jokios komandos iš nuotolinio valdymo pulto, jis taupydamas energiją automatiškai išsijungs. Pasirinkite **Išjungimo laikmatis**.

Jei televizorių naudojate kaip monitorių arba televizoriui žiūrėti naudojate skaitmeninį imtuvą (priedėlį – STB) ir nenaudojate televizoriaus nuotolinio valdymo pulto, išjunkite automatinio išjungimo funkciją.

Be šių ekonomiškų nustatymų, jūsų televizoriuje įdiegta aplinkai draugiškų nustatymų, susijusių su energijos sąnaudomis.

#### Mažos energijos sąnaudos budėjimo režimu

Aukščiausios klasės pažangiausios energijos schemos padeda televizoriui suvartoti labai nedidelį kiekį energijos, neprarandant pastovios parengties funkcijos.

#### Maitinimo valdymas

Pažangus šio televizoriaus maitinimo valdymas užtikrina, kad energija būtų naudojama efektyviausiai. Galite patikrinti, kaip jūsų asmeniniai televizoriaus nustatymai, ekrane rodomo vaizdo šviesumo lygis ir aplinkos apšvietimas keičia santykinę energijos sąnaudas.

Norėdami patikrinti santykinę energijos sąnaudas, paspauskite  > **Sąranka** > **Žiūrėti demonstraciją** > **Aktyvus reguliavimas** ir paspauskite **OK**. Pasirinkite nustatymą norėdami patikrinti atitinkamas reikšmes.

## Europos energijos ženklas

**Europos energijos ženklas** nurodo gaminio energijos vartojimo efektyvumo klasę. Kuo žalesnė gaminio energijos suvartojimo klasė, tuo mažiau energijos jis vartoja.

Ženkle galite rasti energijos efektyvumo klasę, vidutines gaminio elektros sąnaudas naudojant ir vidutines elektros sąnaudas per 1 metus. Šio gaminio energijos vartojimo vertes galite rasti ir savo šalies „Philips“ svetainėje adresu [www.philips.com/TV](http://www.philips.com/TV)

## Eco-label ženklas

"Philips" nuolat siekia sumažinti savo naujoviškų vartotojams skirtų gaminių poveikį aplinkai. Mes nukreipiame savo pastangas į aplinkosauginius patobulinimus gamindami, kenksmingų medžiagų sumažinimą, efektyvų energijos naudojimą, eksploatacijos pabaigos instrukcijas ir gaminių perdirbimą.



Dėl šių pastangų saugant aplinką šis televizorius buvo apdovanotas **Europos ekologiniu ženklu** – gėle ([www.ecolabel.eu](http://www.ecolabel.eu)).

Daugiau informacijos apie energijos vartojimą parengties režimu, garantijos politiką, atsargines dalis ir šio televizoriaus perdirbimą savo šalyje galite rasti "Philips" svetainėje adresu [www.philips.com](http://www.philips.com)

## Eksploatacijos pabaiga

### Seno gaminio ir maitinimo elementų šalinimas

Gaminys sukurtas ir pagamintas naudojant aukštos kokybės medžiagas ir komponentus, kuriuos galima perdirbti ir naudoti pakartotinai.



Jei ant gaminio yra perbrauktos šiukšlių dėžės su ratukais simbolis, tai reiškia, kad gaminiui taikoma Europos Sąjungos direktyva 2002/96/EB.



Sužinokite apie vietinę atskiro surinkimo sistemą elektriniams ir elektroniniams gaminiams.

Laikykitės vietinių taisyklių ir neišmeskite senų gaminių su įprastomis buitinėmis atliekomis. Tinkamai šalinant senus gaminius galima išvengti neigiamų padarinių aplinkai ir žmonių sveikatai.

Gaminyje yra maitinimo elementų, kuriems galioja Europos direktyva 2006/66/EB, ir jų negalima išmesti su įprastomis buitinėmis atliekomis.



Sužinokite apie vietines atskiro maitinimo elementų surinkimo taisykles, nes tinkamas šalinimas padės išvengti neigiamų padarinių aplinkai ir žmonių sveikatai.

9.2

## Maitinimas

Gaminio specifikacijos gali būti keičiamos be įspėjimo. Daugiau informacijos apie šio produkto specifikacijas rasite [www.philips.com/support](http://www.philips.com/support)

### Maitinimas

- Maitinimo tinklo srovė: kintamoji srovė 220–240 V, 50–60 Hz
- Aplinkos temperatūra: 5–35 °C
- Energijos vartojimas budėjimo režimu: < 0,1 W
- Informacijos apie energijos suvartojimą rasite gaminio specifikacijose adresu [www.philips.com/support](http://www.philips.com/support).

Šio gaminio etiketėje nurodyta galios vertė reiškia šio gaminio galios sąnaudas įprastai naudojant jį namuose (IEC 62087 2 laida). Skliausteliuose nurodyta maksimali galios vertė naudojama elektros saugai (IEC 60065 7.2 laida).

9.3

## Priėmimas

- Antenos įvestis: 75 omų bendraašė (IEC75)
  - Imtuvo dažnių juostos: hiperjuosta, S kanalas, UHF, VHF
  - DVB: DVB-T (antžeminė antena) COFDM 2K / 8K, DVB-T2-OFDM, palaiko FFT 16 kext, 32 kext: tik televizorių tipams „... T/12“, DVB-C (laidas) QAM
  - Analoginių vaizdo įrašų atkūrimas: NTSC, SECAM, PAL
  - Skaitmeninis vaizdo įrašų atkūrimas: MPEG2 SD/HD (ISO/IEC 13818-2), MPEG4 SD/HD (ISO/IEC 14496-10)
  - Skaitmeninis garso atkūrimas (ISO/IEC 13818-3)
  - Palydovinės antenos įvestis: 75 omų, F tipo
  - Įvesties dažnių diapazonas: 950–2150 MHz
  - Įvesties lygių diapazonas: 25–65 dBm
  - DVB-S/S2 QPSK/8PSK, simbolių sparta nuo 5 iki 45 mln. simbolių, SCPC ir MCPC
- Išankstiniai palydovų nustatymai: „Astra“ (19,2 °E), „Astra“ (23,5 °E), „Astra“ (28,2 °E), „Hotbird“ (13,0 °E), „TürkSat“ (42,0 °E)

- „Astra HD+“ palaikymas
- LNB: DiSEqC 1.0, palaikoma nuo 1 iki 4 LNB, poliškumo pasirinkimas 13,5 / 18,5 V (+/- 5 %), pasirenkama dažnių juosta 22 kHz, garsinių pliūpsnių režimas, LNB srovė 400 mA (maks.)

9.4

## Ekranas

### Tipas

- Ekranas tipas: LED „Full HD“
- Ekranas įstrižainė:
  - 32PFL6XX7: 81 cm / 32 in
  - 37PFL6XX7: 94 cm / 37 in
  - 42PFL6XX7: 107 cm / 42 in
  - 47PFL6XX7: 119 cm / 47 in
  - 55PFL6XX7: 140 cm / 55 in
- Ekranas skiriamoji geba: 1920 x 1080p
- 3D: „Easy 3D“, dviejų žaidėjų žaidimai visame ekrane, 3D gylio reguliavimas, 2D konvertavimas į 3D
- Ekranas santykis: 16:9
- Ryškumas: 400 cd/m<sup>2</sup>
- Maksimalaus šviesumo santykis: 65 %
- Dinaminis ekranas kontrastingumas: 500 000:1
- Vaizdo pagerinimas: „Pixel Precise HD“, 400 Hz\* „Perfect Motion Rate“, „Micro Dimming“
- \* 600 Hz modeliuose XXPFL6X57, XXPFL6X67, XXPFL6X87, XXPFL6X97.

### Ekranas skiriamoji geba

#### Kompiuteriniai formatai - HDMI

Skiriamoji geba – atnaujinimo dažnis

- 640 x 480 – 60 Hz
- 800 x 600 – 60 Hz
- 1024 x 768 – 60 Hz
- 1680 x 1050 – 60 Hz
- 1440 x 900 – 60 Hz
- 1600 x 1200 – 60 Hz
- 1400 x 1050 – 60 Hz
- 1280 x 800 – 60 Hz
- 1280 x 1024 – 60 Hz
- 1280 x 960 – 60 Hz
- 1920 x 1080 – 60 Hz

#### Kompiuteriniai formatai – VGA

Skiriamoji geba – atnaujinimo dažnis

- 640 x 480 – 60 Hz
- 800 x 600 – 60 Hz
- 1024 x 768 – 60 Hz
- 1680 x 1050 – 60 Hz
- 1440 x 900 – 60 Hz
- 1600 x 1200 – 60 Hz
- 1400 x 1050 – 60 Hz
- 1280 x 800 – 60 Hz
- 1280 x 1024 – 60 Hz
- 1280 x 960 – 60 Hz
- 1920 x 1080 – 60 Hz

## Vaizdo įrašų formatai

Skiriamoji geba – atnaujinimo dažnis

- 480i – 60 Hz
- 480p – 60 Hz
- 576i – 50 Hz
- 576p – 50 Hz
- 720p – 50 Hz, 60 Hz
- 1080i – 50 Hz, 60 Hz
- 1080p – 24 Hz, 25 Hz, 30 Hz, 50 Hz, 60 Hz

9.5

## Garsas

- Išvesties galia (RMS): 20 W (2 x 10 W)\* esant 30 % THD  
\* 28 W (2 x 14 W) modeliuose XXPFL6X57, XXPFL6X67, XXPFL6X87, XXPFL6X97.
- Garso pagerinimas: automatinis garsumo lygio reguliavimas, švarus garsas, „Incredible Surround“, „Incredible Surround 3D“

9.6

## Daugialypė terpė

### Jungtys

- USB 2.0
- Etemeto LAN RJ-45
- „Wi-Fi 802.11b/g/n“ (integruota)

### Palaikomos USB failų sistemos

- FAT 16, FAT 32, NTFS

### Atkūrimo formatai

- Talpyklos : 3GP, AVCHD, AVI, „DivX®“, MPEG-PS, MPEG-TS, MPEG-4, „Matroska“ (MKV), „Quicktime“ (MOV), „Windows Media“ (ASF / WMV / WMA)
- Vaizdo įrašų kodekai : „DivX®“, MPEG-1, MPEG-2, MPEG-4 Part 2, MPEG-4 Part 10 AVC (H264), VC-1, WMV9
- Garso kodekai : AAC, HE-AAC (v1/v2), AMR-NB, „Dolby Digital“, „Dolby Digital Plus“, MPEG-1/2/2.5 „Layer I/II/III“ (bei MP3), WMA (v2 – v9.2), „WMA Pro“ (v9/v10)
- Subtitrai :
  - Formatai : SAMI, „SubRip“ (SRT), „SubViewer“, „DivX®“ subtitrai
  - Simbolių šifravimas : UTF-8, Centrinė Europa ir Rytų Europa (Windows-1250), kirilica (Windows-1251), graikų k. (Windows-1253), Vakarų Europa (Windows-1252)
- Vaizdo kodekai : JPEG
- Apribojimai :
  - Maksimali palaikoma laikmenos failų sparta bitais yra 30 Mbps.
  - Maksimali palaikoma laikmenos failų sparta bitais yra 20 Mbps.
  - MPEG-4 AVC (H.264) palaikomas iki aukšto profilio @ L4.1.
  - VC-1 palaikomas iki pažangaus profilio @ L3.

### „DivX®“

Pagalboje paspauskite  Sąrašas ir žiūrėkite DivX® VOD, norėdami rasti daugiau informacijos.

### Palaikoma G4 d'InGUFY medijos serverio programinė

- Kompiuteris – „Microsoft Windows XP“, „Vista“ arba „Windows 7“
- „PacketVideo“ – „Twonky Media“

- „PacketVideo“ – „TwonkyManager“
- „Microsoft“ – „Windows Media Player“
- „Mac OS X“
- „PacketVideo“ – „TwonkyServer“
- „PacketVideo“ – „TwonkyManager“
- Mobilieji įrenginiai
- „Philips MyRemote“ – „iOS“, „Android“
- Suderinamumas ir veiksmingumas gali skirtis priklausomai nuo mobiliojo įrenginio galimybių ir naudojamos programinės įrangos.

### ESD taisyklės

Šis prietaisas atitinka ESD veikimo A kriterijų. Vartotojo įsikišimas reikalingas tada, kai prietaisas neveikia SimplyShare režimu dėl elektrostatinės iškvos.

9.7

## Prijungimo galimybė

### Galinė televizoriaus pusė

- SCART (adapteris pridėtas): L / R garso jungtis, CVBS įvestis, RGB
- YPbPr: Y Pb Pr (adapteris pridėtas), kairės / dešinės garso jungtis
- VGA (D-sub 15), garso įvestis (3,5 mm stereofoninis minikištukas)
- Garso įvestis (DVI į HDMI / VGA) (3,5 mm stereofoninis minikištukas)
- 3x HDMI įvestis su ARC (3D)
- USB
- Tinklas LAN – (RJ45)

### Televizoriaus šonas

- 1x HDMI šoninė\* įvestis su ARC (3D)
- 2x USB

Garso išvestis K / D – synchronizuota su ekranu (optinė)

- Bendrosios sąsajos lizdas (CAM)
- Ausinės (3,5 mm stereofoninis minikištukas)

\* 2x HDMI šoninė įvestis xxPFL6057, xxPFL6067, xxPFL6097, xxPFL66x7, xxPFL67x7, xxPFL68x7.

9.8

## Matmenys ir svoriai

### 32PFL6XX7

Plotis 724,4 mm  
Aukštis 453,1 mm  
Gylis 34,26 mm  
Svoris ±7,85 kg  
... su televizoriaus stovu  
Aukštis 505,6 mm  
Gylis 218 mm  
Svoris ±10 kg

### 37PFL6XX7

Plotis 834 mm  
Aukštis 515,7 mm  
Gylis 40,4 mm  
Svoris ±9,5 kg  
... su televizoriaus stovu  
Aukštis 555 mm

iranga (DMS)

Gylis XXX mm  
Svoris ± 12 kg

#### **42PFL6XX7**

Plotis 958 mm  
Aukštis 584,77 mm  
Gylis 29,4 mm  
Svoris ±12,9 kg  
. . . su televizoriaus stovu  
Aukštis 627,28 mm  
Gylis 234 mm  
Svoris ±15,15 kg

#### **47PFL6XX7**

Plotis 1067,5 mm  
Aukštis 646,6 mm  
Gylis 29,6 mm  
Svoris ± 15 kg  
. . . su televizoriaus stovu  
Aukštis 693 mm  
Gylis 243,5 mm  
Svoris ±18,3 kg

#### **55PFL6XX7**



Plotis 1240,8 mm  
Aukštis 744,32 mm  
Gylis 30,2 mm  
Svoris ± 22 kg  
. . . su televizoriaus stovu  
Aukštis 788,15 mm  
Gylis 263 mm  
Svoris ±25,5 kg

UMv 3139 137 05334

# TV programinė įranga

10.1

## Programinės įrangos versija

Norėdami peržiūrėti esamą televizoriaus programinės įrangos versiją, paspauskite , pasirinkite  **Sąranka** ir paspauskite **OK**.

Pasirinkite **Programinės įrangos nustatymai** ir paspauskite **OK**. Pasirinkite **Esamos programinės įrangos informacija** ir žiūrėkite **Versija: . . . .**



10.2

## Programinės įrangos naujinimas

### Programinės įrangos naujinimas iš interneto

Jei televizorius prijungtas prie interneto, galite gauti pranešimą iš „TP Vision“, kad atnaujintumėte televizoriaus programinę įrangą. Jums reikės spartaus interneto ryšio (plačiajuosčio).

Jei gaunate šį pranešimą, rekomenduojame atnaujinti įrangą. Pasirinkite **Atnaujinti**. Vadovaukitės ekrane pateikiamomis instrukcijomis.



Be to, galite ieškoti naujų naujinimų patys. Norėdami ieškoti naujų naujinimų patys, paspauskite , pasirinkite  **Sąranka** ir paspauskite **OK**. Pasirinkite **Naujinti programinę įrangą** ir paspauskite **OK**. Vykdykite ekrane pateikiamus nurodymus.

Kai naujinimas atliktas, televizorius išsijungia ir vėl automatiškai įsijungia. Palaukite, kol televizorius vėl įsijungs, nenaudokite televizoriaus maitinimo jungiklio .

### Programinės įrangos naujinimas iš USB

Gali tekti atnaujinti televizoriaus programinę įrangą. Kad įkeltumėte programinę įrangą į televizorių, reikės kompiuterio su didelės spartos interneto ryšiu ir USB atmintinės. Naudokite USB atmintinę su 256 MB laisvos vietos. Įsitinkinkite, kad išjungta apsauga nuo rašymo.

#### 1 – pradėkite atnaujinimą televizoriuje

Norėdami paleisti programinės įrangos naujinimą, paspauskite , pasirinkite  **Sąranka** ir paspauskite **OK**. Pasirinkite **Naujinti programinę įrangą** > **USB** ir paspauskite **OK**.

#### 2 – identifikuokite televizorių

Prijunkite USB atminties įrenginį prie televizoriaus šone esančio lizdo, pasirinkite **Pradėti** ir spauskite **OK**. Į USB įrenginį įrašomas identifikacinis failas.

#### 3 – atsisiųskite televizoriaus programinę įrangą

Prijunkite USB atmintinę prie kompiuterio. USB atmintinėje raskite ir dukart spustelėkite failą **update.htm**. Spustelėkite **Siųsti ID**. Jei yra naujos programinės įrangos, atsisiųskite .zip failą, išskleiskite jį ir nukopijuokite failą **autorun.upg** į USB atmintinę. Nedėkite šio failo į aplanką.

#### 4 – atnaujinkite televizoriaus programinę įrangą

Vėl prijunkite USB įrenginį prie televizoriaus. Automatiškai prasidės atnaujinimas. 10 sekundžių televizorius pats išsijungs ir vėl įsijungs. Palaukite.



#### Negalima . . .

- naudoti nuotolinio valdymo pulto
- ištraukti USB atminties įrenginio iš televizoriaus

Jei naujinant dingsta elektros srovė, neatjunkite USB atmintinės nuo televizoriaus. Vėl atsiradus elektros srovei, naujinimas tęsiamas.

Naujinimo pabaigoje ekrane pasirodys pranešimas **Operation successful**. Išimkite USB atmintinę ir paspauskite  nuotolinio valdymo pulte.

#### Negalima . . .

- spausti  du kartus
  - naudoti jungiklio  televizoriuje
- Televizorius pats išsijungia (maždaug 10 sekundžių) ir vėl įsijungia. Palaukite.

Televizoriaus programinė įranga atnaujinta. Dabar galite toliau žiūrėti televizorių.

Kad televizoriaus programinė įranga nebūtų atnaujinta atsitiktinai, ištrinkite autorun.upg failą iš USB įrenginio.

10.3

## Atviro kodo programinė įranga

Šiame televizoriuje naudojama atvirojo kodo programinė įranga. „TP Vision Netherlands B.V.“ siūlo esant pageidavimui pristatyti autorių teisėmis apsaugotų atvirojo kodo programinės įrangos paketų, naudojamų šiame produkte, kuriam šis pasiūlymas galioja pagal atitinkamas licencijas, viso atitinkamo kodo kopiją.

Šis pasiūlymas galioja trejus metus nuo gaminio įsigijimo datos kiekvienam, kas gauna šią informaciją. Norėdami gauti šaltinio kodą, kreipkitės adresu [open.source@philips.com](mailto:open.source@philips.com).

Jei pageidaujate bendrauti ne elektroniniu paštu arba jei negavote patvirtinimo apie laiško gavimą per vieną savaitę nuo el. laiško išsiuntimo, parašykite anglų kalba šiuo adresu . . .

#### Open Source Team

„TP Vision Netherlands B.V.“  
High Tech Campus 5  
5656 AE Eindhoven  
Olandija

10.4

## Atidaryti šaltinio licenciją

# Palaikymas

## Registracija



Užregistruokite savo televizorių ir mėgaukitės įvairiais pranašumais, įskaitant visapusišką pagalbą (taip pat atsisiunčiamus išteklius), privilegijuotą prieigą prie informacijos apie naujus gaminius, išskirtinius pasiūlymus bei nuolaidas, galimybę laimėti prizus ir net dalyvauti specialiose apklausose apie naujus gaminius.

Apsilankykite adresu [www.philips.com/welcome](http://www.philips.com/welcome)

## Pagalbos ir paieškos naudojimas



Šiame televizoriuje pagalba gali būti pateikta ekrane. Ieškomos informacijos galite rasti temų sąrašė arba skaityti pagalbą kaip knygą su skyriais.



### Pagalbos atidarymas

Paspauskite , kad atsidarytų pagrindinis meniu. Pasirinkite  **Pagalba** ir paspauskite **OK**.

Norėdami peržiūrėti abėcėlinį temų sąrašą, pasirinkite skirtuką  **Sąrašas** meniu juostoje.

Norėdami skaityti pagalbą kaip knygą, meniu juostoje pasirinkite  **Knyga**.

Prieš vykdydami pagalbos nurodymus, uždarykite pagalbą. Norėdami uždaryti pagalbą, paspauskite  arba .

Daugeliui meniu nustatymų ir parinkčių galite paspausti  (mėlyną mygtuką), kad galėtumėte rasti informacijos apie pasirinktą nustatymą arba parinktį. Jeigu apie nustatymą ar parinktį yra informacijos, galite paspausti  (mėlyną mygtuką) dar kartą, kad atsidarytų atitinkamas pagalbos puslapis.

Kai kurių veiklų, tokių kaip teletekstas, spalvoti klavišai turi specialias funkcijas ir negali atidaryti pagalbos.

### Televizoriaus pagalba planšetiniame kompiuteryje, išmaniajame telefone arba kompiuteryje

Galite atsisiųsti televizoriaus pagalbą PDF formatu ir skaityti ją išmaniajame telefone, planšetiniame kompiuteryje arba kompiuteryje.

Kad būtų lengviau skaityti didesnės apimties instrukcijas, galite atsispausdinti atitinkamus pagalbos puslapius iš kompiuterio. Norėdami atsisiųsti pagalbą (vartotojo vadovą) eikite į [www.philips.com/support](http://www.philips.com/support)

## Palaikymas tinkle

Norėdami išspręsti su „Philips“ televizoriumi susijusias problemas, galite pasinaudoti mūsų pagalba internete. Galite pasirinkti savo kalbą ir įrašyti produkto modelio numerį.

Apsilankykite adresu [www.philips.com/support](http://www.philips.com/support)

Pagalbos centro svetainėje rasite centro savo šalyje telefoną ir dažniausiai užduodamus klausimus (DUK). Galite atsisiųsti naują televizoriaus programinę įrangą arba vadovą ir skaityti jį savo kompiuteryje. Galite siųsti el. paštu konkrečius klausimus arba (kai kuriose šalyse) bendrauti tiesiogiai internetu su vienu iš mūsų bendradarbių.

## Rūpinimasis naudotojais

Dėl pagalbos skambinkite klientų aptarnavimo centrui savo šalyje. Telefono numerį rasite su televizoriumi pateiktoje spausdintoje dokumentacijoje.

Arba žr. mūsų svetainėje [www.philips.com/support](http://www.philips.com/support).

### Televizoriaus modelio ir serijos numeris

Gali reikėti nurodyti jūsų televizoriaus modelio ir serijos numerį. Šiuos skaičius rasite ant pakuotės etiketės arba tipo etiketėje televizoriaus galinėje pusėje arba apačioje.



# Rodyklė

## 3

- 3D akiniai, naudojimas 41
- 3D akiniai, tipas 41
- 3D gylis 41
- 3D, akinių valymas 42
- 3D, iš 2D į 3D 41
- 3D, optimalus žiūrėjimas 41
- 3D, patirtis 41

## A

- Ambilight spalva 33
- Ambilight, dinaminis 33
- Ambilight, režimas 33
- Ambilight, sąranka 33
- Ambilight, televizoriaus išjungimas 34
- Ambilight, televizoriaus vietos parinkimas 6
- Ambilight, vietos parinkimas 33
- Ambilight, įjungimas arba išjungimas 33
- Antenos jungtis 6
- Antenos prijungimo patarimai 9
- Atkūrimo formatai 61
- Atviro kodo programinė įranga 63
- Ausinių garsumas 32
- Automatinis kanalų atnaujinimas 24
- Automatinis subtitrų paslinkimas 11

## B

- Balansas 32
- Belaidžio tinklo 6
- Budėjimo režimas 19
- Būseną 22

## D

- Daugiakanalė namų kino sistema 13
- DivX® VOD 47
- SimplyShare 7
- SimplyShare, palaikomi medijos serveriai 61
- DMR – skaitmeninės medijos vaizdo generatorius 8
- DVB 25
- DVI prijungimas 9

## E

- EasyLink 10
- EasyLink jungtys 9
- EasyLink, nuostatos 10
- Ekonomiški nustatymai 59
- Ekrano išjungimas, jungimas 47
- Ekrano kraštai 31
- Ekrano priežiūra 18
- Eksploatacijos pabaiga 59
- Energijos sąnaudos 59
- Energijos taupymas 59
- ESD 61
- Europos Ecolabel ženklas 59
- Europos energijos ženklas 59

## F

- Filmų nuoma 45
- Fotoaparatas, prijungti 15

## G

- Gama 31
- Gamykliniai nustatymai 24
- Garsiakalbiai / ausinės 34
- Garso efektai 35
- Garso ir vaizdo sinchronizavimas 12
- Garso išvestis – optinė 9
- Garso komentarai 34
- Garso nustatymai 32
- Garso stilius 32
- Garso įrašo kalba 30
- Greitas įjungimas 19

## H

- HbbTV 27
- HDPC apsauga nuo kopijavimo 9
- HDMI jungimo patarimai 9

## I

- Infraraudonųjų spindulių jutiklis 20
- Interaktyvioji televizija 27
- Interneto atminties valymas 8
- Interneto programa 44
- Išjungimo laikmatis 59
- Išsijungimo laikmatis 30

## J

- Jungiamumo vedlys 8
- Jungtys, sąrašas 28
- Juodos juostos 26

## K

- Kalba 35
- Kalba, meniu 30
- Kanalai, diegti iš naujo 24
- Kanalas, atnaujinti 23
- Kanalas, keisti tvarką 23
- Kanalas, mėgstamiausias 23
- Kanalas, perjungimas 21
- Kanalas, pervadinti 22
- Kanalo parinktys 21
- Kanalų sąrašai 22
- Kanalų sąrašo kopija 24
- Kanalų sąrašo kopijavimas, kopijavimas 24
- Kanalų sąrašo kopijavimas, įkėlimas 24
- Kanalų užraktas 23
- Klausos negalia 34
- Klaviatūros prijungimas 14

## L

- Laikrodis 30
- Lounge Light 34

## M

- Maitinimo lizdas 6
- Mišrus garsumas 35
- Monofoninis / stereofoninis 32
- Muzikos failai, atkūrimas 46
- Mygtuko garsas 35
- MyRemote programa, apie 49

## N

- Namų kino sistemos garsumo išlyginimas 13
- Naujų kanalų sąrašas 24
- Nuotolinio valdymo pultas, mygtukai 20
- Nuotolinio valdymo pulto maitinimo elementai 20

Nuotraukos, skaidrių demonstracija 46

## O

Online TV 45  
Originalo kalba 30

## P

Pagalba, naudojimas 64  
Pagalba, planšetiniame kompiuteryje 64  
Pageidautas garso formatas 32  
Palaikymas tinkle 64  
Palydovas, kanalų sąrašo kopijavimas 39  
Palydovas, LNB 38  
Palydovas, nustatymų diegimas 38  
Palydovas, pašalinti 39  
Palydovas, pridėti 39  
Palydovas, trikčių diagnostika 40  
Palydovas, žiūrėti 36  
Palydovinio kanalo užraktas 37  
Palydovinis kanalas, keisti tvarką 37  
Palydovinis kanalas, mėgstamiausias 37  
Palydovinis kanalas, pervardyti 36  
Palydovinis kanalas, signalas 40  
Palydovinis kanalas, įjungimas 36  
Palydovinių kanalų sąrašai 36  
Palydovinė jungtis 6  
Parduotuvės vieta 32  
Parengties delsa 19  
Pause TV 48  
Pelės prijungimas 15  
Perfect Pixel HD variklis 31  
Perspėjimas dėl 3D vaizdo pavojaus sveikatai 42  
Pixel Plus sąsaja 10  
Pradžios meniu 43  
Priminimas, programa 28  
Priėmimo kokybė 25  
Programa, atsiliepimai 44  
Programa, galerija 45  
Programa, paieška 44  
Programa, rekomenduojama 44  
Programa, užrakinimas 44  
Programinė įranga, atnaujinimas internetu 63  
Programinė įranga, dabartinė versija 63  
Programinė įranga, USB naujinimas 63  
Programų sąrašas 28

## R

Radijo kanalas 21  
Rankinis diegimas 25

## S

Saugumo instrukcijos 17  
SCART jungimo patarimai 9  
Sienos spalva 33  
Sinchronizuoti garsą ir vaizdą 12  
Skaitmeninis tekstas 26  
Skype 53  
Skype, atsijungimas 57  
Skype, automatinis prisijungimas 56  
Skype, balso paštas 56  
Skype, balso skambutis 55  
Skype, blokuoti kontaktą 55  
Skype, istorija 56  
Skype, kameros tikrinimas 57  
Skype, keisti slaptažodį 57  
Skype, kontaktai 54  
Skype, kreditas 56

Skype, nauja paskyra 53  
Skype, nutildyti 55  
Skype, pranešimai 57  
Skype, prisijungimo būseną 54  
Skype, prisijungti 53  
Skype, skambinimas į telefonus 55  
Skype, skambučio tonas 57  
Skype, skambučių priėmimas 56  
Skype, vaizdo skambutis 55  
Skype, įvykis 56  
Smart TV, paleidimo puslapis 44  
Smart TV, PIN kodas 43  
Smart TV, registravimas 43  
Srautinis vaizdo įrašų siuntimas 45  
Subtitrai 29  
Sąrankos meniu 17

## T

Teletekstas 26  
Teletekstas, dvigubas ekranas 27  
Teletekstas, nustatymas 27  
Teletekstas, parinktis 26  
Teletekstas, sustabdyti 27  
Teletekstas, T.O.P. apžvalga 27  
Televizija pagal pageidavimą 45  
Televizoriaus vieta 33  
Televizoriaus įdiegimas iš naujo 24  
Tinklas, laidinis 8  
Tinklas, nustatymai 8  
Tinklas, statinis IP 7  
Tinklo DHCP 7  
Tinklo kelvedis 7  
Tinklo slaptažodis 7  
TV gidas 27  
TV gidas, informacija 28  
TV laikrodis 30  
Tėvų įvertinimas 23

## U

Universali prieiga 34  
USB atmintinės prijungimas 15  
USB klaviatūra 15  
USB pelė 15  
USB standusis diskas, diegimas 14  
USB standusis diskas, informacija 14  
Užrakto nuo vaikų kodas 23

## V

Vaizdo nustatymai 31  
Vaizdo stilius 31  
Vaizdo įrašų failai, atkūrimas 47  
Vaizdo įrašų parduotuvė 45  
VGA jungimo patarimai 10

## W

WPS - apsaugotoji Wi-Fi sąranka 7  
WPS PIN kodas 7  
WWW. 44

## Y

YPbPr jungimo patarimai 9

## I

Ijungti ir išjungti 19  
Įrašai, pagrindinis meniu 49  
Įrašymas 48  
Įrenginio piktograma 28

## Š

Šaltinio meniu 28  
Šviesos jutiklis 59

## Ž

Žaidimas arba kompiuteris, kompiuteris 17  
Žaidimas arba kompiuteris, žaidimas 58  
Žaidimas, dviejų žaidėjų 58  
Žaidimas, žaisti 58  
Žaidimų kompiuteris, prijungti 13  
Žiūrėjimo atstumas 6  
Žiūrėti TV 21

