

Register your product and get support at
www.philips.com/welcome

Felhasználói kézikönyv

PHILIPS

Tartalom

1 Ismertető körutazás 3

- 1.1 Smart TV 3
- 1.2 App gallery (App galéria) 3
- 1.3 Kölcsönzött videók 3
- 1.4 Online TV 3
- 1.5 Közösségi hálózatok 4
- 1.6 Skype 4
- 1.7 Okostelefonok és táblagépek 4
- 1.8 Pause TV funkció és felvételkészítés 4
- 1.9 Játék 5
- 1.10 EasyLink 5

2 Üzembe helyezés 6

- 2.1 Tanácsok az elhelyezéssel kapcsolatban 6
- 2.2 Tápkábel 6
- 2.3 Antenna 6
- 2.4 Műholdvevő antenna 6
- 2.5 Hálózat 6
- 2.6 Készülékek csatlakoztatása 8
- 2.7 Beállítás menü 17
- 2.8 TV-állvány vagy falra szerelés 17
- 2.9 Biztonság és karbantartás 18

3 TV 20

- 3.1 Bekapcsolás 20
- 3.2 Távvezérlő 20
- 3.3 TV-nézés 22
- 3.4 TV műsor 29
- 3.5 Átváltás készülékekre 30
- 3.6 Feliratok és nyelvek 31
- 3.7 Időzítők és óra 32
- 3.8 Képbéállítások 32
- 3.9 Hangbeállítások 34
- 3.10 Ambientlight beállítások 35
- 3.11 Univerzális hozzáférés 36

4 Műholdas adások megtekintése 38

- 4.1 Műholdas csatornák 38
- 4.2 Műholdvételek beállítása 40

5 3D 44

- 5.1 Amire szüksége lesz 44
- 5.2 A 3D szemüveg 44
- 5.3 3D tartalmak megtekintése 44
- 5.4 Optimális 3D-élmény 44
- 5.5 Egészségügyi figyelmeztetés 45
- 5.6 A 3D szemüveg karbantartása 45

6 Smart TV 46

- 6.1 Főmenü 46
- 6.2 Smart TV alkalmazások 46
- 6.3 Videók, fényképek és zene 49
- 6.4 Pause TV 51
- 6.5 Felvételek 52
- 6.6 MyRemote alkalmazás 53

7 Skype 57

- 7.1 Mit kell tudni a Skype-ról? 57
- 7.2 A Skype indítása 57
- 7.3 Partnerek 58
- 7.4 Hívás a Skype segítségével 59

- 7.5 Skype-egyenleg 60
- 7.6 Skype-beállítások 61
- 7.7 Kijelentkezés 61
- 7.8 A használat feltételei 62

8 Játékok 63

- 8.1 Játék 63
- 8.2 Két résztvevős játékok 63

9 A TV-készülék műszaki adatai 64

- 9.1 Könyvetvédelem 64
- 9.2 Tápellátás 65
- 9.3 Vétel 65
- 9.4 Kijelző 65
- 9.5 Hang 66
- 9.6 Multimédiás 66
- 9.7 Csatlakoztathatóság 66
- 9.8 Méret- és súlyadatok 66

10 TV-szoftver 68

- 10.1 Szoftververzió 68
- 10.2 Szoftverfrissítés 68
- 10.3 Nyílt forráskódú szoftver 68
- 10.4 Nyílt forráskódú licenc 69

11 Támogatás 70

- 11.1 Reg. 70
- 11.2 A Súgó és a Keresés funkció használata 70
- 11.3 Online támogatás 70
- 11.4 Vevőszolgálat 70

12 Szerzői jogok és licenck 71

- 12.1 HDMI 71
- 12.2 Dolby 71
- 12.3 Skype 71
- 12.4 DivX 71
- 12.5 Microsoft 71
- 12.6 Egyéb védjegyek 71

Tárgymutató 71

Ismertető körutazás

Smart TV

Csatlakoztassa ezt a **Philips Smart LED TV** készüléket az Internetre, és fedezze fel a televíziózás új világát. A TV-készülék csatlakoztathatja a routerhez hálózati kábellel, de vezeték nélküli Wi-Fi kapcsolatra is lehetőség van.

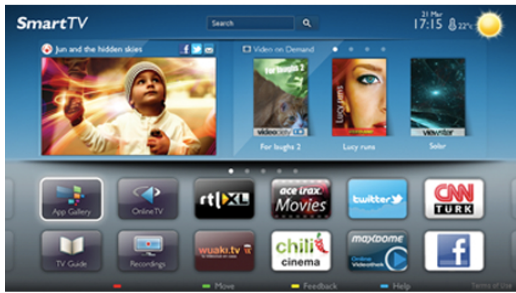

Amikor a TV csatlakoztatva van az otthoni hálózatra, okostelefonnal fényképeket jeleníthet meg a TV-készüléken, lejátszhatja a számítógépen tárolt videóit, vagy vezérelheti a TV-t a táblagépről.

Ha a TV csatlakoztatva van az Internetre, online videotékákból kölcsönzött videókat nézhet, elolvashatja az online TV-műsorkalauzt, vagy rögzítheti kedvenc tévéműsorát USB merevlemezre. A Smart TV-alkalmazások különböző szórakoztató és kényelmi szolgáltatások széles skálájával szolgálják az Ön szórakozását.

A **Súgóban** nyomja meg az **☰ Lista** gombot, és keresse a **Smart TV** témakört további információkért.

App gallery (App galéria)

Nyissa meg a Smart TV **App gallery** (App galéria) pontot az alkalmazások – a tévére szabott webhelyek gyűjteményének – böngészéséhez.



Találhat alkalmazást a YouTube videókhoz, az országos napilapokhoz, az online fényképalbumokhoz, a Facebookhoz, a Twitterhez stb. Rendelkezésre állnak alkalmazások videók online videotékából történő kölcsönzéséhez, de találhat olyan alkalmazást is, melynek segítségével megnézheti az elszalasztott műsorokat. Ha az App gallery (App galéria) pontban nem találja, amit keresett, böngéssze a világhálót a TV-ről.

A **Súgóban** nyomja meg az **☰ Lista** gombot, és keresse az **App gallery** (App galéria) témakört további információkért.

Kölcsönzött videók

Kölcsönzött videók megtekintéséhez ki sem kell lépnie otthonából. Egyszerűen csak kölcsönözze ki a legújabb filmet a helyi online videotékából.

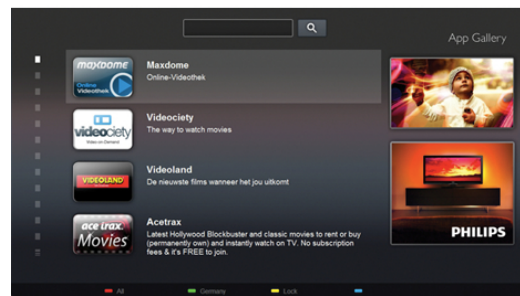

Indítsa el a Smart TV készüléket, és adja hozzá a videotéka alkalmazást a Smart TV kezdőoldalához.

Nyissa meg a videotéka alkalmazást, hozzon létre saját fiókot, válassza ki a kívánt filmet, és indítsa el a lejátszást. Nincs több probléma a letöltésekkel, a filmeket azonnal megtekintheti*.

A **Súgóban** nyomja meg az **☰ Lista** gombot, és keresse a **Kölcsönzött videók** témakört további információkért.

* A kiválasztott videotéka videostreaming szolgáltatásától függően.

Online TV

A Smart TV (TV-folyam) **Online TV** alkalmazásaival megtekintheti azokat a TV-műsorokat, amelyeket elszalasztott, illetve tetszőleges időpontban tekintheti meg a műsorokat. Keresse a műsorsugárzók logóját az App gallery (App galéria) pontban.

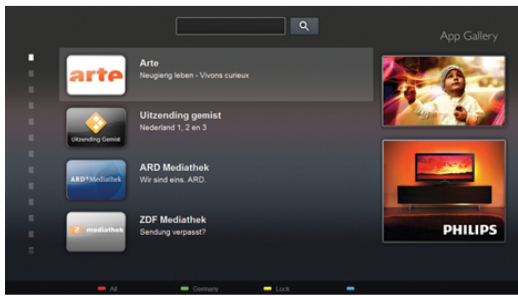

A **Súgóban** nyomja meg az **☰ Lista** gombot, és keresse az **Online TV** témakört további információkért.

1.5 Közösségi hálózatok

Ismerősei üzeneteinek megtekintéséhez nem kell bekapcsolnia a számítógépet. A Smart TV megnyitása után válassza ki a **közösségi hálózatok** oldalát, és írjon vissza a kanapéről.



A Smart TV támogatja a népszerű Facebook és Twitter közösségi hálózatokat.

A **Súgóban** nyomja meg az **☰ Lista** gombot, és keresse az **App gallery** (App galéria) témakört további információkért.

1.6 Skype

A **Skype™** használatával ingyenesen kezdeményezhet videohívásokat televíziójáról.



Felhívhatja és láthatja ismerőseit – bárhol is legyenek a világon. Videohívás kezdeményezéséhez beépített mikrofonnal rendelkező kamerára és gyors internetkapcsolatra van szükség.

A **Súgóban** nyomja meg az **☰ Lista** gombot, és keresse a **Skype** témakört további információkért.

1.7 Okostelefonok és táblagépek

Ha szeretné okostelefonját vagy táblagépét TV-távezérlőként vagy médiavezérlőként használni, tölts le a **Philips MyRemote** alkalmazást okostelefonjának vagy táblagépének webboltjából.



Használja TV-készülékét okostelefonjáról vagy táblagépéről, váltson csatormát vagy állítsa be a hangerőt. A MyRemote alkalmazás segítségével fényképeket, zenét vagy videókat küldhet telefonjával vagy táblagépével a számítógépről a TV-készülékre. A táblagépen lévő MyRemote alkalmazással ezenkívül egyetlen érintéssel megjelenítheti a TV-műsorkalauzt, elolvashatja a műsorok leírását, és átkapcsolhatja a TV-készülékét egy tetszőleges csatormára. A MyRemote alkalmazás iOS és Android esetén érhető el.

A **Súgóban** nyomja meg az **☰ Lista** gombot, és keresse a **MyRemote alkalmazás** témakört további információkért.

1.8 Pause TV funkció és felvételkészítés

Ha USB merevlemez csatlakoztat TV-készülékéhez, a digitális TV-csatormák **adását szüneteltetheti és rögzítheti**.



Szüneteltesse a TV-adást, miközben felveszi a telefont, vagy egyszerűen csak tartson szünetet a sportközvetítés közben, és a TV felveszi az adást az USB merevlemezre. Az adás megtekintését folytathatja később bármikor.

Ha USB merevlemez van csatlakoztatva a készülékhez, digitális adásokat is rögzíthet. Felvételeket készíthet a műsor nézése közben is, valamint későbbi műsorok felvételét is ütemezheti.

A **Súgóban** nyomja meg az **☰ Lista** gombot, és keresse a **Pause TV funkció** vagy a **Rögzítés** témakört további információkért.

1.9

Játék

Ha a főmenüben kiválasztja **játékkonzolját**, a TV automatikusan a játékra hangolt beállításokra kapcsol.

Ha több résztvevős és osztott képernyős módban játszik, beállíthatja a TV-készüléket úgy, hogy mindkét képernyőt teljes képernyőként jelenítse meg. Így mindkét játékos jobban tud koncentrálni saját játékmenetére.



A TV 3D technológiával jeleníti meg a két képernyőt egyszerre. Ha két résztvevős játékot szeretne játszani két különböző teljes képernyős képpel, akkor mindkét játékos számára szükség van 3D szemüvegre.

A **Súgóban** nyomja meg az **☰ Lista** gombot, és keresse a **Játékkonzol** vagy a **Két résztvevős játékok** témakört további információkért.

1.10

EasyLink

Az **EasyLink** használatával csatlakoztatott eszközöket, például Blu-ray lejátszót vezérelhet a TV távvezérlőjével. Az EasyLink a HDMI CEC szabvány használatával kommunikál a csatlakoztatott eszközökkel.

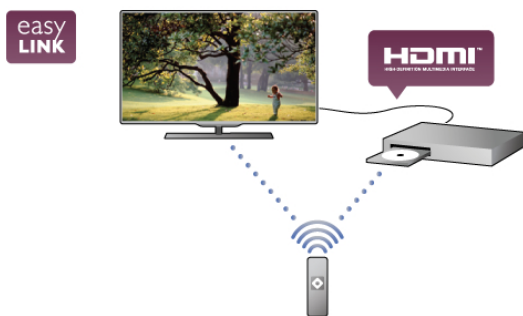

A **Súgóban** nyomja meg az **☰ Lista** gombot, és keresse az **EasyLink** témakört további információkért.

Üzembe helyezés

2.1

Tanácsok az elhelyezéssel kapcsolatban

- Úgy helyezze el a készüléket, hogy a képernyőre ne essen közvetlen fény.
- Az Ambilight hatás legjobban sötétebb környezetben érvényesül.
- A lehető legjobb Ambilight hatás eléréséhez a faltól legfeljebb 25 cm-re helyezze el a TV-készüléket.
- A TV-nézés ideális távolsága a képernyőátló méretének háromszorosa. Amikor leül, szemének egy szintben kell lennie a képernyő közepével.
- A legjobb hangzás érdekében helyezze a TV-készüléket kemény felületre.

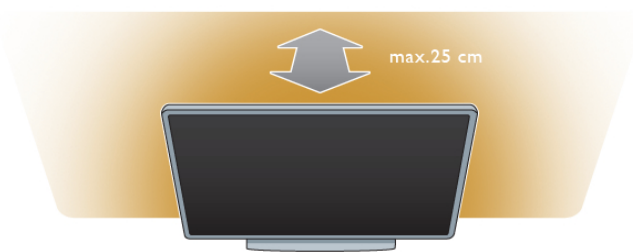

2.2

Tápkábel

Csatlakoztassa a tápkábelt a TV-készüléken található **POWER** csatlakozóaljzatba.

Ellenőrizze, hogy a tápkábel stabilan illeszkedik-e a TV-készülékhez.

Biztosítsa, hogy a fali aljzatnál a csatlakozódugó mindig hozzáférhető maradjon.

A hálózati kábel eltávolításakor soha ne a kábelt, hanem a csatlakozódugót fogja.

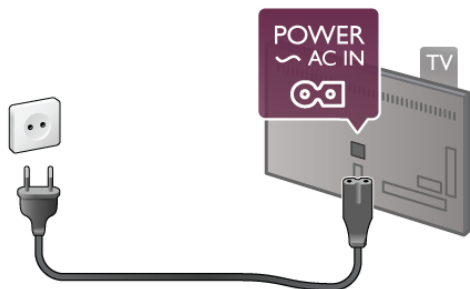

Bár ez a TV-készülék rendkívül keveset fogyaszt készenléti üzemmódban, energiatakarékosági megfontolásból húzza ki a hálózati kábelt, ha hosszabb ideig nem használja a készüléket.

A **Súgóban** nyomja meg az **≡ Lista** gombot, és keresse a **Készenlét** témakört a TV ki- és bekapcsolásával kapcsolatos további információkért.

2.3

Antenna

Keresse meg a TV-készülék hátsó részén található antennacsatlakozót. Illessze be stabilan az antennakábelt az **Antenna** aljzatba.

Csatlakoztathatja saját antennáját, illetve csatlakozhat antennaelosztó rendszerből érkező jelhez is (egyes területeken elterjedt megoldás). Használjon 75 ohmos koaxiális IEC RF antennacsatlakozót.

Ezt az antennacsatlakozót DVB-T és DVB-C bemeneti jelekhez használja.

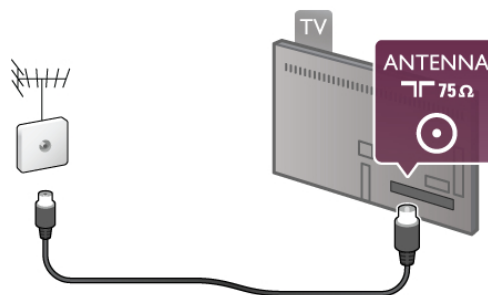

2.4

Műholdvevő antenna

Keresse meg az F-típusú műholdas csatlakozót a TV hátlapján. Csatlakoztassa a műholdvevő antennától jövő kábelt ehhez a csatlakozóhoz.

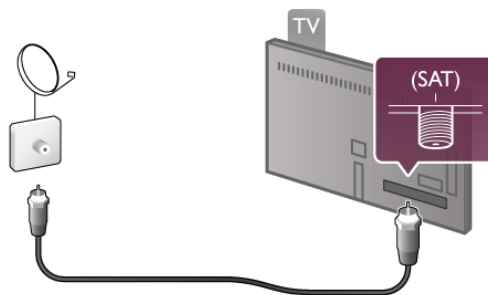

2.5

Hálózat

Vezeték nélküli kapcsolat

Amire szüksége lesz

Ha a TV készüléket vezeték nélkül csatlakoztatja az Internethez, akkor **vezeték nélküli routerre** van szüksége. Használjon nagysebességű (szélessávú) internetkapcsolatot.



SimplyShare

A TV-készülék a SimplyShare protokollt használja fájlok kereséséhez és megnyitásához a vezeték nélküli hálózaton lévő más eszközökön, például számítógépeken és hálózati adattárolókon. Microsoft Windows XP és Vista, Windows 7, Mac OSX és Linux alapú operációs rendszert futtató számítógépeket használhat.

Médiaszerver-szoftver

Ha mediaszerver-szoftvert telepít számítógépére, megnyithatja számítógépén tárolt fényképeit, zeneszámaikat és videóit a TV-készülék képeműjén.

Használja a mediaszerver-szoftverek újabb verzióit, például a Windows Media Player 11, a Twonky™ vagy hasonló szoftvert*.

Telepítse a szoftvert számítógépére, és állítsa be a médiafájlok TV-készülékkel való megosztására. További információért olvassa el a mediaszerver-szoftver kézikönyvét. A fájlok TV-készüléken való megnyitásához a mediaszerver-szoftvernek futnia kell a számítógépen.

* A **Súgóban** nyomja meg az **☰ Lista** gombot, és keresse a **Médiaszerver-szoftver, támogatott** témakört a támogatott mediaszerver-szoftver áttekintéséhez.

A kapcsolat kiépítése

Kövesse az **1–5.** lépéseket.

- 1. lépés** – Győződjön meg róla, hogy a vezeték nélküli hálózatroutere be van-e kapcsolva.
- 2. lépés** – Nyomja meg a **🏠** gombot, válassza a **⚙️ Beállítás** lehetőséget, majd nyomja meg az **OK** gombot.
- 3. lépés** – Válassza a **Csatlakozás hálózathoz** lehetőséget, és nyomja meg az **OK** gombot.
- 4. lépés** – Válassza a **Vezeték nélküli** lehetőséget, és nyomja meg az **OK** gombot.
- 5. lépés** – Válassza a **Keresés** lehetőséget a vezeték nélküli hálózat kereséséhez. Ha WPS (Wi-Fi Protected Setup) funkcióval rendelkező routert használ, választhatja a **WPS** lehetőséget. Adja meg a kívánt beállítást, és nyomja meg az **OK** gombot.

– Keresés

Válassza a **Keresés** lehetőséget a vezeték nélküli hálózat (vezeték nélküli router) kereséséhez. A TV-készülék több vezeték nélküli hálózatot is találhat a közelben.

– WPS

Ha routere rendelkezik WPS funkcióval, a routert keresés nélkül, közvetlenül is csatlakoztathatja. Menjen a routerhez, és nyomja meg a **WPS** gombot, majd 2 perc elteltével térjen vissza a TV-készülékhez. Ezután nyomja meg a **Csatlakozás** gombot a csatlakozáshoz.

Ha a vezeték nélküli hálózat WEP titkosítást használó eszközöket tartalmaz, a WPS nem használható.

Ha **WPS PIN kódot** kell használnia a csatlakozáshoz, akkor válassza a **Keresés** lehetőséget a WPS helyett.

6. lépés – A talált hálózatok listájából válassza ki vezeték nélküli hálózatát, és nyomja meg az **OK** gombot.

Ha hálózata nincs a listában, mert a hálózatnév rejtett (a routeren kikapcsolta az SSID sugárzását), válassza a **Kézi bevitel** lehetőséget a hálózatnév saját kezű beírásához.

7. lépés – A router típusától függően most beírhatja a titkosítási kulcsot (WEP, WPA vagy WPA2). Ha ehhez a hálózathoz már korábban megadott titkosítási kulcsot, akkor választhatja a **Tovább** lehetőséget az azonnali csatlakozáshoz. Ha routere támogatja a WPS vagy a WPS PIN funkciót, választhatja a **WPS**, a **WPS PIN** vagy a **Normál** lehetőséget. Adja meg a kívánt beállítást, és nyomja meg az **OK** gombot.

– Normál

Válassza a **Normál** lehetőséget a titkosítási kulcs (jelszó vagy biztonsági kulcs) saját kezű beírásához. A titkosítási kulcs beírásához a távvezérlő billentyűzetét használhatja. A kulcs megadása után nyomja meg a **Csatlakozás** gombot.

– WPS PIN

Biztonságos WPS-kapcsolat PIN kóddal történő beállításához válassza a **WPS PIN** lehetőséget, és nyomja meg az **OK** gombot. Írja le a megjelenő nyolcjegyű PIN kódot, és írja be azt a router szoftverébe a számítógépen. Térjen vissza a TV-készülékhez, és nyomja meg a **Csatlakozás** gombot. Arról, hogy a router szoftverében hol kell megadni a PIN kódot, a router kézikönyvből tájékozódhat.

8. lépés – Sikeres kapcsolódás esetén üzenet jelenik meg.

Hálózati konfiguráció

Ha a kapcsolódás nem sikerül, ellenőrizze a router DHCP beállítását. A DHCP beállításnak **bekapcsoltnak** kell lennie. Ha Ön tapasztalt felhasználó, és a hálózatot statikus IP-címmel szeretné beállítani, válassza a Statikus IP beállítást a TV-készüléken.

A TV-készülék statikus IP-címre történő beállításához nyomja meg a **🏠** gombot, válassza a **⚙️ Beállítás** lehetőséget, majd nyomja meg az **OK** gombot. Válassza a **Hálózati beállítások > Hálózati konfiguráció > Statikus IP** menüpontot. Miután a menüben kiválasztotta a Statikus IP beállítást, megadhatja az IP-címet és a többi szükséges beállítást ugyanazon menü **Statikus IP-konfiguráció** menüpontjában.

Hálózati problémák

A vezeték nélküli hálózat nem található vagy zavarják

- A közelben működő mikrohullámú sütők, DECT-telefonok és más Wi-Fi 802.11b/g/n eszközök zavarhatják a vezeték nélküli hálózatot.
- Ellenőrizze, hogy a hálózati tűzfal engedélyezi-e a TV-készülék vezeték nélküli hozzáférést.
- Ha otthonában nem működik megfelelően a vezeték nélküli hálózat, próbálja meg a vezeték hálózat beállítását.

Nem működik az internet

- Ha az útvalasztóval való kapcsolat rendben van, ellenőrizze, hogy az útvalasztó csatlakozik-e az internethez.

A számítógép és az internetkapcsolat lassú

- Olvassa el a vezeték nélküli útvalasztó kézikönyvét a belső térben való hatótávolságot, az átviteli sebességet és a jelminőséggel kapcsolatos egyéb tényezőket illetően.

- Az útválasztóhoz nagysebességű (szélessávú) internetkapcsolatot használjon.

Vezetékes kapcsolat

Amire szüksége lesz

A TV-készülék Internetre történő csatlakoztatásához hálózati **routerre** van szükség. Használjon nagysebességű (szélessávú) internetkapcsolattal rendelkező routert.

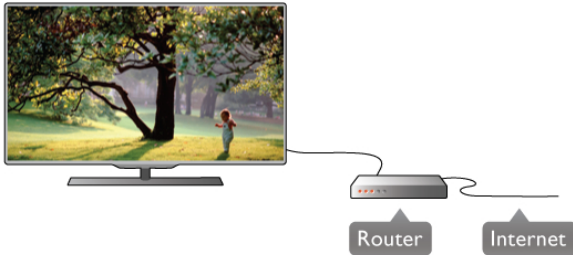

Telepítés

Kövesse az 1–5. lépéseket.

- 1 – Csatlakoztassa a routert a TV-készülékhez hálózati kábellel (Ethernet-kábellel**).
- 2 – Győződjön meg róla, hogy a router be van kapcsolva.
- 3 – Nyomja meg a gombot, válassza a **Beállítás** lehetőséget, majd nyomja meg az **OK** gombot.
- 4 – Válassza a **Csatlakozás hálózathoz** lehetőséget, és nyomja meg az **OK** gombot.
- 5 – Válassza a **Vezetékes** lehetőséget, és nyomja meg az **OK** gombot.

A TV-készülék folyamatosan keresi a hálózati kapcsolatot. Sikeres kapcsolódás esetén üzenet jelenik meg.

Hálózati konfiguráció

Ha a kapcsolódás nem sikerül, ellenőrizze a router DHCP beállítását. A DHCP beállításnak bekapcsoltnak kell lennie. Ha Ön tapasztalt felhasználó, és a hálózatot statikus IP-címekkel szeretné beállítani, adja meg a Statikus IP beállítást a TV-készüléken.

Ha a TV-készülék számára a Statikus IP beállítást szeretné megadni, nyomja meg a gombot, válassza a **Beállítás** lehetőséget, majd nyomja meg az **OK** gombot. Válassza a **Hálózati beállítások > Hálózati konfiguráció > Statikus IP** menüpontot. Miután a menüben kiválasztotta a Statikus IP beállítást, megadhatja az IP-címet és a többi szükséges beállítást ugyanazon menü **Statikus IP-konfiguráció** menüpontjában.

SimplyShare

A TV-készülék a SimplyShare protokollt használja fájlok kereséséhez és megnyitásához a hálózaton lévő más eszközökön, például számítógépeken. Microsoft Windows XP és Vista, Windows 7, Mac OSX és Linux operációs rendszert futtató számítógépeket használhat.

Médiaszerver-szoftver

Ha mediaszerver-szoftvert telepít számítógépére, megnyithatja számítógépén tárolt fényképeit, zeneszámaint és videóit a TV-készülék képemőjén.

Használja a mediaszerver-szoftverek újabb verzióit, például a Windows Media Player 11, a Twonky™ vagy hasonló szoftvert*.

Telepítse a szoftvert számítógépére, és állítsa be a médiafájlok TV-készülékkel való megosztására. További információért olvassa el a mediaszerver-szoftver kézikönyvét. A fájlok TV-készüléken való megnyitásához a mediaszerver-szoftvemek futnia kell a számítógépen.

* A **Súgóban** nyomja meg az **Lista** gombot, és keresse a **Médiaszerver-szoftver, támogatott** témakört a támogatott mediaszerver-szoftver áttekintéséhez.

**Az EMC szabályozások előírásainak betartása érdekében ámyékolt, FTP 5E kategóriájú Ethernet-kábelt használjon.

Hálózati beállítások

A Hálózati beállítások megnyitásához nyomja meg a gombot, válassza a **Beállítás** lehetőséget, majd nyomja meg az **OK** gombot. Válassza a **Hálózati beállítások** lehetőséget, majd nyomja meg az **OK** gombot.

A hálózat beállításainak megtekintése

Minden aktuális hálózati beállítás itt jelenik meg. Az IP- és a MAC-cím, a jelerősség, a sebesség, a titkosítási módszer stb.

A hálózat típusa

Itt adható meg, hogy a hálózat vezetékes vagy vezeték nélküli.

Hálózati konfiguráció

A hálózati konfiguráció beállítása DHCP és automatikus IP vagy Statikus IP lehet.

Statikus IP-konfiguráció

Ha a Statikus IP beállítás van megadva, a statikus IP-címek minden szükséges beállítása itt adható meg.

Digitális médiarendelő – DMR

Ha multimédia fájlokat szeretne fogadni okostelefonokról és táblagépekről, kapcsolja be a DMR beállítást.

TV-hálózat neve

Ha hálózatában több TV-készülék is található, itt átnevezheti a TV-készülékeket.

Internetes memória törlése

Az Internetes memória törlése művelettel törölheti a TV-készüléken tárolt összes internetes fájlt. Törli a Philips Smart TV regisztrációját és a szülői besorolás beállítását, a videotéka alkalmazás bejelentkezéseit, a Smart TV alkalmazás kedvenc programjait, az internetes könyvjelzőket és előzményeket. Az interaktív MHEG-alkalmazások is menthetnek úgynevezett „sütiket” a TV-készülékre. Ezek a fájlok is törlődnek.

2.6

Készülékek csatlakoztatása

Csatlakoztatási útmutató

A készülékeket mindig a **lehető legjobb minőségű kapcsolaton keresztül** csatlakoztassa a TV-készülékhez. Továbbá használjon jó minőségű kábeleket a kép és hang megfelelő átvitele érdekében.

Ha segítségre van szüksége több készülék TV-hez csatlakoztatásához, lapozza fel a **Philips TV csatlakoztatási útmutatót**. Az útmutató információkat nyújt a csatlakoztatási módjáról és a használandó kábelekről.

Látogasson el a www.connectivityguide.philips.com weboldalra.

Antenna

Ha beltéri egységgel (digitális vevőegységgel) vagy felvevőkészülékkel rendelkezik, az antennakábelekkel a beltéri egységen és/vagy felvevőkészüléken keresztül vezesse az **antennajeleket** a TV-készülékbe. Ily módon az antenna és a beltéri egység el tudja küldeni az esetleges kiegészítő csatormákat a felvevőkészüléknek felvételre.

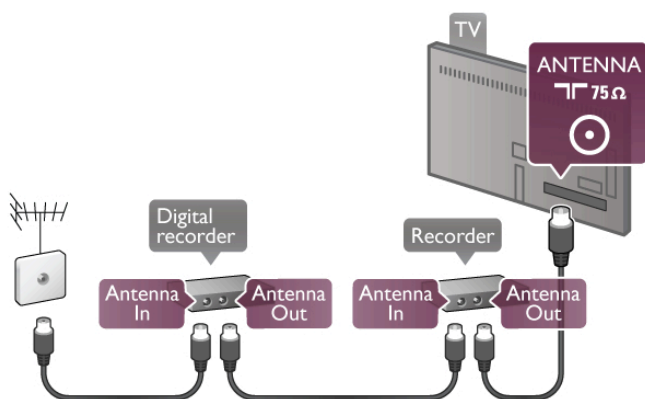

HDMI

A **HDMI** csatlakozás biztosítja a legjobb kép- és hangminőséget. A hang- és videojelek is egyetlen HDMI kábelben futnak. A nagy felbontású (HD) TV-jelekhez HDMI kábelt használjon. A legjobb minőségű átvitel érdekében ne használjon 5 méternél hosszabb HDMI kábelt.

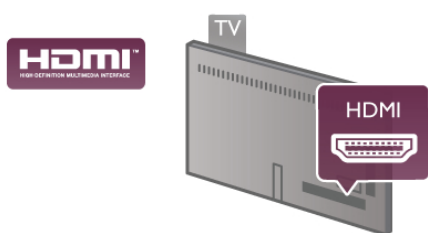

EasyLink HDMI CEC

Ha készülékei HDMI kapcsolaton keresztül csatlakoznak és rendelkeznek EasyLink funkcióval, akkor vezérelheti azokat a TV távvezérlőjével. Az EasyLink HDMI CEC funkciót be kell kapcsolni a TV-készüléken és a csatlakoztatott készüléken is. A **Súgóban** nyomja meg az **≡ Lista** gombot, és keresse az **EasyLink HDMI CEC** témakört az EasyLink használatával kapcsolatos további információért.

HDMI ARC

A TV minden HDMI csatlakozója el van látva Audio visszirányító csatormával (ARC).

Ha a készülék, jellemzően házimozirendszer (HTS), is rendelkezik HDMI ARC-csatlakozással, csatlakoztathatja a TV bármely HDMI csatlakozójához. A HDMI ARC-csatlakozás használata esetén nincs szükség a TV-készülék képéhez tartozó hangot a házimozirendszerhez továbbító külön audiokábelre. A HDMI ARC-csatlakozás mindkét jelet átviszi.

A házimozirendszer csatlakoztatásához a TV bármely HDMI csatlakozóját használhatja, de az ARC egyszerre csak 1 készülék/csatlakozás számára áll rendelkezésre.

Ha ki szeretné kapcsolni az ARC funkciót a HDMI csatlakozókon, nyomja meg a **🏠** gombot, válassza a **⚙️ Beállítás** lehetőséget, majd nyomja meg az **OK** gombot. Válassza a **TV-beállítások > Hang > Speciális > HDMI ARC** beállítást.

DVI-HDMI

Használjon DVI-HDMI adaptert, ha a készülék csak DVI csatlakozással rendelkezik. Használja az egyik HDMI csatlakozót, és a hangátvitelhez használjon Audio L/R kábelt (mini jack csatlakozó, 3,5 mm) a TV-készülék hátoldalán található VGA/DVI audiobemeneti csatlakozóhoz.

Másolásvédelem

A DVI és HDMI kábelek támogatják a HDCP (Nagy sávzélességű digitális tartalomvédelem) protokollt. A HDCP egy másolásvédelmet biztosító jel, amely megakadályozza a DVD és Blu-ray lemezek tartalmának másolását. DRM (Digitális jogok kezelése) néven is szoktak rá hivatkozni.

Y Pb Pr

A **komponens videó YPbPr** kiváló minőségű csatlakozás. Az YPbPr csatlakozás használható nagy felbontású (HD) TV-jelekhez. Az Y, Pb és Pr jelek mellett a Bal és Jobb audiojeleket használja a hanghoz.

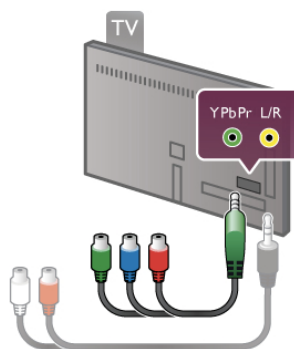

Készüléke csatlakoztatásához használja a mellékelt YPbPr adapterkábel. A csatlakoztatáskor illessze a megfelelő színű YPbPr csatlakozókat (zöld, kék, vörös) a megfelelő kábel dugókhoz.

Ha készüléke hangcsatlakozással is rendelkezik, használja az Audio B/J RCA–mini jack (3,5 mm) adapterkábel (nem tartozék).

SCART

A **SCART** jó minőségű csatlakozás. A SCART csatlakozás használható CVBS és RGB videojelekhez, de nagy felbontású (HD) TV-jelekhez nem. A SCART csatlakozás video- és audiojeleket is továbbít.

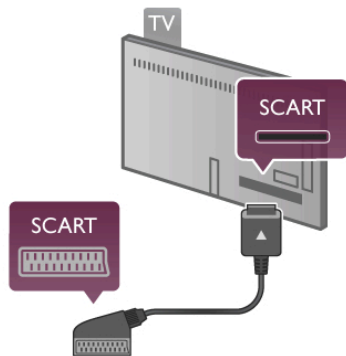

Készüléke csatlakoztatásához használja a mellékelt SCART adapterkábelt.

Optikai audiokimenet

Az **Optikai audiokimenet** kiváló minőségű audiocsatlakozás. Az optikai csatlakozás képes 5.1 csatormás audioátvitelre. Ha audioeszköze (általában házimozirendszerek) nem rendelkezik HDMI ARC-csatlakozással, akkor ezt a hangkábelt csatlakoztathatja a házimozirendszer Optikai audiobemenet csatlakozójához. Az audiókábel a TV hangját továbbítja a házimozirendszerek.



Az audiokimeneti jel típusát beállíthatja úgy, hogy megfeleljen a házimozirendszer audiojellemzőinek.

A **Súgóban** nyomja meg az **☰ Lista** gombot, és keresse az **Audiokimenet beállításai** témakört további információkért.

Ha a hang és a képernyőn látható kép nincs szinkronban, beállíthatja az audio-videó szinkronizálást.

A **Súgóban** nyomja meg az **☰ Lista** gombot, és keresse az **Audio-videó szinkronizálás** témakört további információkért.

VGA

A számítógép TV-készülékhez csatlakoztatásához használjon **VGA** kábelt (15-tűs D-sub csatlakozóval). A VGA csatlakozással a TV-készüléket használhatja a számítógép monitoraként. A hangátvitelhez használhat **Audio L/R** kábelt (3,5 mm-es mini jack csatlakozóval).

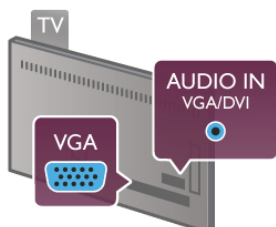

Csatlakoztathatja a számítógépet vezeték nélkül is a számítógépen tárolt multimédia fájlok TV-képernyőn történő megtekintéséhez.

A **Súgóban** nyomja meg az **☰ Lista** gombot, és keresse az **Hálózat, vezeték nélküli** témakört további információkért.

EasyLink HDMI CEC

HDMI CEC

Az **EasyLink** használatával a csatlakoztatott eszközöket a TV távvezérlőjével vezérelheti. Az EasyLink a HDMI CEC* szabvány használatával kommunikál a csatlakoztatott készülékekkel. A készülékeknek támogatniuk kell a HDMI CEC szabványt, valamint HDMI csatlakozással kell őket a TV-készülékhez csatlakoztatni.

* *Consumer Electronics Control*

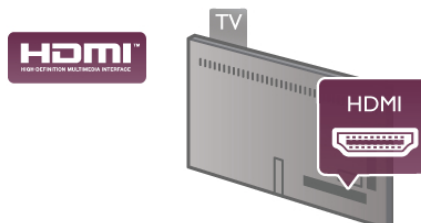

EasyLink beállítás

A TV-készüléken alapértelmezés szerint be van kapcsolva az EasyLink funkció. Győződjön meg róla, hogy a csatlakoztatott EasyLink-készülékeken minden HDMI CEC beállítás megfelelően meg van-e adva. Más márkájú készülékeken lehetséges, hogy az EasyLink nem működik.

HDMI CEC más márkák esetén

A HDMI CEC funkciónak különböző márkák esetén más az elnevezése. Néhány példa: Anynet, Aquos Link, Bravia Theatre Sync, Kuro Link, Simplink és Viera Link. Nem minden márká kompatibilis teljes mértékben az EasyLink funkcióval.

A példaként felsorolt HDMI CEC márkanevek a megfelelő tulajdonosok tulajdonát képezik.

Készülékek működtetése

A HDMI csatlakozással csatlakoztatott és az EasyLink használatával beállított készülékek működtetéséhez válassza ki a készüléket – vagy az ahhoz tartozó tevékenységet – a TV-csatlakozások listájából. Nyomja meg a **➡ SOURCE** gombot, válassza ki a HDMI csatlakozással csatlakoztatott készüléket, és nyomja meg az **OK** gombot.



A készülék kiválasztása után a TV távvezérlőjével vezérelheti a készüléket. A **🏠 (Otthon)** és az **⚙️ OPTIONS** gombok, valamint egyes TV-készülékre jellemző gombok, például az **Ambilight** jeleit a TV nem adja át a készülékeknek.

Ha a szükséges gomb nem szerepel a TV távvezérlőjén, akkor kiválaszthatja azt a Lehetőségek menüből. Nyomja meg az **⚙️ OPTIONS** gombot, és válassza a **📺 Kezelőszervek** lehetőséget a menüorból. Válassza ki a képernyőn a kívánt készülékgombot, majd nyomja meg az **OK** gombot.

A Kezelőszervek menüben lehetséges, hogy egyes különleges gombok nem állnak rendelkezésre.

EasyLink beállítások

A TV-készüléken alapértelmezés szerint be van kapcsolva az összes EasyLink beállítás. Az egyes EasyLink beállításokat egymástól függetlenül is kikapcsolhatja.

EasyLink

Az EasyLink teljes kikapcsolásához nyomja meg a **🏠** gombot, válassza a **⚙️ Beállítás** lehetőséget, majd nyomja meg az **OK** gombot.

Válassza a **TV-beállítások > Általános beállítások > EasyLink > EasyLink** menüpontot. Adja meg a **Ki** beállítást, majd nyomja meg az **OK** gombot.

EasyLink távvezérlő

Ha azt szeretné, hogy a készülékek kommunikáljanak, de nem szeretné őket a TV távvezérlőjével vezérelni, akkor külön is kikapcsolhatja az EasyLink távvezérlőt.

Az EasyLink beállítások menüben válassza az **EasyLink távvezérlő** lehetőséget, majd adja meg a **Ki** beállítást.

Pixel Plus kapcsolat

Egyes készülékek, például a DVD- vagy Blu-ray lejátszók önálló képminőség-feldolgozó funkcióval rendelkezhetnek. A TV-feldolgozással való interferenciából származó képminőségromlás elkerülése érdekében le kell tiltani az eszközök önálló képfeldolgozó funkcióját. A TV-készülék Pixel Plus kapcsolat funkciója alapértelmezés szerint bekapcsolt állapotban van, és ezáltal letiltja a csatlakoztatott Philips készülék képminőség-feldolgozó funkcióját.

A Pixel Plus kapcsolat kikapcsolásához válassza a **Pixel Plus kapcsolat** lehetőséget az EasyLink beállítások menüben, majd adja meg a **Ki** beállítást.

Automatikus felirat-elcsúsztatás

Ha DVD- vagy Blu-ray lemezt játszik le egy feliratokat támogató Philips lejátszó segítségével, a TV-készülék képes felfelé elcsúsztatni a feliratot. Ennek köszönhetően a felirat látható marad, bármilyen képformátumot választ. A TV-készülékben az Automatikus felirat-elcsúsztatás funkció gyárilag be van kapcsolva.

Az Automatikus felirat-elcsúsztatás kikapcsolásához válassza az **Automatikus felirat-elcsúsztatás** lehetőséget az EasyLink beállítások menüben, majd adja meg a **Ki** beállítást.

Közös interfész (CAM)

CI+

Ez a TV fel van készítve a CI+ feltételes hozzáférésre.

A CI+ használatával a helyi digitális TV-szolgáltatók által kínált prémium HD-műsorokat, például filmeket és sportközvetítéseket nézhet. Ezek az adások kódolva vannak, dekódolásukhoz az előfizetett CI+ modulra van szükség. A digitális TV-szolgáltatók biztosítják a CI+ modult (feltételes hozzáférési modul – CAM), amikor előfizet a prémium programokra. Ezek a programok magas szintű másolásvédelmet alkalmaznak.

A pontos használati feltételekért lépjen kapcsolatba egy digitális TV-szolgáltatóval.

A **Súgóban** nyomja meg az **☰ Lista** gombot, és keresse a **Közös interfész CAM** témakört CAM csatlakoztatásával kapcsolatos további információkért.



CAM

CAM modul behelyezése

A CAM modul behelyezése előtt kapcsolja ki a TV-készüléket. Keresse meg a modulon a jelzést, melynek segítségével megfelelően behelyezheti. Ha helytelenül helyezi be, megsérülhet a CAM modul és a TV-készülék is.

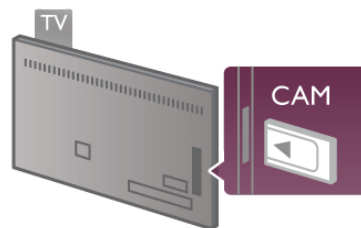

A TV-készülék bal oldalán található Közös interfészhez csatlakoztassa a CAM-kártyát*. Óvatosan tolja be a CAM modult addig, amíg lehet, és tartósan hagyja a nyílásban. A CAM aktiválása beletelhet néhány percbe. A CAM eltávolítása kikapcsolja a műsorszolgáltatást a TV-készüléken.

* A Közös interfész nyílásba intelligens kártyát befogadó PC-kártya (PCMCIA) helyezhető. A TV-szolgáltató biztosítja mindkét kártyát.

Ha a CAM a helyén van, és befizette az előfizetési díjat, akkor megtekintheti a TV-adásokat (a csatlakozási módszerek eltérhetnek). A behelyezett CAM kizárólag az adott TV-készülékhez használható.

CAM-beállítások

A CAM TV-adáshoz tartozó jelszavak és PIN kódok megadásához nyomja meg a **🏠** gombot, válassza a **⚙️ Beállítás** lehetőséget, majd nyomja meg az **OK** gombot. Válassza a **Csatornabeállítások > Közös interfész** menüpontot. Válassza ki a CAM TV-szolgáltatót, és nyomja meg az **OK** gombot.

Beltéri egység (STB)

Használjon 2 antennakábelt az antenna beltéri egységhez (digitális vevőegységhez) és TV-készülékhez történő csatlakoztatásához.

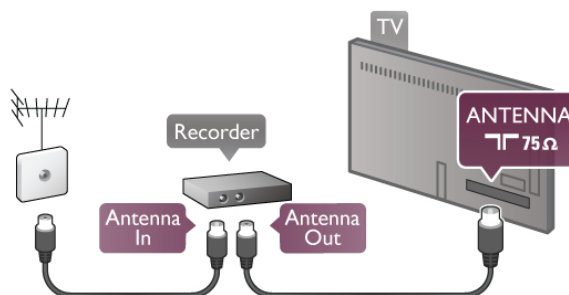

Az antennacsatlakozások mellett HDMI kábellel is kösse össze a beltéri egységet a TV-készülékkel. Ha a beltéri egység nem rendelkezik HDMI csatlakozással, használhat SCART kábelt is.

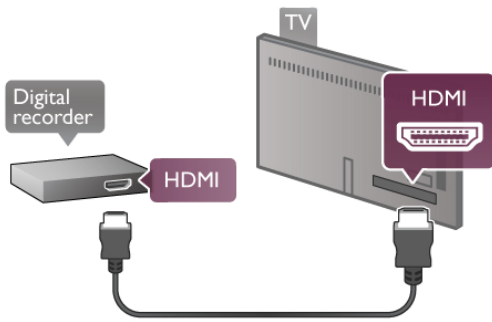

Időzítő kikapcsolása

Ha csak a beltéri egység távezérlőjét használja, kapcsolja ki ezt az automatikus időzítőt. Ezzel megakadályozhatja, hogy a TV automatikusan kikapcsoljon, ha a távezérlőjén 4 órán keresztül nem nyomnak meg egyetlen gombot sem.

Az Időzítő kikapcsolása funkció kikapcsolásához nyomja meg a **🏠** gombot, válassza a **⚙️ Beállítás** lehetőséget, majd nyomja meg az **OK** gombot.

Válassza a **TV-beállítások > Általános beállítások > Időzítő kikapcsolása** menüpontot, majd válassza a **Ki** beállítást.

Műholdvevő

Csatlakoztassa a műholdvevő antenna kábelét a műholdvevő készülékhez.

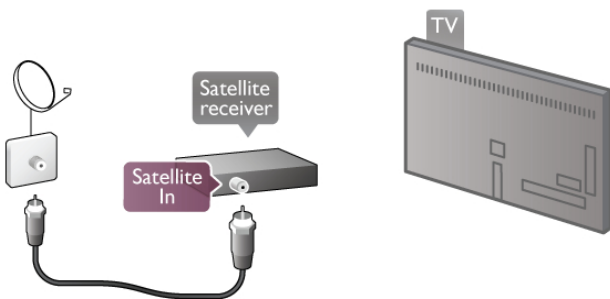

Az antennacsatlakozás mellett HDMI kábellel is kösse össze a készüléket a TV-készülékkel. Ha a készülék nem rendelkezik HDMI csatlakozással, használhat SCART kábelt is.

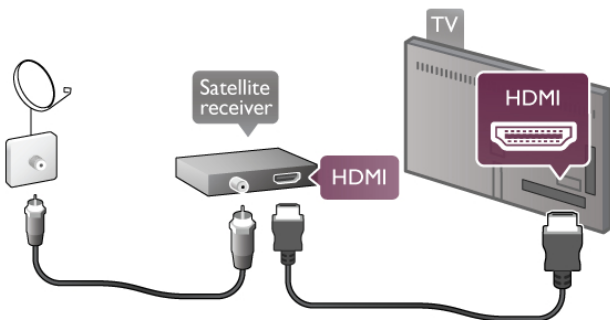

Időzítő kikapcsolása

Ha csak a műholdvevő készülék távezérlőjét használja, kapcsolja ki az Időzítő kikapcsolása funkciót. Ezzel megakadályozhatja, hogy a TV automatikusan kikapcsoljon, ha a távezérlőjén 4 órán keresztül nem nyomnak meg egyetlen gombot sem.

A kikapcsoláshoz nyomja meg a **🏠** gombot, válassza a **⚙️ Beállítás** lehetőséget, majd nyomja meg az **OK** gombot. Válassza a **TV-beállítások > Általános beállítások > Időzítő kikapcsolása** menüpontot, majd a csúszkán állítsa be a **0** értéket.

Házimozirendszer (HTS)

Csatlakoztassa!

Használjon HDMI kábelt a házimozirendszer TV-készülékhez csatlakoztatásához. Csatlakoztathat Philips Soundbar rendszert vagy beépített lemezlejátszóval rendelkező házimozirendszert.

Ha a készülék nem rendelkezik HDMI csatlakozással, használhat SCART kábelt is.

HDMI ARC

Ha a házimozirendszer rendelkezik HDMI ARC-csatlakozással, a csatlakoztatásához használhatja a TV bármely HDMI csatlakozását. A TV minden HDMI csatlakozása biztosít ARC (Audio visszirányú csatoma) jelet. A házimozirendszer csatlakoztatása után azonban a TV csak erre a HDMI csatlakozásra tud ARC-jelet küldeni.

A HDMI ARC használata esetén nincs szükség külön audiókábelre. A HDMI ARC-csatlakozás mindkét jelet továbbítja.

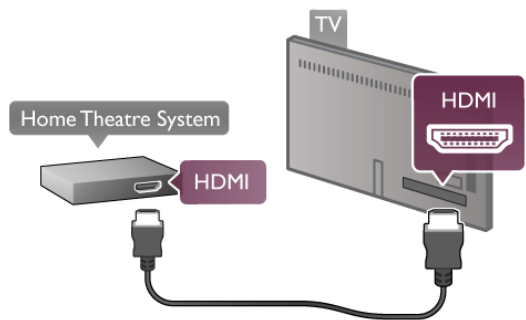

Ha a házimozirendszer nem rendelkezik HDMI ARC-csatlakozással, használjon külön optikai audiókábelt a TV hangjának házimozirendszerre küldéséhez.

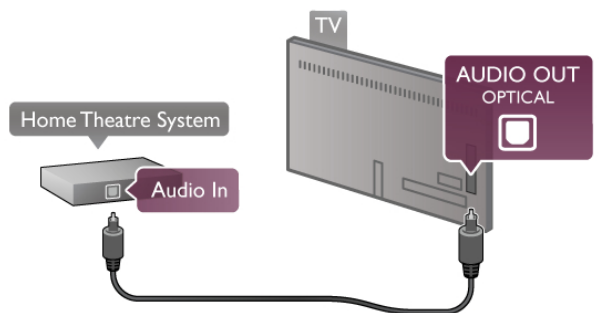

Audió-vidéo szinkronizálás

Ha a hang és a képernyőn látható kép nincs szinkronban, a legtöbb DVD-házimozirendszer esetén késleltetést állíthat be, hogy a hang szinkronba kerüljön a képpel. Az eltérés a párbeszéd jeleneténél vehető észre, ha a hangfelvételen a mondatok akkor érnek véget, amikor a szereplők szája még mozog.

A **Súgóban** nyomja meg az **≡ Lista** gombot, és keresse az **Audió-vidéo szinkronizálás** témakört további információkért.

Audió-vidéo szinkronizálás

Ha a TV-készülékhez házimozirendszert csatlakoztat, a TV-készüléken látható képet és a házimozirendszer által sugárzott hangot szinkronizálni kell. Az eltérés a párbeszéd jeleneténél vehető észre: a hangfelvételen a mondatok akkor érnek véget, amikor a szereplők szája még mozog, vagy éppen fordítva.

Automatikus audio-vidéo szinkronizálás

A legújabb Philips házimozirendszerek esetében az audio-vidéo szinkronizálás automatikus és mindig hibátlan.

Hangszinkronizálási késleltetés

Egyes házimozirendszerek esetében előfordulhat, hogy az audio-vidéo szinkronizáláshoz be kell állítani a hangszinkronizálási késleltetést. A házimozirendszeren növelje a késleltetés értékét, amíg a kép és a hang összhangba nem kerül. Előfordulhat, hogy 180 ms késleltetési érték szükséges. Olvassa el a házimozirendszer felhasználói kézikönyvét.

Ha a házimozirendszeren beállította a késleltetés értékét, ki kell kapcsolnia a TV-készülék Audiokimenet késleltetése funkcióját. Az Audiokimenet késleltetése funkció kikapcsolásához nyomja meg a **🏠** gombot, válassza a **⚙️ Beállítás** lehetőséget, majd nyomja meg az **OK** gombot. Válassza a **TV-beállítások > Hang > Audiokimenet késleltetése** menüpontot. Adja meg a **Ki** beállítást, és nyomja meg az **OK** gombot.

Audiokimenet időeltolása

Ha nem tud beállítani késleltetést a házimozirendszeren, a TV-készüléket beállíthatja a hang szinkronizálására. A hang TV-készüléken történő szinkronizálásához nyomja meg a **🏠** gombot, válassza a **⚙️ Beállítás** lehetőséget, majd nyomja meg az **OK** gombot. Válassza a **TV-beállítások > Hang > Audiokimenet időeltolása** menüpontot. A csúszka segítségével állítsa be a hang időeltolását, és nyomja meg az **OK** gombot. A beállított érték kompenzálja a házimozirendszer számára a TV-kép hangjának feldolgozásához szükséges időt. Az időeltolást 5 ms-os lépésekben állíthatja. A maximális időeltolás -60 ms. Az Audiokimenet késleltetése beállítást be kell kapcsolni.

Audiokimenet beállításai

Audiokimenet formátuma

Az Audiokimenet formátumának alapértelmezett beállítása a **Többcsatornós**. A többcsatornós hangjellemzőkkel (Dolby Digital, DTS® vagy hasonló) rendelkező házimozirendszerek képesek a TV-csatomától vagy csatlakoztatott lemezejátszótól érkező tömörített többcsatornós hangjelek fogadására.

Az Audiokimenet formátumának beállításához nyomja meg a **🏠** gombot, válassza a **⚙️ Beállítás** lehetőséget, majd nyomja meg az **OK** gombot. Válassza a **TV-beállítások > Hang > Audiokimenet formátuma** menüpontot.

Ha többcsatornós hangfeldolgozási jellemzőkkel nem rendelkező házimozirendszert használ, válassza a **Sztereó** beállítást.

Audiokimenet kiegyenlítése

Az Audiokimenet kiegyenlítése funkcióval a házimozirendszer hangerejét a TV-készülék hangerejével egy szintre hozhatja a kettő közötti átkapcsoláshoz. A hangerő különbségét a hangfeldolgozás különbsége okozhatja.

A különbségek kiegyenlítéséhez nyomja meg a **🏠** gombot, válassza a **⚙️ Beállítás** lehetőséget, majd nyomja meg az **OK** gombot.

Válassza a **TV-beállítások > Hang > Audiokimenet kiegyenlítése** menüpontot.

Ha a hangerő különbsége nagy, válassza a **Több** lehetőséget, ha kisebb, válassza a **Kevesebb** lehetőséget.

Az Audiokimenet kiegyenlítése mind az Optikai audiokimenet, mind a HDMI-ARC hangjelet érinti.

Blu-ray lejátszó

A Blu-ray lejátszót HDMI kábellel csatlakoztassa a TV-készülékhez.

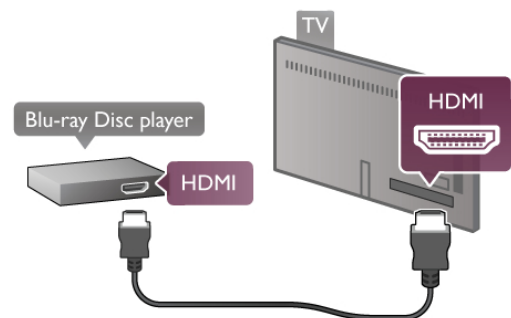

Ha a Blu-ray lejátszó támogatja az EasyLink HDMI CEC funkciót, akkor a lejátszót működtetheti a TV távvezérlőjével is. A **Súgóban** nyomja meg az **≡ Lista** gombot, és keresse az **EasyLink HDMI CEC** témakört további információkért.

DVD-lejátszó

A DVD-lejátszót HDMI kábellel csatlakoztassa a TV-készülékhez.

Ha a készülék nem rendelkezik HDMI csatlakozással, használhat SCART kábelt is.

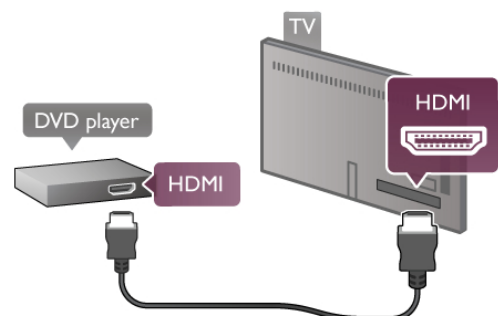

Ha a DVD-lejátszó HDMI csatlakozáson keresztül csatlakozik a TV-készülékhez és támogatja az EasyLink HDMI CEC funkciót, akkor a lejátszót működtetheti a TV távvezérlőjével is. A **Súgóban** nyomja meg az **≡ Lista** gombot, és keresse az **EasyLink HDMI CEC** témakört további információkért.

Játék

Csatlakoztasson játékkonzolt a TV oldalán vagy hátulján található csatlakozóhoz.

Ehhez HDMI, YPbPr vagy SCART csatlakozást használhat. Ha a játékkonzol csak Video (CVBS) és Audio L/R kimenettel rendelkezik, a SCART csatlakozó használatához Video-Audio L/R – SCART adapterre lesz szüksége.

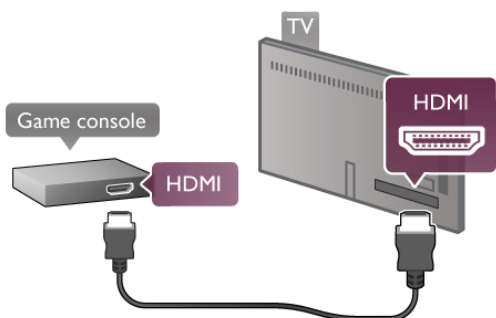

A legjobb minőség elérése érdekében a játékkonzolt HDMI kábellel csatlakoztassa a TV-készülékhez.

Ha a játékkonzol HDMI csatlakozáson keresztül csatlakozik a TV-készülékhez és támogatja az EasyLink HDMI CEC funkciót, akkor a játékkonzolt működtetheti a TV távvezérlőjével is.

SCART adapter (nem tartozék) segítségével is csatlakoztathatja a játékkonzolt a TV-készülékhez.

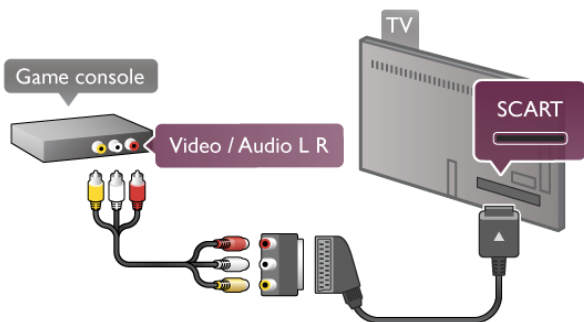

USB-s merevlemez

Amire szüksége lesz

Ha USB merevlemez csatlakoztat a TV-készülékhez, a TV-adásokat szüneteltetheti és rögzítheti. Ez a funkció csak digitális TV-adások (DVB vagy hasonló adások) esetén áll rendelkezésre. USB merevlemez csatlakoztathat online videotékából történő filmnézéshez is (igény szerinti videó).

Kölcsönzött videók megtekintése

Ha csatlakozik az internethez, kölcsönözhet filmeket az online videotékákból. Nyissa meg a **Smart TV** szolgáltatást, és indítsa el valamelyik videokölcsönző alkalmazást az **App gallery** (App galéria) részben.

Kölcsönzött videó letöltéséhez csatlakoztasson egy 8 GB méretű USB flash meghajtót vagy egy USB merevlemez. Az USB merevlemez telepítésekor adja meg, hogy kölcsönzött videókhoz is szeretné-e használni az USB merevlemez. Még ha a videotéka videofolyamot használ is, szüksége lehet az USB merevlemezre a videók puffereléséhez.

Szüneteltetés

Az adás szüneteltetéséhez legalább 30 MB/s írási sebességű, USB 2.0-kompatibilis merevlemezre van szükség, amelyen legalább 32 GB szabad terület áll rendelkezésre.

Rögzítés

Az adás szüneteltetéséhez és rögzítéséhez a merevlemez legalább 250 GB szabad terület szükséges.

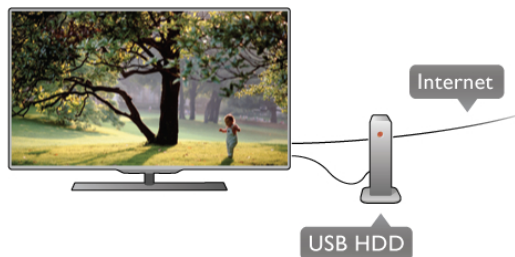

TV műsor

Mielőtt USB merevlemez vásárol a műsorok rögzítéséhez, először győződjön meg arról, hogy országában rögzítheti-e a digitális TV-csatomák műsorait.

Nyomja meg a távvezérlő **GUIDE** gombját. Ha a TV-műsorkalauz oldalon van Felvétel gomb, rögzíthet programokat a digitális TV-csatomákról.

Ha nincs Felvétel gomb, ellenőrizze, hogy a TV-műsorkalauz az Intemetről frissül-e.

Annak ellenőrzéséhez, hogy a TV-műsorkalauz adatait az internetről tölti-e le, nyomja meg a **🏠** gombot, válassza a **⚙️**

Beállítás lehetőséget, majd nyomja meg az **OK** gombot. Válassza a **TV-beállítások > Általános beállítások > TV-műsorkalauz** menüpontot. Válassza **Az Intemetről** lehetőséget, majd nyomja meg az **OK** gombot.

A **Súgóban** nyomja meg az **≡ Lista** gombot, és keresse az **USB merevlemez, csatlakoztatás** témakört az USB merevlemez TV-készülékhez csatlakoztatásához.

Telepítés

Adás szüneteltetése vagy felvétele előtt csatlakoztatni és formázni kell az USB merevlemez. Ha az adást az internetről érkező TV-műsorkalauz adatokkal együtt szeretné rögzíteni, előbb biztosítsa a TV-készülék internetkapcsolatát, és csak utána telepítse az USB merevlemez.

1 – Csatlakoztassa az USB merevlemez a TV hátulján található egyik **USB** csatlakozáshoz. Használhatja a TV bármely USB csatlakozását, azonban a HDMI 1 csatlakozó melletti a legpraktikusabb választás. A formázás közben ne csatlakoztasson más USB eszközöket a többi USB csatlakozóba.

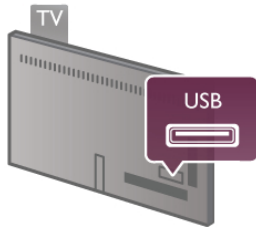

2 – Kapcsolja be az USB merevlemez és a TV-készüléket.
 3 – Ha a TV digitális TV-csatomára van hangolva, nyomja meg a **II** (Szüneteltetés) gombot. A szüneteltetési kísérlet megkezdí a formázást. A formázás törli a csatlakoztatott USB merevlemezen található összes fájlt. Kövesse a képernyőn megjelenő utasításokat. A formázás közben és után az USB merevlemez hagyja tartósan a TV-készülékhez csatlakoztatva.

Figyelem

Az USB merevlemez kizárólag ehhez a TV-készülékhez formázták, ezért másik TV-n vagy számítógépen a tárolt felvételeket nem használhatja. Semmilyen számítógépes alkalmazással ne másolja vagy változtassa meg az USB merevlemezen található rögzített fájlokat, mivel azok megsérülhetnek. Másik USB merevlemez formázásakor az előző tartalma elvész. A TV-készülékre telepített USB merevlemez a számítógéppel való használathoz újra kell formázni.

A **Súgóban** nyomja meg az **≡ Lista** gombot, és keresse a **Pause TV** vagy a **Rögzítés** témakört a TV-csatomák szüneteltetéséhez vagy felvételéhez.

USB billentyűzet vagy egér

USB billentyűzet

Szöveg TV-készüléken történő beviteléhez csatlakoztasson (USB-HID típusú) USB billentyűzetet a TV-készülékhez.

A TV-készülékhez csatlakoztathat billentyűzetet és egeret. A csatlakoztatáshoz használja a TV oldalán található **USB** csatlakozót.



A billentyűzet telepítése

Az USB billentyűzet telepítéséhez kapcsolja be a TV-készüléket, és csatlakoztassa az USB billentyűzetet a TV-készülék oldalán lévő egyik **USB** csatlakozóhoz. Amikor a készülék első alkalommal felismeri a billentyűzetet, kiválaszthatja a kívánt billentyűzetkiosztást, és tesztelheti a kiválasztott elrendezést.

Ha cirill vagy görög billentyűzetet ad meg első opcióként, másodiknak választhat latin elrendezést is.

A billentyűzetkiosztás későbbi módosításához nyomja meg a **↑** gombot, válassza a **⚙ Beállítás** lehetőséget, majd nyomja meg az **OK** gombot.

Válassza a **TV-beállítások > Általános beállítások > USB egér és billentyűzet > Billentyűzet-beállítások** menüpontot, és nyomja meg az **OK** gombot.

Csatorna átnevezéséhez használható gombok

- Enter **↵** = OK
- Visszalépés **←** = kurzor előtt álló karakter törlése
- Nyíl-gombok = navigálás a szövegmezőn belül
- Az egyes billentyűzetkiosztások közötti váltáshoz – ha második kiosztást is megadott – nyomja meg egyszerre az **Alt + Shift** gombokat.

A Smart TV alkalmazásokhoz és internetes oldalakhoz használható gombok

- **Tab** és **Shift Tab** = következő és előző
- **Home** = görgetés az oldal tetejére
- **End** = görgetés az oldal aljára
- **Page Up** = ugrás egy oldallal feljebb
- **Page Down** = ugrás egy oldallal lejjebb
- **+** = nagyítás egy lépésben
- **-** = kicsinyítés egy lépésben
- ***** = igazítás oldalszélességhez

A **Súgóban** nyomja meg az **≡ Lista** gombot, és keresse az **USB egér** témakört USB egér csatlakoztatásához.

USB egér

Csatlakoztathat (USB-HID típusú) USB egeret a weboldalak böngészéséhez.

A weboldalakon a hivatkozásokat könnyebben tudja kijelölni, és azokra rákattintani. Az USB egér nem használható a Smart TV alkalmazások oldalain, valamint a TV menüiben való navigáláshoz.



Az egér telepítése

Kapcsolja be a TV-készüléket, és csatlakoztassa az USB egeret a TV-készülék oldalán lévő egyik **USB** csatlakozóhoz. Az USB egeret csatlakoztathatja a csatlakoztatott USB billentyűzethez is.

Kattintás egérgommbal

- **Kattintás bal gommbal** = OK
 - **Kattintás jobb gommbal** = Vissza **↶**
- Az oldalak görgetéséhez használja a görgőt.

A **Súgóban** nyomja meg az **≡ Lista** gombot, és keresse az **USB billentyűzet** témakört USB billentyűzet csatlakoztatásához.

USB flash meghajtó

Lehetősége van fényképek megtekintésére, illetve zene és videó lejátszására csatlakoztatott USB flash meghajtóról.

Csatlakoztassa az USB flash meghajtót a TV-készülék bal oldalán található **USB** csatlakozóhoz, miközben a TV-készülék be van kapcsolva.



A TV-készülék érzékeli a flash meghajtót, és a képernyőn listát jelenít meg annak tartalmával.

Ha a tartalomlista nem jelenik meg automatikusan, nyomja meg a **SOURCE** gombot, válassza az **USB** lehetőséget, majd nyomja meg az **OK** gombot.

Az USB flash meghajtó tartalmának megtekintését befejezheti, ha megnyomja a **TV** gombot vagy más tevékenységet választ.

Az USB flash meghajtó leválasztásához bármikor kihúzhatja a flash meghajtót.

A **Súgóban** nyomja meg az **Lista** gombot, és keresse a **Videók, fényképek és zene** témakört az USB flash meghajtó tartalmának megtekintéséhez vagy meghallgatásához.

Fényképezőgép

A digitális fényképezőgépeken tárolt fényképek megtekintéséhez közvetlenül a TV-készülékhez is csatlakoztathatja a fényképezőgépet.

A csatlakoztatáshoz használja a TV bal oldalán található **USB** csatlakozót. A csatlakoztatás után kapcsolja be a fényképezőgépet.



Ha a tartalomlista nem jelenik meg automatikusan, nyomja meg a **SOURCE** gombot, válassza az **USB** lehetőséget, majd nyomja meg az **OK** gombot.

Elképzelhető, hogy a fényképezőgépet a PTP protokollal történő adatátvitelre kell beállítani. További információkért tekintse meg a fényképezőgép felhasználói kézikönyvét.

A **Súgóban** nyomja meg az **Lista** gombot, és keresse a **Videók, fényképek és zene** témakört a fényképek megtekintésével kapcsolatos további információkért.

Videokamera

Csatlakoztasson egy videokamerát a TV-készülék oldalán vagy hátulján található nyílásba. HDMI, YPbPr vagy SCART csatlakozást is használhat. Ha a videokamera csak Video (CVBS) és Audio L/R kimenettel rendelkezik, a SCART csatlakozó használatához Video-Audio L/R – SCART adapterre lesz szüksége.

A legjobb minőség elérése érdekében a videokamerát HDMI kábellel csatlakoztassa a TV-készülékhez.



SCART adapter segítségével is csatlakoztathatja a videokamerát a TV-készülékhez.

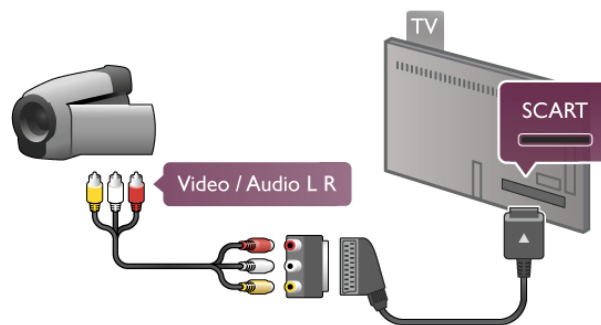

Számítógép

A TV-készüléket a számítógéphez csatlakoztatva számítógép-monitorként is használhatja azt.

VGA csatlakozással

Használjon VGA kábelt a számítógép **VGA** csatlakozóhoz történő csatlakoztatásához, illetve audio L/R kábelt a VGA audiojelnek a TV-készülék hátoldalán található **AUDIO IN - VGA/DVI** csatlakozóhoz történő csatlakoztatásához.

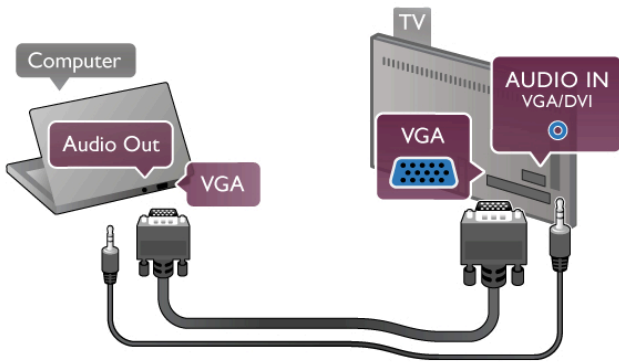

HDMI csatlakozással

A számítógépet HDMI kábellel csatlakoztassa a TV-készülékhez.

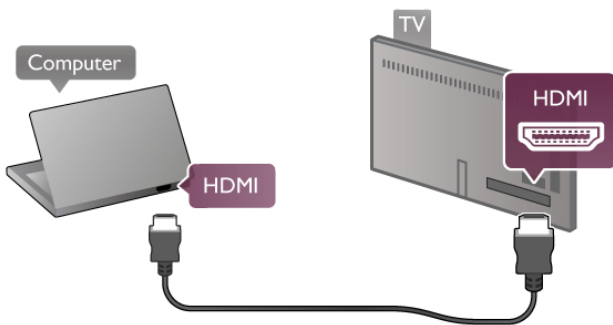

DVI-HDMI csatlakozással

DVI-HDMI adapterrel is csatlakoztathatja a számítógépet a TV-készülék HDMI csatlakozójához, a hangátvitelhez pedig audio L/R kábelt csatlakoztathat a TV-készülék hátlapján található AUDIO IN - VGA/DVI csatlakozóhoz.

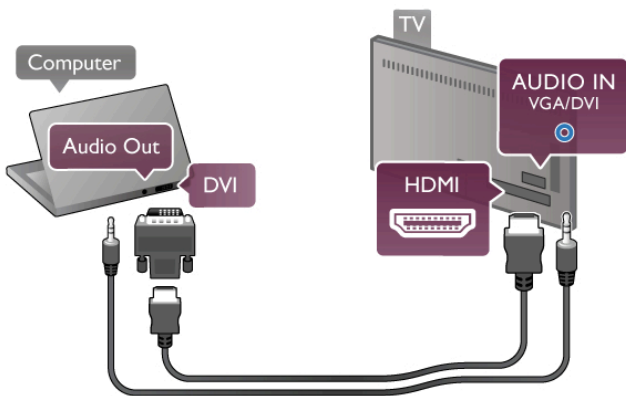

Ideális monitorbeállítás

Ha számítógépet **Számítógép** típusú eszközként adta hozzá a Forrás menüben (a csatlakozási lehetőségek felsorolásánál), akkor a TV automatikusan beállítja az ideális **Számítógép** beállítást.

Ha számítógépéről filmeket néz vagy játékokat játszik, érdemes lehet visszaállítani a TV-készüléket a tévészéshez vagy játékhöz ideális beállításra.

Az ideális beállítás kézi megadása a TV-készüléken . . .

1 – Nyomja meg a **🏠** gombot, válassza a **⚙️ Beállítás** lehetőséget, majd nyomja meg az **OK** gombot.

2 - Válassza a **TV-beállítások > Kép > Játék vagy számítógép** menüpontot, és nyomja meg az **OK** gombot.

3 - Válassza a **Játék** beállítást (játékhoz) vagy a **Ki** beállítást (filmnézéshez), majd nyomja meg az **OK** gombot.

4 - A menü bezárásához nyomja meg a **➡️** gombot szükség esetén többször is. A játék befejezése után ne feledje a Játék vagy számítógép beállítást **Számítógép** beállításra módosítani.

Képformátum – Nem méretezett

Az automatikus beállításokon felül a Képformátum számára megadhatja a Nem méretezett beállítást is. Ez a beállítás szakértői, pixelenkénti megjelenítési módot takar (használatkor fekete sávok jelenhetnek meg).

1 - Nyomja meg az **≡** **OPTIONS** gombot, majd válassza a **≡** **Lehetőségek** elemet a menüsávban.

2 - Válassza a **Képformátum > Nem méretezett** beállítást, és nyomja meg az **OK** gombot.

A **Súgóban** nyomja meg az **≡** **Lista** gombot, és keresse a **Képernyőfelbontások** témakört a támogatott számítógépes felbontások áttekintéséhez.

2.7

Beállítás menü

Ebben a **Súgóban** nyomja meg az **≡** **Lista** gombot, és keresse meg a kívánt témakört a betűrendes listában. Válassza ki a kívánt témakört, és nyomja meg az **OK** gombot a Súgó oldal megjelenítéséhez, ahol további információkat olvashat.

2.8

TV-állvány vagy falra szerelés

TV-állvány

Mielőtt a TV-készüléket állványra teszi, győződjön meg a felület szilárdságáról.

A szereléssel kapcsolatos utasításokat a TV-készülékhez mellékelt Gyors üzembe helyezési útmutatóban találja.



Ha elveszítette az útmutatót, letöltheti a következő címről: www.philips.com

A TV típusjelével megkeresheti a letölthető Gyors üzembe helyezési útmutatót.

A TV falra szereléséhez keresse meg és olvassa el a Falra szerelés témakört az **≡** **Lista** gomb megnyomásával.

Falra szerelés

A TV-hez beszerezhető fali tartó típusáról a Gyors áttekintő útmutató tartalmaz információt. A TV falra szerelésére vonatkozó utasításokat a vásárolt fali tartó használati utasításában találja.

Figyelem

A TV falra szerelése előtt olvassa el figyelmesen a biztonsági előírásokat.

A TP Vision Netherlands B.V. nem vállal felelősséget a helytelenül felszerelt fali tartó okozta esetleges sérülésekért vagy balesetekért.

2.9

Biztonság és karbantartás

Biztonságos

A TV-készülék használata előtt figyelmesen olvassa el az összes biztonsági utasítást. A garancia nem terjed ki azokra a hibákra, amelyek az utasítások figyelmen kívül hagyása miatt következnek be.

Aramütés veszélye vagy tűzveszély!

- Soha ne tegye ki a készüléket eső vagy víz közelségének, ne helyezzen a készülék közelébe folyadékot tartalmazó edényt, például vázát. Ha a készülékre vagy a készülékbe folyadék kerülne, azonnal húzza ki az elektromos hálózati csatlakozót. Az újbóli használat előtt a vevőszolgálaton ellenőriztesse a készüléket.
- Soha ne tegye ki a TV-készüléket, a távvezérlőt vagy az elemeket erős hő hatásának. Soha ne helyezze ezeket égő gyertya, nyílt láng vagy egyéb hőforrás közelébe vagy közvetlen napfényre.
- Soha ne helyezzen tárgyakat a készülék szellőzőibe vagy egyéb nyílásaiba.
- Soha ne helyezzen nehéz tárgyakat a hálózati kábelre.
- Soha ne erőltesse a csatlakozódugók csatlakoztatását vagy eltávolítását. A kilazult csatlakozódugók szikrárt vagy tüzet okozhatnak. Ellenőrizze, hogy a tápkábel ne feszüljön meg a TV-képernyő elforgatásakor.
- A készülék áramellátásának megszüntetéséhez ki kell húznia a TV-készülék csatlakozódugóját. A kábel eltávolításakor soha ne a kábelt, hanem a csatlakozódugót fogja. Biztosítsa, hogy mindig hozzáférjen a csatlakozódugóhoz, a tápkábelhez és a fali aljzathoz.

Sérülésveszély vagy a TV károsodásának veszélye!

- 25 kg-nál nagyobb tömegű TV-készülék felemeléséhez és kézben történő szállításához két ember szükséges.
- Ha a készüléket állványra helyezi, kizárólag a készülékhez mellékelte állványt használja. Az állványt erősen rögzítse a TV-készülékhez. A TV-készüléket olyan sima, vízszintes felületre helyezze, amely elbírja a készülék és az állvány súlyát.
- Falra szerelés esetén ügyeljen arra, hogy a fali tartó biztonságosan elbírja a TV-készülék és a kiegészítők súlyát. A TP Vision Netherlands B.V. nem vállal felelősséget a helytelen falra rögzítésből adódó balesetekért, sérülésekért vagy kárért.

- A termék egyes részei üvegből készültek. A sérülések és károk elkerülése érdekében óvatosan kezelje a készüléket.

A TV-képernyő károsodásának veszélye!

Mielőtt csatlakoztatná a TV-készüléket a hálózati aljzathoz, győződjön meg arról, hogy a hálózati feszültség megfelel a TV-készülék hátulján feltüntetett értéknek. Eltérő feszültségérték esetén soha ne csatlakoztassa a TV-készüléket a hálózati aljzathoz.

Sérülésveszély gyermekek számára!

Kövesse az alábbi óvintézkedéseket, nehogy a TV-készülék felboruljon, és gyermekek sérülését okozza.

- Soha ne helyezze a TV-készüléket olyan felületre, amely terítővel vagy más olyan anyaggal van lefedve, amely lerántható.
- Győződjön meg arról, hogy a TV-készülék egyik része sem lóg túl az alátámasztási felület szélén.
- Ha a TV-készüléket magas bútorra (pl. könyvespolcra) helyezi, győződjön meg arról, hogy mind a bútor, mind a TV-készülék rögzítve van a falhoz vagy más, alkalmas tárgyhoz.
- Tanítsa meg a gyermekeknek, hogy milyen veszélyekkel jár, ha a TV-készülék eléréséhez felmászna a bútorra.

Az elemek lenyelésének veszélye!

A távvezérlő gombjelemeket tartalmazhat, amelyeket kisgyermek könnyedén lenyelhetnek. Ezeket az elemeket mindig tartsa a gyermekektől távol!

Túlmelegedés veszélye!

A TV-készüléket soha ne helyezze túl szűk helyre. A megfelelő szellőzés érdekében mindig hagyjon legalább 10 cm szabad helyet a készülék körül. Ellenőrizze, hogy függöny vagy egyéb tárgy nem takarja-e el a készülék szellőzőnyílásait.

Villámlással kísért vihar esetén

Villámlással kísért vihar előtt húzza ki a TV-készülék tápkábelét és az antennát. Villámlással kísért viharok közben soha ne érintse meg a TV-készülék részeit, a tápkábelt vagy az antennakábelt.

Halláskárosodás veszélye!

Ne használja a fülhallgatót vagy a fejhallgatót nagy hangerővel vagy túl hosszú ideig.

Alacsony hőmérséklet

Ha a TV-készüléket 5 °C (41 °F) alatti hőmérsékleten szállítja, akkor a TV-készülék kicsomagolása után várjon, amíg a TV hőmérséklete eléri a környezet hőmérsékletét, és csak ezután dugja be a TV tápkábelét a hálózati aljzatba.

Elektromos zavarok

Ha a készülék külső elektromos zavar (pl. elektrosztatikus kisülés) következtében nem tér vissza az előzőleg megtekintett módba, felhasználói beavatkozásra van szükség.

Képernyő ápolása

- A képernyőhöz soha ne érintsen tárgyakat, azt ne nyomja meg, ne dörzsölje vagy ütögesse.
- Tisztítás előtt húzza ki a dugót az aljzathoz.

- A TV-készülék és a keret tisztításához puha, nedves kendőt használjon, és törölje le óvatosan. Ne érintse meg az Ambient Light LED-eket a TV-készülék hátoldalán. A készülék tisztításához soha ne használjon oldószereket, például alkoholt, vegyszereket vagy háztartási tisztítószereket.
 - A deformálódás és a színvesztés elkerülése érdekében a vízcseppeket azonnal törölje le.
 - Amennyire lehetséges, kerülje az állóképek megjelenítését. Az állóképek olyan képek, amelyek huzamosabb ideig a képemzőn maradnak. Állóképek pl. a képemzőn megjelenő menük, fekete sávok, a megjelenített idő stb. Ha az állókép megjelenítése nem kerülhető el, a képemző megóvása érdekében csökkentse a kontrasztot és a fényerőt.
-

Hőmérséklet és páratartalom



Ritkán, a hőmérséklettől és a páratartalomtól függően, a TV üveg előlapjának belső oldalán kis mértékű páralecsapódás fordulhat elő (egyes típusokon). Ennek megakadályozása érdekében ne tegye ki a TV-készüléket közvetlen napfénynek, hőnek vagy magas páratartalomnak. Páralecsapódás esetén a jelenség a TV néhány órás működtetése után magától megszűnik. A lecsapódott nedvesség nem károsítja a készüléket és nem okoz meghibásodást.

Bekapcsolás

Be- és kikapcsolás

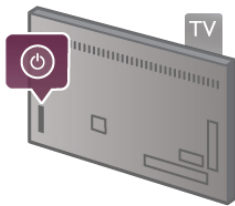
A TV bekapcsolása előtt győződjön meg róla, hogy csatlakoztatta a tápellátást a TV hátulján található csatlakozóhoz. Ha a vörös jelzőfény nem világít, nyomja meg a kis  gombot a készülék hátuljának jobb oldalán a TV készenléti módba kapcsolásához. Ekkor a vörös jelzőfény világítani kezd.



Amikor a TV készenléti állapotban van, nyomja meg a távvezérlő  gombját a TV bekapcsolásához. A TV-készülék bekapcsolásához használhatja a **CH+**, **CH-** vagy a  gombot is.



Beindítás

A TV szokásosnál gyorsabb indításához a TV-készüléket **Gyorsindítás** üzemmódba állíthatja.

A **Súgóban** nyomja meg az  **Lista** gombot, és keresse a **Gyorsindítás** témakört további információkért.

Váltás készenléti üzemmódba

A TV készenléti állapotba kapcsolásához nyomja meg a távvezérlő  gombját.

Kikapcsolás

A TV kikapcsolásához nyomja meg a kis  gombot a TV hátuljának jobb oldalán. Ekkor kialszik a vörös jelzőfény. A TV továbbra is csatlakozik az elektromos hálózatra, de csak minimális energiát fogyaszt. A TV teljes kikapcsolásához húzza ki a csatlakozódugót.

A csatlakozódugó kihúzásakor soha ne a kábelt, hanem a csatlakozódugót fogja. Biztosítsa, hogy mindig hozzáférjen a hálózati kábelhez, a csatlakozódugóhoz és a fali aljzathoz.



Beindítás

A Gyorsindítás használatakor a TV a szokásosnál gyorsabban indul. Ha a Gyorsindítás be van állítva, a készenléti állapotban lévő TV bekapcsolásakor a kép már néhány másodperc után megjelenik a képernyőn.

A TV képes megjegyezni az Ön napi tévézési szokásait. Röviddel a TV szokásos bekapcsolási időpontja előtt a Gyorsindítás automatikusan aktiválódik, így Ön mindig gyorsan bekapcsolhatja a készüléket. Beállíthat napi 3 rögzített időszakot is, amikor a TV készen áll a gyorsindításra.

Ha ilyenkor a TV-készüléket készenléti állapotba kapcsolja, a Gyorsindítás a beállított időszak végéig aktív marad.

Aktivál

A Gyorsindítás aktiválásának beállításához nyomja meg a  gombot, válassza a  **Beállítás** lehetőséget, majd nyomja meg az **OK** gombot a Beállítás menü megnyitásához.

Válassza a **TV-beállítások** > **Általános beállítások** >

Gyorsindítás > **Aktiválás** menüpontot. A választható értékek: Automatikusan és Kézi.

- Automatikusan

Válassza az **Automatikusan** beállítást a Gyorsindítás automatikus aktiválásához. A TV megjegyzi az Ön tévézési szokásait, és aktiválja a Gyorsindítás funkciót ezekben az időszakokban. Az Automatikusan beállítással a TV 1 órán belül legfeljebb 4 időszakot tud beállítani.

- Kézi

Válassza a **Kézi** beállítást a Gyorsindításnak a nap 3 meghatározott időszakában történő aktiválásához. Például beállíthat egy időszakot reggelre, egyet délre, egyet pedig estére. Minden időszak hosszát Ön adhatja meg.

Ha a Gyorsindítás beállítása Kézi, akkor beállíthatja a **Készenléti késleltetés** funkciót is. A Készenléti késleltetés funkcióval úgy állíthatja be a TV-készüléket, hogy a TV készenléti állapotba kapcsolása után a Gyorsindítás bizonyos ideig aktív maradjon. Legfeljebb 1 órás késleltetést állíthat be 15 perces lépésekben.

Sajátosságok

A Gyorsindítás aktiválásához a TV órájának jól kell járnia. A Gyorsindítás aktiválása legfeljebb 4 órás időszak lehet. A Gyorsindítás a készenléti állapotban növeli az energiafogyasztást.

Távvezérlő

Felső rész

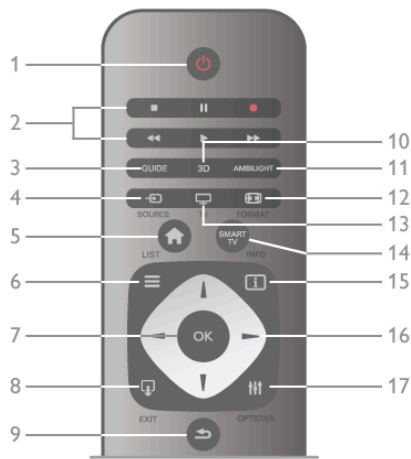

1 - Készenlét

A készülék bekapcsolása, illetve készenléti módba kapcsolása.

2 - Lejátszást és felvételt vezérlő gombok • Lejátszás ►, lejátszás • Szünet , lejátszás szüneteltetése • Leállítás ■, lejátszás leállítása • Gyorstekerés visszafelé ◀◀, gyorskeresés visszafelé • Gyorstekerés előre felé ▶▶, gyorskeresés előre felé • Felvétel ●, azonnali felvétel

3 - **GUIDE**

A TV-műsorkalauz megnyitása vagy bezárása.

4 - **SOURCE**

A csatlakozási lehetőségek listájának megnyitása és bezárása.

5 - **Otthon**

A Főmenü megnyitása vagy bezárása.

6 - **LIST**

A csatolalista, illetve a fényképek, a zeneszámok és a videók listájának megnyitása vagy bezárása.

7 - **OK** gomb

Választás megerősítése.

8 - **EXIT**

Visszatérés a legutóbb kiválasztott csatlakoztatott készülékhez, például digitális vevőegységhez.

9 - **Vissza**

Visszatérés a legutóbb kiválasztott csatornához. Kilépés az aktuális menüből a beállítások módosítása nélkül. Visszatérés az előző teletext vagy Smart TV internetes oldalra.

10 - **3D**

A 3D menü megnyitása vagy bezárása.

11 - **AMBILIGHT**

Az Ambilight be- és kikapcsolása, valamint az Ambilight bekapcsolása készenléti üzemmódban.

12 - **FORMAT**

A Formázás menü megnyitása vagy bezárása.

13 - **TV**

Átkapcsolás TV-nézésre.

14 - **SMART TV**

A Smart TV kezdőlapjának megnyitása.

15 - **INFO**

Az Információk megnyitása vagy bezárása.

16 - **Nyíl**gombok

Navigálás fel, le, balra, illetve jobbra.

17 - **OPTIONS**

A Lehetőségek menü megnyitása, illetve bezárása.

Alsó oldal

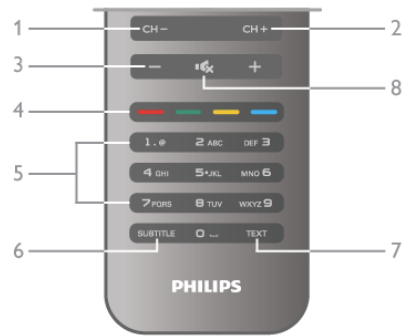

1 - **CH-**, Csatorna -

Átkapcsolás a csatolalista előző csatormájára, a teletext előző oldalára vagy a lemez előző fejezetére.

2 - **CH+**, Csatorna +

Átkapcsolás a csatolalista következő csatormájára, a teletext következő oldalára vagy a lemez következő fejezetére.

3 - **Hangerő** - és +

A hangerőszint beállítása.

4 - **Színes** gombok

A lehetőségek közvetlen kiválasztása.

5 - **Szám**gombok és **billentyűzet** **szöveg**bevitelhez

TV-csatorna közvetlen kiválasztása vagy szöveg bevitel.

6 - **SUBTITLE**

A feliratok bekapcsolása, kikapcsolása vagy némítás közbeni bekapcsolása.

7 - **TEXT**

A teletext megnyitása vagy bezárása.

8 - **Némítás**

A hang némítása, illetve visszakapcsolása.

IR-érzékelő

Ügyeljen rá, hogy a távvezérlőt mindig a TV-készülék elülső részén található infravörös érzékelőre irányítsa.



Elemek

Az elemek cseréjéhez nyissa ki a távvezérlő hátulján található elemtartó rekeszt.

1 - Finoman nyomja le a távvezérlő hátulján látható nyilat, és az elemtartó fedelét a nyíl által jelzett irányba csúsztatva nyissa ki azt.

2 - Cserélje ki a régi elemeket 2 db 1,5 V-os AAA (LR03) méretű elemre. Figyeljen a + és - pólusok megfelelő helyzetére.

3 - Helyezze vissza az elemtartó fedelét, és a bezáráshoz csúsztassa vissza, amíg a helyére nem kattann.

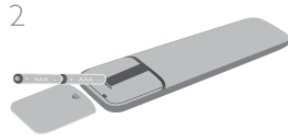

Ha a távezérlőt huzamosabb ideig nem használja, vegye ki az elemeket.

Az elemek selejtezésénél az előírt módon járjon el.

A **Súgóban** nyomja meg az **≡ Lista** gombot, és keresse **A használat befejezése** témakört további információkért.



Tisztítás

A távezérlőt karcmentes bevonattal látták el.

A távezérlő tisztításához puha, nedves kendőt használjon. A TV-készülék és a távezérlő tisztításához soha ne használjon oldószert, például alkoholt, vegyszereket vagy háztartási tisztítószert.

3.3

TV-nézés

Csatornák

Csatornaváltás

Ha TV-csatomákat szeretne nézni, nyomja meg a **TV** gombot. A TV a legutoljára nézett TV-csatomára vált.

Ehelyett a **↑** gomb megnyomásával megnyithatja a Főmenüt, és kiválaszthatja a **TV-nézés** lehetőséget, majd megnyomhatja az **OK** gombot is.



Csatornaváltás

A csatnaváltáshoz nyomja meg a **CH+** vagy a **CH-** gombot.

Ha tudja a kívánt csatona számát, adja meg azt a számgombokkal. Az azonnali csatnaváltáshoz a szám bevitel után nyomja meg az **OK** gombot.

A korábban nézett csatomára a **↶** gombbal válthat vissza.

Átváltás a csatortalistában szereplő csatornára

TV-nézés közben nyomja meg az **≡ LIST** gombot a csatotalisták megnyitásához.

Válasszon listát a lapsorból.

A csatotalistában lépjen egy TV-csatomára vagy rádióállomásra. Ha a kívánt ikon van kijelölve, nyomja meg az **OK** gombot az adott TV-csatomára váltáshoz, ill. az adott rádióállomás hallgatásához.

A csatotalista több oldalból is állhat. Az előző vagy a következő oldal megtekintéséhez nyomja meg a **CH-** vagy **CH+** gombot.

A csatotalista csatnaváltás nélküli bezárásához nyomja meg újra a **≡ LIST** gombot.

Rádiócsatornák

Ha fogható digitális adás, akkor a digitális rádióállomásokat a készülék a telepítés során automatikusan beállítja. A rádiócsatornák közötti váltás ugyanúgy történik, mint a TV-csatonák esetén. A kábeles (DVB-C) rádióállomások számozása általában 1001-től kezdődik.

Csatonák beállításai

TV-nézés közben a csatona típusától (analóg vagy digitális) vagy a megadott TV-beállításoktól függően elérhetőek lehetnek bizonyos beállítások.

Beállítások megnyitása

TV-nézés közben nyomja meg az **≡ OPTIONS** gombot, és válassza a menüsor **≡ Lehetőségek** lapját.



Univerzális hozzáférés

Ha az Univerzális hozzáférés funkció be van kapcsolva, megadhat bizonyos beállításokat a csökkent halló- vagy látóképességűek általi használathoz.

A **Súgóban** nyomja meg az **≡ Lista** gombot, és keresse az **Univerzális hozzáférés** témakört további információkért.

Videoválasztás

A digitális TV-csatonák akár több videojelet (multi-feed műsorszórás), egyazon esemény különböző kameraállásait vagy szögeit, ill. különböző műsorokat is átvihetnek egy TV-csatomán. Ha ilyen TV-csatona rendelkezésre áll, akkor a képnyomon erről üzenet jelenik meg.

Feliratok

Ehhez a beállításhoz megadhatja a **Felirat be** vagy a **Felirat ki** értéket. A **Némítás közben bekapcsolva** beállítás esetén a feliratok csak akkor jelennek meg, ha a hangot az **☒** gombbal némította.

Feliratozás nyelve

Ha digitális adást néz, ideiglenesen választhat az elérhető feliratnyelvek közül, ha egyik kívánt nyelv sem érhető el. A **Súgóban** nyomja meg az **≡ Lista** gombot, és keresse a **Feliratok** témakört további információkért.

Beszédnyelvek

Ha digitális adást néz, ideiglenesen választhat az elérhető hangnyelvek közül, ha egyik kívánt nyelv sem érhető el. A **Súgóban** nyomja meg az **≡ Lista** gombot, és keresse a **Beszédnyelvek** témakört további információkért.

Kétnyelvű I-II

Ez a lehetőség akkor érhető el, ha egy hangjel két nyelvet tartalmaz, azonban ezek közül az egyik vagy egyik sem tartalmaz nyelvjelölést.

Általános interfész

Ha CAM modulal előfizetett prémium tartalom érhető el, ezzel a lehetőséggel adhatja meg a szolgáltató beállításait.

HbbTV ezen a csatornán

Letilthatja a HbbTV oldalakat a HbbTV lehetőséget kínáló csatormán.

A **Súgóban** nyomja meg az **≡ Lista** gombot, és keresse a **HbbTV** témakört további információkért.

Állapot

Válassza az **Állapot** menüpontot a csatorna vagy a csatlakoztatott készülék műszaki információinak (csatorna esetén például analóg vagy digitális csatorna-e) megtekintéséhez.

Csatornalisták

A csatornalisták

A csatornalistákban megtalálja az összes beállított TV- és rádiócsatormát.

Az összes beállított csatormát tartalmazó **Mind** csatornalista mellett összeállíthatja a **Kedvenc programok** listáját, külön megtekintheti a beállított rádióállomásokat a **Rádió** listában, vagy megkeresheti az újonnan hozzáadott csatormákat az **Új** listában.

Átváltás a csatornalistában szereplő csatornára

TV-nézés közben nyomja meg az **≡ LIST** gombot a csatornalisták megnyitásához. Válassza ki az egyik csatornalistát.



A csatornalistában lépjen egy csatormára vagy rádióállomásra. Ha a kívánt ikon van kijelölve, nyomja meg az **OK** gombot az adott csatormára váltáshoz, ill. az adott rádióállomás hallgatásához. A csatornalista több oldalból is állhat. Az előző vagy a következő oldal megtekintéséhez nyomja meg a **CH-** vagy **CH+** gombot.

A csatornalista csatormaváltás nélküli bezárásához nyomja meg újra a **≡ LIST** gombot.

Hozzáadás a kedvencekhez

A **Mind** csatornalistában szereplő bármely csatormát beállíthatja kedvenc csatormákként.

Lépjen a kívánt csatormára a listában, és nyomja meg a **■**

Hozzáadás a kedvencekhez gombot. Ekkor a csatormát a készülék hozzáadja a Kedvenc csatormák listájához.

A csatornalista beállításai

A képernyőn látható csatornalistától függően az **≡ OPTIONS** gomb megnyomásával a következő lehetőségek közül választhat:

- Digitális/Analóg
- Szabad/Kódolt
- Zárolás
- Feloldás



Csatorna logók

A legtöbb csatormához a TV képes csatorna logót megjeleníteni. Ha nem szeretné látni ezeket a logókat, kikapcsolhatja megjelenítésüket.

A **Csatorna logók** kikapcsolása . . .

- 1 – Nyomja meg a **🏠** gombot, válassza a **⚙️ Beállítás** lehetőséget, majd nyomja meg az **OK** gombot.
- 2 - Válassza a **TV-beállítások > Általános beállítások > Csatorna logók** menüpontot, és nyomja meg az **OK** gombot.
- 3 - Válassza a **Ki** beállítást, és nyomja meg az **OK** gombot.
- 4 - A menü bezárásához nyomja meg a **↩️** gombot szükség esetén többször is.

Csatornák átnevezése

Bármely csatornalista csatormáit átnevezheti.

- 1 - A csatornalistában jelölje ki az átnevezni kívánt csatormát.
- 2 - Nyomja meg az **■ Átnevezés** gombot.

Szöveg bevitele

Szöveg beviteléhez válassza ki a szövegbeviteli mezőt a nyíl-gombokkal.

A karakterek beírásához használja a távvezérlő billentyűzetét úgy, mint amikor SMS-t ír. A beírás megkezdésekor megjelenik a képernyő-billentyűzet. A színes gombokkal a kisbetűk, nagybetűk és különleges karakterek beírása, valamint a visszalépés között választhat.

Karakter törléséhez nyomja meg a **↩️** gombot.

Az átnevezés befejezéséhez válassza a **Kész** parancsot.



Ha a távvezérlője hátoldalán található billentyűzet, akkor használhatja azt is.

A **Súgóban** nyomja meg az **≡ Lista** gombot, és keresse a **Távvezérlő billentyűzete** témakört további információkért.

Csatornák átrendezése

A Kedvenc csatornák listájában szereplő csatornák sorrendjét átrendezheti.

A **Súgóban** nyomja meg az **≡ Lista** gombot, és keresse a **Kedvenc csatornák** témakört további információkért.

Kedvenc csatornák

Létrehozhatja a kedvenc csatornák listáját, amelyben csak a nézni kívánt csatornák szerepelnek. Ha a Kedvenc csatornák listája van kiválasztva, akkor a csatornák közötti váltáskor csak a kedvenc csatornák lesznek láthatók.

A Kedvenc csatornák listájának elkészítése

- 1 - TV-nézés közben nyomja meg a **≡ LIST** gombot a csatornalisták megnyitásához.
- 2 - Válassza a **Kedvenc programok** lehetőséget.
- 3 - Ha a lista üres, a TV megkérdezi, hogy meg szeretné-e kezdeni a csatornák azonnali hozzáadását. Nyomja meg az **OK** gombot.
- 4 - A nyílombokkal válasszon csatornát, és nyomja meg az **OK** gombot az adott csatorna kedvencekhez való hozzáadásához. A kedvenc csatornák listájában szereplő csatornák hozzáadási sorrendben jelennek meg.

Kedvencek hozzáadása és eltávolítása

Ha kedvenc csatornákat szeretne hozzáadni a Kedvenc csatornák listájához, illetve törölni abból, akkor nyissa meg a listát, nyomja meg az **≡ OPTIONS** gombot, válassza a **Kedvencek hozzáadása/eltávolítása** lehetőséget, majd nyomja meg az **OK** gombot.

A csatornák kiválasztásához használja a nyílombokat, majd az **OK** gomb megnyomásával adja hozzá a csatornákat a kedvencek listájához, illetve távolítsa el őket onnan.

Átrendezés

A Kedvenc csatornák listában szereplő csatornák sorrendjét átrendezheti.

- 1 - A **Kedvenc programok** csatornalistában jelölje ki az áthelyezni kívánt csatornát.
- 2 - Nyomja meg az **■ Áthelyezés** gombot.
- 3 - Helyezze át a csatornát a kívánt helyre a nyílombok segítségével, vagy a számgombokkal közvetlenül adja meg az új helyet.
- 4 - Az új pozíció megerősítéséhez nyomja meg az **OK** gombot, illetve az áthelyezés elvetéséhez a **■ Mégse** gombot. Kijelölhet másik csatornát is, és elvégezheti arra vonatkozóan is a műveletet.

Kedvencek hozzáadása és eltávolítása más csatornalistákban

A **Mind**, a **Rádió** és az **Új** csatornalistában szereplő csatornákat és rádióállomásokat jelölheti kedvenceknek.

Jelölje ki a kedvencek listájához hozzáadni kívánt csatornát ezekben a listákban, és nyomja meg a **■ Hozzáadás a kedvencekhez** gombot. A csatornát a készülék csillaggal **★** jelöli meg, és hozzáadja a Kedvenc csatornák listájához.

Ha egy csatornát le szeretne venni a kedvencek listájáról, jelölje ki az adott csatornát bármely csatornalistában, és nyomja meg a **■ Nem kedvenc** gombot. A csatornát a készülék eltávolítja a Kedvenc csatornák listájáról.



Gyermekzár

Ha nem szeretné, hogy a gyermekek egy csatornát vagy műsort nézzenek, akkor lehetősége van csatornákat, illetve korhatárhoz kötött műsorokat zárolni.

Csatorna zárolása

A csatornák zárolhatók, hogy gyermekek ne nézhessék azokat. Zárolt csatorna megtekintéséhez be kell írni a gyermekzár kódját.

Csatorna zárolásához TV-nézés közben nyomja meg a **≡ LIST** gombot a **Csatornalisták** megnyitásához. A zárolni kívánt csatornát kiválaszthatja bármely listában. Ehhez nyomja az **≡ OPTIONS** gombot, majd válassza a **Csatorna zárolása** parancsot. A csatornalistákban a zárolt csatornákat lakat **🔒** jelöli. A csatornazár feloldásához válassza ki a zárolt csatornát a csatornalistából, majd válassza a **Csatornazár feloldása** parancsot. Ezután meg kell adnia a gyermekzár kódját.

Csatlakoztatott eszközeiről érkező műsorokat nem lehet zárolni.

Szülői minősítés

Egyes digitális műsorsugárzók műsorai korhatárral vannak jelölve. Ha a korhatárjelölés magasabb, mint gyermekének életkoraként beállított érték, illetve azzal megegyezik, a rendszer zárolja az adott műsort.

Zárolt műsor megtekintéséhez meg kell adnia a gyermekzár kódját. A szülői korhatár-besorolás az összes csatorna esetén beállításra kerül.

Korhatár beállítása

Nyomja meg a **🏠** gombot, válassza a **⚙️ Beállítás** lehetőséget, majd nyomja meg az **OK** gombot.

Válassza a **Csatornabeállítások > Gyermekzár > Szülői besorolás** menüpontot.

A korhatár kiválasztásához először meg kell adnia a 4 jegyű gyermekzárkódot. Ha ezt nem állította be, akkor most megteheti.

A kód megadását követően kiválaszthatja a korhatárt. Ha a korhatárjelölés megegyezik a gyermeke életkoraként megadott értékkel vagy magasabb annál, a rendszer zárolja az adott műsort. A készülék a műsor zárolásának feloldásához kéri a kódot. Egyes műsorsugárzók csak a magasabb korhatárjelöléssel ellátott műsorokat zárolják.

Kód módosítása

Az aktuális gyermekzárkód módosításához nyomja meg a  gombot, válassza a  **Beállítás** lehetőséget, majd nyomja meg az **OK** gombot.

Válassza a **Csatornabeállítások > Gyermekzár > Kód megváltoztatása** menüpontot.

Adja meg az aktuális kódot, majd kétszer az újat. Az új kód beállítása ezzel megtörtént.

Elfelejtette a kódját?

Ha elfelejtette feloldási kódját, hívja az országában működő vevőszolgálatot. A vevőszolgálat telefonszámát a TV-készülékhez mellékelte nyomtatott dokumentációban vagy a www.philips.com/support címen találja.

Csatorna beállítása

Csatornák frissítése

Automatikus frissítés

A digitális csatornák esetében beállíthatja a TV-készüléket úgy, hogy automatikusan új csatornákkal frissítse a csatormalistát. A csatornák frissítését Ön is elvégezheti.

Automatikus csatornafrissítés

Naponta egyszer, reggel 6-kor a TV-készülék frissíti a csatornákat, és tárolja az újakat. Az új csatornákat a készülék a Mind, valamint az Új csatormalistában is tárolja. Az üres csatornákat a készülék eltávolítja.

Ha a TV új csatornákat talál, illetve ha frissít vagy eltávolít csatornákat, a TV indulásakor ezt üzenet jelzi. A TV-készüléknek készenlét üzemmódban kell lennie a csatornák automatikus frissítéséhez.

Az indításkor megjelenő üzenet kikapcsolásához nyomja meg a  gombot, válassza a  **Beállítás** lehetőséget, majd nyomja meg az **OK** gombot.



Válassza a **Csatornabeállítások** lehetőséget, majd nyomja meg az **OK** gombot.

Válassza a **Csatorna hangolása > Csatornafrissítési üzenet > Ki** beállítást.

Az Automatikus csatornafrissítés kikapcsolásához nyomja meg a  gombot, válassza a  **Beállítás** lehetőséget, majd nyomja meg az **OK** gombot.

Válassza ki a **Csatornabeállítások** lehetőséget, és nyomja meg az **OK** gombot. Adja meg a **Csatorna hangolása > Automatikus csatornafrissítés > Ki** beállítást.

Frissítés indítása

Frissítés saját kezű indításához nyomja meg a  gombot, válassza a  **Beállítás** lehetőséget, majd nyomja meg az **OK** gombot.

Válassza a **Csatornák keresése** lehetőséget, majd nyomja meg az **OK** gombot.

Válassza a **Csatornák frissítése** lehetőséget, és kövesse a képernyőn megjelenő utasításokat. A frissítés több percet is igénybe vehet.

Egyes országokban az Automatikus csatornafrissítés tévénézés közben vagy a TV készenlét üzemmódjában bármikor megtörténhet.

Új csatornák

Az automatikus csatornafrissítéssel hozzáadott új csatornák könnyen megtalálhatók az **Új** csatormalistában. Ugyanezek az új csatornák tárolódnak a **Mind** vagy a **Rádió** csatormalistában is.

Az új csatornák addig maradnak az Új csatormalistában, amíg hozzá nem adja őket a kedvencekhez vagy rájuk nem hangol.

A **Súgóban** nyomja meg az  **Lista** gombot, és keresse a **Kedvenc csatornák** témakört a csatornák kedvencekhez való hozzáadásához.



Csatornák újratelepítése

A csatornákat a TV más beállításainak módosítása nélkül is újra megkeresheti és beállíthatja. A TV teljes újrangolását is elvégezheti.

A csatornák újrangolása előtt be kell írni az esetleges gyermekzárkódot.

Csatornák újratelepítése

Csak a csatornák újrangolása . . .



1 – Nyomja meg a  gombot, válassza a  **Beállítás** lehetőséget, majd nyomja meg az **OK** gombot.

2 - Válassza a **Csatornák keresése > Csatornák újrangolása** lehetőséget, és nyomja meg az **OK** gombot.

3 - Válassza az **Antenna (DVB-T)** vagy a **Kábel (DVB-C)** lehetőséget. A csatornák keresése beletelhet néhány percbe. Kövesse a képernyőn megjelenő utasításokat.

Teljes hangolás

A TV teljes hangolásának megismétlése . . .



1 – Nyomja meg a  gombot, válassza a  **Beállítás** lehetőséget, majd nyomja meg az **OK** gombot.

2 - Válassza a **TV-beállítások > TV újrangolása** lehetőséget, majd nyomja meg az **OK** gombot. A hangolás beletelhet néhány percbe. Kövesse a képernyőn megjelenő utasításokat.

Gyári beállítások

A Gyári beállítások visszaállítja a TV kép-, hang- és Ambientlight-beállításait a kiinduló értékekre.

Az eredeti Gyári beállítások visszaállítása . . .

1 – Nyomja meg a  gombot, válassza a  **Beállítás** lehetőséget, majd nyomja meg az **OK** gombot.

2 - Válassza a **TV-beállítások > Általános beállítások > Gyári beállítások** menüpontot, és nyomja meg az **OK** gombot.

3 - A jóváhagyáshoz nyomja meg az **OK** gombot.

4 - A menü bezárásához nyomja meg a  gombot szükség esetén többször is.

Csatornalista másolása

Bevezetés

A Csatornalista másolása kereskedőknek és haladó felhasználóknak ajánlott.

A **Csatornalista másolása** funkcióval átmásolhatja az egyik TV-készüléken beállított csatornákat egy azonos termékválasztékból származó másik Philips TV-készülékre. A Csatornalista másolása funkció használatakor egy előre meghatározott csatornalista-beállítás feltöltésével időt takaríthat meg a csatornakereséskor. Az átmásolt kis fájl minden USB-memóriaeszközhöz illik.

Feltételek

- Mindkét TV-készüléknek azonos évjáratúnak kell lennie.
- Mindkét TV-készülék típusjelének azonos utótaggal kell rendelkeznie a DVB esetében (H, K, M, T vagy D/00), a TV-készüléket pedig azonos országra kell beállítani.
- Mindkét TV-készüléknek azonos típusú hardverrel kell rendelkeznie. Ellenőrizze a hardver típusát a TV hátoldalán lévő típusazonosító táblán. A típus jellemző jelölése Q . . . LA



• Mindkét TV-készüléknek kompatibilis szoftververzióval kell rendelkeznie. A feltöltéskor figyelmeztető üzenet jelenik meg a képernyőn, ha a szoftverek verziói nem kompatibilisek.

Aktuális verzió

A TV szoftverének aktuális verzióját az **Aktuális verzió** funkcióval ellenőrizheti.

Csatonalista másolása

Csatonalista másolása

- 1- Kapcsolja be azt a TV-készüléket, amelynek csatomaít már beállította. Csatlakoztasson egy USB memóriaeszközt.
- 2 – Nyomja meg a  gombot, válassza a  **Beállítás** lehetőséget, majd nyomja meg az **OK** gombot.
- 3 - Válassza a **TV-beállítások > Általános beállítások > Csatonalista másolása > Másolás USB-re** lehetőséget, és nyomja meg az **OK** gombot. A csatomalista TV-készülekről történő másolásához a készülék kérheti a TV-készülék beállításakor megadott gyermekzárkódot.
- 4 - A másolás befejezésekor húzza ki az USB memóriaeszközt.



Most már feltöltheti a másolt csatomalistát egy másik Philips TV-készülékre.

Csatonalista feltöltése

Másolt csatonalista feltöltése

A csatomalista feltöltésének módja attól függ, hogy TV-készüléke be van-e már hangolva.

Még be nem hangolt TV

- 1 - A hangoláshoz csatlakoztassa a csatlakozódugót, és válassza ki a nyelvet és az országot. A Csatomakeresést átugorhatja. Fejezze be a hangolást.
- 2 - Csatlakoztassa azt az USB memóriaeszközt, amelyen a másik TV-készülék csatomalistája található.
- 3 - A csatomalista feltöltésének megkezdéséhez nyomja meg a  gombot, válassza ki a  **Beállítás** lehetőséget, majd nyomja meg az **OK** gombot.
- 4 - Válassza a **TV-beállítások > Általános beállítások > Csatonalista másolása > Másolás TV-re** beállítást, és nyomja meg az **OK** gombot. A készülék kérheti a gyermekzárkódot.
- 5 - A TV-készülék tájékoztatja, ha a csatomalistát sikeresen másolta a TV-re. Húzza ki az USB memóriaeszközt.



Már behangolt TV

- 1 - Ellenőrizze a TV országbeállítását. (A beállítás ellenőrzéséhez nyomja meg a  gombot, válassza a  **Beállítás** lehetőséget, majd nyomja meg az **OK** gombot. Válassza a **Csatornák keresése > Csatornák újrahangolása** lehetőséget, majd nyomja meg az **OK** gombot. Nyomja meg a  gombot, majd a **Mégse** gombbal lépjen ki a Csatomák keresése menüből.)
Ha az országbeállítás helyes, folytassa a 2. lépéssel.
Ha az országbeállítás helytelen, el kell indítania az újrahangolást. Az újrahangolás indításához nyomja meg a  gombot, válassza a  **Beállítás** lehetőséget, majd nyomja meg az **OK** gombot. Válassza a **Csatornák keresése > Csatornák újrahangolása > OK** lehetőséget. Válassza ki a megfelelő országot, és hagyja ki a csatomakeresést. Fejezze be a hangolást. Ha elkészült, térjen vissza 2. lépéshez.
- 2 - Csatlakoztassa azt az USB memóriaeszközt, amelyen a másik TV-készülék csatomalistája található.
- 3 - A csatomalista feltöltésének megkezdéséhez nyomja meg a  gombot, válassza ki a  **Beállítás** lehetőséget, majd nyomja meg az **OK** gombot.

- 4 - Válassza a **TV-beállítások > Általános beállítások > Csatonalista másolása > Másolás TV-re** beállítást, és nyomja meg az **OK** gombot. A készülék kérheti a gyermekzárkódot.
- 5 - A TV-készülék tájékoztatja, ha a csatomalistát sikeresen másolta a TV-re. Húzza ki az USB memóriaeszközt.

DVB-T vagy DVB-C

Ha DVB-T és DVB-C vétel is lehetséges az adott országban, és a TV-készülék alkalmas DVB-T és DVB-C használatára is, akkor a csatomák beállításakor választania kell a két lehetőség közül.

Ha módosítani szeretné a DVB-beállítást új csatomabeállítás indításához, nyomja meg a  gombot, válassza a  **Beállítás** lehetőséget, majd nyomja meg az **OK** gombot. Válassza a **Csatornabeállítások** lehetőséget, majd nyomja meg az **OK** gombot. Válassza a **Csatorna hangolása > Antennacsatlakozás > Antenna vagy Kábel (DVB-C)** lehetőséget, és nyomja meg az **OK** gombot. Adja meg a kívánt DVB-beállítást.

DVB-C csatorna beállítása

Az egyszerű használat érdekében minden DVB-C beállítás automatikusra van állítva.

Ha az Ön DVB-C szolgáltatója speciális DVB-C értékeket adott meg, például a hálózati azonosítót vagy a hálózati frekvenciát, akkor adja meg ezeket az értékeket, amikor a beállítás során a TV-készülék kéri.

A beállítás során szükség lehet a keresés beállítására (teljes vagy gyorskeresés), illetve meghatározott jelsebesség megadására a **Beállítások** menüben. **Jelsebesség** megadásához először a Jelsebesség számára a **Kézi** értéket kell beállítani.

Ütköző csatornaszámok

Egyes országokban különböző TV-csatomák (szolgáltatók) azonos csatomaszámot használhatnak. A beállítás során a TV megjeleníti az ütköző csatomaszámokat tartalmazó listát. Ki kell választania, hogy mely TV-csatomát szeretné beállítani az adott csatomaszámhoz a rendelkezésre álló csatomák közül.

DVB-T és DVB-C

Ha DVB-T antennabemenetet és DVB-C bemenetet is tud használni, beállíthatja a TV-készüléket mind DVB-T, mind pedig DVB-C használatára. Állítsa be a rendszereket egymás után a megfelelő beállítások megadásával.

A rendszerek beállítása után a TV hátoldalán található **Antenna** csatlakozó bemeneti jelét át kell kapcsolni, és a TV-készüléket be kell állítani a megfelelő rendszerhez a beállított csatomák nézéséhez.



A DVB-T és DVB-C beállítás megadását megtekintheti feljebb.

Vételi minőség

Digitális TV-csatomák vétele esetén ellenőrizheti a csatomák vételi jelének minőségét és erősségét.

Saját antenna használata esetén a jobb vétel érdekében áthelyezheti az antennát.

A digitális csatoma vételi minőségének ellenőrzéséhez kapcsoljon az adott csatomára.

Nyomja meg a  gombot, válassza az  **Beállítás** lehetőséget, majd nyomja meg az **OK** gombot. Válassza ki a **Csatornabeállítások** lehetőséget, és nyomja meg az **OK** gombot. Válassza ki a **Csatorna hangolása > Digitális: vételi teszt** lehetőséget, és nyomja meg az **OK** gombot.

Megjelenik a csatornához tartozó digitális frekvencia. Gyenge vétel esetén áthelyezheti az antennát. A frekvencia jelminőségének ismételt ellenőrzéséhez válassza a **Keresés** lehetőséget, majd nyomja meg az **OK** gombot. Adott digitális frekvencia saját kezű megadásához használja a távvezérlő számgombjait. Vagy válassza ki a frekvenciát, a ◀ és ▶ gombbal vigye a nyílát egy számra, a ▲ és ▼ gombbal pedig módosítsa a számot. A frekvencia ellenőrzéséhez válassza a **Keresés** lehetőséget, majd nyomja meg az **OK** gombot.

Amennyiben a csatorna vétele a DVB-C beállításon keresztül történik, elérhetővé válik a **Jelsebesség üzemmód** és az **Előre meghatározott jelsebességek** beállítás. A Jelsebesség üzemmód esetén válassza az **Automatikus** lehetőséget, hacsak a kábelszolgáltató nem határozta meg a jelsebesség értékét. A jelsebesség értékének megadásához használja a számbillentyűket.

Kézi installálás

Az analóg TV-csatornákat egyesével kézzel is behangolhatja.

Az analóg csatornák kézi hangolásához nyomja meg a 🏠 gombot, válassza a ⚙️ **Beállítás** lehetőséget, majd nyomja meg az **OK** gombot.

Válassza a **Csatornabeállítások** lehetőséget, majd nyomja meg az **OK** gombot.

Válassza a **Csatorna hangolása > Analóg: kézi hangolás** lehetőséget, és nyomja meg az **OK** gombot.

1 - Rendszer

A TV-rendszer beállításához válassza a **Rendszer** lehetőséget, és nyomja meg az **OK** gombot.

Válassza ki országát vagy a világ azon részét, ahol jelenleg tartózkodik.

2 - Csatornakeresés

Csatorna kereséséhez válassza a **Csatornakeresés** lehetőséget, majd nyomja meg az **OK** gombot. Válassza a **Keresés** lehetőséget, majd nyomja meg az **OK** gombot. Saját maga is megadhat frekvenciát. Gyenge vétel esetén nyomja meg ismét a **Keresés** gombot. Ha tárolni kívánja a csatornát, válassza a **Kész** lehetőséget, majd nyomja meg az **OK** gombot.

3 - Finomhangolás

Csatorna finomhangolásához válassza a **Finomhangolás** lehetőséget, majd nyomja meg az **OK** gombot. A csatorna finomhangolásához használja a ▲ és a ▼ gombot. Ha tárolni kívánja a megtalált csatornát, válassza a **Kész** lehetőséget, majd nyomja meg az **OK** gombot.

4 - Tárolás

A csatornát az aktuális csatormaszám alatt tárolhatja, illetve új csatormaszámot is megadhat.

Válassza az **Aktuális csatorna mentése** vagy a **Tárolás új csatornaként** lehetőséget.

A műveletet az összes elérhető analóg TV-csatornához elvégezheti.

Képformátum

Ha a kép két oldalán, illetve alul és felül fekete sávok jelennek meg, akkor beállíthatja a képformátumot olyan értékre, amely kitölti a képemlyőt.

TV-nézés közben nyomja meg a 📺 **FORMAT** gombot a **Képformátum** menü megnyitásához.

Válassza ki a kívánt formátumot a listából, majd nyomja meg az **OK** gombot.

Képformátumok

A képemlyőn megjelenő képtől függően az alábbi formátumok érhetőek el:

• A képterület autom. kitöltése

A kép automatikus nagyítása, hogy teljesen kitöltse a képemlyőt. Minimális képtorzítás, a felirat látható marad. Számítógéphez nem alkalmas. Néhány extrém képformátum esetén továbbra is megmaradhatnak a fekete sávok.

• A kép autom. nagyítása

A kép automatikus nagyítása, hogy a lehető legnagyobb mértékben, torzításmentesen kitöltse a képemlyőt. Megjelenhetnek fekete sávok. Számítógéphez nem alkalmas.

• Super zoom

A 4:3 képarányú adások esetén eltávolítja az oldalsó fekete sávokat. A képet úgy igazítja, hogy megfeleljen a képemlyő méretének.

• Film széthúzása 16:9

A kép 16:9 formátumú beállítása.

• Széles képernyő

A kép 16:9 formátumra nyújtása.

• Nem méretezett

Szakértői mód HD vagy számítógépes bemenethez. Pixelenkénti megjelenítés. Számítógépről érkező képek esetén megjelenhetnek fekete sávok.

Teletext

Teletext oldalak

A teletext megnyitása

A teletext tévénézés közben történő megnyitásához nyomja meg a **TEXT** gombot.

A teletext oldalak bezárásához nyomja meg ismét a **TEXT** gombot.

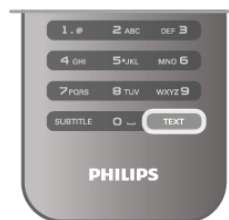

Teletext oldal kiválasztása

Oldal kiválasztása ...

- A számgombokkal adja meg az oldalszámot.
- Nyomja meg a ◀ vagy a ▶ gombot
- Nyomja meg a ▲ vagy a ▼ gombot.
- A képemlyő alsó részén látható színkódos elemek kiválasztásához nyomja meg a megfelelő színes gombot.

Teletext aloldalak

Egy teletext oldalhoz több aloldal tartozhat. Az aloldalak száma egy sávban látható a főoldalé mellett.

Aloldal kiválasztásához nyomja meg a ◀ vagy a ▶ gombot.

T.O.P. teletextoldalak

Egyes műsorsugárzóknál elérhető a T.O.P. teletext szolgáltatás. A T.O.P. teletextoldalak teletexten történő megnyitásához nyomja meg az **III** **OPTIONS** gombot, és válassza a **T.O.P. áttekintése** lehetőséget.

Keresés a teletextben

Kiválaszthat egy szót, és rákereshet a teletextben a szó összes előfordulására.

Válasszon egy teletextoldalt, és nyomja meg az **OK** gombot. Válasszon ki egy szót vagy egy számot a nyílombok segítségével.

Nyomja ismét az **OK** gombot, és ekkor a rendszer azonnal az adott szó vagy szám következő előfordulására ugrik.

Az **OK** gomb újabb megnyomásával így haladhat előre az előfordulások sorában.

A keresés leállításához tartsa lenyomva a **▲** gombot addig, hogy semmi ne legyen kiválasztva.

Teletext szolgáltatás csatlakoztatott eszközről

Bizonyos, a TV-csatomák vételére képes csatlakoztatott eszközök kínálnak teletext funkciót is.

Ha a csatlakoztatott készülékről szeretne teletextet megnyitni, nyomja meg a **🏠** gombot, válassza ki a készüléket, majd nyomja meg az **OK** gombot.

Ha éppen valamelyik csatomát nézi, nyomja meg az **III** **OPTIONS** gombot, válassza a Készülékbillentyűk megjelenítése lehetőséget, és nyomja meg a **☰** gombot, majd az **OK** gombot. A készülékbillentyűk elrejtéséhez nyomja meg a **➡** gombot.

A teletext bezárásához nyomja meg újra a **➡** gombot.

Digitális szöveg (csak az Egyesült Királyságban)

Egyes digitális TV-szolgáltatók külön Digitális szöveg funkciót vagy interaktív TV-szolgáltatást kínálnak digitális TV-csatomáikon. Ezek a szolgáltatások a normál teletexthez hasonlóan kezelhetők, vagyis a szám-, színes és nyílombokkal választhatja ki a kívánt opciókat.

A Digitális szöveg bezárásához nyomja meg a **➡** gombot.

Teletext beállítások

Teletext üzemmódban nyomja meg az **III** **OPTIONS** gombot a következő lehetőségek közül választáshoz:

- Oldal kimerevítése
- Osztott képernyő
- T.O.P. áttekintése
- Nagyítás
- Megmutatás
- Aloldal rotációja
- Nyelv

Oldal kimerevítése

Az aloldal automatikus rotációjának leállításához nyomja meg az **III** **OPTIONS** gombot, és válassza az **Oldal kimerevítése** lehetőséget.

Osztott képernyő/Teljes képernyő

A TV-csatoma és a teletext egymás melletti megjelenítéséhez nyomja meg az **III** **OPTIONS** gombot, és válassza az **Osztott képernyő** lehetőséget.

A **Teljes képernyő** lehetőség kiválasztásával ismét teljes képernyős nézetre válthat.

T.O.P. áttekintése

A T.O.P. teletext megnyitásához nyomja meg az **III** **OPTIONS** gombot, és válassza a **T.O.P. áttekintése** lehetőséget.

Nagyítás

A kényelmesebb olvasás érdekében a teletext oldal nagyítható. Ehhez nyomja meg az **III** **OPTIONS** gombot, és válassza a **Nagyítás** lehetőséget. Az oldalon a **▼** vagy a **▲** gomb segítségével görgethet lefelé.

Kimutatás

Egy adott oldal rejtett információinak megjelenítéséhez nyomja meg az **III** **OPTIONS** gombot, és válassza a **Felfedés** lehetőséget.

Aloldal-forgatás

Ha vannak rendelkezésre álló aloldalak, akkor ezek forgatásához nyomja meg az **III** **OPTIONS** gombot, és válassza az **Aloldal-forgatás** lehetőséget.

Nyelv

A teletext által a megfelelő megjelenítés érdekében használt karakterkészletre történő váltáshoz nyomja meg az **III** **OPTIONS** gombot, és válassza a **Nyelv** lehetőséget.

Teletext beállítása

Teletext nyelve

Egyes digitális TV-szolgáltatók több nyelven kínálják teletextes szolgáltatásaikat.

A teletext elsődleges és másodlagos nyelvének beállításához nyomja meg a **🏠** gombot, válassza a **⚙️ Beállítás** lehetőséget, majd nyomja meg az **OK** gombot.

Válassza a **Csatornabeállítások** lehetőséget, majd válassza ki a teletext kívánt nyelveit az **Elsődleges** és a **Másodlagos teletext** lehetőségnél.

Teletext 2.5

Az esetlegesen rendelkezésre álló Teletext 2.5 több színt és jobb grafikát kínál. A Teletext 2.5 szabványos gyári beállításként van aktiválva.

Kikapcsolásához nyomja meg a **🏠** gombot, válassza a **⚙️ Beállítás** lehetőséget, majd nyomja meg az **OK** gombot.

Válassza a **TV-beállítások > Preferenciák > Teletext 2.5** menüpontot.

Interaktív TV

Mit jelent az iTV?

Interaktív TV esetében egyes digitális műsorsugárzók információs vagy szórakoztató oldalakkal ötvözik a szokásos TV-műsorokat. Egyes oldalakon reagálhat vagy szavazhat az adott műsorra, online vásárolhat vagy fizethet igény szerinti videolejátszásért.

HbbTV, MHEG stb. . . .

A műsorsugárzók különböző interaktív TV-rendszereket használnak: HbbTV (Hibrid műsorsugárzó szélessávú TV) vagy iTV (Interaktív TV - MHEG). Az interaktív TV-t néha Digitális szövegnek vagy Vörös gombnak hívják. Azonban minden rendszer eltérő.

További információkért keresse fel a műsorsugárzó weboldalát.

Amire szüksége lesz





Az interaktív TV kizárólag a digitális TV-csatomákhoz áll rendelkezésre. Az interaktív TV előnyeinek teljes körű kihasználásához a TV-készülékhez csatlakoztatott nagysebességű (szélessávú) internetkapcsolatra van szükség.

iTV oldalak

iTV oldalak megnyitása

A HbbTV vagy iTV szolgáltatást kínáló csatomák legtöbbször kéri, hogy az interaktív műsorok megnyitásához nyomja meg a  (vörös) gombot vagy az **OK** gombot.

Navigálás az iTV oldalakon

Az iTV oldalakon való navigáláshoz használhatja a nyíl- és a színes gombokat, a számgombokat és a  gombot. A  (Lejátszás), a  (Szünet) és a  (Leállítás) gombok segítségével megtekinthet videókat az iTV oldalakon.

Digitális szöveg (csak az Egyesült Királyságban)

A Digitális szöveg megnyitásához nyomja meg a **TEXT** gombot. A bezáráshoz nyomja meg a  gombot.

iTV oldalak bezárása

A legtöbb iTV oldal tájékoztatja arról, melyik gombot használja a bezáráshoz.

Az iTV oldal bezárásához váltson a következő TV-csatomára, majd váltson vissza.

3.4

TV műsor

TV-műsorkalauz megnyitása

A TV-műsorkalauz használatával megtekintheti a csatomák aktuális és ütemezett TV-műsorait*.

TV-műsorkalauz megnyitása

A TV-műsorkalauz megnyitásához nyomja meg a **GUIDE** gombot.

A bezáráshoz nyomja meg ismét a **GUIDE** gombot.



A TV-műsorkalauz első megnyitásakor a TV megkeresi a TV-csatomákhoz tartozó műsorinformációkat. Ez több percbe is beletelhet. A TV-műsorkalauz adatait a TV tárolja.

Átkapcsolás műsorra

A TV-műsorkalauzból átkapcsolhat egy éppen sugárzott műsorra.

Egy műsor kiválasztásához a nyíl-gombokkal jelölje ki a műsor nevét.

A jobb oldalra lépve láthatja az adott napon később kezdődő ütemezett műsorokat.

Ha át szeretne kapcsolni a műsorra (csatomára), válassza ki az adott műsort, és nyomja meg az **OK** gombot.

Műsor részleteinek megtekintése

A kiválasztott műsor részletes adatainak előhívásához nyomja meg az  **INFO** gombot.

Nap megváltoztatása

A TV-műsorkalauz meg tudja jeleníteni a következő napok (legfeljebb 8 nap) ütemezett műsorait is.

A következő napok ütemezett műsorainak megtekintéséhez nyomja meg a **CH+** gombot.

Az előző napra a **CH-** gombbal térhet vissza.

Ugyanezt eredményezi az is, ha megnyomja az **III OPTIONS** gombot, és kiválasztja a **Nap megváltoztatása** lehetőséget.

Az ütemezés napjának módosításához válassza az **Előző nap**, a **Ma** vagy a **Következő nap** lehetőséget, majd nyomja meg az **OK** gombot.

Ha a TV-műsorkalauz adatai az Internetről származnak, nyomja meg a  **Nap kiválasztása** gombot.

Emlékeztető beállítása

Ha a TV-műsorkalauz adatai a szolgáltatótól érkeznek, beállíthat emlékeztetőket, melyek a képnyelven megjelenő üzenettel figyelmeztetik a műsorok kezdésére.

Emlékeztető beállításához válasszon műsort az ütemezésben, és nyomja meg az **Emlékezt. beáll.** lehetőséghez tartozó színes gombot. A műsort a készülék órával  jelöli meg.

Emlékeztető törléséhez nyomja meg az **Emlékezt. törlés** lehetőséghez tartozó színes gombot.

Az összes beállított emlékeztető listájának megtekintéséhez nyomja meg az **Emlékezt. időrend.** lehetőséghez tartozó színes gombot.

Műfaj alapú keresés

Ha elérhető ez az információ, az ütemezett műsorokat keresheti műfaj (például film, sport stb.) szerint is.

A műsorok műfaj szerinti kereséséhez nyomja meg az **III OPTIONS** gombot, és válassza a **Műfaj alapú keresés** lehetőséget.

Válasszon műfajt, és nyomja meg az **OK** gombot. Megjelenik a talált műsorok listája.

Felvételek

Ha a TV-készülékhez USB merevlemez csatlakoztat, felvételeket is készíthet.

A TV-műsorkalauz segítségével állítsa be az ütemezett rögzítést.

A **Súgóban** nyomja meg az **≡ Lista** gombot, és keresse a **Rögzítés** témakört további információkért.

* A TV-műsorkalauz információinak forrásától függően analóg és digitális csatomák vagy csak digitális csatomák jelennek meg. Nem minden csatoma biztosít TV-műsor adatokat.

TV-műsor adatok fogadása



A TV-műsorkalauz a szolgáltatótól vagy az Internetről fogadja az információkat. Egyes régiókban és egyes csatomákhoz nem érhető el ilyen információk.

Amíg a TV-készülék nem csatlakoztatja az Internethez, addig az adatok a szolgáltatótól érkeznek.

Amikor a TV-készülék az Internethez csatlakoztatja, a TV átvált az adatok Internetről történő fogadására.

Ha a TV-műsorkalauz adatai az Internetről származnak, a TV-műsorkalauz a digitális csatormák mellett az analóg csatormákat is felsorolhatja. A TV-műsorkalauz menüben egy kicsi képen láthatja az éppen nézett csatormát. Ha a TV-műsorkalauz az Internetről kapja adatait, nem állíthat be emlékeztetőket.

A TV-műsorkalauz adatainak beállítása

Ha a TV csatlakozik az Internetre, beállíthatja a TV-készüléket úgy, hogy a TV-műsorkalauz adatait a szolgáltatótól kapja. A TV-műsorkalauz adatainak beállításához nyomja meg a  gombot, válassza a  **Beállítás** lehetőséget, majd nyomja meg az **OK** gombot.

Válassza a **TV-beállítások** > **Általános beállítások** > **TV-műsorkalauz** menüpontot.

Válassza **A szolgáltatótól** vagy **Az Internetről** beállítást.

3,5



Átváltás készülékekre

Forráslista

A csatlakozási lehetőségek listájában - a Forrás menüben - láthatja a TV-készülékhez csatlakoztatott készülékeket. A Forrás menüből átválthat a készülékekre.

Forrás menü

A Forrás menü megnyitásához nyomja meg a  **SOURCE** gombot.

Ha át szeretne váltani egy csatlakoztatott készülékre, válassza ki a készüléket a  (bal) és a  (jobb) nyíl gombokkal, és nyomja meg az **OK** gombot.

Egyes készülékek (HDMI-CEC készülékek) esetén közvetlenül a készülék ikonja alatt található listából választhat tevékenységet. Válassza ki a készüléket és válasszon tevékenységet, majd nyomja meg az **OK** gombot.

A Forrás menü készülékre váltás nélküli bezárásához nyomja meg újra a  gombot.



Automatikus észlelés

Amikor új készüléket csatlakoztat a TV-készülékhez, a TV automatikusan felismeri a készüléket, és hozzáadja a Forrás menühöz. A készülék (készüléktípusnak megfelelő) ikonként jelenik meg és nével rendelkezik. Ha a készüléktípus nem felel meg a készüléknek, például a TV szerint a készülék lejátszó, holott nem az, módosíthatja a típust.

A készülék típusának módosításához nyomja meg az  gombot.

Eszköz típusa gombot, és válasszon olyan típust, amely megfelel a készüléknek, majd nyomja meg az **OK** gombot.

Ha a név nem illik a készülékhez, vagy saját nevet szeretne neki adni, nyomja meg az  **Átnevezés** gombot. Az új név beírásához használja a távvezérlő billentyűzetét.

A megfelelő készüléktípus segít a készülék használatában. A készülék típusa határozza meg a kép- és hangstílusokat, a felbontási értékeket, speciális beállításokat és a készülék helyét a Forrás menüben.

Amikor új készüléket csatlakoztat a TV-hez, a készülék ikonja a Forrás menü elejére kerül.

Ha a TV nem ismeri fel a készüléket automatikusan, válassza ki azt a csatlakozást, ahová a készüléket csatlakoztatta, majd állítsa be a készülék típusát és nevét.

Eredeti név és ikon

Ha vissza szeretné állítani a készülék ikonját az eredeti névvel és típussal rendelkező ikonra, nyomja meg az  **OPTIONS** gombot, válassza a **Lehetőségek** lapot a menüsorból, majd válassza ki az **Eredeti név és ikon** lehetőséget, és nyomja meg az **OK** gombot.

Kapcsolatok ellenőrzése

Az összes TV-csatlakozás újraellenőrzéséhez és a Forrás menü frissítéséhez nyomja meg az  **OPTIONS** gombot, válassza a **Lehetőségek** lapot a menüsorból, majd válassza a **Kapcsolatok ellenőrzése** lehetőséget, és nyomja meg az **OK** gombot.

Készenlétből

Ha a TV készenléti állapotban van, a csatlakoztatott készülékeket bekapcsolhatja a TV távvezérlőjével.

Lejátszás

Ha mind a lemezlejátszót, mind pedig a TV-készüléket be szeretné kapcsolni készenléti állapotból, és azonnal el szeretné indítani a lemezt vagy a műsort, nyomja meg a  (lejátszás) gombot a TV távvezérlőjén.

A készüléket HDMI kábellel kell a TV-készülékhez csatlakoztatni, és mind a TV-n, mind a készüléken be kell kapcsolni a HDMI CEC funkciót.



Házimozi rendszer

Házimozi rendszerét bekapcsolhatja, és audiolemezeket vagy rádiócsatormákat hallgathat úgy, hogy eközben a TV készenléti állapotban marad.

Ha csak a házimozi rendszert szeretné bekapcsolni, a TV-t pedig készenléti állapotban szeretné hagyni eközben, akkor nyomja meg a  **SOURCE** gombot a TV távvezérlőjén.



EasyLink

Az **EasyLink** használatával a csatlakoztatott eszközöket a TV távvezérlőjével vezérelheti. Az EasyLink a HDMI CEC szabvány használatával kommunikál a csatlakoztatott készülékekkel. A készülékeknek támogatniuk kell a HDMI CEC szabványt, valamint HDMI csatlakozással kell őket a TV-készülékhez csatlakoztatni.

A **Súgóban** nyomja meg az **☰ Lista** gombot, és keresse az **EasyLink** témakört további információkért.

3.6

Feliratok és nyelvek

Feliratok

Feliratok bekapcsolása

A Felirat menü megnyitásához nyomja meg a **SUBTITLE** gombot.

A feliratok lehetséges beállításai: **Be** és **Ki**.

Ha meg szeretné jeleníteni a feliratokat, amikor a sugárzott műsor nem az Ön nyelvén (a TV számára beállított nyelven) van, akkor válassza az **Automatikus** beállítást. Ez a beállítás megjeleníti a feliratokat akkor is, amikor a hangot a **🔊** gombbal némítja.

Az analóg csatornákhöz **teletextben** elérhető feliratok szükségesek.



Analóg csatornák feliratai

Az analóg csatornák esetén minden csatornához kézzel kell elérhetővé tenni a feliratokat.

1 - Kapcsoljon az adott csatormára, és nyomja meg a **Teletext** gombot a Teletext megnyitásához.

2 - Írja be a feliratok oldalszámát. Ez jellemzően a 888. oldal.

3 - A teletext bezárásához nyomja meg újra a **Teletext** gombot.

Ha ezen analóg csatorma nézése közben a Felirat menüben a **Be** beállítást adja meg, megjelennek az elérhető feliratok.

Annak kiderítéséhez, hogy az adott csatorma analóg vagy digitális-e, kapcsoljon a csatormára, és nyissa meg az **Állapot** lehetőséget a **Lehetőségek** menüből.

Digitális csatornák feliratai

A digitális csatornákhöz nincs szükség teletext formátumú feliratok beállítására.

A digitális csatornák több nyelven kínálhatnak feliratokat a műsorokhoz. Megadhatja a kívánt elsődleges és másodlagos feliratnyelvet. Ha e nyelveken elérhetők feliratok, a TV-készülék megjeleníti őket.

Ha egyik kívánt nyelv sem érhető el, újat választhat a rendelkezésre álló feliratnyelvek közül.

Elsődleges és másodlagos feliratnyelv beállítása . . .

1 – Nyomja meg a **🏠** gombot, válassza a **Beállítás** lehetőséget, majd nyomja meg az **OK** gombot.

2 - Válassza a **Csatornabeállítások** lehetőséget, majd válassza a **Nyelv** > **Elsődleges felirat** vagy **Másodlagos felirat** lehetőséget, és nyomja meg az **OK** gombot.

3 - Válasszon nyelvet, és nyomja meg az **OK** gombot.

4 - A menü bezárásához nyomja meg a **➡** gombot szükség esetén többször is.

Felirat nyelvének kiválasztása, ha egyik kívánt nyelv sem érhető el . . .

1 - Nyomja meg az **⏏ OPTIONS** gombot.

2 - Válassza a **Felirat nyelve** lehetőséget, és válasszon ideiglenes nyelvet, majd nyomja meg az **OK** gombot.

Beszédnyelv

A digitális TV-csatornák képesek a műsorokat az eredeti nyelvtől eltérő nyelvű beszéddel is sugározni. Megadhatja a kívánt elsődleges és másodlagos beszédnyelvet. Ha e nyelvek valamelyikén van elérhető hangsv, a TV átkapcsol arra. Ha egyik kívánt nyelv sem érhető el, újat választhat a rendelkezésre álló beszédnyelvek közül.

Elsődleges és másodlagos beszédnyelv beállítása . . .

1 – Nyomja meg a **🏠** gombot, válassza a **Beállítás** lehetőséget, majd nyomja meg az **OK** gombot.

2 - Válassza a **Csatornabeállítások** lehetőséget, majd válassza a **Nyelv** > **Elsődleges hang** vagy **Másodlagos hang** lehetőséget, és nyomja meg az **OK** gombot.

3 - Válasszon nyelvet, és nyomja meg az **OK** gombot.

4 - A menü bezárásához nyomja meg a **➡** gombot szükség esetén többször is.

Beszéd nyelvének kiválasztása, ha egyik kívánt nyelv sem érhető el . . .

1 - Nyomja meg az **⏏ OPTIONS** gombot.

2 - Válassza a **Beszédnyelv** lehetőséget, és válasszon ideiglenes beszédnyelvet, majd nyomja meg az **OK** gombot.



Eredeti nyelv

Ha a digitális csatorma biztosítja egy műsor vagy film eredeti nyelvét, akkor beállíthatja a TV-készüléket úgy, hogy automatikusan átváltson arra a beszédnyelvre. Adja meg a **Be** beállítást az **Eredeti nyelv** lehetőségnél a szinkronizált filmek eredeti nyelven történő megtekintéséhez (ha az elérhető). Az **Eredeti nyelv** beállítása . . .

1 – Nyomja meg a **🏠** gombot, válassza a **Beállítás** lehetőséget, majd nyomja meg az **OK** gombot.

2 - Válassza a **Csatornabeállítások** lehetőséget, majd válassza a **Nyelv > Eredeti nyelv** beállítást, és nyomja meg az **OK** gombot.

3 - Adja meg a **Be** vagy **Ki** értéket, és nyomja meg az **OK** gombot.

4 - A menü bezárásához nyomja meg a **↵** gombot szükség esetén többször is.

Beszéd nyelve a csökkent látó- vagy hallóképességűek számára

Egyes digitális TV-csatomák speciális hangsvókat és feliratokat is biztosítanak a csökkent látó- vagy hallóképességűek számára. A **Súgóban** nyomja meg a **☰ Lista** gombot, és keresse az **Univerzális hozzáférés** témakört további információért.

A menü nyelve

A TV-készüléken megjelenő menük és üzenetek nyelvének módosítása . . .

1 – Nyomja meg a **🏠** gombot, válassza a **⚙️ Beállítás** lehetőséget, majd nyomja meg az **OK** gombot.

2 - Válassza a **TV-beállítások > Általános beállítások > Menü nyelve** menüpontot, és nyomja meg az **OK** gombot.

3 - Válassza ki a kívánt nyelvet, és nyomja meg az **OK** gombot.

4 - A menü bezárásához nyomja meg a **↵** gombot szükség esetén többször is.

3.7

Időzítők és óra

Időzített kikapcsoló

Az elalváskapcsoló segítségével a TV-készüléket adott idő elteltével automatikusan készenléti üzemmódba kapcsolhatja.

Az elalváskapcsoló beállításához nyomja meg a **🏠** gombot, válassza a **⚙️ Beállítás** lehetőséget, majd nyomja meg az **OK** gombot.

Válassza a **TV-beállítások > Általános beállítások > Elalváskapcsoló** menüpontot. A csúszka segítségével 5 perces lépésekben max. 180 percre állíthatja be az időt. Az elalváskapcsolót a 0 érték megadásával lehet kikapcsolni.

A TV-készüléket korábban is kikapcsolhatja, vagy a visszazámlálás alatt törölheti a beállított időt.

Óra

Ha szeretné tudni, mennyi az idő, nyomja meg a **GUIDE** gombot a TV-műsorkalauz idejének megjelenítéséhez.

Egyes országokban a digitális adók nem sugároznak UTC-információkat (egyezményes koordinált világidő). Ezért a téli nyári időszámításra való átváltást a rendszer figyelmen kívül hagyhatja, és a TV-készülék valótlan időt jelezhet.

A TV-készülék órájának kiigazításához nyomja meg a **🏠** gombot, válassza a **⚙️ Beállítás** lehetőséget, majd nyomja meg az **OK** gombot.

Válassza a **TV-beállítások > Általános beállítások > Óra** menüpontot, és adja meg az **Országfüggő** beállítást.

Válassza ki a **Nyári időszámítás** beállítást, és adja meg a megfelelő értéket.

A kézi dátum- és időbeállításához válassza a **Kézi**, majd az **Idő** vagy **Dátum** lehetőséget.

Ha a **Smart TV**, **Felvétel** funkcióval rögzít műsorokat, nem javasoljuk a dátum és az idő kézi beállítását.

Időzítő kikapcsolása

Ha a távvezérlőn 4 órán keresztül nem nyom meg egyetlen gombot sem, vagy a TV nem kap bemeneti jelet és nem kap távvezérlési parancsot 10 percig, a TV automatikusan kikapcsol, hogy energiát takarítson meg.

Ha a TV-készüléket monitorként használja, illetve a TV-nézéshez digitális vevőegységet (beltéri egységet) használ, és nem használja a televízió távvezérlőjét, akkor kapcsolja ki az automatikus kikapcsolási funkciót.

A kikapcsoláshoz nyomja meg a **🏠** gombot, válassza a **⚙️ Beállítás** lehetőséget, majd nyomja meg az **OK** gombot. Válassza a **TV-beállítások > Általános beállítások > Időzítő kikapcsolása** menüpontot, majd a csúszkán állítsa be a **0** értéket.

A **Súgóban** nyomja meg az **☰ Lista** gombot, és keresse az **Energia-megtakarítás** témakört a környezetbarát TV-beállításokkal kapcsolatos további információért.

3.8

Képbeállítások

Képbeállítások

A Kép menüben egyesével megadhatja az összes képbeállítást.

A Képbeállítások megnyitásához nyomja meg a **🏠** gombot, válassza a **⚙️ Beállítás** lehetőséget, majd nyomja meg az **OK** gombot.

Válassza a **TV-beállítások > Kép** menüpontot.

- **Képstílus**

A **Súgóban** nyomja meg az **☰ Lista** gombot, és keresse a **Képstílus** témakört a képstílus beállításainak megadásához.

- **(3D) hátsó világítás**

A hátsó világítás kontrasztszintjét szabályozza.

- **Szín**

A színtelítettség szintjét szabályozza.

- **Élesség**

A részletek élességének szintjét szabályozza.

- **Zajcsökkentés**

A képzaj csökkentését és kiszűrését biztosítja.

- **MPEG-képhiba elnyomása**

Kiegyenlíti a kép digitális átmeneteit.

• Pixel Precise HD

Szabályozza a Perfect Pixel HD rendszer speciális beállításait.

— A **Perfect Natural Motion** funkció megszünteti a mozgás akadozását, és sima mozgást eredményez, különösen mozifilmek esetében.

– **Clear LCD** a rendkívül éles mozgás, feketeszint, magas kontrasztarány megjelenítéséhez villódzásmentes, nyugodt képpel és nagyobb megtekintési szögtartománnyal.

— A **Kiváló felbontás** rendkívüli képélességet biztosít, különösen a vonalakat és kontúrokat illetően.

— A **Javított élesség** kiváló képélességet biztosít különösen a kép részleteit illetően.

— A **Tökéletes kontraszt** segítségével beállíthatja, hogy a TV-készülék milyen szint mellett kezdje el automatikusan javítani a kép sötét, közepesen sötét és világos területeit.

— A **Dinamikus világítás** segítségével beállíthatja, hogy a készülék milyen szint mellett csökkentse az energiateljesítményt a kép sötét területeinek megvilágításával. Válassza a legjobb energiateljesítményhez vagy a legnagyobb fényerejű képhez.

— A **Színjavítás** funkció a színeket élénkebbé teszi, és fényes színek esetén növeli a részletek felbontását.

• **Speciális** – megadja a speciális képbeállításokat:

— A **Fényérzékelő** a kép- és az AmbientLight-beállításokat automatikusan a helyiség fényviszonyaihoz igazítja.

— A **Gamma** nemlineáris, fényességre és kontrasztra vonatkozó képbeállítás. A gamma értékek növeléséhez vagy csökkentéséhez használja a csúszkát.

— A **Színhőmérséklet** segítségével a színek **Normál**, **Meleg** (vöröses) vagy **Hideg** (kékes) árnyalatra állíthatók.

— Az **Egyéni színhőmérséklet** használatával megadható a kép színhőmérséklete.

— A **(3D) videokontraszt** használatával megadhatja a képtartalom kontrasztját.

— A **Fényerő** használatával megadhatja a kép fényerejének szintjét.

• **Játék vagy számítógép**

Az ideális, előre meghatározott beállításra állítja a TV-készüléket, ha ahhoz számítógépet vagy játékkonzolt csatlakoztat.

• **Formátum és szélek**

— **Képfarmátum**: keresse meg és olvassa el a **Képfarmátum** témakört az **☰ Lista** segítségével.

— **Képernyőszélek**: kis mértékben megnöveli a képet a torzult szélek elrejtése érdekében.

— **Képelcsúsztatás**: felfelé/lefelé, illetve balra/jobbra mozgatja a képet a kurzorgombok segítségével.

Képstílus

A kép egyszerű beállításához előre meghatározott beállítások közül választhat a **Képstílus** funkcióval.

TV-nézés közben nyomja meg az **☰ OPTIONS** gombot a **Lehetőségek** menü megnyitásához, majd válassza a **Képstílus** menüpontot. Válasszon képstílust, és nyomja meg az **OK** gombot.

Képstílusok

A képstílusok használatával egyszerűen átválthat a filmnézéshez vagy energiatakarékossághoz ideális képbeállításokra.

Továbbá megadhatja a kiválasztott képstílus speciális beállításait, például a **Fényerő** vagy a **Kontraszt** értékét. A TV megjegyzi a megadott beállításokat.

Képstílus beállítása

Képstílus beállítása . . .

1 - Válassza ki a stílust, és nyomja meg az **OK** gombot.

2 - Nyomja meg a **🏠** gombot, válassza a **⚙️ Beállítás** lehetőséget, majd nyomja meg az **OK** gombot.

3 - Válassza a **TV-beállítások** lehetőséget, lépjen az egyéni beállításra, és adja meg az értékét.

4 - A menü bezárásához és a beállítás tárolásához nyomja meg a **➡️** gombot.

A képstílus eredeti értékeinek visszaállítása . . .

1 - Nyomja meg a **🏠** gombot, válassza a **⚙️ Beállítás** lehetőséget, majd nyomja meg az **OK** gombot.

2 - Válassza a **TV-beállítások > Kép > Képstílus** menüpontot, majd válassza ki azt a stílust, amelynek eredeti értékeit vissza szeretné állítani.

3 - Nyomja meg a **🔴 Visszaállítás** gombot. A készülék visszaállítja a stílus eredeti értékeit.

A **Súgóban** nyomja meg az **☰ Lista** gombot, és keresse a **Kép** témakört az egyéni képbeállítások megadásához.

A rendelkezésre álló képstílusok . . .

• **Személyes** – A Kép és hang személyre szabása lehetőségnél megadott választások

• **Élénk** – Nappali tévénézéshez ideális

• **Természetes** – Természetes képbeállítások

• **Film** – Filmek nézéséhez ideális

• **Energiatakarékos** – Könyvet olvasás idejére beállítások

• **Szabványos** – Szabványos gyári beállítások

• **Fénykép** – Fényképek megtekintéséhez ideális

• **ISF nappal és ISF éjszaka** – ISF kalibrációs beállítások

Bolti és otthoni elhelyezés

Ha a TV bekapcsolásakor a képstílus minden alkalommal az

Élénk beállításra áll vissza, akkor a TV elhelyezési beállítása

Bolt. Ez a beállítás az üzletben történő kihelyezéshez ideális.

A TV beállítása Otthon üzemmódba . . .

1 - Nyomja meg a **🏠** gombot, válassza a **⚙️ Beállítás** lehetőséget, majd nyomja meg az **OK** gombot.

2 - Válassza a **TV-beállítások > Általános beállítások > Elhelyezés** menüpontot, és nyomja meg az **OK** gombot.

3 - Válassza az **Otthon** lehetőséget, és nyomja meg az **OK** gombot.

4 - A menü bezárásához nyomja meg a **➡️** gombot szükség esetén többször is.

Elhelyezkedés

Elhelyezkedés

Ha a TV-készülék egy üzletben van kiállítva, beállíthatja a készüléket úgy, hogy egy bolti reklámcíkot jelenítsen meg. A **Képstílus** beállítása automatikusan **Élénk** lesz. Az **Időzítő kikapcsolása** automatikusan kikapcsol.

A TV-készülék beállítása Bolti elhelyezésre . . .

1 - Nyomja meg a **🏠** gombot, válassza a **⚙️ Beállítás** lehetőséget, majd nyomja meg az **OK** gombot.

2 - Válassza a **TV-beállítások > Általános beállítások > Elhelyezés** menüpontot, és nyomja meg az **OK** gombot.



3 - Válassza a **Bolt** lehetőséget, majd nyomja meg az **OK** gombot.

4 - A menü bezárásához nyomja meg a **➡️** gombot szükség esetén többször is.

Hangbeállítások

Hang

A Hang menüben egyesével megadhatja az összes hangbeállítást.

A Hangbeállítások megnyitásához nyomja meg a  gombot, válassza a  **Beállítás** lehetőséget, majd nyomja meg az **OK** gombot.

Válassza a **TV-beállítások > Hang** menüpontot.

- **Mélyhang**

A hang mély tónusainak szintjét szabályozza.

- **Magashang**

A hang magas tónusainak szintjét szabályozza.

- **Balansz**

A bal és a jobb oldali hangszóró hangerejének kiegyenlítése állítható be a hallgató elhelyezkedésének megfelelően.

- **Surround üzemmód**

A belső hangszórók surround hanghatását szabályozza.

- **Fejhallg. hangerő**

Beállítja a TV-készülék fejhallgató csatlakozásának hangerejét.

- **Automatikus hangerőszint-beállítás**

A funkció tompítja a hirtelen hangerőszint-változásokat, például reklámok elején egy csatornák közötti váltáskor.

Preferált audioformátum

Az audioformátum beállítható Normál (Sztereo) vagy Speciális (Többcsatormás) értékre. Amennyiben ezen két típus valamelyike elérhető, a TV-készülék automatikusan a beállított típusra vált át.

1 – Nyomja meg a  gombot, válassza a  **Beállítás** lehetőséget, majd nyomja meg az **OK** gombot.



2 - Válassza a **Csatornabeállítások > Nyelvek > Preferált audioformátum** menüpontot, majd nyomja meg az **OK** gombot.

3 - Válassza a **Normál** vagy a **Speciális** lehetőséget, majd nyomja meg az **OK** gombot.

4 - A menü bezárásához nyomja meg a  gombot szükség esetén többször is.

Monó / Sztereo

A TV-készülék beállítható monó hangra.

1 – Nyomja meg a  gombot, válassza a  **Beállítás** lehetőséget, majd nyomja meg az **OK** gombot.

2 - Válassza a **Csatornabeállítások > Monó / Sztereo** lehetőséget, majd nyomja meg az **OK** gombot.

3 - Válassza a **Monó** vagy a **Sztereo** lehetőséget, majd nyomja meg az **OK** gombot.

4 - A menü bezárásához nyomja meg a  gombot szükség esetén többször is.

Hangstílus

A hang egyszerű beállításához előre meghatározott beállítások közül választhat a **Hangstílus** funkcióval.

TV-nézés közben nyomja meg az  **OPTIONS** gombot az Opciók menü megnyitásához, majd válassza a **Hangstílus** menüpontot. Válasszon hangstílust, és nyomja meg az **OK** gombot.



Hangstílusok

A Hangstílusok segítségével egyszerűen átválthat a beszédhanghoz (Hírek) vagy filmnézéshez ideális beállításokra. Továbbá megadhatja a kiválasztott Hangstílus speciális beállításait, például a Mély hangok vagy a Magas hangok értékét. A TV megjegyzi a megadott beállításokat.

Hangstílus beállítása

Hangstílus beállítása . . .



1 - Válassza ki a stílust, és nyomja meg az **OK** gombot.

2 – Nyomja meg a  gombot, válassza a  **Beállítás** lehetőséget, majd nyomja meg az **OK** gombot.

3 - Válassza a **TV-beállítások** lehetőséget, lépjen az egyéni beállításra, és adja meg az értéket.

4 - A menü bezárásához és a beállítás tárolásához nyomja meg a  gombot.

A hangstílus eredeti értékeinek visszaállítása . . .

1 – Nyomja meg a  gombot, válassza a  **Beállítás** lehetőséget, majd nyomja meg az **OK** gombot.

2 - Válassza a **TV-beállítások > Hang > Hangstílus** menüpontot, majd válassza ki azt a stílust, amelynek eredeti értékeit vissza szeretné állítani.

3 - Nyomja meg a  **Visszaállítás** gombot. A készülék visszaállítja a stílus eredeti értékeit.

A **Súgóban** nyomja meg a  **Lista** gombot, és keresse a **Hang** témakört az egyéni hangbeállítások megadásához.

A választható hangstílusok az alábbiak . . .

- **Személyes** – A Kép és hang személyre szabása lehetőségnél megadott saját választások

- **Eredeti** – Szabványos gyári beállítások

- **Hírek** – Beszédhanghoz ideális

- **Film** – Filmek nézéséhez ideális

- **Játék** – Játékhoz ideális



- **Zene** – Zenehallgatáshoz ideális

TV elhelyezése

TV elhelyezése

Az első telepítés részeként ennek a beállításnak az értéke **TV-állványon**, vagy **Falra szerelhető**.

Amennyiben azóta módosította a TV elhelyezését, akkor módosítsa ezt a beállítást annak megfelelően, hogy a legjobb hangvisszaadás legyen elérhető.

1 – Nyomja meg a  gombot, válassza a  **Beállítás** lehetőséget, majd nyomja meg az **OK** gombot.

2 - Válassza a **TV-beállítások > Általános beállítások > TV elhelyezése** menüpontot, majd nyomja meg az **OK** gombot.

3 - Válassza a **TV-állványon** vagy **Falra szerelhető** lehetőséget, majd nyomja meg az **OK** gombot.

4 - A menü bezárásához nyomja meg a  gombot szükség esetén többször is.

Ambilight beállítások

Az Ambilight be- és kikapcsolása

A legjobb Ambilight hatás eléréséhez tartsa szem előtt az alábbiakat:

- Tompítsa le a fényeket, és helyezze a készüléket a faltól legfeljebb 25 cm-es távolságra.
- Állítsa be az Ambilight funkciót otthonának színéhez a Fal színének beállítása részben.
- Az Ambilight megzavarhatja az infravörös távvezérlő-jeleket. A készülékeket (lemezlejátszó vagy házimozirendszer) az Ambilight fényektől távolabb helyezze el.

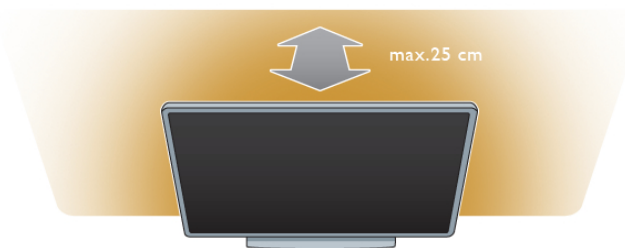

Nyomja meg a távvezérlő **AMBILIGHT** gombját az Ambilight be- vagy kikapcsolásához és a **Kikapcsolva**, a **Dinamikus** és a **Statikus** beállítások közötti váltáshoz.

Ha többet szeretne megtudni az Ambilight beállításokról, keresse ki és olvassa el az **Ambilight dinamikus** és az **Ambilight statikus** részt, ehhez nyomja meg a **≡ Lista** gombot.

Az Ambilight funkciót az Ambilight menü segítségével is be- vagy kikapcsolhatja.

Nyomja meg a **↑** gombot, válassza a **⚙ Beállítás** lehetőséget, majd nyomja meg az **OK** gombot.

Válassza a **TV-beállítások** lehetőséget, majd nyomja meg az **OK** gombot. Válassza az **Ambilight** elemet.



Ambilight dinamikus mód

Az **Ambilight dinamikus mód** segítségével beállíthatja, milyen sebességgel reagáljon az Ambilight a képernyőn megjelenő képekre.

Nyomja meg a **↑** gombot, válassza a **⚙ Beállítás** lehetőséget, majd nyomja meg az **OK** gombot.

Válassza a **TV-beállítások** lehetőséget, majd nyomja meg az **OK** gombot. Válassza az **Ambilight > Üzem mód > Dinamikus** lehetőséget, majd nyomja meg az **OK** gombot.

Válassza a **Dinamikus** lehetőséget. A csúszka segítségével állítsa be a kívánt sebességet.

Az **Ambilight statikus mód** segítségével saját Ambilight szín állítható be.

Nyomja meg a **↑** gombot, válassza a **⚙ Beállítás** lehetőséget, majd nyomja meg az **OK** gombot.

Válassza a **TV-beállítások** lehetőséget, majd nyomja meg az **OK** gombot.

Válassza az **Ambilight > Üzem mód > Statikus** lehetőséget, majd nyomja meg az **OK** gombot.

Válassza a **Statikus** lehetőséget. Válassza ki a kívánt színt. Az Ambilight statikus színek rögzített (nem dinamikus) színek.

Ambilight beállítások

További Ambilight beállítások a TV-beállítások alatt, az Ambilight menüben található.

Ezen beállítások módosításához nyomja meg a **↑** gombot, válassza a **⚙ Beállítás** lehetőséget, majd nyomja meg az **OK** gombot.

Válassza a **TV-beállítások > Ambilight** elemet.

Ambilight üzemmód

A TV-készülék bekapcsolt állapotában az **AMBILIGHT** gombbal válthat a következő Ambilight üzemmódok között: **Kikapcsolva**, **Dinamikus** és **Statikus**. Ha azt szeretné, hogy az Ambilight reagáljon a képernyőn megjelenő képekre, válassza a **Dinamikus** opciót. Ha egy meghatározott, állandó színt szeretne látni, válassza a **Statikus** opciót.

Ambilight fényerő

Az Ambilight fényerejének beállításához válassza ki a **Fényerő** lehetőséget, és nyomja meg az **OK** gombot. Állítsa be az Ambilight fényerejét.

Ambilight dinamikus mód

Ha be szeretné állítani, hogy az Ambilight milyen sebességgel reagáljon a képernyőn megjelenő képekre, válassza a **Dinamikus** lehetőséget.

A **Súgóban** nyomja meg a **≡ Lista** gombot, és keresse az **Ambilight dinamikus mód** témakört további információkért.

Ambilight statikus mód

Saját Ambilight szín beállítása. Az Ambilight statikus színek rögzített (nem dinamikus) színek.

A **Súgóban** nyomja meg a **≡ Lista** gombot, és keresse az **Ambilight statikus mód** témakört további információkért.

Fal színe

A TV-készülék mögötti falfelület színe befolyásolhatja az Ambilight által keltett színhatást.

Ennek kiküszöböléséhez válassza az **Ambilight > Speciális > Fal színe** elemet, és válassza ki azt a színt, amelyik megegyezik a fal színével. Az Ambilight komigálja majd a színeit, hogy azok a készülék mögötti falfelülethez leginkább illők legyenek.

TV kikapcsolása

Annak beállítására, hogy az Ambilight a TV-készülék kikapcsolását követően pár másodperc múlva azonnal kikapcsoljon vagy fokozatosan elhalványodjon, majd kikapcsoljon, válassza az **Ambilight > Speciális > TV kikapcsolása** elemet.

Hangulatvilágítás

A **Súgóban** nyomja meg a **≡ Lista** gombot, és keresse a **Hangulatvilágítás** témakört további információkért.

Lounge light

Amikor a TV-készülék készenléti üzemmódban van, az Ambilight funkció bekapcsolásával Hangulatvilágítás hatást hozhat létre a szobában.

A TV-készülék készenléti üzemmódjában az Ambilight bekapcsolásához nyomja meg az **AMBILIGHT** gombot.



A hangulatvilágítás színsémájának megváltoztatásához nyomja meg ismét az **AMBILIGHT** gombot.

A hangulatvilágítás kikapcsolásához néhány másodpercig tartsa lenyomva az **AMBILIGHT** gombot.

A színséma beállítását a TV-beállítások menüben is elvégezheti.

A TV-készülék bekapcsolt állapotában nyomja meg a  gombot, válassza a  **Beállítás** lehetőséget, majd nyomja meg az **OK** gombot.

Válassza ki a **TV-beállítások > Ambilight > Speciális > Hangulatvilágítás** elemet. Válassza ki azt a színsémát, amellyel a hangulatvilágítás induljon.

3.11

Univerzális hozzáférés

Bekapcsolás

Ha az Univerzális hozzáférés funkció be van kapcsolva, a TV-készülék csökkent halló- vagy látóképességűek általi használatra is alkalmas.

Bekapcsolás

Ha telepítéskor nem kapcsolja be az Univerzális hozzáférés funkciót, ezt bármikor megteheti a Beállítás menüben. Az Univerzális hozzáférés funkció bekapcsolásához nyomja meg a  gombot, válassza a  **Beállítás** lehetőséget, majd nyomja meg az **OK** gombot.

Válassza ki a **TV-beállítások > Általános beállítások > Univerzális hozzáférés** elemet. Válassza ki a **Be** lehetőséget, majd nyomja meg az **OK** gombot.



Ha a Beállítás menüben bekapcsolta az Univerzális hozzáférés funkciót, az megjelenik az Opciók menüben. Az Opciók menüben megjelenő Univerzális hozzáférés funkció segítségével speciális beállításokat hozhat létre csökkent halló- vagy látóképességűek számára.

Csökkent hallóképességűeknek funkció

Egyes digitális TV-csatomák speciális hangsvókat és feliratokat is biztosítanak a csökkent hallóképességűeknek. Ha a Csökkent hallóképességűeknek funkció be van kapcsolva, a TV-készülék automatikusan kiválasztja a csökkent hallóképességűek számára biztosított speciális hangsvókat és feliratokat, ha vannak ilyenek.

Bekapcsolás

A Csökkent hallóképességűeknek funkció bekapcsolásához nyomja meg az  **OPTIONS** gombot, válassza az **Univerzális hozzáférés** lehetőséget, majd nyomja meg az **OK** gombot. Válassza ki a **Csökkent hallóképességűeknek** elemet, válassza a **Be** lehetőséget, majd nyomja meg az **OK** gombot.

Ha ellenőrizni szeretné, hogy elérhető-e csökkent hallóképességűek számára hangsvó, nyomja meg az  **OPTIONS** gombot, és válassza a **Hang nyelve** lehetőséget. Keresse ki a  ikonnal jelzett hangsvókat.

Ha az Univerzális hozzáférés nem jelenik meg az Opciók menüben, akkor az **Univerzális hozzáférés** opció a Beállítás menüben kapcsolható be.

A **Súgóban** nyomja meg a  **Lista** gombot, és keresse az **Univerzális hozzáférés** témakört további információkért.

Csökkent látóképességűeknek

A digitális TV-csatomák sugározhatnak speciális hangkommentárt, amelyben elmondják, hogy mi történik éppen a képernyőn. A Csökkent látóképességűeknek beállítások megadásához az Univerzális hozzáférés funkcióknak bekapcsolt állapotban kell lennie.

Csökkent látóképességűeknek

A **Csökkent látóképességűeknek** beállítás esetén a normál hangcsatoma kiegészül a narrátor kommentárjával.

A kommentár bekapcsolása (ha elérhető) . . .

1 - Az **Univerzális hozzáférés** opció bekapcsolt állapotában nyomja meg az  **OPTIONS** gombot, és a menüsávban válassza az **Opciók** fület.

2 - Válassza ki a **Csökkent látóképességűeknek** elemet, majd nyomja meg az **OK** gombot.

3 - Válassza a **Be** lehetőséget, majd nyomja meg az **OK** gombot.



Lehetőség van annak ellenőrzésére, hogy elérhető-e hangkommentár a csökkent látóképességűek számára.

Az Opciók menüben válassza a **Hang nyelve** elemet, és ellenőrizze, hogy van-e  jelzésű hangsvó.

Hangszórók / Fejhallgató

Kiválaszthatja, hogy hol legyen hallható a hangkommentár: Csak a TV-készülék hangszóróin, csak a fejhallgatón, vagy mindkét helyen.

A **Hangszórók / Fejhallgató** beállítása . . .

1 – Nyomja meg a  gombot, válassza a  **Beállítás** lehetőséget, majd nyomja meg az **OK** gombot.

2 - Válassza a **Csatornabeállítások > Nyelvek > Csökkent látóképességűeknek > Hangszórók / Fejhallgató** elemet, majd nyomja meg az **OK** gombot.

3 - Válassza ki a **Hangszórók**, a **Fejhallgató** vagy a **Hangszórók + fejhallgató** lehetőséget, majd nyomja meg az **OK** gombot.

4 - A menü bezárásához nyomja meg a **↵** gombot szükség esetén többször is.

Kevert hangerő

Lehetőség van a normál hang hangerejének a hangkommentárral való keverésére.

A hangerő keverése . . .

1 - Nyomja meg az **≡** **OPTIONS** gombot, majd a menüsávban válassza az **Opciók** fület.

2 - Válassza ki a **Kevert hangerő** elemet, majd nyomja meg az **OK** gombot.

3 - A felfelé és lefelé mutató nyilakkal állítsa be a csúszkát.

4 - A jóváhagyáshoz nyomja meg az **OK** gombot.

Hanghatás

Bizonyos hangkommentárokhoz extra hanghatások társulhatnak, mint például sztereó vagy elhalkuló hang.

A **Hanghatások** bekapcsolása (ha elérhető) . . .

1 – Nyomja meg a **🏠** gombot, válassza a **⚙️ Beállítás** lehetőséget, majd nyomja meg az **OK** gombot.

2 - Válassza a **Csatornabeállítások > Nyelvek > Csökkent látóképességűeknek > Hanghatások** elemet, majd nyomja meg az **OK** gombot.

3 - Adja meg a **Be** vagy **Ki** értéket, és nyomja meg az **OK** gombot.

4 - A menü bezárásához nyomja meg a **↵** gombot szükség esetén többször is.

Beszéd

Beszéd esetén a hangkommentárhoz tartozhat az éppen kiejtett szavakat tartalmazó felirat is.

A felirat bekapcsolása (ha elérhető) . . .

1 – Nyomja meg a **🏠** gombot, válassza a **⚙️ Beállítás** lehetőséget, majd nyomja meg az **OK** gombot.

2 - Válassza a **Csatornabeállítások > Nyelvek > Csökkent látóképességűeknek > Beszéd** elemet, majd nyomja meg az **OK** gombot.

3 - Válassza a **Hangleírás** (audió) vagy a **Felirat** elemet, majd nyomja meg az **OK** gombot.

4 - A menü bezárásához nyomja meg a **↵** gombot szükség esetén többször is.

Billentyűhang

A **Billentyűhang** minden egyes alkalommal hangos visszajelzést ad, amikor megnyomja a távvezérlő valamely gombját. A billentyűhang hangereje nem változtatható.

Bekapcsolás

A Billentyűhang funkció bekapcsolásához nyomja meg az **≡** **OPTIONS** gombot, válassza az **Univerzális hozzáférés** lehetőséget, majd nyomja meg az **OK** gombot.

Válassza a **Billentyűhang**, majd a **Be** lehetőséget.

Ha az Univerzális hozzáférés nem jelenik meg az Opciók menüben, akkor az Univerzális hozzáférés opció a Beállítás menüben kapcsolható be.

A **Súgóban** nyomja meg a **☰ Lista** gombot, és keresse az **Univerzális hozzáférés** témakört további információkért.

Műholdas adások megtekintése

Műholdas csatornák

Csatornaváltás

Műholdas csatornák megtekintéséhez nyomja meg a  gombot, válassza a **Műhold megtekintése** elemet, majd nyomja meg az **OK** gombot. A TV-készülék az utoljára megtekintett műholdas csatormát jeleníti meg.



Csatornaváltás

A csatornák közötti váltáshoz nyomja meg a **CH+** vagy a **CH-** gombot. Ha ismeri a csatorna számát, akkor a számgombokat is használhatja.

A korábban nézett csatormára a  gombbal válthat vissza.

Átváltás a csatornalistában szereplő csatornára

Műholdas adás nézése közben nyomja meg a  **LIST** gombot a csatormalisták megnyitásához.

Válasszon listát a lapsorból.



A csatormalistában lépjen egy csatormára vagy rádióállomásra. Ha a kívánt ikon van kijelölve, nyomja meg az **OK** gombot az adott csatormára váltáshoz, ill. az adott rádióállomás hallgatásához.

A csatormalista több oldalból is állhat. Az előző vagy a következő oldal megtekintéséhez nyomja meg a **CH-** vagy **CH+** gombot.

A csatormalista csatornaváltás nélküli bezárásához nyomja meg újra a  **LIST** gombot.

A műholdas csatornalista

A műhold telepítését követően a rendszer egy műholdas csatormalistában tárolja el a műholdas csatornákat a választott, előre meghatározott csatormalista alapján.

A csatormalistában kikeresheti az összes beállított műholdas TV- és rádiócsatormát.

Az összes beállított csatormát tartalmazó **Mind** lista mellett beállíthat egy **Kedvencek** listát is, külön megtekintheti a beállított **Rádióállomásokat**, vagy megjelenítheti az újonnan hozzáadott csatornákat az **Új** elemnél.

Átváltás a csatornalistában szereplő csatornára

Műholdas adás nézése közben nyomja meg a  **LIST** gombot a csatormalisták megnyitásához.

A menüsávon válassza ki a műhold ikont .

Válasszon listát a lapsorból.



A csatormalistában lépjen egy TV-csatormára vagy rádióállomásra. Ha a kívánt ikon van kijelölve, nyomja meg az **OK** gombot az adott TV-csatormára váltáshoz, ill. az adott rádióállomás hallgatásához.

A csatormalista több oldalból is állhat. Az előző vagy a következő oldal megtekintéséhez nyomja meg a **CH-** vagy **CH+** gombot.

A csatormalista csatornaváltás nélküli bezárásához nyomja meg újra a  **LIST** gombot.

Hozzáadás a kedvencekhez

A **Mind** csatormalistában szereplő bármely csatormát beállíthatja kedvenc csatormákként.

Lépjen a kívánt csatormára a listában, és nyomja meg a .

Hozzáadás a kedvencekhez gombot. Ekkor a csatormát a készülék hozzáadja a Kedvenc csatornák listájához.

A csatornalista beállításai

Amikor a csatormalista a képernyőn van, nyomja meg az  **OPTIONS** gombot, és válasszon a következő lehetőségek közül:

- Műhold
- Szabad/Kódolt
- Zárolás
- Feloldás

Műholdas csatornák átnevezése

Bármely csatormalista csatormáit átnevezheti.

1 - Valamelyik csatormalistán jelölje ki az átnevezni kívánt csatormát.

2 - Nyomja meg az  **Átnevezés** gombot. Szöveget közvetlenül a távvezérlő billentyűzetének segítségével, illetve a képernyőn megjelenő billentyűzet megnyitásával írhat be.

Írja be a szöveget a távvezérlő billentyűzetének segítségével

A kurzort a nyílombok segítségével helyezheti el a szövegben. Karakter törléséhez használja a  (Visszalépés) gombot.

Az átnevezés befejezéséhez válassza a **Bevitel** parancsot.

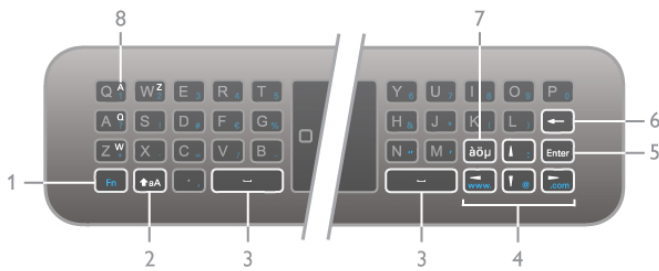

Szövegbevitelhez használja a képernyőn megjelenő billentyűzetet

A szövegbevitel menü tetején található, képernyőn megjelenő billentyűzet megnyitásához nyomja meg az **OK** gombot vagy bármely számgombot, amikor a kurzor a szövegben villog. A billentyűzetet a nyílombok segítségével jelölje ki a karaktereket, bevitelhez pedig nyomja meg az **OK** gombot. Karakter törléséhez nyomja meg a **Visszalépés** gombot.

Nagybetűről kisbetűre, valamint speciális karakterekre történő váltáshoz nyomja meg a **AB**, **ABC** vagy **123** gombot. A képernyőn megjelenő billentyűzet bezárásához jelölje ki a **Kész** elemet, és nyomja meg az **OK** gombot.

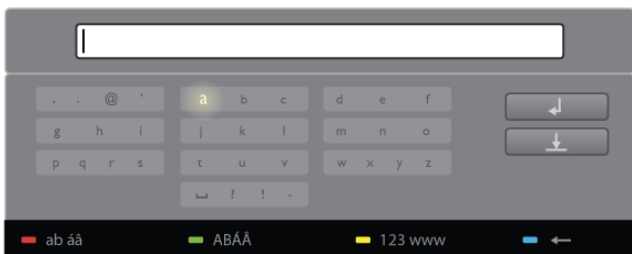

USB billentyűzet

A csatlakoztatott USB billentyűzet segítségével átnevezheti az egyes csatornákat. További információért keresse ki és olvassa el a **Billentyűzet és egér** elemet, ehhez nyomja meg a **Lista** gombot.

Műholdas csatornák újrendezése

A kedvenc műholdas csatornák listáján belül lehetősége van a csatornák újrendezésére. A **Súgóban** nyomja meg a **Lista** gombot, és keresse ki a **Kedvenc műholdas csatornák** elemet.

Kedvenc műholdas csatornák

Létrehozhatja a kedvenc csatornák listáját, amelyben csak a nézni kívánt csatornák szerepelnek. Ha a Kedvenc csatornák listája van kiválasztva, akkor csak a kedvenc csatornáit fogja látni, amikor vált a csatornák között a **CH+** vagy **CH-** gombbal.

A Kedvenc csatornák listájának elkészítése

- 1 - TV-nézés közben nyomja meg a **LIST** gombot a csatornalisták megnyitásához.
- 2 - A menüsávon válassza ki a műhold ikont .
- 3 - Válassza a **Kedvencek** elemet.
- 4 - Ha a lista üres, a TV megkérdezi, hogy meg szeretné-e kezdeni a csatornák azonnali hozzáadását. Nyomja meg az **OK** gombot.

5 - A nyílombokkal válasszon csatornát, és nyomja meg az **OK** gombot a kiválasztott csatorna kedvencekhez való hozzáadásához. A kedvenc csatornák listájában szereplő csatornák hozzáadási sorrendben jelennek meg.

Kedvencek hozzáadása és eltávolítása

Ha kedvenc csatornákat szeretne hozzáadni a Kedvenc csatornák listájához, illetve törölni abból, akkor nyissa meg a listát, nyomja meg az **OPTIONS** gombot, válassza a **Kedvencek hozzáadása/eltávolítása** lehetőséget, majd nyomja meg az **OK** gombot.

A csatornák kiválasztásához használja a nyílombokat, majd az **OK** gomb megnyomásával adja hozzá a csatornákat a kedvencek listájához, illetve távolítsa el őket onnan.

Átrendezés

A Kedvenc csatornák listában szereplő csatornák sorrendjét átrendezheti.

- 1 - A **Kedvenc programok** csatornalistában jelölje ki az áthelyezni kívánt csatornát.
- 2 - Nyomja meg az **Áthelyezés** gombot.
- 3 - Helyezze át a csatornát a kívánt helyre a nyílombok segítségével, vagy a számgombokkal közvetlenül adja meg az új helyet.
- 4 - Az új pozíció megerősítéséhez nyomja meg az **OK** gombot, illetve az áthelyezés elvetéséhez a **Mégse** gombot. Kijelölhet másik csatornát is, és elvégezheti arra vonatkozóan is a műveletet.

Kedvencek hozzáadása és eltávolítása más csatornalistákban

A **Mind**, a **Rádió** és az **Új** csatornalistában szereplő csatornákat és rádióállomásokat jelölheti kedvenceknek.

Jelölje ki a kedvencek listájához hozzáadni kívánt csatornát ezekben a listákban, és nyomja meg a **Hozzáadás a kedvencekhez** gombot. A csatornát a készülék csillaggal **★** jelöli meg, és hozzáadja a Kedvenc csatornák listájához. Ha egy csatornát le szeretne venni a kedvencek listájáról, jelölje ki az adott csatornát bármely csatornalistában, és nyomja meg a **Nem kedvenc** gombot. A csatornát a készülék eltávolítja a Kedvenc csatornák listájáról.



Műholdas csatorna zárolása

Ha nem szeretné, hogy a gyermekek egy csatornát vagy műsort nézzenek, akkor lehetősége van csatornákat, illetve korhatárhoz kötött műsorokat zárolni.

Csatorna zárolása

A csatornák zárolhatók, hogy gyermekek ne nézhessék azokat. Zárolt csatorna megtekintéséhez be kell írni a gyermekzár kódját.

Csatoma zárolásához TV-nézés közben nyomja meg a **≡ LIST** gombot a **Csatornalisták** megnyitásához. A zárolni kívánt csatormát kiválaszthatja bármely listában. Ehhez nyomja az **≡ OPTIONS** gombot, majd válassza a **Csatorna zárolása** parancsot. A csatornalistákban a zárolt csatormákat lakat **🔒** jelöli. A csatormazár feloldásához válassza ki a zárolt csatormát a csatormalistából, majd válassza a **Csatornazár feloldása** parancsot. Ezután meg kell adnia a gyermekzár kódját.

Csatlakoztatott eszközről érkező műsorokat nem lehet zárolni.

Szülői minősítés

Egyes digitális műsorsugárzók műsorai korhatárral vannak jelölve. Ha a korhatárjelölés magasabb, mint a gyermekének életkoraként beállított érték, illetve azzal megegyezik, a rendszer zárolja az adott műsort. Zárolt műsor megtekintéséhez meg kell adnia a gyermekzár kódját. A szülői korhatár-besorolás az összes csatorna esetén beállításra kerül.

Korhatár beállítása

Nyomja meg a **🏠** gombot, válassza a **⚙️ Beállítás** lehetőséget, majd nyomja meg az **OK** gombot.

Válassza a **Műholdbeállítások > Gyermekzár > Szülői besorolás** menüpontot.

A korhatár kiválasztásához először meg kell adnia a 4 jegyű gyermekzárkódot. Ha ezt nem állította be, akkor most megteheti.

A kód megadását követően kiválaszthatja a korhatárt. Ha a korhatárjelölés megegyezik a gyermeke életkoraként megadott értékkel vagy magasabb annál, a rendszer zárolja az adott műsort. A készülék a műsor zárolásának feloldásához kéri a kódot. Egyes műsorsugárzók csak a magasabb korhatárjelöléssel ellátott műsorokat zárolják.

Kód módosítása

Az aktuális gyermekzárkód módosításához nyomja meg a **🏠** gombot, válassza a **⚙️ Beállítás** lehetőséget, majd nyomja meg az **OK** gombot.

Válassza a **Műholdbeállítások > Gyermekzár > Kód megváltoztatása** menüpontot.

Adja meg az aktuális kódot, majd kétszer az újat. Az új kód beállítása ezzel megtörtént.

Elfelejtette a kódját?

Ha elfelejtette a kódot, írja be a **8888** számot a meglévő kód felülírásához és új gyermekzárkód megadásához.

4.2

Műholdvétel beállítása

Amire szüksége lesz

A DVB-T és DVB-C vétel mellett a TV-készülék beépített DVB-S/DVB-S2 műholdvevő egységgel is rendelkezik. Műholdvevő antenna csatlakoztatásával lehetősége van digitális műholdas csatornák fogadására. Nincs szükség külső műholdvevőre.

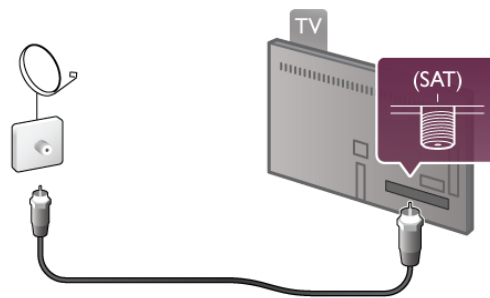

LNB

Az LNB (kis zajú mikrohullámú erősítő és lekeverő egység) a műholdvevő antenna fókuszpontjában található, és a műholdjelek összegyűjtésére szolgál. A TV-készülék 4 különböző LNB jeleinek fogadására képes.

Műholdas csatorna beállítása

Egy megfelelő módon beállított és csatlakoztatott műholdvevő antenna segítségével lehetősége van műholdas csatornák beállítására a TV-készüléken. Ügyeljen rá, hogy a műholdvevő antenna tökéletes pozícióban legyen.

4 különböző műhold csatormái közül választhat (4 LNB).

A műholdas csatornák beállításához hajtsa végre az 1-5. lépést.

1 - Beállítás

Műholdak kereséséhez és műholdas csatornák beállításához nyomja meg a **🏠** gombot, válassza a **⚙️ Beállítás** lehetőséget, majd nyomja meg az **OK** gombot.

Válassza a **Műhold keresése** lehetőséget, majd nyomja meg az **OK** gombot. Ha már beállított műholdat, válassza a **Csatornák újbóli beállítása** lehetőséget, majd nyomja meg az **OK** gombot.

2 - Csatlakozás típusa

Válassza ki a beállítani kívánt műholdak számát. A TV-készülék automatikusan beállítja a megfelelő csatlakozási típust.

Ha szükséges, később még módosíthatja a csatlakozás típusát a **Beállítások** alatt. A Beállítások menüben válassza a **Csatlakozás típusa**, majd az **Egy LNB** lehetőséget, ha csak egyetlen LNB van a műholdantennán. Ha 2 LNB van, válassza a **DiSEqC Mini** elemet, ha pedig 3 vagy 4, akkor a **DiSEqC 1.0** lehetőséget. A beállítások befejezéséhez válassza a **Kész** lehetőséget.

3 - Műholdak keresése

A keresés indításához válassza az **Indítás** lehetőséget, majd nyomja meg az **OK** gombot. A TV-készülék megkeresi a rendelkezésre álló műholdakat. Ez a művelet több percet is igénybe vehet. Ha a készülék nem talál műholdat, ellenőrizze a műholdvevő antenna csatlakozásait, valamint az antenna helyzetét.

A tapasztalt jelminőség nem minden esetben tükrözi az adott műhold összes csatormájának jelminőségét.

A műholdak keresésének megismétléséhez válassza a **Keresés** lehetőséget, majd nyomja meg az **OK** gombot. Ha elégedett a megtalált műholdakkal, a rendelkezésre álló összes csatormát beállíthatja.

4 - Csatornák beállítása

A megtalált műholdak összes rendelkezésre álló csatormájának beállításához nyomja meg a **Beállítás** gombot. A beállítás műholdanként több percet, vagy akár fél órát is igénybe vehet.

5 - Csatornák rendezése

A beállítás befejeztével – a beállított műholdtól függően – különböző rendezési listák közül választhat a műholdas csatornákhöz. A beállítás befejezése után az összes műholdas csatorma a műholdas csatornák **Mind** listájában található meg. A csatornák külön listákban típus szerint is rendezve vannak.

További beállítások

Legtöbb műhold esetében nem szükséges megváltoztatni az LNB-vel kapcsolatos beállításokat, de – amennyiben Ön például egy konkrét műholdat keres a C-sávon – szükség lesz az adott műholdhoz használt LNB C-sávú LNB helyzetbe történő állítására. Amennyiben Ön profi felhasználó, az LNB-k használatához Egyéni beállításra lehet szüksége.

A műholdak és csatornák keresésének felgyorsítása érdekében a Frekvenciakeresés értékét állítsa 10 MHz-re. Alapos keresés végrehajtásához állítsa az értéket 2 MHz-re (ajánlott a török műholdak esetében).

Visszaállítás

Előfordulhat, hogy már nem emlékszik a megadott beállításokra. A műhold gyári beállításainak visszaállításához válassza a **Visszaállítás** lehetőséget a Beállítások menüben, majd nyomja meg az **OK** gombot.

Kézi installálás

Előfordulhat, hogy az automatikus csatormabeállítás során egy bizonyos csatorma vagy valamely transzponder csatormái nem lettek beállítva. Lehetőség van transzponder kézi hozzáadására. Keresse ki és olvassa el a **Kézi hangolás** részt, ehhez nyomja meg a **≡ Lista** gombot.

Műholdvevő antennás csatlakoztatása

Keresse ki és olvassa el a **Műholdantenna-kábel** című részt, ehhez nyomja meg a **≡ Lista** gombot.

A TV-készüléken előre beállított műholdak listájának megkereséséhez válassza a **≡ Lista > Műszaki adatok > Tápellátás és vétel** menüpontot.

Műhold hozzáadása

Ha már vannak beállítva műholdas csatornák, hozzáadhat egy további műholdat a beállításához. 4 különböző műhold – 4 LNB – csatornái közül választhat.

1 - Csatlakozás típusa

Ellenőrizze a Csatlakozás típusa beállítást, mielőtt műholdat adna hozzá. Az Egyetlen beállítás egyetlen LNB fogadását, a DiSEqC Mini beállítás csak 2 LNB, míg a DiSEqC 1.0 beállítás 3 vagy 4 LNB fogadását teszi lehetővé.

A csatlakozás típusának előzetes ellenőrzéséhez nyomja meg a **🏠** gombot, válassza a **⚙️ Beállítás** lehetőséget, majd nyomja meg az **OK** gombot.

Válassza a **Műhold keresése > Csatornák újrhangolása > Beállítások** elemet, majd nyomja meg az **OK** gombot.

Válassza a **Csatlakozás típusa** lehetőséget, és válassza ki a beállítani kívánt műholdak számának megfelelő beállítást. A beállítások bezárásához válassza a **Kész** lehetőséget. A Csatornák újbóli beállítása ablak bezárásához nyomja meg a **➡** gombot.

2 – Műhold hozzáadása

Műhold hozzáadásához nyomja meg a **🏠** gombot, válassza a **⚙️ Beállítás** lehetőséget, majd nyomja meg az **OK** gombot. Válassza a **Műhold keresése > Műhold hozzáadása** lehetőséget, majd nyomja meg az **OK** gombot. A TV-készülék az első szabad LNB-n keres műholdat. Ez a művelet néhány percet is igénybe vehet.

Ha a készülék nem talál műholdat, ellenőrizze az antennacsatlakozásokat, valamint a műholdvevő antenna helyzetét. Válassza a **Keresés** vagy a **Következő LNB** lehetőséget.

Ha nincs szabad LNB, előbb távolítsa el egy műholdat. Lásd a Műhold eltávolítása c. részt lejjebb.

3 – Csatornák beállítása

Ha elégedett a hozzáadott műhoddal, beállíthatja a csatornákat. Az összes csatorma beállításához nyomja meg a **Beállítás** gombot. A beállítás több percet is igénybe vehet.

4 – Műhold eltávolítása

Műhold eltávolításához nyomja meg a **🏠** gombot, válassza a **⚙️ Beállítás** lehetőséget, majd nyomja meg az **OK** gombot. Válassza a **Műhold keresése > Műhold eltávolítása** lehetőséget, majd nyomja meg az **OK** gombot. Válassza ki az eltávolítani kívánt műholdat, majd nyomja meg az **OK** gombot. A jóváhagyáshoz válassza az **Igen** lehetőséget, majd nyomja meg az **OK** gombot. A műhold és csatornái eltávolításra kerülnek.

Csatornák frissítése

Műholdas csatornák frissítése

A TV-készülék az összes beállított csatormát különböző csatornalistákba helyezi.

A digitális csatornák esetében beállíthatja a TV-készüléket arra, hogy automatikusan új csatornákkal frissítse a csatormalistát. A csatormalista frissítését Ön is elvégezheti.

Automatikus csatornafrissítés

Naponta egyszer, hajnali 4 órakor a TV-készülék frissíti a csatornákat, és eltávolítja az új csatornákat a Mind csatormalistában, azok kapcsolódó csatormalistájában, valamint az Új csatormalistában. A bejövő jellel nem rendelkező csatormapozíciók törölődnek. Az új és a törölt csatornákról a TV-készülék bekapcsolásakor üzenet tájékoztat. A csatornák automatikus frissítéséhez a TV-készüléknek készenléti üzemmódban kell lennie.



A bekapcsoláskor megjelenő üzenet kikapcsolásához nyomja meg a **🏠** gombot, válassza a **⚙️ Beállítás** lehetőséget, majd nyomja meg az **OK** gombot.

Válassza a **Csatornabeállítások > Csatorna beállítása > Csatornafrissítési üzenet** elemet, majd válassza a **Ki** lehetőséget.

Az automatikus csatornafrissítés kikapcsolásához nyomja meg a **🏠** gombot, válassza a **⚙️ Beállítás** lehetőséget, majd nyomja meg az **OK** gombot.

Válassza a **Csatornabeállítások > Csatorna beállítása > Automatikus csatornafrissítés** elemet, majd válassza a **Ki** lehetőséget.

Csatornafrissítés indítása

Frissítés saját kezű indításához nyomja meg a  gombot, válassza a  **Beállítás** lehetőséget, majd nyomja meg az **OK** gombot.

Válassza a **Csatornák keresése** elemet, majd nyomja meg az **OK** gombot. Kövesse a képernyőn megjelenő utasításokat. A frissítés több percet is igénybe vehet.

Legutóbb hozzáadott csatornák

Az automatikus csatomafrissítéssel hozzáadott új csatornák könnyen megtalálhatók az **Új** csatomalistában. Ugyanezek az új csatornák tárolódnak a **Mind** vagy a **Rádió** csatomalistában is.

Az új csatornák addig maradnak az **Új** csatomalistában, amíg hozzá nem adja őket a kedvencekhez vagy rájuk nem hangol.

A **Súgóban** nyomja meg a  **Lista** gombot, és keresse a **Kedvenc műholdas csatornák** témakört a csatornák kedvencekhez való hozzáadásához.

Csatornalista másolása

Bevezetés

A Csatornalista másolása kereskedőknek és haladó felhasználóknak ajánlott.

A Csatornalista másolása funkció a földi sugárzású és műholdas csatornákat egyaránt átmásolja.



A **Csatornalista másolása** funkcióval átmásolhatja az egyik TV-készüléken beállított csatornákat egy azonos termékválasztékból származó másik Philips TV-készülékre. A Csatornalista másolásával időt takaríthat meg csatoma kereséskor, és előre meghatározott csatornalista-beállítást ajánlhat fel. Az átmásolt kis fájl minden USB memóriaeszközhöz illik.

Feltételek

- Mindkét TV-készüléknek azonos évjáratúnak kell lennie.
- Mindkét TV-készülék típusjelének azonos utótaggal kell rendelkeznie a DVB esetében (H, K, M, T vagy D/00), a TV-készüléket pedig azonos országra kell beállítani.
- Mindkét TV-készüléknek azonos műhold-telepítési beállításokkal kell rendelkeznie.
- Mindkét TV-készüléknek azonos típusú hardverrel kell rendelkeznie. Ellenőrizze a hardver típusát a TV hátoldalán lévő típusazonosító táblán. A típus jellemző jelölése Q . . . LA
- Mindkét TV-készüléknek kompatibilis szoftververzióval kell rendelkeznie. A feltöltéskor figyelmeztető üzenet jelenik meg a képernyőn, ha a szoftverek verziói nem kompatibilisek.

Csatornalista másolása

Csatornalista másolása

- 1 - Kapcsolja be azt a TV-készüléket, amelynek csatornáit már beállította. Csatlakoztasson egy USB memóriaeszközt.
- 2 - Nyomja meg a  gombot, válassza a  **Beállítás** lehetőséget, majd nyomja meg az **OK** gombot.
- 3 - Válassza a **TV-beállítások > Általános beállítások > Csatornalista másolása > Másolás USB-re** lehetőséget, és nyomja meg az **OK** gombot. A csatornalista TV-készülékről történő másolásához a készülék kérheti a TV-készülék beállításakor megadott gyermekzárkódot.
- 4 - A másolás befejezésekor húzza ki az USB memóriaeszközt.



Most már feltöltheti a másolt csatomalistát egy másik Philips TV-készülékre.

Csatornalista feltöltése







Csatornalista feltöltése

A csatornalista feltöltésének módja attól függ, hogy TV-készüléke be van-e már hangolva.

Még be nem hangolt TV



- 1 - A hangoláshoz csatlakoztassa a csatlakozódugót, és válassza ki a nyelvet és az országot. A Csatoma keresést átugorhatja. Fejezze be a hangolást.
- 2 - Csatlakoztassa azt az USB memóriaeszközt, amelyen a másik TV-készülék csatomalistája található.
- 3 - A csatornalista feltöltésének megkezdéséhez nyomja meg a  gombot, válassza a  **Beállítás** lehetőséget, majd nyomja meg az **OK** gombot.
- 4 - Válassza a **TV-beállítások > Általános beállítások > Csatornalista másolása > Másolás TV-re** beállítást, és nyomja meg az **OK** gombot. A készülék kérheti a gyermekzárkódot.
- 5 - A TV-készülék tájékoztatja, ha a csatomalistát sikeresen másolta a TV-készülékre. Húzza ki az USB memóriaeszközt.

Már behangolt TV

- 1 - Ellenőrizze a TV országbeállítását. (A beállítás ellenőrzéséhez nyomja meg a  gombot, válassza a  **Beállítás** lehetőséget, majd nyomja meg az **OK** gombot. Válassza a **Csatornák keresése > Csatornák újrhangolása** lehetőséget, majd nyomja meg az **OK** gombot. Nyomja meg a  gombot, majd a **Mégse** gombbal lépjen ki a Csatornák keresése menüből.)
Ha az országbeállítás helyes, folytassa a 2. lépéssel.
Ha az országbeállítás helytelen, el kell indítania az újrhangolást. Az újrhangolás indításához nyomja meg a  gombot, válassza a  **Beállítás** lehetőséget, majd nyomja meg az **OK** gombot. Válassza a **Csatornák keresése > Csatornák újrhangolása** lehetőséget, majd nyomja meg az **OK** gombot. Válassza ki a megfelelő országot, és hagyja ki a csatoma keresést. Fejezze be a hangolást. Ha elkészült, térjen vissza 2. lépéshez.
- 2 - Csatlakoztassa azt az USB memóriaeszközt, amelyen a másik TV-készülék csatomalistája található.
- 3 - A csatornalista feltöltésének megkezdéséhez nyomja meg a  gombot, válassza a  **Beállítás** lehetőséget, majd nyomja meg az **OK** gombot.
- 4 - Válassza a **TV-beállítások > Általános beállítások > Csatornalista másolása > Másolás TV-re** beállítást, és nyomja meg az **OK** gombot. A készülék kérheti a gyermekzárkódot.
- 5 - A TV-készülék tájékoztatja, ha a csatomalistát sikeresen másolta a TV-készülékre. Húzza ki az USB memóriaeszközt.

Kézi installálás

A **Kézi hangolás** funkció segítségével ellenőrizheti egy adott műhold jelerősségét.

Kézi hangolás indításához nyomja meg a  gombot, válassza a  **Beállítás** lehetőséget, majd nyomja meg az **OK** gombot. Válassza a **Műhold keresése > Kézi hangolás** lehetőséget, majd nyomja meg az **OK** gombot.

- 1 - Válassza ki az LNB-t.
- 2 - Ha ismeri a transzponder (amely több csatornát tartalmazhat) frekvenciáját, válassza a **Frekvencia** lehetőséget, majd írja be az értéket.

3 - Válassza a **Keresés** lehetőséget, majd nyomja meg az **OK** gombot.

4 - Ha a TV-készülék talál egy frekvenciát, és megjelenik a mentés gomb, akkor új válaszjeladót talált.

5 - Nyomja meg a **Tárolás** gombot az új válaszjeladónak a csatomalistához történő hozzáadásához, csatomaival együtt.

Új válaszjeladó hozzáadásához válassza a **Kilépés** lehetőséget, és ismételje meg a lépéseket.

Ha az Eutelsat W3 7E műholdhoz több vételi helyes egységet (Multiple Dwelling Unit, MDU) használ (különösen a DIGITURK esetében), a Kézi hangolás funkció nem elérhető.

Hibaelhárítás

A TV-készülék nem tudja beállítani a kívánt műholdas csatornát

- Ellenőrizze a műholdvevő antenna tájolását.
- Ellenőrizze az adott műholdhoz tartozó LNB beállításait.
- Ellenőrizze a csatlakozás típusát a műhold telepítési beállításai között.
- Állítsa vissza az összes műholdbeállítást, ha elfelejtette, hogy mely beállításokat módosította.

A **Súgóban** nyomja meg a **≡ Lista** gombot, és keresse a **Műhold beállítása** témakört további információkért.

A műholdas csatorna vételi jele gyenge

- Ellenőrizze a műholdvevő antenna tájolását.

Néha gyenge a vétel

- Ellenőrizze, hogy a műholdvevő antennát megfelelően rögzítette-e. Az erős szél mozgathatja az antennát.
- A havazás és az eső ronthatja a vétel minőségét.

Amire szüksége lesz

Ez egy Easy 3D TV.



A 3D-ben történő megtekintéshez:

- keressen 3D adást sugárzó TV-csatomát
- kölcsönözzön 3D filmet valamely online videotékából a Smart TV segítségével
- játsszon le 3D filmet Blu-ray lemezről, USB-eszköztől vagy számítógépről

Négy passzív 3D szemüveg van a készülékhez mellékelve. Ha további szemüvegre van szüksége, rendeljen PTA417 vagy PTA426 típusú passzív Philips 3D szemüveget (külön vásárolható meg). Előfordulhat, hogy egyéb 3D szemüvegek nem támogatottak.

A 3D szemüveg

Passzív 3D szemüveg – PTA417

3D kép TV-készüléken történő megtekintéséhez mindössze fel kell vennie a 3D szemüveget.

Ajánlott szemmagasság

Passzív 3D szemüveg használata esetén a legjobb képminőség érdekében a szeme legyen a képemű közép pontjával megegyező magasságban.

3D tartalmak megtekintése

3D-re váltás

Amikor a TV-készülék első alkalommal észlel 3D-jelet, megadhatja, hogyan szeretné a későbbiekben a 3D-s tartalmakat elindítani.

Ha szeretne automatikusan 3D-re váltani, válassza az **Automatikus** lehetőséget.

Ha szeretne először értesítést kapni, válassza az **Értesítés** lehetőséget.

Ha nem szeretné, hogy a készülék 3D-re váltson, válassza a **3D nélkül** lehetőséget.

A későbbiekben is módosíthatja ezt a beállítást a 3D menüben. A 3D menü megnyitásához nyomja meg a **3D** gombot, és válassza a **3D-re váltás** lehetőséget a beállítás megadásához.



3D indítása

Ha a TV-készülék 3D-re vált vagy ha értesítést kap 3D tartalom elérhetőségéről, kapcsolja be az aktív 3D szemüveget, és tegye fel.

Ha a TV-készülék nem észleli a 3D jelet (a 3D jel hiányzik), a 3D műsor kettős képként jelenik meg a képeműn. A 3D formátumba való váltáshoz nyomja meg a **3D** gombot, és válassza az **Egymás mellett** vagy a **Felső / alsó** lehetőséget a kettős kép elhelyezkedésétől függően.

3D megjelenítés leállítása

A 3D adás nézésének megszakításához nyomja meg az **III** **OPTIONS** gombot, válassza a **3D mélység** elemet, és válassza a **Ki** lehetőséget.

A 3D megjelenítés 2D-re vált, ha másik csatomára vagy csatlakoztatott eszközre vált.

2D - 3D átalakítás

Minden 2D műsor átalakítható úgy, hogy 3D-ben legyen nézhető.

2D műsor 3D-re történő átalakításához nyomja meg a **3D** gombot, válassza a **2D – 3D átalakítás** lehetőséget, és hagyja jóvá az **OK** gombbal.

A 2D – 3D átalakítás leállításához nyomja meg az **III** **OPTIONS** gombot, válassza a **3D mélység** elemet, és válassza a **Ki** lehetőséget, vagy váltson valamilyen más tevékenységre a Főmenüben. A TV-csatomák közötti váltás esetén nem áll le az átalakítás.

3D mélység

Lehetőség van a 3D mélység módosítására a gyengébb vagy erősebb 3D hatás érdekében.

A 3D mélység módosításához nyomja meg az **III** **OPTIONS** gombot, és válassza a **3D mélység** elemet. Válassza a **Ki** (nincs 3D), a **Kevesebb** (kisebb 3D mélység), a **Normál** (optimális 3D minőség) vagy a **Több** (nagyobb 3D mélység) lehetőséget.

3D élmény

A 3D élmény funkció segítségével csökkenthető a képemű villódzása, hogy a 3D tartalom megtekintése kellemesebb legyen. A villódzáscsökkentés módosításához nyomja meg az **III** **OPTIONS** gombot, válassza a **3D élmény** elemet, és válassza ki a **Maximális tisztaság** (erőteljesebb 3D hatás, nagyobb mértékű villódzás) vagy a **Villódzásmentes** (kisebb mértékű villódzás, kevésbé fárasztó) lehetőséget.

Optimális 3D-élmény

Az optimális 3D-élmény eléréséhez a következőket javasoljuk:

- üljön a TV-képemű magassága legalább 3-szorosának megfelelő távolságra a TV-től, de legfeljebb 6 méterre.

- ne használjon fénycsővilágítást (pl. TL-világítást és egyes, alacsony frekvencián működő energiatakarékos izzókat), és kerülje a közvetlen napfényt, mert ezek zavarhatják a 3D-élményt.

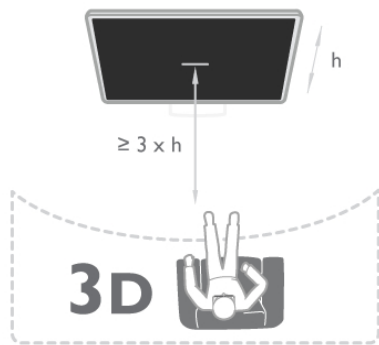

5.5

Egészségügyi figyelmeztetés

- Ha családjában előfordult epilepszia vagy fényhatás által kiváltott roham, forduljon orvoshoz, mielőtt villogó fényforrást, sebesen változó képsorozatot vagy 3D-műsort tekintene meg.
- A rossz közérzet – például szédülés, fejfájás vagy tájékozódási zavarok – elkerülése érdekében a 3D hosszabb ideig tartó nézése nem javasolt.

Ha bármilyen kellemetlenséget érez, ne nézzen tovább 3D-t, és a tünetek megszűnéséig azonnal függessen fel minden potenciálisan veszélyes tevékenységet (például autóvezetés). Ha a tünetek továbbra is fennállnak, a 3D-műsor nézésének folytatása előtt kérje ki orvos tanácsát.

- A szülők ellenőrizték, hogy gyermekeik nem tapasztalnak-e a fentiekben leírt kellemetlen tüneteket 3D nézése közben. 3D-műsor nézése 6 éven aluli gyermekek számára nem javasolt, mivel még nem fejlődött ki teljesen a látórendszerük.
- A 3D szemüveg kizárólag 3D TV nézésére használható.

5.6

A 3D szemüveg karbantartása

- Ne tegye ki a 3D szemüveget közvetlen napfény, hó, tűz vagy víz hatásának, mert a termék megrongálódhat vagy meggyulladhat.
- Tiszta, puha (mikroszálas vagy pamut) törlőkendővel tisztítsa a lencsét, nehogy megkarcolódjanak. Ne fújjon tisztítószerrel közvetlenül a 3D szemüvegre, mert károsíthatja az elektronikát.
- A 3D szemüveg lencséit ne ejtse le, ne hajlítsa meg, és ne gyakoroljon rájuk nyomást.
- Ne használjon alkoholt, oldószert vagy detergenst tartalmazó tisztítószerrel, illetve viaszt, benzolt, hígítót, szúnyogirtót vagy kenőanyagot. E vegyszerek használata elszíneződést és felületi sérülést okozhat.



Smart TV

Főmenü

A Főmenüből a TV-készülékkel végrehajtható bármely művelet elindítható.

A Főmenü megnyitásával kezdheti meg a TV-nézést vagy valamilyen lemez megtekintését a házimozirendszeren. Szintén a Főmenüből érhető el a Smart TV funkció is az internetes böngészéshez, elindítható a Skype alkalmazás vagy megnyitható a Sűgó, ha információra van szüksége a TV-készülék használatával kapcsolatban.

A Főmenü megnyitása

A Főmenü megnyitásához nyomja meg a  gombot. A nyílombok segítségével válassza ki a kívánt műveletet, majd nyomja meg az **OK** gombot a művelet elindításához. A Főmenüből az aktuális művelet módosítása nélkül történő kilépéshez nyomja meg újból a  gombot.



- TV

TV-csatomák nézéséhez válassza a **TV** lehetőséget, majd nyomja meg az **OK** gombot.

- Műhold

Műholdas csatomák megtekintéséhez válassza a **Műhold** lehetőséget, majd nyomja meg az **OK** gombot (csak beépített műholdas vevőkészülékkel rendelkező TV-készülékek esetében).

- Smart TV

A Smart TV kezdőoldalának megnyitásához válassza a **Smart TV** lehetőséget, majd nyomja meg az **OK** gombot.

- Forrás

Válassza ki a **Forrás** elemet, majd válassza ki a csatlakoztatott készüléket az ikon alatt látható listából. A kiválasztott készülékre való váltáshoz nyomja meg az **OK** gombot.

- TV-műsorkalauz

A különböző csatomák által kínált aktuális és ütemezett TV-műsorok listájának megnyitásához válassza a **TV-műsorkalauz** lehetőséget, majd nyomja meg az **OK** gombot.

- Felvételek

A felvételek listájának megnyitásához válassza a **Felvételek** lehetőséget, majd nyomja meg az **OK** gombot (csak USB merevlemez csatlakoztatása esetén elérhető).

- Skype

Ingyenes videohívásokhoz válassza a **Skype** lehetőséget.

- Beállítás

Csatomák beállításához vagy a TV-beállítások módosításához válassza a **Beállítás** lehetőséget.

- Sűgó

A képernyőn megjelenő sűgó megnyitásához válassza a **Sűgó** lehetőséget, majd nyomja meg az **OK** gombot. A témákat betűrendes sorrendben találhatja meg.

Smart TV alkalmazások

Amire szüksége lesz

A Smart TV alkalmazások használatához a TV-készüléket nagysebességű (szélessávú) internetkapcsolattal rendelkező útválasztóhoz kell csatlakoztatnia. Használhatja az Internetre csatlakoztatott otthoni hálózatot. Nincs szüksége számítógépre. A **Sűgóban** nyomja meg a  **Lista** gombot, és keresse a **Hálózat** témakört további információkért.

Tipp

Szöveg beviteléhez vagy egy adott internetes oldalon való könnyebb navigáláshoz a TV-készülékhez USB billentyűzetet és USB egeret csatlakoztathat. Az USB egérel csak interneten tud navigálni, a Smart TV alkalmazások oldalain nem.

A **Sűgóban** nyomja meg a  **Lista** gombot, és keresse az **USB billentyűzet** vagy az **USB egér** témakört további információkért.

Konfigurálás

Amikor első alkalommal nyitja meg a Smart TV szolgáltatást, konfigurálnia kell a kapcsolatát. A folytatáshoz olvassa el és fogadja el a használati feltételeket. A Smart TV szolgáltatásból való kilépéshez nyomja meg a  gombot.

Reg.

Regisztráció a Club Philips oldalon.

Válassza a **Regisztráció** lehetőséget, majd nyomja meg az **OK** gombot.

Adja meg az e-mail címét, válassza a **Folytatás** lehetőséget, majd nyomja meg az **OK** gombot.

Erősítse meg az e-mail címét.

Szülői felügyelet

A 18 év feletti nézőknek minősítésű alkalmazások zárolásához kapcsolja be a Smart TV szülői felügyelet funkcióját a

Bekapcsolás lehetőség kiválasztásával, majd az **OK** gomb megnyomásával.

Adja meg a saját maga által választott feloldó PIN-kódot.

Erősítse meg a PIN-kódot. A 18 év feletti nézőknek minősítésű alkalmazások most már zárva vannak.

Zárt alkalmazás feloldásához válassza ki az adott alkalmazást, és nyomja meg az **OK** gombot. A TV-készülék kéri, hogy adja meg a 4-jegyű kódot.

Újrakonfigurálás

A Smart TV szolgáltatással való kapcsolat újrakonfigurálásához törölje a TV-készülék internetes memóriáját.

A memória törléséhez nyomja meg a **🏠** gombot, válassza a **⚙️ Beállítás** lehetőséget, majd nyomja meg az **OK** gombot. Válassza a **Hálózati beállítások > Internetes memória törlése** lehetőséget, majd nyomja meg az **OK** gombot.

Smart TV kezdőlap

A Smart TV kezdőoldal jelenti az Internettel való kapcsolatot. Online kölcsönözhet filmeket, olvashat újságokat, nézhet videókat és hallgathat zenét, valamint vásárolhat online, megnyithatja a közösségi oldalát vagy az Online TV segítségével TV-műsorokat nézhet meg, amikor Önnek a leginkább megfelel. Ehhez alkalmazásokat – a TV-készülékhez optimalizált internetes oldalakat kell megnyitnia. Ha a TV-készüléke csatlakoztatva van az internethez, akkor megnyithatja a Smart TV szolgáltatást.

A Smart TV megnyitása

A Smart TV kezdőoldal megnyitásához nyomja meg a **Smart TV** gombot.

Vagy nyomja meg a **🏠** gombot, válassza a **Smart TV** lehetőséget, majd nyomja meg az **OK** gombot.



A TV-készülék csatlakozik az Internethez és megnyitja a Smart TV kezdőoldalt. Ez eltarthat néhány másodpercig.



- 1 - A TV-készüléken most
- 2 - Az Ön alkalmazásai
- 3 - App gallery (App galéria)
- 4 - Internet
- 5 - Ajánlott alkalmazások
- 6 - Keresés
- 7 - Színes gombok a vezérléshez

Az Ön alkalmazásai

Az alkalmazások a Smart TV kezdőoldaláról indíthatók el. Ha a kezdőoldalon még nincs egyetlen alkalmazás sem, akkor hozzáadhat alkalmazásokat az App gallery (App galéria) területéről.

Az alkalmazások listája több oldalas lehet. A nyílombok segítségével léphet a következő vagy az előző oldalra. Vagy használja a **CH+** (Következő oldal) vagy **CH-** (Előző oldal) gombokat.

App gallery (App galéria)

Az App gallery (App galéria) az összes elérhető alkalmazást tartalmazza.

Internet

Az **Internet** alkalmazás megnyitja a világhálót a TV-készüléken. A TV-készüléken bármilyen internetes oldal megtekinthető, de azok többsége nem TV-képernyőn való megjelenítésre van optimalizálva.

- Bizonyos (például oldalak vagy videók megtekintésére szolgáló) beépülő modulok nem állnak rendelkezésre a TV-készüléken.
- Az internetes oldalak oldalanként, egész képernyős módban jelennek meg.

Ajánlott alkalmazások

Ebben az ablakban a Philips az Ön országában ajánlott alkalmazásokat, Online TV alkalmazásokat vagy videotétkákból kölcsönözhető filmek listáját mutatja be. Ezeket az Ajánlott alkalmazások ablakban választhatja ki és innen nyithatja meg őket.

Keresés

A Keresés funkció segítségével az App gallery (App galéria) részből kikeresheti a megfelelő alkalmazásokat.

Írjon be egy kulcsszót a szövegmezőbe, válassza a **🔍** lehetőséget, majd a keresés indításához nyomja meg az **OK** gombot. A kereséshez megadhat neveket, címeket, műfajokat és leíró kulcsszavakat.

Vagy üresen is hagyhatja a szövegmezőt, és rákereshet a legnépszerűbb keresésekre/kulcsszavakra számos kategóriában. A megtalált kulcsszavak listájáról válasszon ki egy kulcsszót, majd nyomja meg az **OK** gombot az adott kulcsszót tartalmazó tételek kereséséhez.

A Smart TV kezdőoldalának alkalmazáslistáján az alábbi műveleteket hajthatja végre . . .

Alkalmazás eltávolítása

Valamely alkalmazásnak a Smart TV kezdőoldaláról történő eltávolításához jelölje ki az adott alkalmazás ikonját, és nyomja meg az **🔴** **Eltávolítás** gombot.

Alkalmazás áthelyezése

A listán szereplő valamely alkalmazás áthelyezéséhez jelölje ki az adott alkalmazás ikonját, nyomja meg az **🟢** **Áthelyezés** gombot, majd a nyílombok segítségével helyezze át az alkalmazást a kívánt helyre.

A pozíció jóváhagyásához nyomja meg az **OK** gombot.

Alkalmazás zárolása

Alkalmazás zárolásához jelölje ki az adott alkalmazás ikonját, és nyomja meg a **🟡** **Zárolás** gombot.

Alkalmazás zárolásakor meg kell adnia azt a 4-jegyű PIN-kódot, amelyet a Szülői felügyelet funkcióhoz állított be a Smart TV szolgáltatás konfigurálásakor. A zárolt alkalmazásokat a listában lakat **🔒** jelöli.

Alkalmazás zárolásának feloldásához jelölje ki az adott alkalmazás ikonját, majd nyomja meg a **🟡** **Feloldás** gombot. A zárolás feloldásához meg kell adnia a 4-jegyű PIN-kódot.

Visszajelzés az alkalmazásokról

Válassza ki az adott alkalmazást, majd nyomja meg a  **Visszajelzés** gombot a „tetszik” vagy „nem tetszik” gomb kiválasztásához, ill. ha javaslatot vagy megjegyzést szeretne küldeni nekünk. Itt jelezheti azt is, ha valamelyik alkalmazás nem megfelelően működik.

A Smart TV bezárása

A Smart TV kezdőoldalának bezárásához nyomja meg a  gombot, és válasszon ki egy másik műveletet.

A TP Vision Netherlands B.V. nem vállal felelősséget a tartalomszolgáltatóktól származó tartalomért és annak minőségéért.

Az alkalmazások használata

Valamely alkalmazás használatához azt először hozzá kell adnia az alkalmazások listájához, amely a Smart TV kezdőoldalán található.

A listához az App gallery (App galéria) részből tud alkalmazásokat hozzáadni.

App gallery (App galéria)

Az App gallery (App galéria) az összes elérhető alkalmazást tartalmazza. Az App gallery (App galéria) országokénti listákban jeleníti meg az alkalmazásokat.

Az App gallery (App galéria) megnyitásához a Smart TV kezdőoldalán jelölje ki az App gallery (App galéria) ikont, majd nyomja meg az **OK** gombot.

Az App gallery (App galéria) részben a nyílombokkal választhatja ki a kívánt elemeket az oldalról.



Az alkalmazások kategória szerinti megtekintéséhez nyomja meg a  **Minden alkalmazás** gombot, válasszon ki egy kategóriát, majd nyomja meg az **OK** gombot.

Más országban elérhető alkalmazások megtekintéséhez nyomja meg az  **Ország** gombot, válasszon ki egy országot, majd nyomja meg az **OK** gombot.

Alkalmazás zárolásához jelölje ki az adott alkalmazás ikonját, és nyomja meg a  **Zárolás** gombot.

Alkalmazás  meg kell adnia azt a 4-jegyű PIN-kódot, amelyet a Szülői felügyelet funkcióhoz állított be a Smart TV szolgáltatás konfigurálásakor. A zárolt alkalmazásokat a listában lakat  jelöli.

Alkalmazás zárolásának feloldásához jelölje ki az adott alkalmazás ikonját, majd nyomja meg a  **Feloldás** gombot. A zárolás feloldásához meg kell adnia a 4-jegyű PIN-kódot.

A Smart TV kezdőoldalára való visszatéréshez nyomja meg a  **LIST** vagy a  gombot.

Alkalmazás hozzáadása a saját listához

Az App gallery (App galéria) részben jelölje ki az adott alkalmazás ikonját, majd nyomja meg az **OK** gombot.

Válassza a **Hozzáadás** lehetőséget, majd nyomja meg az **OK** gombot.

Vagy válassza a **Hozzáadás és áthelyezés** lehetőséget, ha a hozzáadás után azonnal el szeretné helyezni az alkalmazást a saját listájában.

Alkalmazás indítása

Alkalmazás indításához nyomja meg a  gombot, és válassza a **Smart TV** lehetőséget.

A kezdőoldalon jelölje ki a kívánt alkalmazás ikonját, majd nyomja meg az **OK** gombot.

Az alkalmazáson belül a  gomb megnyomásával léphet vissza 1 lépést vagy oldalt.

Alkalmazásoldal frissítése

Ha valamely alkalmazásoldal nem megfelelően töltődött be, nyomja meg az  **OPTIONS** gombot, és válassza a **Frissítés** lehetőséget az oldal ismételt betöltéséhez.

Nagyítás



Lehetőség van az alkalmazásoldalak nagyítására.

Az oldal nagyításához nyomja meg az  **OPTIONS** gombot, és válassza az **Oldal nagyítása** lehetőséget.

A nagyítás mértékének megadásához használja a csúszkát. Normál nézetre a csúszka visszaállításával térhet vissza.

A biztonsági adatok megtekintése

Lehetőség van az alkalmazásoldalak biztonsági szintjének ellenőrzésére.

Az alkalmazásoldalon nyomja meg az  **OPTIONS** gombot, és válassza a **Biztonsági információk** elemet. Ha az oldal betöltése közben a betöltési animáció mellett, a képeműő alján megjelenik a lakat  jel, akkor az átvitel biztonságos.

Alkalmazás bezárása

Alkalmazás bezárásához és a Smart TV kezdőoldalára való visszatéréshez nyomja meg a **Smart TV** gombot.

Videokölcsönző alkalmazások

A Smart TV-n található video store alkalmazások segítségével kikölcsönözheti kedvenc filmjét egy online videotékából. Bankkártyájával biztonságosan fizethet.

Film kölcsönzése

1 - Nyissa meg a kívánt Video store alkalmazást az alkalmazásai listáján, vagy válasszon a Smart TV kezdőoldalán ajánlott videók közül.

2 - Válasszon ki egy filmet.

3 - Fizessen online.

4 - Töltse le a videót.

5 - Máris nézheti a filmet. Használhatja a  (Lejátszás) és a  (Szüneteltetés) gombokat.

A legtöbb Video store esetében szükséges bejelentkezési fiók létrehozása.

Streaming videó

Ezzel a TV-készülékkel megtekintheti a videofolyam formájában küldött kölcsönzött filmeket. Szinte azonnal nézheti a filmet. Ha a videotéka videofolyamot alkalmaz, szüksége lehet egy USB merevlemezre a videók puffeléséhez. A videofolyam formájában küldött kölcsönzött film lejátszását szüneteltetheti vagy újraindíthatja.

Ha a készülékhez van USB merevlemez csatlakoztatva, le is tölthet kölcsönzött filmeket azoktól a videotékáktól, amelyek csak filmletöltést kínálnak. A letöltés formájában kölcsönzött film lejátszását szüneteltetheti vagy újraindíthatja.

A kölcsönzött filmek kölcsönzési időtartamáról a videotékánál érdeklődjön.





Internetes forgalom

Ha sok videót fogad videostream vagy letöltés formájában, akkor előfordulhat, hogy túllépi a havi internetes forgalmi limitjét.

Online TV

A Smart TV kezdőoldalán* elérhető Online TV alkalmazással megtekintheti azokat a TV-műsorokat, amelyekről lemaradt, vagy akkor nézheti meg a műsorokat, amikor az Önnek a leginkább megfelel.

Az Online TV megnyitása

Az Online TV alkalmazás megnyitásához nyomja meg a  gombot, és válassza a **Smart TV** lehetőséget. A kezdőoldalon jelölje ki az  **Online TV** ikont, majd nyomja meg az **OK** gombot. Válassza ki a kívánt programot az oldalról, majd a megtekintés megkezdéséhez nyomja meg az **OK** gombot. Használhatja a  (Lejátszás) és a  (Szüneteltetés) gombokat.

Műsorsugárzó szerinti listázás

Az Online TV-műsorok műsorsugárzó szerinti rendezésben való megjelenítéséhez nyomja meg az  **Összes műsorsugárzó** gombot. Válassza ki a kívánt műsorsugárzót, majd nyomja meg az **OK** gombot.

* Ha elérhető az Ön régiójában.

6.3

Videók, fényképek és zene

USB eszközről vagy hálózatról

Lehetősége van fényképek megtekintésére, illetve zene és videó lejátszására csatlakoztatott USB flash meghajtóról vagy USB merevlemezről. Ha az otthoni hálózatának része egy számítógép is, akkor a számítógépen található fájlok megtekinthetők és lejátszhatók a TV-készüléken.

USB eszközről

A TV-készülék bekapcsolt állapotában csatlakoztasson USB flash meghajtót vagy USB merevlemez a készülék valamelyik USB csatlakozójához. A TV-készülék érzékeli az eszközt és felsorolja az azon található fájlokat.

Ha a lista nem jelenik meg automatikusan, nyomja meg a **SOURCE** gombot, válassza a **Tallózás az USB-n** lehetőséget, majd nyomja meg az **OK** gombot.

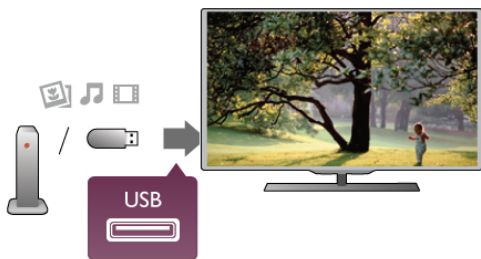

Figyelem

Amennyiben úgy próbál valamilyen műsort szüneteltetni vagy rögzíteni, hogy az USB-s merevlemez csatlakoztatva van, a TV-készülék az USB-merevlemez formázását kéri. Az ilyen formázás során az USB-s merevlemezen található összes fájl törlődik.

Számítógépről

Ha a TV-készülék és a számítógép egyazon hálózathoz csatlakozik, akkor a TV-készülékkel lehet a számítógépen tárolt fájlok között tallózni és azokat le lehet játszani. Ez a TV-készülék a SimplyShare protokollt használja, és kompatibilis más SimplyShare készülékekkel.

A fájlok TV-készülékkel való megosztásához a számítógépre telepíteni kell valamilyen médiaszerver-szoftvert (például: Twonky™). A TV-készülék a számítógépen létrehozott rendszerben mutatja a fájlokat és a mappákat.

A számítógépen található fájlok közötti tallózáshoz nyomja meg a **SOURCE** gombot, válassza a **Keresés a hálózatban** lehetőséget, majd nyomja meg az **OK** gombot.



Menüsáv és rendezés

Csatlakoztatott USB eszköz esetén a TV-készülék típus szerint rendezi a fájlokat. Navigáljon a menüsávra, és válassza ki a keresett fájl típust.

Ha számítógépen lévő fájlok között keres, akkor a fájlok és a mappák közötti keresés csak a számítógépen kialakított rendszerben történhet.

A menüsáv

Navigáljon a menüsávra, és válassza ki a megtekinteni vagy lejátszani kívánt fájl típusát.

Válassza a  **Fényképek**, a  **Zene** vagy a  **Videók** elemet. Vagy megnyithatja a  **Mappák** nézetet, és a mappák között tallózva megkeresheti a kívánt fájlt.

Rendezés

A fényképek dátum, hónap, év vagy név betűrendje szerinti tallózásához nyomja meg a  **Rendezés** gombot.

A zenefájlok album, előadó, műfaj vagy név betűrendje szerinti tallózásához nyomja meg a  **Rendezés** gombot.



A videók rendezése betűrend szerint történik.

Fényk. megt.

Fényképek megtekintéséhez a menüsávon válassza ki a  **Fényképek** elemet, jelölje ki a kívánt fénykép indexképét, majd nyomja meg az **OK** gombot.

Ha ugyanabban a mappában több fénykép is van, válasszon ki egy fényképet, majd nyomja meg a  **Diavetítés** gombot a mappában található összes fényképet bemutató diavetítés indításához.

A következő vagy az előző fényképre történő ugráshoz nyomja meg a **CH+** vagy **CH-** gombot.

A diavetítés leállításához vagy a fénykép bezárásához nyomja meg a  **LIST** vagy a  (Leállítás) gombot.

A diavetítés mellett zenét is lejátszhat.

A diavetítést a zeneszám elindítása után indítsa el.

1 - Válasszon ki egy zeneszámot vagy zeneszámokat tartalmazó mappát, majd nyomja meg az **OK** gombot.

2 - Nyomja meg a **≡ LIST** gombot, és válassza a **📷 Fényképek** elemet.

3 - Válasszon ki egy fényképet vagy fényképeket tartalmazó mappát, majd nyomja meg a **🔴 Diavetítés** gombot.

Információk

Egy adott fényképre vonatkozó információk (méret, létrehozás dátuma, elérési út vonal stb.) megtekintéséhez jelölje ki a fényképet, majd nyomja meg az **ℹ️ INFO** gombot.

Az információk elrejtéséhez nyomja meg ismét a gombot.

Beállítások

Nyomja meg az **≡ OPTIONS** gombot.

- Véletlenszerű lejátszás

A fényképek megjelenítése véletlenszerű sorrendben.

- Ismétlés

A diavetítés folyamatos lejátszása.

- Diavetítés sebessége

A diavetítés sebességének beállítása.

- Diavetítés-átmenet

A fényképek közötti átmenet stílusának beállítása.

A **Tallózás az USB-n** vagy a **Keresés a hálózatban** funkció bezárásához nyomja meg a **🏠** gombot, és válasszon más műveletet.

Zenelejátszás

Zenefájlok lejátszásához a menüsávon válassza a **🎵 Zene** elemet, jelöljön ki egy zeneszámot, majd nyomja meg az **OK** gombot.

Ha ugyanabban a mappában több zeneszám is van, a mappában található összes zeneszám lejátszásához nyomja meg az **🔴 Összes lejátszása** gombot.

A következő vagy az előző zeneszámra történő ugráshoz nyomja meg a **CH+** vagy **CH-** gombot.

A zene szüneteltetéséhez nyomja meg az **OK** gombot. A folytatáshoz nyomja meg ismét az **OK** gombot.

A zeneszámon belüli 10 másodperces előre- vagy visszaugráshoz nyomja meg a **▶** vagy a **◀** gombot.

A gyors vissza- vagy gyors előremenethez nyomja meg a **◀◀** vagy a **▶▶** gombot. A sebesség növeléséhez (2x, 4x, 8x, 16x, 32x) nyomja meg egymás után többször a gombot.

A zenelejátszás leállításához nyomja meg a **■ (Leállítás)** gombot.

A **≡ LIST** vagy a **👉** gomb megnyomásakor a zenelejátszás tovább folytatódik.

Információk

A zeneszámról vonatkozó információk (cím, előadó, időtartam stb.) megjelenítéséhez jelölje ki a zeneszámot, és nyomja meg az **ℹ️ INFO** gombot.

Az információk elrejtéséhez nyomja meg ismét a gombot.

Beállítások

Nyomja meg az **≡ OPTIONS** gombot.

- Véletlenszerű lejátszás

Véletlenszerű zenelejátszás.

- Ismétlés

A zeneszám lejátszása egyszer vagy folyamatosan.

Képernyő kikapcsolása

Ha zenét hallgat, akkor a képernyő kikapcsolásával energiát takaríthat meg.

A képernyő kikapcsolásához nyomja meg az **≡ OPTIONS** gombot, a menüsávon válassza ki az **🌿 Eco beállítások** elemet, válassza ki a **Képernyő kikapcsolása** lehetőséget, majd nyomja meg az **OK** gombot. A képernyő visszakapcsolásához nyomja meg a távvezérlő bármely gombját.

A **Tallózás az USB-n** vagy a **Keresés a hálózatban** funkció bezárásához nyomja meg a **🏠** gombot, és válasszon más műveletet.

Videolejátszás

Videófájl lejátszásához válassza ki a menüsáv **📺 Videók** elemét, válassza ki a kívánt videót, majd nyomja meg az **OK** gombot.

Ha ugyanabban a mappában több videó is van, a mappában található összes videó lejátszásához nyomja meg az **🔴 Összes lejátszása** gombot.

A következő vagy az előző videóra történő ugráshoz nyomja meg a **CH+** vagy **CH-** gombot.

A videó szüneteltetéséhez nyomja meg az **OK** gombot. A folytatáshoz nyomja meg ismét az **OK** gombot.

A videón belüli 10 másodperces előre- vagy visszaugráshoz nyomja meg a **▶** vagy a **◀** gombot.

A gyors vissza- vagy gyors előremenethez nyomja meg a **◀◀** vagy a **▶▶** gombot. A sebesség növeléséhez (2x, 4x, 8x, 16x, 32x) nyomja meg egymás után többször a gombot.

A videolejátszás leállításához nyomja meg a **■ (Leállítás)** gombot.

Információk

Egy adott videófájlról vonatkozó információk (lejátszófej pozíciója, időtartam, cím, dátum stb.) megtekintéséhez nyomja meg az **ℹ️ INFO** gombot.

Az információk elrejtéséhez nyomja meg ismét a gombot.

Beállítások

Nyomja meg az **≡ OPTIONS** gombot.

- Feliratok

Ha vannak feliratok, azokat **Be**, **Ki** vagy **Némítás közben bekapcsolva** állapotra állíthatja be.

- Véletlenszerű lejátszás

A videók véletlenszerű lejátszása.

- Ismétlés

Videófájl lejátszása egyszer vagy folyamatosan.

- DivX® VOD

A DivX regisztráció megnyitása.

A **Tallózás az USB-n** vagy a **Keresés a hálózatban** funkció bezárásához nyomja meg a **🏠** gombot, és válasszon más műveletet.

DivX® VOD

Ez a TV-készülék DivX Certified® tanúsítvánnyal rendelkezik, és kiváló minőségű DivX igény szerinti videókat (Video-on-Demand, VOD) játszik le.

Videotékából vagy a számítógépéről származó DivX VOD videók lejátszásához először aktiválni kell a DivX VOD funkciót a TV-készüléken. A TV-készülék DivX VOD aktiválása ingyenes.

Reg.

Ha a TV-készülék még nincs aktiválva, amikor megkezdí rajta kölcsönzött DivX videó lejátszását, a TV megjeleníti a készülék aktiválásához szükséges DivX regisztrációs kódot.

A regisztráláshoz kövesse az alábbi lépéseket.

- 1 - Amikor a TV-készülék megjeleníti a 8- vagy 10-jegyű regisztrációs kódot, azt jegyezze fel, majd a számítógépén látogasson el a <http://vod.divx.com> weboldalra.
- 2 - Töltse le a számítógépére és telepítse a DivX lejátszó szoftvert.
- 3 - Indítsa el a DivX lejátszó szoftvert, és hozzon létre egy DivX fiókot (VOD > DivX fiók létrehozása . . .)
- 4 - A DivX lejátszóban regisztrálja a TV-készüléket a TV-készülék regisztrációs kódjával (VOD > DivX tanúsított készülék regisztrálása . . .)
- 5 - A rendszer kérésére töltse le és mentse el a regisztrációs videót.
- 6 - Vigye át a regisztrációs videót a TV-készülékre. Használhat USB flash meghajtót vagy hálózati kapcsolatot.
- 7 - Játssza le a regisztrációs videót a TV-készüléken. Ezzel megtörténik a regisztráció és aktiválódik a DivX funkció a TV-készüléken.

Részletes támogatási információkat a DivX weboldalon talál.

Regisztráció törlése

Lehetőség van a TV-készülék regisztrációjának törlésére és a DivX VOD lejátszás inaktiválására.

A regisztráció törléséhez nyomja meg a **SOURCE** gombot, válassza a **Tallózás az USB-n** lehetőséget, majd nyomja meg az **OK** gombot.

Nyomja meg az **III** **OPTIONS** gombot, válassza a **DivX® VOD** lehetőséget, majd nyomja meg **OK** gombot.

A DivX®, a DivX Certified® és a kapcsolódó emblémák a Rovi Corporation vagy leányvállalatainak védjegyei, használatuk licenc alapján történik.

A DIVX VIDEÓRÓL: A DivX® a Rovi Corporation leányvállalata, a DivX, LLC által kifejlesztett digitális videoformátum.

Ez a DivX videofájlok lejátszására szolgáló eszköz DivX® tanúsítvánnyal rendelkezik. A divx.com weboldalon többet is megtudhat a technológiáról, és a rendelkezésre álló szoftvereszközökkel DivX videoformátumba konvertálhatja a fájlokat.

A DIVX IGÉNY SZERINTI VIDEOLEJÁTSZÁSRÓL: Ezt a DivX Certified® tanúsítvánnyal rendelkező készüléket regisztrálni kell a megvásárolt DivX igény szerinti (Video-on-Demand, VOD) tartalom lejátszásához. A regisztrációs kód előhívásához keresse meg a DivX VOD részt a készülék beállítás menüjében. A vod.divx.com oldalon többet is megtudhat a regisztrálás menetéről.

Pause TV

Digitális csatomán sugárzott TV-adás nézése közben szüneteltetheti az adást, majd később folytathatja. Telefonálhat vagy szünetet tarthat. Eközben az adást az USB merevlemez pufferelem (nem tárolja). Az adást maximum 90 perces időtartamon keresztül szüneteltetheti.

Adás szüneteltetése

Az adás szüneteltetéséhez nyomja meg a **II** (Szünet) gombot. Rövid időre egy folyamatjelző jelenik meg a képernyőn.

A folyamatjelző előhívásához nyomja meg ismét a **II** (Szünet) gombot.

Ha folytatni szeretné az adást, nyomja meg a **▶** (Lejátszás) gombot.

Ha ismét az adásra kíván kapcsolni, nyomja meg a **■** (Leállítás) gombot.



Abban a pillanatban, ahogy átvált egy digitális csatomára, az USB merevlemez megkezdí az adás tárolását. Ha másik digitális csatomára vált, az új csatoma adása tárolódik, a korábbi csatoma adása pedig törlődik. Ha csatlakoztatott készülékre (Blu-ray lejátszóra vagy digitális vevőkészülékre) vált át, az USB merevlemez megszakítja a tárolást, és az adás törlődik. Ha készenléti állapotba kapcsolja a TV-készüléket, a tárolt adás törlődik.

USB merevlemezre történő műsorfelvétel közben nem lehetséges az adás szüneteltetése.

Azonnali ismételt lejátszás

Ha digitális TV-csatomán keresztül néz élő adást, könnyen és azonnal újrakiszhatja az adást.

Az adás utolsó 10 másodpercének ismételt lejátszásához nyomja meg a **II** (Szünet) gombot, majd nyomja meg a **◀** (Bal) gombot.

Nyomja meg egymás után többször a **◀** gombot, amíg el nem éri a tárolt adások elejét vagy a maximális időtartamot.

Folyamatjelző

Ha a folyamatjelző megjelenik a képernyőn, nyomja meg a **◀◀** (Visszatekerés) vagy a **▶▶** (Gyors előretekerés) gombot, amelyekkel kiválaszthatja, honnan szeretné megnézni a tárolt adást. A sebesség megváltoztatásához nyomja meg többször egymás után ezeket a gombokat.

Sajátosságok

A csökkent látóképességűek számára készült Hangleírás (kommentár) nem áll rendelkezésre a TV szüneteltetése és a Felvétel funkciók esetében.

A **Súgóban** nyomja meg a **≡** **Lista** gombot, és keresse az **USB merevlemez, beállítás** témakört a TV szüneteltetésének beállítására vonatkozó információkért.

Felvételek

Műsor rögzítése

Ha egy USB merevlemez csatlakoztatva és formázva van, valamint a TV-készülékre érkeznek elektronikus TV-műsorkalauz információk, akkor lehetőség van a digitális TV-adás rögzítésére.

A **Súgóban** nyomja meg a **☰ Lista** gombot, és keresse az **USB merevlemez, beállítás** témakört az USB merevlemez beállítására vonatkozó információkért.

Felvétel most

Az éppen megtekintett műsor rögzítéséhez nyomja meg a távvezérlő **● (Felvétel)** gombját.



Ha a TV-műsorkalauz adatai az Internetről érkeznek, akkor a felvétel befejezési időpontja módosítható egy előugró ablakban a felvétel jóváhagyása előtt.

Ha a TV-műsorkalauz adatai a műsorsugárzótól érkeznek, akkor a felvétel azonnal megkezdődik. A felvétel befejezési időpontja a felvételek listáján módosítható. Lásd lejjebb.

A rögzítés azonnali leállításához nyomja meg a **■ (Leállítás)** gombot.

Felvétel ütemezése

Beütemezheti egy soron következő műsor felvételét mára vagy a következő napokra (legfeljebb 8 nappal előre).

1 - A felvétel programozásához nyomja meg a **Műsorkalauz** gombot.

A TV-műsorkalauz oldalon válassza ki a rögzíteni kívánt csatormát és műsort.

A csatormaszám megadásával a kívánt csatormára ugorhat.

A csatorna műsorait a **▶ (Jobb)** vagy a **◀ (Bal)** gombokkal tudja görgetni.

A lista dátumának módosításához nyomja meg az **⏏ OPTIONS** gombot, és válassza a **Nap kiválasztása** lehetőséget. A listáról válassza ki a kívánt napot, majd nyomja meg az **OK** gombot. Ha a TV-műsorkalauz adatai az Internetről érkeznek, akkor válassza ki a dátumot az oldal tetején, majd nyomja meg az **OK** gombot.

2 - Jelölje ki a műsort, majd nyomja meg a **■ Felvétel** vagy az **⏏ OPTIONS** gombot, és válassza a **Felvétel** lehetőséget. A TV-készülék a műsor végéhez valamennyi pufferidőt hozzáad. Ha szükséges, további pufferidőt is megadhat.

3 - Válassza ki az **Ütemezés** lehetőséget, és nyomja meg az **OK** gombot. A műsor felvételét ezzel beütemezte. Ha egymást átfedő felvételeket ütemezett be, automatikusan megjelenik egy figyelmeztetés.

Ha távollétében szeretne felvenni egy műsort, ne feledje készenléti üzemmódban hagyni a televíziót, és az USB merevlemez is hagyja bekapcsolva.

Felvételek listája

A felvételek és az ütemezett felvételek listájának megtekintéséhez nyomja meg a **🏠** gombot, válassza ki a **📺 Felvételek** lehetőséget, majd nyomja meg az **OK** gombot. A listában kiválaszthatja a megnézni kívánt felvételt, törölheti a felvett műsorokat, beállíthatja a folyamatban lévő felvétel befejezési idejét és ellenőrizheti a szabad merevlemez-területet. Valamint – ha a TV-műsorkalauz adatai az Internetről érkeznek – beütemezhet olyan felvételt, amelynek Ön állítja be a kezdési és befejezési idejét, mivel az időzített felvétel nem kapcsolódik egy adott TV-műsorhoz. Időzített felvétel beállításához az oldal tetején válassza a **Felvétel ütemezése** elemet, majd nyomja meg az **OK** gombot. Állítsa be a csatormát, a dátumot és az időtartamot. A felvétel jóváhagyásához válassza az **Ütemezés** lehetőséget, majd nyomja meg az **OK** gombot.

Ütemezett felvétel törlése

Ütemezett felvétel törléséhez válassza ki a soron következő felvételt a listáról, és nyomja meg az **OK** gombot. Vagy válassza ki az ütemezett felvételt, majd nyomja meg az **⏏ OPTIONS** gombot, és válassza a **Rögzítés megszak.** elemet.

Sajátosságok

- Műsor felvétele közben megnézheti a korábban felvett műsort.
- Felvétel közben nem válthat a TV-csatormák között.
- Felvétel közben nem szüneteltetheti a TV-adást.
- A felvételhez a szolgáltatóknak megbízható órabeállításra van szükségük. Ha manuálisan visszaállítja a TV óráját, előfordulhat, hogy a felvételek nem sikerülnek.
- A csökkent látóképességek számára készült Hangleírás (kommentár) nem rögzíthető.

A **Súgóban** nyomja meg a **☰ Lista** gombot, és keresse a **Felvétel megtekintése** témakört a felvételek megtekintésére és kezelésére vonatkozó információkért.

Felvétel megnézése

Felvétel megtekintéséhez nyomja meg a **🏠** gombot, válassza a **📺 Felvételek** lehetőséget, majd nyomja meg az **OK** gombot. A listáról válassza ki a kívánt felvételt, és a lejátszás indításához nyomja meg a **▶ (Lejátszás)** gombot.

Használhatja a távvezérlő **▶▶ (Gyors előretekérés)**, **◀◀ (Visszatekérés)**, **⏏ (Szüneteltetés)** vagy **■ (Leállítás)** gombjait.



Lejárt felvétel

A műsorsugárzók korlátozhatják, hogy a felvétel megtekintésére hány nap áll rendelkezésre. A listában a felvételnél szerepelhet az is, hogy a lejáratig hány nap van hátra.

Sikertelen felvétel

Ha a műsorsugárzó megakadályoz egy ütemezett felvételt vagy az adás félbeszakad, a felvétel **Sikertelen** jelölést kap.

Felvétel törlése

Felvétel törléséhez válassza ki a felvételt a listából, nyomja meg az **OPTION** gombot, majd válassza a **Felvétel törlése** lehetőséget.

A **Súgóban** nyomja meg a **Lista** gombot, és keresse a **Műsor rögzítése** témakört további információért.

6.6

MyRemote alkalmazás

Tudnivalók a MyRemote alkalmazásról

Töltse le a **MyRemote** alkalmazást okostelefonjára vagy táblagépére. A MyRemote alkalmazással okostelefonját vagy táblagépét TV-készüléke tökéletes távvezérlőjévé változtathatja.



A MyRemote alkalmazással médiatartalmakat – fényképeket, zenéket és videókat – küldhet okostelefonjáról a TV-készülékre vagy a számítógépről a TV-készülékre. Válassza a ki a fájlokat okostelefonján vagy táblagépén, és nézze a számítógépén tárolt fényképeket a nagy TV-képernyőn, vagy hallgassa a számítógépén tárolt zenéket a Philips házimozirendszer* hangszóróin keresztül.

Ön irányítja mobil készülékét.

Ha táblagépe van, megjelenítheti a TV-műsorkalauzt.

Megtekintheti a TV-ütemezést és elolvashatja a műsorok leírását. A műsorok megérintésével közvetlenül válthat TV-csatomát.

Ingyenes

A MyRemote alkalmazást ingyenesen telepítheti okostelefonjára vagy táblagépére.

Nyelvek

A MyRemote alkalmazás a következő nyelveken érhető el: angol, német, francia, olasz, spanyol, portugál, holland és orosz. Ha a mobil készülékén a felsoroltaktól eltérő nyelv van beállítva, a MyRemote alkalmazás nyelve angolra vált.

* A termék online támogatási oldalán (www.philips.com/support) ellenőrizheti, hogy a MyRemote alkalmazás kompatibilis-e a konkrét Philips termékkel. Ellenőrizze azt is, hogy a terméket frissítették-e a legújabb szoftververzióra.

Szükséges eszközök

Otthoni hálózat

A MyRemote alkalmazás használatához a TV-készüléknek, az okostelefonnak, a táblagépnek és a számítógépnek csatlakoznia kell az otthoni hálózatához.

A TV-készülék csatlakoztatása az otthoni hálózathoz . . .

1 - Csatlakoztassa a hálózati útvalasztót az internetre, ha eddig még nem tette (szélessávú internetkapcsolat).

2 - Csatlakoztassa a TV-készüléket a hálózati útvalasztóhoz. Ez a kapcsolat lehet vezeték nélküli vagy vezetékes.

A **Súgóban** nyomja meg a **Lista** gombot, és keresse a **Hálózat, vezeték nélküli** vagy a **Hálózat, vezetékes** témakört további információért.



Médiaszerver-szoftver

Ha szeretné a számítógépén tárolt fényképeket, zenéket és videókat a TV-készüléken megnézni, ill. lejátszani, telepítenie kell egy médiaszerver-szoftvert a számítógépére. A médiaszerver-szoftver megfelelő beállításával ossza meg fájljait az otthoni hálózatán. Ez a TV-készülék a SimplyShare protokollt használja, és kompatibilis más SimplyShare készülékekkel. A **Súgóban** nyomja meg a **Lista** gombot, és keresse a **SimplyShare, támogatott médiaszerverek** témakört a TV-készülékkel kompatibilis médiaszerver-szoftverek listájáért.

Digitális médiarendelő – DMR

Ha a TV-készülék nem játsza le a médiafájljait, ellenőrizze, hogy a **Digitális médiarendelő** be van-e kapcsolva. Gyári beállításaként a DMR be van kapcsolva.

A DMR bekapcsolt állapotának ellenőrzése . . .

1 - Nyomja meg a **Beállítás** gombot, válassza a **Beállítás** lehetőséget, majd nyomja meg az **OK** gombot.

2 - Válassza a **Hálózati beállítások** lehetőséget, majd nyomja meg az **OK** gombot.

3 - Válassza a **Digitális médiarendelő – DMR** lehetőséget, majd nyomja meg az **OK** gombot.

4 - Válassza a **Be** lehetőséget, majd nyomja meg az **OK** gombot.

5 - A menü bezárásához nyomja meg a **↵** gombot szükség esetén többször is.

TV-hálózat neve

Ha otthoni hálózatában egynél több TV található, átnevezheti a TV-készüléket a Hálózati beállításoknál.

A TV-készülék átnevezése . . .

- 1 - Nyomja meg a **🏠** gombot, válassza a **⚙️ Beállítás** lehetőséget, majd nyomja meg az **OK** gombot.
- 2 - Válassza a **Hálózati beállítások** lehetőséget, majd nyomja meg az **OK** gombot.
- 3 - Válassza a **TV-hálózat neve** lehetőséget, és nyomja meg az **OK** gombot az aktuális név megjelenítéséhez. A TV-hálózat nevének megváltoztatásához használhatja a távvezérlő billentyűzetét.
- 4 - Válassza a **Kész** lehetőséget, majd ha kész, nyomja meg az **OK** gombot.
- 5 - A menü bezárásához nyomja meg a **➡️** gombot szükség esetén többször is.



Az alkalmazás letöltése

A MyRemote alkalmazás Apple iOS vagy Android rendszert használó mobil készülékek esetén érhető el.

Apple iPhone

Az alkalmazás iPhone készülékre történő letöltéséhez lépjen be az Apple App Store alkalmazásba, és keresse meg a **Philips MyRemote** alkalmazást.



Apple iPad

Az alkalmazás iPad készülékre történő letöltéséhez lépjen be az Apple App Store alkalmazásba, és keresse meg a **Philips MyRemote HD** alkalmazást.



Android

Az alkalmazás Androidos készülékre történő letöltéséhez lépjen be az Android Market piacra, és keresse meg a **Philips MyRemote** alkalmazást.

MyRemote főmenü

A MyRemote alkalmazás letöltése után az megjelenik okostelefonja vagy táblagépe főmenüjében. Érintse meg a MyRemote ikont az indításhoz.



A MyRemote főmenüjében az alábbi funkciók érhetők el . . .

- SimplyShare
- Net TV
- Vezérlés

Ha táblagépe van, akkor ezen kívül . . .

- TV-műsorkalauz

PHILIPS

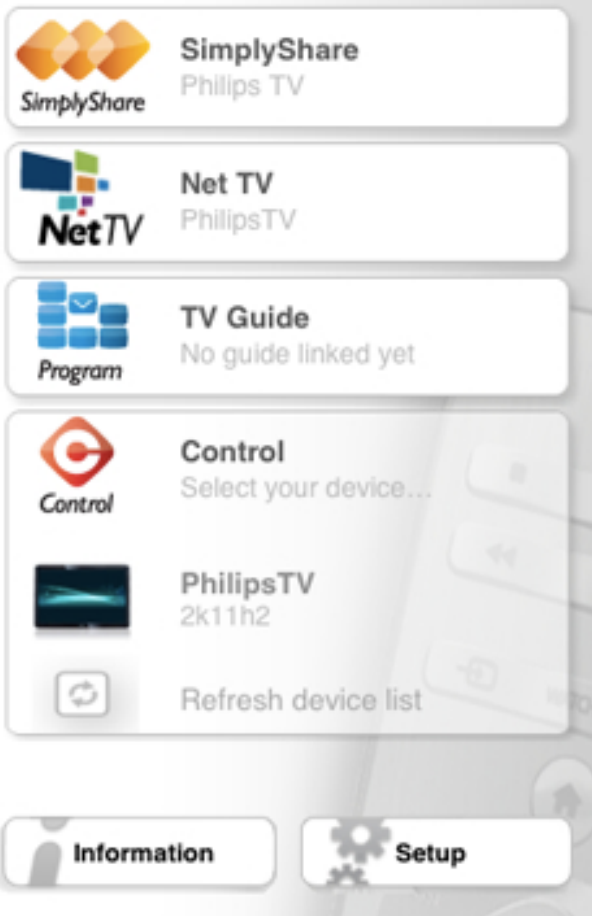

SimplyShare

A **SimplyShare** alkalmazással médiafájlokat (fényképeket, zenét vagy videókat) küldhet az otthoni hálózatához csatlakozó egyik készülékről egy másikra.



A MyRemote alkalmazás SimplyShare alkalmazásának megnyitásához érintse meg a **SimplyShare** gombot a főmenüben.

Válassza ki azt a készüléket, amelyikről szeretne médiatartalmat küldeni

- 1 - Érintse meg a felül lévő fehér sávot az elérhető készülékek listájának megnyitásához.
- 2 - Érintsen meg egy készüléket a listán.

Válassza ki azt a készüléket, amelyiken szeretné a médiatartalmat lejátszani

- 1 - Érintse meg az alul lévő fehér sávot az elérhető készülékek listájának megnyitásához.
- 2 - Érintsen meg egy készüléket a listán.

Válasszon ki egy médiafajlt

Kiválaszhatja a keresett médiatartalom típusát: **Zene, Videók** vagy **Fényképek**.

- 1 - Érintse meg a keresett médiatartalom típusát.
- 2 - Érintse meg a listában azt a zeneszámot, videót vagy fényképet, amelyiket szeretné a kiválasztott készüléken lejátszani.

Kompatibilis médiaformátumok

A TV-készülék számos médiaformátumot képes lejátszani.

A **Súgóban** nyomja meg a **≡ Lista** gombot, és keresse a **Lejátszási formátumok** témakört a TV-készülékkel kompatibilis fájlformátumok listájáért.

Net TV

A MyRemote főmenüjének Net TV gombjával nyissa meg a Net TV / Smart TV szolgáltatást a TV-készüléken.



A Net TV / Smart TV szolgáltatás TV-készüléken történő megnyitásához érintse meg a **Net TV** gombot a MyRemote főmenüjében.

A MyRemote alkalmazás távvezérlőjével böngészheti az oldalakat. A MyRemote alkalmazás billentyűzetével egyszerűen írhat be szöveget a TV-készüléken.

TV műsor

Ha táblagépe van, megjelenítheti a TV-készülék műsorkalauzát a táblagépén. Megtekintheti a TV-ütemezést és elolvashatja a műsorok leírását. A műsorok címének megérintésével közvetlenül válthat TV-csatomát.



A TV-műsorkalauz megnyitásához érintse meg a TV-műsorkalauz gombot a MyRemote főmenüjében. Amikor első alkalommal érinti meg a TV-műsorkalauz gombot, a készülék arra kéri, hogy csatlakoztassa a táblagépet a TV-készülékhez.

Előkészítés

Mielőtt a táblagépet a TV-készülékhez csatlakoztatja, ellenőrizze, hogy a TV-műsorkalauz frissítve van-e az internetről.

- 1 - Nyomja meg a **🏠** gombot, válassza a **⚙️ Beállítás** lehetőséget, majd nyomja meg az **OK** gombot.
- 2 - Válassza a **TV-beállítások > Általános beállítások > TV-műsorkalauz** menüpontot.

3 - Válassza **Az internetről** lehetőséget, és nyomja meg az **OK** gombot.

4 - A menü bezárásához nyomja meg a **↵** gombot szükség esetén többször is.

Csatlakoztatás a TV-készülékhez

A táblagép csatlakoztatása a TV-készülék TV-műsorkalauzához .

1 - Nyomja meg a távvezérlő **GUIDE** gombját a TV-műsorkalauz TV-készüléken történő megnyitásához.

2 - Nyomja meg a **■** (sárga) gombot az észlelt mobil készülékek listájának megnyitásához.

3 - Válassza ki a készüléket a listában, és nyomja meg az **OK** gombot a csatlakozási kód megtekintéséhez.

4 - Indítsa el a MyRemote alkalmazást a táblagépen, és érintse meg a **Beállítás** gombot a főmenüben.

5 - Érintse meg a **TV-műsorkalauz** elemet.

6 - Írja be a csatlakozási kódot.

Vezérlés

A MyRemote főmenüjének Vezérlés gombjával okostelefonját vagy táblagépét TV-készüléke tökéletes távvezérlőjévé változtathatja.



Control

Érintse meg a **Vezérlés** gombot a TV-készülék (vagy a Philips Blu-ray lemezlejátszó vagy a házimozirendszer) kiválasztásához és bekapcsolásához.

Érintse meg a készülék ikont a távvezérlőjének megjelenítéséhez.

Jövőbeni frissítések

Kövesse nyomon a MyRemote alkalmazás szoftverfrissítéseit a webboltokban.

A jövőbeni frissítések tartalmazni fogják a **Wi-Fi smart screen** funkciót. Ezzel a funkcióval megjeleníthet digitális TV-csatomákat okostelefonján vagy táblagépén.

Skype

Mit kell tudni a Skype-ról?

A **Skype™** segítségével ingyenes videohívásokat bonyolíthat TV-készülékén. A világ bármely tájáról felhívhatja és láthatja ismerőseit. A beszélgetés közben a TV-készülék nagyméretű képnyomóján láthatja barátait.



A Skype alkalmazáson keresztüli videohíváshoz szükség van egy külön kapható, beépített mikrofonnal rendelkező **Philips PTA317** TV-kamerára és jó minőségű internetkapcsolatra.

Ahhoz, hogy beállíthassa a Skype szolgáltatást, a TV-készüléket előbb csatlakoztatnia kell az Internethez. A TV-készülék csatlakoztatható vezeték nélküli vagy vezetékes kapcsolaton keresztül is.

A **Súgóban** nyomja meg a **☰ Lista** gombot, és keresse a **Hálózat, vezeték nélküli** témakört a TV-készülék otthoni hálózathoz és Internethez való csatlakoztatására vonatkozó információkért.

Skype-fiók

A Skype használatához létre kell hoznia egy Skype-fiókot saját maga vagy a családja számára. Új Skype-fiókot létrehozhat a TV-készüléken vagy számítógépen is.

Skype-egyenleg vagy Skype-előfizetések

A Skype segítségével igen alacsony költséggel hívhatók telefonok és mobiltelefonok is. A számítógépe segítségével lehetősége van Skype-egyenleg vásárlására vagy Skype-előfizetés megkötésére a www.skype.com oldalon.

A kamera beállítása

Csatlakoztassa a kamerakábel a TV-készülék oldalán vagy hátoldalán található valamelyik USB csatlakozóhoz. Az ábra szerint hajlítsa meg a kis rögzítőkapcsot és helyezze el a kamerát a TV-készülék tetején.

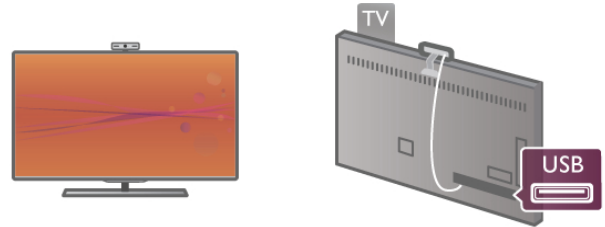

Íranyítsa a kamerát arra a helyre, ahol általában ülni szokott. A Skype beállításában lehetősége van a kamera tesztelésére, látószögének ellenőrzésére és a nagyítás beállítására.

A kamerát tetszés szerint bárhová elhelyezheti, de nem célszerű a TV-készülék hangszóróinak közelébe helyezni.

Ha a TV-kamera nincs csatlakoztatva, a Skype nem indul el.

Bejelentkezés – Új fiók

Ha a TV-készülék csatlakoztatva van az Internethez, a TV-kamera pedig a helyén van, akkor elindíthatja a Skype alkalmazást a TV-készüléken.

Ha szeretné megnyitni a Skype bejelentkezési oldalát, nyomja meg a **⬆** gombot a Főmenü megnyitásához, válassza a **Skype** elemet, majd nyomja meg az **OK** gombot. Adja meg a **Skype-nevét** és **Jelszavát**, válassza a **Bejelentkezés** lehetőséget, majd nyomja meg az **OK** gombot. Ekkor megnyílik a Skype menüje a képnyomón.

Elfelejtette Skype-nevét vagy jelszavát?

Indítsa el a Skype alkalmazást a számítógépen, és kérjen ideiglenes jelszót.

Új fiók létrehozása

Ha még nem rendelkezik Skype-nével és jelszóval, létrehozhat új fiókot a bejelentkezési oldalon, a TV-készüléken.

1 - A bejelentkezési oldalon válassza az **Új fiók** lehetőséget, majd nyomja meg az **OK** gombot.

2 - Hozza létre új fiókját.

- **Teljes név**

Adja meg a teljes nevét.

- **Skype-név**

Adjon meg egy nevet, amely az Ön Skype-neve lesz. A Skype-neve fog megjelenni a többi Skype-felhasználó partnerlistáján. A Skype-névnek betűvel (kis- vagy nagybetűvel) kell kezdődnie. 6-32 karakterből állhat, és tartalmazhat számokat is. A Skype-névben nem lehet szóköz.

- **Jelszó**

Adja meg jelszavát. A jelszó 6-20 karakterből állhat, és tartalmaznia kell legalább egy betűt vagy számot. Nem tartalmazhat különleges karaktereket, például védjegy-jelzést, bekezdésjelet, euró jelet. A Skype-jelszó nem tartalmazhat szóközt sem.

- **E-mail**

Adja meg az e-mail címét.

3 - Olvassa el és fogadja el a Skype **Felhasználási feltételeit**.

4 - Amint a rendszer elfogadja az új fiókot, Ön be van jelentkezve.

A számítógépén a teljes **Skype-profilját** szerkesztheti vagy kiegészítheti. Indítsa el a Skype alkalmazást a számítógépén, jelentkezzen be a Skype-nevével és jelszavával, és nyissa meg a Skype-profilját. Lecserélheti a profilképét, hangulatüzenetet adhat hozzá vagy módosíthatja az adatbiztonsági beállításokat.

Nincs segélyhívás



Nincs segélyhívás – A Skype nem helyettesíti a telefont, segélyhívásra nem használható.

7.3

Partnerek

Partnerek oldal

A  **Partnerek** oldalon megtalálható a Skype partnerek listája. A partnerek a Skype-nevükkel vannak megjelenítve. Ezen az oldalon hozzáadhat, letilthat vagy törölhet partnereket. Megtekintheti a partnerek adatait vagy az adott partnerrel folytatott hívások előzményeit.

Partner adatai

A partner adatainak megtekintéséhez válassza ki a kívánt partnert, majd nyomja meg az  **INFO** gombot.

Partner előzményei

Az adott partnerrel folytatott hívások megtekintéséhez nyomja meg a  **Partner előzményei** gombot.

Ha ugyanezen a TV-készüléken egy másik Skype-fiókba jelentkezik be, az Ön fiókjához tartozó összes partner előzményei törlődnek.

Kapcsolódási állapot

A partner elérhetőségéről tájékozódhat, ha ellenőrzi a partner Skype-neve melletti, kapcsolódási állapotot jelző ikont. A többi felhasználóhoz hasonlóan az Ön kapcsolódási állapota is megjelenik az ő partneroldalukon. De a többi felhasználóhoz hasonlóan Önnek is lehetősége van a kapcsolódási állapota módosítására.

1 - A Partnerek oldalon nyomja meg az  **OPTIONS** gombot, és válassza a **Kapcsolódási állapot** elemet.

2 - A listáról válassza ki a kívánt állapotot, majd nyomja meg az **OK** gombot.

Minden alkalommal, amikor bekapcsolja a TV-készüléket, az állapota visszaáll **Elérhető** értékre.



- **Elérhető**

Ez az általános beállítás, amikor be van jelentkezve a Skype alkalmazásba. A partnerei látják, hogy Ön elérhető, és kapcsolatba léphetnek Önnel.



- **Nincs a gépnél**

A partnerei látják, hogy be van jelentkezve, de nem feltétlenül ül a TV-készülék előtt. Ettől függetlenül a partnerei megpróbálhatnak kapcsolatba lépni Önnel.



- **Elfoglalt**

A partnerei látják, hogy be van jelentkezve, de nem szeretné, ha zavarnák. A partneri hívhatják Önt, és Önt a hívásra hangjelzés figyelmezteti.



- **Kapcsolódás elrejtése**

Az összes partnere úgy látja, mintha Ön ki lenne jelentkezve, de ennek ellenére Ön a megszokott módon tudja használni a Skype-ot. A program használata közben nem zavarják meg bejövő hívások.



- **Kijelentkezve**

Automatikusan ez az állapot jelenik meg, ha nincs bejelentkezve a Skype alkalmazásba. Arra is lehetősége van, hogy saját maga állítsa be az állapotát „kijelentkezve” értékre.

Telefon- és mobilszámok

A partnerlistájára felvehet vezetékes és mobiltelefonszámokat is. Az ilyen partnerbejegyzéseket ez az ikon jelöli.



Partner felvétele

Ha ismeri valamelyik barátja Skype-nevét vagy e-mail címét, egyszerűen felveheti őt a saját partnerlistájára. Ha nem ismeri az adott személy Skype-nevét vagy e-mail címét, megpróbálkozhat annak megkeresésével a név alapján.

1 - A menüsávon válassza a  **Partnerek** oldalt. A  **LIST** vagy a  gombot megnyomva a menüsávra ugorhat.

2 - Nyomja meg a  **Partner felvétele** gombot.

3 - A szövegmezőben adjon meg egy Skype-nevet, e-mail címet vagy nevet. A szöveg beviteléhez használja a távwézerlő billentyűzetét.

4 - Válassza a **Keresés** lehetőséget, majd nyomja meg az **OK** gombot.

5 - A Skype megkeresi azokat a felhasználókat, akik megfelelnek a keresési kritériumoknak. Annak ellenőrzésére, hogy a keresett személyt választotta-e ki, nyomja meg az **i** **INFO** gombot a partner adatainak megtekintéséhez.

6 - Ha ezt a személyt kereste, válassza a **Hozzáadás** lehetőséget, majd nyomja meg az **OK** gombot.



Az újonnan felvett partnerek jóvá kell hagynia az Ön arra vonatkozó kérését, hogy felvegye a nevét az Ön partnerlistájára. Amíg a partner nem hagyja jóvá az Ön kérését, addig mindig „kijelentkezve” állapotban látható.

Partnerkérés elfogadása

Más Skype-felhasználók meghívhatják Önt a saját partnerlistájukra. Ön értesítést kap a kérésükről, amelyet elfogadhat vagy elutasíthat.

Partner letiltása

Bármely Skype-felhasználó esetében letilthatja, hogy Önt bármikor is bejelentkezett állapotban lássa. A letiltott partner nem tud Önnel kapcsolatba lépni a Skype-on keresztül. A letiltott partner nem kap értesítést a letiltásról, Ön mindig kijelentkezett állapotban szerepel a letiltott partner partnerlistáján.

A **Partnerek** oldalon válassza ki a megfelelő partnert, majd nyomja meg a **Partner letiltása** gombot.

A partner letiltása bármikor feloldható. A letiltás feloldásához válassza ki a partnert a listáról, majd válassza a **Partner letiltásának feloldása** lehetőséget.



A partnerlistán a letiltott partner neve mellett ez az ikon látható.

A letiltott partnerek listájának megtekintéséhez nyomja meg az **h** **OPTIONS** gombot, és válassza a **Letiltott partnerek** elemet.

A listán szereplő valamely partner letiltásának feloldásához válassza ki a kívánt nevet, és nyomja meg az **OK** gombot.

7.4

Hívás a Skype segítségével

Video- és hanghívás

A Videohívás segítségével beszélhet a barátaival és láthatja őket a TV-képernyőn – ingyenesen.

Videohívás indítása

A **Partnerek** oldalon válassza ki a hívni kívánt személyt, válassza ki a **Videohívás** gombot, majd nyomja meg az **OK** gombot.

Ha a partnere rendelkezik csatlakoztatott kamerával és fogadja a hívást, akkor az adott személyt a TV-képernyőjén láthatja, teljes képnyomó képen. Amikor az Ön TV-kamerája be van kapcsolva, akkor világít egy kék színű LED jelzőfény. A TV-készüléken megjelenített kis képernyőn láthatja, hogy mit lát az Ön partnere.

Ha hívás közben szeretné elnémítani a mikrofonját, nyomja meg a **Némítás** gombot.

A kamera kikapcsolásához nyomja meg a **Kamera kikapcsolása** elemet.

A kamera képének nagyításához és látómezejének beállításához nyomja meg a **Nagyítás** elemet. Most megnyomhatja a **Kicsinyítés** vagy a **Nagyítás** elemet. A nyílak segítségével beállíthatja a kamera látómezejét. Amikor a nagyítást és a látómezőt megfelelően találja, nyomja meg a **Nagyítás beállítása** elemet.

A hívás befejezéséhez válassza ki a **Hívás vége** gombot, majd nyomja meg az **OK** gombot.

Hanghívás indítása

Skype-hívás videó nélkül, a kamera kikapcsolt állapotban is indítható.

Videó nélküli hívás indításához válassza ki a partnert, majd válassza a **Hanghívás** gombot és nyomja meg az **OK** gombot.

Ha hívás közben szeretné elnémítani a mikrofonját, nyomja meg a **Némítás** gombot.

A hanghívás befejezéséhez válassza a **Hívás vége** gombot, majd nyomja meg az **OK** gombot.

Hanghívás közben is átválthat videohívásra. Videohívásra való átváltáshoz nyomja meg a **Kamera bekapcsolása** elemet.

A partner hozzáadhatja Önt olyan hanghíváshoz, amelynek több résztvevője van. Ön viszont már nem adhat hozzá további résztvevőt.

Kamera és mikrofon

A mikrofon hangereje automatikusan az ideális értékre lesz beállítva.

Lehetőség van a beépített mikrofonnal ellátott kamera tesztelésére, a működése ellenőrzésére.

Ha szeretne a menüsávra lépni, nyomja meg a **LIST** gombot, a menüsávban válassza a **Beállítások** lehetőséget, majd válassza a **Kamera és mikrofon tesztelése** lehetőséget.





Telefon és mobiltelefon hívása

A Skype segítségével vezetékes telefonszámok és mobilszámok is hívhatók. Telefonszámok hívásához Skype-egyenleget kell vásárolnia a számítógépén lévő Skype alkalmazáshoz. Vásárolhat Skype-egyenleget vagy köthet Skype-előfizetést.

Telefon hívása

1 - A menüsávon válassza a **Tárcsázó** elemet. A menüsávra a **LIST** gomb megnyomásával ugorhat.

2 - A távvezérlő gombjaival adja meg a telefonszámot vagy válassza ki a számokat a képernyőn megjelenő tárcsázón.

+ (plusz jel) beviteléhez nyomja meg a  + gombot.
* (csillag) beviteléhez nyomja meg a  * gombot.
(kettős kereszt) beviteléhez nyomja meg a  # gombot.
Egy számjegy törléséhez nyomja meg a  **Visszalépés** gombot.

3 - A teljes szám megadását követően válassza ki a **Hívás** gombot, majd hívás indításához nyomja meg az **OK** gombot. Ha hívás közben szeretné elnémítani a mikrofonját, nyomja meg a  **Némítás** gombot.

A telefonhívás befejezéséhez válassza ki a **Hívás vége** gombot, majd nyomja meg az **OK** gombot.

Az utoljára hívott telefonszámok listája

Ha korábban már hívott telefonszámot a Skype segítségével, akkor a bal oldalon található listából kiválaszthat telefonszámokat.

A kiválasztott telefonszám törléséhez nyomja meg a  **Szám törlése** elemet.

A telefonszám partnerlistához történő hozzáadásához nyomja meg a  **Partnerlistához ad** elemet.

Az összes telefonszám törléséhez nyomja meg a  **Mindent töröl** elemet.



Nincs segélyhívás – A Skype nem helyettesíti a telefont, segélyhívásra nem használható.

Hívás fogadása

Ha be van jelentkezve a Skype alkalmazásba és TV-t néz, a bejövő hívásokról a képemőn megjelenő üzenet tájékoztatja. Az értesítésből kiderül, ki a hívó fél, Ön pedig fogadhatja vagy elutasíthatja a hívást.

A hívás fogadásához nyomja meg az értesítésen megjelenő **Válasz** gombot, majd nyomja meg az **OK** gombot.

Az elutasításhoz nyomja meg az **Elutasítás** gombot, majd nyomja meg az **OK** gombot.

Az új partnerkérések is azonnal megjelennek a képemőn.

Skype használata kölcsönzött filmek megtekintése és a TV szüneteltetése alatt

Amikor egy műsorsugárzótól vagy videotékától kölcsönzött filmet néz vagy a TV szüneteltetése funkciót használja, a Skype hívás fogadása megzavarja a filmet vagy a szüneteltetett műsort. A kölcsönzött film megtekintésének folytatásához vissza kell lépnie a videotékába vagy a műsorsugárzási szolgáltatásba. Egyes videotékák és szolgáltatások nem teszik lehetővé a film újraindítását. A TV szüneteltetése esetében pedig megszakad a műsor tárolása.

Skype használata felvételt készítés közben

Műsorok csatlakoztatott USB merevlemezre történő rögzítése során a TV-készülék értesítést küld, hogy volt-e bejövő hívás, és ha igen, kitől. A TV-készülék felvétel közben megakadályozza a Skype-hívások fogadását. A felvételt készítés végeztével egyszerűen válaszolhat a hívásra az  **Aktuális** oldalról.

Partnerek értesítései

A normál hívások mellett arról is kaphat értesítést, ha a partnerei be- vagy kijelentkeznek. Ezek a partnerértesítések a  **Beállítások** oldalon kapcsolhatók ki.

Legutóbbi hívások

Az  **Aktuális** oldalon megtekintheti a legutóbbi Skype eseményeit.

A listán a legutóbbi Skype-esemény szerepel elsőként. Fel van tüntetve a partner, az esemény típusa – videohívás vagy telefonhívás –, valamint az időpont.

A Partnerek oldalhoz hasonlóan innen is kezdeményezhet Videohívást, Hanghívást vagy Telefonhívást a kiválasztott partnerrel.

Történet

Az, hogy a Skype-események mennyi ideig maradnak az előzmények listáján, az Ön partnereinek számától valamint attól függ, hogy Ön mennyire intenzíven használja a Skype alkalmazást.



Továbbá, ha ugyanezen a TV-készüléken egy másik Skype-fiókba jelentkezik be, a legutóbbi előzményei törlődni fognak.

Hangposta



Ha valaki Skype-on keresztül hívja Önt, és Ön nem tudja fogadni a hívást, a hívó fél üzenetet hagyhat az Ön Skype hangpostafiókjában.

Ahhoz, hogy valamely partnere üzenetet hagyhasson a Skype hangpostafiókjában, be kell állítania a Skype hangposta szolgáltatását a számítógépén.

Ha Ön nem állította be magának a hangpostafiókot, de az Önt hívó partner megtette ezt, akkor tud Önnek hangüzenetet hagyni.

A  **Hangposta** oldalon meghallgathatja az Ön számára hagyott hangpostaüzeneteket. Ha a menüsáv hangposta ikonja mellett egy szám látható, akkor új hangpostaüzenetei vannak -  **1**.

Hangpostaüzenet lejátszása

Hangpostaüzenet lejátszásához válassza ki a menüsáv hangposta ikonját , válassza ki az új hangpostaüzenetet a listáról, majd nyomja meg az **OK** gombot. Az új hangpostaüzenetet tetszőleges számú alkalommal meghallgathatja. Azonban amikor kilép a  **Hangposta** oldalról, minden lejátszott hangpostaüzenet törlődik a listáról.

A Partnerek oldalhoz hasonlóan innen is kezdeményezhet Videohívást, Hanghívást vagy Telefonhívást a kiválasztott partnerrel.

Skype-egyenleg

A Skype használatához vásárolhat **Skype-egyenleget** vagy köthet **Skype-előfizetést**. Ha rendelkezik Skype-egyenleggel vagy Skype-előfizetéssel, az összes vezetékes és mobiltelefonszámot hívhatja a TV-készüléke segítségével.

Skype-egyenleg vásárlása

Skype-egyenleg vásárlásához vagy Skype-előfizetés megkötéséhez jelentkezzen be a Skype alkalmazásba a számítógépén.

A megvásárolt Skype-egyenleg akkor áll majd a rendelkezésére, amikor bejelentkezik a Skype alkalmazásba a TV-készülékén.

A még elérhető egyenleg és az előfizetéssel kapcsolatos információk minden olyan oldalon fel vannak tüntetve, ahonnan telefonhívást lehet kezdeményezni.

Skype-egyenleg alacsony

Ha a telefonhívás létrehozásához nem elegendő az egyenlege, arról értesítést kap.

Skype-beállítások

Automatikus bejelentkezés

A Skype beállítható úgy, hogy Ön automatikusan bejelentkezzen, amikor bekapcsolja a TV-készüléket. Nem kell megadni a Skype-nevét és jelszavát.

Navigáljon a menüsávra, és válassza ki a **Beállítások** lehetőséget a Beállítások oldal megnyitásához.

Válassza ki az **Automatikus bejelentkezés** elemet, és az **OK** gomb megnyomásával jelölje be azt, vagy távolítsa el a jelölést.

Partnerek értesítései

Beállíthatja, hogy TV-nézés közben kívánja-e fogadni a partnerei állapotára vonatkozó értesítéseket vagy letiltja azokat.

Navigáljon a menüsávra, és válassza ki a **Beállítások** lehetőséget a Beállítások oldal megnyitásához.

Válassza ki a **Partnerek értesítései** elemet, és az **OK** gomb megnyomásával jelölje be azt, vagy távolítsa el a jelölést.

Kapcsolódási állapot

Lehetősége van kapcsolódási állapotának módosítására.

Navigáljon a menüsávra, és válassza ki a **Beállítások** lehetőséget a Beállítások oldal megnyitásához.

Válassza a **Kapcsolódási állapot** elemet, majd válassza ki azt a kapcsolódási állapotot, amelyet szeretné, ha a partnerei látnának akkor, amikor Ön be van jelentkezve, majd nyomja meg az **OK** gombot.

Csengőhang hangereje

Beállíthatja a Skype csengőhang hangerejét.

Navigáljon a menüsávra, és válassza ki a **Beállítások** lehetőséget a Beállítások oldal megnyitásához.

Válassza a **Csengőhang hangereje** elemet, majd állítsa be a hangerőt a fel-le nyilakkal.

Kamera és mikrofon tesztelése

Lehetősége van arra, hogy tesztelje Skype kamerájának és mikrofonjának működését. Továbbá a kamera képének nagyításával és látómezejének beállításával meghatározhatja, hogy a partnerei mit lássanak.

Navigáljon a menüsávra, és válassza ki a **Beállítások** lehetőséget a Beállítások oldal megnyitásához.

Válassza a **Kamera és mikrofon tesztelése** elemet. A kamera képének meg kell jelennie, és miközben Ön beszél, a mikrofon hangerejének mutatnia kell az Ön hangját.

Kép nagyítása és a látómező beállítása

- 1 - Nyomja meg a **Kicsinyítés** vagy a **Nagyítás** elemet.
- 2 - A nagyított képnél mozgathatja a kamera látómezejét felfelé, lefelé, balra vagy jobbra, hogy pontosan meghatározza a képet. A mozgatáshoz használja a távvezérlő nyíl gombjait.
- 3 - Ha végzett, nyomja meg a **Nagyítás beállítása** elemet.

A mikrofon hangerejének beállítása automatikusan történik.

Jelszó módosítása

Módosíthatja a jelenlegi Skype-jelszavát, és új jelszót adhat meg.

- 1 - Navigáljon a menüsávra, és válassza ki a **Beállítások** lehetőséget a Beállítások oldal megnyitásához.
- 2 - Válassza a **Jelszó módosítása** lehetőséget.
- 3 - Válassza ki a **Jelenlegi jelszó** szövegmezőt a jelszava megadásához.
- 4 - Válassza ki az **Új jelszó** szövegmezőt az új jelszó megadásához.
- 5 - Válassza ki az **Új jelszó újra** szövegmezőt az új jelszó ismételt megadásához.
- 6 - Nyomja meg az **OK** gombot az új jelszó megerősítésre való elküldéséhez.

7.7

Kijelentkezés

Navigáljon a menüsávra, és válassza ki a  **Beállítások** lehetőséget a Beállítások oldal megnyitásához.

A Skype-ból való kilépéshez válassza a **Kijelentkezés** elemet a TV-készüléken.

7.8

A használat feltételei

Olvassa el a Skype használati feltételeit a www.skype.com/go/tou weboldalon.

Valamint olvassa el a www.skype.com/privacy weboldalon található adatvédelmi nyilatkozatot is.

Játékok

8.1

Játék

Ha a TV-készülékhez játékkonzol van csatlakoztatva, akkor a TV-készüléken játékok is játszhatók.

Játék indítása

Kapcsolja be a játékkonzolt, nyomja meg a  gombot, válassza ki a játékkonzolhoz beállított ikont (pl. Játék vagy Játékos), majd a játék megtekintéséhez nyomja meg az **OK** gombot.



Játékokhoz ideális beállítás

Egyes játékok esetében, ahol sebességre és pontosságra van szükség, a TV-készüléket be kell állítani a **játékokhoz** ideális beállításra.

Ha játékkonzolját **Játék** típusú készülékként adta hozzá a Forrás menüben (a csatlakozások listájánál), akkor a TV-készülék automatikusan beállítja az ideális **Játék** beállítást.

Ha a játékkonzol típusának beállítása **Játékos**, és az esetek többségében lemezlejátszóként van használatban, akkor hagyja meg a **Játékos** beállítást a készülék típusánál.

Az ideális beállítás kézi megadása a TV-készüléken . . .

- 1 – Nyomja meg a  gombot, válassza a  **Beállítás** lehetőséget, majd nyomja meg az **OK** gombot.
- 2 - Válassza a **TV-beállítások** > **Kép** > **Játék vagy számítógép** menüpontot, és nyomja meg az **OK** gombot.
- 3 - Válassza a **Játék** lehetőséget, majd nyomja meg az **OK** gombot.
- 4 - A menü bezárásához nyomja meg a  gombot szükség esetén többször is. A játék befejezése után ne feledje a Játék vagy számítógép beállítást **Ki** értékre módosítani.

A **Súgóban** nyomja meg a  **Lista** gombot, és keresse a **Játékkonzol, csatlakoztatás** témakört a játékkonzol TV-készülékhez való csatlakoztatására vonatkozó információkért.

8.2

Két résztvevős játékok

Ha osztott képernyős, több résztvevős játékot játszik, akkor a TV-készülék beállítható úgy, hogy minden képernyőt teljes képernyőként jelenítsen meg. Minden játékos teljes képernyős formában látja csak a saját részét. A TV-készülék 3D technológia felhasználásával jeleníti meg mindkét képernyőt. Két különböző teljes képernyős kép megtekintéséhez minden játékosnak 3D szemüvegre van szüksége.

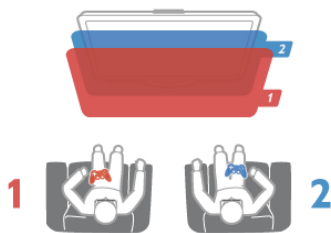



Amire szüksége lesz

Ahhoz, hogy ezen a TV-készüléken két résztvevős játékot játsszon, 2 passzív 3D szemüveget (Philips PTA436, külön megvásárolható) tartalmazó, két játékos számára készült készletre van szükség.

Továbbá a játékkonzolt HDMI kábellel kell csatlakoztatni.

Két résztvevős játék indítása

- 1 - Nyomja meg a  **SOURCE** gombot, válassza ki a játékkonzolt, majd nyomja meg az **OK** gombot.
- 2 - Indítsa el a játékot a játékkonzolon, és állítsa be a két- vagy többszereplős játék, majd az osztott képernyős üzemmódot.
- 3 - A TV-készüléken nyomja meg az  **OPTIONS** gombot, válassza a  **Kép és hang**, majd a **Két résztvevős játék** lehetőséget, majd nyomja meg az **OK*** gombot.
- 4 - Válassza ki, hogy milyen formátumban szeretné látni az osztott képernyős játékot: **Egymás mellett** vagy **Felső / alsó** módban, majd nyomja meg az **OK** gombot. A TV-készüléken mindkét képernyő teljes képernyőként jelenik meg. A két különböző képernyő nézéséhez mindkét játékosnak fel kell tennie egy-egy szemüveget.

Az osztott képernyős nézet be- és kikapcsolása

A két résztvevős, osztott képernyős nézetben oda- és visszaválthat az osztott képernyős és a kombinált nézet között, így bármikor megnézheti a játék menüjét vagy a pontszámokat. A nézetek közti váltáshoz nyomja meg a TV-készülék távvezérlőjén az **OK** gombot.

A két résztvevős játék leállítása

A két résztvevős, osztott képernyős mód leállításához nyomja meg a  gombot, és válasszon egy másik műveletet.



* Ha a két résztvevős játék a menüből nem érhető el, nyomja meg a távvezérlő **3D** gombját, válassza ki a **2D** elemet, majd nyomja meg az **OK** gombot.

A TV-készülék műszaki adatai

Környezetvédelem

Energiamegtakarítás

A készülék energiatakarékosságot célzó beállításai segítenek a környezet védelmében.

TV-nézés közben nyomja meg a  gombot az **Eco beállítások** megnyitásához. Az aktív beállításokat egy   jelöli.

A bezáráshoz nyomja meg ismét a  gombot.

Energiatakarékos

Ez a Smart képbeállítás az Ambilight technológiával együttesen a leginkább energiatakarékos képbeállítást eredményezi. Bekapcsolásához válassza az Eco beállítások menüpont **Energiatakarékosság** opcióját, majd nyomja meg az **OK** gombot.

Az Energiatakarékosság kikapcsolásához válasszon másik Smart képbeállítást.

Képernyő kikapcsolása

Ha csak zenét hallgat, a TV-képernyő kikapcsolásával lehetősége van energia megtakarítására. Válassza a **Képernyő kikapcsolása** lehetőséget, majd nyomja meg az **OK** gombot. Ha újból be szeretné kapcsolni a képernyőt, nyomja meg a távvezérlőn található gombok bármelyikét.

Fényérzékelő

Energia-megtakarítási célból a beépített környezetifény-érzékelő csökkenti a TV-képernyő fényerejét, ha a környezeti fény mennyisége csökken. A beépített fényérzékelő a kép- és az Ambilight beállításokat automatikusan a helyiség fényviszonyaihoz igazítja. Bekapcsolásához válassza a **Fényérzékelő** lehetőséget, majd nyomja meg az **OK** gombot. A kikapcsoláshoz nyomja meg ismét az **OK** gombot.

Időzítő kikapcsolása

Ha a távvezérlőn 4 órán keresztül nem nyom meg egyetlen gombot sem, vagy a TV-készülékre 10 percen át nem érkezik jel, a TV-készülék automatikusan kikapcsol, hogy energiát takarítson meg. Válassza az **Időzítő kikapcsolása** lehetőséget. Ha a TV-készüléket monitorként használja, illetve a TV-nézéshez digitális vevőegységet (beltéri egységet) használ, és nem használja a televízió távvezérlőjét, akkor kapcsolja ki az automatikus kikapcsolási funkciót.

Ezen az energiatakarékos beállításokon túl a TV-készülék különböző környezetbarát technológiákat is alkalmaz az energiafogyasztás csökkentése érdekében.

Alacsony készenléti energiafelvétel

Az élvonalbeli technológiát képviselő áramkörök rendkívül alacsony szintre csökkentik a TV-készülék energiafogyasztását, úgy, hogy közben a készenléti üzemmód előnyeiről sem kell lemondania.

Energiagazdálkodás

A TV-készülék továbbfejlesztett energiazdálkodási funkciói rendkívül hatékony energiafelhasználást tesznek lehetővé. Ön is meggyőződhet róla, hogy a TV-készülék egyedi beállításai, a képernyőn megjelenített képek fényereje és a környező fényviszonyok miképpen befolyásolják a relatív energiafelhasználást.

A relatív energiafelhasználás ellenőrzéséhez válassza a  > **Beállítás** > **Bemutatók megtekintése** > **Aktív vezérlés** lehetőséget, majd nyomja meg az **OK** gombot. Válasszon ki egy beállítást a hozzá tartozó értékek ellenőrzéséhez.

Európai energiacímke

Az **Európai energiacímke** tájékoztatja a vásárlókat a termék energiatakarékossági osztályáról. Minél környezetkímélőbb a termék energiatakarékossági osztálya, annál kevesebb energiát fogyaszt.

A címkén megtalálható az energiatakarékossági osztály, a termék átlagos áramfogyasztása használat közben, valamint az 1 év alatti átlagos energiafogyasztás. A termék országspecifikus áramfogyasztási értékei megtalálhatók a Philips weboldalán: www.philips.com/TV

Ökocímke

A Philips különös hangsúlyt fektet arra, hogy fogyasztói termékei ne csak innovatívak, de minél környezetbarátabbak is legyenek. Arra törekszünk, hogy a termékek gyártása, a káros anyagok mennyiségének csökkentése, a hatékony energiazdálkodás, a termékek selejtezése és a termékek újrafelhasználása révén minél kevésbé károsítsuk a környezetet.



Környezetvédelmi célkitűzéseink eredményeképp ez a TV-készülék elnyerte az **Európai Ökocímket**, a megkülönböztető Virág jelet (lásd: www.ecolabel.eu).

A készenléti állapotban fogyasztott energiával, a garanciális irányelvekkel, a cserealkatrészekkel és a TV-készülék újrahajósításával kapcsolatos részletes információkat a Philips országspecifikus weboldalán, a www.philips.com címen talál.

Használat befejezése

Az elhasznált termék és az elemek leselejtezése

Ez a termék kiváló minőségű anyagok és alkatrészek felhasználásával készült, amelyek újrahajósíthatók és újra felhasználhatók.



A termékhez kapcsolódó áthúzott kerek kuka szimbólum azt jelenti, hogy a termékre vonatkozik a 2002/96/EK európai irányelv.



Kérjük, tájékozódjon az elektromos és elektronikus hulladékok szelektív gyűjtésének helyi rendszeréről.

Cselekedjen a helyi törvényeknek megfelelően, és a kiselejtezett készülékeket a lakossági hulladéktól elkülönítve gyűjtse. A feleslegessé vált készülék helyes kiselejtezésével segít megelőzni a környezet és az emberi egészség károsodását.

A termék akkumulátorai megfelelnek a 2006/66/EK európai irányelv követelményeinek, ezért ne kezelje ezeket háztartási hulladékként.



Kérjük, tájékozódjon a hulladékok szelektív gyűjtésének helyi rendszeréről, mivel a megfelelő hulladékkezeléssel hozzájárul a környezettel és az emberi egészséggel kapcsolatos negatív következmények megelőzéséhez.

9.2

Tápellátás

A termék műszaki adatai előzetes figyelmeztetés nélkül változhatnak. A termék további műszaki adatai a www.philips.com/support címen található.

Tápellátás

- Hálózati tápellátás: AC 220–240 V, ~50–60 Hz
- Környezeti hőmérséklet: 5–35 °C
- Energiafelhasználás készenléti üzemmódban: < 0,1 W
- A készülék energiafelhasználásáról lásd a műszaki adatokat a www.philips.com/support címen.

A készülék típus tábláján található teljesítmény a normál háztartási használatra vonatkozó energiafogyasztást jelöli (IEC 62087 Ed.2). A maximális teljesítmény (zárójelben) feltüntetését az elektromos biztonsági előírások követelik meg (IEC 60065 Ed. 7.2).

9.3

Vétel

- Antennabemenet: 75 ohmos koaxiális (IEC75)
- Hangolási sávok: Hyperband, S-Channel, UHF, VHF
- DVB: DVB-T (földi, antenna) COFDM 2K/8K; DVB-T2-OFDM, FFT 16 kext és 32 kext támogatása: csak a következő TV-típusokhoz „... T/12””; DVB-C (kábel) QAM
- Analóg videolejátszás: NTSC, SECAM, PAL

- Digitális videolejátszás: MPEG2 SD/HD (ISO/IEC 13818-2), MPEG4 SD/HD (ISO/IEC 14496-10)
- Digitális hanglejátszás (ISO/IEC 13818-3)
- Műholdantenna-bemenet: 75 ohmos, F-típusú
- Bemeneti frekvenciatartomány: 950–2150 MHz
- Bemeneti jelszint: 25–65 dBm
- DVB-S/S2 QPSK/8PSK, jelsebesség 5 - 45 Msymbols, SCPC és MCPC
- Programozott műholdak: Astra (19,2° K), Astra (23,5° K), Astra (28,2° K), Hotbird (13,0° K), Türksat (42,0° K)
- Astra HD+ támogatás
- LNB: DiSEqC 1.0, 1-4 LNB támogatott, polarizáció választása: 13,5/18,5 V (+/-5%), sávválasztás: 22 kHz, Tone burst üzemmód, LNB áramerősség: 400 mA max

9.4

Kijelző

Típus

- Kijelző típusa: LED Full HD
- Képernyőátló mérete:
 - 32PFL6XX7: 81 cm / 32 inch
 - 37PFL6XX7: 94 cm / 37 inch
 - 42PFL6XX7 : 107 cm / 42 inch
 - 47PFL6XX7: 119 cm / 47 inch
 - 55PFL6XX7: 140 cm / 55 inch
- Panel felbontása: 1920 x 1080p
- 3D: Easy 3D, két résztvevős játék a teljes képernyőn, 3D mélység beállítása, 2D - 3D átalakítás
- Képfomátum: 16:9
- Fényerő: 400 cd/m²
- Csúcsfényűrűség-arány: 65%
- Dinamikus képernyőkontraszt: 500 000:1
- Kép javítása: Pixel Precise HD, 400 Hz* Perfect Motion Rate, Micro Dimming
- * 600 Hz a XXPFL6X57, XXPFL6X67, XXPFL6X87 és XXPFL6X97 típusoknál.

Képernyőfelbontások

Számítógépes formátumok - HDMI

Felbontás — frissítési gyakoriság

- 640 x 480 – 60 Hz
- 800 x 600 – 60 Hz
- 1024 x 768 – 60 Hz
- 1680 x 1050 – 60 Hz
- 1440 x 900 – 60 Hz
- 1600 x 1200 – 60 Hz
- 1400 x 1050 - 60 Hz
- 1280 x 800 - 60 Hz
- 1280 x 1024 – 60 Hz
- 1280 x 960 - 60 Hz
- 1920 x 1080 – 60 Hz

Számítógépes formátumok - VGA

Felbontás — frissítési gyakoriság

- 640 x 480 – 60 Hz

- 800 × 600 – 60 Hz
- 1024 × 768 – 60 Hz
- 1680 × 1050 – 60 Hz
- 1440 × 900 – 60 Hz
- 1600 × 1200 – 60 Hz
- 1400 × 1050 - 60 Hz
- 1280 × 800 - 60 Hz
- 1280 × 1024 – 60 Hz
- 1280 × 960 - 60 Hz
- 1920 × 1080 – 60 Hz

Videoformátumok

Felbontás — frissítési gyakoriság

- 480i - 60 Hz
- 480p - 60 Hz
- 576i - 50 Hz
- 576p - 50 Hz
- 720p - 50 Hz, 60 Hz
- 1080i - 50 Hz, 60 Hz
- 1080p – 24 Hz, 25 Hz, 30 Hz, 50 Hz, 60 Hz

9.5

Hang

- Kimeneti teljesítmény (RMS): 20 W (2 × 10 W)* 30% THD mellett
- * 28 W (2 × 14 W) a XXPFL6X57, XXPFL6X67, XXPFL6X87 és XXPFL6X97 típusoknál.
- Hangkiemelés: Automatikus hangerőszint-beállítás, Clear Sound, Incredible Surround, Incredible Surround 3D

9.6

Multimédiás

Csatlakozók

- USB 2.0
- Ethernet LAN RJ-45
- Wi-Fi 802.11b/g/n (beépített)

Támogatott USB-fájlrendszerek

- FAT 16, FAT 32, NTFS

Lejátszási formátumok

- Tárolók: 3GP, AVCHD, AVI, DivX®, MPEG-PS, MPEG-TS, MPEG-4, Matroska (MKV), Quicktime (MOV), Windows Media (ASF/WMV/WMA)
- Videokodekek: DivX®, MPEG-1, MPEG-2, MPEG-4 Part 2, MPEG-4 Part 10 AVC (H.264), VC-1, WMV9
- Audiokodekek: AAC, HE-AAC (v1/v2), AMR-NB, Dolby Digital, Dolby Digital Plus, MPEG-1/2/2.5 Layer I/II/III (MP3 is), Vorbis, WMA (2 - 9.2 verzió), WMA Pro (v9/v10)
- Feliratok:
 - Formátumok: SAMI, SubRip (SRT), SubViewer, DivX® feliratok
 - Karakterkódolás: UTF-8, Közép-Európa és Kelet-Európa (Windows-1250), cirill betűs (Windows-1251), görög (Windows-1253), Nyugat-Európa (Windows-1252)
- Képkodek: JPEG
- Korlátozások:
 - A legnagyobb támogatott teljes bitsebesség médiafájlok esetén: 30 Mb/s.

- A legnagyobb támogatott videoátviteli sebesség médiafájlok esetén: 20 Mb/s.
- Az MPEG-4 AVC (H.264) legfeljebb High Profile @ L4.1 esetén támogatott.
- A VC-1 legfeljebb Advanced Profile @ L3 esetén támogatott.

DivX®

A **Súgóban** nyomja meg a **≡ Lista** gombot, és keresse a **DivX® VOD** témakört további információkért.

Támogatott SimplyShare-kompatibilis médiaszerver-szoftver (DMS)

- Számítógép – Microsoft Windows XP, Vista vagy Windows 7
 - PacketVideo – Twonky Media
 - PacketVideo - TwonkyManager
 - Microsoft - Windows Media Player
- Mac OS X
 - PacketVideo - TwonkyServer
 - PacketVideo - TwonkyManager
- Mobil készülékek
 - Philips MyRemote - iOS, Android
 - A kompatibilitás és a teljesítmény a mobil készülék funkcióitól és a használt szoftvertől függően változhat.

ESD-szabályozás

A készülék megfelel az ESD A teljesítménykritériumának. Abban az esetben, ha a készülék nem állna helyre SimplyShare módban egy elektrosztatikus kisülést követően, a felhasználó beavatkozására van szükség.

9.7

Csatlakoztathatóság

A TV hátoldala

- SCART (tartozék adapterrel): Audio L/R, CVBS bemenet, RGB
- YPbPr: Y Pb Pr (tartozék adapterrel), Audio L/R
- VGA (D-sub 15), audió bemenet (3,5 mm-es sztereó mini jack csatlakozó)
- Audió bemenet (DVI-HDMI/VGA) (3,5 mm-es sztereó mini jack csatlakozó)
- 3 db HDMI bemenet, ARC (3D)
- USB
- Hálózat (LAN) – (RJ45)

A TV oldala

- 1 db HDMI oldalsó bemenet*, ARC (3D)
- 2 db USB
- Audiokimenet L/R – kijelző szinkronizálva (optikai)
- Közös interfész-foglalat (CI+/CAM)
- Fejhallgató (3,5 mm-es sztereó mini jack csatlakozó)

* 2 db HDMI oldal a xxPFL6057, xxPFL6067, xxPFL6097, xxPFL66x7, xxPFL67x7 és xxPFL68x7 típusoknál.

9.8

Méret- és súlyadatok

32PFL6XX7

Szélesség: 724,4 mm
Magasság: 453,1 mm
Mélység: 34,26 mm

Súly: ±7,85 kg
... TV-állvánnyal
Magasság: 505,6 mm
Mélység: 218 mm
Súly: ±10 kg

37PFL6XX7

Szélesség: 834 mm
Magasság: 515,7 mm
Mélység: 30,4 mm
Súly: ± 9,5 kg
... TV-állvánnyal
Magasság: 555 mm
Mélység: XXX mm
Súly: ±12 kg

42PFL6XX7

Szélesség: 958 mm
Magasság: 584,77 mm
Mélység: 29,4 mm
Súly: ± 12,9 kg
... TV-állvánnyal
Magasság: 627,28 mm
Mélység: 234 mm
Súly: ± 15,15 kg

47PFL6XX7

Szélesség: 1067,5 mm
Magasság: 646,6 mm
Mélység: 29,6 mm
Súly: ±15 kg
... TV-állvánnyal
Magasság: 693 mm
Mélység: 243,5 mm
Súly: ± 18.3 kg

55PFL6XX7

Szélesség: 1240,8 mm
Magasság: 744,32 mm
Mélység: 30,2 mm
Súly: ±22 kg
... TV-állvánnyal
Magasság: 788,15 mm
Mélység: 263 mm
Súly: ±25,5 kg

UMv 3139 137 05334

TV-szoftver

Szoftververzió

Az aktuális TV-szoftver verzió megtekintéséhez nyomja meg a  gombot, válassza a  **Beállítás** lehetőséget, majd nyomja meg az **OK** gombot.

Válassza a **Szoftverbeállítások** lehetőséget, majd nyomja meg az **OK** gombot.

Válassza az **Információ az aktuális szoftverről** lehetőséget, és tekintse meg a **Verzió: . . .** elemet.



Szoftverfrissítés

Szoftverfrissítés az Internetről

Ha a TV-készülék csatlakoztatva van az internethez, a TP Vision üzenetben értesítheti, hogy frissítenie kell a TV szoftverét. Ehhez nagysebességű (szélessávú) internetkapcsolat szükséges.

Amennyiben ilyen üzenetet kap, javasoljuk, hogy hajtsa végre a frissítést. Válassza a **Frissítés** lehetőséget. Kövesse a képernyőn megjelenő utasításokat.

Saját maga is kereshet új frissítéseket.



Frissítés kereséséhez nyomja meg a  gombot, válassza a  **Beállítás** lehetőséget, majd nyomja meg az **OK** gombot. Válassza a **Szoftverfrissítés** lehetőséget, majd nyomja meg az **OK** gombot. Kövesse a képernyőn megjelenő utasításokat.

Ha befejeződött a frissítés, a TV-készülék ki-, majd automatikusan visszakapcsol. Várja meg, amíg a készülék automatikusan bekapcsol. Ne használja a TV-készülék  bekapcsológombját.

Szoftverfrissítés USB-ről

Előfordulhat, hogy frissítenie kell a TV-készülék szoftverét. Nagysebességű internetkapcsolattal rendelkező számítógépre van szüksége, valamint egy USB-memóriaeszközre, amellyel feltöltheti a szoftvert a TV-készülékre. Használjon 256 MB szabad tárhellyel rendelkező USB memóriaeszközt. Győződjön meg róla, hogy az írásvédelem funkció ki van kapcsolva.

1 - A frissítés elindítása a TV-készüléken

A szoftverfrissítés elindításához nyomja meg a  gombot, válassza a  **Beállítás** lehetőséget, majd nyomja meg az **OK** gombot. Válassza a **Szoftverfrissítés > USB** elemet, majd nyomja meg az **OK** gombot.

2 - A TV-készülék azonosítása

Helyezzen be egy USB memóriaeszközt a TV-készülék oldalán található nyílásba, válassza ki az **Indítás** lehetőséget, majd nyomja meg az **OK** gombot. A rendszer azonosítófájlt ír az USB memóriaeszköze.

3 - A TV-készülék szoftverének letöltése

Helyezzen be egy USB memóriaeszközt a számítógépbe. Az USB eszközön keresse meg az **update.htm** fájlt, majd kattintson rá kétszer. Kattintson az **Azonosító elküldése** lehetőségre. Ha elérhető új szoftver, töltsse le a .zip fájlt. A letöltést követően csomagolja ki a fájlt, és másolja az **autorun.upg** fájlt az USB eszközre. Ezt a fájlt ne helyezze mappába.

4 - A TV-készülék szoftverének frissítése

Helyezze az USB memóriaeszközt újból a TV-készüléken található nyílásba. A frissítés automatikusan elindul. A TV-készülék 10 másodpercre ki-, majd automatikusan visszakapcsol. Kérem, várjon!



Ne . . .

- használja a távvezérlőt
- vegye ki az USB-eszközt a TV-készülékből

Ha a frissítés során áramkimaradás lép fel, ne húzza ki az USB eszközt a TV-készülékből. Ha helyreáll az áramellátás, a TV-készülék folytatja a frissítést.

A frissítés befejezésekor az **Operation successful** üzenet jelenik meg a képernyőn. Távolítsa el az USB memóriaeszközt, majd nyomja meg a távvezérlő  gombját.

Ne . . .

- nyomja meg kétszer az  gombot
 - használja a TV-készülék  kapcsolóját
- A TV-készülék 10 másodpercre ki-, majd automatikusan visszakapcsol. Kérem, várjon!

A TV-készülék szoftverének frissítése megtörtént. Használhatja a TV-készüléket.

Annak érdekében, hogy elkerülje a TV-készülék szoftverének véletlenszerű frissítését, törölje az autorun.upg fájlt az USB-memóriaeszközzel.

Nyílt forráskódú szoftver

A televízió nyílt forráskódú szoftvert tartalmaz. A TP Vision Netherlands B.V. ezennel felajánlja, hogy kérésre biztosítja a termék által használt, szerzői jogvédelem alatt álló nyílt forráskódú szoftvercsomagokhoz tartozó teljes forráskód másolatát, amennyiben a termékhez ezt a megfelelő licencket előírják.

Az ajánlat a készülék vásárlásától számított három éven belül érvényes mindazok számára, akik ezt az információt megkapták. A forráskód megszerzéséhez írjon az **open.source@philips.com** címre.

Ha nem szeretne e-mailt használni, illetve ha egy héten belül nem kap kézbesítési értesítést az erre a címre küldött levélről, írjon egy angol nyelvű levelet a következő címre: . . .

Open Source Team

A TP Vision Netherlands B.V.
High Tech Campus 5

Nyílt forráskódú licenc

Támogatás

Reg.

Regisztrálja TV-készülékét, és használja ki a rengeteg lehetőséget, pl. a termék teljes körű támogatását (beleértve a letöltéseket is), az új termékekkel, az exkluzív ajánlatokkal és akciókkal kapcsolatos információkhoz való hozzáférést. A regisztrációval különféle nyereményeket nyerhet, és részt vehet az új termékekkel kapcsolatos különleges kérdőívek kitöltésében.

Látogasson el a www.philips.com/welcome weboldalra.

A Súgó és a Keresés funkció használata



Ez a TV-készülék rendelkezik képernyőn megjelenő súgóval. A keresett információt megtalálja a témakörök listájában, vagy olvassa el sorban a Súgó fejezeteit.

Súgó megnyitása

A  gombbal nyissa meg a Főmenüt. Válassza a  Súgó elemet, majd nyomja meg az OK gombot.

A témakörök betűrendes listájának megtekintéséhez válassza a  Lista fület a menüsávon.

A Súgó „könyvként” történő olvasásához válassza a menüsáv  Könyv elemét.

Mielőtt végrehajtaná a Súgó utasításait, zárja be a Súgót. A Súgó bezárásához nyomja meg a  vagy a  gombot.

A menük legtöbb beállítása és opciója esetében a  (kék gomb) megnyomásával további információkat olvashat az adott beállításról vagy opcióról.

Ha rendelkezésre áll információ az adott beállításról vagy opcióról, akkor a  (kék gomb) ismételt megnyomására megnyílik a Súgó vonatkozó oldala.

Bizonyos esetekben azonban (pl. Teletext) a színes gomboknak saját funkciójuk van, és ezért nem tudják megnyitni a Súgót.

A TV-készülék Súgója a táblagépen, okostelefonon vagy számítógépen

A TV-készülék Súgója letölthető PDF formátumban, és azt elolvashatja okostelefonján, táblagépen vagy számítógépen. A hosszabb utasítássorok egyszerűbb végrehajtása érdekében a Súgó vonatkozó oldala kinyomtatható a számítógépről.

A Súgó (felhasználói kézikönyv) letöltéséhez látogasson el a www.philips.com/support weboldalra.

Online támogatás

Ha bármilyen probléma adódna a Philips TV-készülékkel, forduljon az online támogatási rendszerhez. Válassza ki a nyelvet és adja meg a termék típusszámát.

Látogasson el a www.philips.com/support weboldalra.

Támogatás oldalunkon megtalálja az adott országhoz tartozó telefonszámot, valamint a gyakran ismételt kérdésekre (GYIK) adott válaszokat.

Lehetősége van új TV-szoftver, illetve a kézikönyv letöltésére, amelyet számítógépén olvashat el. Kérdést tehet fel e-mailben, illetve egyes országokban online beszélgetést kezdeményezhet valamely munkatársunkkal.

Vevőszolgálat

Támogatásért hívja a vevőszolgálat forró drótját a saját országában. A telefonszámot a televízióhoz mellékelt nyomtatott dokumentációban találja.

Vagy keresse fel weboldalunkat: www.philips.com/support.

TV-készülék típusjele és gyártási száma

Előfordulhat, hogy meg kell adnia a TV típusjelét és gyártási számát. Ezeket a számokat a csomagoláson vagy a televízió hátulján vagy alján lévő típustáblán találja.

Tárgymutató

3

- 3D mélység 44
- 3D szemüveg, használat 44
- 3D szemüveg, típus 44
- 3D, 2D-ről 3D-re 44
- 3D, egészségügyi figyelmeztetés 45
- 3D, optimális élmény 44
- 3D, szemüveg tisztítása 45
- 3D, élmény 44

A

- A TV órája 32
- Alkalmazás, ajánlott 47
- Alkalmazás, galéria 48
- Alkalmazás, keresés 47
- Alkalmazás, visszajelzés 48
- Alkalmazás, zárolás 47
- Ambilight szín 35
- Ambilight, be- és kikapcsolás 35
- Ambilight, beállítás 35
- Ambilight, dinamikus mód 35
- Ambilight, elhelyezés 35
- Ambilight, TV elhelyezése 6
- Ambilight, TV kikapcsolása 35
- Ambilight, üzemmód 35
- Antenna csatlakoztatása, tanácsok 9
- Antennacsatlakozó 6
- Audio- és videotartalom szinkronizálása 13
- Audió-videó szinkronizálás 13
- Automatikus csatomafrissítés 25
- Automatikus felirat-elcsúsztatás 11

B

- Be és ki 20
- Beindítás 20
- Beszéd 37
- Beszédnyelv 31
- Beállítás menü 17
- Beállítások, csatomák 22
- Billentyűhang 37
- Billentyűzet, csatlakoztatás 15
- Biztonsági utasítások 18
- Bolti elhelyezés 33

C

- Csatlakoztatási útmutató 9
- Csatlakozási lehetőségek, lista 30
- Csatoma zárolása 24
- Csatoma, frissítés 25
- Csatoma, kedvenc 24
- Csatoma, váltás 22
- Csatoma, átnevezés 23
- Csatoma, átrendezés 24
- Csatomalista másolása 25
- Csatomalista másolása, feltöltés 26
- Csatomalista másolása, másolás 26
- Csatomalista, Új 25
- Csatomalisták 23
- Csatomák, újrahangelés 25
- Csökkentett hallóképességűeknek funkció 36

D

- Digitális szöveg 28
- DivX® VOD 50
- SimplyShare 7
- SimplyShare, támogatott médiaszerverek 66
- DMR – Digitális médiarendelő 8
- DVB 26
- DVI, csatlakoztatás 9

E

- EasyLink 10
- EasyLink, beállítások 11
- EasyLink, csatlakozások 9
- Eco beállítások 64
- Egyensúly 34
- Egér, csatlakoztatás 15
- Elalváskapcsoló 32
- Emlékeztető, műsor 29
- Energiamegtakarítás 64
- Eredeti nyelv 31
- ESD 66
- Európai energiacímke 64
- Európai Ökocímke 64

F

- Fal színe 35
- Fejhallg. hangerő 34
- Fekete sávok 27
- Feliratok 31
- Felvételek 52
- Felvételek, főmenü 52
- Forrás menü 30
- Fényképek, diavetítés 49
- Fényképezőgép, csatlakoztatás 16
- Fényérzékelő 64
- Főmenü 46

G

- Gamma 33
- Gyermekzár kódja 24
- Gyári beállítások 25

H

- Hangbeállítások 34
- Hanghatások 37
- Hangkommentár 36
- Hangstílus 34
- Hangszórók / Fejhallgató 36
- Használat befejezése 64
- HbbTV 28
- HDPC, másolásvédelem 9
- HDMI csatlakozás, tanácsok 9
- Hálózat, beállítások 8
- Hálózat, DHCP 7
- Hálózat, jelszó 7
- Hálózat, statikus IP 7
- Hálózat, vezeték nélküli 6
- Hálózat, vezetékes 8
- Házimozirendszer, hangerő-kiegyenlítés 13
- Házimozirendszer, többcsatomás 13

I

- Időzítő kikapcsolása 64
- Igény szerinti televíziózás 49
- Infravörös érzékelő 21
- Interaktív TV 28

Internetes alkalmazás 47
Internetes memória, törlés 8

J

Játék 63
Játék vagy számítógép, játék 63
Játék vagy számítógép, számítógép 17
Játék, két résztvevős 63
Játékkonzol, csatlakoztatás 14

K

Kevert hangerő 37
Képbeállítások 32
Képemyő ki, kapcsolás 50
Képemyő ápolása 18
Képemyőszélek 33
Képstílus 33
Készenlét 20
Készenlét késleltetése 20
Készülék ikon 30
Kézi installálás 27
Kölcsönözhető filmek 48

L

Lejátszási formátumok 66
Lounge light 36

M

Monó / Sztereo 34
MyRemote alkalmazás, tudnivalók 53
Műhold LNB 40
Műhold, beállítás 40
Műhold, csatlakoztatás 6
Műhold, csatolalista másolása 42
Műhold, eltávolítás 41
Műhold, hibaelhárítás 43
Műhold, hozzáadás 41
Műhold, megtekintés 38
Műholdas csatoma zárolása 39
Műholdas csatoma, jel 42
Műholdas csatoma, kedvenc 39
Műholdas csatoma, váltás 38
Műholdas csatoma, átnevezés 38
Műholdas csatoma, átrendezés 39
Műholdas csatolalisták 38
Műsorlista 29

N

Nyelv, menük 32
Nyílt forráskódú szoftver 68
Nézési távolság 6

O

Online TV 49
Online támogatás 70
Optikai audiokimenet 10

P

Pause TV 51
Perfect Pixel HD rendszer 33
Pixel Plus kapcsolat 11
Preferált audioformátum 34

R

Rádiócsatoma 22

S

SCART csatlakozás, tanácsok 9
Skype 57
Skype, automatikus bejelentkezés 61
Skype, bejelentkezés 57
Skype, csengőhang 61
Skype, egyenleg 61
Skype, előzmények 60
Skype, esemény 60
Skype, hanghívás 59
Skype, hangposta 60
Skype, hívások fogadása 60
Skype, jelszó módosítása 61
Skype, kamerateszt 61
Skype, kapcsolódási állapot 58
Skype, kijelentkezés 62
Skype, némítás 59
Skype, partner letiltása 59
Skype, partnerek 58
Skype, telefon hívása 59
Skype, videohívás 59
Skype, értesítések 61
Skype, új fiók 57
Smart TV, kezdőoldal 47
Smart TV, PIN-kód 46
Smart TV, regisztráció 46
Streaming videó 48
Szoftver, aktuális verzió 68
Szoftver, frissítés USB-n keresztül 68
Szoftver, internetes frissítés 68
Szülői minősítés 24
Súgó, használat 70
Súgó, táblagépen 70

T

Teletext 27
Teletext, beállítás 28
Teletext, beállítások 28
Teletext, kimerevítés 28
Teletext, osztott képemyő 28
Teletext, T.O.P. áttekintése 28
TV elhelyezése 34
TV műsor 29
TV újrahangolása 25
TV-műsorkalauz, információk 29
TV-nézés 22
Tápcsatlakozó 6
Távevő, elemek 21
Távevő, gombok 21

U

Univerzális hozzáférés 36
USB billentyűzet 15
USB egér 15
USB flash meghajtó, csatlakoztatás 16
USB merevlemez, csatlakoztatás 14
USB merevlemez, információk 14

V

Vezeték nélküli hálózat beállítása 7
VGA csatlakozás, tanácsok 10
Videofájlok, lejátszás 50
Videotéka 48
Vételi minőség 26

W

WPS – Wi-Fi Protected Setup 7

WPS, PIN kód 7

WWW. 47

Y

YPbPr csatlakozás, tanácsok 9

Z

Zenefájlok, lejátszás 50

Á

Állapot 23

Áramfogyasztás 64

Ó

Óra 32

