

Register your product and get support at
www.philips.com/welcome

Lámhleabhar Úsáideoir

PHILIPS

Ábhar

1	Turas 3
1.1	Smart TV 3
1.2	App gallery (gailearaí na bhFeidhmchlár) 3
1.3	Físeáin ar cíos 3
1.4	Teilifís ar líne 3
1.5	Líonraí sóisialta 4
1.6	Skype 4
1.7	Fóin chliste agus táibléid 4
1.8	An teilifís a chur ar sos agus taifeadtaí 4
1.9	Cluichíocht 5
1.10	EasyLink 5
2	Suiteáil 6
2.1	Leideanna maidir le láithriú 6
2.2	Cábla cumhachta 6
2.3	Aeróg 6
2.4	Mias satailíte 6
2.5	Líonra 6
2.6	Nasc gléasanna 8
2.7	Roghchlár suiteála 17
2.8	Seastán teilifíse agus gléasadh balla 17
2.9	Sábháilteacht agus cúram 17
3	Teilifís 19
3.1	Cas air 19
3.2	Cianrialtán 19
3.3	Ag Féachaint ar an Teilifís 21
3.4	Eolaire teilifíse 27
3.5	Athraigh go gléasanna 28
3.6	Fotheidil agus teangacha 29
3.7	Uaineadóirí agus clog 30
3.8	Socrúithe pictiúr 31
3.9	Socrúithe fuaim 32
3.10	Socrúithe Ambientlight 33
3.11	Rochtain uilíoch 34
4	Féach ar shatailít 36
4.1	Cainéil satailíte 36
4.2	Suiteáil satailíte 38
5	3D 42
5.1	Na rudaí a bheidh ag teastáil uait 42
5.2	Do spéaclaí 3D 42
5.3	Ag féachaint ar 3D 42
5.4	Féachaint 3D is fearr 42
5.5	Rabhadh sláinte 43
5.6	Cúram a thabhairt do na spéaclaí 3D 43
6	Smart TV 44
6.1	Roghchlár Baile 44
6.2	Feidhmchlár Smart TV 44
6.3	Físeáin, grianghraif agus ceol 47
6.4	Cuir teilifís ar sos 49
6.5	Taifeadadh 49
6.6	Feidhmchlár MyRemote 50
7	Skype 54
7.1	Céard é iTV? 54
7.2	Tosaigh Skype 54
7.3	Teagmhálaithe 55
7.4	Ag déanamh glao ar Skype 56

7.5	Creidmheas Skype 57
7.6	Socrúithe Skype 58
7.7	Sínigh amach: 58
7.8	Téarmaí Úsáide 58

8	Cluichí 59
8.1	Cluiche a imirt 59
8.2	Cluichí dhá imreoir 59

9	Sonraíochtaí teilifíse 60
9.1	Comhshaol 60
9.2	Cumhacht 61
9.3	Glacacht 61
9.4	Taispeáint 61
9.5	Fuaim 62
9.6	Ilmhéain 62
9.7	Nascacht 62
9.8	Toisí agus meáchain 62

10	Bogearraí teilifíse 64
10.1	Leagan bogearraí 64
10.2	Nuashonrú bogearraí 64
10.3	Bogearraí foinse oscailte 64
10.4	Ceadúnas foinse oscailte 65

11	Tacaíocht 66
11.1	Cláraigh 66
11.2	Ag úsáid Cabhair agus Cuardach 66
11.3	Tacaíocht ar líne 66
11.4	Cúram Custaiméirí 66

12	Cóipchearta agus ceadúnais 67
12.1	HDMI 67
12.2	Dolby 67
12.3	Skype 67
12.4	DivX 67
12.5	Microsoft 67
12.6	Trádmharcanna eile 67

Innéacs 67

Turas

Smart TV

Nasc an **Philips Smart LED TV** leis an Idirlíon agus bain triail as taithí nua teilifíse. Is féidir leat nasc sreinge a dhéanamh le do ródaire nó is féidir leat nascadh gan aon sreang le Wi-Fi.

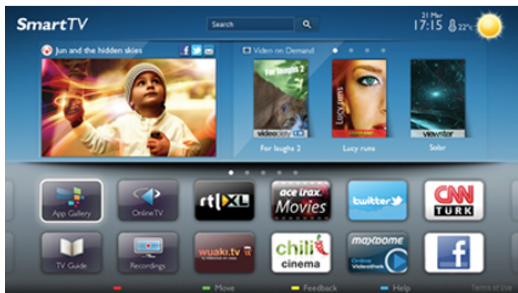

Nuair atá an teilifís nasctha le do líonra baile, is féidir le fón cliste grianghraf a thaispeáint ar an teilifís, is féidir leat físeáin atá stóráilte ar do rómhaire a sheinnt nó an teilifís a rialú le do thábléad.

Nuair atá do theilifís nasctha leis an Idirlíon, is féidir leat féachaint ar fhíseán ar cíós ó shiopa físeán ar líne, an t-eolaire teilifíse ar líne a léamh nó an clár teilifíse is ansa leat a thaifeadh ar Dhiosca Crua USB. Bainfidh tú níos mó taitnimh as feidhmchláir Smart TV mar go bhfuil gach cineál seirbhís siamsaíochta agus chaoithiúil iontu.

In **Cabhair**, brúigh **≡ Liosta** agus cuardaigh **Smart TV** chun tuilleadh eolais a fháil.

App gallery (gailearaí na bhFeidhmchlár)

Oscail **App gallery** (gailearaí na bhFeidhmchlár) i Smart TV chun na feidhmchláir a bhrabhsáil, ar bailiúchán de láithreáin ghréasáin iad atá curtha in oiriúint don teilifís.



Aimsigh an Feidhmchlár d'fhíseáin YouTube, nuachtán náisiúnta, albam grianghraf ar líne, Facebook, Twitter, srl . Tá Feidhmchláir ann chun físeán a fháil ar cíós ó shiopa físeán ar líne agus chun féachaint ar chlár a chaill tú. Mura bhfaighidh tú a bhfuil uait san App gallery (gailearaí na bhFeidhmchlár), bain triail as an nGréasán Domhanda agus bí ag scimeáil ar an Idirlíon ar an teilifís.

In **Cabhair**, brúigh **≡ Liosta** agus cuardaigh **App gallery** (gailearaí na bhFeidhmchlár) chun tuilleadh eolais a fháil.

Físeáin ar cíós

Ní gá duit an baile a fhágáil chun féachaint ar **fhíseán ar cíós**. Díreach faigh an scannán is nua ar cíós ó do shiopa físeán réigiúnach ar líne.

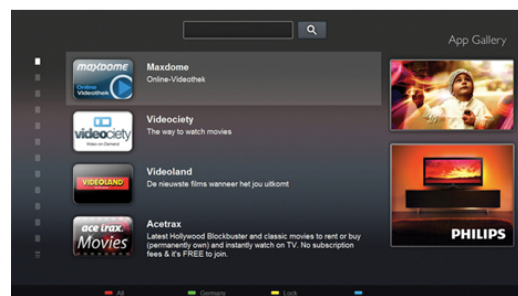

Tosaigh Smart TV agus cuir Feidhmchlár an tsiopa físeán ar leathanach tosaigh Smart TV.

Oscail Feidhmchlár an tsiopa físeán, cruthaigh do chuntas pearsanta féin, roghnaigh an scannán agus brúigh Seinn. Níl aon útamáil le híoslódáil, is féidir leat féachaint ar an scannán láithreach*.

In **Cabhair**, brúigh **≡ Liosta** agus cuardaigh **Físeáin ar cíós** chun tuilleadh eolais a fháil.

* Ag brath ar sheirbhís fíis-sruthaithe an tsiopa físeán atá i gceist.

Teilifís ar líne

Ligeann Feidhmchláir **Teilifís ar líne** Smart TV (teilifís sruthaithe) duit féachaint ar chlár teilifíse atá díreach cailte agat nó féachaint ar chlár nuair a fheileann sé is fear duit. Bí ag faire amach don lógó craoltóra san App gallery (gailearaí na bhFeidhmchlár).

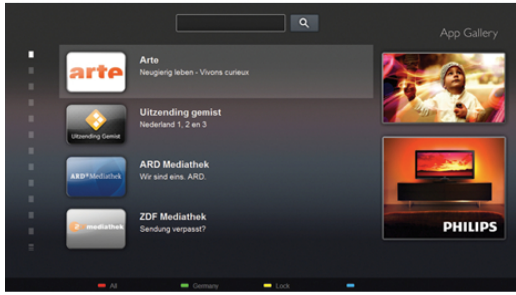

In **Cabhair**, brúigh ☰ **Liosta** agus cuardaigh **Teilifís ar líne** chun tuilleadh eolais a fháil.

1.5 Líonraí sóisialta

Ní gá duit dul chuig do rómhaire chun teachtaireachtaí do chara a sheiceáil. Oscail Smart TV, roghnaigh leathanach do **líonra sóisialta** agus seol teachtaireacht ar ais díreach ón áit a bhfuil tú i do shuí.



Tacaíonn Smart TV leis na líonraí sóisialta Facebook agus Twitter.

In **Cabhair**, brúigh ☰ **Liosta** agus cuardaigh **App gallery (gailearaí na bhFeidhmchlár)** chun tuilleadh eolais a fháil.

1.6 Skype

Is féidir leat glaonna físeáin a dhéanamh ar do theilifís in aisce le **Skype™**.



Is féidir leat gloch ar do chairde áit ar bith ar domhan agus iad a fheiceáil ar an scáileán. Teastaíonn ceamara a bhfuil micreafón ionsuite ann agus nasc maith don Idirlíon chun glao físe a dhéanamh.

In **Cabhair**, brúigh ☰ **List** agus cuardaigh **Skype** chun tuilleadh eolais a fháil.

1.7 Fóin chliste agus táibléid

Íoslódáil an feidhmchlár **Philips MyRemote** ó shiopa feidhmchlár d'fhóin chliste nó do thaibléid chun d'fhón cliste nó do thaibléad a úsáid mar chianrialtán teilifíse nó mar do rialaitheoir meán.



Oibrigh do theilifís ó d'fhón cliste nó do thaibléad, athraigh an cainéal nó athraigh an airde fuaimne. Is féidir leat d'fhón nó do thaibléad a úsáid chun grianghraif, ceol nó físeáin a sheoladh ó do rómhaire go dtí do theilifís leis an bhfeidhmchlár MyRemote. Agus nuair atá an feidhmchlár MyRemote ar thaibléad agat, is féidir leat an t-eolaire teilifíse a fháil, léamh faoi na cláir teilifíse agus an teilifís a athrú go dtí cainéal eile díreach le brú cnaipe amháin. Tá an feidhmchlár MyRemote ar fáil don iOS agus d'Android.

In **Cabhair**, brúigh ☰ **Liosta** agus cuardaigh **feidhmchlár MyRemote** chun tuilleadh eolais a fháil.

1.8 An teilifís a chur ar sos agus taifeadtaí

Má nascann tú Diosca Crua USB, is féidir leat **craoladh a chur ar sos agus a thaifeadh** ó chainéal teilifíse digití.



USB Hard Drive

Cuir do theilifís ar sos agus freagair an fón, nó díreach bíodh briseadh agat i nith cluiche. Stóráil an teilifís an craoladh ar an Diosca Crua USB agus is féidir leat féachaint air arís ar ball.

Nuair atá Diosca Crua USB nasctha agat, is féidir leat craoltaí digiteacha a thairfeadh freisin. Is féidir leat iad a thairfeadh nuair atá tú ag féachaint ar an gclár nó clár atá le craoladh sa todhchaí a sceidealú.

In **Cabhair**, brúigh **≡ Liosta** agus cuardaigh **Cuir teilifís ar sos** nó **Tairfeadh** chun tuilleadh eolais a fháil.

1.9

Cluichíocht

Má roghnaíonn tú **consól cluiche** sa roghchlár Baile, athraíonn an teilifís go huathoibríoch go dtí na socruithe is feara a fheileann do chluichíocht.

Má imríonn tú cluiche il-imreora a bhfuil scáileáin roinnte ann, is féidir leat an teilifís a shocrú chun gach scáileán a thaispeáint mar scáileán iomlán. Beidh gach imreoir in ann díriú ansin ar a chluiche féin.



Player 1

Player 2

Baineann an teilifís úsáid as teicneolaíocht 3D chun an dá scáileán a thaispeáint. Teastaíonn speaclaí 3D ón dá imreoir chun cluiche dhá imreoir a imirt le dhá scáileán iomlán.

In **Cabhair**, brúigh **≡ Liosta** agus cuardaigh **Consól cluiche** nó **Cluichí dhá imreoir** chun tuilleadh eolais a fháil.

1.10

EasyLink

Is féidir leat gléas nasctha, cosúil le seinnteoir Diosca Blu-ray, a oibriú le ciannaltán na teilifíse nuair atá **EasyLink** agat. Baineann EasyLink úsáid as HDMI CEC chun cumarsáid a dhéanamh leis na gléasanna nasctha.

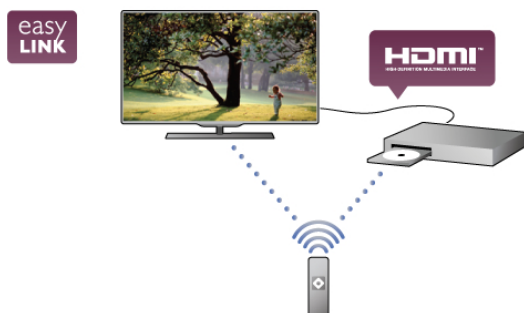

In **Cabhair**, brúigh **≡ Liosta** agus cuardaigh **EasyLink** chun tuilleadh eolais a fháil.

Suiteáil

2.1

Leideanna maidir le láithriú

- Cuir an teilifís in áit nach bhfuil an solas ag lonnú go díreach ar an scáileán.
- Ísligh an solas sa seomra chun na dálaí is feara a fháil don éifeacht Ambientlight.
- Cuir an teilifís suas le 25 cm ón mballa chun an éifeacht Ambientlight is feara a fháil.
- Is é an fad is feara le bheith ag féachaint ar an teilifís uaidh ná trí oiread méid fhiarthrasna an scáileáin. Nuair atá tú i do shuí, ba cheart go mbeadh do shúile ar an leibhéal céanna le lár an scáileáin.
- Cuir an teilifís ar dhromchla crua chun an fhuaim is feara a fháil.

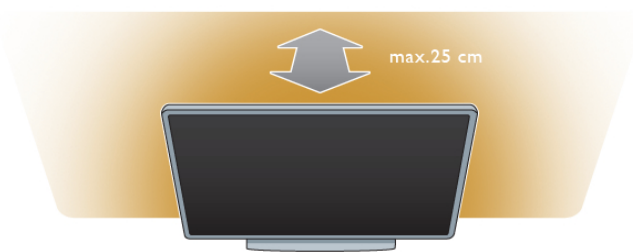

2.2

Cábla cumhachta

Cuir an cábla cumhachta isteach i soicéad **POWER** na teilifíse. Bí cinnte go bhfuil an cábla cumhachta curtha isteach go daingean sa teilifís. Bí cinnte gur féidir leat rochtain a fháil i gcónaí ar an bpluga cumhachta sa soicéad balla. Nuair atá an cábla cumhachta á dínascadh agat, tarraing an pluga i gcónaí, ná tarraing an cábla go deo.

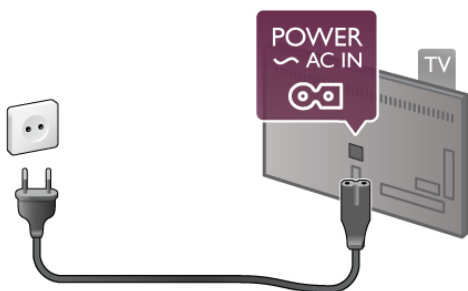

D'ainneoin go bhfuil tomhaltas cumhachta an-íseal ag an teilifís seo nuair atá sé ar fuireachas, bain amach an cábla cumhachta chun fuinneamh a shábháil mura mbeidh an teilifís in úsáid ar feadh tréimhse fada.

In **Cabhair**, brúigh **Liosta** agus cuardaigh **Fuireachas** chun tuilleadh eolais a fháil maidir leis an gcaoi an teilifís a chasadh air agus as.

2.3

Aeróg

Aimsigh an nasc aeróige ar chúl na teilifíse. Cuir isteach cábla na haeróige go daingean i soicéad **Aeróg**.

Is féidir leat d'aeróg féin a nascadh nó nasc a dhéanamh le comhartha aeróige ó chóras dailte aeróige (atá coitianta i réigiúin áirithe). Úsáid nascóir aeróige IEC Coax 75 Ohm RF.

Úsáid an nasc aeróige seo do chomharthaí ionchuir DVB-T agus DVB-C.

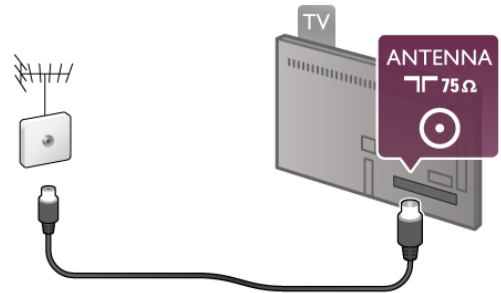

2.4

Mias satailíte

Aimsigh an nasc satailíte den chineál-F ar chúl na teilifíse. Ceangail an cábla ó do mhias satailíte leis an nasc seo.

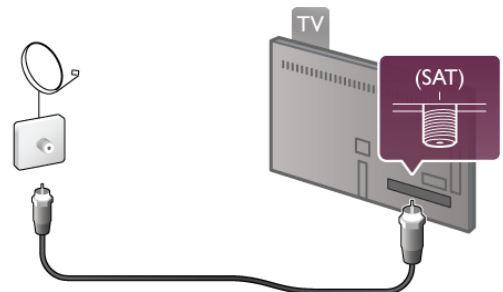

2.5

Líonra

Nasc gan sreang

Na rudaí a bheidh ag teastáil uait

Teastaíonn ródaire **gan sreang** uait chun an teilifís a nascadh gan sreang leis an Idirlíon. Úsáid nasc ardluais (leathanbhanda) don Idirlíon.



SimplyShare

Úsáideann an teilifís an prótacal SimplyShare chun comhaid ar ghléasanna eile ar do líonra gan sreang a aimsiú agus a oscailt, cosúil le do ríomhaire nó do ghléas NAS. Is féidir leat ríomhaire a úsáid a bhfuil Microsoft Windows XP, Vista nó Windows 7 air, nó Intel Mac OSX nó córas oibriúcháin atá bunaithe ar Linux.

Bogearraí freastalaí meán

Nuair atá bogearraí freastalaí meán ar do ríomhaire agat, is féidir leat do ghrianghraif, ceol agus físeáin atá stóraithe ar do ríomhaire a oscailt ar scáileán do theilifíse.

Úsáid leagan de na bogearraí freastalaí meán a eisíodh le gairid, cosúil le Windows Media Player 11, Twonky™ nó rud éigin eile cosúil leis*.

Suiteáil na bogearraí ar do ríomhaire agus socraigh suas é chun do chomhaid meán a roinnt leis an teilifís. Léigh treoirleabhar na mbogearraí freastalaí meán chun tuilleadh eolais a fháil. Chun do chomhaid a oscailt ar an teilifís, ní mór don bhogearraí freastalaí meán a bheith ar siúl ar do ríomhaire.

* In **Cabhair**, brúigh **≡ Liosta** agus cuardaigh **Bogearraí freastalaí meán, tacaithe** chun forbheathnú a fháil ar na bogearraí freastalaí meán atá tacaithe.

Déan an nasc

Lean céimeanna 1 go 5.

Céim 1 - Bí cinnte go bhfuil ródaire do líonra gan sreang casta air.

Céim 2 - Brúigh **🏠** agus roghnaigh **⚙️ Suiteáil** agus brúigh **OK**.

Céim 3 - Roghnaigh **Nasc le líonra** agus brúigh **OK**.

Céim 4 - Roghnaigh **Gan Sreang** agus brúigh **OK**.

Céim 5 - Roghnaigh **Scan** chun scanadh do do líonra gan sreang. Má tá ródaire agat le WPS (Suiteáil Cosanta Wi-Fi), is féidir leat **WPS** a roghnú. Déan do rogha agus brúigh **OK**.

- Scanadh

Roghnaigh **Scanadh** chun scanadh do do líonra gan sreang (do ródaire gan sreang). D'fhéadfadh an teilifís roinnt líonraí gan sreang a aimsiú i do chomharsanacht.

- WPS

Má tá WPS ag do ródaire, is féidir leat nascadh go díreach don ródaire gan scanadh. Téigh go dtí an ródaire, brúigh an cnaipe **WPS** agus téigh ar ais go dtí an teilifís taobh istigh de 2 nóiméad. Ansin brúigh **Nasc** chun an nasc a dhéanamh. Má tá gléasanna i do líonra gan sreang a úsáideann an córas criptithe slándála WEP, ní féidir leat WPS a úsáid. Má chaitheann tú an **cóid pin WPS** a úsáid chun nascadh, roghnaigh **Scanadh** in áit WPS.

Céim 6 - Sa liosta líonraí a aimsíofar, roghnaigh do líonra gan sreang agus brúigh **OK**.

Mura bhfuil do líonra sa liosta mar go bhfuil ainm an líonra i bhfolach (chas tú as craoladh SSID an ródaire), roghnaigh **Iontráil de Láimh** chun ainm an líonra a chur isteach tú féin.

Céim 7 - Ag brath ar an gcineál ródaire atá agat, is féidir leat d'eochair criptithe a chur isteach anois (WEP, WPA nó WPA2). Má tá an eochair criptithe don líonra seo curtha isteach agat cheana, is féidir leat **Ar Aghaidh** a roghnú chun an nasc a dhéanamh láithreach.

Má thacaíonn do ródaire le WPS nó le WPS pin, is féidir leat **WPS**, **WPS pin** nó **Caighdeánach** a roghnú. Déan do rogha agus brúigh **OK**.

- Caighdeánach

Roghnaigh **Caighdeánach** chun an eochair criptithe (pasfhocal, pasfhraza nó eochair slándála) a chur isteach de láimh. Is féidir leat an méarchlár ar an gciannaltán a úsáid chun an eochair criptithe a chur isteach. Nuair atá an eochair curtha isteach agat, brúigh **Nasc**.

- WPS pin

Chun nasc daingnithe WPS a dhéanamh le cód PIN, roghnaigh **WPS pin** agus brúigh **OK**. Scríobh síos an cód PIN a thaispeánfar a mbeidh ocht n-uimhir ann agus cuir isteach i mbogearraí an ródaire ar do ríomhaire é. Téigh ar ais go dtí an teilifís agus brúigh **Nasc**. Téigh go dtí treoirleabhar an ródaire chun fáil amach cá bhfuil an cód PIN le hiontráil i mbogearraí an ródaire.

Céim 8 - Taispeánfar teachtaireacht nuair a éireoidh leis an nasc.

Cumraíocht líonra

Má theipeann ar an nasc, is féidir leat socrú DHCP an ródaire a sheiceáil. Ba cheart socrú an DHCP a athrú go **Air**.

Mar rogha air sin, más ardúsáideoir tú agus má tá uait do líonra a shuiteáil le seolachán IP statach, athraigh socrú na teilifíse go IP Statach.

Chun socrú na teilifíse a athrú go IP Statach, brúigh **🏠** agus roghnaigh **⚙️ Suiteáil** agus brúigh **OK**. Roghnaigh **Socruithe líonra > Cumraíocht líonra > IP Statach**. Nuair atá IP Statach roghnaithe sa roghchlár agat, is féidir leat an seoladh IP agus socruithe riachtanacha eile a athrú in **Cumraíocht IP Statach** sa roghchlár céanna.

Fadhbanna líonra

Níor aimsíodh an líonra gan sreang nó tá sé díchumtha

- Tá oighinn micreathonnacha, fóin DECT nó gléasanna eile Wi-Fi 802.11b/g/n i do chomharsanacht in ann cur isteach ar an líonra gan sreang.
- Bí cinnte go ligeann na ballaí dóiteáin i do líonra rochtain ar nasc gan sreang na teilifíse.
- Mura n-oibreoidh an líonra gan sreang i gceart i do theach, bain triail as an líonra sreangaithe a shuiteáil.

Ní oibríonn an tIdirlíon

- Má tá an nasc don ródaire ag obair i gceart, seiceáil nasc an ródaire don tIdirlíon.

Tá an ríomhaire agus an nasc tIdirlín mall

- Féach i dtreoirleabhar úsáideora do ródaire gan sreang chun eolas a fháil maidir le raon laistigh, ráta aistrithe nó factóirí eile a bhaineann le caighdeán an chomhartha.
- Úsáid nasc tIdirlín ardluais (leathanbhanda) do do ródaire.

Nasc sreangaithe

Na rudaí a bheidh ag teastáil uait

Teastaíonn **ródaire** líonra chun an teilifís a nascadh leis an Idirlíon. Úsáid ródaire a bhfuil nasc ardluais (leathanbhanda) aige don Idirlíon.

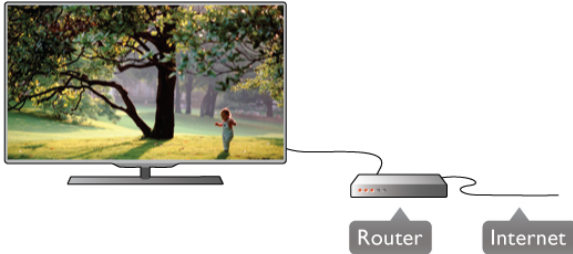

Suiteáil

Lean céimeanna **1** go **5**.

1 - Nasc an ródaire leis an teilifís le cábla líonra (cábla Ethernet**).

2 - Bí cinnte go bhfuil an ródaire casta air.

3 - Brúigh agus roghnaigh **Suiteáil** agus brúigh **OK**.

4 - Roghnaigh **Nasc le líonra** agus brúigh **OK**.

5 - Roghnaigh **Sreangaithe** agus brúigh **OK**.

Déanann an teilifís cuardach leanúnach don nasc líonra.

Taispeánfar teachtaireacht nuair a éireoidh leis an nasc.

Cumraíocht líonra

Má theipeann ar an nasc, is féidir leat socrú DHCP an ródaire a sheiceáil. Ba cheart DHCP a shocrú do Air.

Mar rogha air sin, más ardúsáideoir tú agus má tá uait do líonra a shuiteáil le seolachán IP statach, athraigh socrú na teilifíse go IP Statach.

Chun socrú na teilifíse a athrú go IP Statach, brúigh agus roghnaigh **Suiteáil** agus brúigh **OK**.

Roghnaigh **Socruithe líonra** > **Cumraíocht líonra** > **IP Statach**.

Nuair atá IP Statach roghnaithe sa roghchlár, is féidir leat an seoladh IP agus socruithe riachtanacha eile a shocrú i **Cumraíocht IP Statach** sa roghchlár céanna.

SimplyShare

Úsáideann an teilifís an prótacal SimplyShare chun comhaid ar ghléasanna eile ar do líonra gan sreang a aimsiú agus a oscailt, cosúil le do ríomhaire. Is féidir leat ríomhaire a úsáid a bhfuil Microsoft Windows XP, Vista nó Windows 7 air, nó Intel Mac OSX nó córas oibriúcháin atá bunaithe ar Linux.

Bogearraí freastalaí meán

Nuair atá bogearraí freastalaí meán ar do ríomhaire agat, is féidir leat do ghrianghraif, ceol agus físeáin atá stóráilte ar do ríomhaire a oscailt ar scáileán do theilifíse.

Úsáid leagan de na bogearraí freastalaí meán a eisíodh le gairid, cosúil le Windows Media Player 11, Twonky™ nó rud éigin eile cosúil leis*.

Suiteáil na bogearraí ar do ríomhaire agus socraigh suas é chun do chomhaid meán a roinnt leis an teilifís. Léigh treoirleabhar na mbogearraí freastalaí meán chun tuilleadh eolais a fháil.

Ní mór do na bogearraí freastalaí meán a bheith ar siúl ar do ríomhaire chun do chomhaid a oscailt ar an teilifís.

* In **Cabhair**, brúigh **Liosta** agus cuardaigh **Bogearraí freastalaí meán, tacaithe** chun forbhreathnú a fháil ar na bogearraí freastalaí meán atá tacaithe.

**Chun rialacháin EMC a chomhlíonadh, úsáid cábla Ethernet FTP Cat. 5E díonta.

Socruithe líonra

Chun na socruithe Líonra a oscailt, brúigh agus roghnaigh **Suiteáil** agus brúigh **OK**.

Roghnaigh **socruithe Líonra** agus brúigh **OK**.

Socruithe líonra amhairc

Tá gach socrú líonra reatha ar taispeáint anseo. An seoladh IP agus MAC, neart an chomhartha, luas, modh criptithe, srl.

Cineál líonra

Athraíonn sé socrú an líonra do Sreangaithe nó Gan Sreang.

Cumraíocht líonra

Athraíonn sé socrú chumraíocht an líonra do DHCP & IP Uathoirbríoch nó IP Statach.

Cumraíocht IP Statach

Má tá IP Statach socraithe, is féidir leat gach socrú IP statach riachtanach a shocrú anseo.

Rindreálaí Meán Digiteach - DMR

Chun glacadh le comhaid ilmheáin ó fhóin chliste nó táibléid, athraigh an DMR do Air.

Ainm an líonra teilifíse

Má tá níos mó ná teilifís amháin i do líonra, is féidir leat na teilifíseanna a athainmniú anseo.

Glan cuimhne Idirlín

Glanann tú gach comhad Idirlín atá stóráilte ar do theilifís le Glan cuimhne Idirlín. Glanann tú clárú do Philips Smart TV agus do shocrú rátála tuismitheoirí, do logálacha do d'fheidhmchlár siopa físeán, gach ceanán feidhmchláir Smart TV, leabharharcanna agus stair Idirlín. Tá feidhmchláir MHEG idirghníomhacha in ann 'fianáin', mar a thugtar orthu, a shábháil ar do theilifís freisin. Glanfar na comhaid sin freisin.

2.6

Nasc gléasanna

Leideanna maidir le nasc

Treoir maidir le nascacht

Nasc gléas leis an teilifís i gcónaí leis an **nasc is airde caighdeán atá ar fáil**. Anuas air sin, úsáid cáblaí ar chaighdeán maith chun a chinntiú go n-aistreofar pictiúir agus fuaimeanna go maith.

Má tá cabhair ag teastáil uait chun roinnt gléasanna a nascadh leis an teilifís, is féidir leat cuairt a thabhairt ar **threoir nascachta Philips TV**. Tugann an treoir eolas maidir leis an gcaoi nascadh agus maidir leis na cáblaí atá le húsáid.

Téigh go dtí www.connectivityguide.philips.com

Aeróg

Má tá Bosca bairr (glacadóir digiteach) nó Taifeadán agat, nasc cáblaí na haeróige chun **comhartha na haeróige** a rith tríd an mBosca bairr agus/nó an Taifeadán i dtosach sula n-iontrálfaidh sé an teilifís. Ar an gcaoi sin, is féidir leis an aeróg agus an Bosca bairr cainéil bhreise fhéideartha a sheoladh go dtí an Taifeadán le haghaidh a dtaifeadta.

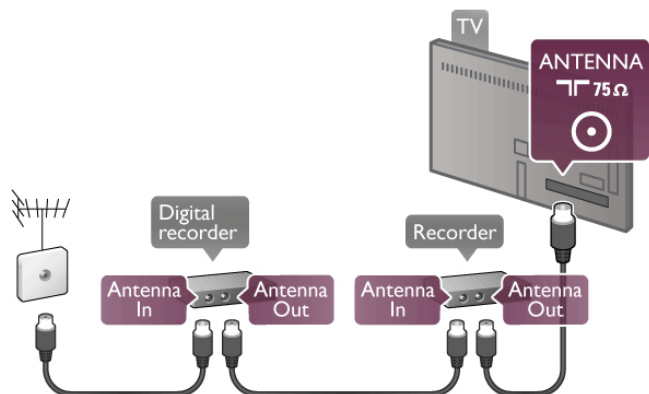

HDMI

Tá an caighdeán is fearr pictiúir agus fuaim ag nasc **HDMI**. Tá comharthaí físeáin agus fuaim in aon chábla HDMI. Úsáid cábla HDMI le haghaidh comharthaí teilifíse ardghléine (HD). Chun an t-aistriú comhartha is airde caighdeáin a fháil, ná húsáid cábla HDMI níos faide ná 5 méadar.

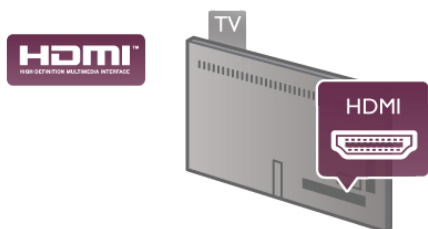

EasyLink HDMI CEC

Má tá do ghléasanna nasctha le HDMI agus má tá EasyLink acu, is féidir leat iad a oibriú le cianrialtán teilifíse. Ní mór EasyLink HDMI CEC a chasadh air ar an teilifís agus ar an ngléas nasctha. In **Cabhair**, brúigh **Liosta** agus cuardaigh **EasyLink HDMI CEC** chun tuilleadh eolais a fháil faoin gcaoi EasyLink a úsáid.

HDMI ARC

Tá ARC (Cainéal Fíllte Fuaim) ag gach ceann de na naisc HDMI ar an teilifís.

Má tá an nasc HDMI ARC ag an ngléas freisin, ar gnách gur Córas Amharclainne Baile (HTS) é, nasc le haon cheann de na naisc HDMI ar an teilifís seo é. Ní chaithfidh an cábla fuaim breise a sheolann fuaim na teilifíse go dtí an HTS a bheith agat nuair atá nasc HDMI ARC ann. Tá an dá chomhartha sa nasc HDMI ARC.

Is féidir leat aon nasc HDMI ar an teilifís seo a úsáid chun an HTS a nascadh ach níl ARC ar fáil ach do 1 gléas/nasc ag aon uair amháin.

Sa chás gur fearr leat ARC a chasadh as ar na naisc HDMI, brúigh **Home** agus roghnaigh **Suiteáil** agus brúigh **OK**.

Roghnaigh **Socrúithe teilifíse > Fuaim > Ardghlúanna > HDMI ARC**.

DVI go HDMI

Úsáid cuibheoir DVI go HDMI mura bhfuil ag do ghléas ach nasc DVI. Úsáid ceann de na naisc HDMI agus cuir cábla Fuaim Clé/Deas (mion-seac 3.5 mm) isteach san AUDIO IN VGA/DVI le haghaidh fuaim, ar chúl na teilifíse.

Cosaint ar chóipeáil

Tacaíonn cáblaí DVI agus HDMI le HDCP (Cosaint Ábhar Digiteach Ard-Leitheadbhand). Is comhartha chosaint ar chóipeáil HDCP a chuireann cosc ar chóipeáil ábhar ó dhiosca DVD nó Diosca Blu-ray. Tagraítear dó fresin mar DRM (Bainistíocht Ceart Digiteach).

Y Pb Pr

Is nasc ar ardchaighdeán **Físchomhartha Comhpháirteanna YPbPr**. Is féidir an nasc YPbPr a úsáid do chomhartha teilifíse ardghléine (HD). Chomh maith leis na comharthaí Y, Pb agus Pr, cuir isteach na comharthaí Fuaim Chlé agus Fuaim Dheas le haghaidh fuaim.

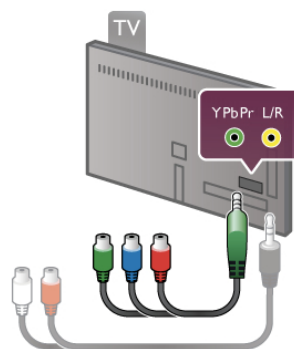

Úsáid an cábla cuibheora YPbPr chun do ghléas a nascadh. Meaitseáil na dathanna nascóra YPbPr (uaine, gorm, dearg) leis na plugaí cábla nuair a nascann tú. Úsáid cábla cuibheora Fuaim RCA go mion-seac (3.5mm) (ní chuirtear ar fáil é) má tá fuaim ag do ghléas freisin.

SCART

Nasc ar ardchaighdeán é **SCART**. Is féidir an nasc SCART a úsáid le haghaidh comharthaí físe CVBS agus RGB ach ní féidir é a úsáid le haghaidh comharthaí teilifíse Ardghléine (HD). Bíonn idir comharthaí físe agus fuaim i gceist leis an nasc SCART.

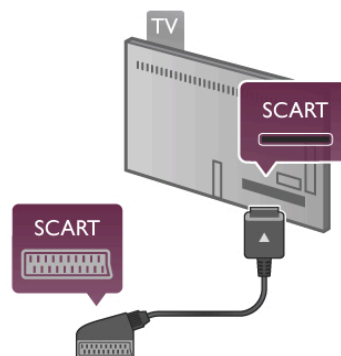

Úsáid an cábla cuibheora SCART atá curtha ar fáil chun do ghléas a nascadh.

Fuaim Amach - Optúil

Nasc fuaim ar ardchaighdeán é **Fuaim Amach - Optúil**. Tá an nasc optúil seo in ann 5.1 cainéal fuaim a iompar. Mura bhfuil aon nasc HDMI ARC ag do ghléas fuaim, ar gnách gur Córas Amharclainne Baile (HTS), is féidir leat an cábla fuaim seo a nascadh le nasc Fuaim Isteach - Optúil ar an HTS. Seolfaidh an cábla Fuaim seo fuaim na teilifíse go dtí an HTS.



Is féidir leat cineál an chomhartha fuaim amach a shocrú chun dul in oiriúint do chumais fuaim do Chóras Amharclainne Baile.

In **Cabhair**, brúigh **≡ Liosta** agus cuardaigh **socrúithe Fuaim Amach** chun tuilleadh eolais a fháil.

Mura mbeidh an fhuaim ag meaitseáil an fhís ar an scáileán, is féidir leat an sioncronú fuaim go físe a choigeartú.

In **Cabhair**, brúigh **≡ Liosta** agus cuardaigh **sioncronú Fuaim go Físe** chun tuilleadh eolais a fháil.

VGA

Úsáid cábla **VGA** (nascóir D-sub 15) chun ríomhaire a nascadh leis an teilifís. Is féidir leat an teilifís a úsáid mar mhonatóir ríomhaire nuair atá nasc VGA agat. Is féidir leat cábla **Fuaim Clé/Deas** a chur leis le haghaidh fuaim (mion-seac 3.5 mm).

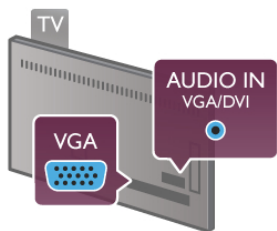

Is féidir leat do ríomhaire a nascadh freisin gan sreang chun féachaint ar na comhaid ilmheáin atá stóráilte ar do ríomhaire ar an teilifís.

In **Cabhair**, brúigh **≡ Liosta** agus cuardaigh **Líonra, gan sreang** chun tuilleadh eolais a fháil.

EasyLink HDMI CEC

HDMI CEC

Is féidir leat gléas nasctha a oibriú le cianrialtán na teilifíse le **EasyLink**. Baineann EasyLink úsáid as HDMI CEC* chun cumarsáid a dhéanamh leis an gléasanna nasctha. Ní mór do na gléasanna a bheith in ann tacú le HDMI CEC agus ní mór dóibh a bheith nasctha le nasc HDMI.

* *Rialú Leictreonaic Tomhaltóra*

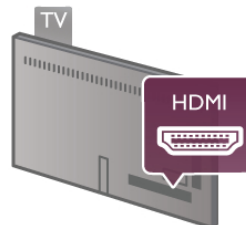

Suiteáil EasyLink

Tagann an teilifís le EasyLink casta air. Bí cinnte go bhfuil na socruithe HDMI CEC suiteáilte i gceart ar na gléasanna EasyLink atá nasctha. Tá an seans ann nach n-oibreoidh EasyLink le gléasanna ó bhrandaí eile.

HDMI CEC ar bhrandaí eile

Tá ainmneacha éagsúla ag feidhmiúlacht HDMI CEC ar bhrandaí éagsúla. Seo roinnt samplaí: Anynet, Aquos Link, Bravia Theatre Sync, Kuro Link, Simplink agus Viera Link. Níl gach branda comhoiriúnach go hiomlán le EasyLink.

Is lena n-úinéirí faoi seach ainmneacha branda HDMI CEC.

Gléasanna a oibriú

Chun gléas atá nasctha le HDMI a oibriú agus é a shuiteáil le EasyLink, roghnaigh an gléas - nó a ghníomhaíocht - sa liosta de naisc teilifíse. Brúigh **➡ SOURCE**, roghnaigh gléas atá nasctha le nasc HDMI agus brúigh **OK**.



Chomh luath is a bheidh an gléas roghnaithe, is féidir le cianrialtán na teilifíse an gléas a rialú. Mar sin féin, ní chuirtear ar aghaidh chuig an ngléas na heochracha **🏠 (Baile)** agus **⏸ OPTIONS** agus roinnt méaracha tipiciúla teilifíse eile, cosúil le **Ambilight**.

Mura mbeidh an eochair atá ag teastáil uait ar fáil ar chianrialtán na teilifíse, is féidir leat an eochair a roghnú sa roghchlár Roghanna. Brúigh **⏸ OPTIONS** agus roghnaigh **📄 Rialtán** ar an mbarra roghchláir. Roghnaigh an eochair gléis atá ag teastáil uait ar an scáileán agus brúigh **OK**.

Tá an seans ann nach mbeidh roinnt méaracha gléis an-sainiúil ar fáil sa roghchlár Rialtán.

Socrúithe EasyLink

Tagann an teilifís le gach socrú EasyLink casta air. Is féidir leat aon socrú EasyLink a chasadh as go neamhspleách.

EasyLink

Chun EasyLink a chasadh as ar fad, brúigh **🏠** agus roghnaigh **⚙ Suiteáil** agus brúigh **OK**.

Roghnaigh **Socrúithe teilifíse > Socrúithe ginearálta > EasyLink > EasyLink**. Roghnaigh **As** agus brúigh **OK**.

Cianrialtán EasyLink

Má theastaíonn uait go mbeidh cumarsáid idir gléasanna ach ní tú ag iarraidh iad a oibriú le cianrialtán na teilifíse, is féidir leat cianrialtán EasyLink a chasadh as leis féin.

I roghchlár socruithe EasyLink, roghnaigh **Cianrialtán EasyLink** agus roghnaigh **As**.

Nasc Pixel Plus

D'fhéadfadh a bpróiseáil chaighdeán pictiúir féin a bheith ag roinnt gléasanna, leithéidí seinnteoir DVD nó Diosca Blu-ray. Chun droch-chaighdeán pictiúir mar thoradh ar thrasnaíocht le próiseáil na teilifíse a sheachaint, ba cheart próiseáil pictiúir na ngléasanna seo a díchumasú. Tagann an teilifís le Pixel Plus link casta air agus díchumasaíonn sé próiseáil chaighdeán pictiúir gléasanna Philips a nascadh leis an teilifís le gairid. Chun Pixel Plus link a chasadh as, roghnaigh **Pixel Plus link** i roghchlár socruithe EasyLink agus roghnaigh **As**.

Uathathrú fotheideal

Má sheinneann tú DVD nó Diosca Blu-ray ar sheinnteoir diosca Philips a thacaíonn le fotheidil, is féidir leis an teilifís na fotheidil a bhogadh suas. Beidh fotheidil le feiceáil beag beann ar an bhformáid Pictiúir a roghnaíonn tú. Tagann an teilifís le hUathathrú fotheideal casta air. Chun Uathathrú fotheideal a chasadh as, roghnaigh **Uathathrú fotheideal** i roghchlár socruithe EasyLink agus roghnaigh **As**.

Comhéadan Coiteann CAM

CI+

Tá an teilifís seo réidh do Rochtain Choinníollach CI+.

Is féidir leat féachaint ar scothchláir HD, cosúil le scannáin agus cláir spóirt atá curtha ar fáil ag craoltóirí teilifíse digítí i do réigiún le CI+. Scrobhann craoltóirí teilifíse na cláir seo agus díscrobhann modúl CI+ réamhíochta iad. Cuireann craoltóirí teilifíse digítí an modúl CI+ seo (Modúl Rochtana Choinníollach - CAM) ar fáil nuair a liostáilann tú lena scothchláir. Bíonn leibhéal an-ard cosaint cóipe ag na cláir sin.

Déan teagmháil le craoltóirí teilifíse digítí le haghaidh tuilleadh eolais maidir le téarmaí agus coinníollacha.

In **Cabhair**, brúigh **Liosta** agus cuardaigh **Comhéadan Coiteann CAM** chun tuilleadh eolais a fháil faoin gcaoi CAM a nascadh.



CAM

Cuir isteach modúl CAM

Cas as an teilifís sula gcuirfidh tú CAM isteach. Beidh an modh ceart chun an CAM a chur isteach le feiceáil ar an gCAM. Má chuireann tú isteach mícheart é, d'fhéadfá damáiste a dhéanamh don CAM agus don teilifís.

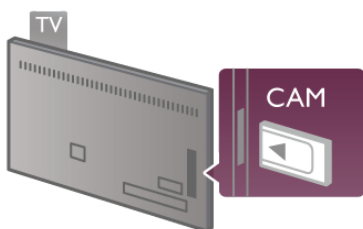

Úsáid an sliotán don Chomhéadan Coiteann ar thaobh na láimhe clé den teilifís chun an cárta CAM a chur isteach*. Cuir isteach an CAM go deas réidh go dtí nach bhfuil sé in ann dul níos faide agus fág sa sliotán go buan é. D'fhéadfadh sé roinnt nóiméad a thógáil sula ngníomhachtófar an CAM. Má bhaintear amach an CAM, díghníomhachtófar an tseirbhís craolacháin ar an teilifís.

* Glacann an Comhéadan Coiteann le cárta ríomhaire (PCMCIA) a gcuireann tú cárta cliste isteach ann. Ba cheart go gcuirfeadh an craoltóir teilifíse an dá chárta ar fáil.

Má tá CAM curtha isteach agus má tá na táillí liostála íochta (tá bealaí nasctha in ann a bheith éagsúil), is féidir leat féachaint ar an gcráoladh teilifíse. Is do do theilifís féin go heisiach an CAM atá curtha isteach.

Socruithe CAM

Chun pasfhocail nó cóid PIN a shocrú don chraoladh teilifíse CAM, brúigh **🏠** agus roghnaigh **⚙️ Suiteáil** agus brúigh **OK**. Roghnaigh **Socruithe cainéil > Comhéadan coiteann**. Roghnaigh craoltóirí teilifíse CAM agus brúigh **OK**.

Bosca bairr STB

Úsáid 2 cábla aeróige chun an aeróg a nascadh leis an mBosca bairr (ar glacadóir digiteach é) agus an teilifís.

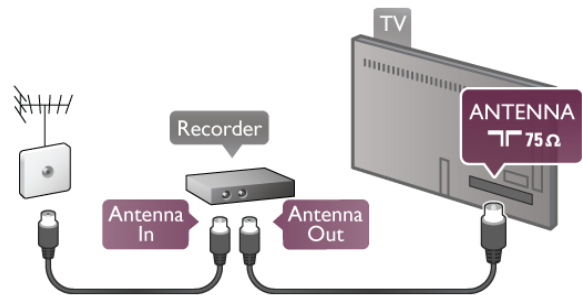

In aice leis na nasc aeróige, cuir isteach cábla HDMI chun an Bosca bairr a nascadh leis an teilifís. Mar rogha air sin, is féidir leat cábla SCART a úsáid mura bhfuil aon nasc HDMI ag an mBosca bairr.

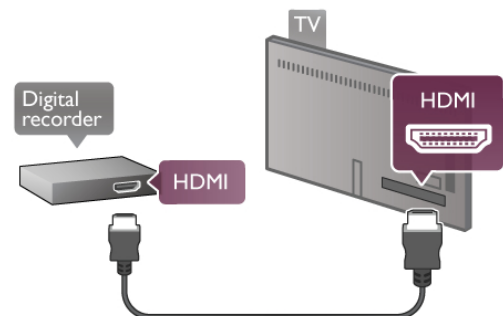

Cas as an t-amadóir

Cas as an t-uaineadóir uathoibríoch mura n-úsáideann tú ach cianrialtán an bhosca bairr amháin. Mura ndéanfaidh tú é seo, casfaidh an teilifís as go huathoibríoch tar éis tréimhse 4 huairé gan aon eochair a bheith brúite ar chianrialtán na teilifíse.

Chun an t-uaineadóir Casadh as a chasadh as, brúigh 🏠 agus roghnaigh ⚙️ **Suiteáil** agus brúigh OK.
Roghnaigh **Socrúithe teilifíse** > **Socrúithe ginéarála** > **Cas as uaineadóir** agus roghnaigh **As**.

Glacadóir satailíte

Nasc cábla na méise aeróige leis an nglacadóir Satailíte.

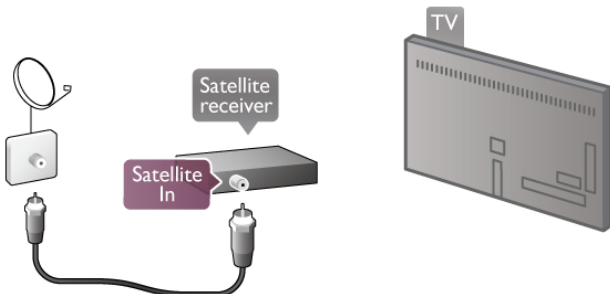

In aice leis an nasc aeróige, cuir isteach cábla HDMI chun an gléas a nascadh leis an teilifís. Mar rogha air sin, is féidir leat cábla SCART a úsáid mura bhfuil aon nasc HDMI ag an ngléas.

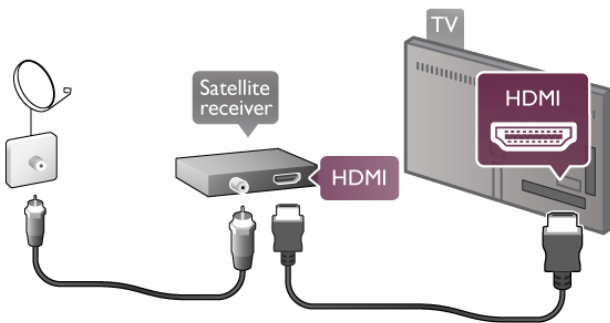

Cas as an t-amadóir

Díghníomhachtaigh an t-uaineadóir Casadh as mura n-úsáideann tú ach cianrialtán an glacadóra satailíte amháin. Mura ndéanfaidh tú é seo, casfaidh an teilifís as go huathoibríoch tar éis tréimhse 4 huairé gan aon eochair a bheith brúite ar chianrialtán na teilifíse.

Chun é a díghníomhachtú, brúigh 🏠 agus roghnaigh ⚙️ **Suiteáil** agus brúigh OK.
Roghnaigh **Socrúithe teilifíse** > **Socrúithe ginéarála** > **Cas as amadóir** agus athraigh an barra sleamhnáin go 0.

Córas Amharclainne Baile (HTS)

Nasc

Úsáid an cábla HDMI chun Córas Amharclainne Baile (HTS) a nascadh leis an teilifís. Is féidir leat Philips Soundbar a nascadh nó HTS a bhfuil seinnteoir diosca ionsuite aige.

Mar rogha air sin, is féidir leat cábla SCART a úsáid mura bhfuil aon nasc HDMI ag an ngléas.

HDMI ARC

Má tá nasc HDMI ARC ag do Chóras Amharclainne Baile, is féidir leat aon nasc HDMI ar an teilifís a úsáid chun nascadh. Soláthraíonn gach nasc HDMI ar an teilifís an comhartha Cainéal Fíllte Fuaimne (ARC). Ach nuair a bheidh an Córas Amharclainne Baile nasctha agat, ní féidir leis an teilifís ach an comhartha ARC a sheoladh go dtí an nasc HDMI seo. Ní theastaíonn uait an cábla fuaimne breise a nascadh nuair atá HDMI ARC ann. Bíonn an dá chomhartha ann sa nasc HDMI ARC.

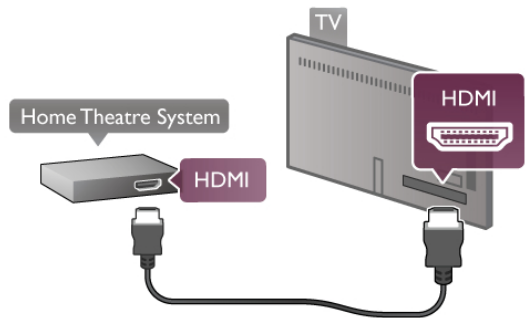

Mura bhfuil aon nasc HDMI ARC ag an gCóras Amharclainne Baile, úsáid cábla fuaimne optúil chun fuaim na teilifíse a sheoladh go dtí an Córas Amharclainne Baile.

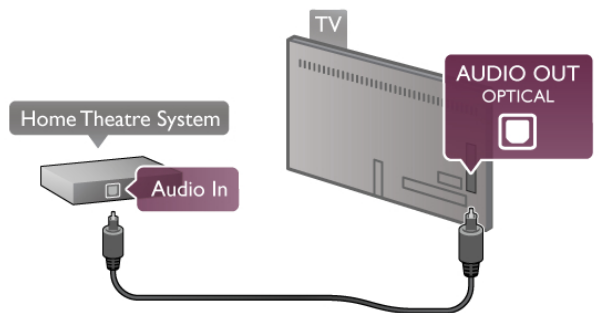

Sioncronú fuaimne go físe (sionc)

Mura mbeidh an fhuaim ag meaitseáil an fhís ar an scáileán, is féidir leat moill a shocrú ar an gcuid is mó de Chórais Amharclainne Baile DVD chun go mbeidh an fhuaim agus an fhís ag meaitseáil a chéile. Nuair nach mbíonn siad ag meaitseáil, bíonn sé le tabhairt faoi deara nuair a bhíonn daoine ag caint, agus tá an abairt críochnaithe acu sula stopann a liopaí ag bogadh.

In **Cabhair**, brúigh ☰ **Liosta** agus cuardaigh **sioncronú Fuaimne go Físe** chun tuilleadh eolais a fháil.



Sioncronú fuaimne go físe

Nuair atá Córas Amharclainne Baile (HTS) nasctha leis an teilifís, ba cheart go mbeadh an pictiúr ar an teilifís agus an fhuaim ón HTS sioncronaithe. Nuair nach mbíonn siad ag meaitseáil, bíonn sé le tabhairt faoi deara nuair a bhíonn daoine ag caint, agus tá an abairt críochnaithe acu sula stopann a liopaí ag bogadh, nó an bealach eile thart.

Sioncronú uathoibríoch fuaimne go físeBíonn an sioncronú fuaimne go físe sioncronaithe go huathoibríoch leis na Córais Amharclainne Baile is nua ó Philips, agus bíonn sé i gcónaí ceart.

Moill sionc Fuaimne



I gcás roinnt Córas Amharclainne Baile, tá an seans ann go mbeidh ort an mhoill sionc fuaim a choigeartú chun an fhuaim a shioncronú leis an bhfís. Ardaigh an luach moille ar an HTS go dtí go mbeidh an pictiúr agus an fhuaim ag meaitseáil. D'fhéadfadh luach moille de 180ms a bheith ag teastáil. Léigh treoirleabhar úsáideora an HTS.

Nuair a bheidh an luach moille socraithe ar an HTS agat, beidh ort an mhoill Fuaim Amach ar an teilifís a chasadh as. Chun moill Fuaim Amach a chasadh as, brúigh  agus roghnaigh  **Suiteáil** agus brúigh **OK**.

Roghnaigh **Socrúithe teilifíse** > **Fuaim** > **moill Fuaim Amach**. Roghnaigh **As** agus brúigh **OK**.

Seach-chur Fuaim Amach

Murar féidir leat moill a shocrú ar an gCóras Amharclainne Baile, is féidir leat an teilifís a shocrú chun an fhuaim a shioncronú.

Chun an fhuaim a shioncronú ar an teilifís, brúigh  agus roghnaigh  **Suiteáil** agus brúigh **OK**.

Roghnaigh **Socrúithe teilifíse** > **Fuaim** > **Seach-chur Fuaim Amach**. Úsáid an barra sleamhnáin chun an seach-chur fuaim a shocrú agus brúigh **OK**. Déanann an luach a socraítear cúiteamh don méid ama atá ag teastáil ón gCóras Amharclainne Baile chun fuaim phictiúr na teilifíse a phróiseáil. Is féidir leat an seach-chur a shocrú ag eatrainmh 5ms. Is é -60ms an socrú is airde. Ba cheart go mbeadh an socrú don mhoill Fuaim Amach casta air.

Socráithe d'Fhuaim Amach formáid Fuaim Amach

Is é **Ilchainéil** an gnáthshocrú d'fhormáid Fuaim Amach. Tá Córais Amharclainne Baile a bhfuil córais fuaim ilchainéil acu (Dolby Digital, DTS® nó a leithéidí) in ann glacadh le comhartha fuaim comhbhrúite ilchainéil ó chainéal teilifíse nó ó sheinnteoire dísca nasctha.



Chun an fhormáid Fuaim Amach a shocrú, brúigh  agus roghnaigh  **Suiteáil** agus brúigh **OK**.

Roghnaigh **Socrúithe teilifíse** > **Fuaim** > **formáid Fuaim Amach**.

Má tá Córas Amharclainne Baile agat nach bhfuil aon chumas aige fuaim ilchainéil a phróiseáil, roghnaigh **Steiréo**.

Leibhéaladh Fuaim Amach

Úsáid an socrú leibhéaladh Fuaim Amach chun airde fuaim (treise) na teilifíse agus an Chórais Amharclainne Baile a chothromú nuair a athraíonn tú ó cheann amháin go ceann eile. Is féidir le difríochtaí i bpróiseáil fuaim a bheith in n-údar do dhifríochtaí in airde fuaim.

Chun an difríocht a chothromú, brúigh  agus roghnaigh  **Suiteáil** agus brúigh **OK**.

Roghnaigh **Socrúithe teilifíse** > **Fuaim** > **Leibhéaladh Fuaim Amach**.

Má tá an difríocht san airde fuaim mór, roghnaigh **Níos Mó**. Má tá an difríocht san airde fuaim beag, roghnaigh **Níos Lú**.

Baineann leibhéaladh Fuaim Amach le comharthaí fuaim Fuaim Amach - Optúil agus HDMI-ARC aron.

Seinnteoire Dísca Blu-ray

Úsáid an cábla HDMI chun an seinnteoire Dísca Blu-ray a nascadh leis an teilifís.

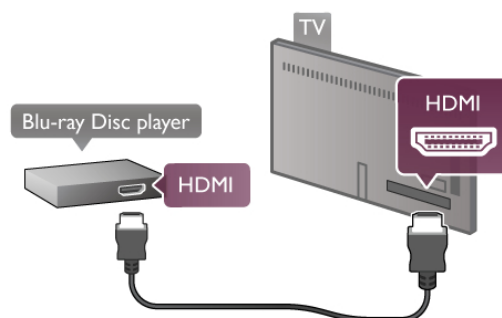

Má tá EasyLink HDMI CEC ag an seinnteoire Dísca Blu-ray, is féidir leat an seinnteoire a oibriú le cianrialtán na teilifíse. In **Cabhair**, brúigh  **Liosta** agus cuardaigh **EasyLink HDMI CEC** chun tuilleadh eolais a fháil.

Seinnteoire DVD

Úsáid an HDMI cábla chun an seinnteoire DVD a nascadh leis an teilifís.

Mar rogha air sin, is féidir leat cábla SCART a úsáid mura bhfuil aon nasc HDMI ag an ngléas.

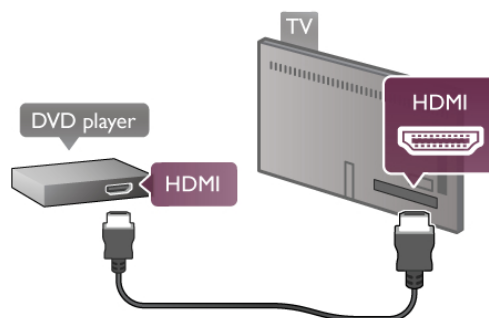

Má tá an seinnteoire DVD nasctha le HDMI agus má tá EasyLink HDMI CEC aige, is féidir leat an seinnteoire a oibriú le cianrialtán na teilifíse.

In **Cabhair**, brúigh  **Liosta** agus cuardaigh **EasyLink HDMI CEC** chun tuilleadh eolais a fháil.

Cluiche

Nasc consól cluiche le taobh nó le cúl na teilifíse.

Is féidir leat nasc HDMI, YPbPr nó SCART a úsáid. Mura bhfuil ach aschur Fís (CVBS) agus Fuaim Clé/Deas ag do chonsól cluiche, úsáid cuibheoir Físe Fuaim Clé/Deas go SCART chun nascadh leis an nasc SCART.

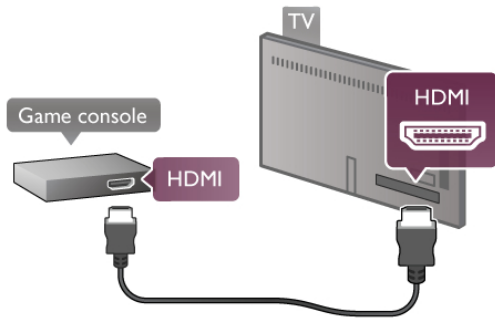

Chun an caighdeán is feara a fháil, úsáid cábla HDMI chun an consól cluiche a nascadh le taobh na teilifíse. Má tá an consól cluiche nasctha le HDMI agus má tá EasyLink HDMI CEC aige, is féidir leat an consól cluiche a oibriú le cianrialtán na teilifíse.

Mar rogha air sin, úsáid cuibheoir SCART (ní sholáthraítear é) chun an consól cluiche a nascadh leis an teilifís.

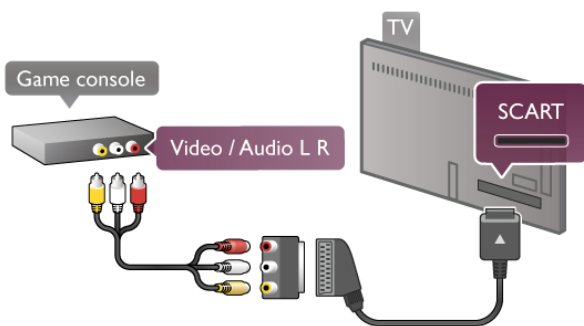

Diosca Crua USB

Na rudaí a bheidh ag teastáil uait

Má nascann tú Diosca Crua USB, is féidir leat craoladh teilifíse a chur ar sos nó a thairfeadh. Ní mór don chraoladh teilifíse a bheith ina chraoladh digiteach (craoladh DVB nó a mhacasamhail). Chomh maith leis sin, is féidir leat Diosca Crua USB a nascadh chun féachaint ar scannáin ó shiopa físeán ar líne (Físeáin Ar Éileamh).

Chun féachaint ar fhíseáin ar cíós

Má tá tú nasctha leis an Idirlíon, is féidir leat scannán a fháil ar cíós ó shiopa físeán ar líne. Oscail **Smart TV** agus tosaigh Feidhmchlár chun físeán a thógáil ar cíós ó **ghailearaí na bhFeidhmchlár**.

Chun físeán ar cíós a íoslódáil, is féidir leat diosca cuimhne USB a nascadh ach, mar rogha air sin, is féidir leat Diosca Crua USB a úsáid. Nuair atá an Diosca Crua USB a shuiteáil agat, is féidir leat an Diosca Crua USB a roghnú le haghaidh a úsáide le físeáin ar cíós. Fiú nuair atá sruthú físe in úsáid ag an siopa físeán ar cíós, d'fhéadfadh an Diosca Crua USB a bheith ag teastáil uait chun roinnt maoláin físeáin a stóráil.

Craoladh a chur ar sos

Chun craoladh a chur ar sos, teastaíonn Diosca Crua atá comhoiriúnaithe le USB 2.0 agus a bhfuil ar a laghad 32GB saor ar an Diosca Crua agus luas scríofa de 30MB/s ar a laghad.

Craoladh a thairfeadh

Chun craoltaí a chur ar sos agus a thairfeadh, teastaíonn Diosca Crua uait a bhfuil íosmhéid de 250GB air.

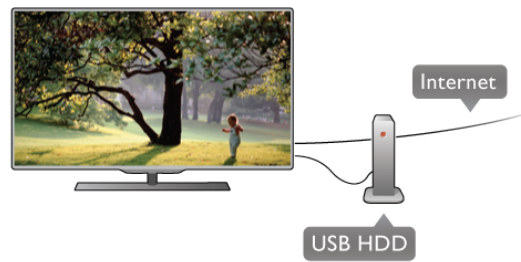

Eolaire teilifíse

Sula ndéanfaidh tú an cinneadh Diosca Crua USB a cheannach chun thairfeadh a dhéanamh, seiceáil an féidir cainéil teilifíse digítí a thairfeadh i do thír.

Brúigh **GUIDE** ar an gciannaltán. Má tá cnaipe Thairfeadh ar leathanach treorach na teilifíse, is féidir leat cláir a thairfeadh ó chainéil teilifíse digítí.

Mura bhfuil an cnaipe Thairfeadh ar fáil, seiceáil an ndéantar nuasonnú ar an eolaire teilifíse ón Idirlíon.

Chun seiceáil an bhfaigheann an t-eolaire teilifíse a sonraí ón Idirlíon, brúigh **↑** agus roghnaigh **⚙ Suiteáil** agus brúigh **OK**. Roghnaigh **Socruithe teilifíse > Socruithe ginearálta > Eolaire teilifíse**. Roghnaigh **Ón Idirlíon** agus brúigh **OK**.

In **Cabhair**, brúigh **≡ Liosta** agus cuardaigh **Diosca Crua USB, Suiteáil** chun Diosca Crua USB a shuiteáil ar an teilifís seo.

Suiteáil

Sula féidir leat craoladh a chur ar sos nó a thairfeadh, ní mór duit Diosca Crua USB a nascadh agus a fhomáidiú. Má theastaíonn uait craoladh a thairfeadh le sonraí eolaire teilifíse ón Idirlíon, ní mór duit an nasc Idirlíon a bheith suiteáilte ar do theilifís sula suiteáilann tú an Diosca Crua USB.

1 - Nasc an Diosca Crua USB le nasc **USB** ar chúil na teilifíse. Is féidir leat aon nasc USB ar an teilifís a úsáid ach is é an nasc díreach in aice le HDMI 1 an ceann is praiticiúla. Ná nasc gléas USB eile leis na poirt USB eile nuair atá fomáidiú ar bun.

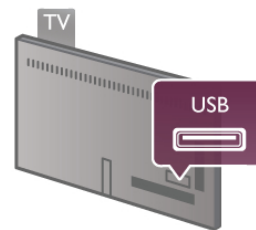

2 - Cas air an Diosca Crua USB agus an teilifís.

3 - Nuair atá an teilifís tiúináilte do chainéal teilifíse digítí, brúigh **||** (Cur ar sos). Tosófar an fomáidiú nuair a dhéanfar iarracht é a chur ar sos. Baineann fomáidiú as gach comhad ón Diosca Crua USB nasctha.

Lean na treoracha ar an scáileán.

Nuair a bheidh an Diosca Crua USB fomáidithe, fág nasctha go buan é.

Rabhadh:

Tá an Diosca Crua USB fomáidithe go heisiach don teilifís seo agus ní féidir na taifeadtaí stóráilte a úsáid ar theilifís ná ar rómhaire eile. Ná cóipeáil agus ná hathraigh comhaid taifeadtaí ar an Diosca Crua USB le haon fheidhmchlár rómhaireachta. Truailleoidh sé sin do thaifeadtaí. Nuair a fhomáidíonn tú Diosca Crua USB eile, cailfean an méid a bhí ar an gceann roimhe sin. Beidh athfhomáidiú ag teastáil ó Dhiosca Crua USB atá suiteáilte ar do theilifís le haghaidh a úsáide le rómhaire.

In **Cabhair**, brúigh **≡ Liosta** agus cuardaigh **Cuir teilifís ar sos** nó **Taifeadadh** chun cainéil teilifíse a chur ar sos nó a thaifeadadh.

Méarchlár nó luch USB

Méarchlár USB

Nasc méarchlár USB (den chineál USB-HID) chun téacs a chur isteach ar do theilifís.

Is féidir leat méarchlár agus luch a nascadh leis an teilifís. Úsáid an nasc **USB** ar thaobh na teilifíse chun an nasc a dhéanamh.



Suiteáil an méarchlár

Chun an méarchlár USB a shuiteáil, cas air an teilifís agus nasc an méarchlár USB le ceann de na naisc **USB** ar thaobh na teilifíse. Nuair a aimsíonn an teilifís an méarchlár den chéad uair, is féidir leat leagan amach do mhéarchláir a roghnú agus tástáil a dhéanamh air.

Má roghnaíonn tú leagan amach méarchlár Coireallach nó Gréigis i dtosach, is féidir leat leagan amach méarchláir Laidin a roghnú mar rogha tánaisteach.

Chun leagan amach an mhéarchláir a athrú ina dhiaidh sin, brúigh **🏠** agus roghnaigh **⚙️ Suiteáil** agus brúigh **OK**. Roghnaigh **Socruithe teilifíse > Socruithe ginearálta > Luch agus méarchlár USB > Socruithe méarchláir** agus brúigh **OK**.

Méaracha chun cainéil a athainmniú

- Iontráil **←** = OK
- Cúlspás **⬅** = scrios an carachtar roimh an gcuróir
- Méaracha saighde = bogadh laistigh de réimse téacs
- Chun athrú idir leaganacha amach méarchláir sa chás go bhfuil leagan amach tánaisteach socraithe, brúigh na heochracha **Alt + Shift** ag an am céanna .

Méaracha d'Fheidhmchlár Smart TV agus do leathanaigh Idirlín

- **Tab** agus **Shift Tab** = Ar Aghaidh agus Siar
- **Home** = scrollaigh go dtí barr an leathanaigh
- **End** = scrollaigh go dtí bun an leathanaigh
- **Page Up** = téigh leathanach amháin suas
- **Page Down** = téigh leathanach amháin síos
- **+** = zúmáil isteach
- **-** = zúmáil amach

- * = cuir in oiriúint don leithead

In **Cabhair**, brúigh **≡ Liosta** agus cuardaigh **luch USB** , chun luch USB a nascadh.

Luch USB

Is féidir leat Luch USB (den chineál USB-HID) a nascadh chun leathanaigh a nascleanúint ar an Idirlín.

Ar leathanach Idirlín, is féidir leat naisc a roghnú agus cliceáil orthu níos éasca. Ní féidir leis an luch USB naisc a leanúint ar leathanaigh Fheidhmchlár Smart TV ná naisc a leanúint sna roghchláir teilifíse.



An luch a shuiteáil

Cas air an teilifís agus nasc an luch USB le ceann de na naisc **USB** ar thaobh na teilifíse. Is féidir leat an luch USB a nascadh freisin le méarchlár USB nasctha.

Clliceanna lucha

- **Cléclliceáil** = OK
- **Deasclliceáil** = Siar **↶**

Is féidir leat an roth scrolla a úsáid chun leathanaigh a scrolláil suas agus síos.

In **Cabhair**, brúigh **≡ Liosta** agus cuardaigh **méarchlár USB**, chun méarchlár USB a nascadh.

Méaróg USB

Is féidir leat féachaint ar ghrianghraif nó do cheol agus físeáin a sheinnt ó mhéaróg USB nasctha.

Cuir méaróg USB isteach sa nasc **USB** ar thaobh na láimhe clé den teilifís nuair atá an teilifís casta air.

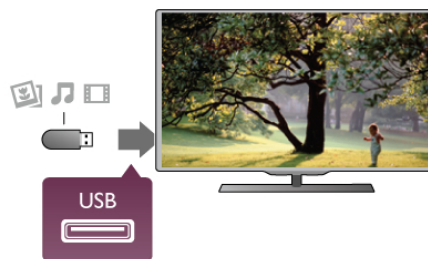

Aimsíonn an teilifís an méaróg USB agus osclaíonn sé liosta a thaispeánann a bhfuil air.

Mura dtaispeántar liosta na n-ábhar go huathoibríoch, brúigh **📺 SOURCE**, roghnaigh **USB** agus brúigh **OK**.

Chun éirí as a bheith ag féachaint ar ábhar ón mhéaróg USB, brúigh **📺 Teilifís** nó roghnaigh gníomhaíocht eile.

Chun an mhéaróg USB a dínascadh, is féidir leat an mhéaróg USB a tharraingt amach am ar bith.

In **Cabhair**, brúigh **≡ Liosta** agus cuardaigh **Físeáin, grianghraif agus ceol**, chun féachaint ar nó chun éisteacht le hábhar ó mhéaróg USB.

Ceamara grianghraif

Chun féachaint ar ghrianghraif atá stóráilte ar do cheamara grianghraf digiteach, is féidir an ceamara a nascadh go díreach leis an teilifís.

Úsáid an nasc **USB** ar thaobh na láimhe deise den teilifís chun nascadh. Cas air an ceamara nuair a bheidh an nasc déanta agat.



Mura dtaispeántar liosta na n-ábhar go huathoibríoch, brúigh **☐ SOURCE**, roghnaigh **USB** agus brúigh **OK**. Tá an seans ann go mbeidh ort do cheamara a shocrú chun an t-ábhar atá air a aistriú le PTP (Protacál Aistrithe Pictiúr). Léigh treoirleabhar úsáideora an cheamara grianghraf digiteach.

In **Cabhair**, brúigh **≡ Liosta** agus cuardaigh **Físeáin, grianghraif agus ceol** chun tuilleadh eolais a fháil faoin gcaoi féachaint ar ghrianghraif.

Camthaifeadán

Nasc camthaifeadán le taobh nó le cúl na teilifíse. Is féidir leat nasc HDMI, YPbPr nó SCART a úsáid. Mura bhfuil ach aschur Fís (CVBS) agus Fuaim Clé/Deas ag do chamthaifeadán, úsáid cuibheoir Físe/Fuaim Clé/Deas go SCART chun nascadh leis an nasc SCART.

Chun an caighdeán is fearr a fháil, úsáid cábla HDMI chun an camthaifeadán a nascadh le taobh na teilifíse.



Nó úsáid cuibheoir SCART chun an camthaifeadán a nascadh leis an teilifís.

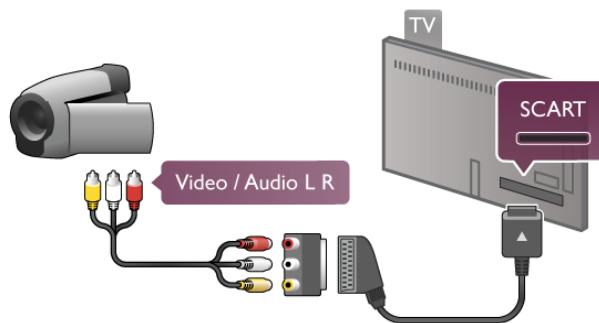

Ríomhaire

Is féidir leat do ríomhaire a nascadh leis an teilifís agus an teilifís a úsáid mar mhonatóir ríomhaire.

Le VGA

Úsáid cábla VGA chun an ríomhaire a nascadh leis an nascóir **VGA** agus cuir cábla fuaimne Clé/Deas leis chun an Fhuaim **VGA** a nascadh le **AUDIO IN - VGA/DVI** ar chúil na teilifíse.

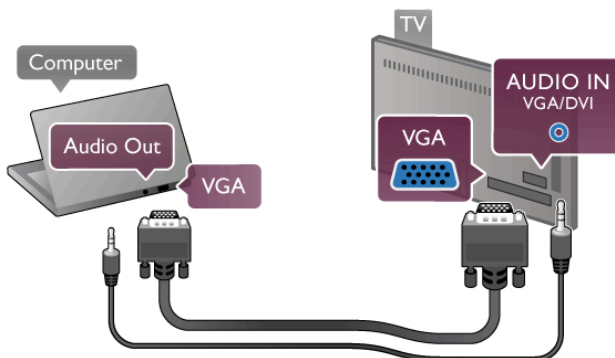

Le HDMI

Úsáid cábla HDMI chun an ríomhaire a nascadh leis an teilifís.

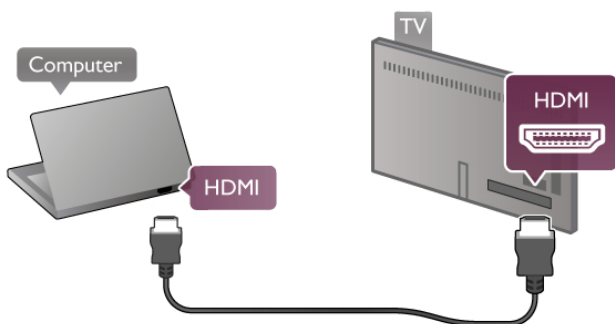

DVI go HDMI

Mar rogha air sin, is féidir leat cuibheoir DVI go HDMI a úsáid chun an ríomhaire a nascadh le **HDMI** agus cábla fuaimne Clé/Deas le **AUDIO IN - VGA/DVI** ar chúil na teilifíse.

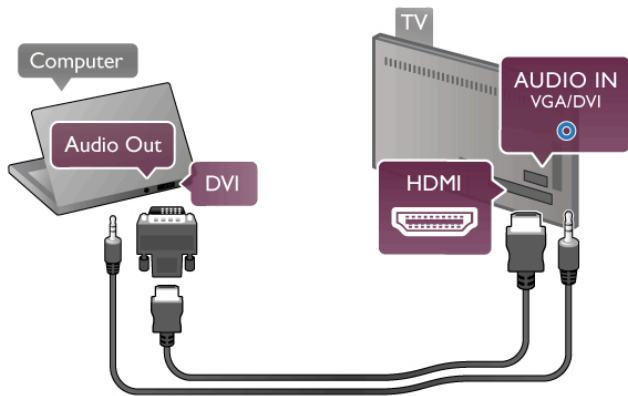

An socrú is fearr don mhonatóir

Má chuirtear do rómhaire isteach sa roghchlár Foinse (liosta nasc) mar ghléas den chineál **Ríomhaire**, socraítear an teilifís don socrú is fearr **Ríomhaire** go huathoibríoch.

Má úsáideann tú do rómhaire chun féachaint ar scannáin nó cluichí a imirt, b'fhéidir go mbeidh uait socrú na teilifíse a athrú ar ais go dtí an socrú is fearr chun féachaint ar chlár teilifíse nó cluichíochta.

Chun an teilifís a athrú go dtí an socrú is fearr de láimh. . .

- 1 - Brúigh , roghnaigh **Suiteáil** agus brúigh **OK**.
- 2 - Roghnaigh **Socrúithe teilifíse** > **Pictiúr** > **Cluiche nó ríomhaire** agus brúigh **OK**.
- 3 - Roghnaigh **Cluiche** (do chluichíochta) nó roghnaigh **As** (chun féachaint ar scannán) agus brúigh **OK**.
- 4 - Brúigh , arís agus arís eile más gá, chun an roghchár a dhúnadh. Ná déan deamad an socrú Cluiche nó ríomhaire a athrú ar ais go **Ríomhaire** nuair a éiríonn tú as an imirt cluiche.

Formáid pictiúir - Neamhscálaithe

Chomh maith leis na socruithe uathoibríocha, is féidir leat socrú an fhomáid pictiúir a athrú go Neamhscálaithe - mód taispeána sainiúil picteilín ar phicteilín (d'fhéadfadh barraí dubha a bheith le feiceáil).

- 1 - Brúigh **OPTIONS** agus roghnaigh **Roghanna** sa roghchlár.
- 2 - Roghnaigh **Formáid pictiúir** > **Neamhscálaithe** agus brúigh **OK**.

In **Cabhair**, brúigh **Liosta** agus cuardaigh **Taifigh taispeána** chun forbheathnú a fháil ar na taifigh ríomhaire atá tacaíthe.

2.7

Roghchlár suiteála

In **Cabhair**, brúigh **Liosta** agus cuardaigh an topaic atá uait sa liosta aibítreach. Roghnaigh an topaic agus brúigh **OK** chun an leathanach Cabhair a oscailt chun tuilleadh eolais a fháil.

2.8

Seastán teilifíse agus gléasadh balla

Seastán teilifíse

Bí cinnte i gcónaí an teilifís a chur ar dhromchla soladach nuair atá sé gléasta ar sheastán teilifíse.

Is féidir leat na treoracha gléasta a fháil sa Treoir Mearthosaithe a tháinig le do theilifís.



Sa chás go bhfuil an treoir seo cailte agat, is féidir leat an treoir a íoslódáil ó www.philips.com

Úsáid uimhir chineáil táirge na teilifíse chun cuardach a dhéanamh don Treoir Mearthosaithe atá le híoslódáil.

Aimsigh agus léigh Gléasadh balla le **Liosta** chun an teilifís a ghléasadh ar bhalla.

Gléasadh balla

Féach ar an treoir Mearthosach don teilifís chun eolas a fháil faoin gcineál gléasadh balla atá le ceannach do do theilifís. Chun treoracha a fháil faoin gcaoi do theilifís a ghléasadh ar an mballa, féach ar an gcáipéisíocht a tháinig leis an ngléasadh balla a cheannaigh tú.

Rabhadh

Léigh agus tuig gach eolas sábháilteachta a tháinig le do ghléasadh balla sula ngléasfaidh tú an teilifís ar an mballa. Ní ghlacann TP Vision Netherlands B.V. aon fhreagracht as gléasadh balla míchuí a mbeidh tionóisc nó gortú mar thoradh air.

2.9

Sábháilteacht agus cúram

Sábháilteacht

Léigh agus tuig gach treoir sábháilteachta sula n-úsáidfidh tú an teilifís. Má tharlaíonn díobháil mar nár leanadh treoracha, ní bheidh feidhm ag an mbaránta.

Baol turrainge leictirí nó tine!

- Ná bíodh an teilifís nochtaithe go deo do bháisteach ná uisce. Ná cuir coimeadán a bhfuil leacht iontu, cosúil le vasaí, in aice leis an teilifís. Má dhoirtear leachtanna ar nó sa teilifís, dínasc an teilifís ón asraon cumhachta láithreach. Déan téagmháil le Cúram Custaiméirí chun go seiceálfá an teilifís sula n-úsáidfí í.

- Ná nocht an teilifís, an cianrialtán ná na ceallraí go deo do theas iomarcach. Ná cuir in aice le coinnle ar lasadh nó lasracha gan chosaint iad, ná in aice le foinsí teasa iad, lena n-áirítear teas díreach na gréine.
- Ná cuir aon rud isteach sna slíotáin aeraithe go deo, ná sna hoscailtí eile ar an teilifís.
- Ná cuir rudaí troma go deo ar an seolán cumhachta.
- Ná bíodh aon neart á imirt ar na plugaí cumhachta. Tá plugaí cumhachta scaoilte in ann a bheith ina n-údar do stuáil nó do thine. Bí cinnte nach mbeidh aon straidhn ar an seolán cumhachta nuair a sclóineann tú scáileán na teilifíse.
- Chun an teilifís a dínascadh ó bpríomhchumhacht, ní mór pluga cumhachta na teilifíse a dínascadh. Nuair atá an chumhacht a dínascadh agat, tarraing an pluga cumhachta i gcónaí, ná tarraing an seolán go deo. Bí cinnte go bhfuil rochtain iomlán agat ar an bpluga cumhachta, an seolán cumhachta agus ar an soicéad asraoin i gcónaí.

Baol gortuithe nó díobháil don teilifís!

- Teastaíonn beirt chun teilifís atá níos troime ná 25 cileagram nó 55 punt a iompar.
- Má ghléasann tú an teilifís ar sheastán, ná húsáid ach an seastán a thagann leis. Bíodh an seastán daingnithe don teilifís go teann. Cuir an teilifís ar dhromchla réidh, cothrom atá in ann glacadh le meáchan na teilifíse agus an seastán.
- Nuair atá sé gléasta ar an mballa, bí cinnte go bhfuil an gléasadh balla in ann meáchan na teilifíse a iompar go sábháilte. Ní ghlacann TP Vision Netherlands B.V. le haon fhreagracht as gléasadh balla míchuí a mbeidh tionóisc, gortú nó damáiste mar thoradh air.
- Is as gloine atá píosaí den táirge déanta. Láimhseáil go cúramach é chun gortú nó damáiste a sheachaint.

Baol damáiste don teilifís!

Sula nascaídh tú an teilifís leis an asraon cumhachta, cinntigh go bhfuil an voltas cumhachta ag meaitseáil an luach atá priontáilte ar chúil na teilifíse. Ná nasc an teilifís go deo leis an asraon cumhachta má tá voltas éagsúil ann.

Baol gortuithe do pháistí!

Lean na réamhchúraim seo chun nach mbeidh an teilifís ina údar gortuithe do pháistí má thiteann sé ón seastán:

- Ná cuir an teilifís go deo ar dhromchla atá dúdaithe le héadach nó le hábhar eile ar féidir é a tharraingt.
- Bí cinnte nach bhfuil aon chuid den teilifís ag gobadh amach thar imeall an dromchla gléasta.
- Ná cuir an teilifís go deo ar throsacán ard, cosúil le leabhragán, gan an troscán agus an teilifís araon a bheith daingnithe don bhalla nó do thaca feiliúnach.
- Labhair le leanaí faoi na contúirtí a bhaineann le bheith ag dreapadóireacht ar throsacán chun dul chomh fada leis an teilifís.

An baol a bhaineann le ceallraí a shlogadh!

D'fhéadfadh ceallraí atá cosúil le boinn airgid a bheith sa chianrialtán agus d'fhéadfadh leanaí óga iad a shlogadh go héasca. Ná bíodh leanaí in ann rochtain a fháil ar na ceallraí seo go deo.

Baol róthéite!

Ná cuir an teilifís go deo in áit a bhfuil an spás cúng ann. Bíodh spás 20 ceintiméadar nó 4 orlach ar a laghad timpeall na teilifíse i gcónaí le haghaidh aeraithe. Bí cinnte nach gclúdaíonn cuirtíní nó rudaí eile slíotáin aeraithe na teilifíse.

Stoirmeacha tintrí

Dínasc an teilifís ón asraon cumhachta agus ón aeróg roimh stoirmeacha tintrí. Ná leag do lámh go deo ar aon pháosa den teilifís, den seolán cumhachta nó de chábla na haeróige i rith stoirmeacha tintrí.

Baol damáiste éisteachta!

Ná húsáid cluasáin ar feadh tréimhsí fada nuair a bhíonn an fhuaim an-ard agat.

Teochtaí ísle

Má iompraítear an teilifís nuair atá an teocht níos lú ná 5°C nó 41°F, díphacáil an teilifís agus fan go dtí go mbeidh teocht an tseomra bainte amach ag an teilifís sula nascaídh tú an teilifís leis an asraon cumhachta.

Suaitheadh leictreach

Mura bhfillfidh an gaireas do mhód a rabhtas ag féachaint air cheana féin mar gheall ar shuaitheadh leictreach seachtrach (mar shampla, díluchtú leictreastatach), beidh ar an úsáideoir gníomhú.

Cúram scáileáin

- Ná bíodh aon rud i dteagmháil leis an scáileán agus ná húsáid aon rud chun an scáileán a bhrú, a chuimilt nó a bhualadh.
- Bain amach pluga na teilifíse sula nglanann tú í.
- Glan an teilifís agus an fráma le ceirt bhog thais agus cuimil go séimh í. Ná déan teagmháil leis na LEDanna Ambientlight ar chúil na teilifíse. Ná húsáid substaintí cosúil le halcól, ceimicigh nó glantóirí tí ar an teilifís.
- Chun dífhoimithe agus téaltú na ndathanna a sheachaint, glan suas braonta uisce chomh tapaídh agus is féidir.
- Seachain íomhánna cónaitheacha a mhéid is mó is atá tú in ann. Íomhánna a fhanann ar an scáileán ar feadh tréimhsí fada iad íomhánna cónaitheacha. Áirítear le híomhánna cónaitheacha roghchláir ar an scáileán, baraí dubha, taispeántí ama, srl. Má chaitheann tú íomhánna cónaitheacha a úsáid, laghdaigh codarsnacht agus gile an scáileán chun damáiste don scáileán a sheachaint.

Teocht agus boghaise

Tá sé in ann tarlú go hannamh, ag brath ar theocht agus ar bhoghaise, go mbeidh mion-comhdhlúthú ar an taobh istigh d'aghaidh ghloine na teilifíse (ar roinnt múnlaí). Chun é seo a chosc, ná nocht an teilifís do sholas díreach na gréine, do theas ná do an-bhoghaise. Má bhíonn comhdhlúthú ann, imeoidh sé leis féin tar éis don teilifís a bheith air ar feadh roinnt uaireanta. Ní dhéanfaidh taise an bhoghaise aon dochar don teilifís agus ní bheidh sé ina údar mífheidhme.



Teilifís

Cas air

Cas air agus as

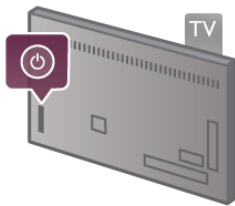
Bí cinnte gur phlugaíl tú isteach an príomhsheolán cumhachta ar chúl na teilifíse sula gcasfaidh tú air an teilifís. Má tá an solas táscaire dearg casta as, brúigh an eochair bheag  ar thaobh na láimhe deise, ar chúl na teilifíse chun an teilifís a chur ar fuireachas - lasfaidh an táscaire dearg.



Nuair atá an teilifís ar fuireachas, brúigh  ar an gciannaltán chun an teilifís a chasadh air. Mar rogha air sin, is féidir leat an eochair **CH+**, **CH-** agus  a úsáid chun an teilifís a chasadh air.



Mearthosach

Chun an teilifís a chasadh air níos tapúla ná mar is gnáth, is féidir leat an an teilifís a shocrú in mód **Mearthosach**. In **Cabhair**, brúigh  **Liosta** agus cuardaigh **Mearthosach** chun tuilleadh eolais a fháil.

Athraigh go dtí fuireachas

Chun an teilifís a athrú go dtí fuireachas, brúigh  ar an gciannaltán.

Cas as

Chun an teilifís a chasadh as, brúigh an eochair bheag  ar thaobh na láimhe deise ar chúl na teilifíse. Ní bheidh an solas dearg táscaire air. Tá an teilifís nasctha leis an bpríomhlíonra i gcónaí, ach tomhaltaíonn sé fuinnimh íseal. Chun an teilifís a chasadh as ar fad, dínasc an pluga cumhachta. Nuair a dínascann tú an pluga cumhachta, tarraing an pluga cumhachta i gcónaí, ná tarraing an seolán. Bí cinnte go bhfuil rochtain iomlán agat ar an bpluga cumhachta, ar an seolán cumhachta agus ar an soicéad asraoin i gcónaí.

Mearthosach

Is féidir leis an teilifís tosú níos tapúla ná mar is gnáth le Mearthosach. Má tá Mearthosach gníomhachtaithe, feicfidh tú an pictiúr teilifíse tar éis roinnt soicind nuair a chasann tú an teilifís air ó fuireachas.

Tá an teilifís in ann cuimhneamh ar an ngnás féachana teilifíse laethúil atá agat. Gníomhachtóidh Mearthosach go huathoibríoch roinnt ama sula a chasann tú air an teilifís de ghnáth, rud a fhágann go mbeidh tú in ann í a chasadh air go tapaidh. Mar rogha air sin, is féidir leat suas le 3 fráma ama seasta a roghnú in aghaidh an lae inar féidir leat an teilifís a chasadh air go tapaidh.

Nuair a athraíonn tú an teilifís ar ais go fuireachas, fanann Mearthosach i bhfeidhm go dtí go dtagann deireadh leis an bhfráma ama.

Gníomhachtaigh

Chun gníomhachtú an Mhearthosaigh a shocrú, brúigh  agus roghnaigh  **Suiteáil** agus brúigh **OK** chun an roghchlár Socraigh a oscailt.

Roghnaigh **Socruithe teilifíse** > **Socruithe ginearálta** > **Mearthosach** > **Gníomhachtú**. Is féidir leat Uathoibríoch nó De Láimh a roghnú.

- Uathoibríoch

Roghnaigh **Uathoibríoch** chun Mearthosach a ghníomhachtú go huathoibríoch. Cuimhneoidh an teilifís ar do ghnás féachana agus gníomhachtóidh sé Mearthosach i rith na bhfrámaí ama sin. Is féidir leis an teilifís suas le 4 fráma ama a mhairfidh ar feadh 1 uair a shocrú le hUathoibríoch.

- De Láimh

Roghnaigh **De Láimh** chun Mearthosach a ghníomhachtú i rith 3 fráma ama seasta in aghaidh an lae. Mar shampla, is féidir leat fráma ama a shocrú ar maidin, ceann eile ag am nóin agus ceann tráthnóna. Is féidir leat féin an tréimhse ama a shocrú do gach fráma ama.

Má athraítear Mearthosach go De Láimh, is féidir leat **moill Fuireachais** a roghnú freisin. Is féidir leat an teilifís a shocrú chun Mearthosach a choinneáil gníomhach ar feadh tréimhse áirithe tar éis duit an teilifís a athrú go fuireachas le moill Fuireachais. Is féidir leat an mhoill 1 uair a shocrú ag eatrainmh de 15 nóiméad.

Sonraí

ní mór do chlog na teilifíse a bheith ag obair i gceart chun Mearthosach a ghníomhachtú.

Ní féidir le gníomhachtú Mhearthosach a bheith níos faide ná fráma ama 4 uair.

Méadaíonn Mearthosach tomhaltas fuinnimh i rith fuireachais.

Cianrialtán

Barr

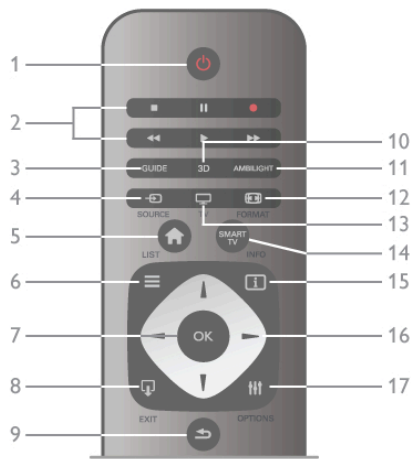

1 - Fuireachas

Chun an teilifís a chasadh air nó ar ais go fuireachas.

2 - Méaracha athsheanma agus taifeadta • Brúigh , chun athsheinnt • Brúigh , chun an athsheinnt a chur ar sos • Brúigh , chun an athsheinnt a stopadh • Brúigh , chun athchasadh • Brúigh , chun mearchasadh • Brúigh , chun taifeadadh anois

3 - **GUIDE**

Chun an t-eolaire teilifíse a oscailt nó a dhúnadh.

4 - **SOURCE**

Chun an liosta nasc a oscailt nó a dhúnadh.

5 - **Baile**

Chun an roghchlár Baile a oscailt nó a dhúnadh.

6 - **LIST**

Chun an liosta cainéal nó do liosta grianghraf, ceoil nó fiseán a oscailt nó a dhúnadh.

7 - **Eochair OK**

Chun roghnú a dhearbhu.

8 - **EXIT**

Chun dul ar ais go dtí do ghléas deireanach nasctha, m.sh. glacadóir digiteach.

9 - **BACK**

Chun dul ar ais go dtí an cainéal deireanach a roghnaíodh. Chun roghchlár a dhúnadh gan aon socrú a athrú. Chun dul ar ais go dtí an leathanach Téacs nó an leathanach Idirlín Smart TV roimhe sin.

10 - **3D**

Chun an roghchlár 3D a oscailt nó a dhúnadh.

11 - **AMBILIGHT**

Chun Ambilight a chasadh air nó as, agus chun Ambilight a chasadh air ar fuireachas.

12 - **FORMAT**

Chun an roghchlár Formáid a oscailt nó a dhúnadh.

13 - **TV**

Chun athrú go Féach ar Teilifís.

14 - **SMART TV**

Chun leathanach tosaigh Smart TV a oscailt.

15 - **INFO**

Chun Eolas a oscailt nó a dhúnadh.

16 - **Méaracha saighde**

Chun dul suas, síos, ar chlé nó ar dheas.

17 - **OPTIONS**

Chun an roghchlár Roghanna a oscailt nó a dhúnadh.

Bun

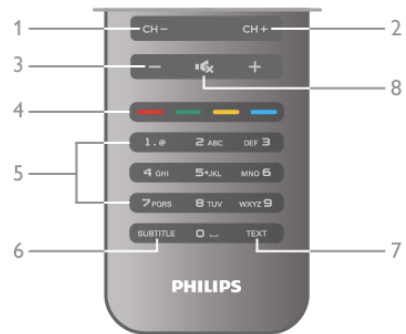

1 - **CH-**, Cainéal -

Chun athrú go dtí an cainéal roimhe sin sa liosta cainéal, an leathanach Téacs roimhe sin nó an chaibidil roimhe sin ar dhiosca.

2 - **CH+**, Cainéal +

Chun athrú go dtí an chéad chainéal eile sa liosta cainéal, an chéad leathanach Téacs eile nó an chéad chaibidil ar dhiosca.

3 - **Fuaim** - agus +

Chun airde na fuaime a athrú.

4 - **Méaracha dathanna**

Roghnú díreacha roghanna.

5 - **Méaracha uimhreacha agus eochaircheap téacs**

Chun cainéal teilifíse a roghnú go díreach nó chun téacs a chur isteach.

6 - **FOTHEIDEAL**

Chun fotheidil a chasadh air, as nó air nuair atá sé gan fuaim.

7 - **TÉACS**

Chun Téacs a oscailt nó a dhúnadh.

8 - **Gan Fuaim**

Chun an fhuaim a chasadh as, nó chun í a chasadh air arís.

Braiteoir IR

Bí cinnte i gcónaí go bpointeálann tú an cianrialtán i dtreo braiteoir infridhearg an chianrialtáin ar aghaidh na teilifíse.



Ceallraí

Chun na ceallraí a athsholáthar, oscail raca na gceallraí ar chúl an chianrialtáin.

1 - Cuir brú éadrom ar an saighead ar chúl an chianrialtáin agus sleamhnaigh clúdach na gceallraí i dtreo na saighde chun é a oscailt.

2 - Athsholáthar na seancheallraí le 2 ceallra den chineál AAA-LR03-1.5V. Bí cinnte go luífidh na deirí + agus - de na ceallraí isteach i gceart.

3 - Cuir clúdach na gceallraí ar ais agus sleamhnaigh ar ais arís é go dtí go gcloisfidh tú clic.

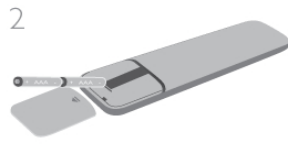

Bain amach na ceallraí mura mbeidh siad in úsáid agat ar feadh tréimhse fada.

Diúscair ceallraí de réir na dtreoracha atá tugtha maidir le deireadh úsáide.

In **Cabhair**, brúigh **≡ Liosta** agus cuardaigh **Deireadh úsáide** chun tuilleadh eolais a fháil.

Glanadh

Tá bratú scrabhadh-fhriotaíoch ar do chianrialtán.

Chun an cianrialtán a ghlanadh, úsáid ceirt bhog thais. Ná húsáid substaintí cosúil le halcól, ceimicigh ná glantóirí tí ar an teilifís nó an cianrialtán.

3.3

Ag Féachaint ar an Teilifís

Cainéil

Cainéil a athrú

Chun féachaint ar chainéil teilifíse, brúigh **TV**. Tiúinfidh an teilifís go dtí an cainéal teilifíse ar fhéach tú air an uair dheireanach a raibh tú ag féachaint ar an teilifís.

Mar rogha air sin, brúigh **🏠** chun an roghchlár Baile a oscailt agus roghnaigh **Féach ar teilifís** agus brúigh **OK**.



Cainéil a athrú

Chun cainéil a athrú, brúigh **CH+** nó **CH-**. Má tá uimhir an chainéil ar ar eolas agat, cuir isteach an uimhir leis na heochracha uimhreach. Brúigh **OK** tar éis duit an uimhir a chur isteach chun an cainéal a athrú láithreach. Chun athrú ar ais go dtí an cainéal a bhí tiúinálte cheana féin, brúigh **↶**.

Chun athrú go cainéal ó liosta cainéal

Agus tú ag féachaint ar chainéal teilifíse, brúigh **≡ LIST** chun liosta na gcainéil a oscailt. Roghnaigh liosta sa ró táb.

I liosta cainéal, téigh go dtí cainéal teilifíse nó stáisiún raidió. Nuair atá a dheilbhín roghnaithe agat, brúigh **OK** chun athrú go dtí cainéal teilifíse nó chun éisteacht leis an stáisiún raidió. D'fhéadfadh roinnt leathanach cainéal a bheith sa liosta cainéal. Chun féachaint ar an gcéad leathanach eile nó ar an leathanach roimhe sin, brúigh **CH-** nó **CH+**.

Chun na liostaí cainéal a dhúnadh gan an cainéal a athrú, brúigh **≡ LIST** arís.

Cainéil raidió

Má tá craolachán digiteach ar fáil, suiteálar stáisiúin raidió digiteacha le linn suiteála. Athraigh go cainéal raidió díreach ar an gcaoi chéanna is a athraíonn tú go cainéal teilifíse. Is iondúil go lonaíonn suiteáil cainéal cábla (DVB-C) stáisiúin raidió ó uimhir cainéil 1001 ar aghaidh.

Roghanna ar chainéil

Agus tú ag féachaint ar chainéal teilifíse, bíonn roinnt roghanna ar fáil, ag brath ar an gcineál cainéil (analog nó digiteach) a bhfuil tú ag féachaint air nó ar na socruithe atá athraithe agat ar an teilifís.

Oscail na roghanna

Agus tú ag féachaint ar chainéal teilifíse, brúigh **⏸** **OPTIONS** agus roghnaigh an táb **⏸ Options** ar an mbarra roghchláir.



Rochtain uilíoch

Nuair atá rochtain uilíoch casta air, is féidir leat roinnt roghanna a shocnú dóibh siúd a bhfuil lagú amhairc nó éisteachta orthu. In **Cabhair**, brúigh **≡ Liosta** agus cuardaigh **Rochtain uilíoch** chun tuilleadh eolais a fháil.

Roghnú físe

Tá cainéil teilifíse digiteacha in ann comharthaí ilfhíse (craoltaí ilfhotha) a thairiscint, uillinneacha ceamara éagsúla a thabhairt den eachtra chéanna nó cláir éagsúla a thaispeáint ar aon chainéal teilifíse amháin. Taipseánann an teilifís teachtaireacht má tá a leithéid de chainéil teilifíse ar fáil.

Fotheidil

Cas **Fotheidil air** nó **Fotheidil as** leis an rogha seo. Roghnaigh **Air i rith balbhaithe** chun fotheidil a thaispeáint díreach nuair atá an fhuaim balbhaithe le **🔊**.

Teanga fotheideal

I gcás craolta digitigh, is féidir leat teanga fotheideal atá ar fáil a roghnú ar bhonn sealadach mura bhfuil aon cheann de na teangacha ab fhearr leat ar fáil.

In **Cabhair**, brúigh **≡ Liosta** agus cuardaigh **Fotheidil** chun tuilleadh eolais a fháil.

Teangacha fuaimne

I gcás craolta digitigh, is féidir leat teanga fuaimne a roghnú ar bhonn sealadach mura bhfuil aon cheann de na teangacha ab fhearr leat ar fáil.

In **Cabhair**, brúigh **≡ Liosta** agus cuardaigh **Teangacha fuaimne** chun tuilleadh eolais a fháil.

Dual I-II

Má tá dhá theanga fuaimne ag comhartha fuaimne, ach níl aon tásca teanga ag teanga amháin - nó ag an dá theanga, beidh an rogha seo ar fáil.

Comhéadan coitianta

Má tá cothábhar réamhíoctha ar fáil ó CAM, is féidir leat socraithe an tsoláthróra a shocrú leis an rogha seo.

Hbb TV ar an gcainéal seo

Is féidir leat leathanaigh HbbTV ó chainéal a bhfuil HbbTV air a bhlocáil.

In **Cabhair**, brúigh **≡ Liosta** agus cuardaigh **HbbTV** chun tuilleadh eolais a fháil.

Stádas

Roghnaigh **Stádas** chun féachaint ar eolas teicniúil faoin gcainéal (más analóg nó digiteach é) nó faoin ngléas nasctha a bhfuil tú ag féachaint air.

Liostaí cainéil

Na liostaí cainéil

Sna liostaí cainéil, is féidir leat gach cainéal teilifíse agus raidió atá suiteáilte a aimsiú.

In aice leis an liosta cainéal **Gach cainéal**, a bhfuil gach cainéal atá suiteáilte ann, is féidir leat liosta **Ceanáin** a shocrú suas, féachaint ar na stáisiúin **Raidió** atá suiteáilte nó na cainéil atá díreach curtha leis an liosta a fheiceáil i **Nua**.

Chun athrú go cainéal ó liosta cainéal

Agus tú ag féachaint ar chainéal teilifíse, brúigh **≡ LIST** chun na liostaí a oscailt.

Roghnaigh ceann de na liostaí cainéal.



I liosta cainéal, téigh go dtí cainéal nó go stáisiún raidió. Brúigh **OK** nuair atá an deilbhín roghnaithe agat chun athrú go dtí an cainéal nó éisteacht leis an stáisiún raidió.

D'fhéadfadh roinnt leathanach cainéal a bheith sa liosta cainéal. Chun féachaint ar an gcéad leathanach eile nó ar an leathanach roimhe sin, brúigh **CH-** nó **CH+**.

Chun na liostaí cainéal a dhúnadh gan an cainéal a athrú, brúigh **≡ LIST** arís.

Marcáil mar shár-rogha

Sa liosta cainéal **Gach cainéal**, is féidir leat aon chainéal a shocrú mar shár-rogha.

Téigh go dtí an cainéal sa liosta agus brúigh **■ Marcáil mar shár-rogha**. Cuirfear an cainéal leis an liosta Ceanáin cainéil.

Roghanna liosta cainéal

Ag brath ar an liosta cainéal ar an scáileán, brúigh **≡ OPTIONS** chun na roghanna seo a leanas a roghnú:

- Digiteach / Analóg
- Saor / Scrofa
- Glasáil
- Díghlasáil



Logónna cainéal

Tá an teilifís in ann lógó cainéil a thaispeáint don chuid is mó de na cainéil. Má theastaíonn uait na lógónna seo a cheilt, is féidir leat iad a chasadh as.

Chun **Lógónna cainéal** a chasadh as . . .

1 - Brúigh **▲**, roghnaigh **⚙ Suiteáil** agus brúigh **OK**.

2 - Roghnaigh **Socruithe teilifíse > Socruithe ginearálta > Lógónna cainéal** agus brúigh **OK**.

3 - Roghnaigh **As** agus brúigh **OK**.

4 - Brúigh **↵**, arís agus arís eile más gá, chun an roghchlár a dhúnadh.

Cainéil a athainmniú

Is féidir leat cainéil a athainmniú in aon cheann de na liostaí cainéil.

1 - Téigh go dtí an cainéal a bhfuil uait é a athainmniú i liosta cainéal.

2 - Brúigh **■ Athainmniú**.

Cuir isteach téacs

Chun téacs a iontráil, úsáid na méaracha saighde chun dul chomh fada leis an réimse téacs.

Úsáid eochaircheap an chianrialtáin mar a dhéanann tú le SMS/teachtaireachtaí téacs chun carachtar a chur isteach. Chomh luath is a thosaíonn tú ag clóscríobh, feicfidh tú an méarchlár ar an scáileán. Is féidir leat carachtair i gcás íochtair, cás uachtair, carachtair speisialta agus cúlspás a úsáid leis na heochracha dathanna.

Brúigh **↵** chun carachtar a scríosadh.

Roghnaigh **Déanta** nuair atá tú le réidh le hAthainmniú.



Mar rogha air sin, má tá méarchlár ar chúl do chianrialtáin, is féidir leat an méarchlár sin a úsáid.

In **Cabhair**, brúigh **≡ Liosta** agus cuardaigh **Méarchlár cianrialtáin** chun tuilleadh eolais a fháil.

Ord na gcainéal a athrú

Is féidir leat cainéil a athordú - a suíomh a athrú- i liosta na gCeanán.

In **Cabhair**, brúigh **≡ Liosta** agus cuardaigh **cainéil Ceanán** chun tuilleadh eolais a fháil.

Cainéil ceanán

Is féidir leat liosta cainéal ceanán a chruthú nach bhfuil ann ach na cainéil a bhfuil tú ag iarraidh féachaint orthu. Nuair atá an liosta cainéal Ceanán roghnaithe agat, ní fheicfidh tú ach na cainéil ceanán nuair a ghluaiseann tú trí na cainéil.

Cruthaigh do liosta cainéal Ceanán

- 1 - Agus tú ag féachaint ar chainéal teilifíse, brúigh **≡ LIST** chun na liostaí cainéal a oscailt.
- 2 - Roghnaigh **Ceanán**.
- 3 - Má tá an liosta folamh, ianfaidh an teilifís ort tosú ag cur cainéal leis an liosta anois. Brúigh **OK**.
- 4 - Úsáid na méaracha saighde chun cainéal a roghnú agus brúigh **OK** chun ceanán a dhéanamh as an gcainéal sin. Beidh an t-ord ina mbeidh na cainéil sa liosta ceanán ag brath ar an ord ina gcuireann tú isteach iad.

Ceanán a chur isteach nó a bhaint as

Chun cainéil ceanán a chur leis an liosta cainéal Ceanán nó iad a bhaint as, oscail an liosta agus brúigh **≡ OPTIONS**, roghnaigh **Cuir le/Bain as Ceanán** agus brúigh **OK**. Úsáid na méaracha saighde chun cainéal a roghnú agus brúigh **OK** chun é a chur leis an liosta ceanán nó é a bhaint as.

Athordaigh

Is féidir leat cainéil a athordú -a suíomh a athrú- sa liosta cainéal Ceanán.

- 1 - I liosta na gcainéal **Ceanán**, roghnaigh an cainéal a bhfuil uait é a shuíomh a bhogadh.
 - 2 - Brúigh **■ Bog**
 - 3 - Úsáid na méaracha saighde chun an cainéal a chur san áit atá uait. Mar rogha air sin, is féidir leat an suíomh nua a chur isteach go díreach leis na méaracha uimhreacha.
 - 4 - Brúigh **OK** chun an suíomh a dhearbhu. Nó brúigh **■ Cealaigh** chun an t-athrú a chur ar ceal.
- Is féidir leat cainéal eile a roghnú agus an rud céanna a dhéanamh.

Cuir ceanán leis an liosta nó bain as iad i liostaí cainéal eile

Is féidir leat cainéil agus stáisiúin raidió a mharcáil mar shár-roghanna ó na liostaí cainéal **Gach Ceann, Raidió** agus **Nua**.

Sna liostaí sin, roghnaigh cainéal a bhfuil uait é a chur leis an liosta ceanán agus brúigh **■ Marcáil mar shár-rogha**. Marcálfar an cainéal le réalta **★** agus cuirfear leis an liosta cainéal Ceanán é.

Chun cainéal a dímharcáil, roghnaigh an cainéal in aon liosta cainéal agus brúigh **■ Dímharcáil mar shár-rogha**. Bainfear an cainéal ón liosta cainéal Ceanán.



Glas leanaí

Chun cosc a chur ar leanaí ó bheith ag féachaint ar chainéal nó ar chlár, is féidir leat cainéil a ghlasáil nó cláir a bhfuil rátáil aoise orthu a ghlasáil.

Cainéal a ghlasáil

Is féidir leat cainéal a ghlasáil chun cosc a chur ar leanaí féachaint air. Ní mór duit an Cód glais leanaí a chur isteach chun féachaint ar chainéal atá glasáilte.

Chun cainéal a ghlasáil agus tú ag féachaint ar chainéal teilifíse, brúigh **≡ LIST** chun **liostaí na gCainéal** a oscailt. In aon liosta, roghnaigh an cainéal a bhfuil uait é a ghlasáil, brúigh **≡ OPTIONS** agus roghnaigh **Glasáil cainéal**. I liosta cainéal, bíonn cainéal glasáilte marcáilte le glas **🔒**.

Chun cainéal a díghlasáil, roghnaigh an cainéal atá glasáilte agus roghnaigh **Díghlasáil cainéal**. Beidh ort an cód glais leanaí a chur isteach.

Ní féidir leat cláir a ghlasáil ó ghléasanna nasctha.

Rátáil tuismitheoirí

Tá rátáil ag roinnt craoltóirí digiteacha ar a gcláir. Nuair atá an rátáil cothrom le nó níos airde ná an rátáil atá socraithe agat d'aois do linbh, glasfar an clár.

Chun féachaint ar chlár atá glasáilte, ní mór duit an cód glais leanaí a chur isteach. Socraítear an rátáil aoise tuismitheoirí do gach cainéal.

Rátáil aoise a shocrú

Brúigh **🏠** agus roghnaigh **⚙️ Suiteáil** agus brúigh **OK**. Roghnaigh **Socruithe cainéil > Glas leanaí > Rátáil tuismitheoirí**.

Chun rátáil aoise a roghnú, ní mór duit do chód glais leanaí 4-digit a chur isteach ar dtús. Mura bhfuil aon chód glais leanaí socraithe, is féidir leat an cód a shocrú anois.

Nuair a chuirtear isteach an cód, is féidir leat an rátáil aoise a roghnú. Nuair atá an rátáil cothrom le nó níos airde ná an rátáil atá socraithe agat d'aois do linbh, glasfar an clár. Ianfaidh an teilifís ort an cód chun an clár a díghlasáil a chur isteach. I gcás roinnt oibreoirí, ní chuireann an teilifís glas ach ar chlár a bhfuil rátáil níos airde orthu.

Athraigh cód

Chun an cód glais leanaí atá agat faoi láthair a athrú, brúigh **🏠**, roghnaigh **⚙️ Suiteáil** agus brúigh **OK**.

Roghnaigh **Socruithe cainéil > Glas leanaí > Athraigh cód**. Cuir isteach an cód atá ann faoi láthair agus ansin cuir isteach an cód nua faoi dhó. Tá an cód nua socraithe

An bhfuil do chód dearmadtha agat?

Má tá do chód chun díghlasáil dearmadtha agat, glaoigh ar Chúram Custaiméirí i do thír. Aimsigh an uimhir teileafóin ar an gcáipéisíocht a tháinig leis an teilifís nó téigh go dtí www.philips.com/support.

Suiteáil cainéil

Cainéil a nuashonrú



Nuashonrú uathoibríoch

Má fhaigheann tú cainéil dhigiteacha, is féidir leat an teilifís a shocrú chun an liosta a nuashonrú leis na cainéil nua. Mar rogha air sin, is féidir leat nuashonrú cainéal a thosú tú féin.

Nuashonrú cainéal uathoibríoch



Déanann an teilifís nuashonrú ar na cainéil uair amháin sa lá ag a 6 r.n. agus stóráil sé cainéil nua. Stóráiltear cainéil nua sa liosta Gach Cainéal ach sa liosta Cainéil Nua freisin. Baintear as cainéil atá folamh.

Má aimsítear cainéil nua nó má dhéantar nuashonrú ar chainéil nó má bhaintear as iad, taispeánfar teachtaireacht nuair a chasfar air an teilifís. Ní mór don teilifís a bheith ar fuireachas chun cainéil a nuashonrú go huathoibríoch.

Chun an teachtaireacht sin a chasadh as, brúigh , roghnaigh  **Suiteáil** agus brúigh **OK**.



Roghnaigh **Socruithe cainéil** agus brúigh **OK**.

Roghnaigh **Suiteáil cainéal** > **Teachtairacht nuashonraithe cainéal** > **Off**.

Chun an Nuashonrú cainéal uathoibríoch a chasadh as, brúigh , roghnaigh  **Suiteáil** agus brúigh **OK**.

Roghnaigh **Socruithe cainéil** agus brúigh **OK**. Roghnaigh **Suiteáil cainéal** > **Nuashonrú cainéal uathoibríoch** > **As**.

Cuir tús le nuashonrú

Chun nuashonrú a thosú tú féin, brúigh , roghnaigh  **Suiteáil** agus brúigh **OK**.

Roghnaigh **Cuardaigh cainéal** agus brúigh **OK**.

Roghnaigh **Nuashonraigh cainéil** agus lean na treoracha ar an scáileán. D'fhéadfadh an nuashonrú roinnt nóiméad a thógáil.

Déantar an Nuashonrú cainéal uathoibríoch i roinnt tíortha nuair atáthar ag féachaint ar an teilifís nó uair ar bith nuair atá an teilifís ar fuireachas.

Cainéil nua

Bíonn sé éasca na cainéil nua a cuireadh leis an liosta le Nuashonrú cainéal uathoibríoch a aimsiú sa liosta cainéal **Nua**. Stóráiltear na cainéil chéanna nua freisin sa liosta cainéal **Gach cainéal** nó **Raidió**.

Coinnítear cainéil nua sa liosta cainéal Nua ar an gcoinníoll nach marcálann tú iad mar shár-rogha nó nach dtiúnann tú iad.

In **Cabhair**, brúigh  **Liosta** agus cuardaigh **Cainéil Shár-rogha** chun cainéil a mharcáil mar shár-roghanna.

Athshuiteáil cainéal

Is féidir leat cuardach a dhéanamh do chainéil agus iad a athshuiteáil agus gach Socrú teilifíse eile a fhágáil díreach mar a bhí. Mar rogha air sin, is féidir leat suiteáil iomlán nua teilifíse a dhéanamh.

Má tá cód glais leanáí socraithe, beidh ort an cód seo a chur isteach sular féidir leat cainéil a athshuiteáil.

Athshuiteáil cainéal

Chun na cainéil a athshuiteáil leo féin . . .

1 - Brúigh , roghnaigh  **Suiteáil** agus brúigh **OK**.

2 - Roghnaigh **Déan cuardach do chainéil** > **Athshuiteáil cainéil** agus brúigh **OK**.

3 - Roghnaigh **Aeróg (DVB-T)** nó **Cábla (DVB-C)**. D'fhéadfadh roinnt nóiméad a bheith i gceist leis an gcuardach cainéal. Lean na treoracha ar an scáileán.

Suiteáil iomlán

Chun suiteáil iomlán teilifíse a dhéanamh arís. . .

1 - Brúigh , roghnaigh  **Suiteáil** agus brúigh **OK**.

2 - Roghnaigh **Socruithe teilifíse** > **Athshuiteáil teilifíse** agus brúigh **OK**. D'fhéadfadh roinnt nóiméad a bheith i gceist. Lean na treoracha ar an scáileán.

Socruithe monarchan

Athraíonn Socruithe monarchan an teilifís ar ais go dtí na Socruithe teilifíse a bhí ann ag an tús don phictiúr, don fhuaim agus do Ambientlight.

Chun athrú ar ais go dtí na socruithe Monarchan a bhí ann ag an tús. . .

1 - Brúigh , roghnaigh  **Suiteáil** agus brúigh **OK**.

2 - Roghnaigh **Socruithe teilifíse** > **Socruithe ginearálta** > **Socruithe monarchan** agus brúigh **OK**.

3 - Brúigh **OK** chun dearbhú.

4 - Brúigh , arís agus arís eile más gá, chun an roghchlár a dhúnadh.

Cóipeáil liosta cainéal

Réamheolas

Is do dhíoltóirín agus d'ardúsáideoirín atá Cóipeáil liosta cainéal beartaithe.

Is féidir leat na cainéil atá suiteáilte ar theilifís amháin a chóipeáil go dtí teilifís Philips eile den déanamh céanna le **Cóipeáil liosta cainéal**. Seachnaíonn tú cuardach cainéal fada trí liosta cainéal atá réamshainithe a uaslódáil le Cóipeáil liosta cainéal. Tá an comhad beag a chóipeálann tú in ann dul ar gach gléas cuimhne USB.

Coinníollacha

- Is ón raon bliana céanna an dá teilifís.
- Tá iarmhír an chineáil táirge chéanna ag an dá teilifís do DVB (H, K, M, T nó D/00) san uimhir cineáil atá acu agus tá an teilifís suiteáilte acu don tír chéanna.
- Tá an cineál cruu-earraí céanna ag an dá teilifís. Féach ar an gcineál cruu-earraí ar chlár chineál na teilifíse ar chúl na teilifíse. Go hiondúil, is Q . . . LA a bhíonn ann
- Tá leaganacha bogearraí comhoiriúnacha ag an dá teilifís. Nuair a uaslódálann tú, tabharfaidh teachtaireacht ar an scáileán rabhadh duit mura bhfuil na leaganacha bogearraí comhoiriúnach.

Leagan reatha

Is féidir leat leagan reatha bhogearraí na teilifíse a sheiceáil le **Leagan reatha**.

Cóipeáil liosta cainéal

Liosta cainéal a chóipeáil

1 - Cas air an teilifís a bhfuil a cainéil suiteáilte uirthi. Cuir isteach gléas cuimhne USB.

2 - Brúigh , roghnaigh  **Suiteáil** agus brúigh **OK**.

3 - Roghnaigh Socruithe teilifíse > Socruithe ginearálta > Cóipeáil liosta cainéal > Cóipeáil go dtí USB agus brúigh OK. Chun an liosta cainéal a chóipeáil ón teilifís seo, d'fhéadfadh sé tarlú go n-iarfaí ort an Cód glais leanaí a chuir tú isteach i rith na suiteála a chur isteach.

4 - Nuair atá an chóipeáil déanta, bain amach an gléas cuimhne USB.

Is féidir leat an liosta cainéal atá cóipeáilte a uaslódáil anois go dtí teilifís Philips eile.

Uaslódáil liosta cainéal



Liosta cainéal atá cóipeáilte a uaslódáil

Ní mór duit modh éagsúil a úsáid chun liosta cainéal a uaslódáil ag brath ar do theilifís a bheith suiteáilte cheana féin nó gan a bheith suiteáilte.

Go dtí teilifís nach bhfuil suiteáilte fós

1 - Cuir isteach an pluga cumhachta chun an tsuiteáil a thosú agus roghnaigh teanga agus tír. Is féidir leat gabháil thar Déan cuardach do chainéil. Críochnaigh an tsuiteáil.





2 - Cuir isteach an gléas cuimhne USB a bhfuil liosta cainéal na teilifíse eile air.

3 - Chun uaslódáil an liosta cainéal a thosú, brúigh , roghnaigh  **Suiteáil agus brúigh **OK**.**



4 - Roghnaigh Socruithe teilifíse > Socruithe ginearálta > Cóipeáil liosta cainéal > Cóipeáil go dtí teilifís agus brúigh OK. D'fhéadfadh sé tarlú go n-iarfaí ort Cód glais leanaí na teilifíse seo a chur isteach.

5 - Cuirfidh an teilifís ar an eolas tú má chóipeáiltear an liosta cainéal go dtí an teilifís go rathúil. Bain amach an gléas cuimhne USB.

Go dtí teilifís atá suiteáilte cheana féin

1 - Foraigh socrú tíre na teilifíse. (Chun an socrú seo a fhíorú, brúigh , roghnaigh  **Suiteáil agus brúigh **OK**. Roghnaigh **Déan cuardach do chainéil > Athshuiteáil cainéil** agus brúigh **OK**. Brúigh  agus ina dhiaidh sin **Cealaigh** chun deireadh a chur leis an gCuardach do chainéil.)** Má tá an tír ceart, téigh ar aghaidh go dtí céim 2. Mura bhfuil an tír ceart, ní mór duit athshuiteáil a thosú. Chun an athshuiteáil a thosú, brúigh , roghnaigh  **Suiteáil** agus brúigh **OK**. Roghnaigh **Déan cuardach do chainéil > Athshuiteáil cainéil > OK**. Roghnaigh an tír cheart agus gabh thar Déan cuardach do chainéil. Críochnaigh an tsuiteáil. Nuair atá tú réidh, téigh ar ais go céim 2.

2 - Cuir isteach an gléas cuimhne USB a bhfuil liosta cainéal na teilifíse eile air.



3 - Chun uaslódáil an liosta cainéal a thosú, brúigh , roghnaigh  **Suiteáil agus brúigh **OK**.**

4 - Roghnaigh Socruithe teilifíse > Socruithe ginearálta > Cóipeáil liosta cainéal > Cóipeáil go dtí teilifís agus brúigh OK. D'fhéadfadh sé tarlú go n-iarfaí ort Cód glais leanaí na teilifíse seo a chur isteach.

5 - Cuirfidh an teilifís ar an eolas tú má chóipeáiltear an liosta cainéal go dtí an teilifís go rathúil. Bain amach an gléas cuimhne USB.

DVB-T nó DVB-C

Má tá glacacht DVB-T agus DVB-C ar fáil i do thír agus má tá an teilifís seo in ann glacadh le DVB-T agus DVB-C do do thír, tá ceann amháin acu nó an ceann eile roghnaithe agat i rith suiteáil na gcainéal.

Má tá uait an socrú DVB a athrú chun suiteáil nua cainéal a thosú, brúigh , roghnaigh  **Suiteáil** agus brúigh **OK**.

Roghnaigh **Socruithe cainéil** agus brúigh **OK**. Roghnaigh **Suiteáil cainéil > Nasc aeróige > Aeróg nó Cábla (DVB-C)** agus brúigh **OK**. Roghnaigh an socrú DVB atá uait.

Suiteáil cainéal DVB-C

Tá gach socrú DVB-C athraithe go uathoibríoch ar mhaithe le héascaíocht. Más rud é gur thug do sholáthróir DVB-C luachanna sonracha DVB-C duit, ID an líonra nó minicíocht an líonra, cuir na luachanna sin isteach nuair a iarrann an teilifís ort i rith suiteála. D'fhéadfadh sé a bheith riachtanach an scanadh a choigeartú (scanadh iomlán nó tapaídh) nó cuir isteach ráta siombailí sonracha sa roghchlár **Socraithe** i rith na suiteála. Chun **ráta Siombailí** a shocrú, athraigh an ráta Siombailí go **De Láimh** ar dtús.

Coinbhleacht maidir le huimhreacha cainéal

D'fhéadfadh an uimhir cainéil chéanna a bheith ag cainéil teilifíse éagsúla (craoltóir) i roinnt tíortha. Taispeánann an teilifís an liosta uimhreacha cainéal a bhfuil coinbhleachtaí ann i rith na suiteála. Ní mór duit an cainéal teilifíse a bhfuil uait é a shuiteáil ar uimhir cainéil a bhfuil roinnt cainéal teilifíse air a roghnú.



DVB-T + DVB-C

Más féidir leat ionchur aeróige DVB-T a úsáid ach ionchur DVB-C a úsáid freisin, is féidir leat do theilifís a réiteach do DVB-T agus DVB-C araon. Suiteáil córas amháin i ndiaidh an chórais eile leis na socruithe riachtanacha. Nuair a bheidh an dá chóras suiteáilte, ní mór duit comhartha ionchur na haeróige ar an nasc **Aeróige** ar chúl na na teilifíse a athrú agus an teilifís a shocrú sa chóras cuí chun féachaint ar na cainéil atá suiteáilte ar an teilifís. Chun an socrú DVB-T nó DVB-C a roghnú, féach thuas.





Caighdeán glacachta

Má fhaigheann tú cainéil dhigiteacha, is féidir leat caighdeán agus neart comhartha cainéil a sheiceáil.

Má tá d'aeróg féin agat, is féidir leat triail a bhaint as suíomh na haeróige a athrú chun an ghlacacht a fheabhsú. Athraigh go dtí cainéal chun caighdeán glacachta cainéil digitigh a sheiceáil.

Brúigh , roghnaigh  **Suiteáil** agus brúigh **OK**. Roghnaigh **Socruithe cainéil** agus brúigh **OK**. Roghnaigh **Suiteáil cainéil > Digiteach : tástáil glacachta** agus brúigh **OK**.



Taispeánfar an mhinicíocht dhigiteach don chainéal seo. Má tá an ghlacacht lag, is féidir suíomh na haeróige a athrú. Chun caighdeán comhartha na minicíochta seo a sheiceáil arís, roghnaigh **Cuardach** agus brúigh **OK**.

Chun minicíocht dhigiteach shonrach a chur isteach tú féin, úsáid na heochracha digit ar an gciannaltán. Mar rogha air sin, roghnaigh an mhinicíocht, lonnigh na saigheada ar uimhir le  agus  agus athraigh an uimhir le  agus . Chun an mhinicíocht a sheiceáil, roghnaigh **Cuardach** agus brúigh **OK**.

Má úsáideann tú DVB-C chun cainéil a fháil, beidh na roghanna **Mód ráta siombailí** agus **Rátaí siombailí réamshhainithe** ar fáil. I gcás **Mód ráta siombailí**, roghnaigh **Uathoibríoch**, mura thug do sholáthróir cábla luach ráta siombailí sonracha duit. Úsáid na heochracha uimhreacha chun an luach ráta siombailí a chur isteach.

Suiteáil láimhe

Is féidir cainéil teilifíse analógacha a shuiteáil de láimh, cainéal i ndiaidh cainéil.

Chun cainéil teilifíse analógacha a shuiteáil de láimh, brúigh , roghnaigh  **Suiteáil** agus brúigh **OK**.
Roghnaigh **Socruithe cainéil** agus brúigh **OK**.
Roghnaigh **Suiteáil cainéal** > **Analógach : suiteáil láimhe** agus brúigh **OK**.



1 - Córas

Chun an córas teilifíse a shocrú suas, roghnaigh **Córas** agus brúigh **OK**.
Roghnaigh do thír nó an chuid sin den domhan a bhfuil tú anois ann.

2 - Aimsigh cainéal

Chun cainéal a aimsiú, roghnaigh **Aimsigh cainéal** agus brúigh **OK**. Roghnaigh **Cuardaigh** agus brúigh **OK**. Is féidir leat freisin minicíocht a chur isteach tú féin. Má tá an ghlacacht lag, brúigh **Cuardaigh** arís. Má tá uait an cainéal a stóráil, roghnaigh **Déanta** agus brúigh **OK**.

3 - Míntiúnáil

Chun cainéal a mhíntiúnáil, roghnaigh **Míntiúnáil** agus brúigh **OK**. Is féidir leat an cainéal a mhíntiúnáil le  nó . Má tá uait an cainéal a aimsíodh a stóráil, roghnaigh **Déanta** agus brúigh **OK**.

4 - Stóráil

Is féidir leat an cainéal a stóráil ar uimhir an chainéil reatha nó mar uimhir cainéil nua.
Roghnaigh **Stóráil cainéal reatha** nó **Stóráil mar chainéal nua**.

Is féidir leat na céimeanna seo a leanúint arís agus arís eile go dtí go bhfuil gach cainéal teilifíse analógach aimsithe agat.

Formáid pictiúir

Má tá barraí dubha le feiceáil ag barr agus ag bun an phictiúir nó ar gach taobh de, is féidir leat an fhomáid pictiúir a choigeartú go formáid pictiúir a líonann an scáileán.

Agus tú ag féachaint ar chainéal teilifíse, brúigh  **FORMAT** chun an roghchlár **Formáid pictiúir** a oscailt.
Roghnaigh formáid ón liosta agus brúigh **OK**.

Formáidí pictiúir

Tá na formáidí seo a leanas ar fáil ag brath ar an bpictiúir atá ar an scáileán:

• Uathlíonadh

Méadaíonn sé an pictiúir go huathoibríoch chun an scáileán a líonadh. Is beag díchumadh pictiúir atá ann agus bíonn na fotheidil le feiceáil i gcónaí. Níl sé feiliúnach d'ionchur ó ríomhaire. Tá roinnt formáidí pictiúir foircneacha in ann barraí dubha a thaispeáint i gcónaí.

• Uathzúmáil

Zúmálann sé an pictiúir isteach go huathoibríoch chun an scáileán a líonadh a mhéid agus is féidir gan díchumadh. D'fhéadfadh barraí dubha a bheith le feiceáil. Níl sé feiliúnach d'ionchur ó ríomhaire.

• Sárzúmáil

Baineann sé na barraí dubha as ar thaobhanna craoltaí 4:3. Déantar coigeartú ar an bpictiúir chun an scáileán a líonadh.

Fairsingiú scannán 16:9

Déanann sé scálú ar an bpictiúir go formáid 16:9.

• Scáileán leathan

Síneann sé an pictiúir go fomáid 16:9.

• Neamhscáilithe

Mód sainiúil d'ionchur HD nó ríomhaire. Taispeáint pictiúir ar phictiúir. D'fhéadfadh barraí dubha a bheith le feiceáil i gcás pictiúir ó ríomhaire.

Téacs

Leathanaigh téacs

Oscail Téacs





Chun Téacs a oscailt agus tú ag féachaint ar chainéil teilifíse, brúigh **TEXT**.

Chun téacs a dhúnadh, brúigh **TEXT** arís.





Roghnaigh leathanach téacs

Chun leathanach a roghnú...

- Cuir isteach uimhir an leathanaigh leis na heochracha uimhreacha.
- Brúigh  nó .
- Brúigh  nó .
- Brúigh eochair datha chun ábhar atá dathchódaithe a roghnú ag bun an scáileáin.

Foleathanaigh téacs

Tá roinnt foleathanach in ann a bheith ag leathanach téacs. Taispeántar uimhreacha na bhfoleathanach ar bharr in aice le huimhir an phríomhleathanaigh.
Chun foleathanach a roghnú, brúigh  nó .

Leathanaigh téacs T.O.P.

Tairgeann roinnt craoltóirí Téacs T.O.P.
Chun leathanaigh Téacs T.O.P. a oscailt laistigh de Théacs, brúigh  **OPTIONS** agus roghnaigh **Forbhreathnú ar T.O.P.**.

Téacs a chuardach

Is féidir leat focal a roghnú agus Téacs a scanadh le haghaidh gach ásc den fhocal sin.
Oscail leathanach Téacs agus brúigh **OK**.
Roghnaigh focal nó uimhir leis na méaracha saighde.
Brúigh **OK** arís chun dul díreach go dtí an chéad ásc eile den fhocal nó den uimhir sin.
Brúigh **OK** arís chun dul go dtí an chéad ásc eile.
Chun deireadh a chur leis an gcuardach, brúigh  go dtí nach bhfuil aon rud roghnaithe.

Téacs ó gléas nasctha

Tá roinnt gléasanna nasctha a fhaigheann cainéil teilifíse in ann Téacs a thairgeadh freisin.
Chun Téacs a oscailt ó gléas nasctha, brúigh , roghnaigh an gléas agus brúigh **OK**.

Agus tú ag féachaint ar chainéal ar an ngléas, brúigh **⏏** **OPTIONS**, roghnaigh Taispeáin méaracha gléis agus roghnaigh an eochair **⏏** agus brúigh **OK**. Brúigh **➔** chun na heochracha gléis a chur i bhfolach. Chun Téacs a dhúnadh, brúigh **➔** arís.

Téacs (Ríocht Aontaithe amháin)

Tairgeann roinnt craoltóirí teilifíse digítí Téacs Digiteach nó teilifís idirghníomhach ar a gcainéil digiteacha teilifíse. Áirítear leis seo gnáth-Théacs a úsáidtear leis na méaracha uimhreacha, dathanna agus nascleanúna chun roghanna a dhéanamh agus chun bogadh. Chun Téacs Digiteach a dhúnadh, brúigh **➔**.

Roghanna téacs

In Téacs, brúigh **⏏** **OPTIONS** chun na rudaí seo a leanas a roghnú:

- Reoigh leathanach
- Déscáileán
- Forbhreathnú T.O.P.
- Méadaigh
- Nocht
- Timthriall foleathanach
- Teanga

Reoigh leathanach

Chun rothlú uathoibríoch foleathanach a stopadh, brúigh **⏏** **OPTIONS** agus roghnaigh **Reoigh leathanach**.

Déscáileán / Scáileán iomlán

Chun an cainéal teilifíse agus Téacs a thaispeáint in aice lena chéile, brúigh **⏏** **OPTIONS** agus roghnaigh **Déscáileán**. Roghnaigh **Scáileán iomlán** chun athrú ar ais go dtí an scáileán iomlán.

Forbhreathnú T.O.P.

Chun T.O.P. Téacs a oscailt, brúigh **⏏** **OPTIONS** agus roghnaigh **Forbhreathnú T.O.P.** .

Méadaigh

Chun an leathanach Téacs a mhéadú chun go mbeidh sé níos éasca é a léamh, brúigh **⏏** **OPTIONS** agus roghnaigh **Méadaigh**. Chun scrolláil síos an leathanach, brúigh **▼** nó **▲**.

Nocht

Chun eolas ar leathanach atá i bhfolach a thaispeáint arís, brúigh **⏏** **OPTIONS** agus roghnaigh **Nocht**.

Timthriall foleathanach

Chun gabháil trí fhleathanaigh i dtimthriall nuair atá siad ar fáil, brúigh **⏏** **OPTIONS** agus roghnaigh **Timthriall foleathanach**.

Teanga

Chun an grúpa carachtar a úsáideann Téacs chun taispeáint i gceart a athrú, brúigh **⏏** **OPTIONS** agus roghnaigh **Teanga**.

Téacs a shuiteáil

Teanga théacs

Bíonn roinnt teangacha Téacs ar fáil ag roinnt craoltóirí teilifíse digítí.

Chun do phríomhtheanga agus do theanga thánaisteach Téacs a shocrú, brúigh **🏠**, roghnaigh **⚙️** **Suiteáil** agus brúigh **OK**. Roghnaigh **Socraithe cainéil** agus roghnaigh **Príomhthéacs** nó **Téacs Tánaisteach** agus roghnaigh na teangacha Téacs atá uait.

Téacs 2.5

Má tá sé ar fáil, tairgeann Text 2.5 níos mó dathanna agus grafaic níos fearr. Gníomhachtaítear Text 2.5 mar shocrú caighdeánach monarchan.

Chun é a chasadh as, brúigh **🏠**, roghnaigh **⚙️** **Suiteáil** agus brúigh **OK**.

Roghnaigh **Socruithe teilifíse > Roghanna > Text 2.5**.

Teilifís Idirghníomhach

Céard é iTV?

Cuireann roinnt craoltóirí digiteacha a ngnáthchlár teilifíse isteach le leathanaigh eolais nó siamsaíochta i gcás teilifíse idirghníomhaí. Ar roinnt leathanach, is féidir leat freagra a thabhairt do chlár nó vótáil, siopadóireacht ar líne a dhéanamh nó íoc as físeán-ar-éileamh.

HbbTV, MHEG, . . .

Baineann craoltóirí úsáid as córais idirghníomhacha éagsúla : HbbTV (Teilifís Leathanbhanda Craolta Hibridigh) nó iTV (Teilifís Idirghníomhach - MHEG). Tagraítear do Theilifís Idirghníomhach ó am go chéile mar Théacs Digiteach nó cnaipe Dearg. Ach is córas ar leith gach córas.

Téigh go dtí láithreán gréasáin an chraoltóra chun tuilleadh eolais a fháil.

Na rudaí a bheidh ag teastáil uait

Ní féidir teilifís Idirghníomhach a fháil ach ar chainéil teilifíse digítí. Chun leas a bhaint as na tairbhí iomlána a bhaineann le teilifís Idirghníomhach, teastaíonn nasc ardluais (leathanbhanda) Idirlín don teilifís.

Leathanaigh iTV

Oscail leathanaigh iTV

Tugann an chuid is mó de na cainéil a thairgeann HbbTV nó iTV cuireadh duit an eochair (dhearg) **■** a bhrú nó an eochair **OK** chun a gclár idirghníomhach a oscailt.

Gluaiseacht ar leathanaigh iTV

Is féidir leat na méaracha saighde agus dathanna, na méaracha uimhreacha agus an eochair **➔** a úsáid chun bogadh ar leathanaigh iTV. Is féidir leat na heochracha **▶** (Seinn), **||** (Cuir ar sos) agus **■** (Stop) a úsáid chun féachaint ar fhíseáin laistigh de leathanaigh iTV.

Téacs (Ríocht Aontaithe amháin)

Chun Téacs Digiteach a oscailt, brúigh **TEXT**. Brúigh **➔** chun é a dhúnadh.

Leathanaigh iTV a dhúnadh

Insíonn an chuid is mó de leathanaigh iTV duit an eochair atá le húsáid chun dúnadh.

Chun dúnadh leathanach iTV a fórsáil, athraigh go dtí an chéad chainéal teilifíse eile agus athraigh ar ais.

Oscail eolaire teilifíse

Is féidir leat féachaint ar liosta de na cláir teilifíse reatha agus sceidealaithe atá ar do chainéil leis an eolaire teilifíse*.

Oscail an t-eolaire teilifíse

Chun an t-eolaire teilifíse a oscailt, brúigh **GUIDE**.
Brúigh **GUIDE** arís chun é a dhúnadh.



Déanann an teilifís scanadh ar gach cainéal teilifíse le haghaidh eolas cláir an chéad uair a osclaíonn tú an t-eolaire teilifíse. D'fhéadfadh sé seo roinnt nóiméad a thógáil. Stóráiltear sonraí an eolaire teilifíse sa teilifís.

Athraigh go clár

Is féidir leat athrú go clár reatha ón eolaire teilifíse. Chun clár a roghnú, úsáid na méaracha saighde chun ainm an chláir a roghnú. Gluais i dtreo na láimhe deise chun féachaint ar chláir atá sceidealaithe níos deireanaí an lá sin. Chun athrú go dtí an clár (cainéal), roghnaigh an clár agus brúigh **OK**.

Féach ar shonraí cláir

Chun sonraí an chláir atá roghnaithe a fháil, brúigh **i** **INFO**.

Athraigh an lá

Tá an t-eolaire teilifíse in ann cláir atá sceidealaithe do na laethanta atá romhainn a thaispeáint (uasmhéid de 8 lá). Chun féachaint ar sceideal ceann de na laethanta sin, brúigh **CH+**.

Brúigh **CH-** chun dul siar go dtí an lá roimhe sin. Mar rogha air sin, is féidir leat **|||** **OPTIONS** a bhrú agus **Athraigh lá** a roghnú.

Roghnaigh **Lá Roimhe sin**, **Inniu** nó **An chéad lá eile** agus brúigh **OK**, chun lá an sceidil a roghnú.

Má thagann eolas an eolaire teilifíse ón Idirlíon, brúigh **■** **Roghnaigh lá**.

Meabhrúchán a shocrú

Más rud é go dtagann sonraí an eolaire teilifíse ón ggraoltóir, is féidir leat meabhrúcháin a shocrú a thugann foláireamh duit le teachtaireacht ar an scáileán go bhfuil clár ar tí tosú.

Chun meabhrúchán a shocrú, roghnaigh an clár sa sceideal agus brúigh an eochair dathanna atá ag **Socraigh meabhrúchán**. Marcálfar an clár le clog **⌚**.

Chun an meabhrúchán a chealú, brúigh an eochair datha atá ag **Glan meabhrúchán**.

Chun féachaint ar liosta na meabhrúcháin atá socraithe agat san iomlán, brúigh an eochair datha atá ag **Meabhrúcháin sceidealaithe**.

Cuardaigh de réir seánra

Má tá an t-eolas ar fáil, is féidir leat cláir sceidealaithe a aimsiú de réir seánra cosúil le scannáin, spóirt, srl.

Chun cuardach a dhéanamh do chláir de réir seánra, brúigh **|||** **OPTIONS** agus roghnaigh **Cuardaigh de réir seánra**.

Roghnaigh seánra agus brúigh **OK**. Taispeánfar liosta leis na cláir a aimsíodh.

Taifeadadh

Má nascann tú Diosca Crua USB leis an teilifís, is féidir leat taifeadadh.

Úsáid an t-eolaire teilifíse chun taifead sceidealaithe a dhéanamh. In **Cabhair**, brúigh **≡** **Liosta** agus cuardaigh **Taifeadadh** chun tuilleadh eolais a fháil.

* Ag brath ar an áit as a bhfuil eolas (sonraí) an eolaire teilifíse ag teacht, taispeánfar cainéil dhigiteacha agus analógacha nó cainéil dhigiteacha amháin. Ní thugann gach cainéal eolas maidir leis an eolaire teilifíse.

Eolas maidir leis an eolaire teilifíse a fháil

Faigheann an t-eolaire teilifíse eolas (sonraí) ó chraoltóir nó ón Idirlíon. D'fhéadfadh sé tarlú nach mbeidh eolas maidir leis an eolaire teilifíse ar fáil i roinnt reigiún agus i gcás roinnt cainéal.

Tagann an t-eolas ón ggraoltóir ar an gcoinníoll nár nasc tú an teilifís leis an Idirlíon.

Chomh luath is a nascfar an teilifís leis an Idirlíon, athraíonn an teilifís d'eolas ón Idirlíon.

Má thagann eolas an eolaire teilifíse ón Idirlíon, is féidir leis an eolaire teilifíse freisin na cainéil analógacha a liostáil in aice leis na cainéil dhigiteacha. Is féidir leat féachaint ar an gcaineál a bhfuil tú ag féachaint air ar scáileán beag nuair atá tú i roghchlár an eolaire teilifíse. Ní féidir leat meabhrúcháin a shocrú leis an eolaire teilifíse ón Idirlíon.

Eolas an eolaire teilifíse a shocrú

Má tá an teilifís nasctha leis an Idirlíon, is féidir leat an teilifís a shocrú chun eolas an eolaire teilifíse a fháil ón ggraoltóir.

Chun eolas an eolaire teilifíse a shocrú, brúigh **↑**, roghnaigh **⚙** **Suiteáil** agus brúigh **OK**.

Roghnaigh **Socruithe teilifíse > Socruithe ginearálta > Eolaire teilifíse**.

Roghnaigh **Ón ggraoltóir** nó **Ón Idirlíon**.

3.5

Athraigh go gléasanna

Liosta foinse

Sa liosta nasc - an roghchlár Foinse - is féidir leat na gléasanna atá nasctha leis an teilifís a aimsiú.

Is féidir leat athrú go dtí gléas ón Roghchlár foinse seo.

Roghchlár foinse

Chun an Roghchlár foinse a oscailt, brúigh **↪** **SOURCE**.

Chun athrú go dtí gléas nasctha, roghnaigh an gléas leis na saigheada **◀** (clé) nó **▶** (deas) agus brúigh **OK**.

I gcás roinnt gléasanna (gléasanna HDMI-CEC), is féidir leat gníomhaíocht a roghnú go díreach sa liosta atá faoi dheilbhín an ghléis.

Roghnaigh an gléas agus roghnaigh an ghníomhaíocht agus brúigh **OK**.

Chun an roghchlár Foinse a dhúnadh gan athrú go dtí gléas, brúigh  arís.



Brath uathoibríoch

Nuair a nascann tú gléas nua leis an teilifís, braitear an gléas go huathoibríoch agus cuirtear sa roghchlár Foinse é. Taispeántar an gléas mar dheilbhín (an cineál gléis) agus tá ainm aige. Mura bhfreagraíonn an cineál gléis leis an ngléas, m.sh. deir an teilifís gur seinnteoir é ach ní hea, is féidir leat an cineál a athrú.

Chun cineál an ghléis a athrú, brúigh  **Cineál gléis** agus roghnaigh cineál a oireann don ghléas agus brúigh **OK**.

Mura n-oireann an t-ainm don ghléas nó má tá uait d'ainm féin a thabhairt ar an ngléas, brúigh  **Athainmigh**. Úsáid eochaircheap an chianrialtán chun ainm nua a chur isteach.

Cabhraíonn cineál gléis cuí leat chun an gléas a úsáid. Cinneann an cineál gléis stíl an phictiúir agus na fuaim, luachanna géine, socruithe sainiúla nó an suíomh laistigh den roghchlár Foinse.

Nuair a nascann tú gléas nua leis an teilifís, beidh deilbhín an ghléis ar thosach an roghchláir Foinse.

Mura mbraithfidh an teilifís an gléas go huathoibríoch, roghnaigh an nasc inar nasc tú an gléas agus athraigh cineál agus ainm an ghléis.

Ainm agus deilbhín bunaidh

Chun deilbhín an ghléis a athrú ar ais go dtí an t-ainm agus an cineál deilbhín a bhí aige ag an tús, brúigh  **OPTIONS**, roghnaigh an táb **roghanna** ar an mbarra roghchláir agus roghnaigh **Ainm agus deilbhín bunaidh** agus brúigh **OK**.

Naisc a scanadh

Chun gach nasc teilifíse a scanadh arís agus an roghchlár Foinse a nuashonrú, brúigh  **OPTIONS**, roghnaigh an táb **Roghanna** ar an mbarra roghchláir, roghnaigh **Scanadh naisc** agus brúigh **OK**.

Ó fhuireachas

Nuair atá an teilifís ar fuireachas, is féidir leat gléas nasctha a chasadh air le cianrialtán do theilifíse.

Seinn

Chun an seinnteoir diosca agus an teilifís a chasadh air ó fhuireachas agus tosú ag seinnt an diosca nó an chláir láithreach, brúigh  (seinn) ar chianrialtán na teilifíse.

Ba cheart go mbeadh an gléas nasctha le cábla HDMI agus ba cheart go mbeadh HDMI CEC casta air ar an teilifís agus ar an ngléas araon.



Córas Amharclainne Baile

Is féidir leat do Chóras Amharclainne Baile a chasadh air chun éisteacht le diosca fuaimhe nó le cainéal raidió agus an teilifís a fhágáil ar fuireachas.

Chun an Córas Amharclainne Baile a chasadh air leis féin agus an teilifís a fhágáil ar fuireachas, brúigh  **SOURCE** ar chianrialtán na teilifíse.



EasyLink

Is féidir leat gléas nasctha a oibriú le cianrialtán na teilifíse le **EasyLink**. Úsáideann EasyLink HDMI CEC chun cumarsáid a dhéanamh leis na gléasanna nasctha. Ní mór do ghléasanna tacú le HDMI CEC agus a bheith nasctha le nasc HDMI.

In **Cabhair**, brúigh  **Liosta** agus cuardaigh **EasyLink** chun tuilleadh eolais a fháil.

3.6

Fotheidil agus teangacha

Fotheidil

Cas fotheidil air

Chun an roghchlár Fotheidil a chasadh air, brúigh **SUBTITLE**.

Is féidir leat fotheidil a chasadh **Air** nó **As**.

Chun fotheidil a thaispeáint nuair nach bhfuil an clár atá á chraoladh i do theanga - an teanga a shocraigh tú don teilifís, roghnaigh **Uathoibríoch**. Taispeánann an socrú seo fotheidil freisin nuair a chasann tú as an fhuaim le .

I gcás cainéal analógach, ní mór fotheidil a chur ar fáil in **Téacs**.



Fotheidil do chainéil analógacha

I gcás cainéal analógach, ní mór duit fotheidil a chur ar fáil do gach cainéal de láimh.

- 1 - Athraigh go dtí cainéal agus brúigh **Téacs** chun Téacs a oscailt.
- 2 - Cuir isteach uimhir an leathanaigh a bhfuil na fotheidil orthu, 888 go hiondúil.
- 3 - Brúigh **Téacs** arís chun Téacs a dhúnadh.
Má roghnaíonn tú Air i roghchlár na bhFotheidil nuair atá tú ag féachaint ar chainéal analógach, taispeánfar fotheidil má tá siad ar fáil.
Chun fáil amach an cainéal analógach nó digiteach atá ann, athraigh go dtí an cainéal agus oscail **Stádas** sa roghchlár **Roghanna**.

Fotheidil do chainéil dhigiteacha

Ní gá fotheidil a shocrú do chainéil dhigiteacha sa roghchlár Téacs.

Is féidir le cainéil dhigiteacha roinnt teangacha fotheidil a thairiscint do chlár. Is féidir leat príomhtheanga fhotheidil agus teanga thánaisteach a shocrú d'fhotheidil. Má tá fotheidil ar fáil i gceann de na teangacha sin, taispeánfaidh an teilifís iad. Mura bhfuil aon cheann de na teangacha fotheidil is fear leat ar fáil, is féidir leat teanga fotheidil eile atá ar fáil a roghnú.

Chun an príomhtheanga fotheidil agus an teanga thánaisteach fotheidil a shocrú . . .

- 1 - Brúigh **🏠**, roghnaigh **Suiteáil** agus brúigh **OK**.
- 2 - Roghnaigh **Socruithe cainéil** agus roghnaigh **Teangacha** > **Príomhfotheidil** nó **Fotheidil thánaisteacha** agus brúigh **OK**.
- 3 - Roghnaigh teanga agus brúigh **OK**.
- 4 - Brúigh **↩**, arís agus arís eile más gá, chun an roghchlár a dhúnadh.

Chun teanga fotheidil a roghnú nuair nach bhfuil aon cheann de na teangacha is fear leat ar fáil . . .

- 1 - Brúigh **⏸** **OPTIONS**
- 2 - Roghnaigh **Teanga fotheidil** agus roghnaigh an teanga atá uait ar bhonn sealadach agus brúigh **OK**.

Teanga fuaimne

Is féidir le cainéil dhigiteacha teilifíse fuaimne a chraoladh i gcás roinnt teangacha labhartha do chlár. Is féidir leat an príomhtheanga fuaimne agus an teanga thánaisteach fuaimne is fear leat a shocrú. Má tá fuaimne ar fáil i gceann de na teangacha sin, athróidh an teilifís go dtí an fhuaimne sin. Mura bhfuil aon cheann de na teangacha fuaimne is fear leat ar fáil, is féidir leat teanga fuaimne eile atá ar fáil a roghnú.

Chun an príomhtheanga fuaimne agus an teanga thánaisteach fuaimne a shocrú . . .

- 1 - Brúigh **🏠**, roghnaigh **Suiteáil** agus brúigh **OK**.
- 2 - Roghnaigh **Socruithe cainéil** agus roghnaigh **Teangacha** > **Príomhfhuaimne** nó **Fuaimne thánaisteacha** agus brúigh **OK**.
- 3 - Roghnaigh teanga agus brúigh **OK**.
- 4 - Brúigh **↩**, arís agus arís eile más gá, chun an roghchlár a dhúnadh.

Chun teanga fuaimne a roghnú nuair nach bhfuil aon cheann de na teangacha fuaimne is fear leat ar fáil. . .

- 1 - Brúigh **⏸** **OPTIONS**
- 2 - Roghnaigh **Teanga fuaimne** agus roghnaigh an teanga fuaimne atá uait ar bhonn sealadach agus brúigh **OK**.



Teanga bhunaidh

Má tá teanga bhunaidh cláir nó scannáin ag cainéal digiteach, is féidir leat an teilifís a shocrú go huathoibríoch chun athrú go dtí an teanga fuaimne sin. Athraigh Teanga Bhunaidh go Air chun féachaint ar scannán dubáilte ina theanga bhunaidh (má tá an teanga bhunaidh ar fáil).

Chun an **Teanga bhunaidh** a shocrú . . .

- 1 - Brúigh **🏠**, roghnaigh **Suiteáil** agus brúigh **OK**.
- 2 - Roghnaigh **Socruithe cainéil** agus roghnaigh **Teangacha** > **Teanga bhunaidh** agus brúigh **OK**.
- 3 - Roghnaigh **Air** nó **As** agus brúigh **OK**.
- 4 - Brúigh **↩**, arís agus arís eile más gá, chun an roghchlár a dhúnadh.

Teangacha fuaimne dóibh siúd a bhfuil lagú éisteachta nó amhairc orthu

Craolann roinnt cainéal teilifíse digití fuaimne speisialta agus fotheidil atá curtha in oiriúint dóibh siúd a bhfuil lagú éisteachta nó amhairc orthu.

In **Cabhair**, brúigh **☰** **Liosta** agus cuardaigh **Rochtain uilíoch** chun tuilleadh eolais a fháil.

Teanga roghchláir

Chun teanga roghchláir agus teachtaireachtaí na teilifíse a athrú . . .

- 1 - Brúigh **🏠**, roghnaigh **⚙** **Suiteáil** agus brúigh **OK**.
- 2 - Roghnaigh **Socruithe teilifíse** > **Socruithe ginearálta** > **Teanga roghchláir** agus brúigh **OK**.
- 3 - Roghnaigh an teanga atá uait agus brúigh **OK**.
- 4 - Brúigh **↩**, arís agus arís eile más gá, chun an roghchlár a dhúnadh.

3.7

Uaineadóirí agus clog

Uaineadóir codlata

Is féidir leat an teilifís a shocrú chun athrú go dtí an staid fuireachais go huathoibríoch tar éis tréimhse ama shainiúil leis an amadóir codlata.

Chun an a shocrú, brúigh **🏠**, roghnaigh **⚙** **Suiteáil** agus brúigh **OK**.



Roghnaigh **Socruithe teilifíse** > **Socruithe ginearálta** > **Uaineadóir codlata**. Is féidir leat an t-am a shocrú ar feadh tréimhse chomh fada le 180 nóiméad in eatrímh de 5 nóiméad leis an mbarra sleamhnáin. Má shocraíonn tú go 0 nóiméad é, castar as an t-amadóir codlata.

Tá an rogha agat i gcónaí do theilifís a chasadh as níos luaithe nó an t-amadóir a athshocrú i rith an chomhairimh síos.

Clog

Chun an t-am a fháil, brúigh **GUIDE** chun an t-am a fháil san eolaire teilifíse.

I roinnt tíortha, ní sheolann craoltaí digiteacha eolas UTC - Am Uilíoch Lárnach. D'fhéadfaí neamhaird a dhéanamh d'Am Coigilte Sholas an Lae agus d'fhéadfadh an teilifís am mícheart a thaispeáint.

Chun clog na teilifíse a cheartú, brúigh , roghnaigh  **Suiteáil** agus brúigh **OK**.

Roghnaigh **Socrúithe teilifíse** > **Socrúithe ginearálta** > **Clog** agus roghnaigh **Spleách ar an tír**.

Roghnaigh **Am coigilte sholas an lae** agus roghnaigh an socrú cuí.

Chun an t-am agus an dáta a shocrú de láimh, roghnaigh **De Láimh**. Ansin roghnaigh **Am** nó **Dáta**.

Nuair a thairféadann tú cláir le **Smart TV**, **Tairféadadh**, molaimid gan an t-am nó an dáta a athrú de láimh.

Cas as an t-amadóir

Mura mbrúfaidh tú aon eochair ar an gciannialtán i rith na tréimhse 4 huairé, nó mura bhfaigheann an teilifís aon chomhartha ionchuir ná ordúithe ón gciannialtán ar feadh 10 nóiméad, casann an teilifís as go huathoibríoch chun fuinneamh a shábháil.

Má úsáideann tú an teilifís mar mhonatóir nó má úsáideann tú glacadóir digiteach chun féachaint ar an teilifís (Bosca bairr - STB) agus mura n-úsáideann tú ciannialtán na teilifíse, ba cheart duit an socrú chun an gléas a chasadh as go huathoibríoch a díghníomhachtú.

Chun é a díghníomhachtú, brúigh , roghnaigh  **Suiteáil** agus brúigh **OK**.

Roghnaigh **Socrúithe teilifíse** > **Socrúithe ginearálta** > **Cas as amadóir** agus athraigh an barra sleamhnáin go **0**.



In **Cabhair**, brúigh  **Liosta** agus cuardaigh **Sábháil fuinnimh** chun tuilleadh eolais a fháil faoi shocrúithe teilifíse atá báúil don timpeallacht.

3.8

Socrúithe pictiúir

Socrúithe pictiúir

Sa roghchlár Pictiúir, is féidir leat gach socrú pictiúir a athrú ina gceann agus ina gceann.

Chun Socrúithe pictiúir a oscailt, brúigh , roghnaigh  **Suiteáil** agus brúigh **OK**.

Teilifís / Socrúithe pictiúir

Roghnaigh **Socrúithe teilifíse** > **Pictiúir**.

• Stíl pictiúir

In **Cabhair**, brúigh  **Liosta** agus cuardaigh **Stíl pictiúir** chun na socrúithe a bhaineann le stíl pictiúir a athrú.

• (3D) Cúlsoles

Socraíonn sé leibhéal codarsnacha an chúlsolais.

• Dath

Socraíonn sé leibhéal an tsáithithe datha.

• Géire

Socraíonn sé leibhéal géire mionsonraí.

• Laghdú torainn

Scagann sé amach agus laghdaíonn sé torann íomhá sa phictiúir.

• Laghdú déantán MPEG

Déanann sé na trasdulta digiteacha sa phictiúir a shlíomadh.

• Pixel Precise HD

Rialaíonn sé ardsocrúithe an Perfect Pixel HD Engine.

— Baineann **Perfect Natural Motion** as creathán gluaisne agus atáirgeann sé gluaiseacht shlim, i scannáin ach go háirithe.

— Tugann **Clear LCD** géire gluaisne ar ardchaighdeán, leibhéal duibh níos fearr, ardchodarsnacht le híomhá chiúin agus saor ó chaocháil agus uillinn amhairc níos mó.

— Cumasaíonn **Sárghléine** sárghéire, go speisialta ar línte agus ar chomhrianta sa phictiúir.

— Cumasaíonn **Ardghéire** sárghéire, go speisialta ar shonraí sa phictiúir.

— Socraíonn **Codarsnacht fhoirfe** an leibhéal ag a bhfeabhsaíonn an teilifís sonraí i limistéir dhorcha, láir agus gheala an phictiúir go huathoibríoch.

— Socraíonn **Cúlsoles dinimiciúil** an leibhéal ag ar féidir tomhaltas cumhachta a laghdú trí ghile an scáileáin a mhaolú. Roghnaigh é seo chun an tomhaltas cumhachta is fearr a fháil nó an pictiúir leis an ngile is fearr.

— Fágann **Leasú íomhána** go mbeidh dathanna níos gléiní agus feabhsaíonn sé gléine sonraí a bhfuil dathanna geala iontu.

• Athraíonn Ardsocrúithe ardsocrúithe pictiúir:

— Athraíonn **Braiteoir solais** na socrúithe pictiúir agus Ambientlight go huathoibríoch go dtí coinníollacha solais an tseomra.

— Socrú neamhlíneach é **Gáma** a bhaineann le lonras agus codarsnacht an phictiúir. Úsáid an barra sleamhnáin chun luach gáma níos airde nó níos ísle a shocrú.

— Socraíonn **Teocht datha** na dathanna go **Normálta**, **Teolaí** (scothdhearg) nó **Fionnuar** (scothghom).

— Socraíonn **Sainteocht datha** teocht datha an phictiúir.

— Socraíonn **Codarsnacht físeán (3D)** codarsnacht ábhar an phictiúir.

— Socraíonn **Gile** leibhéal ghile an phictiúir.

• Cluiche nó ríomhaire

Socraíonn sé an teilifís go dtí an socrú réamhshainithe is fearr má tá ríomhaire nó consól cluiche nasctha.

• Formáid agus imill

— **Formáid pictiúir**: aimsigh agus léigh **Formáid pictiúir** le  **Liosta**.

— Méadaíonn **Imill scáileáin** an pictiúir beagán chun imill atá díchumtha a chur i bhfolach.

— Bogann **Gluais pictiúir** an pictiúir suas/síos nó ar chlé/ar dheis le méaracha an chursóir.

• Stíl pictiúir

Chun an pictiúir a choigeartú go héasca, is féidir leat socrú réamhshainithe a roghnú le **Stíl pictiúir**.

Agus tú ag féachaint ar chainéal teilifíse, brúigh **III** **OPTIONS** chun an roghchlár Roghanna a oscailt agus roghnaigh **Stíl pictiúir**. Roghnaigh **Stíl pictiúir** agus brúigh **OK**.

Stíleanna pictiúir

Is féidir leat athrú go héasca go dtí na socruithe pictiúir is fearr chun féachaint ar scannáin nó fuinneamh a shábháil le Stíleanna pictiúir.

Chomh maith leis sin is féidir leat socrú ar leith den Stíl pictiúir atá roghnaithe agat a athrú, cosúil le Gile nó Codarsnacht. Cuimhneoidh an teilifís ar na hathruithe a rinne tú.

Stíl pictiúir a athrú

Chun Stíl pictiúir a athrú . . .

- 1 - Roghnaigh an stíl agus brúigh **OK**.
- 2 - Brúigh **🏠**, roghnaigh **⚙️** **Suiteáil** agus brúigh **OK**.
- 3 - Roghnaigh **Socruithe teilifíse**, téigh go dtí an socrú agus athraigh é.
- 4 - Brúigh **➡️** chun an roghchlár a dhúnadh chun do shocrú a shábháil.

Chun dul ar ais go dtí na luachanna Stíl pictiúir bunaidh. . .

- 1 - Brúigh **🏠**, roghnaigh **⚙️** **Suiteáil** agus brúigh **OK**.
- 2 - Roghnaigh **Socruithe teilifíse > Pictiúr > Stíl pictiúir** agus roghnaigh an stíl a bhfuil tú ag iarraidh é a athshocrú.
- 3 - Brúigh **🔴** **Athshocraigh**. Tá an stíl athshocráithe.

In **Cabhair**, brúigh **☰** **Liosta** agus cuardaigh **Pictiúr** chun socruithe pictiúir ar leith a athrú.

Is iad na Stíleanna pictiúir atá ar fáil. . .

- **Pearsanta** - Na roghanna a rinne tú in Pearsantaigh pictiúir agus fuaim
- **Gléineach** - Feiliúnach d'fhéachaint i rith an lae
- **Nádúrtha** - Socruithe pictiúir nádúrtha
- **Scannán** - Feiliúnach d'fhéachaint ar scannáin
- **Sábháil fuinnimh** - Socruithe a shábhálann fuinneamh
- **Caighdeánach** - Gnáthchaighdeáin monarchan
- **Grianghraf** - Feiliúnach d'fhéachaint ar ghrianghraif
- **ISF Lá agus ISF Oíche** - Socruithe calabrúcháin ISF

Suíomh siopa nó baile

Má athraítear an Stíl Pictiúir ar ais go **Gléineach** gach uair a chasann tú air an teilifís, socrófar suíomh na teilifíse go **Siopa**. Socrú é seo a bhaineann le tionscnaimh shiopa.

Chun an teilifís a shocrú d'úsáid Baile . . .

- 1 - Brúigh **🏠**, roghnaigh **⚙️** **Suiteáil** agus brúigh **OK**.
- 2 - Roghnaigh **Socruithe teilifíse > Socruithe ginearálta > Suíomh** agus brúigh **OK**.
- 3 - Roghnaigh **Baile** agus brúigh **OK**.
- 4 - Brúigh **➡️**, arís agus arís eile más gá, chun an roghchlár a dhúnadh.

Suíomh

Suíomh

Má tá an teilifís lonnaithe i siopa, is féidir leat an teilifís a shocrú chun meirge promóisin siopa a thaispeáint. Déanfar an **stíl Pictiúir** a athrú go **Gléineach** go huathoibríoch. Castar as an **t-amadóir Casadh As** uathoibríoch.

Chun an teilifís a shocrú go Suíomh siopa. . .

- 1 - Brúigh **🏠**, roghnaigh **⚙️** **Suiteáil** agus brúigh **OK**.

2 - Roghnaigh **Socruithe teilifíse > Socruithe ginearálta > Suíomh** agus brúigh **OK**.

3 - Roghnaigh **Siopa** agus brúigh **OK**.

4 - Brúigh **➡️**, arís agus arís eile más gá, chun an roghchlár a dhúnadh.

3.9

Socruithe fuaim

Fuaim

Sa roghchlár Fuaim, is féidir leat gach socrú fuaim a athrú ina gceann agus ina gceann.

Chun Socruithe fuaim a oscailt, brúigh **🏠**, roghnaigh **⚙️** **Suiteáil** agus brúigh **OK**.

Roghnaigh **Socruithe teilifíse > Fuaim**.

• Dord

Socraíonn sé leibhéal na dtón íseal san fhuaim.

• Tribil

Socraíonn sé leibhéal na dtón ard san fhuaim

• Leibhéal

Socraíonn sé leibhéal na gcallairí clé agus deas chun dul in oiriúint is fearr do do shuíomh éisteachta.

• Mód colbha

Socraíonn sé an mód colbha ó challairí inmheánacha.

• Airde fuaim na gcluasán

Socraíonn sé airde fuaim do nasc cluasán na teilifíse.

• Uathleibhéaladh airde fuaim

Lagdaíonn sé difríochtaí tobanna san airde fuaim, cosúil leis sin a bhíonn ann nuair a thosaíonn fógraí nó nuair a athraítear ó chainéal amháin go cainéal eile.

Formáid fuaim roghnaithe

Is féidir leat an fhomáid fuaim a shocrú go **Caighdeánach** (Steiréó) nó go **Ardsocruithe** (Ilchainéal). Má tá ceann amháin den dá chineál ar fáil, athróidh an teilifís go huathoibríoch go dtí an cineál atá socraithe agat.

1 - Brúigh **🏠**, roghnaigh **⚙️** **Suiteáil** agus brúigh **OK**.

2 - Roghnaigh **Socruithe cainéil > Teangacha > Formáid fuaim is fearr leat** agus brúigh **OK**.

3 - Roghnaigh **Caighdeánach** nó **Ardsocruithe** agus brúigh **OK**.

4 - Brúigh **➡️**, arís agus arís eile más gá, chun an roghchlár a dhúnadh.

Monofónach / Steiréafónach

Is féidir leat an teilifís a shocrú go fuaim mhonofónach.

1 - Brúigh **🏠**, roghnaigh **⚙️** **Suiteáil** agus brúigh **OK**.

2 - Roghnaigh **Socruithe cainéil > Monofónach /**

Steiréafónach agus brúigh **OK**.

3 - Roghnaigh **Monofónach** nó **Steiréafónach** agus brúigh **OK**.

4 - Brúigh **➡️**, arís agus arís eile más gá, chun an roghchlár a dhúnadh.

Stíl fuaim

Is féidir leat socrú réamhshainithe a roghnú le **Stíl fuaim** chun an fhuaim a athrú go héasca.

Agus tú ag féachaint ar chainéal fuaimne, brúigh **|||** **OPTIONS** chun an roghchlár Roghanna a oscailt agus roghnaigh **Stíl fuaimne**. Roghnaigh Stíl fuaimne agus brúigh **OK**.

Stíleanna fuaimne

Is féidir leat athrú go héasca go dtí na socrúithe is fearr do chaint (Nuacht) nó féachaint ar scannáin le Stíleanna fuaimne. Chomh maith leis sin, is féidir leat socrú sainiúil atá ag Stíl fuaimne atá roghnaithe agat a athrú, cosúil le Dord nó Tribil. Cuimhneoidh an teilfís ar na hathruithe atá déanta agat.

Stíl fuaimne a athrú

Chun Stíl fuaimne a athrú. . .

- 1 - Roghnaigh an stíl agus brúigh **OK**.
- 2 - Brúigh **🏠**, roghnaigh **⚙️** **Suiteáil** agus brúigh **OK**.
- 3 - Roghnaigh **Socrúithe teilifíse**, téigh go dtí an socrú agus athraigh é.
- 4 - Brúigh **➡️** chun an roghchlár a dhúnadh chun do shocrú a shábháil.

Chun filleadh ar na luachanna bunaidh Stíl Fuaimne . . .

- 1 - Brúigh **🏠**, roghnaigh **⚙️** **Suiteáil** agus brúigh **OK**.
- 2 - Roghnaigh **Socrúithe teilifíse** > **Fuaim** > **Stíl fuaimne** agus roghnaigh an stíl a bhfuil uait é a athshocrú.
- 3 - Brúigh **🔴** **Athshocráigh**. Tá an stíl athshocráithe.

In **Cabhair**, brúigh **☰** **Liosta** agus cuardaigh **Fuaim** chun socrúithe fuaimne ar leith a athrú.

Is iad na stíleanna Fuaimne éagsúla . . .

- **Pearsanta** - Na roghanna pearsanta atá déanta agat in Pearsantaigh pictiúr agus fuaimne
- **Bunaidh** - Caighdeán an mhonarchan
- **Nuacht** - Feiliúnach do chaint
- **Scannán** - Feiliúnach d'fhéachaint ar scannáin
- **Cluiche** - Feiliúnach do chluichíocht
- **Ceol** - Feiliúnach do cheol

Lonnú na teilifíse

Lonnú na teilifíse

Mar chuid den chéad suiteáil, socraítear an socrú seo go **Ar sheastán teilifíse** nó **Gléasta ar an mballa**.

Má tá lonnú na teilifíse athraithe ó shin, athraigh an socrú seo dá réir chun an atáirgeadh fuaimne is fearr a fháil.

- 1 - Brúigh **🏠**, roghnaigh **⚙️** **Suiteáil** agus brúigh **OK**.
- 2 - Roghnaigh **Socrúithe teilifíse** > **Socrúithe ginearálta** > **Lonnú teilifíse** agus brúigh **OK**.
- 3 - Roghnaigh **Ar sheastán teilifíse** nó **Gléasta ar an mballa** agus brúigh **OK**.
- 4 - Brúigh **➡️**, arís agus arís eile más gá, chun an roghchlár a dhúnadh.

3.10

Socrúithe Ambilight

Cas Ambilight air agus as

Chun an éifeacht is fearr Ambilight a fháil, cuimhnigh ar na leideanna seo:

- Ísligh na soilse sa seomra agus bíodh an teilfís lonnaithe suas le 25 cm amach ón mballa.
- Athraigh Ambilight de réir dath do bhalla sa mbaile sa socrú Dath balla.
- Tá Ambilight in ann cur isteach ar chomharthaí infíridhearga an chianrialtáin. Lonnaigh do ghléasanna (seinnteoir díosca nó Córas Amharclainne Baile) amach ón Ambilight.

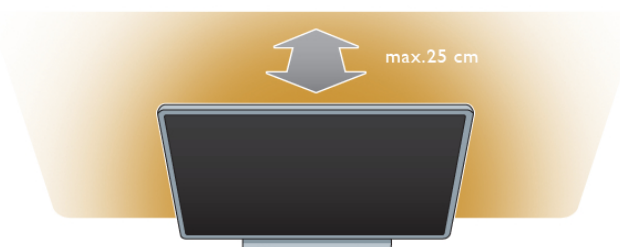

Brúigh **AMBILIGHT** ar an gciannaltán chun Ambilight a chasadh air nó as agus chun scoránaigh idir na socrúithe Ambilight **Air**, **Dinimiciúil** agus **Statach**.

Aimsigh agus léigh **Ambilight dinimiciúil** agus **Ambilight statach** le **☰** **Liosta**, má tá uait tuilleadh a fháil amach faoi na socrúithe Ambilight seo.

Is féidir leat Ambilight a chasadh air nó as freisin leis an roghchlár Ambilight.

Brúigh **🏠**, roghnaigh **⚙️** **Suiteáil** agus brúigh **OK**.

Roghnaigh **Socrúithe teilifíse** agus brúigh **OK**. Roghnaigh **Ambilight**.



Ambilight Dinimiciúil

Is féidir leat an luas ag a bhfreagraíonn Ambilight d'íomhánna ar an scáileán a athrú le **Ambilight dinimiciúil**.

Brúigh **🏠**, roghnaigh **⚙️** **Suiteáil** agus brúigh **OK**.

Roghnaigh **Socrúithe teilifíse** agus brúigh **OK**. Roghnaigh

Ambilight > **Mód** > **Dinimiciúil** agus brúigh **OK**.

Roghnaigh **Dinimiciúil**. Úsáid an barra sleamhnáin chun an luas a athrú de réir mar is mian leat.

Is féidir leat dath Ambilight a shocrú leat féin le **Ambilight statach**.

Brúigh **🏠**, roghnaigh **⚙️** **Suiteáil** agus brúigh **OK**.

Roghnaigh **Socrúithe teilifíse** agus brúigh **OK**.

Roghnaigh **Ambilight** > **Mód** > **Statach** agus brúigh **OK**.

Roghnaigh **Statach**. Roghnaigh an dath atá uait. Is dathanna seasta (neamhdinimiciúil) na dathanna statacha Ambilight.

Socrúithe Ambilight

Tá tuilleadh socrúithe Ambilight ar fáil sa roghchlár Ambilight i Socrúithe teilifíse.

Chun na socruithe seo a athrú, brúigh 🏠, roghnaigh ⚙️ **Suiteáil** agus brúigh **OK**.
Roghnaigh **Socruithe teilifíse > Ambilight**.

Mód Ambilight

Nuair atá an teilifís air, is féidir leat scoránaigh leis an eochair **AMBILIGHT** idir na móid **AmbilightAs**, **Dinimiciúil** agus **Statach**. Roghnaigh **Dinimiciúil**, má tá uait go bhfreagródh Ambilight d'íomhánna ar an scáileán. Roghnaigh **Statach** má tá uait dath seasta ar leith a shocrú.

Gile Ambilight

Chun an gile Ambilight a shocrú, roghnaigh **Gile** agus brúigh **OK**. Athraigh aschur solais Ambilight.

Ambilight Dinimiciúil

Chun an luas ag a bhfreagraíonn Ambilight d'íomhánna ar an scáileán a athrú, roghnaigh **Dinimiciúil**.
In **Cabhair**, brúigh ☰ **Liosta** agus cuardaigh **Ambilight dinimiciúil** chun tuilleadh eolais a fháil.

Ambilight statach

Chun dath Ambilight a shocrú leat féin. Is dathanna seasta (neamhdinimiciúil) na dathanna statacha Ambilight.
In **Cabhair**, brúigh ☰ **Liosta** agus cuardaigh **Ambilight statach** chun tuilleadh eolais a fháil.

Dath an bhalla

Is féidir le dath an bhalla taobh thiar de do theilifís tionchar a imirt ar éifeacht datha Ambilight.
Chun an tionchar seo a cheartú, roghnaigh **Ambilight > Ardsocruithe > Dath an bhalla** agus roghnaigh dath a meaitseálann dath an bhalla. Ceartóidh Ambilight a dhathanna chun dul in oiriúint is fearr le dath an bhalla taobh thiar den teilifís.

Casadh as teilifíse

Chun Ambilight a shocrú chun go gcasfaidh sé as láithreach nó chun go n-éagfaidh sé agus go gcasfaidh sé as roinnt soicind tar éis duit an teilifís a chasadh as, roghnaigh **Ambilight > Ardsocruithe > Casadh as teilifíse**.

Modh solais tolglainne

In **Cabhair**, brúigh ☰ **Liosta** agus cuardaigh **Solas tolglainne** chun tuilleadh eolais a fháil.

Solas tolglainne

Nuair atá an teilifís ar fuireachas, is féidir leat Ambilight a chasadh air agus éifeacht Solas tolglainne a chruthú i do sheomra.

Chun Ambilight a chasadh air nuair atá an teilifís ar fuireachas, brúigh **AMBILIGHT**.



Chun scéim dathanna an tSolais tolglainne a athrú, brúigh **AMBILIGHT** arís.

Chun an Solas tolglainne a chasadh as, brúigh agus coinnigh síos **AMBILIGHT** ar feadh roinnt soicind.

Is féidir leat an scéim dathanna a shocrú suas freisin i roghchlár socruithe na teilifíse.

Nuair atá an teilifís casta air, brúigh 🏠, roghnaigh ⚙️ **Suiteáil** agus brúigh **OK**.
Roghnaigh **Socruithe teilifíse > Ambilight > Ardsocruithe > Atmosféar an tsolais tolglainne**. Roghnaigh an scéim dathanna a bheidh ann nuair a thosóidh Solas tolglainne.

3.11

Rochtain uilíoch

Cas air

Nuair atá rochtain uilíoch casta air, tá an teilifís socraithe le haghaidh úsáid daoine a bhfuil lagú éisteacht nó amhairc orthu.

Cas air

Mura chas tú Rochtain uilíoch air i rith na suiteála, is féidir leat é a chasadh air in Suiteáil.
Chun rochtain uilíoch a chasadh air, brúigh 🏠, roghnaigh ⚙️ **Suiteáil** agus brúigh **OK**.
Roghnaigh **Socruithe teilifíse > Socruithe ginearálta > Rochtain uilíoch**. Roghnaigh **Air** agus brúigh **OK**.

Nuair atá Rochtain uilíoch casta air in Suiteáil, cuirtear an rogha Rochtain uilíoch ar an roghchlár Roghanna. Is féidir leat socruithe sainiúla a shocrú dóibh siúd a bhfuil lagú éisteachta nó amhairc orthu sa roghchlár Uilíoch.

Lagú éisteachta

Craolann roinnt cainéal teilifíse digití fuaim agus fotheidil speisialta atá curtha in oiriúint dóibh siúd a bhfuil lagú éisteachta orthu. Nuair atá Lagú éisteachta casta air, athraíonn an teilifís go huathoibríoch go dtí an fhuaim agus na fotheidil speisialta.

Cas air

Chun Lagú éisteachta a chasadh air, brúigh 🏠 **OPTIONS**, roghnaigh **Rochtain uilíoch** agus brúigh **OK**.
Roghnaigh **Lagú éisteachta**, roghnaigh **Air** agus brúigh **OK**.

Chun seiceáil an bhfuil teanga fuaimé dóibh siúd a bhfuil lagú éisteachta orthu ar fáil, brúigh 🏠 **OPTIONS**, roghnaigh **Teanga fuaimé** agus déan cuardach do theanga fuaimé atá marcáilte le 🗣️.

Mura bhfuil Rochtain uilíoch sa roghchlár Options, cas air **Rochtain uilíoch** in Suiteáil.

In **Cabhair**, brúigh ☰ **Liosta** agus cuardaigh **Rochtain uilíoch** chun tuilleadh eolais a fháil.

Lagú amhairc

Is féidir le cainéil teilifíse digití tráchttaireacht speisialta fuaim a chraoladh a chuireann síos ar a bhfuil ag tarlú ar an scáileán. Chun a bheith in ann na socruithe dóibh siúd a bhfuil lagú Amhairc orthu, ní mór do Rochtain uilíoch a bheith casta air.

Lagú amhairc

Cuirtear tráchttaireacht tráchttaire leis an ngnáthfuaim nuair atá **Lagú amhairc** casta air.

Chun an tráchttaireacht a chasadh air (má tá sé ar fáil) . . .

1 - Nuair atá **Rochtain uilíoch** casta air, brúigh **III OPTIONS** agus roghnaigh an táb **Options** sa mbarra roghchláir.

2 - Roghnaigh **Lagú Amhairc** agus brúigh **OK**.

3 - Roghnaigh **Air** agus brúigh **OK**.

Is féidir leat seiceáil an bhfuil tráchttaireacht fuaim ar fáil dóibh siúd a bhfuil lagú amhairc orthu ar fáil.

Sa roghchlár Options, roghnaigh **Teanga fuaim** agus déan cuardach do theanga fuaim atá marcáilte le .

Callairí / Cluasáin

Is féidir leat an bealach a n-éisteadh tú leis an tráchttaireacht fuaim a roghnú, ar challairí na teilifíse amháin, ar na cluasáin amháin nó ar an dá rud.

Chun na **Callairí/Cluasáin** a shocrú. . .

1 - Brúigh , roghnaigh  **Suiteáil** agus brúigh **OK**.

2 - Roghnaigh **Socruithe cainéil > Teangacha > Lagú amhairc > Callairí/Cluasáin** agus brúigh **OK**.

3 - Roghnaigh **Callairí, Cluasáin** nó **Callairí + Cluasáin** agus brúigh **OK**.

4 - Brúigh , arís agus arís eile más gá, chun an roghchlár a dhúnadh.

Fuaim mheasctha

Is féidir leat airde fuaim na gnáthfuaim a mheascadh leis an tráchttaireacht fuaim.

Chun an airde fuaim a mheascadh . . .

1 - Brúigh **III OPTIONS** agus roghnaigh an táb **Options** sa mbarra roghchláir.

2 - Roghnaigh **Airde fuaim mheasctha** agus brúigh **OK**.

3 - Úsáid na saigheada suas agus síos chun an barra sleamhnáin a shocrú.

4 - Brúigh **OK** chun dearbhú.

Éifeacht fuaim

Is féidir éifeachtaí breise a bheith ar fáil le roinnt tráchttaireachta fuaim, cosúil le steiréó nó fuaimanna ag dul in éag.

Chun **Éifeachtaí fuaim** a chasadh air (má tá siad ar fáil) . . .

1 - Brúigh , roghnaigh  **Suiteáil** agus brúigh **OK**.

2 - Roghnaigh **Socruithe cainéil > Teangacha > Lagú amhairc > Éifeachtaí fuaim** agus brúigh **OK**.

3 - Roghnaigh **Air** nó **As** agus brúigh **OK**.

4 - Brúigh , arís agus arís eile más gá, chun an roghchlár a dhúnadh.

Caint

I gcás cainte, tá an tráchttaireacht fuaim in ann fotheidil a sholáthar do na focail a labhraítear.

Chun na fotheidil seo a chasadh air (má tá siad ar fáil) . . .

1 - Brúigh , roghnaigh  **Suiteáil** agus brúigh **OK**.

2 - Roghnaigh **Socruithe cainéil > Teangacha > Lagú amhairc > Caint** agus brúigh **OK**.

3 - Roghnaigh **Tuairisciúil** (fuaim) nó **Fotheidil** agus brúigh **OK**.

4 - Brúigh , arís agus arís eile más gá, chun an roghchlár a dhúnadh.

Bíp eochrach

Tugann **Bíp eochrach** freagra fuaim gach uair a bhrúnn tú eochair ar an gciarraltán. Ní athraíonn airde fuaim na bípe.

Cas air

Chun Bíp eochrach a chasadh air, brúigh **III OPTIONS**, roghnaigh **Rochtain uilíoch** agus brúigh **OK**.

Roghnaigh **Bíp eochrach** agus roghnaigh **Air**.

Mura bhfeicfidh tú Rochtain uilíoch sa roghchlár Roghanna, cas air Rochtain uilíoch in Suiteáil.

In **Cabhair**, brúigh **III Liosta** agus cuardaigh **Rochtain uilíoch** chun tuilleadh eolais a fháil.

Féach ar shatailít

Cainéil satailíte

Cainéil a athrú

Chun féachaint ar chainéil satailíte, brúigh , roghnaigh **Féach ar shatailít** agus brúigh **OK**. Tiúnaidh an teilifís go dtí an cainéal satailíte ar fhéach tú air go deireanach.



Cainéil a athrú

Chun cainéil a athrú, brúigh **CH+** nó **CH-**. Má tá uimhir an chainéil ar eolas agat, is féidir leat na heochracha uimhreacha a úsáid.

Chun athrú ar ais go dtí an cainéal a bhí tiúnaílte cheana féin, brúigh .

Chun athrú go cainéal ó liosta cainéal

Agus tú ag féachaint ar chainéal satailíte, brúigh  **LIST** chun na liostaí cainéal a oscailt. Roghnaigh liosta sa ró táb.



I liosta cainéal, téigh go dtí cainéal nó go stáisiún raidió. Brúigh **OK** nuair atá an deilbhín roghnaithe agat chun athrú go dtí an cainéal nó éisteacht leis an stáisiún raidió.

D'fhéadfadh roinnt leathanach cainéal a bheith sa liosta cainéal. Chun féachaint ar an gcéad leathanach eile nó ar an leathanach roimhe sin, brúigh **CH-** nó **CH+**.

Chun na liostaí cainéal a dhúnadh gan an cainéal a athrú, brúigh  **LIST** arís.

Liosta cainéal satailíte

An liosta cainéal satailíte

Nuair a bheidh an tsuiteáil satailíte déanta, stóráltar na cainéil satailíte i liosta cainéal satailíte atá bunaithe ar an liosta cainéal réamhshainithe atá roghnaithe agat.

Sa liosta cainéal, is féidir leat gach cainéal teilifíse agus raidió atá suiteáilte a aimsiú.

In aice leis an liosta cainéal **Gach cainéal**, a bhfuil gach cainéal atá suiteáilte ann, is féidir leat liosta **Ceanáin** a shocrú suas, féachaint ar na stáisiúin **Raidió** atá suiteáilte nó na cainéil atá díreach curtha leis an liosta a fheiceáil i **Nua**.

Chun athrú go cainéal ó liosta cainéal

Agus tú ag féachaint ar chainéal satailíte, brúigh  **LIST** chun na liostaí cainéal a oscailt.

Roghnaigh an deilbhín satailíte  ar an mbarra roghchláir. Roghnaigh liosta sa ró táb.



I liosta cainéal, téigh go dtí cainéal teilifíse nó stáisiún raidió.

Nuair atá a dheilbhín roghnaithe agat, brúigh **OK** chun athrú go dtí cainéal teilifíse nó chun éisteacht leis an stáisiún raidió.

D'fhéadfadh roinnt leathanach cainéal a bheith sa liosta cainéal.

Chun féachaint ar an gcéad leathanach eile nó ar an leathanach roimhe sin, brúigh **CH-** nó **CH+**.

Chun na liostaí cainéal a dhúnadh gan an cainéal a athrú, brúigh  **LIST** arís.

Marcáil mar shár-rogha

Sa liosta cainéal **Gach cainéal**, is féidir leat aon chainéal a shocrú mar shár-rogha.

Téigh go dtí an cainéal sa liosta agus brúigh  **Marcáil mar shár-rogha**. Cuirfear an cainéal leis an liosta Ceanáin cainéil.

Roghanna liosta cainéal

Nuair atá liosta cainéal ar an scáileán, brúigh  **OPTIONS** chun na rudaí seo a leanas a roghnú:

- Satailít
- Saor / Scrofa
- Glasáil
- Díghlasáil

Cainéil satailíte a athainmniú

Is féidir leat cainéil a athainmniú in aon cheann de na liostaí cainéil.

1 - Roghnaigh an cainéal a bhfuil uait é a athainmniú i gceann de na liostaí cainéal.

2 - Brúigh  **Athainmnigh**. Is féidir leat téacs a chur isteach go díreach le méarchlár an chianrialtáin nó an méarchlár ar an scáileán a oscailt.

Téacs a chur isteach le méarchlár an chianrialtáin

Úsáid na méaracha saighde chun an cursóir a chur sa téacs. Brúigh  (Cúlspás) chun carachtar a scríosadh.

Roghnaigh **Iontráil** chun Athainmnigh a chríochnú.

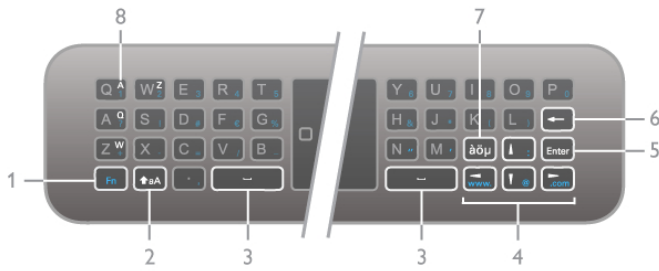

Téacs a iontráil leis an méarchlár ar an scáileán

Chun an méarchlár ar an scáileán a oscailt ar bharr an roghchláir d'iontráil téacs, brúigh **OK** nó aon eochair uimhreach nuair atá an cursóir sa téacs.

Úsáid na méaracha saighde ar an méarchlár chun carachtar a roghnú agus brúigh **OK** chun é a iontráil. Chun carachtar a scriosadh, brúigh **Cúlspás**.

Chun athrú ó chás uachtair go cás íochtair nó go sraith carachtar speisialta, brúigh **Red**, **Green** nó **Yellow**.

Chun an méarchlár ar an scáileán a dhúnadh, roghnaigh **Déanta** agus brúigh **OK**.

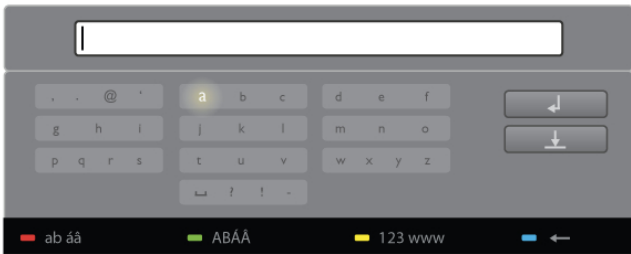

Méarchlár USB

Is féidir leat méarchlár USB nasctha a úsáid chun cainéil a athainmniú. Aimsigh agus léigh **Méarchlár agus Luch le Liosta** chun tuilleadh eolais a fháil.

Ord cainéal satailíte a athrú

Is féidir leat cainéil satailíte laistigh den liosta cainéal satailíte a athshuí.

In **Cabhair**, brúigh **Liosta** agus cuardaigh **Cainéil Satailíte Ceanán** a aimsiú.

Cainéil Satailíte Ceanán

Is féidir leat liosta cainéal Ceanán a chruthú nach bhfuil iontu ach na cainéil a bhfuil uait féachaint orthu. Nuair atá an liosta cainéal Ceanán roghnaithe agat, ní fheicfidh tú ach na cainéil ceanán nuair a ghluaiseann tú tríd na gcainéil le **CH+** nó **CH-**.

Cruthaigh do liosta cainéal Ceanán

- 1 - Agus tú ag féachaint ar chainéal teilifíse, brúigh **LIST** chun na liostaí cainéal a oscailt.
- 2 - Roghnaigh an deilbhín satailíte **Sat** ar an mbarra roghchláir.
- 3 - Roghnaigh **Ceanán**.
- 4 - Má tá an liosta folamh, ianfaidh an teilifís ort tosú ag cur cainéal leis an liosta anois. Brúigh **OK**.
- 5 - Úsáid na méaracha saighde chun cainéal a roghnú agus brúigh **OK** chun an cainéal atá roghnaithe a ainmniú mar chainéal ceanáin. Braitheann ord na gcainéil sa liosta ceanán ar an ord inar chuir tú leis an liosta iad.

Ceanáin a chur isteach nó a bhaint as

Chun cainéil ceanán a chur leis an liosta cainéal Ceanán nó iad a bhaint as, oscail an liosta agus brúigh **OPTIONS**, roghnaigh **Cuir le/Bain as Ceanáin** agus brúigh **OK**. Úsáid na méaracha saighde chun cainéal a roghnú agus brúigh **OK** chun é a chur leis an liosta ceanán nó é a bhaint as.

Athordaigh

Is féidir leat cainéil a athordú -a suíomh a athrú- sa liosta cainéal Ceanáin.

- 1 - I liosta na gcainéil **Ceanáin**, roghnaigh an cainéal a bhfuil uait é a shuíomh a bhogadh.
- 2 - Brúigh **Bog**.
- 3 - Úsáid na méaracha saighde chun an cainéal a chur san áit atá uait. Mar rogha air sin, is féidir leat an suíomh nua a chur isteach go díreach leis na méaracha uimhreacha.
- 4 - Brúigh **OK** chun an suíomh a dhearbhu. Nó brúigh **Cealaigh** chun an t-athrú a chur ar ceal. Is féidir leat cainéal eile a roghnú agus an rud céanna a dhéanamh.

Cuir ceanáin leis an liosta nó bain as iad i liostaí cainéal eile

Is féidir leat cainéil agus stáisiúin raidió a mharcáil mar shár-roghanna ó na liostaí cainéal **Gach Ceann, Raidió** agus **Nua**. Sna liostaí sin, roghnaigh cainéal a bhfuil uait é a chur leis an liosta ceanán agus brúigh **Marcáil mar shár-rogha**. Marcálfar an cainéal le réalta **★** agus cuirfear leis an liosta cainéal Ceanán é.

Chun cainéal a dímharcáil, roghnaigh an cainéal in aon liosta cainéal agus brúigh **Dímharcáil mar shár-rogha**. Bainfear an cainéal ón liosta cainéal Ceanán.



Glas cainéil satailíte

Chun cosc a chur ar leanaí ó bheith ag féachaint ar chainéal nó ar chlár, is féidir leat cainéil a ghlásáil nó cláir a bhfuil rátáil aoise orthu a ghlásáil.

Cainéal a ghlásáil

Is féidir leat cainéal a ghlásáil chun cosc a chur ar leanaí féachaint air. Ní mór duit an Cód glais leanaí a chur isteach chun féachaint ar chainéal atá glásáilte.

Chun cainéal a ghlásáil agus tú ag féachaint ar chainéal teilifíse, brúigh **LIST** chun **liostaí na gCainéal** a oscailt. In aon liosta, roghnaigh an cainéal a bhfuil uait é a ghlásáil, brúigh **OPTIONS** agus roghnaigh **Glasáil cainéal**. I liosta cainéal, bíonn cainéal glásáilte marcáilte le glas **🔒**.



Chun cainéal a díghlásáil, roghnaigh an cainéal atá glásáilte agus roghnaigh **Díghlásáil cainéal**. Beidh ort an cód glais leanaí a chur isteach.

Ní féidir leat cláir a ghlásáil ó ghléasanna nasctha.

Rátáil tuismitheoirí



Tá rátáil déanta ag roinnt craoltóirí digiteacha ar a gcláir. Nuair atá an rátáil cothrom le nó níos airde ná an rátáil atá socraithe agat d'aois do linbh, beidh glas ar an gclár. Chun féachaint ar chlár atá glasáilte, ní mór duit an cód glais leanaí a chur isteach. Tá an rátáil aoise tuismitheoirí socraithe do gach cainéal.

Rátáil aoise a shocrú

Brúigh  agus roghnaigh  **Suiteáil** agus brúigh **OK**.
Roghnaigh **Socraithe satailíte** > **Glas leanaí** > **Rátáil tuismitheoirí**.

Chun rátáil aoise a roghnú, ní mór duit do chód glais leanaí 4-digit a chur isteach ar dtús. Mura bhfuil aon chód glais leanaí socraithe, is féidir leat an cód a shocrú anois. Nuair a chuirtear isteach an cód, is féidir leat an rátáil aoise a roghnú. Nuair atá an rátáil cothrom le nó níos airde ná an rátáil atá socraithe agat d'aois do linbh, glasfar an clár. Iarfaidh an teilifís ort an cód chun an clár a díghlasáil a chur isteach. I gcás roinnt oibreoirí, ní chuireann an teilifís glas ach ar chlár a bhfuil rátáil níos airde orthu.

Athraigh cód

Chun an cód glais leanaí atá agat faoi láthair a athnú, brúigh , roghnaigh  **Suiteáil** agus brúigh **OK**.

Roghnaigh **Socraithe satailíte** > **Glas leanaí** > **Athraigh cód**.
Cuir isteach an cód atá ann faoi láthair agus ansin cuir isteach an cód nua faoi dhó. Tá an cód nua socraithe

An bhfuil do chód dearmadtha agat?

Chun an cód glais leanaí a shánu má tá sé dearmadtha agat agus ceann nua a chur isteach, cuir isteach **8888**.

4.2

Suiteáil satailíte

Na rudaí a bheidh ag teastáil uait

Chomh maith le glacadh DVB-T agus DVB-C, tá glacadóir satailíte ionsuite DVB-S/DVB-S2 ag an teilifís seo. Má nascann tú aeróg mhias satailíte, is féidir leat cainéil satailíte digiteacha a fháil. Ní theastaíonn glacadóir satailíte seachtrach uait.

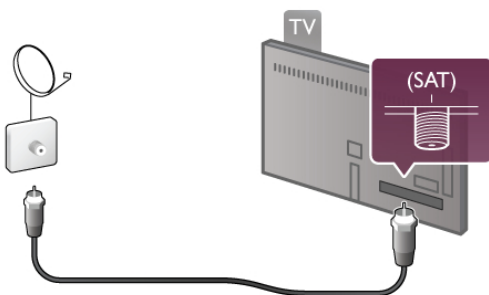

LNB



Gabhann LNB na comharthaí ó shatailít agus gléastar ar dheireadh chuaille na haeróige méise é. Is féidir leis an teilifís glacadh le comharthaí ó 4 LNB éagsúla.

Suiteáil cainéal satailíte

Nuair atá aeróg mhias satailíte socraithe suas go cuí agat, is féidir leat cainéil satailíte a shuiteáil ar an teilifís. Bí cinnte go bhfuil ailíniú aeróg do mhias satailíte go hiomlán ceart. Is féidir leat cainéil a shuiteáil ó 4 satailít éagsúla (4 LNBanna).

Chun cainéil satailíte a shuiteáil, lean céimeanna 1 go 5.

1 - Suiteáil

Chun cuardach a dhéanamh do shatailítí agus cainéil satailíte a shuiteáil, brúigh , roghnaigh  **Suiteáil** agus brúigh **OK**.
Roghnaigh **Cuardaigh satailít** agus brúigh **OK**. Má tá cainéil satailíte suiteáilte agat cheana féin, roghnaigh **Athshuiteáil cainéil** agus brúigh **OK**.

2 - Cineál naisc

Roghnaigh an líon satailítí a bhfuil tú ag iarraidh iad a shuiteáil. Socraíonn an teilifís an cineál naisc a fheileann is fear go huathoibríoch.

Má tá gá leis, is féidir leat i gcónaí an cineál naisc a athrú sna **Socruithe** níos deireanaí. Sa roghchlár Socruithe, roghnaigh **Cineál naisc** agus roghnaigh **LNB Amháin**, mura bhfuil agat ach LNB amháin ar do mhias satailíte. Roghnaigh **DiSEqC Mini**, má tá 2 LNB agat nó roghnaigh **DiSEqC 1.0** i gcás 3 nó 4 LNB. Roghnaigh **Déanta** chun na socruithe a dhúnadh.

3 - Cuardaigh satailítí

Chun tús a chur leis an gcuardach, roghnaigh **Tosaigh** agus brúigh **OK**. Déanann an teilifís cuardach do gach cainéal satailíte atá ar fáil. D'fhéadfadh sé seo roinnt soicind a thógáil. Mura n-aimseofar aon chainéal satailíte, seiceáil naisc na méise satailíte agus suíomh aeróg na méise.

Ní hionann caighdeán an chomhartha atá ar taispeáint agus caighdeán comhartha gach cainéal ar an satailít sin.

Chun an cuardach do shatailítí a dhéanamh arís, roghnaigh **Cuardaigh** agus brúigh **OK**. Má tá tú sásta leis na satailítí a aimsíodh, is féidir leat gach ceann dá gcainéil a shuiteáil.

4 - Cainéil a shuiteáil

Chun gach cainéal a shuiteáil do na satailítí atá aimsithe agat, brúigh **Suiteáil**. D'fhéadfadh an tsuiteáil roinnt nóiméad a thógáil nó leathuair in aghaidh na satailíte.

5 - Cainéil a sórtáil

Ag deireadh na suiteála, ag brath ar an satailít atá suiteáilte, is féidir leat rogha a dhéanamh idir na liostaí sórtála éagsúla do do chainéil satailíte. Nuair atá an tsuiteáil críochnaithe, is féidir leat gach cainéal satailíte a aimsiú sa liosta cainéal satailíte **Gach cainéal**. Bíonn na cainéil sórtáilte de réir cineáil freisin i liostaí ar leith.

Tuilleadh socruithe

I gcás an chuid is mó de shatailítí, ní gá duit na socruithe a bhaineann leis an LNB a athrú ach má tá tú i mbun cuardaigh do shatailít shonrach ar an mbanda-C, ní mór duit an LNB a úsáideann tú don shatailít seo a athrú do LNB banda-C. Sa chás gur ardúsáideoir tú, d'fhéadfadh socrú saincheaptha a bheith ag teastáil uait do na LNBanna atá in úsáid agat. Chun an cuardach do shatailítí agus cainéil a bhrostú, athraigh an ráta scanadh Minicíochta go 10MHz. Chun scanadh iomlán a dhéanamh, athraigh an ráta go 2MHz (moltar é seo a dhéanamh i gcás satailítí na Tuirce).

cAthshocraigh

D'fhéadfadh na socruithe atá curtha i bhfeidhm agat a bheith cailte agat.

Chun na socruithe satailíte suiteála a athshocrú go dtí na socruithe monarchan, roghnaigh **Athshocraigh** in Socraithe agus brúigh **OK**.

Suiteáil láimhe

D'fhéadfadh cainéal sonrath nó cainéil ó thrasfhreagróir a bheith cailte ag an suiteáil cainéil uathoibríoch. Is féidir leat trasfhreagróir a chur isteach de láimh. Aimsigh agus léigh **Suiteáil láimhe** le **≡ Liosta**.

Nasc aeróg méise

Aimsigh agus léigh faoi **Cábla méise** le **≡ Liosta**.

Aimsigh an liosta satailítí réamhsocraithe ar an teilifís seo in **≡ Liosta > Sonraíochtaí > Cumhacht agus glacacht**.

Cuir isteach satailít

Má tá cainéil satailíte suiteáilte cheana féin, is féidir leat satailít bhreise a chur leis an tsuiteáil. Is féidir leat cainéil a shuiteáil ó 4 shatailít éagsúla - 4 LNBanna.

1 - Cineál naisc

Seiceáil an socrú Cineál naisc sula gcuireann tú satailít nua isteach. Ní fhaigheann an socrú Singil ach LNB amháin, fhaigheann an socrú DiSEqC Mini 2 LNB agus tá an socrú DiSEqC 1.0 in ann 3 nó 4 LNB a fháil.

Chun an cineál Naisc a sheiceáil ar dtús, brúigh **🏠**, roghnaigh **⚙️ Suiteáil** agus brúigh **OK**.

Roghnaigh **Déan cuardach do shatailít > Athshuiteáil cainéil > Socruithe** agus brúigh **OK**.

Roghnaigh **Cineál naisc** agus roghnaigh an socrú atá uait don líon satailítí atá tú ag iarraidh a shuiteáil. Roghnaigh **Déanta** chun na socruithe a dhúnadh. Brúigh **➡️** chun Athshuiteáil cainéil a dhúnadh.

2 - Cuir satailít isteach

Chun satailít a chur isteach, brúigh **🏠**, roghnaigh **⚙️ Suiteáil** agus brúigh **OK**.

Roghnaigh **Déan cuardach do shatailít > Cuir satailít isteach** agus brúigh **OK**. Déanann an teilifís cuardach do shatailít ar an gcéad LNB atá saor. D'fhéadfadh sé seo roinnt nóiméad a thógáil.

Mura n-aimseofar aon satailít, seiceáil na naisc aeróige agus suíomh na haeróige méise. Roghnaigh **Cuardaigh** nó **An Chéad LNB eile**.

Mura bhfuil aon LNB saor ar fáil, is féidir leat satailít a bhaint as ar dtús. Léigh **Bain as satailítí thíos**.

3 - Cainéil a shuiteáil

Má tá tú sásta leis an satailít a cuireadh isteach, is féidir leat na cainéil a shuiteáil.

Chun gach cainéal a shuiteáil, brúigh **Suiteáil**. D'fhéadfadh an tsuiteáil roinnt nóiméad a thógáil.

4 - Bain satailít as

Chun satailít a bhaint as, brúigh **🏠**, roghnaigh **⚙️ Suiteáil** agus brúigh **OK**.

Roghnaigh **Déan cuardach do shatailít > Bain as satailít** agus brúigh **OK**.

Roghnaigh an satailít a bhfuil tú ag iarraidh é a bhaint as agus brúigh **OK**. Roghnaigh **Tá** chun do rogha a dhearbhu agus brúigh **OK**. Tá an satailít agus a gcainéil bainte as an suiteáil.

Cainéil a nuashonrú

Cainéil satailíte a nuashonrú

Cuireann an teilifís gach cainéal atá suiteáilte i liostaí éagsúla cainéal.

Má fhaigheann tú cainéil dhigiteacha, is féidir leat an teilifís a shocrú chun an liosta a nuashonrú go huathoibríoch leis na cainéil nua. Is féidir leat nuashonrú cainéal a thosú freisin tú féin.

Nuashonrú cainéal uathoibríoch

Déanann an teilifís nuashonrú ar na cainéil uair amháin in aghaidh an lae ag 4 r.n. agus stóráilann sé cainéil nua sa liosta Gach cainéal, ina liosta cainéal comhfhreagrach agus sa liosta Cainéil nua. Baintear as suíomhanna cainéal nach bhfuil ag fáil comhartha isteach. I gcás cainéal atá nua nó bainte as, taispeántar teachtaireacht ar an teilifís nuair a chostar air í. Ní mór don teilifís a bheith ar fuireachas chun cainéil a nuashonrú go huathoibríoch.

Chun an teachtaireacht a thaispeántar nuair a chostar air an teilifís a chasadh as, brúigh **🏠**, roghnaigh **⚙️ Suiteáil** agus brúigh **OK**.

Roghnaigh **Socruithe cainéil > Suiteáil cainéil > Teachtaireacht nuashonrú cainéil** agus roghnaigh **As**.

Chun an nuashonrú cainéil uathoibríoch a chasadh as, brúigh **🏠**, roghnaigh **⚙️ Suiteáil** agus brúigh **OK**.

Roghnaigh **Socruithe cainéil > Suiteáil cainéil > Nuashonrú cainéil uathoibríoch** agus roghnaigh **As**.

Tosaigh nuashonrú cainéil

Chun nuashonrú cainéil a thosú tú féin, brúigh **🏠**, roghnaigh **⚙️ Suiteáil** agus brúigh **OK**.

Roghnaigh **Déan cuardach do chainéil** agus brúigh **OK**. Lean na treoracha ar an scáileán. D'fhéadfadh an nuashonrú roinnt nóiméad a thógáil.

Cainéil a cuireadh isteach le deireanas

Bíonn sé éasca na cainéil nua a cuireadh leis an liosta le nuashonrú cainéal uathoibríoch a aimsiú sa liosta cainéal **Nua**. Stóráiltear na cainéil chéanna nua freisin sa liosta cainéal **Gach cainéal** nó **Raidió**.

Coinnítear cainéil nua sa liosta cainéal Nua ar an gcoinníoll nach marcálann tú iad mar shár-rogha nó nach dtiúnann tú iad.

In **Cabhair**, brúigh **≡ Liosta** agus aimsigh **Cainéil satailíte ceanán** chun cainéil a mharcáil mar shár-roghanna.

Cóipeáil liosta cainéal

Réamheolas

Is do dhíoltóirí agus d'ardúsáideoirí atá Cóipeáil liosta cainéal beartaithe.

Cóipeáil liosta cainéal idir cainéil trastíre agus satailíte.



Is féidir leat na cainéil atá suiteáilte ar theilifís amháin a chóipeáil go dtí teilifís Philips eile den déanamh céanna le **Cóipeáil liosta cainéal**. Seachnaíonn tú an cuardach cainéal fada le Cóipeáil liosta cainéal agus is féidir leat suiteáil réamhshainithe liosta cainéal a thairiscint. Tá an comhad beag a chóipeálann tú in ann dul ar gach gléas cuimhne USB.

Coinníollacha

- Is ón raon bliana céanna an dá teilifís.
- Tá iarrthair an chineáil táirge chéanna ag an dá teilifís do DVB (H, K, M, T nó D/00) san uimhir cineáil atá acu agus tá an teilifís suiteáilte acu don tír chéanna.
- Tá an socrú suiteála satailíte céanna ag an dá teilifís.
- Tá an cineál cruá-earraí céanna ag an dá teilifís. Féach ar an gcineál cruá-earraí ar chlár chineáil na teilifíse ar chúil na teilifíse. Go hiondúil is Q . . . LA a bhíonn ann
- Tá leaganacha bogearraí comhoiriúnacha ag an dá teilifís. Nuair a uaslódáilann tú, tabharfaidh teachtaireacht ar an scáileán rabhadh duit mura bhfuil na leaganacha bogearraí comhoiriúnach.

Liosta cainéal a chóipeáil

Liosta cainéal a chóipeáil

- 1 - Cas air an teilifís a bhfuil a cainéil suiteáilte aici. Plugáil isteach gléas cuimhne USB.
- 2 - Brúigh , roghnaigh  **Suiteáil** agus brúigh **OK**.
- 3 - Roghnaigh **Socrúithe teilifíse > Socrúithe ginearálta > Cóipeáil liosta cainéal > Cóipeáil go dtí USB** agus brúigh **OK**. Chun an liosta cainéal a chóipeáil ón teilifís seo, d'fhéadfadh sé tarlú go n-iarfaí ort an Cód glais leanaí a chuir tú isteach i rith na suiteála a chur isteach.
- 4 - Nuair atá an chóipeáil déanta, bain amach pluga an ghléis cuimhne USB.



Is féidir leat an liosta cainéal atá cóipeáilte a uaslódáil anois go dtí teilifís Philips eile.

Liosta cainéal a uaslódáil



Liosta cainéal a uaslódáil

Ag brath ar do theilifís a bheith suiteáilte cheana féin nó gan a bheith suiteáilte, ní mór duit bealach éagsúil a úsáid chun liosta cainéal a uaslódáil.



Go dtí teilifís nach bhfuil suiteáilte fós

- 1 - Cuir isteach an pluga cumhachta chun an tsuiteáil a thosú agus roghnaigh teanga agus tír. Is féidir leat gabháil thar Déan cuardach do chainéil. Críochnaigh an tsuiteáil.
- 2 - Cuir isteach an gléas cuimhne USB a bhfuil liosta cainéal na teilifíse eile air.
- 3 - Chun an t-uaslódáil liosta cainéal a thosú, brúigh , roghnaigh  **Suiteáil** agus brúigh **OK**.
- 4 - Roghnaigh **Socrúithe teilifíse > Socrúithe ginearálta > Cóipeáil liosta cainéal > Cóipeáil go dtí teilifís** agus brúigh **OK**. D'fhéadfadh sé tarlú go n-iarfaí ort Cód glais leanaí na teilifíse seo a chur isteach.
- 5 - Cuirfidh an teilifís ar an eolas tú má chóipeáiltear an liosta cainéal go dtí an teilifís go rathúil. Bain amach an gléas cuimhne USB.

Go dtí teilifís atá suiteáilte cheana féin



1 - Fíoraigh socrú tíre na teilifíse. (Chun an socrú seo a fhíorú, brúigh , roghnaigh  **Suiteáil** agus brúigh **OK**. Roghnaigh **Déan cuardach do chainéil > Athsuiteáil cainéil** agus brúigh **OK**. Brúigh  agus ina dhiaidh sin **Cealaigh** chun Déan cuardach do chainéil a fhágáil.)

Má tá an tír ceart, téigh ar aghaidh go dtí céim 2.

Mura bhfuil an tír ceart, ní mór duit athshuiteáil a thosú. Chun an athshuiteáil a thosú, brúigh , roghnaigh  **Suiteáil** agus brúigh **OK**. Roghnaigh **Déan cuardach do chainéil >**

Athshuiteáil cainéil agus brúigh **OK**. Roghnaigh an tír cheart agus gabh thar Déan cuardach do chainéil. Críochnaigh an tsuiteáil. Nuair atá tú réidh leis sin, gabh siar go céim 2.

2 - Cuir isteach an gléas cuimhne USB a bhfuil liosta cainéal na teilifíse eile air.



3 - Chun an t-uaslódáil liosta cainéal a thosú, brúigh , roghnaigh  **Suiteáil** agus brúigh **OK**.

4 - Roghnaigh **Socrúithe teilifíse > Socrúithe ginearálta > Cóipeáil liosta cainéal > Cóipeáil go dtí teilifís** agus brúigh **OK**. D'fhéadfadh sé tarlú go n-iarfaí ort Cód glais leanaí na teilifíse seo a chur isteach.

5 - Cuirfidh an teilifís ar an eolas tú má chóipeáiltear an liosta cainéal go dtí an teilifís go rathúil. Bain amach an gléas cuimhne USB.

Suiteáil láimhe

Is féidir leat neart comhartha satailíte a sheiceáil le **Suiteáil láimhe**.

Chun Suiteáil láimhe a thosú, brúigh , roghnaigh  **Suiteáil** agus brúigh **OK**.

Roghnaigh **Déan cuardach do chainéil > Suiteáil láimhe** agus brúigh **OK**.

1 - Roghnaigh an LNB.

2 - Má tá minicíocht an trasfhreagróra (atá in ann roinnt cainéal a choinneáil) ar eolas agat, roghnaigh **Minicíocht** agus cuir isteach é.

3 - Roghnaigh **Cuardaigh** agus brúigh **OK**.

4 - Má aimsíonn an teilifís minicíocht agus má tá cnaipe stórála ar taispeáint, tá trasfhreagróir nua aimsithe.

5 - Brúigh **Stóráil** chun an trasfhreagróir nua a chur isteach lena chainéal nó cainéil go dtí an liosta cainéal.

Chun trasfhreagróir eile a chur isteach, roghnaigh **Amach** agus tabhair faoi na céimeanna arís.

Má úsáideann tú Aonad Ilteaghas (MDU) d'Eutelsat W3 7E (do DIGITURK ach go háirithe), ní suiteáil láimhe ar fáil.

Fabhtcheartú

Ní féidir leis an teilifís an satailít atá uaim a shuiteáil

- Seiceáil treoshuómh na méise satailíte.
- Seiceáil an socrú don LNB atá in úsáid agat don satailít seo.
- Seiceáil an cineál naisc i socruithe suiteála na satailíte.
- Athshocraigh gach socrú satailíte má tá na socruithe a d'athraigh tú cailte agat.

In **Cabhair**, brúigh  **Liosta** agus cuardaigh **Suiteáil satailíte** chun tuilleadh eolais a fháil.

Tá glacacht cainéil satailíte lag

- Seiceáil treoshuíomh na méise satailíte.

Bíonn an ghlacacht lag ó am go chéile

- Seiceáil an bhfuil an mhias satailíte gléasta go daingean. Is féidir le gaotha láidre an mhias a bhogadh.
- Is féidir le sneachta agus le báisteach glacacht a dhíghrádú.

3D

5.1

Na rudaí a bheidh ag teastáil uait

Is teilifís 3D Easy í seo.



Chun féachaint ar 3D, ní mór duit :

- tiúnáil do chainéal teilifíse a chraolann clár i 3D
- faigh scannán 3D ar cíos ó shiopa físeán ar líne le Smart TV
- féach ar scannán i 3D ó Dhiosca Blu-ray 3D, gléas USB nó ríomhaire

Tá ceithre phéire spéaclaí 3D fulangacha faoi iamh. Chun péire breise spéaclaí a fháil, ceannaigh spéaclaí fulangacha Philips 3D PTA417 nó PTA426 (díoltar astu féin iad). Tá an seans ann nach dtacófar le spéaclaí 3D eile.

5.2

Do spéaclaí 3D

Spéaclaí 3D fulangacha PTA417

Díreach cuir ort na spéaclaí 3D chun féachaint ar phictiúr 3D ar an teilifís.

An airde amhairc a mholtar

Chun an caighdeán pictiúir is fearr a fháil, ba cheart go mbeadh do shúile ar aon leibhéal le lár an scáileáin nuair atá tú ag féachaint ar theilifís 3D fulangach.

5.3

Ag féachaint ar 3D

Ag athrú go 3D

Is féidir leat do rogha a dhéanamh faoin gcaoi 3D a thosú sa todhchaí an chéad uair a bhraitear comhartha 3D.

Chun athrú go 3D go huathoibríoch, roghnaigh **Uathoibríoch**.

Chun fógra a fháil ar dtús, roghnaigh **Tabhair fógra**.

Roghnaigh **Gan 3D** mura bhfuil uait athrú go 3D go deo.

Is féidir leat an rogha seo a athrú sa roghchlár 3D níos deireanaí.

Chun an roghchlár 3D a oscailt, brúigh **3D** agus roghnaigh **Athraigh go 3D** chun do rogha a shocrú.



Tosaigh 3D

Nuair a athraíonn an teilifís go 3D nó nuair a thaispeántar fógra go bhfuil 3D ar fáil, cas air do spéaclaí 3D gníomhacha agus cuir ort iad.

Mura bhfuil an teilifís in ann an comhartha 3D a bhraith (tá clib an chomhartha 3D ar iarraidh), taispeánfar an clár 3D mar íomhá dhúbáilte ar an scáileán. Chun athrú go 3D, brúigh **3D** agus roghnaigh **Taobh le Taobh** nó **Barr/Bun** ag brath ar shuíomh na híomhá dúbáilte.

3D a stopadh

Chun féachaint 3D a stopadh, brúigh **[[[OPTIONS**, roghnaigh **Doimhneacht 3D** agus roghnaigh **As**.

Athraítear 3D go 2D nuair a athraíonn tú go cainéal eile nó go gléas nasctha.

Tiontú 2D go 3D

Is féidir leat aon chlár 2D a thiontú chun féachaint air in 3D.

Chun clár 2D a thiontú go 3D, brúigh **3D**, roghnaigh **Tiontú 2D go 3D** agus brúigh **OK**.

Chun an tiontú 2D go 3D a stopadh, brúigh **[[[OPTIONS**, roghnaigh **Doimhneacht 3D** agus roghnaigh **As** nó athraigh go gníomhaíocht eile sa roghchlár Baile. Ní stopfaidh an tiontú má athraíonn tú go cainéal teilifíse eile.

Doimhneacht 3D

Is féidir leat doimhneacht an 3D a athrú chun éifeacht níos laige nó níos láidre 3D a fháil.

Chun doimhneacht an 3D a athrú, brúigh **[[[OPTIONS** agus roghnaigh **Doimhneacht 3D**. Roghnaigh **As** (gan aon 3D), **Níos Lú** (níos lú doimhneachta 3D), **Normalta** (an caighdeán 3D is fearr) nó **Tuilleadh** (tuilleadh doimhneachta 3D).

3D, Eispéireas

Is féidir leat caochail ar an scáileán a athrú le heispéireas 3D chun go mbeidh sé níos éasca féachaint ar ábhar 3D. Chun an laghdú caochaíola a athrú, brúigh **[[[OPTIONS**, roghnaigh **Eispéireas 3D** agus roghnaigh **An soiléire is fearr** (níos mó éifeachta 3D, níos mó caochaíola) nó **Saor ó chaochail** (níos lú caochaíola, níos lú tuirse).

5.4

Féachaint 3D is fearr

Chun an t-eispéireas 3D féachana is fearr a fháil, molaimid duit na nithe seo a leanas a dhéanamh:

- suí ar a laghad achar ón teilifís atá 3 oiread airde scáileán na teilifíse, ach gan suí níos faide ná 6 méadar uaidh.
- soilsiú fluaraiseach (cosúil le soilsiú TL nó bolgáin solais áirithe atá tíosach ar fhuinneamh agus a oibríonn ar mhinicíocht íseal) agus solas díreach na gréine a sheachaint, mar go bhféadfaidís cur isteach ar an eispéireas 3D.

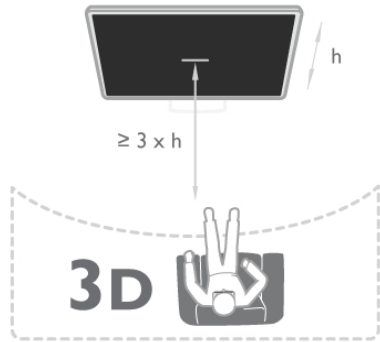

5.5

Rabhadh sláinte

- Má tá stair titimis nó taomanna fótamhothálacha agat féin ná ag do theaghlach, téigh i gcomhairle le proifisiúnach leighis sula nochtann tú tú féin d'fhoinsí soilse gealánacha, sraitheoga íomhánna tapaídh nó d'fhéachaint 3D.
- Molaimid gan féachaint ar 3D ar feadh tréimhsí fada chun míchompord cosúil le meadhrán, tinneas cinn nó mearbhall a sheachaint.

Má tharlaíonn sé go bhfuil tú míchompordach, éirigh as a bheith ag féachaint ar 3D agus ná gabh láithreach le haon ghníomhaíocht a d'fhéadfadh a bheith contúirteach (carr a thiomáint, mar shampla) go dtí go mbeidh do chuid siomptóm imithe. Má mhaireann na siomptóim, ná féach ar 3D arís gan dul i gcomhairle le proifisiúnach leighis i dtosach.

- Ba cheart do thuismitheoirí súil a choinneáil ar a gcuid leanaí nuair atá siad ag féachaint ar 3D agus cinntiú nach bhfuil aon mhíchompord orthu, mar a luadh thuas. Ní mholtar do pháistí níos óige ná 6 bliana féachaint ar 3D mar nach bhfuil a gcóras amhairc forbartha go hiomlán fós.
- Ná húsáid na spéaclaí 3D ach amháin chun féachaint ar theilifís 3D.

5.6

Cúram a thabhairt do na spéaclaí 3D

- Ná nocht na spéaclaí 3D do sholas díreach na gréine, ná do theas, tine ná uisce, mar go bhfuil an baol ann nach bhfeidhmeodh an táirge i gceart, nó go mbeidh tine ann.
- Úsáid ceirt ghlan bhog (micrisnáithín nó flainín cadáis) chun na lionsaí a ghlanadh ionas nach scrabhfar iad. Ná spraeáil ábhar glanta díreach ar na spéaclaí 3D go deo, mar go bhféadfadh sé dochar a dhéanamh do na leictreonaic.
- Ná lig do na spéaclaí 3D titim ar an urlár, ná lúb iad agus ná cuir brú ar lionsaí na spéaclaí 3D.
- Ná húsáid ceimiceáin ghlanta a bhfuil alcól, tuaslagóir nó dromchlaghníomhaí iontu, nó céir, beinséin, tanaitheoir, éarthach muiscte nó bealadh. Tá dídhathú nó scoilteanna in ann tarlú má úsáidtear na ceimiceáin sin.

Smart TV

6.1

Roghchlár Baile

Ón roghchlár Baile, is féidir leat tús a chur le haon ghníomhaíocht a bhaineann leis an teilifís.

Oscail an roghchlár Baile chun tosú ag féachaint ar an teilifís nó tosú ag féachaint ar dhiosca ar do Chóras Amhairclainne Baile. Is féidir leat Smart TV a oscailt freisin sa roghchlár Baile chun dul ar an Idirlíon, Skype a thosú nó Cabhair a oscailt má tá cabhair ag teastáil uait faoin gcaoi an teilifís a úsáid.

Oscail an roghchlár Baile

Chun an roghchlár Baile a oscailt, brúigh .

Roghnaigh gníomhaíocht trí úsáid a bhaint as na méaracha saighde agus brúigh **OK** chun tús a chur leis an ngníomhaíocht. Chun an roghchlár Baile a dhúnadh gan an ghníomhaíocht reatha a athrú, brúigh  arís.



- Teilifís

Roghnaigh **Teilifís** agus brúigh **OK** chun féachaint ar chainéil teilifíse.

- Satailít

Roghnaigh **Satailít** agus brúigh **OK** chun féachaint ar chainéil satailíte (i gcás teilifíseanna bhfuil tiúnóir satailíte ionsuite iontu).

- Smart TV

Roghnaigh **Smart TV** agus brúigh **OK** chun leathanach baile Smart TV a oscailt.

- Foinse

Roghnaigh **Foinse** agus roghnaigh gléas nasctha sa liosta faoin deilbhín. Brúigh **OK** chun athrú go dtí an gléas a roghnaíodh.

- Eolaire teilifíse

Roghnaigh **Eolaire teilifíse** agus brúigh **OK** chun liosta reatha de na cláir teilifíse atá ar do chainéil a fháil, chomh maith leo siúd atá sceidealaithe.

- Taifeadtaí

Roghnaigh **Taifeadtaí** agus brúigh **OK** chun liosta do thaifeadtaí a fháil (níl sé seo ar fáil ach amháin má tá Diosca Crua USB nasctha agat).

- Skype

Roghnaigh **Skype** chun glaonna físe a dhéanamh saor in aisce.

- Suiteáil

Roghnaigh **Suiteáil** chun cainéil a shuiteáil nó chun gach socrú teilifíse a athrú.

- Cabhair

Roghnaigh **Cabhair** agus brúigh **OK** chun an Cabhair ar an scáileán a oscailt. Is féidir leat topaic a fhiosnú i liosta aibítire.

6.2

Feidhmchlár Smart TV

Na rudaí a bheidh ag teastáil uait

Chun leas a bhaint as feidhmchlár Smart TV, ní mór duit an teilifís a nascadh le ródaire a bhfuil nasc ardлуais (leathanbhanda) aige leis an Idirlíon. Is féidir leat líonra baile atá nasctha leis an Idirlíon a úsáid. Ní theastaíonn ríomhaire uait. In **Cabhair**, brúigh  **Liosta** agus cuardaigh **Líonra** chun tuilleadh eolais a fháil.

Leid

Chun téacs a chur isteach nó chun gluaiseacht níos éasca ar leathanach Idirlín, is féidir leat méarchlár USB agus luch USB a nascadh leis an teilifís. Ní féidir leis an luch USB ach naisc ar leathanaigh Idirlín a leanúint, ní féidir leis gluaiseacht ar leathanaigh Feidhmchlár Smart TV.

In **Cabhair**, brúigh  **Liosta** agus cuardaigh **méarchlár USB** nó **luch USB** chun tuilleadh eolais a fháil.

Cumraigh

Ní mór duit do nasc a chumrú an chéad uair a osclóidh tú Smart TV. Léigh agus glac leis na téarmaí agus coinníollacha chun dul ar aghaidh. Chun Smart TV a fhágáil, brúigh .

Cláraigh

Cláraigh le Club Philips.

Roghnaigh **Cláraigh** agus brúigh **OK**.

Cuir isteach do sheoladh ríomhphost, roghnaigh **Lean ar aghaidh** agus brúigh **OK**.

Dearbhaigh an seoladh ríomhphost.

Rialachán tuismitheoirí

Chun feidhmchlár atá feiliúnach dóibh siúd atá níos sine ná 18 a ghlásáil, cas air rialachán tuismitheoirí Smart TV trí **Cumasaigh** a roghnú agus ansin brúigh **OK**.

Cuir isteach do rogha cóid PIN chun díghlasáil.

Dearbhaigh do chód PIN. Tá feidhmchlár dóibh siúd atá níos sine ná 18 glasáilte anois.

Chun feidhmchlár atá glasáilte a oscailt, roghnaigh an feidhmchlár agus brúigh **OK**. Iarfaidh an teilifís ort do chód 4 digit a chur isteach.

Athchumraigh

Chun do nasc a athchumrú le Smart TV, glan an cuimhne Idirlín ar an teilifís.

Chun an cuimhne Idirlín a ghlanadh, brúigh  agus roghnaigh  **Suiteáil** agus brúigh **OK**.

Roghnaigh **Socruithe líonra** > **Glan cuimhne Idirlín** agus brúigh **OK**.

Leathanach tosaigh Smart TV

Is é leathanach tosaigh Smart TV a nascann leis an Idirlíon tú. Is féidir leat scannáin a thógáil amach ar cíos ar líne, nuachtáin a léamh, féachaint ar fhíseáin agus éisteacht le ceol, rudaí a cheannach ar líne, leathanach do líonra sóisialta a oscailt nó féachaint ar chláir teilifíse nuair a fheileann sé duit le Teilifís Ar Líne. Osclaíonn tú Apps chun é seo a dhéanamh - suíomhanna Idirlín atá curtha in oiriúint don teilifís. Nuair atá do theilifís nasctha leis an Idirlíon, is féidir leat Smart TV a oscailt.

Oscail Smart TV

Chun leathanach tosaigh Smart TV a oscailt, brúigh **Smart TV**. Mar rogha air sin, is féidir leat **🏠** a bhrú, **Smart TV** a roghnú agus **OK** a bhrú.



Nascann an teilifís leis an Idirlíon agus osclaíonn sé leathanach tosaigh Smart TV. D'fhéadfadh sé seo roinnt soicind a thógáil.



- 1 - Ar do theilifís anois
- 2 - Do chuid Feidhmchlár
- 3 - App gallery (gailearaí na bhFeidhmchlár)
- 4 - Idirlíon
- 5 - Feidhmchlár Mholta
- 6 - Cuardaigh
- 7 - Méaracha dathanna le haghaidh rialaithe

Do chuid Feidhmchlár

Tosaíonn tú Feidhmchlár ó leathanach tosaigh Smart TV. Mura bhfuil aon fheidhmchlár ar an leathanach tosaigh fós, is féidir leat Feidhmchlár a chur leis ón App gallery (gailearaí na bhFeidhmchlár).

Tá liosta do chuid Feidhmchlár in ann a bheith roinnt leathanach ar fad. Úsáid na méaracha saighde chun dul go dtí an chéad leathanach eile nó an leathanach roimhe sin. Mar rogha air sin, brúigh **CH+** (An chéad leathanach eile) nó **CH-** (An leathanach roimhe sin).

App gallery (gailearaí na bhFeidhmchlár)

Gheobhaidh tú gach Feidhmchlár atá ar fáil san App gallery (gailearaí na bhFeidhmchlár).

Idirlíon

Osclaíonn an Feidhmchlár **Idirlín** an Gréasán Domhanda ar do theilifís.

Is féidir leat féachaint ar aon suíomh gréasáin ar an Idirlíon ar do theilifís ach níl an chuid is mó acu feiliúnach do scáileán na teilifíse.

- Tá roinnt breiseán (m.sh. chun féachaint ar leathanaigh nó ar fhíseáin) nach bhfuil ar fáil ar do theilifís.

- Taispeántar leathanaigh Idirlín mar leathanach amháin ag aon am amháin agus líonann siad an scáileán.

Feidhmchlár mholta

Tairgeann Philips raon Feidhmchlár atá molta do do thír san fhuinneog seo, Feidhmchlár do theilifís Ar Líne nó raon scannán ar féidir iad a thógáil amach ar cíos ó shiopaí Físeán. Is féidir leat iad a roghnú agus a oscailt ó fhuinneog na bhFeidhmchlár Molta.

Cuardaigh

Is féidir leat an App gallery (gailearaí na bhFeidhmchlár) a chuardach le haghaidh Feidhmchlár ábhartha le Cuardaigh. Cuir isteach eochairfhocal sa réimse téacs, roghnaigh **Q** agus brúigh **OK** chun an cuardach a thosú. Is féidir leat ainmneacha, teidil, seánraí agus eochairfhocail tuairisciúla a chur isteach don chuardach.

Mar rogha air sin, is féidir leat an réimse téacs a fhágáil folamh agus cuardach a dhéanamh do na cuardaigh/eochairfhocail is mó a bhfuil tóir orthu i raon catagóirí. Sa liosta eochairfhocal a aimsíodh, roghnaigh eochairfhocal agus brúigh **OK** chun cuardach a dhéanamh do mhíreanna a bhfuil an eochairfhocal sin iontu.

Sa liosta Feidhmchlár ar leathanach tosaigh Smart TV is féidir leat . . .

Feidhmchlár a bhaint as

Chun Feidhmchlár a bhaint as leathanach tosaigh Smart TV, roghnaigh deilbhín an Fheidhmchlár agus brúigh **■ Bain as**.

Feidhmchlár a bhogadh

Chun suíomh Feidhmchlár a bhogadh sa liosta, roghnaigh deilbhín an Fheidhmchlár, brúigh **■ Bog** agus úsáid na méaracha saighde chun suíomh an Fheidhmchlár a bhogadh. Brúigh **OK** chun an suíomh a dhearbhu.

Feidhmchlár a ghlasáil

Chun Feidhmchlár a ghlasáil, roghnaigh deilbhín an Fheidhmchlár agus brúigh **■ Glasáil**.

Nuair a ghlasálann tú Feidhmchlár, ní mór duit an cód PIN 4 dígit a shocraigh tú don rialachán Tuismitheoirí nuair a chumraigh tú Smart TV a chur isteach. Marcáil Feidhmchlár atá glasáilte sa liosta le glas **🔒**.

Chun Feidhmchlár a díghlasáil, roghnaigh deilbhín an Fheidhmchlár agus brúigh **■ Díghlasáil**. Ní mór duit an cód PIN 4 dígit a chur isteach chun é a díghlasáil.

Aiseolas maidir le Feidhmchlár

Roghnaigh an Feidhmchlár agus brúigh **■ Aiseolas** chun cnaipe 'tairníonn' nó 'ní thairníonn' a roghnú agus moladh nó tuairim a sheoladh chugainn. Is féidir leat freisin scéal a chur chugainn maidir le mífheidhm Feidhmchlár.

Oscail Smart TV

Chun an leathanach tosaigh Smart TV a dhúnadh, brúigh **🏠** agus roghnaigh gníomhaíocht eile.

Ní ghlacann TP Vision Netherlands B.V. le haon fhreagracht maidir le hábhar nó caighdeán an ábhair atá curtha ar fáil ag na soláthóirí seirbhíse ábhar.

Feidhmchláir a úsáid

Ní mór duit Feidhmchlár a chur le do liosta Feidhmchlár ar leathanach tosaigh Smart TV ar dtús chun é a thosú. Is féidir leat Feidhmchláir a chur le do liosta ón App gallery (gailearaí na bhFeidhmchlár).

App gallery (gailearaí na bhFeidhmchlár)

Tá gach Feidhmchlár atá ar fáil san App gallery (gailearaí na bhFeidhmchlár). Taispeánann gailearaí na bhFeidhmchlár Feidhmchláir i liosta a bhaineann le tíortha.

Chun an App gallery (gailearaí na bhFeidhmchlár) a oscailt, roghnaigh deilbhín an App gallery ar leathanach tosaigh Smart TV agus brúigh **OK**.

San App gallery (gailearaí na bhFeidhmchlár), úsáid na méaracha saighde chun míreanna ar an leathanach a roghnú.

Chun féachaint ar na Feidhmchláir in ord catagóire, brúigh 



Gach Feidhmchlár, roghnaigh catagóir agus brúigh **OK**.

Chun féachaint ar na Feidhmchláir ó thír eile, brúigh  **Tír**, roghnaigh tír agus brúigh **OK**.

Chun Feidhmchlár a ghlásáil, roghnaigh deilbhín an Fheidhmchláir agus brúigh  **Glasáil**.

Nuair a ghlásáilann tú Feidhmchlár, ní mór duit an cód PIN 4 digit a shocraigh tú don rialachán Tuismitheoirí nuair a chumraigh tú Smart TV a chur isteach. Marcáil Feidhmchlár atá glasáilte sa liosta le glas .

Chun Feidhmchlár a díghlasáil, roghnaigh deilbhín an Fheidhmchláir agus brúigh  **Díghlasáil**. Ní mór duit an cód PIN 4 digit a chur isteach chun é a díghlasáil.

Chun filleadh ar an leathanach tosaigh Smart TV, brúigh  **LIST** nó .

Cuir Feidhmchlár le do liosta

San App gallery (gailearaí na bhFeidhmchlár), roghnaigh deilbhín an Fheidhmchláir agus brúigh **OK**.

Roghnaigh Lean ar aghaidh agus brúigh **OK**.

Mar rogha air sin, roghnaigh **Cuir leis an liosta agus bog** chun é a chur isteach agus an Feidhmchlár a chur láithreach san áit a bhfuil sé uait i do liosta.

Tosaigh Feidhmchlár

Chun Feidhmchlár a thosú, brúigh  agus roghnaigh **Smart TV**.

Ar an leathanach tosaigh, roghnaigh deilbhín Feidhmchláir agus brúigh **OK**.

Brúigh  i bhFeidhmchlár chun dul siar céim nó leathanach amháin.

Athlódáil leathanach Feidhmchláir

Murar athlódáil leathanach Feidhmchláir i gceart, brúigh  **OPTIONS** agus roghnaigh **Athlódáil** chun an leathanach a athlódáil.

Zúmáil

Is féidir leat zúmáil iseach ar leathanach Feidhmchláir.



Chun leathanach a zúmáil, brúigh  **OPTIONS** agus roghnaigh **Zúmáil leathanach**.

Úsáid an barra sleamhnáin chun an leibhéal zúmála a shocrú.

Téigh ar ais go dtí an gnáthamharc tríd an mbarra sleamhnáin a athshocrú.

Féach ar eolas slándála

Is féidir leat leibhéal slándála leathanach Feidhmchláir a sheiceáil.

Brúigh  **OPTIONS** ar leathanach Feidhmchláir agus roghnaigh **Eolas slándála**. Má tá glas  ar taispeáint in aice leis an mbeochan lódála ag bun an scáileáin nuair atá an leathanach á lódáil, tá an t-aistriú slán.

Feidhmchlár a dhúnadh

Chun Feidhmchlár a dhúnadh agus filleadh ar leathanach tosaigh Smart TV, brúigh **Smart TV**.

Feidhmchláir d'Fhíseáin ar cíós

Is féidir leat an scannán is fear leat a thógáil amach ar cíós ó shiopa físeáin ar cíós leis na Feidhmchláir siopa físeán in Smart TV. Is féidir leat íoc go sábháilte le do chárta creidmheasa.

Scannán a thógáil amach ar cíós

1 - Oscail Feidhmchlár Siopa Físeán i do liosta Feidhmchlár nó roghnaigh físeán atá molta ar leathanach tosaigh Smart TV.

2 - Roghnaigh scannán.

3 - Íoc ar líne.

4 - Íoslódáil an físeán.

5 - Tosaigh ag féachaint. Is féidir leat na heochracha  (Seinn) agus  (Cur ar sos) a úsáid.

lanfaidh fomhór na siopaí físeán ort cuntas a chruthú chun logáil isteach.

Físeán sruthaithe

Is féidir leat féachaint ar scannáin ar cíós a seoltar i bhformáid físe sruthaithe leis an teilifís seo. Is féidir leat féachaint ar an scannán beagnach ar an toirt. Nuair atá sruthú físe á úsáid ag an siopa físeán, d'fhéadfadh Diosca Crua USB a bheith ag teastáil uait chun roinnt maoláin físeán a stóráil. Is féidir leat scannán ar cíós a sheoladh le físe-sruthú a chur ar sos nó a thosú arís. Má tá Diosca Crua USB nasctha agat, is féidir leat scannáin ar cíós a íoslódáil ó shiopaí físeán a thairgeann íoslódáil scannán amháin. Is féidir leat scannán ar cíós atá íoslódáilte agat a chur ar sos nó a thosú arís.

Téigh i gcomhairle leis an siopa físeán maidir le fad cíosa scannán ar cíós.

Trácht Idirlín

Má shruthaíonn nó má íoslódáilann tú go leor físeán, d'fhéadfá gabháil thar do theorainn tráchta Idirlín mhíosúil.

Teilifís ar líne

Is féidir leat féachaint ar chláir teilifíse atá cailte agat nó ag an am is fear a fheileann duit leis an bhFeidhmchlár Teilifís Ar Líne ar leathanach tosaigh Smart TV*.

Oscail Teilifís Ar Líne

Chun an Feidhmchlár Teilifíse Ar Líne a oscailt, brúigh  agus roghnaigh **Smart TV**.

Ar an leathanach tosaigh, roghnaigh an deilbhín ◀ Teilifís Ar Líne agus brúigh OK.

Roghnaigh clár ar an leathanach agus brúigh OK chun tosú ag féachaint.

Is féidir leat na heochracha ▶ (Seinn) agus || (Cuir ar sos) a úsáid.

Liosta in aghaidh craoltóra

Chun féachaint ar na cláir Teilifíse Ar Líne a d'ordaigh an craoltóir, brúigh **Gach craoltóir**.
Roghnaigh craoltóir agus brúigh OK.

* Má tá fáil air i do réigiún.

6.3

Físeáin, grianghraif agus ceol

Ó USB nó líonra

Is féidir leat féachaint ar do ghrianghraif nó do cheol a sheinnt ó dhiosca cuimhne USB nó ó Dhiosca Crua USB. Má tá ríomhaire i do líonra baile agat, is féidir leat féachaint ar na comhaid ar do ríomhaire nó iad a sheinnt ar an teilifís.

Ó gléas USB

Agus an teilifís casta air agat, plugáil isteach diosca cuimhne USB nó Diosca Crua USB i gceann de na naisc USB. Braitheann an teilifís an gléas agus tugann sé liosta de do chomhaid. Mura mbeidh an liosta le feiceáil go huathoibríoch, brúigh **SOURCE**, roghnaigh **Brabhsáil USB** agus brúigh OK.

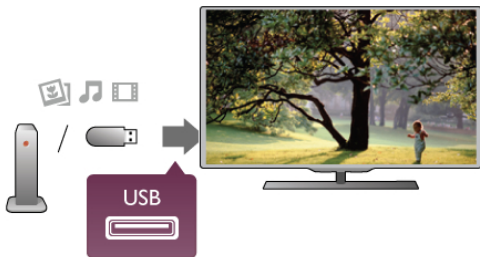

Rabhadh:

Má dhéanann tú iarracht clár a chur ar sos nó é a thaifeadh nuair atá Diosca Crua USB, iarrfaidh an teilifís ort an Diosca Crua USB a fhomáidiú. Scriosfaidh an formáidiú seo gach comhad reatha ar an Diosca Crua USB.

Ó ríomhaire

Má tá an teilifís agus an ríomhaire sa líonra céanna, is féidir leis an teilifís comhaid ar do ríomhaire a bhrabhsáil agus a sheinnt. Úsáideann an teilifís seo an prótacal SimplyShare agus tá sé comhoiriúnach le gléasanna eile SimplyShare.

Ní mór duit bogearraí freastalaí meán cosúil le Twonky™ a shuiteáil ar do ríomhaire chun comhaid a roinnt leis an teilifís. Taispeánfaidh an teilifís do chomhaid agus d'fhillteáin mar atá siad eagraithe ar do ríomhaire.

Chun na comhaid ar do ríomhaire a bhrabhsáil, brúigh **SOURCE**, roghnaigh **Brabhsáil líonra** agus brúigh OK.

Barra roghchláir agus sórtáil

Nuair atá gléas USB nasctha agat, sórtálann an teilifís na comhaid de réir cineáil. Téigh go dtí an barra roghchláir agus roghnaigh an cineál comhaid atá á chuartú agat.

Má bhrabhsáilann tú comhaid ó ríomhaire, ní féidir leat ach na comhaid agus na fillteáin a bhrabhsáil mar atá siad eagraithe ar an ríomhaire.

Barra roghchláir

Téigh go dtí an barra roghchláir agus roghnaigh an cineál comhaid a bhfuil tú ag iarraidh féachaint air nó a sheinnt. Roghnaigh **Grianghraif**, **Ceol** nó **Físeáin**. Mar rogha air sin, is féidir leat an t-amharc **Fillteáin** a oscailt agus féachaint ar d'fhillteáin agus iad a bhrabhsáil chun comhad a aimsiú.

Sórtáil

Chun do ghrianghraif a bhrabhsáil de réir dáta, míosa, bliana nó aibítire, brúigh **Sórtáil**.

Chun do cheol a bhrabhsáil de réir albaim, ceoltóra, séanra, nó aibítire, brúigh **Sórtáil**.

Sórtáiltear físeáin de réir aibítire.

Féach ar ghrianghraif

Chun féachaint ar ghrianghraif, roghnaigh **Grianghraif** sa mbarra roghchláir; roghnaigh mionshamhail grianghraif agus brúigh OK.

Má tá roinnt grianghráf san fhilleán céanna, roghnaigh grianghráf agus brúigh **Taispeántas sleamhnán** chun taispeántas sleamhnán de gach grianghráf san fhilleán seo a thosú.

Chun dul ar aghaidh go dtí an chéad ghrianghráf eile nó an ceann roimhe sin, brúigh **CH+** nó **CH-**.

Chun an taispeántas sleamhnán a stopadh nó an grianghráf a dhúnadh, brúigh **LIST** nó **■** (Stopadh).

Is féidir leat ceol a sheinnt le taispeántas sleamhnán.

Tosaigh an taispeántas sleamhnán tar éis duit an ceol a thosú.

1 - Roghnaigh amhrán nó fillteán a bhfuil amhráin ann agus brúigh OK.

2 - Brúigh **LIST** agus roghnaigh **Grianghraif**.

3 - Roghnaigh grianghráf nó fillteán a bhfuil grianghraif ann agus brúigh **Taispeántas sleamhnán**.

Eolas

Chun féachaint ar eolas maidir le grianghráf, (méid, dáta cruthaithe, cosán comhad, srl.), roghnaigh grianghráf agus brúigh **INFO**.

Brúigh arís chun an t-eolas a chur i bhfolach.

Roghanna

Brúigh **OPTIONS**.

- **Suaithheadh**

Taispeánann sé do ghrianghraif go randamach.

- **Lúbadh**

Seinneann sé an taispeántas sleamhnán gan stopadh.

- **Luas an Taispeántais sleamhnán**







Socraíonn sé luas an taispeántais sleamhnán.

- **Trasdulta taispeántais sleamhnán**

Socraíonn sé stíl na dtrasdulta grianghraif.

Chun **Brabhsáil USB** nó **Brabhsáil líonra** a dhúnadh, brúigh  agus roghnaigh gníomhaíocht eile.

Seinn ceol

Chun ceol a sheinnt, roghnaigh  **Ceol** ar an mbarra roghchláir, roghnaigh amhrán agus brúigh **OK**. Má tá tuilleadh amhrán san fhilleán céanna, brúigh  **Seinn gach amhrán** chun gach amhrán san fhilleán seo a sheinnt. Chun dul ar aghaidh go dtí an chéad amhrán eile nó an ceann roimhe sin, brúigh **CH+** nó **CH-**. Chun an ceol a chur ar sos, brúigh **OK**. Brúigh **OK** arís chun leanúint ar aghaidh. Chun léim 10-soicind in amhrán a dhéanamh, nó léim 10-soicind siar, brúigh  nó . Chun atochrais nó mear-chasadh, brúigh  nó . Brúigh na heochracha roinnt uaireanta chun an luas a ardú - 2x, 4x, 8x, 16x, 32x. Chun athsheinnt ceoil a stopadh, brúigh  (Stop).

Má bhrúnn tú  **LIST** nó , leanfaidh an ceol ar aghaidh.

Eolas

Chun féachaint ar eolas amhráin (teideal, ceoltóir, fad, srl.), roghnaigh an t-amhrán agus brúigh  **INFO**. Brúigh arís chun an t-eolas a chur i bhfolach.

Roghanna

Brúigh  **OPTIONS**.

- **Suaitheadh**



Seinneann sé do cheol go randamach.

- **Lúbadh**

Seinneann sé an t-amhrán uair amháin nó go leanúnach.







Scáileán casta as

Mura n-éistíonn tú ach le ceol, is féidir leat scáileán na teilifíse a chasadh as chun fuinneamh a choigilt.

Chun an scáileán a chasadh as, brúigh  **OPTIONS**, roghnaigh  **Éicea-socruithe** ar an mbarra roghchláir, roghnaigh **Scáileán múchta** agus brúigh **OK**. Chun an scáileán a chasadh air arís, brúigh aon eochair ar an gcanrialtán.

Chun **Brabhsáil USB** nó **Brabhsáil líonra** a dhúnadh, brúigh  agus roghnaigh gníomhaíocht eile.

Físeáin a sheinnt

Chun físeán a sheinnt, roghnaigh  **Físeáin** ar an mbarra roghchláir, roghnaigh físeán agus brúigh **OK**. Má tá tuilleadh físeán san fhilleán céanna, brúigh  **Seinn gach físeán** chun gach físeán san fhilleán seo a sheinnt. Chun dul díreach ar aghaidh go dtí an chéad físeán eile nó an ceann roimhe, brúigh **CH+** nó **CH-**. Chun an físeán a chur ar sos, brúigh **OK**. Brúigh **OK** arís chun leanúint ar aghaidh. Chun léim 10-soicind i bhfíseán a dhéanamh, nó léim 10-soicind siar, brúigh  nó . Chun atochrais nó mear-chasadh, brúigh  nó . Brúigh na heochracha roinnt uaireanta chun an luas a ardú - 2x, 4x, 8x, 16x, 32x.

Chun athsheinnt an fhíseáin a stopadh, brúigh  (Stop).

Eolas

Chun féachaint ar eolas maidir le físeán (suíomh an tseinnchnoga, fad, teideal, dáta, srl.), roghnaigh an físeán agus brúigh  **INFO**.

Brúigh arís chun an t-eolas a chur i bhfolach.

Roghanna

Brúigh  **OPTIONS**.

- **Fotheidil**

Má tá siad ar fáil, is féidir leat fotheidil a chasadh **Air, As** nó **Air nuair atá sé gan fhuaim**.

- **Suaitheadh**

Seinneann sé d'fhíseáin go randamach.

- **Lúbadh**

Seinneann sé an físeán uair amháin nó go leanúnach.

- **DivX® VOD**

Osclaíonn sé an clárúchán DivX.

Chun **Brabhsáil USB** nó **Brabhsáil líonra** a dhúnadh, brúigh  agus roghnaigh gníomhaíocht eile.

DivX® VOD

Tá an teilifís seo DivX-certified® agus seinneann sé físeáin Físeán Ar Éileamh (VOD) DivX ar ardchaighdeán.

Chun físeáin DivX VOD ó shiopa físeáin ná ó do ríomhaire a sheinnt, ní mór duit DivX VOD a ghníomhachtú ar an teilifís ar dtús. Tá gníomhachtú DivX VOD do theilifíse saor in aisce.

Cláraigh

Mura bhfuil an teilifís gníomhachtaithe fós nuair a thosaíonn tú ag seinnt físeán DivX ar cíos, taispeánfaidh an teilifís duit an cód clárúcháin DivX chun an teilifís seo a ghníomhachtú.

Lean na céimeanna seo chun clárú.

- 1 - Nuair a thaispeánann an teilifís an cód clárúcháin 8 nó 10 digit, scríobh síos an cód agus téigh go dtí <http://vod.divx.com> ar do ríomhaire
- 2 - Íoslódáil agus suiteáil bogearraí an tseinnteora DivX ar do ríomhaire.
- 3 - Tosaigh bogearraí an tseinnteora DivX agus cruthaigh cuntas DivX (VOD > Create a DivX Account . . .)
- 4 - Cláraigh an teilifís sa seinnteoir DivX le cód clárúcháin na teilifíse (VOD > Register a DivX Certified Device . . .)
- 5 - Íoslódáil agus sábháil an físeán clárúcháin nuair a ianfar ort.
- 6 - Aistrigh an físeán clárúcháin go dtí an teilifís. Is féidir leat díosca cuimhne USB nó do nasc líonra a úsáid.
- 7 - Seinn an físeán clárúcháin ar do theilifís. Críochnaíonn sé an clárúchán agus gníomhachtaíonn sé DivX ar do theilifís.

Téigh go dtí láithreán gréasáin DivX chun tuilleadh tacaíochta a fháil.

Díchláraigh

Is féidir leat an teilifís a díchlárú agus athsheinm DivX VOD a díghníomhachtú.

Chun díchlárú, brúigh **SOURCE**, roghnaigh **Brabhsáil USB** agus brúigh **OK**.

Brúigh  **OPTIONS**, roghnaigh **DivX® VOD** agus brúigh **OK**.

Trádmharcanna de Rovi Corporation nó a fhochoimplachtaí iad DivX®, DivX Certified® agus lógónna gaolmhara agus úsáidtear faoi cheadúnas iad.

MAIDIR LE DIVX VIDEO: Formáid físe digití é DivX® a chruthaigh DivX, LLC, fochomhlacht de chuid Rovi Corporation. Gléas oifigiúil DivX-certified® é seo a sheinneann físeáin DivX. Téigh go dtí divx.com chun tuilleadh eolais agus uirlisí bogearraí a thiontaíonn do chomhaid go físeáin DivX a fháil.

MAIDIR LE DIVX VIDEO-ON-DEMAND: Ní mór an gléas DivX-certified® seo a chlárú chun scannáin DivX Físeán Ar Éileamh (VOD) atá ceannaithe a sheinnt. Chun do chód clárúcháin a fháil, aimsigh an rannán DivX VOD i roghchlár suiteála do ghléis. Téigh go vod.divx.com chun tuilleadh eolais a fháil faoin gcaoi do chárúchán a chríochnú.

6.4

Cuir teilifís ar sos

Agus tú ag féachaint ar chraoladh ó chainéal teilifíse digití, is féidir leat an craoladh a chur ar sos agus leanúint ar aghaidh ag féachaint air níos deireanaí. Freagair glao teileafóin nó tóg sos. San idirthréimhse sin, maolántar an craoladh (ní stóráltar é) ar an Diosca Crua USB. Is féidir craoladh a chur ar sos ar feadh suas le 90 nóiméad.

Craoladh a chur ar sos

Chun craoladh a chur ar sos, brúigh **||** (Cuir ar sos). Beidh barra dul chun cinn le feiceáil ar an scáileán ar feadh roinnt soicind.

Chun an barra dul chun cinn a thaispeáint ar an scáileán arís, brúigh **||** (Cuir ar sos) arís.

Chun leanúint ar aghaidh ag féachaint, brúigh **▶** (Seinn).

Chun athrú go craoladh teilifíse arís, brúigh **■** (Stop).



Chomh luath is a a athraíonn tú go cainéal digiteach, tosáinn an Diosca Crua USB ag stóráil an chraolta. Nuair a athraíonn tú go cainéal digiteach eile, stóráltar craoladh an chainéil nua agus glantar craoladh an tseanchainéil. Nuair a athraíonn tú go gléas nasctha (seinnteoir Diosca Blu-ray nó glacadóir digiteach), cuireann an Diosca Crua USB deireadh leis an stóráil agus glantar an craoladh. Chomh maith leis sin, nuair a athraíonn tú an teilifís go fuireachas, glantar an craoladh atá stóráilte. Nuair atá clár á thaifeadadh ar Dhiosca Crua USB, ní féidir leat craoladh a chur ar sos.

Athsheinm ar an toirt

Nuair atá tú ag féachaint ar chraoladh ó chainéal teilifíse digití, is féidir leat an craoladh a athsheinnt ar an toirt go héasca.

Chun an 10 soicind deireanacha de chraoladh a athsheinnt, brúigh **||** (Cuir ar sos) agus brúigh **◀** (Clé).

Is féidir leat **◀** a bhrú arís agus arís eile go dtí go sroichfidh tú tús stóráil an chraolta nó an t-uas-achar ama.

Barra dul chun cinn

Nuair atá an barra dul chun cinn ar an scáileán, brúigh **◀◀** (Atochrais) nó brúigh **▶▶** (Ar Aghaidh) chun an áit a bhfuil tú ag iarraidh tosú ag féachaint ar an gcráoladh stóráilte a roghnú. Brúigh na heochracha seo arís agus arís eile chun a luas a athrú.

Sonraí

Níl an fhuaim (tráchttaireacht) Cur Síos Fuaim dóibh siúd a bhfuil lagú amhaire orthu ar fáil le haghaidh a hathsheinnt ar Cuir Teilifís ar sos nó Taifeadadh.

In **Cabhair**, brúigh **≡** **Liosta** agus cuardaigh **Diosca Crua USB, suiteáil** chun Cuir Teilifís ar sos a shuiteáil.

6.5

Taifeadadh

Clár a thaifeadadh

Má tá Diosca Crua USB nasctha agus formáidithe agus má fhaigheann an teilifís eolas leictreonach don eolaire teilifíse, is féidir leat craoladh teilifíse digití a thaifeadadh.

In **Cabhair**, brúigh **≡** **Liosta** agus cuardaigh **Diosca Crua USB, suiteáil** chun Diosca Crua USB a shuiteáil.

Taifead anois

Chun an clár a bhfuil tú ag féachaint air a thaifeadadh, brúigh **●** (Taifeadadh) ar an gclárrialtán.



Má fhaigheann tú eolas don eolaire teilifíse ón Idiríon, is féidir leat am deiridh an taifeadta a athrú san fhuinneog aníos sula ndearbhóidh tú an taifeadadh.

Má fhaigheann tú eolas don eolaire teilifíse ón gcráoltóir, tosóidh an taifeadadh láithreach. Is féidir leat am deiridh an taifeadta a athrú sa liosta taifeadtaí.

Chun taifeadadh a stopadh, brúigh **■** (Stop).

Taifead a sceidealú

Is féidir leat taifeadadh cláir atá le craoladh inniu nó i gceann cúpla lá (suas le 8 lá) a sceidealú.

1 -Chun taifead a sceidealú, brúigh **GUIDE**.

Ar leathanach an eolaire teilifíse, roghnaigh an cainéal agus an clár a bhfuil uait é a thaifeadadh.

Is féidir leat uimhir an chainéil a chur isteach chun dul díreach go dtí an cainéal sa liosta.

Brúigh **▶** (Deas) nó **◀** (Clé) chun scrolláil trí chlár cainéil.

Chun dáta an liosta a athrú, brúigh **≡** **OPTIONS** agus roghnaigh **Roghnaigh lá**. Sa liosta sin, roghnaigh an lá atá uait agus brúigh **OK**. Má thagann an t-eolaire teilifíse ón Idiríon, is féidir leat an dáta a roghnú ag barr an leathanaigh agus **OK** a bhrú.

2 - Nuair atá an clár roghnaithe agat, brúigh **Taifead** nó brúigh **OPTIONS** agus roghnaigh **Taifead**. Cuireann an teilífs isteach maolán ama áirithe ag deireadh an chláir. Is féidir leat maolán breise a chur isteach má theastaíonn sé.

3 - Roghnaigh **Sceidealaigh** agus brúigh **OK**. Tá an clár sceidealaithe le haghaidh a thaifeadta. Taispeánfar rabhadh go huathoibríoch nuair a sceidealaitear taifeadtaí atá ag forluí ar a chéile. Má bheartaíonn tú clár a thaifeadadh nuair nach bhfuil tú i láthair, ná déan dearmad an teilífs a fhágáil ar fuireachas agus an Díosca Crua USB casta air.

Liosta taifeadtaí

Chun féachaint ar an liosta taifeadtaí agus taifeadtaí atá sceidealaithe, brúigh **HOME**, roghnaigh **Taifeadtaí** agus brúigh **OK**. Sa liosta sin, is féidir leat taifead a roghnú chun féachaint air, clár atá taifeadta a bhaint as, am deiridh taifid atá ar siúl a athrú nó an méid spáis atá saor ar an díosca a sheiceáil. Sa liosta seo freisin, má thagann an t-eolaire teilífs ón Idirlíon, is féidir leat taifeadadh a sceidealú a shocrú, roghnaigh **Sceidealaigh taifeadadh** ag barr an leathanaigh agus brúigh **OK**. Socraigh an cainéal, an dáta agus an réise ama. Chun an taifeadadh a dhearbhu, roghnaigh **Sceidealaigh** agus brúigh **OK**.

Bain as taifeadadh sceidealaithe

Chun taifeadadh sceidealaithe a bhaint as, roghnaigh an taifeadadh atá ag teacht aníos agus brúigh **OK**. Mar rogha air sin, is féidir leat an taifeadadh sceidealaithe a roghnú agus **OPTIONS** a bhrú agus **Cealaigh taifeadadh** a roghnú.

Sonraí

- Nuair atá clár á thaifeadadh agat, is féidir leat féachaint ar chlár a taifeadadh roimhe sin.
- Nuair atá taifeadadh ar bun, ní féidir leat an cainéal teilífs a athrú.
- Nuair atá taifeadadh ar bun, ní féidir leat an craoladh teilífs a chur ar sos.
- Teastaíonn socrú cloig iontaoifa ó chraoltóirí chun Taifead a dhéanamh. Má athshocráíonn tú clog na teilífs de lámh, d'fhéadfadh taifeadtaí teipeadh.
- Ní féidir an fhuaim (tráchtareacht) Cur Síos Fuaimé dóibh siúd a bhfuil lagú amhairc orthu a thaifeadadh.

In **Cabhair**, brúigh **≡ Liosta** agus cuardaigh **Féach ar thaifead** chun féachaint ar do thaifeadtaí agus chun iad a bhainistiú.

Féach ar thaifeadadh

Chun féachaint ar thaifeadadh, brúigh **HOME**, roghnaigh **Taifeadtaí** agus brúigh **OK**.

Sa liosta, roghnaigh an taifeadadh agus brúigh **▶** (Seinn) chun tús a chur leis an athsheinnt.

Is féidir leat na heochracha **▶▶** (Ar Aghaidh), **◀◀** (Atochrais), **||** (Cuir ar sos) nó **■** (Stop) a úsáid ar an gciannrialtán.



Taifeadadh atá imithe in éag

Is féidir le craoltóir teorainn a chur leis an líon laethanta ar féidir féachaint ar thaifeadadh. Is féidir le taifeadadh sa liosta an líon laethanta sula ngabhfaidh sé in éag a thaispeáint.

Taifeadadh teipthe

Nuair a chuireann an craoltóir cosc le taifeadadh sceidealaithe nó nuair a bhristear isteach ar chraoladh, marcáiltear taifeadadh mar **Teipthe**.

Taifeadadh a scrios

Chun taifeadadh atá déanta a scriosadh, roghnaigh an taifeadadh sa liosta, brúigh **OPTIONS** agus roghnaigh **Scrios taifeadadh**.

In **Cabhair**, brúigh **≡ Liosta** agus cuardaigh **Taifead clár** chun tuilleadh eolais a fháil.

6.6

Feidhmchlár MyRemote

Maidir leis an bhFeidhmchlár MyRemote

Íoslódáil an **feidhmchlár MyRemote** ar d'fhón cliste nó ar do thaibleád. Is féidir leat d'fhón cliste nó do thaibleád a úsáid mar chianrialtán do do theilífs leis an bhfeidhmchlár MyRemote.



Is féidir leat an feidhmchlár MyRemote a úsáid freisin chun do chomhaid meán - grianghraif, ceol agus físeáin - a sheoladh ó d'fhón cliste go dtí an teilífs nó ó ríomhaire go dtí an teilífs. Roghnaigh na comhaid ar d'fhón cliste nó do thaibleád agus bain taitneamh as na grianghraif atá stóráilte ar do ríomhaire ar scáileán mór na teilífs nó éist le ceol atá stóráilte ar do ríomhaire trí challairín do Chóras Amharclainne Baile Philips*. Tá tú i gceannas le do ghléas soghluaiste.

Má tá taibleád agat, is féidir leat an t-eolaire teilífs a fháil. Is féidir leat féachaint ar sceideal na teilífs agus eolas faoi chlár a léamh. Is féidir leat an clár a thapáil chun dul díreach go dtí an cainéal teilífs.

Tá sé saor in aisce

Is féidir leat an feidhmchlár MyRemote a shuiteáil ar d'fhón cliste nó do thaibleád saor in aisce.

Teangacha

Tá na teangacha seo a leanas ar fáil san Fheidhmchlár MyRemote: Béarla, Gearmáinis, Fraincis, Iodáilis, Spáinnis, Portaingéilis, Ollainnis agus Rúisis. Mura bhfuil an teanga atá socraithe ar do ghléas soghluaiste ar cheann de na teangacha sin, athrófar teanga an Fheidhmchláir MyRemote ar ais go Béarla.

* Is féidir leat comhoiriúnacht MyRemote leis an táirge sonrach Philips atá agatsa a sheiceáil ar leathanach tacaíochta ar líne do tháirge ag www.philips.com/support. Bí cinnte freisin go bhfuil do tháirge nuashonraithe leis na bogearraí is deireanaí.

An rudaí a bheidh ag teastáil uait

Líonra Baile

Ní mór do theilifís, d'fhón cliste, do thaibléad agus do ríomhaire a bheith nasctha le do líonra baile chun leas a bhaint as an bhfeidhmchlár MyRemote.

Chun an teilifís a nascadh le do líonra baile . . .

- 1 - Nasc do ródaire líonra leis an Idirlíon, mura bhfuil sé nasctha fós (nasc Idirlín leathanbhanda).
- 2 - Nasc an teilifís le do ródaire líonra. Is féidir leat é seo a dhéanamh gan sreang nó ar bhonn sreangaithe. In **Cabhair**, brúigh **≡ Liosta** agus cuardaigh **Líonra, gan sreang** nó **Líonra, sreangaithe** chun tuilleadh eolais a fháil.



Bogearraí freastalaí meán

Má tá uait féachaint ar do ghrianghraif, nó do cheol nó d'fhíseáin ar do ríomhaire a sheinnt ar an teilifís, beidh ort bogearraí freastalaí meán a shuiteáil ar do ríomhaire. Suiteáil na bogearraí freastalaí meán seo chun do chomhaid a roinnt ar do líonra baile. Úsáideann an teilifís seo an prótacal SimplyShare agus tá sé comhoiriúnach le gléasanna eile SimplyShare. In **Cabhair**, brúigh **≡ Liosta** agus déan cuardach do **SimplyShare, freastalaithe meán tacaithe** chun liosta na mbogearraí freastalaí meán atá comhoiriúnach leis an teilifís a fháil.

Rindreálaí Meán Digiteach - DMR

Mura seinneann do chomhaid meán ar do theilifís, cinntigh go bhfuil an **Rindreálaí Meán Digiteach** casta air. Bíonn DMR casta air mar réamhshocrú.

Chun seiceáil an bhfuil DMR casta Air . . .

- 1 - Brúigh **🏠** agus roghnaigh **⚙️ Suiteáil** agus brúigh **OK**.
- 2 - Roghnaigh **Socruithe líonra** agus brúigh **OK**.
- 3 - Roghnaigh **Rindreálaí Meán Digiteach - DMR** agus brúigh **OK**.
- 4 - Roghnaigh **Air** agus brúigh **OK**.
- 5 - Brúigh **➡️**, arís agus arís eile más gá, chun an roghchlár a dhúnadh.

Ainm an líonra teilifíse

Má tá níos mó ná teilifís amháin i do líonra baile agat, is féidir leat an teilifís a athainmniú i Socruithe Líonra. Chun do theilifís a athainmniú . . .

- 1 - Brúigh **🏠** agus roghnaigh **⚙️ Suiteáil** agus brúigh **OK**.
- 2 - Roghnaigh **Socruithe líonra** agus brúigh **OK**.
- 3 - Roghnaigh **Ainm líonra na teilifíse** agus brúigh **OK** chun an t-ainm atá ann faoi láthair a thaispeáint. Is féidir leat an méarchlár ar an gciannaltán a úsáid chun ainm líonra na teilifíse a athnú.
- 4 - Roghnaigh **Déanta** agus brúigh **OK** nuair atá tú réidh.
- 5 - Brúigh **➡️**, arís agus arís eile más gá, chun an roghchlár a dhúnadh.

Íoslódáil an Feidhmchlár

Tá an feidhmchlár MyRemote ar fáil do ghléasanna soghluaiste a bhfuil Apple iOS nó Android orthu.

Apple iPhone

Chun an feidhmchlár a íoslódáil ar do iPhone, téigh go dtí Siopa Feidhmchlár Apple agus aimsigh an feidhmchlár **Philips MyRemote**.



Apple iPad

Chun an feidhmchlár a íoslódáil ar do iPad, téigh go dtí go an Siopa Feidhmchlár Apple agus aimsigh an feidhmchlár **Philips MyRemote HD**.



Android

Chun an feidhmchlár a íoslódáil ar do ghléas Android, téigh go dtí an Android Market agus aimsigh an feidhmchlár **Philips MyRemote**.



Roghchlár baile MyRemote

Nuair a íoslódáil tú an feidhmchlár MyRemote, beidh sé le feiceáil ar roghchlár baile d'fhóin cliste nó do thaibleid. Tapáil deilbhín MyRemote chun tosú.



Tá na feidhmeanna seo a leanas i roghchlár baile MyRemote . . .

- SimplyShare
- Net TV
- Control

Má tá taiblead agat, tá an fheidhm seo ann freisin. . .

- Eolaire teilifíse

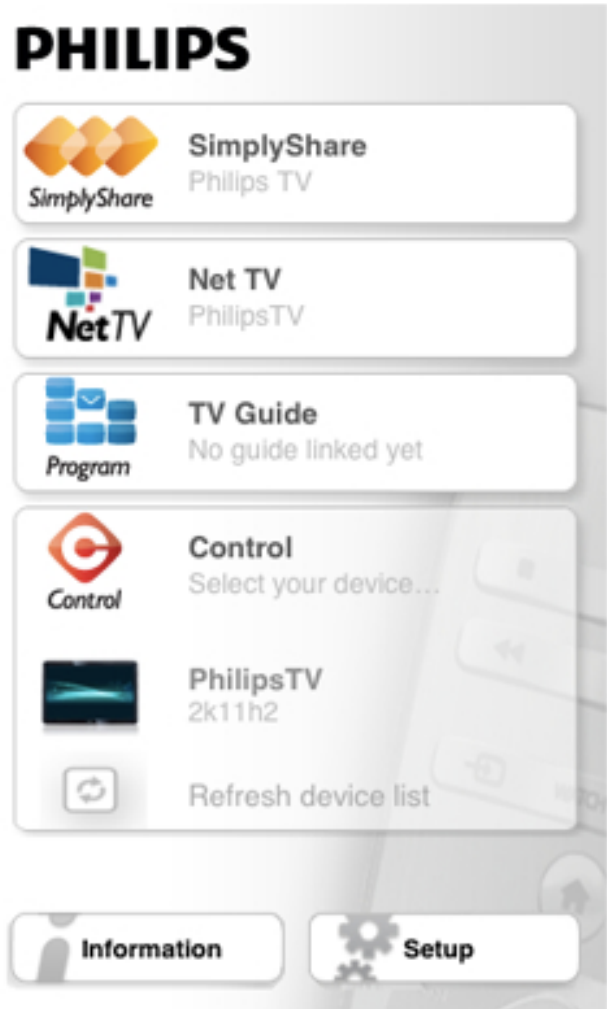

SimplyShare

Is féidir leat comhaid meán (grianghraif, ceol nó físeáin) a sheoladh ó ghléas amháin i do líonra baile go dtí gléas eile le SimplyShare.



SimplyShare

Chun SimplyShare a oscailt sa bhfeidhmchlár MyRemote, tapáil an cnaipe **SimplyShare** sa roghchlár baile.

Roghnaigh gléas chun na comhaid meán a sheoladh uaidh

- 1 - Tapáil an barra bán ar barr chun liosta na ngléasanna atá ar fáil a oscailt.
- 2 - Tapáil gléas sa liosta.

Roghnaigh gléas chun na comhaid meán a sheinnt

- 1 - Tapáil an barra bán in íochtar chun liosta na ngléasanna atá ar fáil a oscailt.
- 2 - Tapáil gléas sa liosta.

Roghnaigh comhad meán

Is féidir leat an cineál comhaid meán atá á chuartú agat a roghnú - **Ceol**, **Físeán** nó **Grianghraif**.

- 1 - Tapáil an cineál comhaid meán atá á chuartú agat.
- 2 - Tapáil an t-amhrán, an físeán nó an grianghraif sa liosta chun é a sheinnt ar an ngléas a roghnaigh tú.

Formáidí meán comhoiriúnacha

Is féidir raon leathan formáidí meán a sheinnt ar do theilifís.

I gCabhair, brúigh  **Liosta** agus déan cuardach do **Formáidí Athsheanma** chun liosta iomlán na bhformáidí comhaid atá comhoiriúnach don teilifís a fháil.

Net TV

Is féidir leat Net TV / Smart TV a oscailt ar do theilifís leis an gcnaipe Net TV i roghchlár baile MyRemote .



Chun Net TV / Smart TV a oscailt ar do theilifís, tapáil an cnaipe **Net TV** i roghchlár baile MyRemote.

Is féidir leat ciannaltán an fheidhmchláir MyRemote a úsáid chun na leathanaigh a bhrabhsáil. Is féidir leat téacs a iontráil ar an teilifís go héasca le méarchlár an fheidhmchláir MyRemote.

Eolaire teilifíse



Má tá taibléad agat, is féidir leat eolaire teilifíse do theilifíse a fháil ar do thaibléad. Is féidir leat féachaint ar an sceideal teilifíse agus eolas faoi chlár a léamh. Is féidir leat teideal an chlár a thapáil chun dul díreach go dtí an cainéal teilifíse.



Chun an t-eolaire teilifíse a oscailt, tapáil cnaipe an eolaire teilifíse ar roghchlár baile MyRemote. Iarfar ort an taibléad agus an teilifís a nascadh an chéad uair a thapáilann tú cnaipe an eolaire teilifíse.

Ullmhúchán

Sula nascfaidh tú an taibléad agus an teilifís, seiceáil an ndéanfar an t-eolaire teilifíse a nuashonrú ón Idirlíon.

- 1 - Brúigh  agus roghnaigh  **Suiteáil** agus brúigh **OK**.
- 2 - Roghnaigh **Socrúithe teilifíse** > **Socrúithe ginearálta** > **Eolaire teilifíse**.
- 3 - Roghnaigh **Ón Idirlíon** agus brúigh **OK**.
- 4 - Brúigh , arís agus arís eile más gá, chun an roghchlár a dhúnadh.

Nasc leis an teilifís

Chun an taibléad a nascadh le heolaire teilifíse na teilifíse . . .

- 1 - Brúigh **GUIDE** ar an gciannaltán chun an t-eolaire teilifíse a oscailt ar an teilifís.

2 - Brúigh an eochair  (buí) chun liosta na ngléasanna soghluaiste atá braite a oscailt.

3 - Roghnaigh an gléas sa liosta agus brúigh **OK** chun féachaint ar an gcód chun an nascadh a dhéanamh.

4 - Tosaigh an Feidhmchlár MyRemote ar an taibléad agus tapáil an cnaipe **Suiteáil** ar an roghchlár baile.

5 - Tapáil an mhír **Eolaire teilifíse**.

6 - Iontráil an cód chun an nascadh a dhéanamh.

Control

Déanann tú ciannaltán iomlán as d'fhón cliste nó do thaibléad leis an gcnaipe Control ar an roghchlár baile MyRemote.



Tapáil an cnaipe **Control** chun do theilifís a roghnú (nó do sheinnteoir Diosca Blu-ray Philips Disc nó do Chóras Amharclainne Baile) chun é a fheidhmiú. Tapáil deilbhín an ghléis chun a chianrialtán a thaispeáint.

Nuashonruithe sa todhchaí

Coinnigh súil ar na nuashonruithe bogearaí don Fheidhmchlár MyRemote sna siopaí feidhmchlár.

Tiocfaidh an fheidhm **scáileán cliste Wi-Fi** le nuashonrú a eiseofar sa todhchaí. Beidh tú in ann cainéil dhigiteacha teilifíse a fháil ar d'fhón cliste nó do thaibléad leis an bhfeidhm seo.

Skype

Céard é iTV?

Is féidir leat glaonna físeáin a dhéanamh ar do theilifís saor in aisce le **Skype™**. Is féidir leat gloach ar do chairde agus iad a fheiceáil áit ar bith ar domhan. Labhair le do chairde agus tú ag féachaint orthu ar scáileán mór do theilifíse.



Chun glao físe a dhéanamh ar Skype, teastaíonn an ceamara teilifíse **Philips PTA317**, a dhíoltar as féin, agus a bhfuil micrifón ionsuite ann agus nasc maith don Idirlíon.

Ní mór don teilifís a bheith nasctha leis an Idirlíon sula féidir leat Skype a shocrú suas. Is féidir leat do theilifís a nascadh gan sreang nó le sreang. In **Cabhair**, brúigh **☰ Liosta** agus cuardaigh **Líonra, gan sreang** chun an teilifís a nascadh le do líonra baile agus leis an Idirlíon.

Cuntas Skype

Chun Skype a úsáid, ní mór duit cuntas Skype a chruthú duit féin nó do do theaghlach. Is féidir leat cuntas nua Skype a chruthú ar do theilifís nó ar do ríomhaire.

Creidmheas Skype nó Subscríbhinní Skype

Ar chostas beag, is féidir leat gloach ar fhóin nó ar fhóin shoghluaiste le Skype. Is féidir leat do ríomhaire a úsáid chun Creidmheas Skype a cheannach nó suibscríbhinn Skype a thógáil ag www.skype.com

Tosaigh Skype

An ceamara a shuiteáil

Nasc cábla cheamara na teilifíse le ceann de na naisc USB ar thaobh nó ar chúil na teilifíse. Lúb an teanntán beag mar atá léirithe sa léaráid thíos agus cuir an ceamara ar bham na teilifíse.

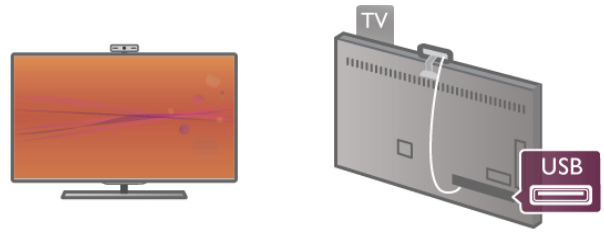

Bíodh an ceamara ag pointeáil i dtreo na háite a mbíonn tú i do shuí ann go hiondúil. Is féidir leat an ceamara a thástáil i socruithe Skype, chomh maith lena amharcpointe a sheiceáil nó a leibhéal zúmála a sheiceáil.

Is féidir leat an ceamara a chur áit ar bith, ach moltar é a chur in áit nach bhfuil ina aice le callairí na teilifíse.

Mura bhfuil an ceamara teilifíse nasctha, ní thosóidh Skype.

Sínigh isteach - Cuntas nua

Nuair atá an teilifís nasctha leis an Idirlíon agus an ceamara teilifíse socraithe, is féidir leat Skype a thosú ar do theilifís.

Chun an leathanach sínithe isteach a oscailt ar Skype, brúigh **🏠** chun an roghchlár Baile a oscailt, roghnaigh **Skype** agus brúigh **OK**.

Cuir isteach d'**Ainm Skype** agus do **Phasfhocal**, roghnaigh **Sínigh isteach** agus brúigh **OK**. Oslóidh an roghchlár Skype ar an scáileán.

An bhfuil d'Ainm Skype nó do phasfhocal dearmadtha agat?

Tosaigh Skype ar do ríomhaire chun pasfhocal sealadach a fháil ó Skype.

Cruthaigh cuntas nua

Mura bhfuil Ainm Skype nó Pasfhocal agat fós, is féidir leat cuntas nua a chruthú ar an leathanach sínithe isteach ar an teilifís.

1 - Ar an leathanach sínithe isteach, roghnaigh **Cuntas nua** agus brúigh **OK**.

2 - Cruthaigh do chuntas nua.

- **Ainm iomlán**

Cuir isteach d'ainm iomlán.

- **Ainm Skype**

Cuir isteach ainm mar d'Ainm Skype. Taispeánfar d'Ainm Skype sa liosta Úsáideoirí Skype eile. Ní mór litir i gcás uachtair nó íochtair a bheith ag tús Ainm Skype. Ní mór idir 6 agus 32 carachtar a bheith ann agus d'fhéadfadh uimhreacha a bheith ann. Ní féidir spás a bheith in Ainm Skype.

- **Pasfhocal**

Cuir isteach do phasfhocal. Ní mór idir 6 agus 20 carachtar a bheith ann agus teastaíonn ar a laghad litir amháin nó uimhir amháin. Ní féidir aon charachtar speisialta a bheith ann, cosúil le trádmharc, urchar nó comhartha an euro. Ní féidir spás a bheith i bphasfhocal Skype.

- **Ríomhphost**

Cuir isteach do sheoladh ríomhphost.

3 - Léigh agus glac le **Téarmaí Úsáide** Skype.

4 - Más rud é gur glacadh le do chuntas nua, tá tú sínithe isteach.

Is féidir leat do **phróifíl Skype** a athrú nó a chríochnú ar do ríomhaire. Tosaigh Skype ar do ríomhaire, sínigh isteach le d'Ainm Skype agus do Phasfhocal agus oscail do phróifíl Skype. Is féidir leat do phictiúr próifíle a athrú, teachtaireacht a chur isteach nó na socrúithe próbháideachta a shocrú.

Níl glaonna éigeandála ar fáil



Níl glaonna éigeandála ar fáil - ní thógann Skype áit do theileafóin agus ní féidir é a úsáid chun glao éigeandála a dhéanamh.

7.3

Teagmhálaithe

Leathanach na dteagmhálaithe

Ar leathanach na **dTeagmhálaithe**, is féidir leat do liosta teagmhálaithe Skype a fháil. Taispeántar na teagmhálaithe lena nAinm Skype. Ar an leathanach seo, is féidir leat teagmhálaithe a chur isteach, a bhlocáil nó a scriosadh. Is féidir leat féachaint ar shonraí teagmhálaithe nó féachaint ar stair na nglanna a bhí agat le teagmhálaí faoi leith.

Eolas teagmhálaithe

Chun féachaint ar shonraí teagmhálaí, roghnaigh teagmhálaí agus brúigh  **INFO**.

Stair teagmhálaithe

Chun féachaint ar na glaonna a bhí agat le teagmhálaí, brúigh

 **Stair teagmhálaí**.

Nuair a shíníonn tú isteach le cuntas Skype eile ar an teilifís seo, glantar stair na dteagmhálaithe ar fad i do chuntas.

Stádas ar líne

Chun fáil amach an bhfuil teagmhálaí ar líne, seiceáil an deilbhín stádais ar líne in aice le hAinm Skype do theagmhálaí. Cosúil le gach úsáideoir, taispeántar do stádas ar líne ina leathanach teagmhálaithe, ach is féidir leatsa do stádas ar líne a athrú.

1 - Ar leathanach na dTeagmhálaithe, brúigh  **OPTIONS** agus roghnaigh **Stádas Ar Líne**.

2 - Sa liosta, roghnaigh stádas agus brúigh **OK**.

Athraítear do stádas go **Ar Líne** gach uair a chasann tú an teilifís air.



- Ar Líne

Is é seo an gnáthshocrú a bhíonn ann nuair a shíníonn tú isteach go Skype. Feicfidh do theagmhálaithe go bhfuil tú ar líne agus gur féidir leo dul i dteagmháil leat.



- As láthair

Feicfidh do theagmhálaithe go bhfuil tú sínithe isteach ach gan a bheith ag féachaint ar an teilifís. Is féidir le do theagmhálaithe iarracht a dhéanamh gloach ort i gcónaí.



- Ná cuir isteach orm

Is féidir le do theagmhálaithe feiceáil go bhfuil tú ar líne ach nach bhfuil tú ag iarraidh go gcuirfí isteach ort. Is féidir leo gloach ort agus cuirfidh fuaim ar an airdeall tú.



- Dofheicthe

Beidh an chuma air do do theagmhálaithe nach bhfuil tú ar líne, ach is féidir leat Skype a úsáid mar is gnáth. Is féidir leat Skype a úsáid gan glaonna isteach a bheith ag cur isteach ort.



- As líne

Taispeántar go huathoibríoch é nuair nach bhfuil tú sínithe isteach do Skype. Is féidir leat freisin do stádas a athrú go as líne tú féin.

Uimhreacha fóin nó soghluaiste

Is féidir leat freisin uimhir fóin líne talún nó shoghluaiste a chur le do liosta teagmhálaithe. Marcálfar a leithéid de theagmháil leis an deilbhín seo.



Cuir isteach teagmhálaí

Má tá Ainm Skype nó ríomhphost cara ar eolas agat, is féidir leat iad a chur le do liosta teagmhálaithe go héasca. Mura bhfuil a nAinm Skype nó ríomhphost ar eolas agat, is féidir leat iarracht a dhéanamh iad a aimsiú tríd a n-ainmneacha a úsáid.

1 - Sa mbarra roghchláir, roghnaigh an leathanach 

Teagmhálaithe. Is féidir leat  **LIST** a bhrú nó  chun dul díreach go dtí an barra roghchláir.

2 - Brúigh  **Cuir isteach teagmhálaí**.

3 - Sa réimse téacs, cuir isteach ainm Skype, seoladh ríomhphost nó ainm. Úsáid an eochaircheap ar an gciallaltán chun an téacs a chur isteach.

4 - Roghnaigh **Cuardach** agus brúigh **OK**.

5 - Aimseoidh Skype úsáideoirí a mheaitseáilann do chuardach. Chun a chinntiú gur roghnaigh tú an duine a bhí á chuardach agat, brúigh  **INFO** chun na sonraí teagmhála a fháil.

6 - Más é seo an duine a bhí á chuardach agat, roghnaigh **Cuir leis** agus brúigh **OK**.





Ní mór don teagmhálaí atá díreach curtha isteach i do liosta agat glacadh le d'iaratas chun a ainm nó a hainm a chur le do liosta teagmhálaithe. Go dtí go nglacann an teagmhálaí le d'iaratas, taispeánfar an teagmhálaí nua mar as líne.

Ag glacadh le hiarratas Teagmhálaí

Ní féidir ach le húsáideoirí Skype cuireadh a thabhairt duit a bheith ar a liosta teagmhálaithe. Cuirfear ar an eolas tú maidir lena n-iaratas, ar féidir leat glacadh leis nó diúltú roimhe.

Teagmhálaí a bhlocáil

Mura bhfuil tú ag iarraidh go n-aimseofaí ar líne tú, is féidir leat aon úsáideoir Skype atá ag iarraidh é sin a dhéanamh a bhlocáil. Ní bheidh teagmhálaí in ann teagmháil a dhéanamh leat le Skype. Ní chuirfear teagmhálaí blocáilte ar an eolas, agus beidh an chuma ort i gcónaí i liosta teagmhálaithe an teagmhálaí atá blocáilte go bhfuil tú as líne.

Ar an leathanach  **Teagmhálaithe**, roghnaigh teagmhálaí agus brúigh  **Blocáil teagmhálaí**.

Is féidir leat teagmhálaí a díbhlocáil i gcónaí. Chun an teagmhálaí a díbhlocáil, roghnaigh an teagmhálaí sa liosta agus brúigh  **Díbhlocáil teagmhálaí**.



Sa liosta teagmhálaithe, beidh an deilbhín seo ag teagmhálaí atá blocáilte.

Chun féachaint ar liosta teagmhálaithe atá blocáilte, brúigh  **OPTIONS** agus roghnaigh **Teagmhálaithe blocáilte**.
Chun duine sa liosta a díbhlocáil, roghnaigh an t-ainm agus brúigh **OK**.



7.4

Ag déanamh glao ar Skype



Glao físeáin agus gutha





Is féidir leat glaoch ar do chairde agus iad a fheiceáil ar scáileán do theilifse saor in aisce le glao Físeáin.

Glao físeáin a dhéanamh

Ar an leathanach  **Teagmhálaithe**, roghnaigh an duine a bhfuil uait glaoch air agus ansin roghnaigh an cnaipe  **Glao físeáin** agus brúigh **OK**.

Má tá ceamara nasctha ag do theagmhálaí agus má ghlacann sé leis an nglao, is féidir leat an duine a fheiceáil ar do theilifse sa scáileán iomlán. Nuair atá do cheamara teilifse casta air, lasfar na soilse gorma táscaire LED. Is féidir leat an méid atá do theagmhálaí in ann a fheiceáil a fheiceáil tú féin sa scáileán beag ar do theilifse.



Chun do mhicrifón a bhalbhú nuair atá an glao á dhéanamh agat, brúigh  **Balbhaigh**.
Chun do cheamara a chasadh as, brúigh  **Ceamara as**.

Chun an ceamara a zúmáil agus a fhrámú, brúigh  **Zúmáil**.
Anois is féidir leat  **Zúmáil amach** a bhrú nó  **Zúmáil isteach** a bhrú. Is féidir leat na saigheada a úsáid chun an ceamara a fhrámú. Nuair atá tú sásta leis an zúmáil agus an fhrámáil, brúigh  **Socraigh zúmáil**.

Chun deireadh a chur leis an nglao, roghnaigh an cnaipe **Cuir deireadh leis an nglao** agus brúigh **OK**.

Glao gutha a dhéanamh

Is féidir leat glao Skype a dhéanamh gan fhís agus leis an gceamara casta as.

Chun glao a dhéanamh gan fhís, roghnaigh an teagmhálaí agus ansin roghnaigh an cnaipe  **Glao gutha** agus brúigh **OK**.
Chun do mhicrifón a bhalbhú nuair atá tú ag glaoch, brúigh  **Balbhaigh**.

Chun an glao gutha a chríochnú, roghnaigh an cnaipe **Cuir deireadh leis an nglao** agus brúigh **OK**.



Nuair atá tú ar ghlaog gutha, is féidir leat athrú go glao físe i gcónaí. Chun athrú go glao físe, brúigh  **Ceamara air**.

Is féidir le teagmhálaí tú a chur le glao gutha a bhfuil níos mó ná rannpháirtí amháin ann. Ní féidir leat rannpháirtí breise a chur leis an nglao tú féin.

Ceamara agus micrifón

Socraítear airde fuaime an mhicrifóin ag an socrú is fearg go huathoibríoch.



Is féidir leat do cheamara a thástáil leis an micrifón ionsuite chun fáil amach an bhfuil sé ag obair i gceart.

Brúigh  **LIST** chun dul díreach go dtí an barra roghchláir, roghnaigh  **Socruithe** sa mbarra roghchláir agus roghnaigh **Tástáil ceamara agus micrifón**.

Ag glaoch ar fhóin agus ar fhóin shoghuaiste

Is féidir leat glaoch freisin ar fhóin talún agus ar fhóin shoghuaiste le Skype. Ní mór duit Creidmheas Skype a cheannach ar Skype ar do ríomhaire chun glaoch ar fhóin. Is féidir leat Creidmheas Skype a cheannach nó suibscríbhinn a thógáil le Skype.

Glaoigh ar fhón

1 - Roghnaigh  **Glaoigh ar fhón** sa mbarra roghchláir. Is féidir leat  **LIST** a bhrú chun dul díreach go dtí an barra roghchláir.

2 - Cuir isteach an uimhir fóin le méaracha an chianrialtáin nó roghnaigh na huimhreacha ar an eochaircheap ar an scáileán.

Chun + (móide) a chur isteach, brúigh  **+**.

Chun * (réiltín) a chur isteach, brúigh  *****.

Chun # (hais) a chur isteach, brúigh  **#**.

Chun digit amháin a scríosadh, brúigh  **Cúlspás**.

3 - Nuair atá an uimhir iomlán curtha isteach agat, roghnaigh an cnaipe **Glaoigh** agus brúigh **OK** chun tús a chur leis an nglao. Chun do mhicrifón a bhalbhú nuair atá tú ag glaoch, brúigh  **Balbhaigh**.

Chun deireadh a chur le glao fóin, roghnaigh an cnaipe **Cuir deireadh leis an nglao** agus brúigh **OK**.

Liosta na n-uimhreacha a glaodh orthu le deireanas

Má tá glaoite agat ar roinnt uimhreacha fóin le Skype níos túisce, is féidir leat uimhir fóin a roghnú sa liosta ar thaobh na láimhe clé den leathanach.

Chun an uimhir fóin a roghnaíodh a ghlanadh, brúigh  **Glan uimhir**.

Chun an uimhir fóin seo a chur le do liosta teagmhálaithe, brúigh  **Cuir le teagmhálaithe**.

Chun gach uimhir fóin a ghlanadh, brúigh  **Glan gach uimhir**.



Níl glaonna éigeandála ar fáil - ní thógann Skype áit do theileafóin agus ní féidir é a úsáid chun glao éigeandála a dhéanamh.

Ag glacadh le glao

Nuair atá tú sínithe isteach go Skype agus ag féachaint ar an teilifís, tugtar fógra duit go bhfuil glao isteach agat trí theachtaireacht ar an scáileán. Insíonn an fógra duit cé tá ag glaoch agus is féidir leat glacadh leis an nglao nó diúltú roimhe. Chun glacadh leis an nglao, roghnaigh an cnaipe **Freagar** san fhógra agus brúigh **OK**.

Roghnaigh the cnaipe **Diúltaigh** agus brúigh **OK** chun diúltú roimhe.

Chomh maith leis sin, taispeánfar iarratais nua ó theagmhálaithe láithreach.

Ag úsáid Skype nuair atáthar ag féachaint ar scannán a tógadh amach ar cíos agus Cuir teilifís ar sos

Nuair atá tú ag féachaint ar scannán a tógadh amach ar cíos ó chraoltóir nó ó shiopa físeáin, nó ag úsáid Cuir teilifís ar sos, brisfeair isteach ar an scannán nó an clár atá curtha ar sos má ghlacann tú le glao Skype.

Chun tosú ag féachaint ar an scannán ar cíos arís, ní mór duit filleadh ar an siopa físeán nó an tseirbhís chraolta. Ní thugann roinnt siopaí físeán nó seirbhísí cead duit an scannán a thosú arís. Cailtear an stóráil cláir a rinneadh le Pause TV.

Skype i rith taifeadta

Nuair atá clár á thaifeadadh ar Diosca Crua USB, tabharfaidh an teilifís fógra duit má bhí glao isteach ann agus cé uaidh a tháinig sé. Ní cheadaíonn an teilifís duit glacadh le glao Skype i rith taifeadta. Is féidir leat an glao a fhreagairt go héasca ón leathanach  **Le Deireanas**, nuair atá an taifeadadh déanta.

Fógraí teagmhálaithe

Chomh maith le gnáthghlaonna, d'fhéadfaí fógra a chur ort nuair a thagann do theamhálaithe ar líne nó nuair a imíonn siad as líne. Is féidir leat na fógraí teagmhálaithe seo a chasadh as ar an leathanach  **Socrúithe**.

Glaonna le deireanas

Ar an leathanach  **Le Deireanas**, is féidir leat féachaint ar d'eachtraí Skype le deireanas.

Taispeánfar an eachtra Skype is deireanaí ar dtús. Taispeánann sé an teagmhálaí, an cineál eachtra - glao físe nó glao fóin agus an uair a tharla sé.

Mar atá amhlaidh ar leathanach na dTeagmhálaithe, is féidir leat glao Físe, glao Gutha nó glao Fóin a dhéanamh do theagmhálaí atá roghnaithe agat.

Stair

Braitheann an méid ama a choinnítear d'eachtraí Skype sa liosta staire seo ar an líon teagmhálaithe atá agat agus a mhínicí a úsáideann tú Skype.

Chomh maith leis sin, má shíníonn tú isteach le cuntas eile Skype ar an teilifís, glanfar an stair le déanaí.

Glórphost



Má ghlaonn duine ort ar Skype agus murar féidir leat an glao a thógáil, is féidir leis nó léi teachtaireacht labhartha a fhágáil ar do glórphost Skype .

Chun teachtaireacht a fhágáil ar ghlórphost teagmhálaí, ní mór duit glórphost Skype a shocrú suas ar do ríomhaire.

Mura shocraigh tú ghlórphost suas duit féin ach má tá glórphost socraithe suas ag an teagmhálaí a ghlaigh ort, is féidir leis nó léi glórphost a fhágáil duit.

Ar an leathanach  **Glórphost**, is féidir leat teachtaireachtaí glórphoist a fágadh duit a sheinnt. Má thaispeántar uimhir in aice leis an deilbhín glórphoist sa mbarra roghchláir, tá teachtaireacht nua glórphoist agat -  **1**.

Glórphost a sheinnt

Chun glórphost a sheinnt, roghnaigh an deilbhín glórphoist  sa mbarra roghchláir, roghnaigh an glórphost nua sa liosta agus brúigh **OK**. Is féidir leat éisteach leis an nglórphost nua a mhínicí agus is mian leat. Mar sin féin, nuair a fhágann tú an leathanach  **Glórphost**, bainfeair as gach glórphost a seinneadh ón liosta.

Mar atá amhlaidh ar leathanach na dTeagmhálaithe, is féidir leat glao Físe, glao Gutha nó glao Fóin a dhéanamh do theagmhálaí atá roghnaithe agat.

7.5

Creidmheas Skype

Is féidir leat **Creidmheas Skype** a cheannach ar Skype nó **suibscríbhinn Skype** a thógáil amach. Is féidir leat glaoch ar fhóin talún agus ar fhóin shoghluaiste ar do theilifís má tá Creidmheas Skype agat nó má tá suibscríbhinn Skype ar fáil.

Creidmheas Skype a cheannach

Chun Creidmheas Skype a cheannach nó suibscríbhinn Skype a thógáil amach, sínigh isteach go Skype ar do ríomhaire. Beidh an Creidmheas Skype a cheannaíonn tú ar fáil nuair a shíníonn tú isteach go Skype ar do theilifís.

Taispeánfar an méid creidmheasa nó an t-eolas suibscríbhinne ar gach leathanach ar féidir leat glao fóin a dhéanamh ann.

Creidmheas Skype íseal

Tabharfar fógra duit má tá do chreidmheas ró-íseal chun glao fóin a dhéanamh.

Socruithe Skype

Síniú isteach uathoibríoch

Is féidir leat Skype a shocrú suas chun go síneoidh sé isteach go huathoibríoch nuair a chasann tú air an teilifís. Ní gá duit d'Ainm Skype nó do phasfhocal a chur isteach.

Téigh go dtí an barra roghchláir agus roghnaigh  **Socruithe** chun an leathanach Socruithe a oscailt. Roghnaigh **Síniú isteach uathoibríoch** agus brúigh **OK** chun é a roghnú nó a díroghnú.

Fógraí teagmhálaithe

Is féidir leat stádas ar líne fógraí do theagmhálaithe a fháil nó a bhlocáil nuair atá tú ag féachaint ar an teilifís.

Téigh go dtí an barra roghchláir agus roghnaigh  **Socruithe** chun an leathanach Socruithe a oscailt. Roghnaigh **Fógraí teagmhálaithe** agus brúigh **OK** chun é a roghnú nó a díroghnú.

Stádas ar líne

Is féidir leat do stádas ar líne féin a athrú.

Téigh go dtí an barra roghchláir agus roghnaigh  **Socruithe** chun an leathanach Socruithe a oscailt. Roghnaigh **Stádas ar líne** agus ansin roghnaigh an stádas ar líne a bhfuil uait go bhfeicfidh do theagmhálaithe é nuair atá tú ar líne agus brúigh **OK**.

Airde fuaimne clingthoin

Is féidir leat airde fuaimne clingthoin Skype a athrú.

Téigh go dtí an barra roghchláir agus roghnaigh  **Socruithe** chun an leathanach Socruithe a oscailt. Roghnaigh **Airde fuaimne clingthoin** agus ansin athraigh an airde fuaimne leis na saigheada suas agus síos.



Tástáil an ceamara agus an micrifón

Is féidir leat tástáil a dhéanamh chun a chinntiú go bhfuil do cheamara Skype agus do mhicrifón ag obair. Chomh maith leis sin, is féidir leat pictiúr do cheamara a zúmáil agus a fhrámáil chun nach bhfeicfidh do theagmhálaithe ach díreach an méid atá tú ag iarraidh go bhfeicfidís.

Téigh go dtí an barra roghchláir agus roghnaigh  **Socruithe** chun an leathanach Socruithe a oscailt.

Roghnaigh **Tástáil ceamara agus micrifón**. Ba cheart go mbeadh pictiúr an cheamara le feiceáil nuair a labhraíonn tú, agus ba cheart go léireodh an micrifón airde fuaimne do ghutha.

Zúmáil agus frámaigh an pictiúir

- 1 - Brúigh  **Zúmáil amach** nó  **Zúmáil isteach**.
- 2 - Nuair atá an pictiúr zúmáilte isteach agat, is féidir leat fráma an cheamara a bhogadh suas, síos, ar chlé nó ar dheis chun an pictiúr a fhrámú i gceart. Úsáid na saigheada ar an gciannaltán chun é a bhogadh.
- 3 - Brúigh  **Socraigh zúmáil** nuair atá tú réidh leis.

Athraítear airde fuaimne an mhicrifóin go huathoibríoch.

Athraigh pasfhocal

Is féidir leat do phasfhocal reatha do Skype a athrú agus pasfhocal nua a chur isteach.

- 1 - Téigh go dtí an barra roghchláir agus roghnaigh  **Socruithe** chun an leathanach Socruithe a oscailt.
- 2 - Roghnaigh **Athraigh pasfhocal**.
- 3 - Roghnaigh an réimse téacs **Pasfhocal reatha** chun do phasfhocal a chur isteach.
- 4 - Roghnaigh an réimse téacs **Pasfhocal nua** agus cuir isteach pasfhocal nua.
- 5 - Roghnaigh an réimse téacs **Cuir isteach pasfhocal nua arís** agus cuir isteach an pasfhocal nua arís.
- 6 - Brúigh **OK** chun an pasfhocal nua a sheoladh le haghaidh a dhearbhaite.

Sínigh amach:

Téigh go dtí an barra roghchláir agus roghnaigh  **Socruithe** chun an leathanach Socruithe a oscailt. Roghnaigh **Sínigh amach** chun Skype a fhágáil ar do theilifís.

Téarmaí Úsáide

Léigh Téarmaí Úsáide Skype ag www.skype.com/go/tou

Léigh an Ráiteas Príobháideachta ag www.skype.com/privacy

Cluichí

8.1

Cluiche a imirt

Nuair atá consól cluiche nasctha le do theilifís agat, is féidir leat cluichí a imirt ar an teilifís.

Tosaigh cluiche

Cas air an consól cluiche agus brúigh , roghnaigh an deilbhín atá socraithe agat do do chonsól cluiche (m.sh. Cluiche nó Imreoir) agus brúigh **OK** chun féachaint ar an gluiche.

An socrú is fearr don cluiche

I gcás roinnt cluichí, nuair atá luas agus beachtas ag teastáil, athraigh an teilifís go dtí an socrú is fearr do **Chluiches**ula dtosóidh tú ag imirt.

Má chuirtear do chonsól cluiche isteach mar chineál gléis **Cluiche** sa roghchlár Foinse (liosta nasc), socraítear an teilifís go dtí an socrú **Cluiche** is fearr go huathoibríoch.

Má shocraítear cineál do chonsól cluiche mar **Imreoir** agus má úsáidtear an chuid is mó den am é mar sheinnteor díosca, fág socrú an chineál gléis mar **Imreoir**.

Chun an teilifís a athrú go dtí an socrú is fearr de láimh. . .

1 - Brúigh , roghnaigh  **Suiteáil** agus brúigh **OK**.

2 - Roghnaigh **Socruithe teilifíse** > **Pictiúr** > **Cluiche nó ríomhaire** agus brúigh **OK**.

3 - Roghnaigh **cluiche** agus brúigh **OK**.

4 - Brúigh , arís agus arís eile más gá, chun an roghchlár a dhúnadh. Ná déan dearmad an socrú Cluiche nó ríomhaire a athrú ar ais go **As** nuair a éiríonn tú as a bheith ag imirt an chluiche.

In **Cabhair**, brúigh  **Liosta** agus cuardaigh **Consól cluiche, nasc** chun consól cluiche a nascadh leis an teilifís.

8.2

Cluichí dhá imreoir

Má imríonn tú cluiche ilimreoir a bhfuil scáileán roinnte ann, is féidir leat an teilifís a shocrú chun gach scáileán a thaispeáint mar scáileán iomlán. Ní fheiceann gach imreoir ach a chuid féin den chluiche mar scáileán iomlán. Baineann an teilifís úsáid as teicneolaíocht 3D chun an dá scáileán a thaispeáint.

Chun féachaint ar an dá phictiúr mar dhá scáileán iomlán, beidh péire spéaclaí 3D ag teastáil ó gach imreoir.

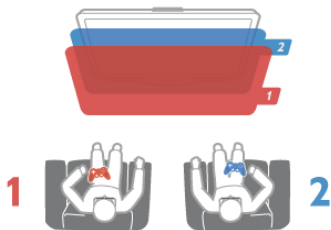

Na rudaí a bheidh ag teastáil uait



Chun cluiche dhá imreoir a imirt leis an teilifís seo, teastaíonn gaireas dhá imreoir a bhfuil 2 péire spéaclaí 3D ann- Philips PTA436 (díoltar astu féin iad).

Chomh maith leis sin, ní mór don chonsól cluiche a bheith nasctha le HDMI.

Tosaigh cluiche dhá imreoir

1 - Brúigh  **SOURCE**, roghnaigh consól cluiche agus brúigh **OK**.

2 - Tosaigh an cluiche ar an gconsól cluiche agus roghnaigh an mód ilimreora nó dhá imreoir. Roghnaigh an mód do scáileáin roinnte.

3 - Brúigh  **OPTIONS** ar an teilifís, roghnaigh  **Pictiúr agus fuaim**, roghnaigh **Cluiche dhá imreoir** agus brúigh **OK**.*

4 - Roghnaigh an fhormáid ina dtaispeánfar an cluiche le scáileán roinnte ar an scáileán, **Taobh le taobh** nó **Barr/ bun** agus brúigh **OK**. Taispeánfaidh an teilifís an 2 scáileán mar scáileáin iomlána.

Chun féachaint ar an 2 scáileán éagsúla, cuireann gach imreoir péire spéaclaí air féin - imreoir 1 nó imreoir 2.

Athraigh an t-amharc go scáileán roinnte agus ar ais arís

Nuair atá an amharc athraithe agat go scáileán roinnte do dhá imreoir, is féidir leat athrú ar ais go dtí scáileán amháin chun go mbeidh tú in ann roghchlár an chluiche a léamh, nó scoir an chluiche.

Chun an t-amharc a athrú ar ais, brúigh **OK** ar chianrialtán na teilifíse.

Cluiche dhá imreoir a stopadh

Chun an scáileán roinnte do dhá imreoir a stopadh, brúigh  agus roghnaigh gníomhaíocht eile.



* Mura bhfuil cluichíocht dhá imreoir ar fáil sa roghchlár, brúigh **3D** ar an gciannrialtán agus roghnaigh **2D** agus brúigh **OK**.

Sonraíochtaí teilifíse

Comhshaol

Coigilt fuinnimh

Cuachann coigilt fuinnimh na socrúithe teilifíse a chabhraíonn leis an gcomhshaol.

Agus tú ag féachaint ar chainéil teilifíse, brúigh  chun **Éiceashocrúithe** a oscailt. Marcálar socrúithe atá gníomhach le .

Brúigh  arís chun é a dhúnadh.

Coigilt fuinnimh

Athraíonn an socrú Smart picture seo an pictiúr, mar aon le Ambilight, go dtí an socrú is fearr ó thaobh fuinneamh a choigilt. Roghnaigh **Coigilt fuinnimh** in Éicea-socrúithe chun é a chasadh air agus brúigh **OK**.

Chun Coigilt fuinnimh a chasadh as, roghnaigh socrú eile Pictiúr cliste.

Scáileán casta as

Mura mbíonn tú ach ag éisteacht le ceol, is féidir leat scáileán na teilifíse a chasadh as chun fuinneamh a choigilt. Roghnaigh **Scáileán casta as** agus brúigh **OK**. Chun an scáileán a chasadh air arís, brúigh eochair ar bith ar an gciannaltán.

Braiteoir solais

Íslíonn an braiteoir solais chomhthimpeallaigh ionsuite gile scáileán na teilifíse nuair a dhorcháíonn an solas atá mórthimpeall air chun fuinneamh a choigilt. Athraíonn an braiteoir solais suite an pictiúr go huathoibríoch, mar aon le Ambilight, go dtí riochtaí solais an tseomra. Roghnaigh **Braiteoir solais** agus brúigh **OK** chun é a chasadh air. Brúigh **OK** arís chun é a chasadh as.

Cas as an t-amadóir

Mura mbrúfaidh tú eochair ar an gciannaltán i rith tréimhse 4 uaire, nó mura bhfaigheann an teilifís aon chomhartha ar feadh 10 nóiméad, casann an teilifís as go huathoibríoch chun fuinneamh a choigilt. Roghnaigh **Cas as an t-uaineadóir**. Má úsáideann tú an teilifís mar mhonatóir nó má úsáideann tú glacadóir digiteach chun féachaint ar theilifís (Bosca bairr - STB) agus mura n-úsáideann tú cianrialtán na teilifíse, díghníomhachtaígh an casadh as uathoibríoch.

Chomh maith leis na héicea-socrúithe seo, tá gnéithe eile ag do theilifís ar féidir iad a athrú chun tomhaltas cumhachta a íslíú ar mhaithe leis an gcomhshaol.

Cumhacht íseal fuireachais

Íslíonn an ciorcadra cumhachta sárthorbartha tomhaltas cumhachta na teilifíse go mór, gan an fheidhmíocht leanúnach fuireachais a chailleadh.

Bainistíocht cumhachta

Cintíonn ard bhainistíocht cumhachta na teilifíse seo an úsáid fuinnimh is éifeachtaí. Is féidir leat an tionchar atá ag do shocrúithe pearsanta teilifíse, leibhéal gile na bpictiúr atá ar an scáileán faoi láthair, agus na riochtaí solais comhthimpeallaigh ar thomhaltas cumhachta coibhneasta.

Chun an tomhaltas cumhachta coibhneasta a sheiceáil, brúigh  > **Suiteáil** > **Féach ar shamplaí** > **Rialú gníomhach** agus brúigh **OK**. Roghnaigh socrú chun na luachanna a bhaineann leis a sheiceáil.

Lipéad fuinnimh na hEorpa

Cuireann **Lipéad Fuinnimh na hEorpa** ar an eolas tú maidir le haicme éifeachtacht fuinnimh an táirge seo. Dá ghlaise aicme éifeachtacht fuinnimh an táirge, is ea is lú fuinnimh a thomhlaíonn sé.

Is féidir leat aicme éifeachtacht fuinnimh, meántomhaltas cumhachta an táirge seo nuair atá sé i mbun úsáide agus meántomhaltas cumhachta ar feadh 1 bliain a fháil ar an lipéad. Is féidir leat freisin luachanna tomhaltas cumhachta don táirge seo a fháil ar shuíomh gréasáin Philips i do thír féin ag www.philips.com/TV

Éicea-lipéad

Díríonn Philips go leanúnach ar an tionchar atá ag a tháirgí nuálaíochta don tomhaltóir ar an gcomhshaol a íslíú. Tá ár gcuid iarachtaí dírithe ar fheabhsúcháin chomhshaoil i rith chéim na déantúsaíochta, úsáid substaintí díobhálacha a íslíú, úsáid fuinnimh go héifeachtach, treoracha maidir le táirgí a bhfuil a ré caite agus athchúrsáil táirgí.



A bhuíochas leis an iaracht comhshaoil atá déanta againn, bronnadh **Éicealipéad na hEorpa** – an bhláth – (www.ecolabel.eu) ar an teilifís seo.

Is féidir leat eolas mionsonraithe maidir le tomhaltas fuinnimh ar fuireachas, polasaí baránta, páirteanna spártha agus athchúrsáil na teilifíse seo a fháil ar shuíomh gréasáin Philips do do thír féin ag www.philips.com

Deireadh úsáide

Do sheantáirge agus do cheallraí a dhiúscairt

Dearadh agus monaraíodh do tháirge le hábhair agus comhpháirteanna ar ardchaighdeán ar féidir iad a athchúrsáil agus a athúsáid.



Nuair atá an tsiombail seo d'araid rothaí a bhfuil cros air ar tháirge, ciallaíonn sé go bhfuil an táirge clúdaithe ag Treoir Eorpach 2002/96/CE.



Cuir tú féin ar an eolas le do thoil faoin gcóras bailiúcháin áitiúil ar leith do tháirgí leictreacha agus leictreonacha.

Cloígh leis na rialacha áitiúla atá i bhfeidhm le do thoil agus ná diúscair do sheantáirgí le do ghnáthdhrámaíl tí. Nuair a dhiúscaíonn tú do sheantáirge i gceart, cabhraíonn sé iarnhairt a d'fhéadfaidh a bheith díobháilach don chomhshaol agus do shláinte an duine a chosc.

Tá ceallraí i do tháirge atá san áireamh i dTreoir an Chomhphobail Eorpaigh 2006/66/EC, nach féidir iad a dhiúscairt le gnáthdhrámaíl tí.



Cuir tú féin ar an eolas le do thoil faoi rialacha áitiúla maidir le bailiú ar leith ceallraí mar go gcaibróidh diúscairt chúigí iarnhairt díobháilacha don chomhshaol agus do shláinte an duine a chosc.

9.2

Cumhacht

Tá sonraíochtaí an táirge faoi réir athraithe gan fógra. Chun tuilleadh sonraí maidir le sonraíochtaí an táirge seo a fháil, féach ar www.philips.com/support

Cumhacht

- Príomhchumhacht: AC 220-240 V~, 50-60 Hz
- Teocht chomhthimpeallach : 5°C to 35°C
- Tomhaltas fuinnimh fuireachais : < 0.1W
- Chun eolas a fháil faoi thomhaltas cumhachta, féach ar na sonraíochtaí táirge ag www.philips.com/support.

Is é an rátáil cumhachta atá ar chlár cineáil an táirge tomhaltas cumhachta don táirge seo i nith gnáthúsáid tí (IEC 62087 Ed.2). Úsáidtear an rátáil cumhachta is airde, scríofa idir lúibíní, chun críche sábháilteachta leictirí (IEC 60065 Ed. 7.2).

9.3

Glacacht

- Ionchur aeróige : 75 ohm comhaiseach (IEC75)
- Bandaí tiúnóra : Hipearbanda; S-Channel; UHF; VHF
- DVB : DVB-T (trastíre, aeróg) COFDM 2K/8K; DVB-T2-OFDM, ag tacú le FFT 16kext,32kext : do chineálacha teilifíse amháin '... T/12'; DVB-C (cábla) QAM
- Athsheinm físeáin analógaigh: NTSC; SECAM; PAL
- Athsheinm físeáin digitigh: MPEG2 SD/HD (ISO/IEC 13818-2); MPEG4 SD/HD (ISO/IEC 14496-10)
- Athsheinm fuaim digití (ISO/IEC 13818-3)
- Ionchur aeróige satailíte: 75 ohm cineál F
- Raon minicíochta ionchuir: 950 go 2150MHz
- Raon leibhéil ionchuir: -25dBm go -65 dBm

- DVB-S/S2 QPSK/8PSK, ráta siombailí 5 go 45M siombailí, SCPC agus MCPC
- Réamhshocruithe do shaitilít: Astra (19.2°E), Astra (23.5 °E), Astra (28.2 °E), Hotbird (13.0 °E), TürkSat (42.0 °E)
- Tacaíocht do Astra HD+
- LNB : DiSEqC 1.0, 1 go 4 LNBanna tacaíthe, Roghnú polaraíochta 13.5/18.5V, (+/-5%) Roghnú banda 22kHz, Mód rúisce toin, LNB reatha 400mA max

9.4

Taispeáint

Cineál

- Cineál taispeána : LED Full HD
- Méid fhiarthrasna an scáileán :
 - 32PFL6XX7 : 81 cm / 32 orlach
 - 37PFL6XX7 : 94 cm / 55 orlach
 - 42PFL6XX7 : 107 cm / 42 orlach
 - 47PFL6XX7 : 119 cm / 47 orlach
 - 55PFL6XX7 : 140 cm / 55 orlach
- Taifeach painéil : 1920x1080p
- 3D : Easy 3D, Cluichíocht Lán-Scáileán Dhá Imreoir, Coigeartú doimhneachta 3D, tiontú 2D go 3D
- Cóimheas treoíochta : 16:9
- Gile : 400 cd/m²
- Cóimheas Bhuaic-Lonras : 65%
- Codarsnacht dhinimiciúil scáileán : 500.000 : 1
- Breisiú pictiúir : Pixel Precise HD, 400Hz* Perfect Motion Rate, Micro Dimming
- * 600Hz ar XXPFL6X57, XXPFL6X67, XXPFL6X87, XXPFL6X97.

Taifigh taispeána

Formáidí ríomhaire - HDMI

Taifeach — Ráta athnuachan

- 640 x 480 - 60Hz
- 800 x 600 - 60Hz
- 1024 x 768 - 60Hz
- 1680 x 1050 - 60Hz
- 1440 x 900 - 60Hz
- 1600 x 1200 - 60Hz
- 1400 x 1050 - 60Hz
- 1280 x 800 - 60Hz
- 1280 x 1024 - 60Hz
- 1280 x 960 - 60Hz
- 1920 x 1080 - 60Hz

Formáidí ríomhaire - VGA

Taifeach — Ráta athnuachan

- 640 x 480 - 60Hz
- 800 x 600 - 60Hz
- 1024 x 768 - 60Hz
- 1680 x 1050 - 60Hz
- 1440 x 900 - 60Hz
- 1600 x 1200 - 60Hz
- 1400 x 1050 - 60Hz

- 1280 x 800 - 60Hz
- 1280 x 1024 - 60Hz
- 1280 x 960 - 60Hz
- 1920 x 1080 - 60Hz

Formáidí físe

Taifeach — Ráta athnuachan

- 480i - 60 Hz
- 480i - 60 Hz
- 576i - 50 Hz
- 576i - 50 Hz
- 720p - 50 Hz, 60 Hz
- 1080p - 50 Hz, 60 Hz
- 1080p - 24Hz, 25Hz, 30Hz, 50Hz, 60 Hz

9.5

Fuaim

- Cumhacht Aschuir (RMS) : 20W (2x10W)* @30%THD
* 28W (2x14W) ar XXPFL6X57, XXPFL6X67, XXPFL6X87, XXPFL6X97.
- Breisiú fuaim: Uath-leibhéaladh Airde Fuaim, Fuaim Shoiléir, Incredible Surround, Incredible Surround 3D

9.6

Ilmheáin

Naisc

- USB 2.0
- Ethernet LAN RJ-45
- Wi-Fi 802.11b/g/n (ionsuite)

Córais comad USB tacaithe

- FAT 16, FAT 32, NTFS

Formáidí athsheanma

- Árthaí: 3GP, AVCHD, AVI, DivX®, MPEG-PS, MPEG-TS, MPEG-4, Matroska (MKV), Quicktime (MOV), Windows Media (ASF/WMV/WMA)
- Codecs Físe : DivX®, MPEG-1, MPEG-2, MPEG-4 Part 2, MPEG-4 Part 10 AVC (H264), VC-1, WMV9
- Codecs Fuaim: AAC, HE-AAC (v1/v2), AMR-NB, Dolby Digital, Dolby Digital Plus, MPEG-1/2/2.5 Layer I/II/III (MP3 san áireamh), WMA (v2 go v9.2), WMA Pro (v9/v10)
- Fotheidil :
 - Formáidí: SAMI, SubRip (SRT), SubViewer, fotheidil DivX®
 - Ionchóduithe carachtair : UTF-8, Lár na hEorpa agus Oirthear na hEorpa (Windows-1250), Coireallach (Windows-1251), Gréigis (Windows-1253), Iarthar na hEorpa (Windows-1252)
- Codecs Íomhá: JPEG
- Teorainneacha :
 - Is é 30Mbps an t-uasráta giotán iomlán atá tacaithe do chomhad meán.
 - Is é 20Mbps an t-uasráta giotán físe atá tacaithe do chomhad meán.
 - Tacaítear le MPEG-4 AVC (H.264) suas go dtí High Profile @ L4.1.
 - Tacaítear le VC-1 suas go dtí Advanced Profile @ L3.

DivX®

In **Cabhair**, brúigh **≡ Liosta** agus cuardaigh **DivX® VOD** chun tuilleadh eolais a fháil.

SimplyShare bogearraí freastalaí meán (DMS) tacaithe

- Ríomhaire - Microsoft Windows XP, Vista nó Windows 7
 - PacketVideo - Twonky Media
 - PacketVideo - TwonkyManager
 - Microsoft - Windows Media Player
- Mac OS X
 - PacketVideo - TwonkyServer
 - PacketVideo - TwonkyManager
- Gléasanna soghluaiste
 - Philips MyRemote - iOS, Android
 - D'fhéadfadh idir-inoibritheacht agus feidhmiúlacht a bheith athraitheach, ag brath ar chumais an ghléis shoghluaiste agus ar na bogearraí atá in úsáid.

Rialacháin ESD

-Comhlíonann an gaireas seo critéir feidhmíochta A do ESD. Sa chás nach bhfuil an gaireas in ann téamamh i mód SimplyShare de bharr díluchtú leictreastatach, beidh idirghabháil an úsáideora ag teastáil.

9.7

Nascacht

Cúl na teilifíse

- SCART (cuibheoir san áireamh): Fuaim Clé/Deas, CVBS in, RGB
- YPbPr : Y Pb Pr (cuibheoir san áireamh), Fuaim Clé/Deas
- VGA (D-sub 15), Fuaim Isteach (mionseac steiréó 3.5mm)
- Fuaim Isteach (DVI go HDMI / VGA) (mionseac steiréó 3.5mm)
- 3x HDMI isteach le ARC (3D)
- USB
- LAN Lónra — (RJ45)

Taobh na teilifíse

- 1x HDMI taobh* isteach le ARC (3D)
- 2x USB
- Fuaim amach Clé/Deas — taipseáint sioncronaithe (optúil)
- Sliotán comhéadain choiteann (CI+/CAM)
- Cluasáin (mionseac steiréó 3.5mm)

* 2x HDMI taobh ar xxPFL6057, xxPFL6067, xxPFL6097, xxPFL66x7, xxPFL67x7, xxPFL68x7.

9.8

Toisí agus meáchain

32PFL6XX7

Leithead 724.4 mm
Airde 453.1 mm
Doimhneacht 34.26 mm
Meáchan ±7.85 kg
... le seastán teilifíse
Airde 505.6 mm
Doimhneacht 218 mm
Meáchan ±10 kg

37PFL6XX7

Leithead 834 mm

Airde 515.7 mm
Doimhneacht 30.4 mm
Meáchan \pm 9.5 kg
. . . le seastán teilifíse
Airde 555 mm
Doimhneacht XXX mm
Meáchan \pm 12 kg

42PFL6XX7

Leithead 958 mm
Airde 584.77 mm
Doimhneacht 29.4 mm
Meáchan \pm 12.9 kg
. . . le seastán teilifíse
Airde 627.28 mm
Doimhneacht 234 mm
Meáchan \pm 15.15 kg

47PFL6XX7

Leithead 1067.5 mm
Airde 646.6 mm
Doimhneacht 29.6 mm
Meáchan \pm 15 kg
. . . le seastán teilifíse
Airde 693 mm
Doimhneacht 243.5 mm
Meáchan \pm 18.3 kg

55PFL6XX7

Leithead 1240.8 mm
Airde 744.32 mm
Doimhneacht 30.2 mm
Meáchan \pm 22 kg
. . . le seastán teilifíse
Airde 788.15 mm
Doimhneacht 263 mm
Meáchan \pm 25.5 kg

UMv 3139 137 05334

Bogearraí teilifíse

Leagan bogearraí

Chun leagan reatha na mbogearraí teilifíse a fheiceáil, brúigh

🏠, roghnaigh ⚙️ **Suiteáil** agus brúigh **OK**.

Roghnaigh **Socruithe bogearraí** agus brúigh **OK**.

Roghnaigh **Eolas faoin mbogearraí reatha** agus féach ar **Leagan:**

.....

Nuashonrú bogearraí

Nuashonrú bogearraí ón Idirlíon

Má tá an teilifís nasctha leis an Idirlíon, d'fhéadfá teachtaireacht a fháil ó TP Vision chun bogearraí na teilifíse a nuashonrú.

Teastaíonn nasc ardluais (leathanbanda) don Idirlíon.

Má fhaigheann tú an teachtaireacht seo, molaimid go ndéanfaidh tú an nuashonrú. Roghnaigh **Nuashonraigh**. Lean na treoracha ar an scáileán.

Is féidir leat freisin cuardach a dhéanamh do nuashonruithe tú féin.

Chun cuardach a dhéanamh do nuashonrú, brúigh 🏠,

roghnaigh ⚙️ **Suiteáil** agus brúigh **OK**.

Roghnaigh **Nuashonraigh bogearraí** agus brúigh **OK**. Lean na treoracha ar an scáileán.

Nuair atá an nuashonrú déanta, castar an teilifís as agus air arís go huathoibríoch. Fan go dtí go gcasann an teilifís í féin air arís. Ná húsáid an lasc Cumhachta 🔌 ar an teilifís.

Nuashonrú bogearraí ó USB

D'fhéadfadh sé a bheith riachtanach bogearraí na teilifíse a nuashonrú. Teastaíonn ríomhaire uait le nasc ardluais don Idirlíon agus gléas cuimhne USB chun na bogearraí a uaslódáil ar an teilifís ón USB. Úsáid gléas cuimhne USB a bhfuil 256MB de spás saor air. Bí cinnte go bhfuil cosaint ar scríobh casta as.

1 - Tosaigh an nuashonrú ar an teilifís

Chun an nuashonrú a thosú, brúigh 🏠, roghnaigh ⚙️ **Suiteáil** agus brúigh **OK**.

Roghnaigh **Nuashonraigh bogearraí > USB** agus brúigh **OK**.

2 - Sainaithean an teilifís

Cuir an gléas cuimhne USB isteach i dtaobh na teilifíse, roghnaigh **Tosaigh** agus brúigh **OK**. Scríobhfar comhad sainaitheanta ar an ngléas cuimhne USB.

3 - Íoslódáil bogearraí na teilifíse

Cuir an gléas cuimhne USB isteach i do ríomhaire. Aimsigh an comhad **update.htm** ar an ngléas cuimhne USB agus cliceáil faoi dhó air. Cliceáil ar **Seol ID**. Má tá bogearraí nua ar fáil, íoslódáil an comhad .zip. Nuair atá an íoslódáil déanta, dízipeáil an comhad agus cóipeáil an comhad **autorun.upg** go dtí an gléas cuimhne USB. Ná cuir an comhad seo i bhfillteán.

4 - Nuashonraigh bogearraí na teilifíse

Cuir an gléas cuimhne USB isteach sa teilifís arís. Tosóidh an nuashonrú go huathoibríoch. Casann an teilifís í féin as ar feadh 10 soicind agus ansin casann sí air arís. Fan le do thoil.

Ná. . .

- úsáid an cianrialtán
- bain an gléas cuimhne USB amach ón teilifís

Má chliseann ar an gcumhacht i rith an nuashonraithe, ná bain as an gléas cuimhne USB ón teilifís go deo. Nuair a thiocfaidh an chumhacht ar ais, leanfaidh an nuashonrú ar aghaidh.

Ag deireadh an nuashonraithe, taispeánfar an teachtaireacht **Operation successful** ar an scáileán. Bain amach an gléas cuimhne USB agus brúigh 🔌 ar an gciannrialtán.

Ná. . .

- brúigh 🔌 faoi dhó
- úsáid an lasc 🔌 ar an teilifís

Casann an teilifís í féin as ar feadh 10 soicind agus ansin casann sí air arís. Fan le do thoil.

Tá bogearraí na teilifíse nuashonraithe. Is féidir leat an teilifís a úsáid arís.

Scríos an comhad autorun.upg ón ngléas cuimhne USB chun nuashonrú tionóisceach bhogearraí na teilifíse a chosc.

Bogearraí foinse oscailte

Tá bogearraí foinse oscailte sa teilifís seo. Tairgeann TP Vision Netherlands B.V. leis seo cóip den chód foinse comhfhreagrach iomlán do na pacáistí bogearraí foinse oscailte faoi chóipcheart a úsáidtear sa tairge seo a sheachadadh, ach iarratas a bheith déanta, sa chás go bhfuil a leithéid de thairiscint iarrtha ag na ceadúnais faoi seach.

Tá an tairiscint seo bailí ar feadh tréimhse suas le trí bliana tar éis don tairge a bheith ceannaithe d'aon duine a bhfuil an t-eolas seo a fháil aige nó aici. Déan teagmháil le do thoil le **open.source@philips.com** chun an cód foinse a fháil. Más fearm leat gan ríomhphost a úsáid nó mura bhfaigheann tú admháil deimhnithe laistigh de sheachtain tar éis ríomhphost a sheoladh chuig an seoladh ríomhphost seo, scríobh i mBéarla le do thoil go . . .

Open Source Team

TP Vision Netherlands B.V.
High Tech Campus 5
5656 AE Eindhoven
An Ísiltír

Ceadúnas foinse oscailte

Tacaíocht

11.1

Cláraigh

Cláraigh do theilifís agus bain leas as raon tairbhí lena n-áirítear tacaíocht iomlán (íoslódálacha san áireamh), rochtain phribhléideach a fháil ar fhaisnéis maidir le táirgí nua, tairiscintí agus lascaín eisiacha agus an deis duaiseanna a bhuachan agus fiú páirt a ghlacadh i suirbhéanna speisialta faoi eisiúintí nua.

Tabhair cuairt ar www.philips.com/welcome

11.2

Ag úsáid Cabhair agus Cuardach

Tugann an teilifís seo cabhair ar an scáileán. Is féidir leat an t-eolas atá uait a fháil i liosta na dtopaicí nó Cabhair a léamh mar leabhar le caibidlí.

Oscail Cabhair

Brúigh  chun an roghchlár Baile a oscailt. Roghnaigh  Cabhair agus brúigh OK.

Chun féachaint ar liosta topaicí in ord aibítire, roghnaigh an táb  **Liosta** ar an mbarra roghchláir.

Chun Cabhair a léamh mar leabhar, roghnaigh  **Leabhar** ar an mbarra roghchláir.

Sula leanfaidh tú treoracha Cabhair, dún Cabhair. Brúigh  nó  chun Cabhair a dhúnadh.

Ar an gcuid is mó do na socrúithe agus roghanna ar roghchláir, is féidir leat  (eochar ghorm) a bhrú chun eolas a fháil faoin socrú nó an rogha atá roghnaithe agat.

Má tá eolas ar fáil maidir leis an socrú nó an rogha, is féidir leat  (eochar ghorm) a bhrú arís chun an leathanach ábhartha a oscailt in Cabhair.

I gcás gníomhaíochtaí áirithe, cosúil le Téacs, tá feidhmeanna sonracha ag na heochracha dathanna agus ní féidir leo Cabhair a oscailt.

Cabhair teilifíse ar do tháibléad, d'fhón cliste nó do ríomhaire

Is féidir leat an Cabhair teilifíse a íoslódáil i bhformáid PDF chun é a léamh ar d'fhón cliste, do tháibléad nó do ríomhaire.

Chun liosta níos faide treoracha a chur i gcrích níos éasca, is féidir leat an leathanach ábhartha Cabhair a phrintáil ó ríomhaire.

Chun Cabhair (lámhleabhar úsáideora) a íoslódáil, tabhair cuairt ar www.philips.com/support

Tacaíocht ar líne

Is féidir leat dul i gcomhairle lenár dtacaíocht ar líne chun aon fhadhb a bhaineann le teilifís Philips a réiteach. Is féidir leat do theanga a roghnú agus uimhir do mhúnla táirge a chur isteach.

Tabhair cuairt ar www.philips.com/support.

Is féidir leat uimhir teileafóin do thír a fháil chun teagmháil a dhéanamh linn ar an láithreán tacaíochta, chomh maith le freagraí do cheisteanna coitianta.

Is féidir leat bogearraí nua teilifíse a íoslódáil, nó an lámhleabhar chun go mbeidh tú in ann é a léamh ar do ríomhaire. Is féidir leat ceist ar leith a sheoladh isteach trí ríomhphost nó, i roinnt tíortha, is féidir leat labhairt ar líne le duine dár gcomhghleacaithe.

11.4

Cúram Custaiméirí

Is féidir leat glaoch ar an mbeolíne Chúram Custaiméirí i do thír chun tacaíocht a fháil. Aimsigh an uimhir teileafóin sa cháipéisíocht phriontáilte a tháinig leis an teilifís.

Nó tabhairt cuairt ar ár láithreán gréasáin www.philips.com/support.

Uimhir mhúnla na teilifíse agus sraithuimhir

D'fhéadfadh sé go n-iarfaí ort uimhir mhúnla an táirge teilifíse agus an tsraithuimhir a thabhairt. Aimsigh na huimhreacha seo ar an lipéad pacáistithe nó ar an lipéad cineáil ar chúl nó ar bhun na teilifíse.

Innéacs

3

- 3D spéaclaí, Úsáid 42
- 3D, 2D go 3D 42
- 3D, Eispéireas 42
- 3D, féachaint is fearr 42
- 3D, glanadh spéaclaí 43
- 3D, rabhadh sláinte 43

A

- Ag Féachaint ar an Teilifís 21
- Air agus As 19
- Airde fuaime na gcluasán 32
- Ambilight, cas air nó as 33
- Ambilight, casadh as teilifíse 34
- Ambilight, dinimiciúil 33
- Ambilight, lonnú 33
- Ambilight, láithriú teilifíse 6
- Ambilight, mód 34
- Ambilight, suiteáil 33
- App, gallery (gailearaí na bhFeidhmchlár) 46
- Athshuiteáil teilifíse 24

B

- Baraí dubha 26
- Bogearraí, leagan reatha 64
- Bogearraí foinse oscailte 64
- Bogearraí, nuashonrú Idirlín 64
- Bogearraí, nuashonrú USB 64
- Braiteoir infridhearg 20
- Braiteoir solais 60
- Bíp eochrach 35

C

- Cabhair, ar thaibléad 66
- Cabhair, úsáid 66
- Caighdeán glacachta 25
- Caint 35
- Cainéal raidió 21
- Cainéal satailíte, athainmigh 36
- Cainéal satailíte, athraigh 36
- Cainéal satailíte, athshuigh 37
- Cainéal satailíte, ceánán 37
- Cainéal satailíte, comhartha 40
- Cainéal, athainmigh 22
- Cainéal, athordaigh 23
- Cainéal, athraigh 21
- Cainéal, ceánán 23
- Cainéal, nuashonraigh 24
- Cainéil, athshuiteáil 24
- Callairí / Cluasáin 35
- Cas as an t-amadóir 60
- Ceamara grianghraif, nasc 16
- Cianrialtán, ceallraí 20
- Cianrialtán, Méaracha 20
- Clog 31
- Clog teilifíse 31
- Cluiche nó rómhaire, cluiche 59
- Cluiche nó rómhaire, rómhaire 17
- Cluiche, dhá imreoir 59
- Cluiche, imir 59
- Coigilt fuinnimh 60

- Comhaid ceoil, athsheinm 48
- Comhaid físeán, athsheinm 48
- Consól cluiche, nasc 13
- Cuimhne Idirlín, glan 8
- Cuir teilifís ar sos 49
- Cód glais leanaí 23
- Cód PIN WPS: 7
- Cóipeáil liosta cainéal 24
- Cóipeáil liosta cainéal, cóipeáil 25
- Cóipeáil liosta cainéal, uaslódáil 25
- Córas Amharclainne Baile, cothromú airde fuaime 13
- Córas Amharclainne Baile, ilchainéil 13
- Cúram scáileáin 18

D

- Dath Ambilight 34
- Dath an bhalla 34
- Deilbhín gléis 29
- Deireadh úsáide 60
- Diosca Crua USB, eolas 14
- Diosca Crua USB, suiteáil 14
- DivX® VOD 48
- SimplyShare 7
- SimplyShare, freastalaithe meán tacaithe 62
- Doimhneacht 3D 42
- DVB 25
- DVI, nasc 9

E

- EasyLink 10
- EasyLink, naisc 9
- EasyLink, socruithe 10
- Eolaire teilifíse 28
- Eolaire teilifíse, eolas 28
- ESD 62

F

- Fad amhairc 6
- Feidhmchlár Idirlín 45
- Feidhmchlár MyRemote, maidir le 50
- Feidhmchlár, aiseolas 45
- Feidhmchlár, cuardaigh 45
- Feidhmchlár, glasáil 45
- Feidhmchlár, molta 45
- Fomáid fuaime roghnaithe 32
- Fomáidí athsheanma 62
- Fotheidil 29
- Fuaim agus físeán a shioncronú 12
- Fuaim Amach - Optúil 10
- Fuaim mheascatha 35
- Fuireachas 19
- Físeán sruthaithe 46

G

- Glas cainéil 23
- Glas cainéil satailíte 37
- Grianghraif, taispeántas sleamhnáin 47
- Gáma 31

H

- HbbTV 27
- HDPCP, cosaint ar chóipeáil 9

I

- Imill scáileáin 31
- Ionraon cumhachta 6

- L**
 Lagú éisteachta 34
 Leathanach tosaigh Smart TV 45
 Leibhéal 32
 Liosta cainéal, Nua 24
 Liosta clár 28
 Liostaí cainéal statilíte 36
 Liostaí cainéil 22
 Lipéad Fuinnimh na hEorpa 60
 Lonnú na teilifíse 33
 Luch USB 15
 Luch, nasc 15
 Líonra, DHCP 7
 Líonra, gan sreang 6
 Líonra, IP Statach 7
 Líonra, pasfhocal 7
 Líonra, sreangaithe 8
- M**
 Meabhrúchán, clár 28
 Mearthosach 19
 Moill fuireachais 19
 Monofónach / Steiréafónach 32
 Méarchlár USB 15
 Méarchlár, nasc 15
 Méaróg USB, nasc 15
- N**
 Naisc, liosta 28
 Nasc aeróige 6
 Nasc aeróige, leideanna 9
 Nasc HDMI, leideanna 9
 Nasc Pixel Plus 11
 Nasc SCART, leideanna 9
 Nasc VGA, leideanna 10
 Nasc Y Pb Pr, leideanna 9
 Nuashonrú cainéal uathoibríoch 24
- P**
 Perfect Pixel HD Engine 31
- R**
 Rindreálaí Meán Digiteach - DMR 8
 Rochtain uilíoch 34
 Roghanna, ar chainéal 21
 Roghchlár Baile 44
 Roghchlár foinse 28
 Roghchlár suiteála 17
 Rátáil tuismitheoirí 23
 Ródaire líonra 7
- S**
 Satailít, bain as 39
 Satailít, cuir isteach 39
 Satailít, cóipeáil liosta cainéal 39
 Satailít, fabhtcheartú 40
 Satailít, féach 36
 Satailít, LNB 38
 Satailít, nasc 6
 Satailít, suiteáil 38
 Scannáin ar cíós 46
 Scáileán, cas as 48
 Sioncronú fuaime go físe 12
 Siopa físeán 46
 Skype 54
 Skype, ag glacadh le glaonna 57
 Skype, ag glaoch ar fhóin 56
 Skype, athraigh pasfhocal 58
 Skype, clingthon 58
 Skype, Creidmheas 57
 Skype, cuntas nua 54
 Skype, eachtra 57
 Skype, fógraí 58
 Skype, gan fuaim 56
 Skype, glao físeáin 56
 Skype, glao gutha 56
 Skype, glórphost 57
 Skype, stair 57
 Skype, stádas ar líne 55
 Skype, sínigh amach 58
 Skype, sínigh isteach 54
 Skype, síniú isteach uathoibríoch 58
 Skype, teagmháil a bhlocáil 56
 Skype, teagmhálaithe 55
 Skype, tástáil ceamara 58
 Smart TV, cláraigh 44
 Smart TV, cód PIN 44
 Socruithe fuaime 32
 Socruithe líonra 8
 Socruithe monarchan 24
 Socruithe pictiúr 31
 Solas tolglainne 34
 Spéaclaí 3D, cinéal 42
 Stádas 22
 Stíl fuaime 32
 Suiteáil Cosanta WPS - Wi-Fi 7
 Suiteáil láimhe 26
 Suíomh siopa 32
- T**
 Tacaíocht ar líne 66
 Taifeadh 49
 Taifeadtaí, roghchlár baile 50
 Teanga bhunaidh 30
 Teanga fuaime 30
 Teanga, roghchláir 30
 Teilifís ar líne 46
 Teilifís ar Éileamh 47
 Teilifís Idirghníomhach 27
 Treoir maidir le nascacht 8
 Treoracha sábháilteachta 17
 Tráchtairacht fuaime 35
 Téacs 26
 Téacs digiteach 27
 Téacs, déscáileán 27
 Téacs, forbhreathnú T.O.P. 27
 Téacs, reoigh 27
 Téacs, roghanna 27
 Téacs, socraigh suas 27
- U**
 Uaineadóir codlata 30
 Uathathrú fotheideal 11
- W**
 WWW. 45
- É**
 Éicea-socruithe 60
 Éicealipéad na hEorpa 60
 Éifeachtaí fuaime 35

Í
Ídiú cumhachta 60

- Stíl pictiúir 31

