

Register your product and get support at
www.philips.com/welcome

Käyttöopas

PHILIPS

Sisällys

1	Esittely 3	7.5	Skype-saldo 56
1.1	Smart TV 3	7.6	Skype-asetukset 56
1.2	App gallery (sovellusvalikko) 3	7.7	Kirjaudu ulos 57
1.3	Vuokravideot 3	7.8	Käyttöehdot 57
1.4	Verkko-TV 3		
1.5	Sosiaaliset mediat 3	8	Pelit 58
1.6	Skype 4	8.1	Pelaaminen 58
1.7	Älypuhelimet ja tablet-laitteet 4	8.2	Kaksinpelit 58
1.8	TV-ohjelmien keskeytys ja tallennus 4		
1.9	Pelaaminen 4	9	TV:n tekniset tiedot 59
1.10	EasyLink 5	9.1	Ympäristöstävällisyys 59
		9.2	Virta 60
2	Asennus 6	9.3	Vastaanotto 60
2.1	Vinkkejä television sijoittelusta 6	9.4	Näyttö 60
2.2	Virtajohto 6	9.5	Ääni 61
2.3	Antenni 6	9.6	Multimedia 61
2.4	Satelliittiantenni 6	9.7	Liitännät 61
2.5	Verkko 6	9.8	Mitat ja painot 61
2.6	Laitteiden liittäminen 8		
2.7	Asetusvalikko 17	10	TV-laitteen ohjelmisto 63
2.8	TV-jalusta ja seinäkiinnitys 17	10.1	Ohjelmistoversio 63
2.9	Turvallisuus ja hoito 17	10.2	Ohjelmistopäivitys 63
		10.3	Avoimen lähdekoodin ohjelmisto 63
3	TV 19	10.4	Avoimen lähdekoodin käyttöoikeussopimus 64
3.1	Käyttöönotto 19		
3.2	Kaukosäädin 19	11	Tuki 65
3.3	TV:n katseleminen 21	11.1	Rekisteröinti 65
3.4	TV-opas 27	11.2	Ohjeen ja haun käyttäminen 65
3.5	Siirtyminen laitteeseen 28	11.3	Verkkotuki 65
3.6	Tekstityksestä ja kielistä 29	11.4	Kuluttajapalvelu 65
3.7	Ajastimet ja kello 30		
3.8	Kuva-asetukset 30	12	Tekijänoikeudet ja käyttöoikeudet 66
3.9	Ääniasetukset 32	12.1	HDMI 66
3.10	Ambilight-asetukset 32	12.2	Dolby 66
3.11	Erityisryhmille 34	12.3	Skype 66
		12.4	DivX 66
4	Katso satelliittia 36	12.5	Microsoft 66
4.1	Satelliittikanavat 36	12.6	Muut tavaramerkit 66
4.2	Satelliittikanavien asentaminen 38		
		Hakemisto 66	
5	3D 41		
5.1	Vaatimukset 41		
5.2	3D-lasit 41		
5.3	3D-toisto 41		
5.4	Optimaalinen 3D-katselu 41		
5.5	Terveysvaroitus 42		
5.6	3D-lasien hoito 42		
6	Smart TV 43		
6.1	Aloitussivusto 43		
6.2	Smart TV -sovellukset 43		
6.3	Videot, valokuvat ja musiikki 45		
6.4	TV-ohjelman pysäytystoiminto 48		
6.5	Tallentaminen 48		
6.6	MyRemote-sovellus 49		
7	Skype 53		
7.1	Mikä Skype on? 53		
7.2	Skypen käynnistäminen 53		
7.3	Kontaktit 54		
7.4	Soittaminen Skypellä 55		

Esittely

Smart TV

Liittämällä **Philips Smart LED TV:n** internetiin löydät täysin uuden televisiomaailman. Voit liittää television reitittimeen kiinteällä yhteydellä tai langattomasti Wi-Fi:n avulla.

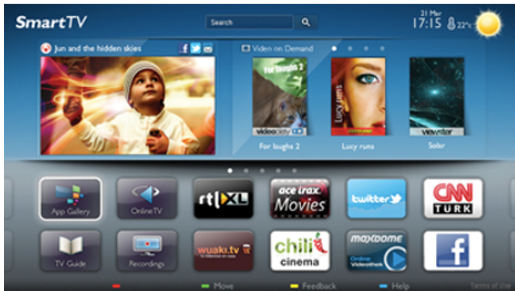

Kun televisio on liitetty kotiverkkoon, voit katsoa älypuhelimien kuvia ja tietokoneelle tallennettuja videoita televisiossa. Voit myös säätää televisiota tablet-laitteella.

Kun televisio on liitetty internetiin, voit katsoa verkosta vuokrattuja elokuvia, lukea verkon TV-opasta tai tallentaa suosikkiohjelmiasi USB-kiintolevyille. Smart TV -sovellukset lisäävät hauskuutta monenlaisella viihteellä ja käteville palveluilla.

Katso lisätietoja painamalla **ohjeessa**  **Luettelo**-painiketta ja etsimällä aihe **Smart TV**.

App gallery (sovellusvalikko)

Selaa sovelluksia, televisiolle räätälöityjä verkkosivuja, avaamalla **App gallery** (sovellusvalikko) Smart TV:ssä.



Etsi sovellus esimerkiksi YouTube-videoille, sanomalehdille, verkkovalokuva-albumille, Facebookille ja Twitterille. Sovellusten avulla voit myös vuokrata videon verkosta ja katsoa ohjelmia, jotka jäivät sinulta väliin. Jos App gallerysta (sovellusvalikosta) ei löydy toivomaasi toimintoa, kokeile verkkoa ja selaa internetiä televisiossasi.

Katso lisätietoja painamalla **ohjeessa**  **Luettelo** -painiketta ja etsimällä aihe **App gallery** (sovellusvalikko).

Vuokravideot

Sinun ei tarvitse lähteä kotoa katsoaksesi **vuokravideon**. Nyt voit vuokrata uusimmat elokuvat internetvideovuokraamosta.



Käynnistä Smart TV ja lisää videokauppasovellus Smart TV:n aloitussivulle.

Avaa videokauppasovellus, luo henkilökohtainen tili, valitse elokuva ja aloita elokuvan toisto painamalla Play-painiketta. Sinun ei tarvitse huolehtia lataamisesta vaan voit katsoa elokuvan heti*.

Katso lisätietoja painamalla **ohjeessa**  **Luettelo** -painiketta ja etsimällä aihe **Vuokravideot**.

* Valitun videokaupan videonsiirtopalvelun mukaan.

Verkko-TV

Smart TV:n (suoratoisto-TV:n) **Verkko-TV**-sovellusten avulla voit katsoa televisio-ohjelmia juuri silloin, kun sinulle sopii. Voit myös katsoa ohjelman, jonka unohdit katsoa.

Etsi televisioyhtiön logo App gallerysta (sovellusvalikosta).

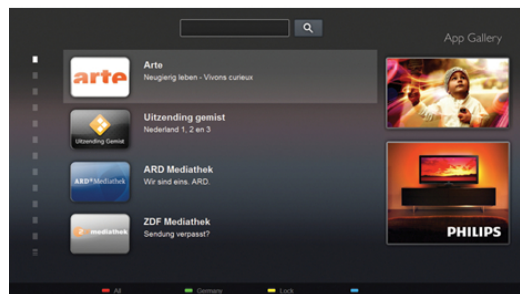

Katso lisätietoja painamalla **ohjeessa**  **Luettelo** -painiketta ja etsimällä aihe **Verkko-TV**.

Sosiaaliset mediat

Sinun ei tarvitse mennä tietokoneellesi tarkistamaan ystäviensä viestejä. Avaa Smart TV, valitse **sosiaalisen median** sivu ja lähetä viesti mukavasti sohvalta.



Smart TV tukee suosittuja sosiaalisia medioita kuten Facebookia ja Twitteriä.

Katso lisätietoja painamalla **ohjeessa** **Luettelo** -painiketta ja etsimällä aihe **App gallery** (sovellusvalikko).

1.6 Skype

Voit soittaa **Skypen™** avulla näköpuheluita televisiollasi ilmaiseksi.



Soittamalla näet kavereitasi ympäri maailmaa. Näköpuhelu varten tarvittavat mikrofonilla varustetun kameran ja hyvän internetyhteyden.

Katso lisätietoja painamalla **ohjeessa** **Luettelo** -painiketta ja etsimällä aihe **Skype**.

1.7 Älypuhelimet ja tablet-laitteet

Jos haluat käyttää älypuhelimta tai tablet-laitetta TV:n kaukosäätimenä tai mediaohjaimena, lataa **Philips MyRemote** -sovellus älypuhelin- ja tablet-sovelluskaupasta.



Käytä TV:tä älypuhelimella tai tablet-laitteella, vaihda kanavia tai säädä äänenvoimakkuutta. MyRemote-sovelluksen avulla voit lähettää puhelimella tai tablet-laitteella kuvia, musiikkia tai videoita tietokoneesta televisioon. Kun tablet-laitteessa on MyRemote-sovellus, voit avata TV-oppaan, lukea tietoja ohjelmista ja vaihtaa TV-kanavaa pelkällä somen napautuksella. MyRemote-sovellus on saatavilla iOS- ja Android-laitteisiin.

Katso lisätietoja painamalla **ohjeessa** **Luettelo**-painiketta ja etsimällä aihe **MyRemote-sovellus**.

1.8 TV-ohjelmien keskeytys ja tallennus

Liittämällä USB-kiintolevyn televisioosi voit **keskeyttää ja tallentaa lähetyksen** digitaaliselta TV-kanavalta.



Keskeytä televisio-ohjelma ja vastaa kiireiseen puheluun tai pidä tauko matsin aikana - sillä välin televisiosi tallentaa lähetyksen USB-kiintolevylle. Voit katsoa lähetyksen myöhemmin. Voit myös tallentaa digitaalisia lähetyksiä, kun USB-kiintolevy on liitetty televisioosi. Voit tallentaa samalla, kun katsot ohjelmaa, tai ajastaa tallennuksen tulevaa ohjelmaa varten.

Katso lisätietoja painamalla **ohjeessa** **Luettelo** -painiketta ja etsimällä aihe **TV-ohjelman keskeytys** tai **Tallennus**.

1.9 Pelaaminen

Jos valitset **pelikonsolin** aloitusvalikossa, television asetukset määntyvät automaattisesti sopiviksi pelaamista varten.

Jos pelaat moninpeliä jaetulla näytöllä, voit määrittää television näyttämään kummankin näytön koko ruudun kokoisena. Näin kumpikin pelaaja voi keskittyä omaan peliinsä.



Televisio käyttää 3D-tekniikkaa molempien näyttöjen näyttämiseen. Jos haluat pelata kaksinpeliä kahdella koko ruudun kokoisella näytöllä, tarvitset 3D-lasit molemmille pelaajille.

Katso lisätietoa painamalla **ohjeessa**  **Luettelo** -painiketta ja etsimällä aihe **Pelikonsoli** tai **Kaksinpelit**.

1.10

EasyLink

Voit käyttää **EasyLink**-toiminnon avulla televisioon liitettyjä laitteita, kuten Blu-ray-soitinta, television kaukosäätimellä. EasyLink käyttää HDMI CEC -tekniikkaa yhteyden muodostamisessa liitettyihin laitteisiin.

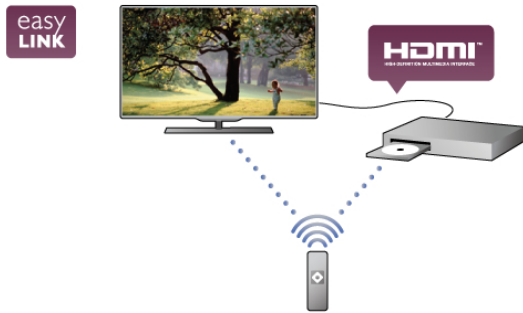

Katso lisätietoja painamalla **ohjeessa**  **Luettelo** -painiketta ja etsimällä aihe **EasyLink**.

Asennus

2.1

Vinkkejä television sijoittelusta

- Sijoita televisio paikkaan, jossa kuvaruutuun ei kohdistu suoraa valoa.
- Ambilight on parhaimmillaan huoneessa, jonka valaistusta on himmennetty.
- Saat parhaan hyödyn Ambilight-ominaisuudesta, kun sijoitat television 25 cm irti seinästä.
- Ihanteellinen television katseluetäisyys on kolme kertaa TV-ruudun halkaisijan pituus. Silmien pitäisi olla istuttaessa samalla tasolla kuvaruudun keskikohdan kanssa.
- Äänenlaatu on paras, kun televisio on sijoitettu kiinteälle alustalle.

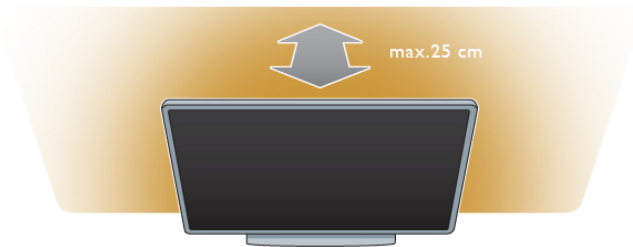

2.2

Virtajohto

Liitä virtajohto television **POWER**-liitäntään. Varmista, että virtajohto on liitetty kunnolla televisioon. Varmista, että pistorasiaan liitettyyn pistokkeeseen pääsee aina käsiksi.

Irrota virtajohto aina vetämällä pistokkeesta, ei johdosta.

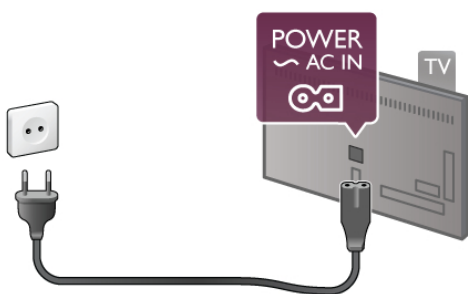

Vaikka tämä televisio kuluttaa valmiustilassa erittäin vähän energiaa, voit säästää energiaa irrottamalla virtapistokkeen pistorasiasta, jos televisio on käyttämättä pitkään.

Katso lisätietoja television käynnistämisestä ja sammuttamisesta painamalla **ohjeessa** **Luettelo** -painiketta ja etsimällä **Valmiustila**.

2.3

Antenni

Etsi television takaosasta antenniliitäntä. Liitä antennikaapeli tukevasti **Antenna** -liitäntään.

Voit liittää oman antennin tai voit liittää television antennijärjestelmään (tyypillinen joillakin alueilla). Käytä IEC Coax 75 Ohm RF -antenniliitäntää.

Käytä tätä antenniliitäntää DVB-T- ja DVB-C -tulosaaneille.

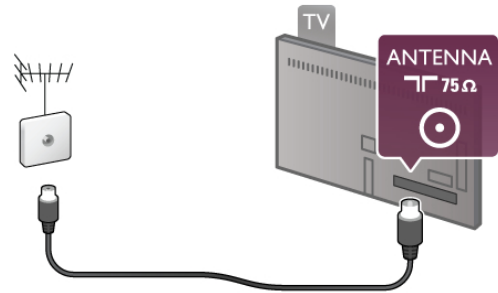

2.4

Satelliittiantenni

Etsi F-tyypin satelliittiantenniliitäntä television takaosasta. Liitä satelliittiantennikaapeli tähän liitäntään.

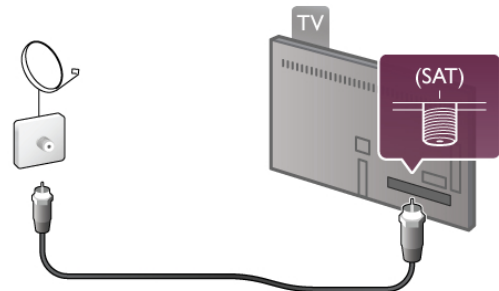

2.5

Verkko

Langaton yhteys

Vaatimukset

Liittääksesi television langattomasti internetiin tarvitset **langattoman reitittimen**. Käytä nopeaa internetiyhteyttä (laajakaistayhteyttä).



SimplyShare

Televisio käyttää SimplyShare-protokollaa toisten laitteiden, kuten tietokoneen tai NAS-laitteen, tiedostojen etsimiseen ja avaamiseen langattomassa verkossa. Voit käyttää tietokonetta, jonka käyttöjärjestelmänä on Microsoft Windows XP, Vista tai Windows 7, Mac OSX tai Linux.

Mediapalvelinohjelmistot

Kun tietokoneeseesi on asennettu mediapalvelinohjelmisto, voit katsoa tietokoneellesi tallennettuja valokuvia ja videoita sekä kuunnella musiikkia television ruudulla.

Käytä mediapalvelinohjelmiston uusinta versiota (Windows Media Player 11, Twonky™ tai vastaava)*.

Asenna ohjelmisto tietokoneeseen ja määritä se jakamaan mediatiedostoja television kanssa. Lisätietoja saat lukemalla mediapalvelinohjelmiston käyttöohjeet.

Jotta voit avata tiedostot televisiossasi, mediapalvelinohjelmiston on oltava käytössä.

* Paina **ohjeessa** **Luettelo** -painiketta ja etsi aihe **Mediapalvelinohjelmisto, tuettu** niin saat yhteenvedon tuetuista mediapalvelinohjelmistoista.

Muodosta yhteys

Seuraa vaiheita **1–5**.

Vaihe 1 - Varmista, että langattoman verkonreititin on käytössä.

Vaihe 2 - Paina -painiketta, valitse **Laitteisto** ja paina **OK**-painiketta.

Vaihe 3 - Valitse **Yhdistä verkkoon** ja paina **OK**-painiketta.

Vaihe 4 - Valitse **Langaton** ja paina **OK**-painiketta.

Vaihe 5 - Etsi langaton verkko **Etsi**-painikkeella. Jos reitittimessä on käytössä **WPS** (Wi-Fi Protected Setup), voit valita **WPS**-vaihtoehdon. Tee valinta ja paina **OK**-painiketta.

- Etsi

Etsi langaton verkko (langaton reititin) valitsemalla **Etsi**. Televisio saattaa löytää useita langattomia verkkoja lähietäisyydeltä.

- WPS

Jos reitittimessä on käytössä **WPS**, voit liittää television suoraan reitittimeen ilman etsimistä. Paina reitittimen **WPS**-painiketta ja palaa televisioon 2 minuutin kuluessa. Muodosta yhteys painamalla **Yhdistä**-painiketta.

Jos langattomassa verkossa on laitteita, jotka käyttävät **WEP**-suojausta, et voi käyttää **WPS**:ää.

Jos sinun on käytettävä **WPS PIN -koodia** yhteyden muodostamiseen, valitse **Etsi** sen sijaan että valitsit **WPS**:n.

Vaihe 6 - Valitse langaton verkko löydettyjen verkkojen luettelosta ja paina **OK**-painiketta.

Jos et löydä omaa verkkoasi luettelosta sen takia, että verkon nimi on piilotettu (reitittimen SSID-lähetys on pois käytöstä), valitse **Manuaalinen** ja kirjoita verkon nimi.

Vaihe 7 - Reitittimen tyypistä riippuen voit nyt kirjoittaa salausavaimen (**WEP**, **WPA** tai **WPA2**). Jos olet kirjoittanut salausavaimen tätä verkkoa varten jo aiemmin, voit valita vaihtoehdon **Seuraava** muodostaaksesi yhteyden heti. Jos reitittimesi tukee **WPS**:ää tai **WPS**-piniä, voit valita vaihtoehdoista **WPS**, **WPS-pin** tai **Vakio**. Tee valinta ja paina **OK**-painiketta.

- Vakio

Valitse **Vakio**, ja voit kirjoittaa salausavaimen (salasanan tai suojausavaimen) manuaalisesti. Voit käyttää kaukosäätimen näppäimiä salausavaimen kirjoittamiseen. Kun avain on kirjoitettu, paina **Yhdistä**-painiketta.

- WPS-pin

Muodosta suojattu **WPS**-yhteys **PIN**-koodin avulla valitsemalla **WPS-pin** ja painamalla sen jälkeen **OK**-painiketta. Kirjoita ylös annettu 8-numeroinen **PIN**-koodi ja syötä se tietokoneesi reititinohjelmistoon. Palaa televisioon ja paina **Yhdistä**-painiketta. Tarkista reitittimen käyttöohjeesta, mihin **PIN**-koodi kuuluu kirjoittaa.

Vaihe 8 - Näyttöön tulee viesti yhteyden onnistumisesta.

Verkkomääritykset

Jos yhteys epäonnistuu, tarkista reitittimen **DHCP**-asetukset.

DHCP:n on oltava **Käytössä**.

Jos olet kokeneempi käyttäjä ja haluat asentaa verkon kiinteällä **IP**-osoitteella, määritä television asetukseksi **Kiinteä IP**-osoite.

Voit määrittää televisioon kiinteän **IP**-osoitteen painamalla -painiketta, valitsemalla **Laitteisto** ja painamalla **OK**-painiketta. Valitse sitten **Verkkoasetukset** >

Verkkomääritykset > **Kiinteä IP**-osoite. Kun kiinteä **IP**-osoite on valittuna valikossa, voit määrittää samassa valikossa **IP**-osoitteen ja muut tarpeelliset asetukset kohdassa **Kiinteän IP**-osoitteen määritykset.

Verkko-ongelmat

Langatonta verkkoa ei löydy / häiriö verkossa

- Mikroaaltouunit, DECT-puhelimet ja muut **Wi-Fi** 802.11b/g/n -laitteet lähietäisyydellä saattavat häiritä langatonta verkkoa.
- Varmista, että verkkosi palomuurit sallivat **TV**:n langattoman yhteyden muodostamisen.
- Jos langaton verkko ei toimi kunnolla, kokeile asentaa kiinteä yhteys.

Internet ei toimi

- Jos reititinyhteys on kunnossa, tarkista reitittimen internet-yhteys.

Tietokone- ja internetyhteydet ovat hitaita

- Langattoman reitittimen käyttöoppaassa on tietoja verkon kantamasta sisätiloissa, siirtonopeudesta ja muista signaalin laatuun vaikuttavista tekijöistä.
- Käytä nopeaa internetyhteyttä (laajakaistayhteyttä) reitittimelle.

Kiinteä yhteys

Vaatimukset

Liittääksesi television internetiin tarvitset **verkkoreitittimen**.

Käytä reititintä, jossa on nopea internetyhteys (laajakaistayhteys).

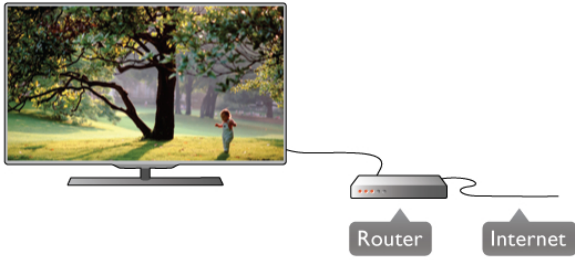

Asennus

Seuraa vaiheita 1–5.

- 1 - Liitä reititin televisioon verkkokaapelilla (Ethernet-kaapeli**).
 - 2 - Varmista, että reitittimen virta on kytkettynä.
 - 3 - Paina -painiketta ja valitse **Laitteisto** ja paina **OK**-painiketta.
 - 4 - Valitse **Yhdistä verkkoon** ja paina **OK**-painiketta.
 - 5 - Valitse **Kiinteä** ja paina **OK**-painiketta.
- Televisio etsii jatkuvasti verkkoyhteyttä. Ruutuun ilmestyy viesti yhteyden onnistumisesta.

Verkkomääritykset

Jos yhteys epäonnistuu, tarkista reitittimen DHCP-asetukset. DHCP:n on oltava käytössä.

Jos olet kokeneempi käyttäjä ja haluat asentaa verkon kiinteällä IP-osoitteella, määritä televisioon kiinteä IP-osoite.

Voit määrittää televisioon kiinteän IP-osoitteen painamalla -painiketta. Valitse **Laitteisto** ja paina **OK**-painiketta. Valitse **Verkkoasetukset** > **Verkkomääritykset** > **Kiinteä IP-osoite**. Kun kiinteä IP-osoite on valittuna valikossa, voit määrittää IP-osoitteen ja muita tarvittavia asetuksia kohdassa **Kiinteän IP-osoitteen määrittäminen** samassa valikossa.

SimplyShare

Televisio käyttää SimplyShare-protokollaa toisten laitteiden, kuten tietokoneen tai NAS-laitteen, tiedostojen löytämiseen ja avaamiseen langattomassa verkossa. Voit käyttää tietokonetta, jonka käyttöjärjestelmänä on Microsoft Windows XP, Vista tai Windows 7, Mac OSX tai Linux.

Mediapalvelinohjelmistot

Kun tietokoneeseesi on asennettu mediapalvelinohjelmisto, voit katsoa tietokoneellesi tallennettuja valokuvia ja videoita sekä kuunnella musiikkia television ruudulla.

Käytä mediapalvelinohjelmiston uusinta versiota (Windows Media Player 11, Twonky™ tai vastaava)*.

Asenna ohjelmisto tietokoneeseen ja määritä se jakamaan mediatiedostoja television kanssa. Lisätietoja saat lukemalla mediapalvelinohjelmiston käyttöohjeet.

Jotta voit avata tiedostot televisiossasi, mediapalvelinohjelmiston on oltava käytössä.

* Paina **ohjeessa** **Luettele** -painiketta ja etsi aihe **Mediapalvelinohjelmisto, tuettu** niin saat yhteenvedon tuetuista mediapalvelinohjelmistoista.

**Käytä EMC-säädösten noudattamiseksi suojattua FTP Cat. 5E Ethernet -kaapelia.

Verkkoasetukset

Avaa Verkkoasetukset painamalla -painiketta ja valitsemalla **Laitteisto**. Paina **OK**-painiketta.

Valitse **Verkkoasetukset** ja paina **OK**-painiketta.

Näytä verkkoasetukset

Kaikki tämänhetkiset verkkoasetukset ovat näkyvillä, kuten esimerkiksi IP- ja MAC-osoitteet, signaalin voimakkuus, nopeus ja salausmenetelmä.

Verkon tyyppi

Määrittää verkon kiinteään tai langattomaan yhteyteen.

Verkkomääritykset

Määrittää verkkomääritykset DHCP:n ja automaattisen IP-osoitteen asetukseen tai kiinteän IP-osoitteen asetukseen.

Kiinteä IP-määrittäminen

Jos kiinteä IP-osoite on määritetty, voit määrittää kaikki tarpeelliset kiinteän IP-osoitteen asetukset täällä.

Digitaalinen mediavastaanotin - DMR

DMR:n on oltava käytössä, jotta voit vastaanottaa multimediatiedostoja älypuhelimista tai tablet-laitteista.

TV:n verkkonimi

Jos verkkoon on liitetty useita televisioita, voit nimetä televisiot uudelleen täällä.

Tyhjennä internetmuisti

Tyhjennä internetmuisti -toiminnolla voit tyhjentää televisioosi tallennetut internetmuisti-tiedostot. Tyhjennä Philips Smart TV:n rekisteröinti ja vanhempien luokittelun asetukset, videokauppa-sovelluksen kirjautumistiedot, kaikki Smart TV -sovellusten suosikit, internetin kirjanmerkit ja selaimen historia. Vuorovaikutteiset MHEG-sovellukset saattavat tallentaa evästeitä televisioosi. Myös nämä tiedostot tyhjenetään.

2.6

Laitteiden liittäminen

Vinkkejä laitteiden liittämiseen

Liittäminen

Kun liität laitteen televisioon käytä aina **mahdollisimman laadukasta käytettävissä olevaa yhteyttä**. Käytä myös korkealuokkaisia kaapeleita hyvän kuvan- ja äänen siirron varmistamiseksi.

Jos tarvitset apua, kun olet liittämässä televisioosi useita laitteita, käy lukemassa **Philips TV -liittäminen**. Oppaassa on tietoa liittännöistä ja kaapeleista.

Siirry osoitteeseen www.connectivityguide.philips.com

Antenni

Jos sinulla on digisovitin (digitaalivastaanotin) tai tallennin, liitä antennikaapelit niin, että **antennisignaali** kulkee ensin digisovittimen ja/tai tallentimen kautta, ja sitten vasta televisioon. Näin antenni ja digisovitin saattavat löytää uusia kanavia tallennettavaksi tallentimella.

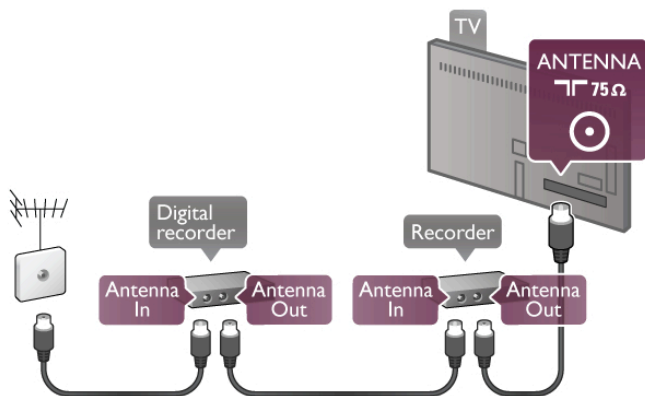

HDMI

HDMI-liitäntä tarjoaa parhaan kuvan- ja äänenlaadun. Yksi HDMI-kaapeli yhdistää video- ja äänisignaalit. Käytä HDMI-kaapelia teräväpiirtotelevision signaaleihin. Parhaan mahdollisen signaalin siimon saat käyttämällä alle 5 metrin pituista HDMI-kaapelia.

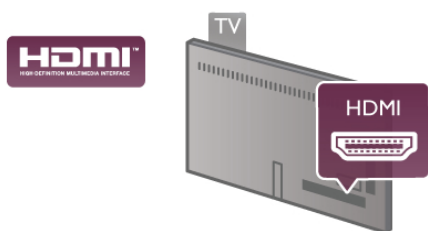

EasyLink HDMI-CEC

Jos laitteessa on HDMI-liitäntä ja EasyLink-toiminto, sitä voi käyttää television kaukosäätimellä. EasyLink HDMI CEC:n on oltava käytössä sekä televisiossa että liitetyssä laitteessa. Katso lisätietoa EasyLinkin käytöstä painamalla **ohjeessa** **Luettelo**-painiketta ja etsimällä aihe **EasyLink HDMI CEC**.

HDMI ARC

Television kaikki HDMI-liitännät ovat ARC (Audio Return Channel) -yhteensopivia. Jos laitteessa, joka on yleensä kotiteatterijärjestelmä, on lisäksi HDMI ARC -liitäntä, voit liittää sen mihin tahansa television HDMI-liitännöistä. Jos laitteessa on HDMI ARC -liitäntä, et tarvitse ylimääräistä äänikaapelia lähettämään televisiokuvan ääntä kotiteatterijärjestelmään. HDMI ARC -liitäntä yhdistää molemmat signaalit. Voit käyttää mitä tahansa television HDMI-liitäntää kotiteatterijärjestelmän liittämiseen, mutta ARC-liitäntä on käytettävissä vain yhdelle laitteelle/liitännälle kerrallaan.

Jos haluat ottaa HDMI-liitäntöjen ARC-liitännän pois käytöstä, paina **Home**-painiketta, valitse **Laitteisto** ja paina **OK**-painiketta. Valitse **TV-asetukset > Ääni > Lisäasetukset > HDMI ARC**.

DVI-HDMI

Käytä DVI-HDMI-sovitinta, jos laitteessa on vain DVI-liitäntä. Käytä yhtä HDMI-liitäntää ja lisää Audio L/R -kaapeli (miniliitäntä 3,5 mm) television taakse Audio In VGA/DVI -liitäntään ääntä varten.

Kopiointisuojaus

DVI- ja HDMI-kaapelit tukevat HDCP:tä (High-bandwidth Digital Contents Protection). HDCP on kopiointisuojaussignaali, joka estää käyttäjiä kopioimasta DVD- ja Blu-ray-levyjen sisältöä. Siihen viitataan myös lyhenteellä DRM (Digital Rights Management).

Y Pb Pr

Komponenttideo YPbPr on korkealaatuinen liitäntä. YPbPr-liitäntää voidaan käyttää teräväpiirtotelevisioissa. Lisää Y-, Pb- ja Pr-signaalien lisäksi Audio L/R -signaalit ääntä varten.

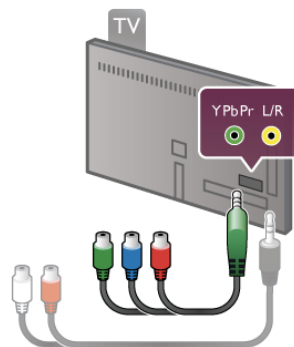

Käytä laitteen mukana tullutta YPbPr-sovitinkaapelia laitteiden liittämiseen. Yhdistä YPbPr-liitäntöihin (vihreä, sininen, punainen) vastaavanväriset kaapeliliittimet. Käytä Audio L/R (RCA) - miniliitäntä (3,5 mm) -sovitinkaapelia (lisävaruste), jos laite tuottaa myös ääntä.

SCART

SCART on korkealaatuinen liitäntä. SCART-liitäntää voidaan käyttää CVBS- ja RGB-videosignaaleille, mutta se ei sovi yhteen teräväpiirtotelevision signaalien kanssa. SCART-liitäntä yhdistää video- ja äänisignaalit.

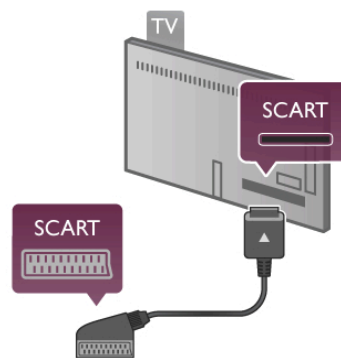

Käytä mukana tullutta SCART-sovitinkaapelia laitteiden liittämiseen.

Äänilähtö - optinen

Äänilähtö - optinen on korkealaatuinen ääniliitäntä. Tämä optinen liitäntä pystyy siirtämään 5.1-monikanavaääntä. Jos laitteessa, joka on yleensä kotiteatterijärjestelmä, ei ole HDMI ARC -liitäntää, voit liittää äänikaapelin kotiteatterijärjestelmän Äänitulo - optinen -liitäntään. Äänikaapeli siirtää television äänen kotiteatterijärjestelmään.



Voit määrittää äänilähdön signaalin tyyppin vastaamaan kotiteatterijärjestelmäsi ääniominaisuuksia. Katso lisätietoa painamalla **ohjeessa** **Luettelo** -painiketta ja etsimällä aihe **Äänilähdön asetukset**.

Jos ääni ei vastaa ruudulla näkyvää videokuvaa, voit synkronoida äänen ja videokuvan. Katso lisätietoa painamalla **ohjeessa** **Luettelo**-painiketta ja etsimällä aihe **Äänen ja videokuvan synkronointi**.

VGA

Liitä tietokone televisioon käyttämällä **VGA**-kaapelia (D-sub 15 -liitin). VGA-liitännän avulla voit käyttää televisiota tietokoneen näyttönä. Voit lisätä **Audio L/R** -kaapelin ääntä varten (miniliitäntä 3,5 mm).



Tietokoneen voi liittää myös langattomasti, jolloin voit katsoa tietokoneellesi tallennettuja multimediatiedostoja television ruudulta. Katso lisätietoja painamalla **ohjeessa** **Luettelo**-painiketta ja etsimällä aihe **Verkko, langaton**.

EasyLink HDMI-CEC

HDMI CEC

EasyLink-toiminnon avulla voit käyttää liitettyä laitetta television kaukosäätimellä. **EasyLink** muodostaa yhteyden liitettyihin laitteisiin käyttämällä HDMI CEC*-tekniikkaa. Laitteiden on tuettava HDMI CEC -tekniikkaa ja ne on liitettävä HDMI-liitännällä.

* *Consumer Electronics Control*

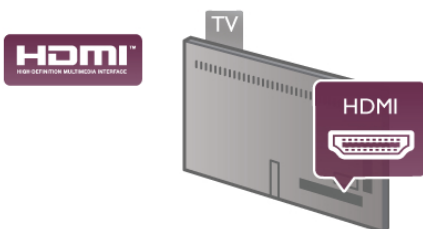

EasyLink-määrittäminen

Television **EasyLink** on oletuksena käytössä. Varmista, että liitettyjen **EasyLink**-laitteiden kaikki HDMI CEC -asetukset ovat kunnossa. **EasyLink** ei välttämättä toimi muunmerkkisten laitteiden kanssa.

HDMI CEC:n nimitykset muilla merkeillä

Eri merkit kutsuvat HDMI CEC -toimintoa eri nimillä. Nimiä ovat esimerkiksi Anynet, Aquos Link, Bravia Theatre Sync, Kuro Link, Simplink ja Viera Link. Kaikki merkit eivät ole täysin yhteensopivia **EasyLinkin** kanssa.

Esimerkit HDMI CEC -tuotemerkeistä ovat omistajiensa omaisuutta.

Laitteiden ohjaaminen

Käytä HDMI-liitettyä laitetta, johon on määritetty **EasyLink**-toiminto, valitsemalla laite tai sen toiminto TV-liitäntöjen luettelosta. Paina **SOURCE** -painiketta, valitse HDMI-liitetty laite ja paina **OK**-painiketta.



Kun laite on valittu, sitä voi säätää television kaukosäätimellä.

On kuitenkin huomattava, että (Aloitusvalikko)- ja **OPTIONS** -painikkeet sekä jotkut muut tavalliset painikkeet, kuten **Ambilight**-painike, eivät siirry laitteeseen.

Jos painiketta ei löydy television kaukosäätimestä, voit valita painikkeen **Asetukset**-valikosta. Paina **OPTIONS**-painiketta ja valitse **Säätimet** valikkoriviltä. Valitse ruudulle haluamasi laitepainike ja paina **OK**-painiketta. Jotkut tietyt laitepainikkeet saattavat puuttua **Säätimet**-valikosta.

EasyLink-asetukset

Television kaikki **EasyLink**-asetukset ovat oletusarvoisesti käytössä. Voit poistaa **EasyLink**-asetuksia käytöstä halusi mukaan.

EasyLink

Jos haluat poistaa **EasyLink**-toiminnon kokonaan käytöstä, paina -painiketta, valitse **Laitteisto** ja paina **OK**-painiketta. Valitse **TV-asetukset** > **Yleisasetukset** > **EasyLink** > **EasyLink**. Valitse **Pois** ja paina **OK**-painiketta.

EasyLink-kaukosäädin

Jos haluat, että laitteet ovat yhteydessä toisiinsa, mutta et halua säätää niitä television kaukosäätimellä, voit poistaa **EasyLink**-kaukosäätimen käytöstä erikseen.

Valitse **EasyLink**-asetusten valikossa **EasyLink-kaukosäädin** ja valitse **Pois**.

Pixel Plus -linkki

Jotkin laitteet, kuten DVD- ja Blu-ray-soittimet, saattavat käyttää omaa kuvanparannusta. Jotta laitteiden kuvanparannus ei häiritseisi television kuvanparannusta ja heikentäisi kuvanlaatua, näiden laitteiden kuvanparannus tulisi poistaa käytöstä.

Television **Pixel Plus link** -toiminto on oletusarvoisesti käytössä, ja se poistaa televisioon liitettyjen Philips-laitteiden kuvanparannuksen automaattisesti käytöstä.

Jos haluat poistaa **Pixel Plus link** -toiminnon käytöstä, valitse **EasyLink**-asetusten valikossa **Pixel Plus link** -toiminto ja valitse **Pois**.

Automaattinen tekstityksen siirto

Jos toistat DVD- tai Blu-ray-levyä tekstitystä tukevalla Philips-soittimella, televisio voi siirtää tekstitystä ylöspäin. Toiminnon avulla tekstitys saadaan näkyviin riippumatta valitusta kuvasuhteesta. Television Automaattinen tekstityksen siirto-toiminto on oletusarvoisesti käytössä. Jos haluat poistaa automaattisen tekstityksen siirron käytöstä, valitse EasyLink-asetusten valikossa **Automaattinen tekstityksen siirto** ja valitse **Pois**.

Yleinen liittymä (CI) CAM

CI+

Televisiossa on valmius CI+ Conditional Access -moduuliin.

CI+-moduulin avulla voit katsoa ensiluokkaisia teräväpiirto-ohjelmia, kuten elokuvia ja urheiluohjelmia, joita alueesi digitaaliset palveluntarjoajat lähettävät. Palveluntarjoaja käyttää ohjelmissa salausta, jonka esimaksettu CI+-moduuli purkaa. Saat CI+ -moduulin (Conditional Access Module - CAM) digitaaliselta palveluntarjoajalta, kun tilaat yhtiön palveluita. Ohjelmissa on vahva kopiointisuojaus.

Saat lisätietoa käyttöehdoista ottamalla yhteyttä digitaaliseen palveluntarjoajaan.

Katso lisätietoa CA-moduulin liittämistä painamalla **ohjeessa** **Luettelo** -painiketta ja etsimällä aihe **Yleinen liittymä (CI) CAM**.



CA-moduuli

CA-moduulin asettaminen

Katkaise televisiosta virta ennen CA-moduulin asettamista paikalleen.

Tarkista CA-moduulista oikea asetusasuunta. Virheellinen asennus voi vahingoittaa moduulia ja televisiota.

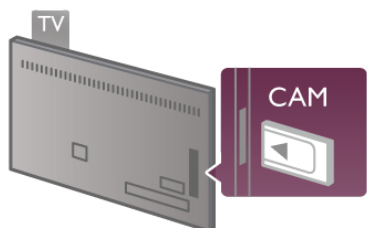

Työnnä CA-moduuli television vasemmassa sivussa olevaan CI-moduulipaikkaan*. Työnnä CA-moduuli varovasti niin pitkälle kuin se menee ja jätä se siihen. CA-moduulin aktivoituminen saattaa kestää joitakin minutteja. CA-moduulin irrotus poistaa palveluntarjoajan palvelut käytöstä.

* CI-moduulipaikkaan sopii PC-kortti (PCMCIA), johon on asetettu Smart-kortti. Saat molemmat kortit palveluntarjoajalta.

Kun CA-moduuli on asetettu paikalleen ja korttimaksu on maksettu (yhteysmenetelmät saattavat vaihdella), voit katsoa TV-lähetystä. Television asetettu CA-moduuli on ainoastaan sinun televisiotasi varten.

CA-moduulin asetukset

Voit määrittää salasanan tai PIN-koodin CA-moduulin TV-lähetystä varten painamalla **Home**-painiketta, valitsemalla **Laitteisto** ja painamalla **OK**-painiketta. Valitse **Kanava-asetukset** > **Yleinen liittymä**. Valitse CA-moduulin palveluntarjoaja ja paina **OK**-painiketta.

Digisovitin

Liitä antenni digisovittimeen (digitaalivastaanottimeen) ja televisioon kahdella antennikaapelilla.

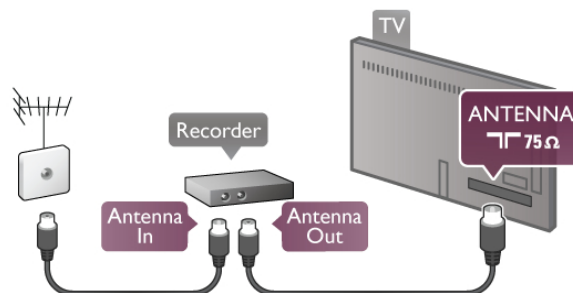

Liitä digisovitin televisioon HDMI-kaapelilla antenniliitäntöjen viereen. Voit vaihtoehtoisesti käyttää SCART-kaapelia, jos digisovittimessa ei ole HDMI-liitäntää.

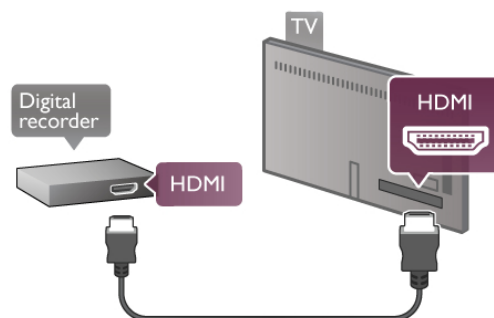

Sammutuksen ajastin

Poista automaattinen ajastin käytöstä, jos käytät ainoastaan digisovittimen kaukosäädintä. Tämä estää television virtaa katkeamasta automaattisesti 4 tunnin jälkeen, jos television kaukosäätimen painikkeita ei ole painettu sinä aikana.

Voit poistaa ajastimen käytöstä painamalla **Home**-painiketta, valitsemalla **Laitteisto** ja painamalla **OK**-painiketta. Valitse **TV-asetukset** > **Yleisasetukset** > **Sammutuksen ajastin** ja valitse **Pois**.

Satelliittivastaanotin

Liitä lautasantennikaapeli satelliittivastaanottimeen.

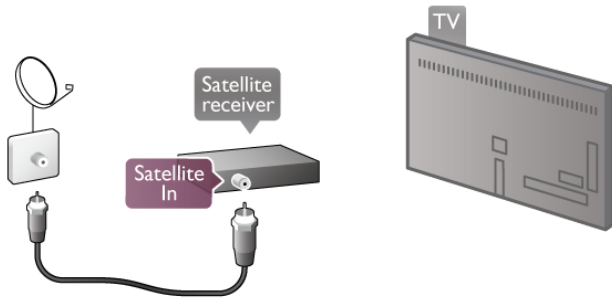

Liitä laite televisioon HDMI-kaapelilla antenniliitäntöjen lisäksi. Voit vaihtoehtoisesti käyttää SCART-kaapelia, jos laitteessa ei ole HDMI-liitäntää.

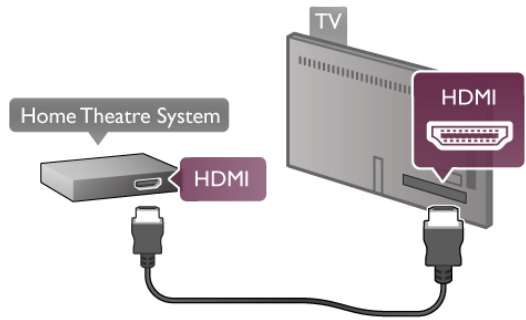

Jos kotiteatterijärjestelmässä ei ole HDMI-liitäntää, käytä optista äänikaapelia, jotta televisiokuvan ääni siirtyy kotiteatterijärjestelmään.

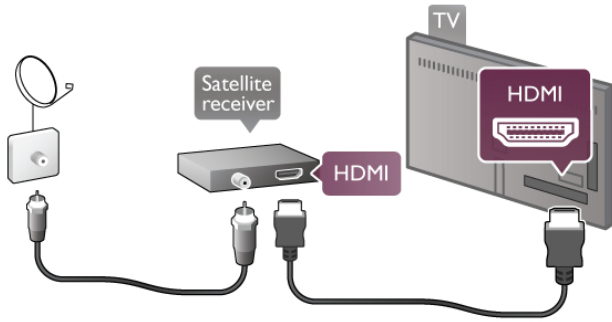

Sammutuksen ajastin

Poista automaattinen ajastin käytöstä, jos käytät ainoastaan satelliittivastaanottimen kaukosäädintä. Tämä estää television virtaa katkeamasta automaattisesti 4 tunnin jälkeen, jos television kaukosäätimen painikkeita ei ole painettu sinä aikana.

Voit poistaa ajastimen käytöstä painamalla **↑**-painiketta, valitsemalla **⚙️ Laitteisto** ja painamalla **OK**-painiketta. Valitse **TV-asetukset > Yleisasetukset > Sammutuksen ajastin** ja aseta liukusäädin kohtaan **0**.

Kotiteatterijärjestelmä

Liitä

Liitä kotiteatterijärjestelmä televisioon HDMI-kaapelilla. Televisioon voi liittää Philips Soundbar -järjestelmän tai kotiteatterijärjestelmän, jossa on sisäänrakennettu soitin.

Vaihtoehtoisesti voit käyttää SCART-kaapelia, jos laitteessa ei ole HDMI-liitäntää.

HDMI ARC

Jos kotiteatterijärjestelmässäsi on HDMI ARC -liitäntä, voit käyttää mitä tahansa television HDMI-liitännöistä. Television kaikkien HDMI-liitäntöjen kautta on mahdollista lähettää ARC (Audio Return Channel) -signaalia. Kun kotiteatterijärjestelmä on liitetty, televisio voi lähettää ARC-signaalia ainoastaan tähän HDMI-liitäntään.

HDMI ARC -liitäntää käyttämällä et tarvitse ylimääräistä äänikaapelia. HDMI ARC -liitäntä yhdistää molemmat signaalit.

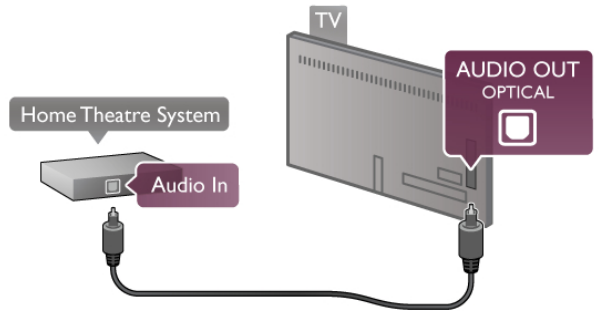

Äänen ja videokuvan synkronointi

Jos ääni ei vastaa ruudussa näkyvää kuvaa, voit säätää useimpiin DVD-kotiteatterijärjestelmiin viiveen, jotta ääni ja kuva vastaisivat toisiaan. Ristinidan saattaa huomata kohtauksissa, joissa ihmiset puhuvat, kun heidän huulensa liikkuvat vielä lauseen loputtua.

Katso lisätietoja painamalla **ohjeessa ≡ Luettelo**-painiketta ja etsimällä aihe **Äänen ja videokuvan synkronointi**.

Äänen ja videokuvan synkronointi

Kun televisioon liitetään kotiteatterijärjestelmä, television kuva ja kotiteatterijärjestelmän ääni on synkronoitava. Ristinidan saattaa huomata kohtauksissa, joissa ihmiset puhuvat, kun heidän huulensa liikkuvat vielä lauseen loputtua, tai päinvastoin.

Automaattinen äänen ja videokuvan synkronointi

Uudehkoissa Philipsin kotiteatterijärjestelmissä äänen ja videokuvan synkronointi tapahtuu aina oikein ja automaattisesti.

Äänen synkronoinnin viive

Joidenkin kotiteatterijärjestelmien äänen synkronoinnin viivettä on ehkä säädettävä, jotta ääni ja videokuva synkronoituvat. Suurena kotiteatterijärjestelmän viiveen arvoa, kunnes kuva ja ääni toimivat synkronoidusti. Viiveen arvo saattaa olla 180 ms. Lisätietoja saat kotiteatterijärjestelmän käyttöoppaasta.

Kun kotiteatterijärjestelmän viiveen arvo on määritetty, television äänilähdön viive on poistettava käytöstä. Poista äänilähdön viive käytöstä painamalla **↑**-painiketta, valitsemalla **⚙️ Laitteisto** ja painamalla **OK**-painiketta.

Valitse **TV-asetukset > Ääni > Äänilähdön viive**. Valitse **Pois** ja paina **OK**-painiketta.

Äänilähdön poikkeama

Jos viiveen määrittäminen kotiteatterijärjestelmässä ei onnistu, voit määrittää television synkronoimaan äänen.

Voit synkronoida television äänen painamalla **↑**-painiketta, valitsemalla **⚙️ Laitteisto** ja painamalla **OK**-painiketta.

Valitse **TV-asetukset > Ääni > Äänilähdön poikkeama**. Määritä äänen poikkeama käyttämällä liukusäädintä ja paina **OK**-painiketta. Määritetty arvo kompensoi kotiteatterijärjestelmän televisiokuvan äänen käsittelyn vaatiman ajan. Poikkeama voidaan määrittää portaittain 5 ms:n välein. Enimmäisasetus on -60 ms. Äänilähdön viiveen on oltava käytössä.

Äänilähdön asetukset

Äänilähtömuoto

Äänilähtömuodon vakioasetuksena on **Monikanava**. Kotiteatterijärjestelmät, joissa on valmius vastaanottaa monikanavaista ääntä (Dolby Digital, DTS® tai vastaava), pystyvät vastaanottamaan pakattua monikanavaista äänisignaalia televisiokanavalta tai liitetystä soittimesta.

Voit määrittää äänilähtömuodon painamalla **🏠**-painiketta, valitsemalla **⚙️ Laitteisto** ja painamalla **OK**-painiketta.

Valitse **TV-asetukset > Ääni > Äänilähtömuoto**.

Jos kotiteatterijärjestelmässä ei ole valmiuksia vastaanottaa monikanavaista ääntä, valitse **Stereo**.

Äänilähdön tasoitus

Tasoi television ja kotiteatterijärjestelmän äänenvoimakkuutta (kuuluvuutta) Äänilähdön tasoituksen asetusten avulla, kun vaihdat laitteesta toiseen. Erot äänenvoimakkuudessa voivat johtua eroista äänenkäsittelyssä.

Voit tasoittaa eroa painamalla **🏠**-painiketta, valitsemalla **⚙️ Laitteisto** ja painamalla **OK**-painiketta.

Valitse **TV-asetukset > Ääni > Äänilähdön tasoitus**.

Jos ero äänenvoimakkuudessa on suuri, valitse **Enemmän**. Jos ero äänenvoimakkuudessa on pieni, valitse **Vähemmän**.

Äänilähdön tasoitus vaikuttaa sekä optisen äänilähdön signaaleihin että HDMI-ARC -äänisignaaleihin.

Blu-ray-soitin

Liitä Blu-ray-soitin televisioon HDMI-kaapelilla.

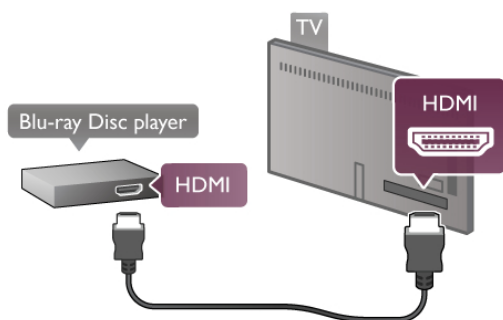

Jos Blu-ray-soittimessa on EasyLink HDMI CEC, voit käyttää soitinta television kaukosäätimellä.

Katso lisätieto painamalla **ohjeessa ≡ Luettelo** -painiketta ja etsimällä aihe **EasyLink HDMI CEC**.

DVD-video

Liitä DVD-soitin televisioon HDMI-kaapelilla.

Vaihtoehtoisesti voit käyttää SCART-kaapelia, jos laitteessa ei ole HDMI-liitäntää.

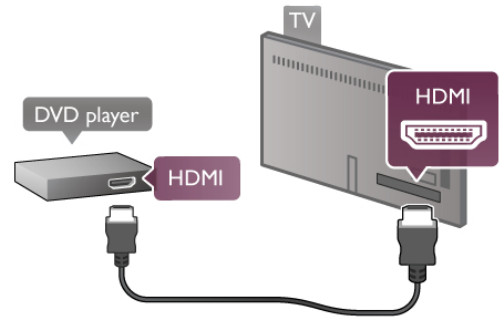

Jos DVD-soitin on liitetty HDMI-liitäntän kautta ja siinä on EasyLink HDMI CEC, voit käyttää soitinta television kaukosäätimellä.

Katso lisätieto painamalla **ohjeessa ≡ Luettelo** -painiketta ja etsimällä aihe **EasyLink HDMI CEC**.

Peli

Liitä pelikonsoli television sivussa tai takana olevaan liitäntään. Voit käyttää HDMI-, YPbPr- tai SCART-liitäntää. Jos pelikonsolissa on ainoastaan Video (CVBS)- ja Audio L/R -liitäntä, liitä laite Video Audio L/R-SCART -sovitin avulla SCART-liitäntään.

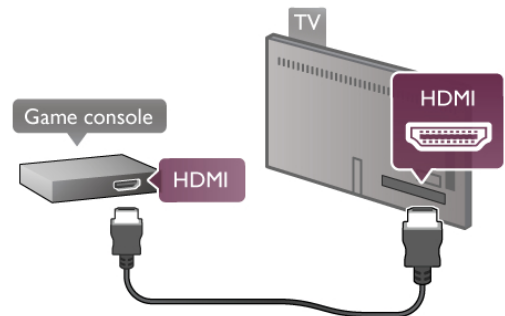

Saat parhaimman mahdollisimman laadun, kun liität pelikonsolin TV:n sivussa olevaan liitäntään HDMI-kaapelilla.

Jos pelikonsoli on liitetty HDMI-liitäntän kautta ja siinä on EasyLink HDMI CEC, voit käyttää sitä television kaukosäätimellä.

Voit liittää pelikonsolin televisioon myös käyttämällä SCART-sovitinta (lisävaruste).

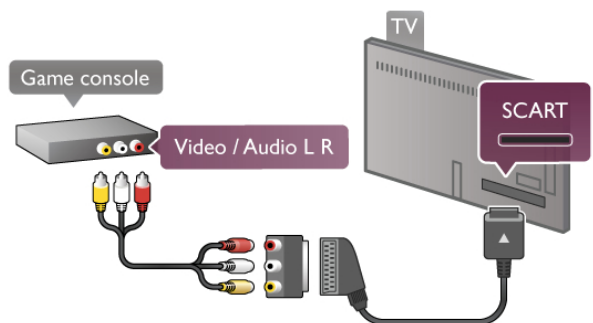

USB-kiintolevy

Vaatimukset

Jos liität televisioon USB-kiintolevyn, voit keskeyttää tai tallentaa televisiolähetysten. Lähetysten on oltava digitaalinen (esimerkiksi DVB). Voit myös liittää USB-kiintolevyn televisioon ja katsella elokuvia internet-videokaupasta (Video On Demand).

Vuokravideoiden katselminen

Jos olet yhteydessä internetiin, voit vuokrata elokuvan internet-videokaupasta. Avaa **Smart TV** ja käynnistä vuokravideosovellus **App gallerysta** (sovellusvalikosta).

Voit ladata vuokravideon 8 Gt:n USB Flash -asemaan tai USB-kiintolevylle. Asentaessasi USB-kiintolevyä voit valita, haluatko käyttää USB-kiintolevyä vuokravideoiden yhteydessä. Vaikka videoita suoratoistettaisiin internet-videokaupasta, USB-kiintolevyä voidaan tarvita videoiden puskuroinnissa.

Keskeyttäminen

Lähetysten keskeyttämistä varten televisioon on liitettävä USB 2.0 -yhteensopiva kiintolevy, jossa on vähintään 32 Gt kiintolevytilaa ja jonka tallennusnopeus on vähintään 30 Mt/s

Tallentaminen

Lähetysten keskeyttämistä ja tallentamista varten tarvitset kiintolevyn, jossa on vähintään 250 Gt kiintolevytilaa.

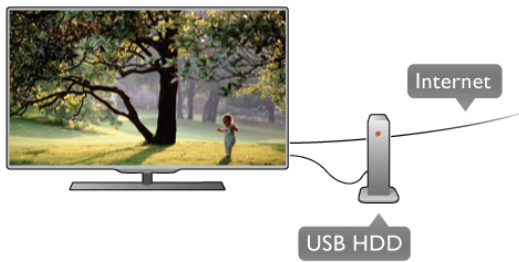

TV-opas

Ennen kuin ostat USB-kiintolevyn tallentamista varten, tarkista, pystyykö kotimaassasi tallentamaan digitaalisia TV-kanavia. Paina kaukosäätimen **Guide**-painiketta. Jos TV-oppaan sivulla on Tallenna-painike, voit tallentaa ohjelmia digitaalisilta TV-kanavilta.

Jos Tallenna-painiketta ei löydy, tarkista, onko TV-opas päivitetty internetin kautta.

Tarkista, hakeeko TV-opas tiedot internetistä painamalla **🏠**-painiketta. Valitse sitten **⚙️ Laitteisto** ja paina **OK**-painiketta. Valitse **TV-asetukset > Yleisasetukset > TV-opas**. Valitse **Internetistä** ja paina **OK**-painiketta.

Asenna USB-kiintolevy televisioon painamalla **ohjeessa ≡ Luettelo** -painiketta ja etsimällä aihe **USB-kiintolevy, asentaminen**.

Asennus

USB-kiintolevy on liitettävä ja alustettava ennen kuin ohjelmia voi keskeyttää tai tallentaa. Jos haluat tallentaa lähetysten TV-oppaan tietojen perusteella internetistä, televisiossa on oltava internet-yhteys ennen USB-kiintolevyn asentamista.

1 - Liitä USB-kiintolevy television takaosassa olevaan **USB**-liitäntään. Voit käyttää mitä tahansa USB-liitäntää, mutta HDMI 1 -liitäntän vieressä oleva liitäntä on käytännöllisin vaihtoehto. Älä liitä muita USB-laitteita muihin USB-portteihin, kun alustaminen on käynnissä.

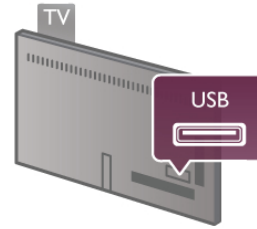

2 - Käynnistä USB-kiintolevy ja televisio.

3 - Kun televisio on virittetty digitaaliselle TV-kanavalle, paina **⏸** (Keskeytä) -painiketta. Toiminto aloittaa alustamisen. Alustaminen poistaa liitetyn USB-kiintolevyn kaikki tiedot. Noudata ruudulla annettuja ohjeita. Kun USB-kiintolevy on alustettu, jätä se paikoilleen.

Varoitus

USB-kiintolevy on alustettu tätä televisiota varten, eikä sitä voi katsoa muilla televisioilla tai tietokoneilla. Älä kopioi tai muuta USB-kiintolevyllä olevia tallennetietoja millään tietokoneohjelmalla, sillä se vahingoittaa niitä. Kun alustat toisen USB-kiintolevyn, aiemman sisältö menetetään. Televisioon asennettu USB-kiintolevy on alustettava uudelleen tietokonekäyttöä varten.

Jos haluat keskeyttää tai tallentaa TV-ohjelmia, paina **ohjeessa ≡ Luettelo** -painiketta ja valitse joko **TV-ohjelman keskeyttäminen** tai **Tallennus**.

USB-näppäimistö tai -hiiri

USB-näppäimistö

Voit kirjoittaa tekstiä televisioosi liittämällä (USB-HID-yhteensopivan) USB-näppäimistön televisioon.

Voit liittää näppäimistön ja hiiren televisioon. Liitä ne TV:n sivupaneelin **USB**-liitäntään.



Näppäimistön asentaminen

Asenna USB-näppäimistö käynnistämällä televisio ja liittämällä USB-näppäimistö yhteen television sivussa olevista **USB**-liitäntöistä. Voit valita näppäimistöasettelun ja kokeilla sitä, kun televisio havaitsee näppäimistön ensimmäisen kerran. Jos valitset ensin kyrillisen tai kreikkalaisen näppäinjärjestyksen, voit valita toissijaiseksi latinalaisen näppäinjärjestyksen. Voit vaihtaa näppäimistöasettelua myöhemmin painamalla **🏠**-painiketta. Valitse **⚙️ Laitteisto** ja paina **OK**-painiketta.

Valitse **TV-asetukset > Yleisasetukset > USB-hiiri ja -näppäimistö > Näppäimistöasetukset** ja paina **OK**-painiketta.

Näppäimet kanavien uudelleen nimeämistä varten

- Enter **↵** = OK
- Askelpalautin **←** = poista kohdistinta edeltävä merkki
- Nuolinäppäimet = siirry tekstikentässä
- Jos toissijainen näppäinjärjestys on määritetty, vaihda näppäinjärjestystä painamalla **Alt-** ja **vaihtonäppäintä** samanaikaisesti.

Smart TV -sovellusten ja internetsivujen näppäimet

- **Tab** ja **vaihto+Tab** = seuraava ja edellinen
- **Home** = siirry sivun alkuun
- **End** = siirry sivun loppuun
- **Page Up** = siirry yksi sivu ylöspäin
- **Page Down** = siirry yksi sivu alaspäin
- **+** = lähennä
- **-** = loitonna
- ***** = sovita leveyteen

Liitä USB-hiiri painamalla **ohjeessa** **≡** **Luettelo** -painiketta ja etsimällä aihe **USB-hiiri**.

USB-hiiri

Voit selata internet-sivuja liittämällä USB-hiiren (USB-HID -yhteensopivan).

Voit valita ja napsauttaa internet-sivujen linkkejä helpommin. USB-hiirellä ei voi selata Smart TV -sovelluksen sivuja eikä TV:n valikkoja.



Hiiren asentaminen

Käynnistä televisio ja liitä USB-hiiri yhteen television sivussa olevista **USB**-liitännöistä. Voit myös liittää USB-hiiren liitettyyn USB-näppäimistöön.

Hiiren napsautukset

- **Ykköspainike** = OK
- **Kakkospainike** = Takaisin **↶**

Voit vierittää sivuja ylös ja alas vierityspyörällä.

Liitä USB-näppäimistö painamalla **ohjeessa** **≡** **Luettelo** -painiketta ja etsimällä aihe **USB-näppäimistö**.

USB Flash -asema

Voit katsella valokuvia tai toistaa musiikkia tai videokuvaa liitetystä USB Flash -asemalta.

Kytke televisioon virta ja liitä USB Flash -asema television vasemmassa sivussa olevaan **USB**-liitännään.

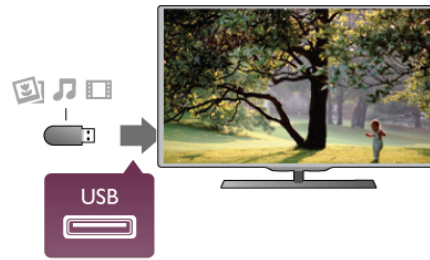

Televisio havaitsee USB Flash -aseman ja avaa ruutuun luettelon sen sisällöstä.

Jos sisällysluettelo ei näy automaattisesti, paina **SOURCE** -painiketta, valitse **USB** ja paina **OK**-painiketta.

Lopeta USB Flash -aseman sisällön katselu painamalla **TV** -painiketta tai valitsemalla toinen toiminto.

Voit poistaa USB Flash -aseman käytöstä vetämällä sen irti milloin tahansa.

Katso tai kuuntele USB Flash -aseman sisältöä painamalla **ohjeessa** **≡** **Luettelo** -painiketta ja etsimällä aihe **Videot, valokuvat ja musiikki**.

Kamera

Voit katsoa digitaalikameralla tallennettuja kuvia liittämällä kamerasuoraan televisioon.

Liitä kamera television vasemmassa sivussa olevaan **USB**-liitännään. Käynnistä kamera, kun olet liittänyt sen.



Jos sisällysluettelo ei näy automaattisesti, paina **SOURCE** -painiketta, valitse **USB** ja paina **OK**-painiketta.

Kamera on ehkä määritettävä siirtämään sisältönsä PTP (Picture Transfer Protocol) -protokollalla. Lisätietoja on digitaalikameran käyttöoppaassa.

Katso lisätietoja valokuvien katselusta painamalla **ohjeessa** **≡** **Luettelo** -painiketta ja etsimällä aihe **Videot, valokuvat ja musiikki**.

Videokamera

Liitä videokamera television sivussa tai takaosassa olevaan liitännään. Voit käyttää HDMI-, YPbPr- tai SCART-liitännää. Jos videokamerassa on ainoastaan Video (CVBS)- ja Audio L/R -liitäntä, liitä laite Video Audio L/R-SCART -sovittimen avulla SCART-liitännään.

Saat parhaimman mahdollisimman laadun, kun liität videokameran HDMI-kaapelilla television sivussa olevaan liitäntään.



Voit käyttää videokameran liittämiseen myös SCART-sovitinta.

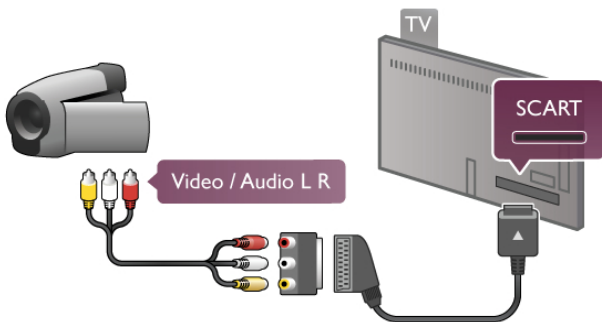

Tietokone

Voit liittää tietokoneen televisioon ja käyttää television ruutua tietokonenäyttönä.

VGA-liitäntä

Liitä tietokone television takaosan VGA-liitäntään VGA-kaapelilla ja käytä Audio L/R -kaapelia VGA Audion liittämiseen AUDIO IN - VGA/DVI -liitäntään.

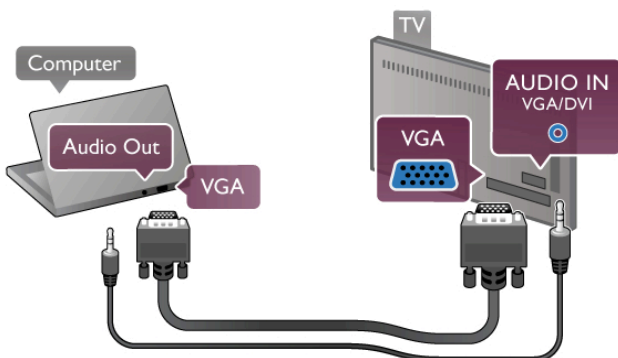

HDMI-liitäntä

Liitä tietokone televisioon HDMI-kaapelilla.

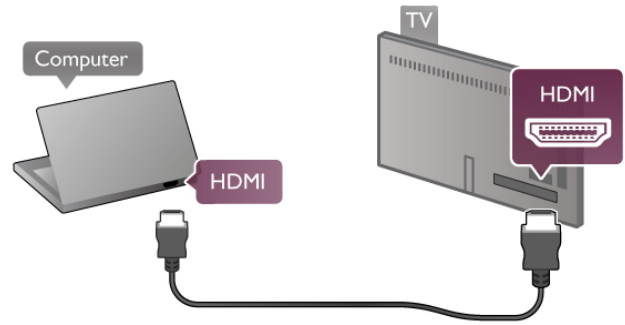

DVI-HDMI-liitäntä

Vaihtoehtoisesti voit liittää tietokoneen television takaosan HDMI-liitäntään DVI-HDMI-sovittimen avulla ja liittää Audio L/R -kaapelin AUDIO IN - VGA/DVI -liitäntään.

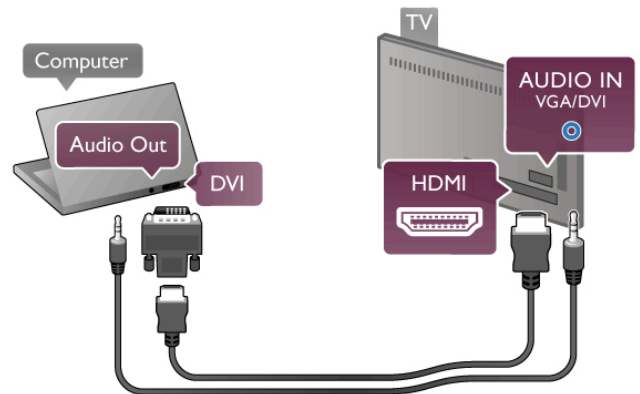

Ihanteelliset näytön asetukset

Jos tietokoneesi on lisätty Lähde-valikkoon (liitäntäluettelo) tietokone-tyyppisenä laitteena, televisiossa on automaattisesti ihanteelliset tietokoneasetukset.

Jos käytät tietokonetta elokuvien katsomiseen tai pelaamiseen, voit palauttaa television asetukset vastaamaan television katselua tai pelaamista.

TV:n ihanteellisen asetuksen määrittäminen manuaalisesti. . .

- 1 - Paina **↑**-painiketta, valitse **⚙️ Laitteisto** ja paina **OK**-painiketta.
- 2 - Valitse **TV-asetukset > Kuva > Peli tai tietokone** ja paina **OK**-painiketta.
- 3 - Valitse **Peli** (pelaamista varten) tai valitse **Pois** (elokuvan katsomista varten) ja paina **OK**-painiketta.
- 4 - Paina **↩️**-painiketta tarpeen vaatiessa toistuvasti poistuaksesi valikosta. Muista määrittää Peli tai tietokone -asetukset takaisin **Tietokone**-asetuksiin, kun lopetat pelaamisen.

Kuvasuhde - skaalaamaton

Automaattisten asetusten lisäksi voit myös määrittää kuvasuhteen skaalaamattomaksi (mustat palkit saattavat näkyä).

- 1 - Paina **≡** **OPTIONS**-painiketta valitse **≡ Asetukset** valikkoriviltä.
- 2 - Valitse **Kuvasuhde > Skaalaamaton** ja paina **OK**-painiketta.

Katso yhteenveto tuetuista näyttöresoluutioista painamalla **ohjeessa ≡ Luettelo** -painiketta ja etsimällä aihe **Näyttöresoluutiot**.

Asetusvalikko

Paina **ohjeessa**  **Luettelo** -painiketta ja etsi haluamasi aihe aakkosellisesta luettelosta. Katso lisätietoa Ohje-sivulta valitsemalla aihe ja painamalla OK-painiketta.

TV-jalusta ja seinäkiinnitys

TV-jalusta

Sijoita jalustalla oleva TV aina tukevalle pinnalle. Kiinnitysohjeet löytyvät television mukana tulleesta pika-aloitusoppaasta.



Jos olet hukannut oppaan, voit ladata sen osoitteesta www.philips.com. Etsi ladattava pika-aloitusopas television tyyppinumeron avulla.

Lue kohta Seinäkiinnitys valitsemalla  **Luettelo**, ja saat lisätietoja television kiinnittämisestä seinälle.

Seinäkiinnitys

Katso TV:n pikaoppaasta televisiollesi sopivan seinätelineen malli. Ohjeet television kiinnittämiseen seinälle ovat ostamasi seinätelineen käyttöohjeissa.

Varoitus

Lue kaikki seinätelineen turvaohjeet huolellisesti, ennen kuin kiinnität TV:n seinälle. TP Vision Netherlands B.V. ei vastaa virheellisestä seinäkiinnityksestä, jonka seurauksena tapahtuu onnettomuus.

Turvallisuus ja hoito

Turvallisuus

Tutustu kaikkiin turvallisuusohjeisiin ennen television käyttämistä. Takuu raukeaa, jos mahdolliset vahingot johtuvat ohjeiden laiminlyömisestä.

Sähköiskun tai tulipalon vaara!

- Älä koskaan altista televisiota sateelle tai vedelle. Älä aseta nestettä sisältäviä astioita, kuten maljakoita, television lähelle. Jos nestettä kaatuu television päälle tai sisään, irrota televisio heti pistorasiasta. Ota yhteys asiakastukeen, jotta televisio tarkastetaan ennen käyttöä.
- Älä altista televisiota, kaukosäädintä tai paristoja kuumuudelle. Älä laita niitä palavien kynttilöiden, tulen tai muiden lämmönlähteiden lähelle tai suoraan auringonvaloon.
- Älä koskaan laita esineitä ilmastointiaukkoihin tai muihin TV:n aukkoihin.
- Älä laita painavia esineitä virtajohdon päälle.
- Älä kohdista pistokkeisiin liikaa painoa. Löystyneet pistokkeet saattavat aiheuttaa valokaaria tai tulipalon. Varmista, ettei virtajohto kiristy televisiota käännettäessä.
- Irrota TV verkkovirasta irrottamalla television virtajohto. Irrota virtajohto aina vetämällä pistokkeesta, ei johdosta. Varmista, että virtajohdon pistoke on helposti irrotettavissa ja pistorasia on kätevässä paikassa.

Loukkaantumisen tai television vaurioitumisen vaara!

- Yli 25 kiloa painavan television nostaminen ja kantaminen vaatii kaksi ihmistä.
- Jos asennat television jalustalle, käytä vain mukana toimitettua jalustaa. Kiinnitä jalusta hyvin televisioon. Sijoita televisio tasaiselle alustalle, joka kestää television ja jalustan painon.
- Jos kiinnität television seinälle, varmista, että seinäteline kestää television painon. TP Vision Netherlands B.V. ei vastaa virheellisestä seinäkiinnityksestä, jonka seurauksena tapahtuu onnettomuus tai vahinko.
- Tuotteessa on lasisia osia. Käsittele tuotetta varovasti, jotta ei synny vammoja tai vaurioita.

Television vaurioitumisen vaara!

Ennen kuin liität TV:n pistorasiaan, varmista, että virran jännite vastaa TV:n takapaneeliin painettua arvoa. Älä liitä televisiota pistorasiaan, jos jännite ei ole sama.

Lasten loukkaantumisen vaara!

Voit estää TV:n kaatumisen ja lasten loukkaantumisen noudattamalla seuraavia ohjeita:

- Älä koskaan sijoita TV:tä tasolle, jonka päällä on liina tai muuta materiaalia, joka voidaan vetää pois.
- Varmista, että mikään TV:n osa ei ole tason reunan ulkopuolella.
- Älä koskaan sijoita TV:tä korkeiden huonekalujen (kuten kirjahyllyn) päälle kiinnittämättä sekä huonekalua että TV:tä seinään tai sopivaan tukeen.
- Kerro lapsille vaaroista, joita saattaa aiheutua, jos he kiipeävät huonekalujen päälle ulottuakseen televisioon.

Paristot ovat nieltynä vaarallisia!

Kaukosäätimessä saattaa olla nappiparistot, jotka ovat nieltynä vaarallisia. Pidä aina paristot poissa pikkulasten ulottuvilta.

Ylikuumentumisen vaara!

Älä koskaan sijoita televisiota ahtaaseen tilaan. Jätä television ympärille vähintään 10 cm tilaa, jotta ilma pääsee kiertämään. Varmista, että verhot tai muut esineet eivät peitä television ilmastointiaukkoja.

Ukonilmat

Irrota televisio pistorasiasta ja antennista ukonilman ajaksi. Älä kosketa ukonilman aikana mitään television osaa, virtajohtoa tai antennikaapelia.

Kuulovaurion vaara!

Vältä kuulokkeiden käyttöä suurilla äänenvoimakkuuksilla tai pitkiä aikoja.

Alhaiset lämpötilat

Jos televisiota kuljetetaan alle 5 °C:n lämpötilassa, pura televisio pakkauksestaan ja odota, kunnes laitteen lämpötila on sama kuin huoneen lämpötila, ennen kuin liität television verkkovirtaan.

Sähköhäiriöt

Jos laite ei palaudu edelliseen käytettyyn tilaan ulkoisten sähköhäiriöiden (kuten staattisen purkauksen) vuoksi, käyttäjän toimia tarvitaan.

Kuvaruudun hoitaminen

- Älä kosketa, paina, hankaa tai iske näyttöä millään esineellä.
- Irrota television verkkojohto ennen puhdistusta.
- Puhdista TV ja sen kehys pyyhkimällä ne kevyesti pehmeällä, kostealla liinalla. Vältä koskemasta Ambient LED -valoihin television takaosassa. Älä koskaan käytä alkoholia, kemikaaleja tai kodin yleispuhdistusaineita laitteen puhdistamiseen.
- Pyyhi vesipisarot pois mahdollisimman nopeasti, jotta kuvaruutu ei vahingoitu eivätkä värit haalene.
- Vältä liikkumattomia kuvia. Liikkumattomilla kuvilla tarkoitetaan kuvia, jotka jäävät ruutuun pitkäksi aikaa. Liikkumattomia kuvia ovat näyttövalikot, mustat palkit, kellonaikanäytöt jne. Jos käytät liikkumattomia kuvia, vähennä näytön kontrastia ja kirkkautta, jotta näyttö ei vahingoittuisi.

Lämpötila ja ilmankosteus

Joskus harvoin vähäistä veden tiivistymistä saattaa esiintyä (joissakin malleissa) television näytön sisäpinnalla lämpötilan ja ilmankosteuden mukaan. Voit estää tämän pitämällä TV:n poissa suorasta auringonpaisteesta, kuumuudesta tai runsaasta kosteudesta. Jos kosteutta tiivistyy televisioon, se häviää itsestään, kun TV on ollut käynnissä muutamia tunteja. Tiivistynyt kosteus ei vahingoita TV:tä tai heikennä sen toimintaa.



Käyttöönotto

Käynnistys ja sammutus

Varmista, että virtajohto on kytketty televisioon, ennen kuin käynnistät television.

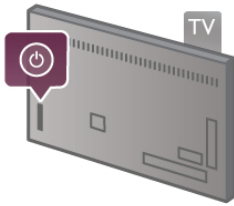
Jos television punainen merkkivalo ei pala, paina television takaosassa oikealla olevaa pientä -painiketta. Televisio siirtyy valmiustilaan ja punainen merkkivalo syttyy.



Kun televisio on valmiustilassa, paina kaukosäätimen -painiketta television käynnistämiseksi. Television voi käynnistää myös painamalla **CH+**, **CH-** ja -painikkeita.



Valo syttyy nopeasti

Voit käynnistää television tavallista nopeammin määrittämällä television **Pikakäynnistys**-tilaan. Katso lisätietoja painamalla **ohjeessa**  **Luettelo** -painiketta ja katsomalla aihe **Pikakäynnistys**.

Valmiustilaan siirtyminen

Television voi siirtää valmiustilaan painamalla kaukosäätimen -painiketta.

Sammutus

Sammuta televisio painamalla television takaosassa oikealla olevaa pientä -painiketta. Punainen merkkivalo ei pala. Televisio on yhä kytketty verkkovirtaan, mutta kuluttaa mahdollisimman vähän energiaa. Jos haluat kytkeä virran kokonaan pois, irrota virtapistoke.

Irrota virtajohto aina vetämällä pistokkeesta, ei johdosta. Varmista, että virtajohdon pistoke on helposti irrotettavissa ja pistorasia on kätevässä paikassa.



Valo syttyy nopeasti

Pikakäynnistystä käyttämällä televisio käynnistyy tavallista nopeammin. Kun käynnistät valmiustilassa olevan television, kuva tulee ruutuun vain muutaman sekunnin kuluttua, jos Pikakäynnistys on käytössä.

Televisio muistaa päivittäiset katselutottumuksesi. Vähän ennen kuin nomaalisti käynnistäisit televisiosi, pikakäynnistys aktivoituu automaattisesti, minkä ansiosta voit käynnistää television nopeasti. Voit myös valita 3 kiinteää ajanjaksoa päivässä, joiden aikana television voi käynnistää nopeasti.

Kun palautat television takaisin valmiustilaan, pikakäynnistys pysyy aktiivisena ajanjakson loppuun asti.

Käyttöönotto

Voit ottaa pikakäynnistyksen käyttöön painamalla -painiketta. Valitse  **Laitteisto** ja paina **OK**-painiketta, ja asetusvalikko aukeaa.

Valitse **TV-asetukset** > **Yleisasetukset** > **Pikakäynnistys** > **Aktiivointi**. Voit valita joko automaattisen tai manuaalisen vaihtoehdon.

- Automaattinen

Valitse **Automaattinen**, jos haluat aktivoida pikakäynnistyksen automaattisesti. Televisio muistaa katselutottumuksesi ja aktivoi pikakäynnistyksen näinä ajanjaksoina. Kun valitset automaattisen vaihtoehdon, televisio voi määrittää neljä 1 tunnin mittaista ajanjaksoa.

- Manuaalinen

Valitse **Manuaalinen**, jos haluat aktivoida pikakäynnistyksen 3 kiinteän ajanjakson aikana päivässä. Voit esimerkiksi määrittää yhden ajanjakson aamulle, yhden keskipäivällä ja yhden illalle. Voit määrittää aikavälin jokaiselle ajanjaksolle haluamasi mukaan. Jos olet valinnut manuaalisen vaihtoehdon pikakäynnistykseksi, voit valita myös **Valmiustilan viive** -vaihtoehdon. Kun Valmiustilan viive on valittuna, voit määrittää television pitämään pikakäynnistyksen aktiivisena jonkin aikaa sen jälkeen, kun televisio on siirretty valmiustilaan. Viiveen voi säätää 1 tuntiin saakka 15 minuutin tarkkuudella.

Lisätiedot

Television kellon on toimittava kunnolla, jotta pikakäynnistys voidaan aktivoida.

Pikakäynnistyksen aktivointi ei voi ylittää 4 tunnin ajanjaksoa. Pikakäynnistys lisää energiankulutusta valmiustilassa.

Kaukosäädin



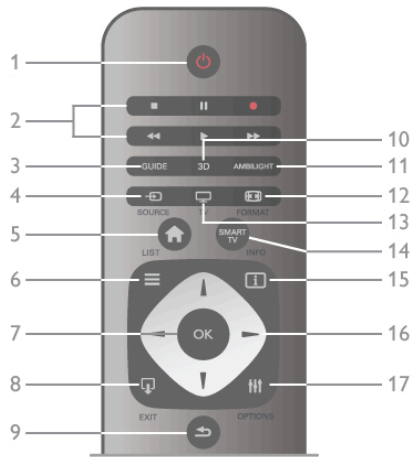

Päältä ladattava



1 - Valmiustila

Television viran kytkeminen tai valmiustilaan siirtäminen.

2 - Toisto- ja tallennus-painikkeet

Toista ► toistaa • Keskeytä  keskeyttää toistamisen • Pysäytä  pysäyttää toistamisen • Kela taaksepäin  kela taaksepäin • Kela eteenpäin  kela eteenpäin • Tallenna  tallentaa

3 - GUIDE

TV-opiaan avaaminen ja sulkeminen.

4 - SOURCE

Liitântäluettelon avaaminen ja sulkeminen.

5 - Aloitusvalikko

Aloitussivun avaaminen ja sulkeminen.

6 - LIST

Kanava-, valokuva-, musiikki- tai videoluettelon avaaminen tai sulkeminen.

7 - OK-painike

Valinnan vahvistaminen.

8 - EXIT

Viimeksi valittuun liitettyyn laitteeseen, kuten digitaalivastaanottimeen, palaaminen.

9 - Takaisin

Viimeksi valitulle kanavalle palaaminen. Valikosta poistuminen ilman asetusten muuttamista. Viimeksi valitulle teksti-TV- tai Smart TV:n internet-sivulle palaaminen.

10 - 3D

3D-valikon avaaminen ja sulkeminen.

11 - AMBILIGHT

Ambilight-toiminnon käyttöön ottaminen ja sen poistaminen käytöstä. Ambilight-toiminnon siirtäminen valmiustilaan.

12 - FORMAT

Kuvaformaatti-valikon avaaminen ja sulkeminen.

13 - TV

TV:n katselemisen käynnistäminen.

14 - SMART TV

Smart TV -aloitussivun avaaminen.

15 - INFO

Info-sivun avaaminen ja sulkeminen.

16 - Nuolipainikkeet

Selaaminen ylös, alas, vasemmalle tai oikealle.

17 - OPTIONS

Asetusvalikon avaaminen tai sulkeminen.

Pohjassa

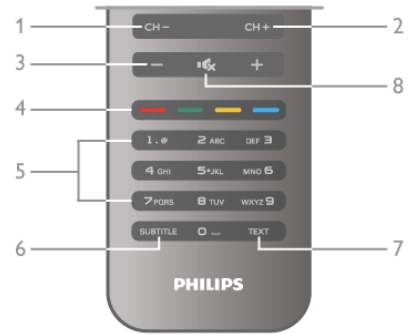

1 - CH-, kanava -

Kanavalistan edelliselle kanavalle, teksti-TV:n edelliselle sivulle tai levyn edelliselle kohtaan siirtyminen.

2 - CH+, kanava +

Kanavalistan seuraavalle kanavalle, teksti-TV:n seuraavalle sivulle tai levyn seuraavaan kohtaan siirtyminen.

3 - Äänenvoimakkuus - ja +

Äänenvoimakkuuden säätäminen.

4 - Väripainikkeet

Vaihtoehtojen suora valinta.

5 - Numeropainikkeet ja kirjoitusnäppäimistö

TV-kanavan valitseminen suoraan tai tekstin kirjoittaminen.

6 - SUBTITLE

Tekstityksen käynnistäminen, sen poistaminen käytöstä ja sen käynnistäminen, kun ääni on mykistetty.

7 - TEXT

Teksti-TV:n avaaminen ja sulkeminen.

8 - Mykistäminen

Äänen mykistäminen tai mykistyneen poistaminen.

Infrapunatunnistin

Osoita kaukosäätimellä aina television etuosassa sijaitsevaa infrapunatunnistinta.



Akut

Kun haluat vaihtaa paristot, avaa kaukosäätimen takana oleva paristolokero.

1 - Paina kevyesti kaukosäätimen takapuolella olevaa nuolta ja liu'uta paristolokeron kantta nuolen suuntaan, kunnes kansi aukeaa.

2 - Vaihda paristojen tilalle kaksi uutta AAA-LR03-1.5V -paristoa. Varmista, että paristojen plus- ja miinusnavat osoittavat oikeisiin suuntiin.

3 - Aseta paristolokeron kansi paikalleen ja liu'uta kansi takaisin paikalleen, kunnes se napsahtaa.

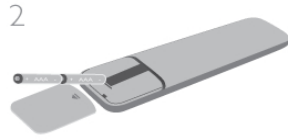

Poista paristot kaukosäätimestä, jos se on käyttämättä pitkään. Hävitä paristot niiden hävittämistä koskevien säädösten mukaisesti.

Katso lisätietoja painamalla **ohjeessa** **Luettelo** -painiketta ja etsimällä aihe **Käytön lopettaminen**.



Puhdistaminen

Kaukosäätimessä on naamuuntumaton pinnoite.

Puhdista kaukosäädin pehmeällä, kostealla liinalla. Älä käytä alkoholia, kemikaaleja tai kodin yleispuhdistusaineita TV:n tai kaukosäätimen puhdistamiseen.

3.3 TV:n katseleminen

Kanavat

Kanavan vaihtaminen

Voit katsella TV-kanavia painamalla **TV** -painiketta. TV siirtyy viimeksi katsellulle TV-kanavalle.

Vaihtoehtoisesti voit avata Koti-valikon painamalla **Katso TV:tä** ja painaa **OK**-painiketta.



Kanavan vaihtaminen

Voit vaihtaa kanavaa **CH+**- tai **CH-**-painikkeella. Jos tiedät kanavan numeron, valitse se numeropainikkeilla. Voit vaihtaa kanavaa heti painamalla **OK**-painiketta, kun olet valinnut numeron.

Voit palata aiemmin virtetellylle kanavalle painamalla -painiketta.

Vaihtaminen kanavalle kanavaluettelosta

Kun katselet TV-kanavaa, voit avata kanavaluettelon painamalla **LIST** -painiketta.

Valitse luettelo välilehtiriviltä.

Siirry kanavaluettelossa TV- tai radiokanavalle. Kun TV- tai radiokanavan kuvake on korostettuna, siirry kanavalle painamalla **OK**-painiketta.

Kanavaluettelossa voi olla useita kanavasivuja. Voit näyttää seuraavan tai edellisen sivun **CH-** tai **CH+**-painikkeella. Voit sulkea kanavaluettelot vaihtamatta kanavaa painamalla uudelleen **LIST** -painiketta.

Radiokanavat

Jos digitaalisia lähetyksiä on saatavana, digitaaliset radiokanavat asennetaan asennuksen aikana. Radiokanavalle siirytään samalla tavalla kuin televisiokanavallekin. DVB-C-kanava-asennuksessa radioasemat alkavat yleensä kanavanumerosta 1001.

Asetukset kanavilla

Kun katselet TV-kanavaa, käytettävissä olevat asetukset vaihtelevat kanavan tyyppin (analoginen tai digitaalinen) tai määrittämiäsi TV-asetusten mukaan.

Asetusten avaaminen

Kun katselet TV-kanavaa, paina **OPTIONS** ja valitse **Asetukset** -välilehti valikkoriviltä.



Erytisryhmille

Kun Erytisryhmille-ominaisuus on käytössä, voit määrittää kuulo- ja näkövammaisille tarkoitettuja asetuksia.

Katso lisätietoja painamalla **ohjeessa** **Luettelo** -painiketta ja etsimällä aihe **Erytisryhmille**.

Videovalinta

Digitaaliset televisiokanavat voivat tarjota useita videosignaaleita (monisyöttölähetykset), erilaisia katselupisteitä tai kuvakulmia samasta tapahtumasta tai eri ohjelmia samalla kanavalla. Televisio ilmoittaa saatavilla olevista monisyöttökanaavista ohjeviestillä.

Tekstitys

Valittavissa ovat **Tekstitys käytössä** ja **Tekstitys pois käytöstä**. Kun valitset **Mute-toiminnossa**, tekstitys näkyy ainoastaan, kun ääni on mykistetty -painikkeella.

Tekstityskieli

Digitaalisissa lähetyksissä voit valita käytettävissä olevan tekstityskielen tilapäisesti, jos mikään haluamistasi kielistä ei ole käytettävissä.

Katso lisätietoja painamalla **ohjeessa**  **Luettelo** -painiketta ja etsimällä aihe **Tekstitys**.

Äänen kielet

Digitaalisissa lähetyksissä voit valita käytettävissä olevan äänen kielen tilapäisesti, jos mikään haluamistasi kielistä ei ole käytettävissä.

Katso lisätietoja painamalla **ohjeessa**  **Luettelo** -painiketta ja etsimällä aihe **Äänen kieli**.

Dual I-II

Jos äänisignaali sisältää kaksi äänen kieltä, mutta toinen - tai kumpikaan - kielimerkintä ei näy, tämä vaihtoehto on käytettävissä.

Yleinen liittymä

Jos esimerkiksi Premium-sisältöä on saatavissa CA-moduulin kautta, voit määrittää palveluntarjoajan asetukset tällä asetuksella.

Tämän kanavan HbbTV

Voit estää HbbTV-palvelun HbbTV-kanavalla.

Katso lisätietoja painamalla **ohjeessa**  **Luettelo** -painiketta ja etsimällä aihe **HbbTV**.

Tila

Valitsemalla **Tila** voit näyttää kanavan tai katselemasi liitetyn laitteen tekniset tiedot (analoginen tai digitaalinen).

Kanavaluettelot

Kanavaluettelot

Kanavaluettelossa näet kaikki asennetut TV- ja radiokanavat.

Kaikki asennetut kanavat sisältävän **Kaikki**-kanavaluettelon kohdalla voit määrittää **Suosikkiohjelmat**-luettelon, näyttää asennetut **Radiokanavat** erikseen tai tarkistaa viimeksi lisätyt kanavat **Uusi**-luettelosta.

Vaihtaminen kanavalle kanavaluettelosta

Kun katselet TV-kanavaa, voit avata kanavaluettelot painamalla  **LIST** -painiketta.

Valitse jokin kanavaluettelo.



Siirry kanavaluettelossa TV- tai radiokanavalle. Kun TV- tai radiokanavan kuvake on korostettuna, siirry kanavalle painamalla **OK**-painiketta.

Kanavaluettelossa voi olla useita kanavasivuja. Voit näyttää seuraavan tai edellisen sivun **CH-** tai **CH+**-painikkeella. Voit sulkea kanavaluettelot vaihtamatta kanavaa painamalla uudelleen  **LIST** -painiketta.

Merkitseminen suosikiksi

Kanavaluettelossa **Kaikki** voit merkitä minkä tahansa kanavan suosikkikanavaksi.

Siirry kanavan kohtaan luettelossa ja paina  **Merkitse suosikiksi** -painiketta. Kanava lisätään Suosikkiohjelmat-kanavaluetteloon.

Kanavaluettelon asetukset

Kun kanavaluettelo on näkyvässä, näet seuraavat asetukset painamalla  **OPTIONS**-painiketta:



- Digitaalinen/analoginen
- Rajoitukseton/salattu
- Lukitse
- Avaa



Kanavalogot

TV voi näyttää useimpien kanavien logon. Jos haluat piilottaa logot, voit poistaa ne käytöstä.

Kanavalogojen poistaminen käytöstä . . .

- 1 - Paina  -painiketta, valitse  **Laitteisto** ja paina **OK**-painiketta.
- 2 - Valitse **TV-asetukset** > **Yleisasetukset** > **Kanavalogot** ja paina **OK**-painiketta.
- 3 - Valitse **Pois** ja paina **OK**-painiketta.
- 4 - Sulje valikko painamalla  -painiketta, tarvittaessa toistuvasti.

Kanavien nimen vaihtaminen

Voit nimetä kanavia uudelleen kaikissa kanavaluetteloissa.

- 1 - Siirry kanavaluettelossa sen kanavan kohdalle, jonka haluat nimetä uudelleen.
- 2 - Paina  **Nimeä uudelleen** -painiketta.

Tekstin kirjoittaminen

Voit kirjoittaa tekstiä valitsemalla tekstikentän nuolipainikkeilla. Kirjoita merkkejä kaukosäätimen painikkeilla tekstiviestin tapaan. Näppäimistö tulee näyttöön heti, kun alat kirjoittaa. Voit valita pienet tai isot kirjaimet, erikoismerkit ja askelpalauttimen väripainikkeilla.

Merkin voi poistaa painamalla  -painiketta.

Kun haluat lopettaa uudelleennimeämisen, valitse **Valmis**.



Jos kaukosäätimen takana on näppäimistö, voit käyttää myös sitä.

Katso lisätietoja painamalla **ohjeessa**  **Luettelo** -painiketta ja etsimällä aihe **Kaukosäätimen näppäimistö**.

Kanavien järjestyksen muuttaminen

Voit järjestää kanavat uudelleen Suosikkiohjelmat-kanavaluettelossa.

Katso lisätietoja painamalla **ohjeessa**  **Luettelo** -painiketta ja etsimällä aihe **Suosikkikanavat**.

Suosikkikanavat

Voit luoda suosikkikanavaluettelon, joka sisältää ainoastaan ne kanavat, joita haluat katsoa. Kun suosikkikanavaluettelo on valittu, näet ainoastaan suosikkikanavasi selatessasi kanavia.

Suosikkikanavaluettelon luominen

1 - Kun katselet TV-kanavaa, voit avata kanavaluettelot painamalla  **LIST** -painiketta.

2 - Valitse **Suosikkiohjelmat**.

3 - Jos luettelo on tyhjä, TV kehottaa lisäämään kanavia heti. Paina **OK**-painiketta.

4 - Valitse kanava nuolipainikkeilla ja merkitse se suosikkikanavaksi painamalla **OK**-painiketta. Kanavien järjestyksessä suosikkiluettelossa määräytyy lisäysjärjestyksen mukaan.

Suosikkien lisääminen tai poistaminen

Voit lisätä tai poistaa suosikkikanavia suosikkikanavaluettelosta avaamalla luettelon, painamalla  **OPTIONS** -painiketta, valitsemalla **Lisää tai poista suosikkeja** ja painamalla **OK**-painiketta.

Valitse kanava nuolipainikkeilla ja lisää se suosikkiluetteloon tai poista se luettelosta painamalla **OK**-painiketta.

Järjestäminen uudelleen

Voit järjestää kanavat uudelleen Suosikkiohjelmat-kanavaluettelossa.

1 - Korosta siirrettävä kanava **Suosikkiohjelmat**-kanavaluettelossa.

2 - Paina  **Siirrä**-painiketta.

3 - Siirrä kanava haluamaasi kohtaan nuolipainikkeilla. Voit määrittää uuden sijainnin myös suoraan numeropainikkeilla.

4 - Vahvista sijainti painamalla **OK**-painiketta. Voit peruuttaa siirron painamalla  **Peruuta** -painiketta.

Voit valita toisen kanavan ja tehdä toimenpiteen uudestaan.

Suosikkien lisääminen tai poistaminen muissa kanavaluetteloissa

Voit merkitä TV- ja radiokanavia suosikeiksi **Kaikki**-, **Radio**- ja **Uusi**-kanavaluettelossa.



Korosta jossakin niistä kanava, jonka haluat lisätä suosikkiluetteloon, ja paina  **Merkitse suosikiksi** -painiketta. Kanava merkitään tähdellä  ja lisätään suosikkikanavaluetteloon.

Voit poistaa kanavan suosikkikanavasta korostamalla sen missä tahansa kanavaluettelossa ja painamalla  **Poista suosikki**. Kanava poistetaan suosikkikanavaluettelosta.

Child lock (Lapsilukko)

Voit estää lapsia katsomasta tiettyä kanavaa tai ohjelmaa lukitsemalla kanavan tai estämällä tiettyjen ikäluokituksen mukaisten ohjelmien katselun.

Kanavan lukitseminen

Voit lukita kanavia, joita et halua lasten katsovan. Jotta voit katsoa lukittua ohjelmaa, sinun on annettava lapsilukkokoodi. Jos haluat lukita kanavan, avaa **Kanavaluettelot** painamalla  **LIST** -painiketta. Valitse lukittava kanava missä tahansa luettelossa, paina  **OPTIONS** -painiketta ja valitse **Lukitse kanava**. Lukitun kanavan kohdalla on lukko  kanavaluettelossa. Voit poistaa kanavan lukituksen valitsemalla lukitun kanavan kanavaluettelosta ja valitsemalla **Lukitus pois**. Tarvitset lapsilukkokoodin.

Et voi lukita ohjelmia liitetyiltä laitteilta.

Vanhempien luokittelu

Joidenkin digitaalisten palveluntarjoajien ohjelmissa on ikäluokituksia. Jos luokitus on sama tai korkeampi kuin laitteeseen syöttämäsi lapsen ikä, ohjelman katselu estetään. Jotta voit katsoa estettyä ohjelmaa, sinun on annettava lapsilukkokoodi. Vanhempien luokittelu koskee kaikkia kanavia.

Ikäluokituksen asettaminen

Paina  -painiketta, valitse  **Laitteisto** ja paina **OK**-painiketta.

Valitse **Kanava-asetukset > Lapsilukko > Vanhempien luokittelu**.

Jotta voit valita ikäluokituksen, sinun on annettava nelinumeroinen lapsilukkokoodi. Jos lapsilukkokoodia ei ole vielä määritetty, voit määrittää sen nyt.

Kun olet antanut koodin, voit valita ikäluokituksen. Kun luokitus on yhtä suuri tai suurempi kuin sinun asettamasi ikäluokitus, ohjelman katselu estetään. Televisio kysyy koodia, jos ohjelmaa halutaan katsoa. Jotkin palveluntarjoajat estävät ainoastaan ohjelmat, joiden luokitus on asettamaasi ikäluokitusta suurempi.

Koodin muuttaminen

Voit vaihtaa nykyisen lapsilukkokoodin painamalla  -painiketta, valitsemalla  **Laitteisto** ja painamalla **OK**-painiketta.

Valitse **Kanava-asetukset > Lapsilukko > Muuta koodi**.

Anna nykyinen koodi ja sitten uusi koodi kahdesti. Tämän jälkeen uusi koodi on käytössä.

Unohtitko koodin?

Jos olet unohtanut lukonauvuskoodisi, soita paikalliseen kuluttajapalveluun. Puhelinnumero on television mukana toimitetussa oppaassa sekä osoitteessa www.philips.com/support.

Kanavien asennus

Kanavien päivittäminen

Automaattinen päivitys

Jos vastaanotat digitaalisia kanavia, televisio pystyy automaattisesti päivittämään uudet kanavat kanavaluetteloon. Voit päivittää kanavaluettelon myös itse.

Autom. kanavapäivitys

Televisio päivittää kanavat ja tallentaa uudet kanavat päivittäin kello 6.00. Uudet kanavat tallennetaan sekä **Kaikki**- että **Uusi**-kanavaluetteloon. Tyhjät kanavat poistetaan.

Jos uusia kanavia löytyy tai kanavia päivitetään tai poistetaan, ruutuun ilmestyy viesti, kun TV käynnistetään. Television on oltava valmiustilassa, jotta se päivittää kanavat automaattisesti.

Voit poistaa käynnistettäessä näkyvän viestin käytöstä painamalla **🏠**-painiketta, valitsemalla **⚙️ Laitteisto** ja painamalla **OK**-painiketta.

Valitse **Kanava-asetukset** ja paina **OK**-painiketta.

Valitse **Kanavan asennus > Kanavapäivitysviesti > Pois**.

Voit poistaa kanavien automaattisen päivityksen käytöstä painamalla **🏠**-painiketta, valitsemalla **⚙️ Laitteisto** ja painamalla **OK**-painiketta.

Valitse **Kanava-asetukset** ja paina **OK**-painiketta. Valitse **Kanavan asennus > Autom. kanavapäivitys > Pois**.

Päivityksen käynnistäminen

Voit käynnistää päivityksen itse painamalla **🏠**-painiketta, valitsemalla **⚙️ Laitteisto** ja painamalla **OK**-painiketta.

Valitse **Kanavien haku** ja paina **OK**-painiketta.

Valitse **Päivitä kanavat** ja seuraa ruudussa olevia ohjeita. Päivitys saattaa kestää muutaman minuutin.

Joissakin maissa automaattinen kanavapäivitys tapahtuu, kun televisiota katsellaan tai kun se on valmiustilassa.

Uudet kanavat

Automaattisen kanavapäivityksen lisäämät uudet kanavat löytyvät helposti **Uusi**-kanavaluettelosta. Samat uudet kanavat tallennetaan myös **Kaikki**- tai **Radio**-kanavaluetteloon.

Uudet kanavat pysyvät Uusi-kanavaluettelossa niin kauan kuin et merkitse niitä suosikeiksi tai et katsele niitä.

Katso lisätietoja kanavien merkitsemisestä suosikeiksi painamalla **ohjeessa ≡ Luettelo** -painiketta ja etsimällä aihe **Suosikkikanavat**.

Kanavien asentaminen uudelleen

Voit etsiä kanavia ja asentaa niitä uudelleen ja jättää kaikki muut television asetukset ennalleen. Voit myös asentaa television kokonaan uudelleen.

Jos lapsilukkokoodi on määritetty, tarvitset sen, jotta voit asentaa kanavat uudelleen.

Kanavien asentaminen uudelleen

Vain kanavien asentaminen uudelleen . . .

1 - Paina **🏠**-painiketta, valitse **⚙️ Laitteisto** ja paina **OK**-painiketta.

2 - Valitse **Kanavien haku > Asenna kanavat uudelleen** ja paina **OK**-painiketta.

3 - Valitse **Antenni (DVB-T)** tai **Kaapeli (DVB-C)**. Kanavahaku voi kestää muutaman minuutin. Seuraa ruudun ohjeita.

Kaikkien kanavien asentaminen uudelleen

Koko television asentaminen uudelleen . . .

1 - Paina **🏠**-painiketta, valitse **⚙️ Laitteisto** ja paina **OK**-painiketta.

2 - Valitse **TV-asetukset > Asenna TV uudelleen** ja paina **OK**-painiketta. Asennus voi kestää muutaman minuutin. Seuraa ruudun ohjeita.

Tehdasasetukset

Tehdasasetukset palauttaa television alkuperäiset kuva-, ääni- ja Ambientlight-asetukset.

Alkuperäisten tehdasasetusten palauttaminen . . .

1 - Paina **🏠**-painiketta, valitse **⚙️ Laitteisto** ja paina **OK**-painiketta.

2 - Valitse **TV-asetukset > Yleisasetukset > Tehdasasetukset** ja paina **OK**-painiketta.

3 - Vahvista painamalla **OK**-painiketta.

4 - Sulje valikko painamalla **↩️**-painiketta, tarvittaessa toistuvasti.

Kanavaluettelon kopiointi

Johdanto

Kanavaluettelon kopiointi on tarkoitettu jälleenmyyjien ja ammattilaisten käyttöön.

Kanavaluettelon kopiointitoiminnon avulla televisioon asennetut kanavat voi kopioida toiseen saman sarjan Philips-televisioon. Kanavaluettelon kopioinnin avulla säästyt aikaa viedältä kanavien haulta, kun voit ladata televisioon esimääritetyn kanavaluettelon. Kopioitava tiedosto on pieni ja mahtuu mihin tahansa USB-muistilaitteeseen.

Vaatimukset

- Molempien televisioiden on oltava saman vuoden mallia.
- Molempien televisioiden tyyppinumeroissa on sama DVB-loppuliite (H, K, M, T tai D/00) ja molempien maaksi on valittu sama maa.
- Molemmissa televisioissa on käytössä sama laitteistotyyppi. Tarkista laitteistotyyppi television tyyppikilvestä television taustapuolelta. Yleensä tyyppinä on Q . . . LA
- Molemmissa televisioissa on yhteensopivat ohjelmistoversiot. Ladatessasi ruutuun tulee varoitus, jos ohjelmistoversiot eivät ole yhteensopivat.

Nykyinen versio

Valitsemalla **Nykyinen versio** voit tarkistaa television ohjelmiston nykyisen version.

Kanavaluettelon kopioiminen

Kanavaluettelon kopioiminen

1 - Kytke televisioon virta, kun kanavat on asennettu. Liitä muistilaite.

2 - Paina **🏠**-painiketta, valitse **⚙️ Laitteisto** ja paina **OK**-painiketta.

3 - Valitse **TV-asetukset > Yleisasetukset > Kanavaluettelon kopiointi > Kopioi USB:lle** ja paina **OK**-painiketta. Jotta voit kopioida kanavaluettelon tästä televisiosta, sinulta ehkä kysytään lapsilukkokoodia, joka annoit asennuksen yhteydessä.

4 - Kun kanavat on kopioitu, voit irrottaa USB-muistilaitteen.

Nyt voit ladata kopioidun kanavaluettelon toiseen Philips-televisioon.

Kanavaluettelon lataaminen

Kopioidun kanavaluettelon lataaminen

Kanavaluettelon lataamistapa vaihtelee sen mukaan, onko TV valmiiksi asennettu.

TV, jota ei ole vielä asennettu

1 - Aloita asennus liittämällä pistoke pistorasiaan ja valitsemalla kieli ja maa. Voit ohittaa kanavien hakutoiminnon. Viimeistelee asennus.



2 - Liitä USB-muistilaite, jossa on toisesta televisiosta kopioitu kanavaluettelo.

3 - Aloita kanavaluettelon lataaminen painamalla **🏠**-painiketta, valitsemalla **⚙️ Laitteisto** ja painamalla **OK**-painiketta.



4 - Valitse **TV-asetukset > Yleisasetukset > Kanavaluettelon kopiointi > Kopioi televisioon** ja paina **OK**-painiketta. Sinulta ehkä kysytään television lapsilukkokoodia.

5 - Televisio ilmoittaa, jos kanavaluettelon kopiointi televisioon onnistui. Irrota USB-muistilaite.



Asennettu televisio

1 - Tarkista television maa-asetus. (Voit tarkistaa asetuksen painamalla -painiketta, valitsemalla  **Laitteisto** ja painamalla **OK**-painiketta. Valitse **Kanavien haku > Asenna kanavat uudelleen** ja paina **OK**-painiketta. Paina -painiketta ja valitse myöhemmin **Peruuta**, kun haluat poistua kanavien hakutoiminnosta.)

Jos maa-asetus on oikein, jatka vaiheeseen 2.

Jos maa-asetus ei ole oikein, sinun on aloitettava uudelleenasetus. Aloita uudelleenasetus painamalla -painiketta, valitsemalla  **Laitteisto** ja painamalla **OK**-painiketta. Valitse **Kanavien haku > Asenna kanavat uudelleen > OK**. Valitse nykyinen maa ja ohita Kanavien haku. Viimeistele asennus. Kun olet valmis, palaa vaiheeseen 2.

2 - Liitä USB-muistilaite, jossa on toisesta televisiosta kopioitu kanavaluettelo.



3 - Aloita kanavaluettelon lataaminen painamalla -painiketta, valitsemalla  **Laitteisto** ja painamalla **OK**-painiketta.

4 - Valitse **TV-asetukset > Yleisasetukset > Kanavaluettelon kopiointi > Kopioi televisioon** ja paina **OK**-painiketta. Sinulta ehkä kysytään television lapsilukkokoodia.

5 - Televisio ilmoittaa, jos kanavaluettelon kopiointi televisioon onnistui. Irrota USB-muistilaite.

DVB-T tai DVB-C

Jos maassasi lähetetään sekä DVB-T- että DVB-C-lähetys, ja tämä televisio on valmistettu vastaanottamaan sekä maasi DVB-T- että DVB-C-lähetys, sinun on valittava TV-kanavien asentamisen aikana DVB-T tai DVB-C.

Jos haluat vaihtaa DVB-asetusta uuden kanavan asentamiseksi, paina -painiketta, valitse  **Laitteisto** ja paina **OK**-painiketta.

Valitse **Kanava-asetukset** ja paina **OK**-painiketta.

Valitse **Kanavan asennus > Antenniliitäntä > Antenni tai Kaapeli (DVB-C)** ja paina **OK**-painiketta. Valitse haluamasi DVB-asetus.

DVB-C-kanavien asennus

Kaikki DVB-C-asetukset on määritetty automaattisiksi käytön helpottamiseksi.

Jos olet saanut DVB-C-kaapeliyhtiöltä tietyt asetukset, kuten verkkotunnuksen tai verkon taajuuden, anna ne, kun TV kysyy niitä asennuksen aikana.

Viittämisasetuksia (täysi tai pikahaku) on ehkä muutettava tai tietty symbolinopeus on ehkä määritettävä **Asetukset**-valikosta asennuksen aikana. Kun aiot määrittää **Symbolinopeus**-asetuksen, määritä sen arvoksi ensin **Manuaalinen**.

Kanavanumeroiden ristiriidat

Joissakin maissa eri TV-kanavilla (televisioyhtiöillä) voi olla käytössä sama kanavanumero. TV näyttää asennuksen aikana kanavanumeroiden ristiriitojen luettelon. Sinun on valittava, minkä TV-kanavan haluat asentaa milläkin kanavanumerolla.

DVB-T + DVB-C

Jos voit käyttää sekä DVB-T-antennituloa että DVB-C-tuloa, voit määrittää television molempia varten. Asenna ensin toinen järjestelmä ja sitten toinen ja määritä tarvittavat asetukset. Kun järjestelmät on asennettu, voit katsella haluamasi järjestelmän kanavia vaihtamalla antennin tulosignaalia television takana olevassa **antenniliitännässä** ja valitsemalla asianmukaisen järjestelmän.

Lisätietoja DVB-T- tai DVB-C-asetuksen valitsemisesta on edellä.

Vastaanottoalaatu

Jos vastaanotat digitaalisia kanavia, voit tarkistaa kanavasignaalin laadun ja vahvuuden.





Jos käytössäsi on antenni, voit yrittää parantaa vastaanoton laatua siirtämällä antennia.

Jos haluat tarkistaa digitaalisen kanavan vastaanottoalaadun, vaihda kanavalle.

Paina -painiketta, valitse  **Laitteisto** ja paina **OK**-painiketta.

Valitse **Kanava-asetukset** ja paina **OK**-painiketta. Valitse **Kanavan asennus > Digitaalivastaanoton testi** ja paina **OK**-painiketta.



Kanavan taajuusalue näkyy ruudussa. Jos vastaanotto on heikko, voit siirtää antennia. Tarkista taajuuden signaalin laatu uudelleen valitsemalla **Haku** ja painamalla **OK**-painiketta.

Voit valita tietyn digitaalisen taajuuden itse kaukosäätimen numeropainikkeilla. Voit myös valita taajuuden, viedä nuolet numeron kohtaan - ja -painikkeella ja muuttaa numeroa - ja -painikkeella. Voit tarkistaa taajuuden valitsemalla **Haku** ja painamalla **OK**-painiketta.

Jos vastaanottimesi toimii kaapeliverkossa, valittavissa ovat toiminnot **Symbolinopeustila** ja **Esimääritetyt symbolinopeudet**. Valitse Symbolinopeustilaksi **Auto**, ellei ole saanut kaapeliyhtiöltä tiettyä symbolinopeuden arvoa. Voit kirjoittaa saamasi arvon Symbolinopeus-kenttään numeropainikkeilla.

Manuaalinen asennus

Analogiset televisiokanavat voidaan virittää yksitellen manuaalisesti.

Jos haluat asentaa analogiset kanavat manuaalisesti, paina -painiketta, valitse  **Laitteisto** ja paina **OK**-painiketta.

Valitse **Kanava-asetukset** ja paina **OK**-painiketta.

Valitse **Kanavan asennus > Analoginen: manuaalinen asennus** ja paina **OK**-painiketta.

1 - Järjestelmä



Määritä TV-järjestelmä valitsemalla **Järjestelmä** ja painamalla **OK**-painiketta.

Valitse maa tai maailmanosa, jossa olet tällä hetkellä.

2 - Etsi kanava

Etsi kanava valitsemalla **Etsi kanava** ja painamalla **OK**-painiketta. Valitse **Haku** ja paina **OK**-painiketta. Voit myös syöttää taajuuden itse. Jos vastaanotto on heikko, valitse uudelleen **Haku**. Jos haluat tallentaa kanavan, valitse **Valmis** ja paina **OK**-painiketta.

3 - Hienosäätö

Voit hienosäätää kanavan valitsemalla **Hienosäätö** ja painamalla **OK**-painiketta. Hienosäädä kanava - ja -painikkeella.

Jos haluat tallentaa löytyneen kanavan, valitse **Valmis** ja paina **OK**-painiketta.

4 - Tallennus

Voit tallentaa kanavan nykyisellä tai uudella kanavanumerolla. Valitse **Tallenna nykyinen kanava** tai **Tallenna uutena kanavana**.

Voit toistaa vaiheet, kunnes kaikki analogiset televisiokanavat on asennettu.

Kuvasuhde

Jos mustat palkit näkyvät kuvan ylä- ja alapuolella tai vasemmalla ja oikealla puolella, voit säätää kuvasuhdetta niin, että kuva täyttää ruudun kokonaan.

Kun katsot televisiokanavaa, avaa **FORMAT** -painikkeella **Kuvasuhde**-valikko.

Valitse kuvasuhde luettelosta ja paina **OK**-painiketta.

Kuvamuodot

Seuraavat kuvasuhteet ovat käytettävissä ruudussa näkyvän kuvan mukaan:

• Automaattinen täyttö

Suurentaa kuvan automaattisesti ruudun kokoiseksi. Kuvassa on mahdollisimman vähän häiriöitä, tekstitys jää näkyviin. Ei sovi tietokonekäyttöön. Mustat palkit voivat näkyä edelleen joissakin äänimmäisissä kuvasuhteissa.

• Automaattinen zoomaus

Zoomaa automaattisesti niin, että kuvaruutu täyttyy mahdollisimman täydellisesti ilman vääristymiä. Mustat palkit saattavat näkyä. Ei sovi tietokonekäyttöön.

• Superzoomaus

Poistaa 4:3-lähetyksissä esiintyvät mustat palkit. Kuvan koko säädetään kuvaruudun mukaan.

• Movie expand 16:9

Muuntaa kuvasuhteen kokoon 16:9.

• Laajakuva

Muuntaa kuvasuhteen kokoon 16:9.

• Skaalaamaton

HD- tai tietokonekäyttöä varten. Mustat palkit saattavat näkyä tietokoneelta toistetuissa kuvissa.

Teksti-TV

Teksti-TV:n sivut

Teksti-TV:n avaaminen

Avaa teksti-TV television katselun aikana painamalla **TEXT**-painiketta.

Sulje teksti-TV painamalla **TEXT**-painiketta uudelleen.



Teksti-TV:n sivun valitseminen

Sivun valitseminen:

- Anna sivun numero numeropainikkeilla.
- Paina ◀- tai ▶-painiketta
- Paina ▲- tai ▼-painiketta.

- Valitse kuvaruudun alareunassa olevat väreillä merkityt vaihtoehdot painamalla vastaavia väripainikkeita.

Teksti-TV:n alasivut

Teksti-TV:n sivulla saattaa olla useita alasivuja. Alasivujen sivunumerot näkyvät pääsivunumeron vieressä olevassa palkissa. Valitse alasivu painamalla ◀- tai ▶-painiketta.

T.O.P.-teksti-TV:n sivut

Joillakin kanavilla on käytössä T.O.P.-teksti-TV.

Avaa T.O.P.-teksti-TV teksti-TV:ssä painamalla **III OPTIONS** -painiketta ja valitsemalla **T.O.P.-yhteenveto**.

Haku teksti-TV:stä

Voit valita sanan ja etsiä teksti-TV:stä kaikki yhteydet, joissa sana esiintyy.

Avaa teksti-TV:n sivu ja paina **OK**-painiketta.

Valitse sana tai numero nuolipainikkeilla.

Painamalla **OK**-painiketta uudelleen voit siirtyä heti kyseisen sanan tai numeron seuraavaan esiintymään.

Voit siirtyä seuraavaan esiintymään painamalla **OK**-painiketta uudelleen.

Voit keskeyttää haun painamalla ▲-painiketta, kunnes mitään ei ole valittuna.

Teksti-TV:n käyttö liitetystä laitteesta

Teksti-TV:tä voi käyttää joissakin televisiokanavia vastaanottavissa liitetyissä laitteissa.

Voit avata teksti-TV:n liitetyssä laitteessa painamalla **HOME**-painiketta, valitsemalla laitteen ja painamalla **OK**-painiketta.

Kun katselet jotakin kanavaa laitteesta, paina **III OPTIONS** -painiketta, valitse Näytä laitteen painikkeet, valitse **TEXT**-painike ja paina **OK**-painiketta. Voit piilottaa laitteen painikkeet painamalla **TEXT**-painiketta.

Sulje teksti-TV painamalla **TEXT**-painiketta uudelleen.

Digitaalinen teksti-TV (vain Iso-Britannia)

Joihinkin digitaalisiin televisiokanaviin on tarjolla digitaalinen teksti-TV tai vuorovaikutteisia palveluita. Nämä palvelut toimivat tavallisen teksti-TV:n tavoin numero-, väri- ja nuolipainikkeiden avulla.

Sulje digitaalinen teksti-TV painamalla **TEXT**-painiketta.

Teksti-TV:n asetukset

Voit valita seuraavat toiminnot painamalla teksti-TV:tä selatessasi **III OPTIONS** -painiketta:

- Pysäytä sivu
- Dual screen
- T.O.P.-yhteenveto
- Suurena
- Näytä
- Alasivujen kierto
- Kieli

Sivun pysäyttäminen

Voit pysäyttää alasivujen automaattisen kierron painamalla **III OPTIONS** -painiketta ja valitsemalla **Pysäytä sivu**.

Dual screen / Koko kuva

Voit näyttää TV-kanavan ja teksti-TV:n vierekkäin painamalla **III OPTIONS** -painiketta ja valitsemalla **Dual screen**.

Voit palata koko ruudun kuvaan valitsemalla **Koko näyttö**.

T.O.P.-yhteenveto

Voit avata T.O.P.-teksti-TV:n painamalla **III OPTIONS** -painiketta ja valitsemalla **T.O.P.-yhteenveto**.

Suurentaminen

Voit helpottaa teksti-TV:n sivun lukemista suurentamalla sivua painamalla **⏏** **OPTIONS** -painiketta ja valitsemalla **Suurena**. Selaa sivua ylös- tai alaspäin painamalla **▼**- tai **▲**-painiketta.

Näyttäminen

Voit näyttää sivulla olevat piilotetut tiedot painamalla **⏏** **OPTIONS** -painiketta ja valitsemalla **Näytä**.

Alasivujen kiertö

Jos haluat, että alasivut vaihtuvat, kun niitä on käytettävissä, paina **⏏** **OPTIONS** -painiketta ja valitse **Alasivujen kiertö**.

Kieli

Jotta ruudussa näkyvä teksti näkyisi oikein, voit vaihtaa teksti-TV:n käyttämää merkkiryhmää painamalla **⏏** **OPTIONS** -painiketta ja valitsemalla **Kieli**.

Teksti-TV:n määrittäminen

Teksti-TV:n kieli

Joillain digitaalisilla palveluntarjoajilla on valittavana useita teksti-TV:n kieliä.

Jos haluat määrittää teksti-TV:n ensi- ja toissijaisen kielen, paina **🏠**-painiketta, valitse **⚙️** **Laitteisto** ja paina **OK**-painiketta.

Valitse **Kanava-asetukset**, **Ensisijainen** tai **Toissijainen teksti-TV** ja haluamasi teksti-TV:n kieli.

Teksti-TV 2.5

Joidenkin kanavien tarjoamassa teksti-TV 2.5 -muodossa on entistä enemmän värejä ja parempi grafiikka. Teksti-TV 2.5 on oletusarvoisesti käytössä (tehdasasetus).

Jos haluat poistaa sen käytöstä, paina **🏠**-painiketta, valitse **⚙️** **Laitteisto** ja paina **OK**-painiketta.

Valitse **TV-asetukset** > **Asetukset** > **Teksti-TV 2.5**.

Vuorovaikutteinen televisio

Mikä on iTV?

Jotkin kanavat yhdistävät vuorovaikutteisen television avulla tavallisiin TV-ohjelmiin tieto- tai viihdesivuja. Voit vastata ohjelmaan tai äänestää, tehdä ostoksia internetissä tai maksaa video-on-demand-ohjelman.

HbbTV, MHEG, . . .

Kanavat käyttävät esimerkiksi seuraavia interaktiivisia TV-järjestelmiä: HbbTV (Hybrid Broadcast Broadband TV) tai iTV (Interactive TV - MHEG). Vuorovaikutteiseen televisioon viitataan joskus myös nimellä digitaalinen teksti-TV tai punainen painike, mutta jokainen järjestelmä on ainutlaatuinen. Lisätietoja on televisioyhtiöiden internet-sivuilla.

Vaatimukset

Vuorovaikutteinen televisio on käytettävissä vain digitaalisilla TV-kanavilla. Jotta voit nauttia vuorovaikutteisen television kaikista eduista, televisiossa on oltava internet-laajakaistayhteys.

iTV-sivut

iTV-sivujen avaaminen

Useimmat HbbTV- tai iTV-palveluita tarjoavien sivujen vuorovaikutteiset ohjelmat avataan painamalla (punaista) **■** -painiketta tai **OK**-painiketta.

iTV-sivujen selaaminen

Voit selata iTV-sivuja nuoli- ja väripainikkeilla, numeropainikkeilla ja **➔**-painikkeella ja katsoa iTV-palveluiden sivuilla olevia videoita **▶** (Toista)-, **⏏** (Tauko)- ja **■** (Pysäytä) -painikkeilla.

Digitaalinen teksti-TV (vain Iso-Britannia)

Avaa digitaalinen teksti-TV painamalla **TEXT**-painiketta. Sulje painamalla **➔**-painiketta.

iTV-sivujen sulkeminen

Useimmat iTV-sivut neuvovat, millä painikkeella palvelu suljetaan.

Voit pakottaa iTV-palvelun sivun kiinni siirtymällä seuraavalle TV-kanavalle ja takaisin.

3.4

TV-opas

TV-oppaan avaaminen

TV-oppaasta voit tarkastella kanavien nykyisiä ja tulevia ohjelmia*.

TV-oppaan avaaminen

Avaa TV-opas painamalla **GUIDE**-painiketta. Sulje painamalla **GUIDE**-painiketta uudelleen.



Kun avaat TV-oppaan ensimmäisen kerran, televisio hakee kaikkien TV-kanavien ohjelmätiedot. Tämä voi kestää muutaman minuutin. TV-opastiedot tallennetaan televisioon.

Siirtyminen ohjelmaan

TV-oppaasta voit siirtyä johonkin juuri esitettävään ohjelmaan. Valitse ohjelma korostamalla ohjelman nimi nuolipainikkeilla. Voit näyttää päivän myöhemmät ohjelmat siirtymällä oikealle. Voit siirtyä ohjelmaan (kanavalle) valitsemalla sen ja painamalla **OK**-painiketta.

Ohjelmätietojen näyttäminen

Voit näyttää valitun ohjelman tiedot painamalla **i** **INFO** -painiketta.

Päivän vaihtaminen

TV-oppaassa näkyvät tulevien päivien ohjelmat (enintään 8 päivää).

Voit näyttää tulevien päivien ohjelmia **CH+**-painikkeella.

Voit näyttää edellisen päivän ohjelmat **CH-**-painikkeella.

Vaihtoehtoisesti voit painaa **⏏** **OPTIONS** -painiketta ja valita **Vaihda päivä**.

Voit valita päivän valitsemalla **Edell. päivä**, **Tänään** tai **Seuraava päivä** ja painamalla **OK**-painiketta.

Jos TV-oppaan tiedot tulevat internetistä, paina **■** **Valitse päivä** -painiketta.

Muistutuksen määrittäminen

Jos TV-oppaan tiedot tulevat televisioyhtiöltä, voit määrittää muistutuksia, jotka ilmoittavat ohjelman alkamisesta ruudussa. Voit määrittää muistutuksen valitsemalla ohjelman TV-oppaassa ja painamalla värinpainiketta **Aseta muistutus**. Ohjelman kohtaan lisätään kellon kuva 🕒.

Voit peruuttaa muistutuksen painamalla värinpainiketta **Poista muistutus**.

Voit näyttää määrittämiäsi muistutusten luettelon painamalla värinpainiketta **Ohjelmoidut muistuttajat**.

Ohjelmien tyyppikohtainen haku

Jos tiedot ovat saatavilla, voit hakea tulevia ohjelmia tyyppin mukaan, esimerkiksi elokuvia tai urheilua.

Jos haluat hakea ohjelmia tyyppin mukaan, paina **☰ OPTIONS** -painiketta ja valitse **Ohjelm. tyyppikoht. haku**.

Valitse tyyppi ja paina **OK**-painiketta. Löytyneiden ohjelmien luettelo tulee ruutuun.

Tallentaminen

Jos liität televisioon USB-kiintolevyn, voit tallentaa ohjelmia. Voit ajastaa tallennuksia TV-oppaassa.

Katso lisätietoja painamalla **ohjeessa ☰ Luettelo** -painiketta ja etsimällä aihe **Tallennus**.

* Sekä analogiset että digitaaliset kanavat tai vain digitaaliset kanavat näkyvät sen mukaan, mistä TV-oppaan tiedot tulevat. Kaikkien kanavien TV-opastietoja ei ole käytettävissä.

TV-oppaan tietojen vastaanottaminen

TV-opas vastaanottaa tiedot televisioyhtiöltä tai internetistä. TV-opastiedot eivät välttämättä ole käytettävissä kaikilla alueilla ja kanavilla.

Jos et ole muodostanut televisiosta internetiyhteyttä, tiedot tulevat televisioyhtiöltä.

Televisio alkaa hakea tietoja internetistä heti, kun internetiyhteys on muodostettu.

Jos TV-oppaan tiedot tulevat internetistä, analogiset kanavat voivat näkyä TV-oppaassa digitaalisten vierellä. TV-opasvalikossa voit näyttää katselemaasi kanavan pienessä ruudussa. Jos TV-oppaan tiedot tulevat internetistä, et voi määrittää muistutuksia.

TV-oppaan tietojen määrittäminen

Jos televisiosta on muodostettu internetiyhteys, voit määrittää television hakemaan TV-oppaan tiedot televisioyhtiöltä.

Jos haluat määrittää TV-oppaan tiedot, paina **🏠**-painiketta, valitse **⚙️ Laitteisto** ja paina **OK**-painiketta.

Valitse **TV-asetukset > Yleisasetukset > TV-opas**.

Valitse **Televisioyhtiöltä** tai **Internetistä**.

Lähdeluettelo

Lähdevalikon liitântäluettelossa näkyvät televisioon liitetyt laitteet.

Voit siirtyä laitteeseen lähdevalikosta.

Lähdevalikko

Avaa lähdevalikko painamalla **📺 SOURCE** -painiketta.

Voit siirtyä liitettyyn laitteeseen valitsemalla sen nuolilla **◀** (vasen) tai **▶** (oikea) ja painamalla **OK**-painiketta.

Joidenkin laitteiden yhteydessä (HDMI-CEC-laitteet) voit valita toiminnon suoraan laitteen kuvakkeen alla olevasta luettelosta.

Valitse laite ja toiminto ja paina **OK**-painiketta.

Voit sulkea lähdevalikon siirtymättä laitteeseen painamalla **📺**-painiketta uudelleen.



Automaattinen tunnistus

Kun uusi laite liitetään televisioon, se tunnistetaan automaattisesti ja lisätään lähdevalikkoon. Laite näkyy kuvakkeena (laitteen tyyppi) ja sillä on nimi. Jos laitteen tyyppi ei vastaa laitetta eli se on television mukaan soitin, vaikka se ei ole, voit vaihtaa tyyppin.

Voit vaihtaa laitteen tyyppin painamalla **📺 Laitetyyppi** -painiketta, valitsemalla laitetta vastaavan tyyppin ja painamalla **OK**-painiketta.

Jos nimi ei vastaa laitetta tai haluat nimetä sen itse, paina **🟢 Nimeä uudelleen** -painiketta. Kirjoita uusi nimi kaukosäätimen näppäimistöllä.

Asianmukainen laitetyyppi helpottaa laitteen käyttöä. Laitetyyppi määrittää kuva- ja äänityylit, tarkkuusarvot, asetukset tai sijainnin lähdevalikossa.

Kun uusi laite liitetään televisioon, laitteen kuvake siirtyy lähdevalikon alkuun.

Jos televisio ei tunnista laitetta automaattisesti, valitse liitântä, johon olet liittänyt laitteen, ja muuta laitteen tyyppi ja nimi.

Alkuperäinen nimi ja kuvake

Voit palauttaa alkuperäisen nimen ja tyyppin laitteen kuvakkeeseen painamalla **☰ OPTIONS** -painiketta, valitsemalla valikkoriviltä **Asetukset**-välilehden, valitsemalla **Alkuperäinen nimi ja kuvake** ja painamalla **OK**-painiketta.

Yhteyksien etsiminen

Voit etsiä kaikki television liitännät ja päivittää lähdevalikon painamalla **☰ OPTIONS** -painiketta, valitsemalla valikkoriviltä **Asetukset**-välilehden, valitsemalla **Etsi yhteyksiä** ja painamalla **OK**-painiketta.

Valmiustilasta

Kun televisio on valmiustilassa, voit käynnistää liitetyn laitteen television kaukosäätimellä.

Toistaminen

Voit käynnistää sekä soittimen että television valmiustilasta ja aloittaa levyn toiston tai ohjelman heti painamalla television kaukosäätimen ► (toisto) -painiketta.

Laitte on liitettävä HDMI-kaapelilla, ja HDMI CEC -toiminnon on oltava käytössä sekä televisiossa että laitteessa.



Kotiteatterijärjestelmä

Voit käynnistää kotiteatterijärjestelmän ja kuunnella äänilevyä tai radiokanavaa siten, että televisio on valmiustilassa.

Voit käynnistää vain kotiteatterin, kun televisio on valmiustilassa, painamalla television kaukosäätimen SOURCE -painiketta.



EasyLink

EasyLink-toiminnon avulla voit käyttää liitettyä laitetta television kaukosäätimellä. EasyLink muodostaa yhteyden liitettyihin laitteisiin HDMI CEC -tekniikalla. Laitteiden on tuettava HDMI CEC -tekniikkaa ja ne on liitettävä HDMI-kaapelilla.

Katso lisätietoja painamalla ohjeessa ≡ Luettelo -painiketta ja etsimällä aihe EasyLink.

3.6

Tekstityksestä ja kielistä

Tekstitys

Tekstityksen ottaminen käyttöön

Avaa tekstitysvälikko painamalla SUBTITLE-painiketta.

Voit määrittää tekstityksen käyttöön tai pois.

Jos haluat näyttää tekstityksen televisioon määrittämälläsi kielellä, kun lähetetty ohjelma ei ole omalla kielelläsi, valitse **Automaattinen**. Tällä asetuksella televisio näyttää tekstityksen myös, kun mykistät äänen 🔇-painikkeella.

Analogisten kanavien tekstityksen on oltava käytettävissä **teksti-TV:ssä**.



Analogisten kanavien tekstitys

Analogisten kanavien tekstitys on otettava käyttöön kullakin kanavalla manuaalisesti.

1 - Siirry kanavalle ja avaa teksti-TV painamalla **Teksti-TV**-painiketta.

2 - Anna tekstityssivun numero, joka on usein 888.

3 - Sulje teksti-TV painamalla **Teksti-TV**-painiketta uudelleen. Jos valitset tekstityksen käyttöön tekstitysvälikosta, kun katselet tätä analogista kanavaa, tekstitys näkyy, kun se on käytettävissä. Voit tarkistaa, onko kanava analoginen vai digitaalinen, siirtymällä kanavalle ja valitsemalla **Asetukset**-välikosta **Tila**.

Digitaalisten kanavien tekstitys

Digitaalisten kanavien tekstitystä ei tarvitse määrittää teksti-TV:ssä.

Digitaalisten kanavien ohjelmissa voi olla käytettävissä useita tekstityskieliä. Voit määrittää ensi- ja toissijaisen tekstityskielen. Jos tekstitys on käytettävissä jommallakummalla kielellä, televisio näyttää sen.

Jos kumpikaan määrittämistäsi tekstityskielistä ei ole käytettävissä, voit valita jonkin muun käytettävissä olevan tekstityskielen.

Ensi- ja toissijaisen tekstityskielen määrittäminen . . .

1 - Paina **HOME**-painiketta, valitse **Laitteisto** ja paina **OK**-painiketta.

2 - Valitse **Kanava-asetukset** ja **Kielet > Ensisijainen teksti** tai **Toissijainen teksti** ja paina **OK**-painiketta.

3 - Valitse kieli ja paina **OK**-painiketta.

4 - Sulje valikko painamalla **BACK**-painiketta, tarvittaessa toistuvasti.

Tekstityskielen valitseminen, kun kumpikaan määritetyistä kielistä ei ole käytettävissä . . .

1 - Paina **OPTION**-painiketta

2 - Valitse **Tekstityskieli**, valitse tilapäinen tekstityskieli ja paina **OK**-painiketta.

Äänen kieli

Digitaalisten televisiokanavien ohjelmat voivat sisältää useita äänen kieliä. Voit määrittää ensi- ja toissijaisen äänen kielen. Jos ääni on käytettävissä jommallakummalla kielellä, televisio valitsee sen.

Jos kumpikaan määrittämistäsi äänen kielistä ei ole käytettävissä, voit valita jonkin muun käytettävissä olevan äänen kielen.

Ensi- ja toissijaisen äänen kielen määrittäminen . . .

1 - Paina **HOME**-painiketta, valitse **Laitteisto** ja paina **OK**-painiketta.

- 2 - Valitse **Kanava-asetukset** ja **Kielet** > **Ensisijainen ääni** tai **Toissijainen ääni** ja paina **OK**-painiketta.
- 3 - Valitse kieli ja paina **OK**-painiketta.
- 4 - Sulje valikko painamalla **↵**-painiketta, tarvittaessa toistuvasti.

Äänen kielen valitseminen, kun kumpikaan määritetyistä äänen kielistä ei ole käytettävissä . . .

- 1 - Paina **≡** **OPTIONS** -painiketta
- 2 - Valitse **Äänen kieli**, valitse tilapäinen äänen kieli ja paina **OK**-painiketta.



Alkuperäinen kieli

Jos digitaalinen kanava lähettää ohjelman tai elokuvan alkuperäistä äänen kieltä, voit määrittää television valitsemaan sen automaattisesti. Valitsemalla Alkuperäinen kieli -asetukseksi Käytössä voit katsoa jälkiäänitetyn elokuvan alkuperäisellä kielellä (jos alkuperäinen kieli on käytettävissä).

Alkuperäisen kielen määrittäminen . . .

- 1 - Paina **↑**-painiketta, valitse **Laitteisto** ja paina **OK**-painiketta.
- 2 - Valitse **Kanava-asetukset**, valitse **Kielet** > **Alkuperäinen kieli** ja paina **OK**-painiketta.
- 3 - Valitse **Käytössä** tai **Pois** ja paina **OK**-painiketta.
- 4 - Sulje valikko painamalla **↵**-painiketta, tarvittaessa toistuvasti.

Äänen kielet kuulo- ja näkövammaisille

Jotkin digitaaliset palveluntarjoajat lähettävät erityisesti kuulo- ja näkövammaisille tarkoitettua ääntä ja tekstitystä.

Katso lisätietoja painamalla **ohjeessa** **≡** **Luettelo** -painiketta ja etsimällä aihe **Erityisryhmille**.

Valikkojen kieli

Television valikkojen ja viestien kielen vaihtaminen . . .

- 1 - Paina **↑**-painiketta, valitse **Laitteisto** ja paina **OK**-painiketta.
- 2 - Valitse **TV-asetukset** > **Yleisasetukset** > **Valikkokieli** ja paina **OK**-painiketta.
- 3 - Valitse haluamasi kieli ja paina **OK**-painiketta.
- 4 - Sulje valikko painamalla **↵**-painiketta, tarvittaessa toistuvasti.

3.7

Ajastimet ja kello

Uniajastin

Uniajastimella voit siirtää television valmiustilaan tietyn ajan kuluttua.

Jos haluat määrittää uniajastimen, paina **↑**-painiketta, valitse **Laitteisto** ja paina **OK**-painiketta.

Valitse **TV-asetukset** > **Yleisasetukset** > **Uniajastin**.

Liukusäätimellä voit määrittää uniajastimen ajaksi enintään 180 minuuttia 5 minuutin tarkkuudella. Jos uniajastimen arvo on 0 minuuttia, se poistuu käytöstä.

Voit halutessasi katkaista televisiosta virran aikaisemmin tai määrittää uuden ajan ajastetun ajan kuluessa.

Kello

Kellonajan saa näkyviin painamalla **GUIDE**-painiketta.

Joidenkin maiden digitaaliset lähetykset eivät sisällä UTC (Coordinated Universal Time) -tietoja. Tällöin talvi- ja kesäajan vaihtelua ei huomioida, ja television kello saattaa olla väärässä ajassa.

Voit korjata television kellon tiedot painamalla **↑**-painiketta, valitsemalla **Laitteisto** ja painamalla **OK**-painiketta.

Valitse **TV-asetukset** > **Yleisasetukset** > **Kello** ja valitse **Maakohtainen**.

Valitse **Kesäaika** ja asianmukainen asetus.

Voit asettaa ajan ja päivämäärän manuaalisesti valitsemalla **Manuaalinen**. Valitse sitten **Aika** tai **Päivämäärä**.

Kun tallennat ohjelmia valitsemalla **Smart TV** ja **Tallennus**, suosittelemme, ettet muuta aikaa ja päivämäärää manuaalisesti.

Sammutuksen ajastin

Jos et paina mitään kaukosäätimen painiketta 4 tuntiin tai televisio ei vastaanota tulosignaalia eikä kaukosäädinkomentoja 10 minuuttiin, televisio sammuu automaattisesti energian säästämiseksi.

Jos käytät televisiota tietokoneen näyttönä tai katselet televisiota digitaalivastaanottimella etkä käytä television kaukosäädintä, poista automaattinen virrankatkaisu käytöstä.

Jos haluat poistaa sen käytöstä, paina **↑**-painiketta, valitse **Laitteisto** ja paina **OK**-painiketta.

Valitse **TV-asetukset** > **Yleisasetukset** > **Sammutuksen ajastin** ja aseta liukusäädin kohtaan **0**.

Katso lisätietoja ympäristöä säästävästä TV-asetuksista painamalla **ohjeessa** **≡** **Luettelo** -painiketta ja etsimällä aihe **Energiansäästö**.

3.8

Kuva-asetukset

Kuva-asetukset

Kuvavalikossa voit säätää kaikkia kuva-asetuksia haluamallasi tavalla.

Avaa Kuva-asetukset painamalla -painiketta, valitsemalla **Laitteisto** ja painamalla **OK**-painiketta. Valitse **TV-asetukset > Kuva**.

• Kuvatyyli

Katso lisätietoja kuvatyyliasetusten määrittämisestä painamalla **ohjeessa** **Luettelo** -painiketta ja etsimällä aihe **Kuvatyyli**.

• (3D) Taustavalo

Määrittää taustavalon kontrastin.

• Väri

Määrittää kuvan värikylläisyyden.

• Terävyys

Määrittää pienten yksityiskohtien terävyyden.

• Kohinan suodatus

Suodattaa ja vähentää kuvassa olevia häiriöitä.

• MPEG artifact -vähentyminen

Pehmentää kuvan digitaalisia siirtymiä.

• Pixel Precise HD

Säätää Perfect Pixel HD Enginen lisäasetuksia.

– **Perfect Natural Motion** poistaa liikkeen tärinän ja toistaa liikkeen sulavana, varsinkin elokuvissa.

– **Clear LCD** tekee liikkeistä erittäin teräviä ja mustan sävyistä syvempiä, luo korkean kontrastin ja välikymättömän, tasaisen kuvan sekä suurentaa katselukulmaa.

– **Supertarkkuus** tuottaa erinomaisen terävyyden, varsinkin viivoille ja kuvakohteiden ääriviivoille.

– **Terävöintiparannus** terävöittää erityisesti kuvan yksityiskohtia.

– **Perfect Contrast** asettaa tason, jolla TV alkaa automaattisesti parantaa yksityiskohtia kuvan tummilla, keskivaloisilla ja valoisilla alueilla.

– **Dynaaminen taustavalo** asettaa tason, jolla virankulutusta voidaan vähentää himmentämällä ruutua. Valitse edullisin virankulutus tai kuva, jonka kirkkaus on paras.

– **Värien parannus** tekee väreistä eloisampia, ja kirkkaiden värien yksityiskohdat näkyvät paremmin.

• **Lisä** säätää kuvan lisäasetuksia:

– **Valoanturi** säätää kuva- ja Ambientlight-asetuksia automaattisesti huoneen valaistuksen mukaan.

– **Gamma** on epälineaarinen kuvan kirkkaus- ja kontrastiasetus. Voit lisätä tai vähentää gamma-arvoa liukusäätimellä.

– **Väriämpötila** määrittää värien asetukseksi **Normaali**, **Lämmin** (punertava) tai **Kylmä** (sinertävä).

– **Mukautettu väriämpötila** määrittää kuvan väriämpötilan.

– **(3D) Videokontrasti** määrittää kuvan sisällön kontrastin.

– **Kirkkaus** määrittää kuvan kirkkaustason.

• Peli tai tietokone

Säätää television ennalta määritettyyn tietokoneasetukseen, kun tietokone tai pelikonsoli liitetään televisioon.

• Muoto ja reunat

– **Kuvasuhde**: saat lisätietoja aiheesta **Kuvasuhde** painamalla **Luettelo** -painiketta.

– **Näytön reunat** -asetuksella voit suurentaa kuvaa hiukan väärästä reunan piilottamiseksi.

– Kun valitset **Kuvan siirto** -asetuksen voit siirtää kuvaa ylös- tai alaspäin tai vasemmalle tai oikealle nuolipainikkeilla.

Kuvatyyli

Voit säätää kuvaa helposti valitsemalla esimääritetyn **Kuvatyyli**-asetuksen.

Kun katselet TV-kanavaa, avaa Asetukset-valikko painamalla **OPTIONS** -painiketta ja valitse **Kuvatyyli**. Valitse kuvatyyli ja paina **OK**-painiketta.

Kuvatyyli

Kuvatyyli-asetuksella voit valita helposti sopivat kuva-asetukset elokuvien katseluun tai energian säästämiseen.

Lisäksi voit säätää valitun kuvatyylin tiettyä asetusta, kuten kirkkautta tai kontrastia. TV muistaa tekemäsi säädöt.

Kuvatyylin säätäminen

Kuvatyylin säätäminen . . .

1 - Valitse tyyli ja paina **OK**-painiketta.

2 - Paina -painiketta, valitse **Laitteisto** ja paina **OK**-painiketta.

3 - Valitse **TV-asetukset**, siirry yksittäisen asetuksen kohtaan ja säädä sitä.

4 - Sulje valikko ja tallenna asetukset painamalla -painiketta.

Alkuperäisten Kuvatyyli-arvojen palauttaminen . . .

1 - Paina -painiketta, valitse **Laitteisto** ja paina **OK**-painiketta.

2 - Valitse **TV-asetukset > Kuva > Kuvatyyli** ja valitse palautettava tyyli.

3 - Paina **Nollaa** -painiketta. Tyyli palautetaan alkuperäiseksi.

Katso lisätietoja kuvan yksittäisten asetusten määrittämisestä painamalla **ohjeessa** **Luettelo** -painiketta ja etsimällä aihe **Kuva**.

Käytettävissä olevat kuvatyyli . . .

• **Oma asetus** – Mukauta kuvaa ja ääntä -kohdassa tekemäsi valinnat

• **Eloisa** – ihanteellinen asetus valoisaan aikaan tapahtuvaan katseluun

• **Luonnollinen** – luonnollinen kuva-asetus

• **Elokuva** – ihanteellinen asetus elokuvien katseluun

• **Energiansäästö** – energiaa säästävä asetus

• **Standardi** – tehtaan oletusasetukset

• **Valokuva** – ihanteellinen asetus valokuvien katseluun

• **ISF-Päivä** ja ISF-Yö - ISF-kalibrointiasetukset

Kauppa- tai Koti-sijainti

Jos kuvatyyliksi palautuu **Eloisa** aina, kun käynnistät television, television sijainniksi on määritetty **Kauppa**. Se on tarkoitettu television esittelemiseen myymälässä.

Television määrittäminen kotikäyttöön . . .

1 - Paina -painiketta, valitse **Laitteisto** ja paina **OK**-painiketta.

2 - Valitse **TV-asetukset > Yleisasetukset > Sijainti** ja paina **OK**-painiketta.

3 - Valitse **Koti** ja paina **OK**-painiketta.

4 - Sulje valikko painamalla -painiketta, tarvittaessa toistuvasti.

Sijainti

Sijainti

Jos TV on kaupassa, voit määrittää television näyttämään mainoksia. **Kuvatyyli** on automaattisesti **Eloisa**. Automaattinen **Sammutuksen ajastin** on pois käytöstä.

TV:n asettaminen Kauppa-sijaintiin . . .

1 - Paina -painiketta, valitse **Laitteisto** ja paina **OK**-painiketta.

2 - Valitse **TV-asetukset > Yleisasetukset > Sijainti** ja paina **OK**-painiketta.

- 3 - Valitse **Kauppa** ja paina **OK**-painiketta.
- 4 - Sulje valikko painamalla **↵**-painiketta, tarvittaessa toistuvasti.

3.9

Ääniasetukset

Ääni

Äänivalikossa voit säätää kaikkia ääniasetuksia haluamallasi tavalla.

Avaa Ääniasetukset painamalla **🏠**-painiketta, valitsemalla **⚙️ Laitteisto** ja painamalla **OK**-painiketta.
Valitse **TV-asetukset** > **Ääni**.

- **Basso**

Määrittää matalien äänen tason.

- **Diskantti**

Määrittää korkeiden äänen tason.

- **Tasapaino**

Voit asettaa ihanteellisen vasemman ja oikean kaiuttimen voimakkuustasapainon kuuntelupaikan mukaan.

- **Surround-ääni**

Määrittää sisäänrakennettujen kaiuttimien surround-äänen.

- **Kuulokevoimakkuus**

Määrittää television kuulokeliitännän äänenvoimakkuuden.

- **Autom. äänenvoimakkuus**

Pienentää äkillisiä äänenvoimakkuuden eroja, joita esiintyy esimerkiksi mainosten alkaessa tai kanavaa vaihdettaessa.

Haluttu äänimuoto

Voit määrittää äänimuodon joko Standardiksi (Stereo) tai Edistyneeksi (Monikanava). TV vaihtaa automaattisesti määrittämäsi tyyppiin, jos kummatkin vaihtoehdot ovat saatavilla.

1 - Paina **🏠**-painiketta, valitse **⚙️ Laitteisto** ja paina **OK**-painiketta.

2 - Valitse **Kanava-asetukset** > **Kielet** > **Haluttu äänimuoto** ja paina **OK**-painiketta.

3 - Valitse **Standardi** tai **Edistynyt** ja paina **OK**.

4 - Sulje valikko painamalla **↵**-painiketta, tarvittaessa toistuvasti.

Mono/Stereo

Voit määrittää TV:n ääneksi mono.

1 - Paina **🏠**-painiketta, valitse **⚙️ Laitteisto** ja paina **OK**-painiketta.

2 - Valitse **Kanava-asetukset** > **Mono/Stereo** ja paina **OK**-painiketta.

3 - Valitse **Mono** tai **Stereo** ja paina **OK**-painiketta.

4 - Sulje valikko painamalla **↵**-painiketta, tarvittaessa toistuvasti.

Äänityyli

Jotta äänen asetusten säätö olisi helppoa, voit valita esimääritetyn asetuksen **äänityylin** avulla.

Kun katselet TV-kanavaa, avaa asetusvalikko painamalla **≡** **OPTIONS**-painiketta ja valitse **Äänityyli**. Valitse äänityyli ja paina **OK**-painiketta.

Äänityylit

Äänityylien avulla voit helposti vaihtaa puheohjelmien (Uutiset) tai elokuvien katselun ihanneasetuksiin.

Lisäksi voit säätää valitun äänityylin tiettyjä ominaisuuksia, kuten bassoa tai diskanttia. Tekemäsi muutokset tallentuvat televisioon.

Säädä äänityyliä

Äänityylin säätäminen . . .

1 - Valitse tyyli ja paina **OK**-painiketta.

2 - Paina **🏠**-painiketta, valitse **⚙️ Laitteisto** ja paina **OK**-painiketta.

3 - Valitse **TV-asetukset**, siirry yksittäisen asetuksen kohtaan ja säädä sitä.

4 - Sulje valikko ja tallenna asetukset painamalla **↵**-painiketta.

Alkuperäisten äänityylien palauttaminen . . .

1 - Paina **🏠**-painiketta, valitse **⚙️ Laitteisto** ja paina **OK**-painiketta.

2 - Valitse **TV-asetukset** > **Ääni** > **Äänityyli** ja valitse tyyli, jonka haluat palauttaa.

3 - Paina **🔴 Nollaa** -painiketta. Tyyli palautetaan alkuperäiseksi.

Voit säätää yksittäisiä ääniasetuksia painamalla **Ohje**-valikossa **≡ Luettelo** -painiketta ja etsimällä aihe **Ääni**.

Eri äänityylit ovat . . .

- **Oma asetus** – Mukautu kuvaa ja ääntä -kohdassa tekemäsi valinnat

- **Alkuperäinen** - Tehtaan oletusasetukset

- **Uutiset** – ihanteellinen asetus puheen kuunteluun

- **Elokuva** – ihanteellinen asetus elokuvien katseluun

- **Peli** – ihanteellinen asetus pelien pelaamiseen

- **Musiikki** - ihanteellinen asetus musiikin kuunteluun

TV:n sijoittelu

TV:n sijoittelu

Ensimmäisen asennuksen yhteydessä määritä asetukseksi joko **TV-jalustalla** tai **Seinäkiinnitys**.

Jos tämän jälkeen muutat TV:n sijoittelua, säädä asetusta sen mukaisesti parhaan äänentoiston takaamiseksi.

1 - Paina **🏠**-painiketta, valitse **⚙️ Laitteisto** ja paina **OK**-painiketta.

2 - Valitse **TV-asetukset** > **Yleisasetukset** > **TV:n sijoittelu** ja paina **OK**-painiketta.

3 - Valitse **TV-jalustalla** tai **Seinäkiinnitys** ja paina **OK**-painiketta.

4 - Sulje valikko painamalla **↵**-painiketta, tarvittaessa toistuvasti.

Ambilightin ottaminen käyttöön ja poistaminen käytöstä

Parhaan Ambilight-vaikutelman saat näin:

- Himmennä huoneen valaistusta ja sijoita televisio 25 cm irti seinästä.
- Säädä Ambilight kotisi seinän väriin mukaan Seinän väri -asetuksissa.
- Ambilight saattaa häiritä kaukosäädinten infrapunasignaaleja. Sijoita laitteet (levysoitin tai kotiteatterijärjestelmä) kauemmas Ambilightista.

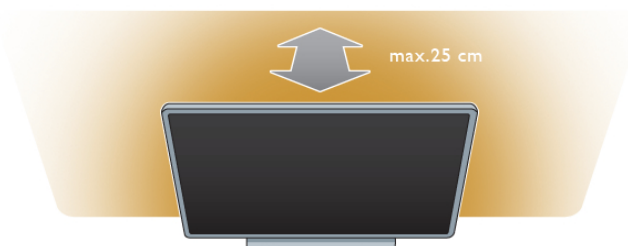

Voit ottaa Ambilightin käyttöön tai poistaa sen käytöstä painamalla kaukosäätimen **AMBILIGHT**-painiketta. Samalla painikkeella voit valita Ambilightin tilaksi **Pois**, **Dynaam.** ja **Staattinen**.

Jos haluat tietää lisää Ambilight-asetuksista, paina **Luettelo** -painiketta ja etsi aiheet **Dynaaminen Ambilight** ja **Staattinen Ambilight**.

Ambilight-valikon avulla voit myös käynnistää tai sammuttaa Ambilightin.

Paina **Home**-painiketta, valitse **Laitteisto** ja paina **OK**-painiketta. Valitse **TV-asetukset** ja paina **OK**-painiketta. Valitse **Ambilight**.



Dynaaminen Ambilight

Dynaaminen Ambilight -asetuksella voit säätää nopeutta, jolla Ambilight reagoi näytön kuviin.

Paina **Home**-painiketta, valitse **Laitteisto** ja paina **OK**-painiketta. Valitse **TV-asetukset** ja paina **OK**-painiketta. Valitse **Ambilight** > **Tila** > **Dynaam.** ja paina **OK**-painiketta. Valitse **Dynaam.** Säädä haluamasi nopeus liukusäätimellä.

Staattinen Ambilight -asetuksella voit valita oman Ambilight-värisi.

Paina **Home**-painiketta, valitse **Laitteisto** ja paina **OK**-painiketta. Valitse **TV-asetukset** ja paina **OK**-painiketta. Valitse **Ambilight** > **Tila** > **Staattinen** ja paina **OK**-painiketta. Valitse **Staattinen**. Valitse haluamasi väri. Ambilightin staattiset värit ovat kiinteitä (ei-dynaamisia) värejä.

Ambilight-asetukset

Lisää Ambilight-asetuksia on TV-asetusten Ambilight-valikossa. Voit muuttaa näitä asetuksia painamalla **Home**-painiketta, valitsemalla **Laitteisto** ja painamalla **OK**-painiketta. Valitse **TV-asetukset** > **Ambilight**.

Ambilight-tila

Kun TV on päällä, voit valita **AMBILIGHT**-painikkeella Ambilight-tilaksi **Pois**, **Dynaam.** ja **Staattinen**. Valitse **Dynaam.**, jos haluat, että Ambilight reagoi näytön kuviin. Valitse **Staattinen**, jos haluat määrittää tietyn kiinteän väriin.

Ambilight-kirkkaus

Voit määrittää Ambilight-kirkkausasetuksia valitsemalla **Kirkkaus** ja painamalla **OK**-painiketta ja säätämällä Ambilight-valaistuksen voimakkuutta.

Dynaaminen Ambilight

Voit säätää nopeutta, jolla Ambilight reagoi näytön kuviin, valitsemalla **Dynaam.**

Katso lisätietoja painamalla **ohjeessa** **Luettelo** -painiketta ja etsimällä aihe **Dynaaminen Ambilight**.

Staattinen Ambilight

Määritä oma Ambilight-värisi. Ambilightin staattiset värit ovat kiinteitä (ei-dynaamisia) värejä.

Katso lisätietoja painamalla **Ohje**-valikossa **Luettelo** -painiketta ja etsimällä aihe **Staattinen Ambilight**.

Seinän väri

Television takana olevan seinän väri voi vaikuttaa Ambilightin väreihin.

Jotta näin ei kävisi, valitse **Ambilight** > **Lisäasetukset** > **Seinän väri** ja sitten seinän väriä vastaava väri. Ambilight korjaa värejään siten, että ne sopivat mahdollisimman hyvin television takana olevan seinän väriin.

TV:n sammutus

Jos haluat sammuttaa Ambilightin välittömästi tai niin, että Ambilight-toiminnon häivytyksen käytössä ja että Ambilight sammuu vasta muutaman sekunnin kuluttua television sammuttamisesta, valitse **Ambilight** > **Lisäasetukset** > **TV:n sammutus**.

Lounge light

Katso lisätietoja painamalla **Ohje**-valikossa **Luettelo**-painiketta ja etsimällä aihe **Lounge light**.

Lounge light

Kun televisio on valmiustilassa, voit ottaa Ambilightin käyttöön ja luoda huoneeseen Lounge light -efektin.

Ota Ambilight käyttöön television ollessa valmiustilassa painamalla **AMBILIGHT**-painiketta.



Muuta Lounge light -värimallia painamalla **AMBILIGHT**-painiketta uudelleen.

Poista Lounge light käytöstä pitämällä **AMBILIGHT**-painiketta painettuna muutaman sekunnin ajan.

Voit valita värimallin myös TV-asetukset-valikossa. Kun televisio on päällä, paina **HOME**-painiketta, valitse **Laitteisto** ja paina **OK**-painiketta. Valitse **TV-asetukset > Ambilight > Lisäasetukset > Lounge light**. Valitse värimalli, jota Lounge light käyttää käynnistyessään.

3.11

Erityisryhmille

Käyttöönotto

Kun Erityisryhmille-toiminto on käytössä, televisio soveltuu kuulo- ja näkövammaisten käyttöön.

Käyttöönotto

Jos et ottanut Erityisryhmille-toimintoa käyttöön asennuksen aikana, voit ottaa sen käyttöön Laitteisto-valikon kautta. Ota Erityisryhmille-toiminto käyttöön painamalla **HOME**-painiketta, valitsemalla **Laitteisto** ja painamalla **OK**-painiketta. Valitse **TV-asetukset > Yleisasetukset > Erityisryhmille**. Valitse **Käytössä** ja paina **OK**.

Kun Erityisryhmille-toiminto on otettu käyttöön Laitteisto-valikossa, se tulee näkyviin asetusvalikkoon. Asetusvalikossa voit määrittää haluamasi kuulo- ja näkövammaisille tarkoitetut asetukset.

Kuulemisvaikeus

Jotkin digitaaliset palveluntarjoajat lähettävät erityisesti kuulovammaisille tarkoitettua ääntä ja tekstitystä. Kun Kuulemisvaikeus-toiminto on käytössä, televisio siirtyy automaattisesti käyttämään kuulovammaisille tarkoitettua ääntä ja tekstitystä, kun ne ovat saatavilla.

Käyttöönotto

Voit ottaa Kuulemisvaikeus-toiminnon käyttöön painamalla **III OPTIONS**-painiketta, valitsemalla **Erityisryhmille** ja painamalla **OK**-painiketta. Valitse **Kuulemisvaikeus**, sitten **Käytössä** ja paina **OK**-painiketta.

Äänen ja tekstityksen saatavuus selviää painamalla **III OPTIONS** -painiketta ja valitsemalla **Äänen kieli**. Kuulovammaisille tarkoitettu ääni on merkitty merkillä **🗣️**.

Jos Erityisryhmille-valintaa ei näy Asetukset-valikossa, ota **Erityisryhmille**-toiminto käyttöön Laitteisto-valikossa. Katso lisätietoja painamalla **ohjeessa** **Luettelo** -painiketta ja etsimällä aihe **Erityisryhmille**.

Näkövammaiset

Digitaaliset TV-kanavat voivat lähettää erityistä lisäselostusta, joka kuvailee mitä ruudulla tapahtuu. Näkövammaisille-asetukset voi ottaa käyttöön, kun Erityisryhmille-toiminto on käytössä.

Näkövammaiset

Näkövammaisille-toiminnon ollessa päällä, kertojan selostus lisätään normaaliin ääneen.

Selostuksen ottaminen käyttöön (jos käytettävissä) . . .

- 1 - Kun **Erityisryhmille**-toiminto on käytössä, paina **III OPTIONS**-painiketta ja valitse **Asetukset**-välilehti valikkoriviltä.
- 2 - Valitse **Näkövammaisille** ja paina **OK**-painiketta.
- 3 - Valitse **Käytössä** ja paina **OK**-painiketta.

Voit tarkistaa onko näkövammaisille tarkoitettua selostusta saatavilla.

Valitse asetusvalikosta **Äänen kieli**. Näkövammaisille tarkoitettu ääni on merkitty merkillä **🗣️**.

Kaiuttimet/Kuulokkeet

Voit valita mitä kautta kuulet selostuksen: vain television kaiuttimista, vain kuulokkeista tai molemmista.

Kaiuttimien/kuulokkeiden valitseminen . . .

- 1 - Paina **HOME**-painiketta, valitse **Laitteisto** ja paina **OK**-painiketta.
- 2 - Valitse **Kanava-asetukset > Kielet > Näkövammaisille > Kaiuttimet/Kuulokkeet** ja paina **OK**-painiketta.
- 3 - Valitse **Kaiuttimet, Kuulokkeet** tai **Kaiuttimet + kuulokkeet** ja paina **OK**-painiketta.
- 4 - Sulje valikko painamalla **BACK**-painiketta, tarvittaessa toistuvasti.

Yhdistetty äänenvoimakkuus

Voit yhdistää normaalin äänen voimakkuuden selostuksen äänen kanssa.

Äänenvoimakkuuden yhdistäminen . . .

- 1 - Paina **III OPTIONS**-painiketta ja valitse **Asetukset**-välilehti valikkorivistä.
- 2 - Valitse **Yhdistetty äänenvoimakkuus** ja paina **OK**-painiketta.
- 3 - Liikuta liikusäädintä ylä- ja alanuolella.
- 4 - Vahvista painamalla **OK**-painiketta.

Äänitehoste

Selostukset saattavat sisältää erikoisäänitehosteita, kuten stereo- tai häivytyäänen.



Äänitehosteiden ottaminen käyttöön (jos käytettävissä) . . .

- 1 - Paina **HOME**-painiketta, valitse **Laitteisto** ja paina **OK**-painiketta.
- 2 - Valitse **Kanava-asetukset > Kielet > Näkövammaisille > Äänitehosteet** ja paina **OK**-painiketta.
- 3 - Valitse **Käytössä** tai **Pois** ja paina **OK**-painiketta.
- 4 - Sulje valikko painamalla **BACK**-painiketta, tarvittaessa toistuvasti.

Puhe

Puhe-asetuksessa selostus voi myös sisältää puhuttujen sanojen tekstitystä.

Tämän tekstityksen ottaminen käyttöön (jos käytettävissä) . . .

- 1 - Paina -painiketta, valitse  **Laitteisto** ja paina **OK**-painiketta.
 - 2 - Valitse **Kanava-asetukset > Kielet > Näkövammaisille > Puhe** ja paina **OK**-painiketta.
 - 3 - Valitse **Kuvaileva** (ääni) tai **Tekstitys** ja paina **OK**.
 - 4 - Sulje valikko painamalla -painiketta, tarvittaessa toistuvasti.
-

Näppäinäni

Näppäinänet kertovat käyttäjälle, milloin jotakin kaukosäätimen painiketta on painettu. Näppäinänten äänenvoimakkuus on aina sama.

Käyttöönotto

Ota näppäinänet käyttöön painamalla  **OPTIONS**-painiketta, valitsemalla **Erityisryhmille** ja painamalla **OK**-painiketta. Valitse **Näppäinäni** ja sitten **Päälle**.

Jos Erityisryhmille-valintaa ei näy asetusvalikossa, ota Erityisryhmille-toiminto käyttöön Laitteisto-valikossa. Katso lisätietoja painamalla **ohjeessa**  **Luettelo** -painiketta ja etsimällä aihe **Erityisryhmille**.

Katso satelliittia

Satelliittikanavat

Kanavan vaihtaminen

Katso satelliittikanavia painamalla -painiketta, valitsemalla **Katso satelliittia** ja painamalla **OK**-painiketta. TV siirtyy viimeksi katsellulle satelliittikanavalle.



Kanavan vaihtaminen

Vaihda kanavaa painamalla **CH+** tai **CH-**. Voit käyttää myös numeropainikkeita, jos tiedät kanavan numeron. Voit palata aiemmin viritetylle kanavalle painamalla -painiketta.

Vaihtaminen kanavalle kanavaluettelosta

Kun katselet TV-kanavaa, voit avata kanavaluettelon painamalla  **LIST** -painiketta. Valitse luettelo välilehtiriviltä.



Siirry kanavaluettelossa TV- tai radiokanavalle. Kun TV- tai radiokanavan kuvake on korostettuna, siirry kanavalle painamalla **OK**-painiketta. Kanavaluettelossa voi olla useita kanavasivuja. Voit näyttää seuraavan tai edellisen sivun **CH-** tai **CH+**-painikkeella. Voit sulkea kanavaluettelot vaihtamatta kanavaa painamalla uudelleen  **LIST** -painiketta.



Satelliittikanavaluettelo

Satelliittikanavaluettelo

Kun satelliittikanavien asennus on valmis, kanavat tallentuvat erityiseen satelliittikanavaluetteloon, joka perustuu valitsemaasi esimääritettyyn kanavaluetteloon. Tässä kanavaluettelossa näet kaikki asennetut satelliitti-, TV- ja radiokanavat.

Kaikki asennetut kanavat sisältävän **Kaikki**-kanavaluettelon kohdalla voit määrittää **Suosikkiohjelmat**-luettelon, näyttää asennetut **Radiokanavat** erikseen tai tarkistaa viimeksi lisätyt kanavat **Uusi**-luettelosta.

Vaihtaminen kanavalle kanavaluettelosta

Kun katselet satelliittikanavaa, voit avata kanavaluettelot painamalla  **LIST** -painiketta. Valitse valikkoriviltä satelliittikuvake . Valitse luettelo välilehtiriviltä.



Siirry kanavaluettelossa TV- tai radiokanavalle. Kun TV- tai radiokanavan kuvake on korostettuna, siirry kanavalle painamalla **OK**-painiketta.

Kanavaluettelossa voi olla useita kanavasivuja. Voit näyttää seuraavan tai edellisen sivun **CH-** tai **CH+**-painikkeella. Voit sulkea kanavaluettelot vaihtamatta kanavaa painamalla uudelleen  **LIST** -painiketta.

Merkitseminen suosikiksi

Kanavaluettelossa **Kaikki** voit merkitä minkä tahansa kanavan suosikkikanavaksi.

Siirry kanavan kohtaan luettelossa ja paina  **Merkitse suosikiksi** -painiketta. Kanava lisätään Suosikkiohjelmat-kanavaluetteloon.

Kanavaluettelon asetukset

Kun kanavaluettelo on näkyvässä, voit valita jonkin seuraavista asetuksista painamalla  **OPTIONS**-painiketta:

- Satelliitti
- Rajoitukseton/salattu
- Lukitse
- Avaa

Nimeä satelliittikanavat uudelleen

Voit nimetä kanavia uudelleen kaikissa kanavaluetteloissa.

1 - Korosta kanava, jonka haluat nimetä uudelleen kanavaluettelossa.

2 - Paina  **Nimeä uudelleen** -painiketta. Voit kirjoittaa nimen kaukosäätimen painikkeilla tai avata näyttönäppäimistön.

Tekstin kirjoittaminen kaukosäätimen näppäimistöllä

Siirrä kohdistinta nuolipainikkeilla. Poista merkki painamalla  (Takaisin) -painiketta.

Kun olet valmis, valitse **Valmis**.

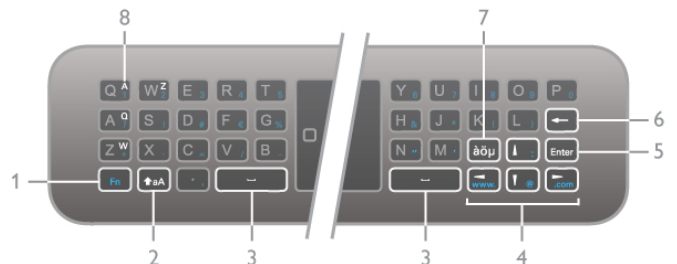

Tekstin kirjoittaminen näyttönäppäimistöllä

Avaa näyttönäppäimistö tekstinsyöttövalikon päälle painamalla **OK**- tai numeropainiketta, kun tekstin kohdistin vilkkuu. Siirry merkin kohdalle nuolipainikkeilla ja valitse merkki painamalla **OK**-painiketta. Poista merkki painamalla **Takaisin**-painiketta.

Siirry käyttämään suurten kirjaimien sijaan pieniä kirjaimia tai erikoismerkkejä painamalla **-**, **+** - tai **↵**-painiketta. Sulje näyttönäppäimistö valitsemalla **Valmis** ja painamalla **OK**-painiketta.



USB-näppäimistö

Voit käyttää liitettävää USB-näppäimistöä kanavien uudelleen nimeämiseen. Katso lisätietoja kohdasta **Näppäimistö ja hiiri** painamalla **Luettelo** -painiketta.

Järjestä satelliittikanavat uudelleen

Voit muuttaa suosikkikanavaluettelossa näkyvien satelliittikanavien järjestystä.

Valitse **Ohje**, paina **Luettelo** ja etsi aihe

Suosikkisatelliittikanavat.

Suosikkisatelliittikanavat

Voit luoda suosikkikanavaluettelon myös ainoastaan niistä kanavista, joita haluat katsoa. Kun suosikkikanavaluettelo on valittuna, näet ainoastaan suosikkikanavasi, kun selaat kanavia **CH+**- tai **CH-**-painikkeilla.

Suosikkikanavaluettelon luominen

1 - Kun katselit TV-kanavaa, voit avata kanavaluettelot painamalla **LIST** -painiketta.

2 - Valitse valikkoriviltä satelliittikuvake .

3 - Valitse **Suosikit**.

4 - Jos luettelo on tyhjä, TV kehottaa lisäämään kanavia heti. Paina **OK**-painiketta.

5 - Valitse kanava nuolipainikkeilla ja merkitse se suosikkikanavaksi painamalla **OK**-painiketta. Kanavien järjestys suosikkiluettelossa määräytyy lisäsjärjestyksen mukaan.

Suosikkien lisääminen tai poistaminen

Voit lisätä tai poistaa suosikkikanavia suosikkikanavaluettelosta avaamalla luettelon, painamalla **OPTIONS** -painiketta, valitsemalla **Lisää tai poista suosikkeja** ja painamalla **OK**-painiketta.

Valitse kanava nuolipainikkeilla ja lisää se suosikkiluetteloon tai poista se luettelosta painamalla **OK**-painiketta.

Järjestäminen uudelleen

Voit järjestää kanavat uudelleen Suosikkiohjelmat-kanavaluettelossa.

1 - Korosta siirrettävä kanava **Suosikkiohjelmat**-kanavaluettelossa.

2 - Paina **Siirrä**-painiketta.

3 - Siirrä kanava haluamaasi kohtaan nuolipainikkeilla. Voit määrittää uuden sijainnin myös suoraan numeropainikkeilla.

4 - Vahvista sijainti painamalla **OK**-painiketta. Voit peruuttaa siirron painamalla **Peruuta** -painiketta.

Voit valita toisen kanavan ja tehdä toimenpiteen uudestaan.

Suosikkien lisääminen tai poistaminen muissa kanavaluetteloissa

Voit merkitä TV- ja radiokanavia suosikeiksi **Kaikki**-, **Radio**- ja **Uusi**-kanavaluettelossa.

Korosta jossakin niistä kanava, jonka haluat lisätä suosikkiluetteloon, ja paina **Merkitse suosikiksi** -painiketta. Kanava merkitään tähdellä **★** ja lisätään suosikkikanavaluetteloon.

Voit poistaa kanavan suosikkikanavista korostamalla sen missä tahansa kanavaluettelossa ja painamalla **Poista suosikki**. Kanava poistetaan suosikkikanavaluettelosta.



Satelliittikanavalukitus

Voit estää lapsia katsomasta tiettyä kanavaa tai ohjelmaa lukitsemalla kanavan tai estämällä tiettyjen ikäluokituksen mukaisten ohjelmien katselun.

Kanavan lukitseminen

Voit lukita kanavia, joita et halua lasten katsovan. Jotta voit katsoa lukittua ohjelmaa, sinun on annettava lapsilukkokoodi. Jos haluat lukita kanavan, avaa **Kanavaluettelot** painamalla **LIST** -painiketta. Valitse lukittava kanava missä tahansa luettelossa, paina **OPTIONS** -painiketta ja valitse **Lukitse kanava**. Lukitun kanavan kohdalla on lukko  kanavaluettelossa. Voit poistaa kanavan lukituksen valitsemalla lukitun kanavan kanavaluettelosta ja valitsemalla **Lukitus pois**. Tarvitset lapsilukkokoodin.

Et voi lukita ohjelmia liitetyiltä laitteilta.

Vanhempien luokittelu

Joidenkin digitaalisten palveluntarjoajien ohjelmissa on ikäluokituksia. Jos luokitus on sama tai korkeampi kuin laitteeseen syöttämäsi lapsen ikä, ohjelman katselu estetään. Jotta voit katsoa estettyä ohjelmaa, sinun on annettava lapsilukkokoodi. Vanhempien luokittelu koskee kaikkia kanavia.

Ikäluokituksen asettaminen

Paina **HOME**-painiketta, valitse **Laitteisto** ja paina **OK**-painiketta.

Valitse **Satelliittiasetukset > Lapsilukko > Vanhempien luokittelu**.

Jotta voit valita ikäluokituksen, sinun on annettava nelinumeroisen lapsilukkokoodi. Jos lapsilukkokoodia ei ole vielä määritetty, voit määrittää sen nyt.

Kun olet antanut koodin, voit valita ikäluokituksen. Kun luokitus on yhtä suuri tai suurempi kuin sinun asettamasi ikäluokitus, ohjelman katselu estetään. Televisio kysyy koodia, jos ohjelmaa halutaan katsoa. Jotkin palveluntarjoajat estävät ainoastaan ohjelmat, joiden luokitus on asettamaasi ikäluokitusta suurempi.

Koodin muuttaminen

Voit vaihtaa nykyisen lapsilukkokoodin painamalla **↑**-painiketta, valitsemalla **Laitteisto** ja painamalla **OK**-painiketta.

Valitse **Satelliittiasetukset > Lapsilukko > Muuta koodi**.

Anna nykyinen koodi ja sitten uusi koodi kahdesti. Tämän jälkeen uusi koodi on käytössä.

Unohditko koodin?

Jos unohdat lapsilukkokoodin, voit ohittaa sen kyselyn ja määrittää uuden koodin kirjoittamalla **8888**.

4.2

Satelliittikanavien asentaminen

Vaatimukset

DVB-T- ja DVB-C-vastaanoton lisäksi tässä televisiossa on sisäänrakennettu DVB-S/DVB-S2-satelliittivastaanotin. Jos liität television satelliittilautasantenniin, voit vastaanottaa digitaalisia satelliittikanavia. Et tarvitse erillistä satelliittivastaanotinta.

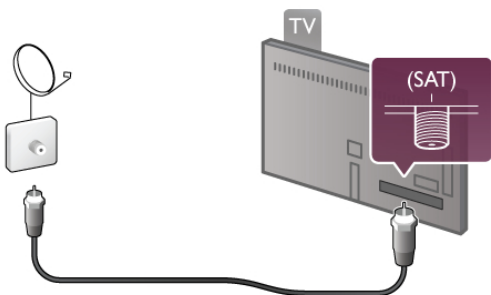

Lautasantennin taajuusmuunnin (LNB)

Lautasantennin LNB-taajuusmuunnin sieppaa satelliitin signaalit ja se sijaitsee lautasantennin tangon päässä. Televisio voi vastaanottaa signaaleja neljästä eri taajuusmuuntimesta.

Satelliittikanavan asennus

Kun sinulla on oikein asennettu ja liitetty satelliittilautasantenni, voit asentaa televisioon satelliittikanavia. Varmista, että satelliittilautasantenni on kohdistettu oikein.

Voit asentaa kanavia neljästä eri satelliitista (taajuusmuuntimesta).

Asenna satelliittikanavia noudattamalla vaiheita 1 - 5.

1 - Asennus

Etsi satelliitteja ja asenna satelliittikanavia painamalla **↑**-painiketta, valitsemalla **Laitteisto** ja painamalla **OK**-painiketta. Valitse **Satelliitin haku** ja paina **OK**-painiketta. Jos olet jo asentanut satelliitteja, valitse **Asenna kanavat uudelleen** ja paina **OK**-painiketta.

2 - Liitäntätyyppi

Valitse asennettavien satelliittien määrä. Televisio määrittää sopivan liitäntätyyppin automaattisesti.

Voit tarvittaessa muuttaa liitäntätyyppiä myöhemmin

Asetukset-valikossa. Valitse Asetukset-valikossa **Liitäntätyyppi** ja sitten **Yksi LNB**, jos satelliittiantennissasi on vain yksi LNB-taajuusmuunnin, **DiSEqC Mini**, jos sinulla on kaksi LNB-taajuusmuunninta ja **DiSEqC 1.0**, jos sinulla on kolme tai neljä LNB-taajuusmuunninta. Sulje asetukset valitsemalla **Valmis**.

3 - Satelliittien haku

Aloita haku valitsemalla **Aloita** ja painamalla **OK**-painiketta.

Televisio etsii kaikki käytettävissä olevat satelliitit. Tämä saattaa kestää useita minutteja. Jos satelliitteja ei löydy, tarkista antennin liitännät ja satelliittilautasantennin asento.

Ilmoitettu signaalinlaatu ei aina kermo kaikkien kyseisen satelliitin kanavien signaalinlaadusta.

Toista satelliittien haku valitsemalla **Haku** ja painamalla **OK**-painiketta. Jos olet tyytyväinen löydettyihin satelliitteihin, voit asentaa kaikki niiden tarjoamat kanavat.

4 - Kanavien asentaminen

Voit asentaa kaikki löytämiäsi satelliittien kanavat valitsemalla **Asenna**. Kunkin satelliitin kanavien asennus saattaa kestää useista minuuteista puoleen tuntiin.

5 - Kanavien lajittelu

Asennuksen päätyttyä voit valita satelliittikanavillesi eri lajitteluluetteloista sopivimman asennetun satelliitin mukaan.

Kun asennus on valmis, satelliittikanavat näkyvät **Kaikki** satelliittikanavat -luettelossa. Kanavat lajitellaan myös tyyppin mukaan eri listoihin.

Lisää asetuksia

Useimpien satelliittien kohdalla sinun ei tarvitse muuttaa LNB-asetuksia, mutta jos etsit tiettyä satelliittia C-alueelta, sinun on valittava tätä satelliittia varten käyttämäsi LNB-taajuusmuuntimen asetukseksi C-alueen LNB. Jos olet kokenut käyttäjä, saatat tarvita käyttämäsi LNB-taajuusmuuntimen räätälöityä asetusta.

Voit nopeuttaa satelliittien ja kanavien hakua asettamalla taajuushaun nopeuden 10 MHz:iin. Voit tehdä perusteellisen haun asettamalla nopeudeksi 2 MHz (suositellaan turkkilaisille satelliiteille).

Palauta

Saatat unohtaa, millaiset asetukset olet valinnut.

Palauta satelliittiasennuksen asetukset tehdasasetuksiksi valitsemalla asetuksista **Nollaa** ja painamalla **OK**-painiketta.

Manuaalinen asennus

Automaattinen kanavien asennustoiminto saattaa jättää transponderin tietyn kanavan tai kanavat asentamatta. Voit lisätä transponderin manuaalisesti. Saat lisätietoa aiheesta **Manuaalinen asennus** painamalla **≡ Luettelo**-painiketta.

Lautasantennin liitäntä

Saat lisätietoja aiheesta **Lautasantenni** painamalla **≡ Luettelo**-painiketta.

Luettelo tämän television esimääntetyistä satelliiteista on kohdassa **≡ Luettelo > Teknisiä tietoja > Virta ja vastaanotto**.

Satelliitin lisääminen

Jos satelliittikanavat on jo asennettu, voit lisätä ylimääräisen satelliitin asennukseen. Voit asentaa kanavia neljästä eri satelliitista (neljä eri LNB-taajuusmuunninta).

1 - Liitäntätyyppi

Tarkista liitäntätyyppin asetus ennen satelliitin lisäämistä. Kun asetuksena on Yksi, käytössä on yksi LNB-taajuusmuunnin. Kun asetuksena on DiSEqC Mini, käytössä on kaksi LNB-taajuusmuunninta ja kun asetuksena on DiSEqC 1.0, käytössä voi olla kolme tai neljä taajuusmuunninta.

Tarkista ensin liitäntätyyppi painamalla -painiketta, valitsemalla **Laitteisto** ja painamalla **OK**-painiketta. Valitse **Satelliitin haku** > **Asenna kanavat uudelleen** > **Asetukset** ja paina **OK**-painiketta.

Valitse **Liitäntätyyppi** ja sitten asennettavien satelliittien määrää vastaava asetus. Sulje asetukset valitsemalla **Valmis**. Sulje Asenna kanavat uudelleen -valikko painamalla -painiketta.

2 - Satelliitin lisääminen

Lisää satelliitti painamalla -painiketta, valitsemalla **Laitteisto** ja painamalla **OK**-painiketta. Valitse **Satelliitin haku** > **Lisää satelliitti** ja paina **OK**-painiketta. Televisio etsii satelliittia ensimmäisellä vapaana olevalla LNB-taajuusmuuntimella. Tämä saattaa kestää useita minutteja.

Jos satelliitteja ei löydy, tarkista antennin liitännät ja lautasantennin asento. Valitse **Aloita uudelleen** tai **Seuraava LNB**.

Jos tarjolla ei ole yhtään vapaata LNB:tä, voit ensin poistaa jonkin satelliitin. Lisätietoja on alempana kohdassa Satelliittien poistaminen.

3 - Kanavien asentaminen

Jos olet tyytyväinen lisättyyn satelliittiin, voit asentaa kanavat. Asenna kaikki kanavat valitsemalla **Asenna**. Asennus saattaa kestää useita minutteja.

4 - Poista satelliitti

Poista satelliitti painamalla -painiketta, valitsemalla **Laitteisto** ja painamalla **OK**-painiketta. Valitse **Satelliitin haku** > **Poista satelliitti** ja paina **OK**-painiketta. Valitse satelliitti, jonka haluat poistaa, ja paina **OK**-painiketta. Vahvista poistaminen valitsemalla **Kyllä** ja paina **OK**-painiketta. Satelliitti ja sen kanavat poistetaan.

Kanavien päivittäminen

Satelliittikanavien päivittäminen

Televisio siirtää kaikki asennetut kanavat eri kanavaluetteloihin. Jos vastaanotat digitaalisia kanavia, voit määrittää television päivittämään uudet kanavat automaattisesti kanavaluetteloon. Voit päivittää kanavaluettelon myös itse.

Autom. kanavapäivitys

Televisio päivittää kanavat ja tallentaa uudet kanavat päivittäin kello 4.00. Uudet kanavat tallennetaan sekä Kaikki- että Uusi-kanavaluetteloon. Ilman tulosignaalia olevat kanavapaikat poistetaan. Kun televisio käynnistetään, se ilmoittaa uusista ja poistetuista kanavista. Television on oltava valmiustilassa, jotta kanavat päivittyvät automaattisesti.

Voit poistaa käynnistettäessä näkyvän viestin käytöstä painamalla -painiketta, valitsemalla **Laitteisto** ja painamalla **OK**-painiketta.

Valitse **Kanava-asetukset** > **Kanavan asennus** > **Kanavapäivitysviesti** ja valitse **Pois**.

Voit poistaa kanavien automaattisen päivityksen käytöstä painamalla -painiketta, valitsemalla **Laitteisto** ja painamalla **OK**-painiketta.

Valitse **Kanava-asetukset** > **Kanavan asennus** > **Automaattinen kanavapäivitys** ja valitse **Pois**.

Aloita kanavien päivitys

Voit käynnistää päivityksen itse painamalla -painiketta, valitsemalla **Laitteisto** ja painamalla **OK**-painiketta. Valitse **Kanavien haku** ja paina **OK**-painiketta. Seuraa näytön ohjeita. Päivitys voi kestää useita minutteja.

Äskettäin lisätyt kanavat

Automaattisen kanavapäivityksen lisäämät uudet kanavat löytyvät helposti **Uusi**-kanavaluettelosta. Samat uudet kanavat tallennetaan myös **Kaikki**- tai **Radio**-kanavaluetteloon.

Uudet kanavat pysyvät Uusi-kanavaluettelossa niin kauan kuin et merkitse niitä suosikeiksi tai et katsele niitä.

Katso lisätietoja kanavien merkitsemisestä suosikeiksi **ohjeessa**, painamalla **Luettelo** -painiketta ja etsimällä aihe **Suosikkisatelliittikanavat**.

Kanavaluettelon kopiointi

Johdanto

Kanavaluettelon kopiointi on tarkoitettu jälleenmyyjien ja ammattilaisten käyttöön.

Kanavaluettelon kopiointitoiminto kopioi sekä maanpäälliset että satelliittikanavat.

Kanavaluettelon kopiointitoiminnon avulla televisioon asennetut kanavat voi kopioida toiseen saman sarjan Philips-televisioon. Kanavaluettelon kopioinnin avulla säästyt aikaa viedältä kanavien haulta, kun käytössäsi on esimääritetty kanavaluettelo. Kopioitava tiedosto on pieni ja mahtuu mihin tahansa USB-muistilaitteeseen.



Vaatimukset

- Molempien televisioiden on oltava saman vuoden mallia.
- Molempien televisioiden tyyppinumeroissa on sama DVB-loppuliite (H, K, M, T tai D/00) ja molempien maaksi on valittu sama maa.
- Molemmissa televisioissa on samanlainen satelliittiasennuksen asetus.
- Molemmissa televisioissa on käytössä sama laitteistotyyppi. Tarkista laitteistotyyppi television tyyppikilvestä television taustapuolelta. Yleensä tyyppinä on Q . . . LA

- Molemmissa televisioissa on yhteensopivat ohjelmistoversiot. Ladatessasi ruutuun tulee varoitus, jos ohjelmistoversiot eivät ole yhteensopivat.

Kanavaluettelon kopioiminen

Kanavaluettelon kopioiminen

- 1 - Kytke televisioon virta, kun kanavat on asennettu. Liitä USB-muistilaite.
- 2 - Paina -painiketta, valitse  **Laitteisto** ja paina **OK**-painiketta.
- 3 - Valitse **TV-asetukset > Yleisasetukset > Kanavaluettelon kopiointi > Kopioi USB:lle** ja paina **OK**-painiketta. Jotta voit kopioida kanavaluettelon tästä televisiosta, sinulta ehkä kysytään lapsilukkokoodia, joka annoit asennuksen yhteydessä.
- 4 - Kun kanavat on kopioitu, voit irrottaa USB-muistilaitteen.



Nyt voit ladata kopioidun kanavaluettelon toiseen Philips-televisioon.

Kanavaluettelon lataaminen







Kanavaluettelon lataaminen

Kanavaluettelon lataamistapa vaihtelee sen mukaan, onko TV valmiiksi asennettu.

Televisioon, jota ei ole vielä asennettu

- 1 - Aloita asennus liittämällä pistoke pistorasiaan ja valitsemalla kieli ja maa. Voit ohittaa kanavien hakutoiminnon. Viimeistele asennus.
- 2 - Liitä USB-muistilaite, jossa on toisesta televisiosta kopioitu kanavaluettelo.
- 3 - Aloita kanavaluettelon lataaminen painamalla -painiketta, valitsemalla  **Laitteisto** ja painamalla **OK**-painiketta.
- 4 - Valitse **TV-asetukset > Yleisasetukset > Kanavaluettelon kopiointi > Kopioi televisioon** ja paina **OK**-painiketta. Sinulta ehkä kysytään television lapsilukkokoodia.
- 5 - Televisio ilmoittaa, jos kanavaluettelon kopiointi televisioon onnistui. Irrota USB-muistilaite.

Asennettu televisio

- 1 - Tarkista television maa-asetus. (Voit tarkistaa asetuksen painamalla -painiketta, valitsemalla  **Laitteisto** ja painamalla **OK**-painiketta. Valitse **Kanavien haku > Asenna kanavat uudelleen** ja paina **OK**-painiketta. Paina -painiketta ja valitse myöhemmin **Peruuta**, kun haluat poistua kanavien hakutoiminnosta.)
Jos maa-asetus on oikein, jatka vaiheeseen 2.
Jos maa-asetus ei ole oikein, sinun on aloitettava uudelleenasennus. Aloita uudelleenasennus painamalla -painiketta, valitsemalla  **Laitteisto** ja painamalla **OK**-painiketta. Valitse **Kanavien haku > Asenna kanavat uudelleen** ja paina **OK**. Valitse nykyinen maa ja ohita Kanavien haku. Viimeistele asennus. Kun olet valmis, palaa vaiheeseen 2.
- 2 - Liitä USB-muistilaite, jossa on toisesta televisiosta kopioitu kanavaluettelo.
- 3 - Aloita kanavaluettelon lataaminen painamalla -painiketta, valitsemalla  **Laitteisto** ja painamalla **OK**-painiketta.
- 4 - Valitse **TV-asetukset > Yleisasetukset > Kanavaluettelon kopiointi > Kopioi televisioon** ja paina **OK**-painiketta. Sinulta ehkä kysytään television lapsilukkokoodia.
- 5 - Televisio ilmoittaa, jos kanavaluettelon kopiointi televisioon onnistui. Irrota USB-muistilaite.

Manuaalinen asennus

Kun valitset **manuaalisen asennuksen**, voit tarkistaa satelliitin signaalin voimakkuuden.

Voit käynnistää manuaalisen asennuksen itse painamalla -painiketta, valitsemalla  **Laitteisto** ja painamalla **OK**-painiketta. Valitse **Satelliitin haku > Manuaalinen asennus** ja paina **OK**-painiketta.

- 1 - Valitse LNB-taajuusmuunnin.
- 2 - Jos tiedät transponderin (jossa voi olla useita kanavia) taajuuden, valitse **Taajuus** ja anna se.
- 3 - Valitse **Haku** ja paina **OK**-painiketta.
- 4 - Jos televisio löytää taajuuden ja kuvaruudussa näkyy Muistiin-painike, uusi transponderi on löydetty.
- 5 - Lisää uusi transponderi ja sen kanava tai kanavat kanavaluetteloon valitsemalla **Muistiin**.

Lisää uusi transponderi valitsemalla **Poistu** ja toistamalla vaiheet.

Manuaalista asennusta ei ole saatavilla, jos käytössäsi on Eutelsat W3 7E -satelliitin MDU (Multiple Dwelling Unit) (erityisesti DIGITURK).

Vianmääritys

Televisio ei asenna haluamaani satelliittia

- Tarkista satelliittiantennin asento.
- Tarkista satelliitin LNB-taajuusmuuntimen asetus.
- Tarkista yhteyden tyyppi satelliittiasennuksen asetuksista.
- Nollaa kaikki satelliittiasetukset, jos olet unohtanut, mitä asetuksia muutit.

Katso lisätietoja painamalla **Ohje**-valikossa  **Luettelo**-painiketta ja etsimällä aihe **Satelliittikanavien asentaminen**.

Satelliittikanavan vastaanotto on heikkoa

- Tarkista satelliittiantennin asento.

Vastaanotto on ajoittain heikkoa

- Tarkista, että satelliittiantenni on kiinnitetty tiukasti. Voimakkaat tuulet voivat liikuttaa antennia.
- Lumi- ja vesisade voivat heikentää vastaanoton laatua.

3D

Vaatimukset

Tämä on Easy 3D TV.



3D-TV:n katselemiseksi sinun täytyy:

- viirtää televisio kanavalle, jolla esitetään 3D-ohjelmia
- vuokrata 3D-elokuva Smart TV:n avulla internet-videokaupasta
- katsoa 3D-elokuva 3D Blu-ray -levyltä, USB-laitteesta tai tietokoneesta

TV:n mukana toimitetaan neljät 3D-passiivilasit.

Lisälaseiksi voi tilata Philipsin 3D-passiivilasit PTA417 tai PTA426 (myydään erikseen). Muita 3D-laseja ei ehkä tueta.

3D-lasit

3D-passiivilasit PTA417

Voit katsella 3D-ohjelmaa televisiosta laittamalla 3D-lasit silmillesi.

Suosittelava katselukorkeus

Kun katselet televisiota 3D-passiivilaseilla, parhaan kuvanlaadun saamiseksi silmien tulee olla ruudun keskikohdan korkeudella.

3D-toisto

3D-vaihto

Kun TV havaitsee 3D-signaalin ensimmäisen kerran, voit määrittää, miten 3D käynnistetään tulevaisuudessa.

Voit vaihtaa 3D-kuvaan automaattisesti valitsemalla

Automaattinen.

Voit näyttää ensin ilmoituksen valitsemalla **Ilmoita**.

Jos et halua, että TV siirtyy 3D-tilaan, valitse **Ei 3D:tä**.

Tätä asetusta voi muuttaa myöhemmin 3D-valikosta.

Voit avata 3D-valikon painamalla **3D**-painiketta ja määrittää asetuksen valitsemalla **Siirry 3D-tilaan**.



3D-toiston aloittaminen

Kun TV siirtyy 3D-tilaan tai kuvaruutuun tulee ilmoitus, että 3D on käytettävissä, käynnistä Active 3D -lasit ja laita ne silmillesi.

Jos televisio ei havaitse 3D-signaalia (3D-signaalitunniste puuttuu), 3D-ohjelma näkyy kuvaruudussa kaksoiskuvana. Näytä 3D-kuva painamalla **3D**-painiketta ja valitsemalla joko **Rinnakkain** tai **Ylös/alas** kaksoiskuvan sijainnin mukaan.

3D-toiston lopettaminen

Lopeta 3D:n katseleminen painamalla **[[[OPTIONS**-painiketta, valitsemalla **3D-syvyys** ja valitsemalla **Pois**.

3D vaihtuu 2D-tilaan, kun vaihdat kanavaa tai liitettyä laitetta.

2D-3D-muunto

Voit muuntaa minkä tahansa 2D-ohjelman 3D-kuvaksi.

Voit muuntaa 2D-ohjelman 3D-muotoon, kun painat **3D**-painiketta, valitset **2D - 3D-muunto** ja vahvistat valinnan **OK**-painikkeella.

Voit lopettaa 2D - 3D -muunnon painamalla **[[[OPTIONS**-painiketta, valitsemalla **3D-syvyys** ja sitten **Pois** tai vaihtamalla aloitusvalikossa johonkin muuhun toimintoon. Muunto ei lopu TV-kanavia vaihdettaessa.

3D-syvyys

Voit valita heikomman tai vahvemman 3D-tehosteen muuttamalla 3D-syvyyttä.

Muuta 3D-syvyyttä painamalla **[[[OPTIONS**-painiketta ja valitse **3D-syvyys**. Valitse **Pois** (ei 3D:tä), **Vähemmän** (vähemmän 3D-syvyyttä), **Normaali** (optimaalinen 3D-laatu) tai **Enemmän** (lisää 3D-syvyyttä).

3D-elämys

3D-elämyksen avulla voit vähentää näytön välkkymistä ja helpottaa 3D-sisällön katseleminen. Muuta välkkymisen asetuksia painamalla **[[[OPTIONS**-painiketta, valitsemalla **3D-elämys** ja sitten **Maksimitarkkuus** (enemmän 3D-tehostetta, enemmän välkkymistä) tai **Välkkymätön** (vähemmän välkkymistä, vähemmän silmien väsymistä).

Optimaalinen 3D-katselu

3D-katseluelämyksen optimoimiseksi suosittelemme, että:

- istut vähintään 3 kertaa televisionruudun korkeutta vastaavan matkan päässä televisiosta, mutta enintään 6 metrin päässä.
- vältät loisteputkivalaistusta (kuten TL-valot ja tietyt energiansäästölamput, joiden taajuus on matala) ja suoraa auringonvaloa, koska ne voivat häiritä 3D-elämystä.

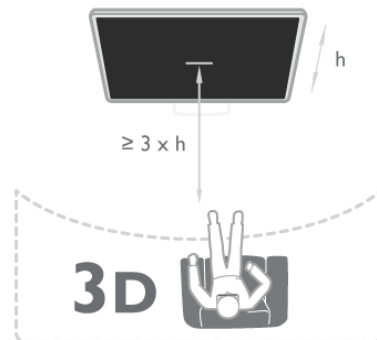

Terveysvaroitus

- Jos sinulla tai perheenjäsenilläsi on ollut epileptisiä tai valonarkuuteen liittyviä kohtauksia, keskustele lääkärin kanssa, ennen kuin altistut vilkkuille valonlähteille, nopeille kuvasarjoille tai 3D-kuvalle.
- Jos haluat välttää epämukavaa oloa, kuten huimausta, päänsärkyä tai poissaolevuutta, älä katso 3D-kuvaa pitkään yhtäjaksoisesti.

Jos tunnet huonovointisuutta, lopeta 3D-kuvan katselu äläkä aloita heti mitään mahdollisesti vaarallisia toimia (kuten ajamista autolla), ennen kuin oireet loppuvat. Jos oireet jatkuvat, puhu lääkärin kanssa, ennen kuin jatkat 3D-kuvan katselua.

- Vanhempien on tarkkailtava lapsiaan 3D-katselun aikana ja vaimistettava, että he eivät kärsi edellä mainituista oireista. 3D-kuvan katselemista ei suositella alle 6-vuotiaille lapsille, koska heidän näkönsä ei ole vielä täysin kehittynyt.
- Älä käytä 3D-laseja muihin tarkoituksiin kuin 3D TV:n katseluun.

3D-lasien hoito

- Älä altista 3D-laseja suoralle auringonvalolle, kuumuudelle, tulelle tai vedelle. Lasit voivat lakata toimimasta tai syttyä tuleen.
- Puhdista linssit puhtaalla, pehmeällä liinalla (mikrokuitu tai flanelli), jotta ne eivät naamuunnu. Älä suihkuta puhdistusainetta suoraan 3D-laseihin. Niiden sähköjärjestelmä saattaa vioittua.
- Älä pudota 3D-laseja, taivuta niitä tai paina niiden linssijä voimakkaasti.
- Älä käytä puhdistuskemikaaleja, jotka sisältävät alkoholia, liuotteita, pinta-aktiivisia aineita tai vahaa, bentseeniä, ohentimia, hyttysmyrkkyä tai voiteluaineita. Ne voivat muuttaa lasien väriä tai aiheuttaa halkeamia.

Smart TV

6.1

Aloitussvalikko

Aloitussvalikko sisältää toiminnot, joita voit tehdä televisiollasi.

Ala katsomaan televisiota tai levyä kotiteatterijärjestelmässä avaamalla aloitussvalikko. Aloitussvalikossa voit myös avata Smart TV:n ja käyttää internetiä, avata Skypen tai ohjeen, jos tarvitset apua television käytössä.

Aloitussvalikon avaaminen

Avaa aloitussvalikko painamalla **🏠**-painiketta. Valitse toiminto nuolipainikkeilla ja käynnistä toiminto painamalla **OK**-painiketta. Sulje aloitussvalikko nykyistä toimintoa muuttamatta painamalla **🏠**-painiketta uudelleen.



- TV

Katsele televisiokanavia valitsemalla **TV** ja painamalla **OK**-painiketta.

- Satelliitti

Katsele satelliittikanavia valitsemalla **Satelliitti** ja painamalla **OK**-painiketta (ainoastaan televisioissa, joissa on sisäinen satelliittivirtin).

- Smart TV

Avaa Smart TV:n aloitussivu valitsemalla **Smart TV** ja painamalla **OK**-painiketta.

- Lähde

Valitse **Lähde** ja valitse liitetty laite luettelosta kuvakkeen alapuolelta. Vaihda valittuun laitteeseen painamalla **OK**-painiketta.

- TV-opas

Avaa luettelo kanavien nykyisistä ja tulevista ohjelmista valitsemalla **TV-opas** ja painamalla **OK**-painiketta.

- Tallenteet

Avaa luettelo tallenteista valitsemalla **Tallenteet** ja painamalla **OK**-painiketta (on käytettävissä ainoastaan, jos liität USB-kiintolevyn televisioon).

- Skype

Soi videopuheluita ilmaiseksi valitsemalla **Skype**.

- Laitteisto

Laitteisto-valikossa voit asentaa kanavia tai säätää TV-asetuksia.

- Ohje

Avaa ohjeet kuvaruudulle valitsemalla **Ohje** ja painamalla **OK**-painiketta. Voit etsiä aiheen aakkosellisesta luettelosta.

6.2

Smart TV -sovellukset

Vaatimukset

Jotta voit käyttää Smart TV -sovelluksia, TV on liitettävä reitittimeen, jossa on nopea internetyhteys (laajakaista). Voit käyttää myös internetiin yhdistettyä kotiverkkoa, joten et välttämättä tarvitse tietokonetta.

Katso lisätietoja painamalla **Ohje**-valikossa **☰ Luettelo**-painiketta ja etsimällä aihe **Verkko**.

Vihje

Voit kirjoittaa tekstiä tai selata internetisivuja helpommin liittämällä televisioon USB-näppäimistön ja -hiiren. USB-hiirellä voi selata vain internetisivuja, sillä ei voi selata Smart TV -sovelluksen sivuja.

Katso lisätietoja painamalla **Ohje**-valikossa **☰ Luettelo**-painiketta ja etsimällä aihe **USB-näppäimistö** tai **USB-hiiri**.

Määritä

Kun avaat Smart TV:n ensimmäistä kertaa, sinun täytyy määrittää liittymäsi. Jatka lukemalla ja hyväksymällä käyttöehdot. Poistu Smart TV:stä painamalla **↵**-painiketta.

Rekisteröinti

Rekisteröidy Club Philipsiin. Valitse **Rekisteröidy** ja paina **OK**-painiketta. Kirjoita sähköpostiosoitteesi, valitse **Jatka** ja paina **OK**-painiketta. Vahvista sähköpostiosoite.

Lapsilukko

Voit lukita aikuisille luokitellut sovellukset ottamalla käyttöön Smart TV:n lapsilukon valitsemalla **Ota käyttöön** ja painamalla **OK**-painiketta. Anna valitsemasi PIN-koodi lukituksen poistamista varten. Vahvista antamasi PIN-koodi. Aikuisille luokitellut sovellukset on nyt lukittu.

Voit avata lukitussovelluksen valitsemalla haluamasi sovelluksen ja painamalla **OK**-painiketta. TV kehottaa sinua antamaan 4-numeroisen koodisi.

Uudelleen määrittäminen

Määritä Smart TV:n liittymäsi uudelleen tyhjentämällä internetmuisti televisiosta.

Tyhjennä internetmuisti painamalla **🏠**-painiketta, valitsemalla **⚙️ Laitteisto** ja painamalla **OK**-painiketta. Valitse **Verkkoasetukset > Tyhjennä internetmuisti** ja paina **OK**-painiketta.

Smart TV:n aloitussivu

Smart TV:n aloitussivulta pääset internetiin. Verkko-TV:n avulla voit vuokrata elokuvia verkosta, lukea sanomalehtiä, katsoa videoita ja kuunnella musiikkia. Voit myös tehdä ostoksia verkossa, käyttää sosiaalista mediaa tai katsella TV-ohjelmia, kun sinulle parhaiten sopii. Voit tehdä kaikkea tätä avaamalla Sovellukset - TV:lle räätälöidyt verkkosivustot. Voit avata Smart TV:n, kun televisiosi on liitetty internetiin.

Avaa Smart TV

Avaa Smart TV:n aloitussivu painamalla **Smart TV**. Vaihtoehtoisesti voit painaa **🏠**-painiketta, valita **Smart TV** ja painaa **OK**-painiketta.



Televisio muodostaa yhteyden internetiin ja avaa Smart TV:n aloitussivun. Tämä voi kestää muutaman sekunnin.



- 1 - Nyt TV:ssä
- 2 - Omat sovellukset
- 3 - App gallery (sovellusvalikko)
- 4 - Internet
- 5 - Suositellut sovellukset
- 6 - Haku
- 7 - Säädä väripainikkeilla

Omat sovellukset

Avaa sovellukset Smart TV:n aloitussivulla. Jos aloitussivulla ei ole vielä yhtään sovellusta, voit lisätä niitä App gallerysta (sovellusvalikosta). Sovellusten luettelo voi olla usean sivun pituinen. Siirry nuolipainikkeilla edelliselle tai seuraavalle sivulle. Vaihtoehtoisesti voit painaa **CH+** -painiketta (Seuraava sivu) tai **CH-** -painiketta (Edellinen sivu).

App gallery (sovellusvalikko)

Kaikki saatavilla olevat sovellukset löytyvät App gallerysta (sovellusvalikosta).

Internet

Internet-sovelluksen avulla voit avata verkon televisiossasi.

Voit katsella mitä tahansa internet-sivua televisiossasi, mutta useimpia niistä ei ole räätälöity televisioruudulle.

- Tietyt laajennukset (esimerkiksi sivujen tai videoiden katsomiseen) eivät ole käytettävissä televisiossa.
- Internet-sivut näkyvät yksi sivu kerrallaan näytön kokoisena.

Suosittelut sovellukset

Philips esittelee tässä ikkunassa valikoiman suositeltuja maakohtaisia sovelluksia, Verkko-TV:n sovelluksia tai videokaupan vuokrattavia elokuvia. Voit valita ja avata niitä Suositellut sovellukset -ikkunassa.

Haku

Haku-toiminnolla voit etsiä sopivia sovelluksia App gallerysta (sovellusvalikosta).

Aloita haku kirjoittamalla hakusana tekstikenttään, valitsemalla **Q** ja painamalla **OK**-painiketta. Hakusanana voi olla nimi, nimike, laji tai kuvaus.

Vaihtoehtoisesti voit jättää tekstikentän tyhjäksi ja hakea eri luokkien suosituimpia hakuja/hakusanoja. Valitse hakusana löydettyjen hakusanojen luettelosta ja paina **OK**-painiketta, niin voit hakea kohteita valitsemallasi hakusanalla.

Smart TV:n aloitussivun sovellusluettelossa voit tehdä seuraavat toimet . . .

Sovelluksen poistaminen

Poista sovellus Smart TV:n aloitussivulta valitsemalla sovelluksen kuvake ja painamalla **🔴 Poista**-painiketta.

Sovelluksen siirtäminen

Vaihda sovelluksen paikkaa luettelossa valitsemalla sovelluksen kuvake, painamalla **🟢 Siirrä**-painiketta. Nuolipainikkeita käyttämällä voit siirtää sovelluksen. Vahvista paikka painamalla **OK**-painiketta.

Sovelluksen lukitseminen

Voit lukita sovelluksen valitsemalla sovelluksen kuvakkeen ja painamalla **🟡 Lukitse**-painiketta.

Kun lukitset sovelluksen, sinun on annettava nelinumeroinen PIN-koodi, jonka määrittät Smart TV:n lapsilukoksi. Lukitun sovelluksen kohdalla on lukko **🔒** luettelossa.

Avaa sovelluksen lukitus valitsemalla sovelluksen kuvake ja painamalla **🟡 Lukitus pois** -painiketta. Avaa lukitus antamalla nelinumeroinen PIN-koodi.

Palautteen antaminen sovelluksesta

Valitse sovellus ja paina **🟢 Palaute**-painiketta ja voit valita "tykkää"- tai "ei tykkää"-painikkeen ja lähettää meille ehdotuksen tai huomautuksen. Voit myös ilmoittaa sovelluksen viasta.

Smart TV:n sulkeminen

Sulje Smart TV:n aloitussivu painamalla **🏠**-painiketta ja valitsemalla jokin muu toiminto.

TP Vision Netherlands B.V. ei ole vastuussa palveluntarjoajien tarjoamasta sisällöstä tai sen laadusta.

Sovellusten käyttäminen

Voit aloittaa sovelluksen käytön, kun lisäät sen Smart TV:n aloitussivun sovellusluetteloon.

Voit lisätä sovelluksia luettelosi sovellusvalikosta.

App gallery (sovellusvalikko)

Löydät kaikki saatavilla olevat sovellukset App gallerysta (sovellusvalikosta). Sovellukset on luetteloitu sovellusvalikossa maittain.

Avaa App gallery (sovellusvalikko) valitsemalla App galleryn kuvake Smart TV:n aloitussivulla ja painamalla **OK**-painiketta. Valitse App galleryssa (sovellusvalikossa) kohteita nuolipainikkeilla.

Näet sovellukset luokittain, kun painat **Kaikki sovellukset**-painiketta, valitset luokan ja painat **OK**-painiketta.

Näet muiden maiden sovelluksia painamalla **Maa**-painiketta, valitsemalla maan ja painamalla **OK**-painiketta.

Voit lukita sovelluksen valitsemalla sovelluksen kuvakkeen ja painamalla **Lukitse**-painiketta.

Kun lukitset sovelluksen, sinun on annettava nelinumeroinen PIN-koodi, jonka määrittä Smart TV:n lapsilukoksi. Lukitun sovelluksen kohdalla on lukko **🔒** luettelossa.

Avaa sovelluksen lukitus valitsemalla sovelluksen kuvake ja painamalla **Lukitus pois** -painiketta. Avaa lukitus antamalla nelinumeroinen PIN-koodi.

Voit palata Smart TV:n aloitussivulle painamalla joko **≡ LIST**-painiketta tai **↩**-painiketta.

Lisää sovellus luettelosi

Valitse App galleryssa (sovellusvalikossa) sovelluksen kuvake ja paina **OK**-painiketta.

Valitse **Lisää** ja paina **OK**-painiketta.

Vaihtoehtoisesti voit valita **Lisää ja siirrä**, jolloin voit lisätä sovelluksen ja siirtää sen heti haluamaasi paikkaan luettelossa.

Aloita sovellus

Voit aloittaa sovelluksen painamalla **🏠**-painiketta ja valitsemalla **Smart TV**.

Valitse aloitussivulla sovelluksen kuvake ja paina **OK**-painiketta.

Voit siirtyä sovelluksessa yhden vaiheen tai sivun taaksepäin painamalla **↩**-painiketta.

Lataa sovelluksen sivu uudelleen

Jos sovelluksen sivu ei latautunut kunnolla, voit ladata sen uudelleen painamalla **⏮** **OPTIONS**-painiketta ja valitsemalla **Lataa uudelleen**.

Zoomaus

Voit lähentää Sovelluksen sivua.

Lähennä sivua painamalla **⏮** **OPTIONS**-painiketta ja valitsemalla **Zoomaa sivua**.

Valitse suurennuksen taso liikusäätimellä.

Palaa normaaliin näkymään nollaamalla liikusäädin.

Näytä suojaustiedot

Voit tarkistaa sovellussivun suojaustason.

Paina sovellussivulla **⏮** **OPTIONS**-painiketta ja valitse

Suojaustiedot. Jos sivua ladatessa ruudun alareunassa latausanimaation vieressä näkyy lukko **🔒**, siirto on suojattu.

Sovelluksen sulkeminen

Sulje sovellus ja palaa Smart TV:n aloitussivulle painamalla **Smart TV** -painiketta.

Vuokravideosovellukset

Smart TV:n Videokauppa-sovelluksen avulla voit vuokrata lempielokuviasi verkossa toimivasta videovuokraamosta, jossa voit maksaa turvallisesti luottokortilla.

Vuokraa elokuva

1 - Avaa Videokauppa-sovellus sovellusluettelossasi tai valitse suositeltu video Smart TV:n aloitussivulla.

2 - Valitse elokuva.

3 - Suorita verkkomaksu.

4 - Lataa video.

5 - Aloita katselu. Voit käyttää **▶** (Toista)- ja **⏮** (Tauko) -painikkeita.

Useimmat videokaupat pyytävät sinua luomaan käyttäjätilin.

Videon suoratoisto

Voit katsella televisioltasi suoratoistomuodossa lähetettyjä vuokraelokuvia. Voit katsoa elokuvan lähes välittömästi. Jos videovuokraamo käyttää videoiden suoratoistoa, tarvitset ehkä USB-kiintolevyn videopuskuria varten. Voit pysäyttää tai aloittaa suoratoistona lähetetyn vuokraelokuvan uudelleen.

Jos USB-kiintolevy on liitetty, voit ladata vuokraelokuvia myös videokaupoista, jotka tarjoavat elokuvien latausta. Voit pysäyttää tai aloittaa ladatun vuokraelokuvan uudelleen.

Vuokraelokuvien vuokra-ajan saat selville videokaupasta.

Internet-liikenne

Monien videoiden suoratoistaminen tai lataaminen saattaa ylittää kuukausittaisen internet-liikenteen rajasi.

Verkko-TV

Smart TV:n aloitussivun* Verkko-TV-sovelluksen avulla voit katsoa televisio-ohjelmia juuri silloin, kun sinulle sopii. Voit myös katsoa ohjelman, jonka unohdit katsoa.

Verkko-TV:n avaaminen

Avaa Verkko-TV:n sovellus painamalla **🏠**-painiketta ja valitsemalla **Smart TV**.

Valitse aloitussivulla **◀** **Verkko-TV** -kuvake ja paina **OK**-painiketta.

Valitse sivulta ohjelma ja ala katsoa sitä painamalla **OK**-painiketta.

Voit käyttää **▶** (Toista)- ja **⏮** (Tauko) -painikkeita.

Luettelo televisioyhtiöittäin

Voit tarkastella Verkko-TV:n ohjelmia televisioyhtiöittäin painamalla **🏠** **Kaikki televisioyhtiöt** -painiketta.

Valitse televisioyhtiö ja paina **OK**-painiketta.

* Jos ominaisuus on käytettävissä alueellasi.

Videot, valokuvat ja musiikki

USB-laitteesta tai verkosta

Voit katsella valokuvia tai videoita ja soittaa musiikkia liitetystä USB flash -asemalta tai USB-kiintolevyllä. Jos sinulla on tietokone kotiverkossasi, voit katsella ja soittaa tietokoneen tiedostoja televisiostasi.

USB-muistilaitteesta

Kun televisioon on kytketty virta, liitä USB flash -asema tai USB-kiintolevy yhteen USB-liitännöistä. Televisio havaitsee laitteen ja luetteloit tiedostot.

Jos luettelo ei avaudu automaattisesti, paina **SOURCE**-painiketta, valitse **Selaa USB:tä** ja paina **OK**.

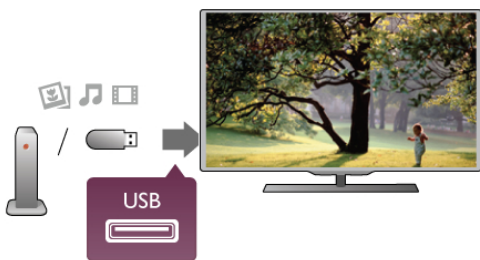

Varoitus

Jos yrität pysäyttää tai tallentaa ohjelmaa USB-kiintolevyn ollessa liitettynä, televisio pyytää sinua alustamaan USB-kiintolevyn. Tämä alustus poistaa kaikki nykyiset tiedostot USB-kiintolevyllä.

Tietokoneesta

Jos televisio ja tietokone on liitetty samaan verkkoon, voit selata ja katsella tietokoneeseen tallennettuja tiedostoja televisiossa. Tämä televisio käyttää SimplyShare-protokollaa ja on yhteensopiva muiden SimplyShare-laitteiden kanssa.

Jotta voit jakaa tiedostoja television kanssa, tietokoneeseen täytyy olla asennettuna mediapalvelinohjelmisto kuten Twonky™. Tiedostot ja kansiot näkyvät televisiossa samassa järjestyksessä kuin ne ovat tietokoneellakin.

Selaa tiedostoja tietokoneessa painamalla **h**-painiketta, valitsemalla **Selaa verkkoa** ja painamalla **OK**-painiketta.

Valikkorivi ja lajittelu

Kun USB-laite on liitetty, televisio lajittelee tiedostot tyyppin mukaan. Siirry valikkoriviin ja valitse, mitä tiedostotyyppiä etsit. Jos selaat tiedostoja tietokoneelta, voit selata tiedostoja ja kansioita siinä järjestyksessä, missä ne ovat tietokoneella.

Valikkorivi

Siirry valikkoriville ja valitse tiedoston tyyppi, jota haluat katsella tai soittaa.

Valitse **Valokuvat**, **Musiikki** tai **Videot**.

Vaihtoehtoisesti voit avata **Kansiot**-näkyvän ja etsiä tiedoston kansioista.

Lajittelu

Selaa valokuvia päivämäärän, kuukauden tai vuoden mukaan tai aakkosjärjestyksessä nimen mukaan painamalla **Lajittele**-painiketta.

Selaa musiikkia albumin, artistin tai lajin mukaan tai aakkosjärjestyksessä nimen mukaan painamalla **Lajittele**-painiketta.

Videot on lajiteltu aakkosjärjestyksessä.

Kuvien katselu

Katsele valokuvia valitsemalla **Valokuvat** valikkorivillä, valitse sitten valokuvan pikkukuvanäkymä ja paina **OK**-painiketta.

Jos samassa kansiossa on useita valokuvia, voit aloittaa kaikkien kansion kuvien diaesityksen valitsemalla valokuva ja painamalla **Diaesitys**-painiketta.

Voit siirtyä seuraavaan tai edelliseen kuvaan painamalla **CH+**- tai **CH-**-painikkeita.

Lopeta diaesitys tai sulje kuva painamalla **LIST**-painiketta tai **(Pysäytä)**-painiketta.

Voit soittaa musiikkia diaesityksen aikana.

Aloita musiikki ennen diaesitystä.

1 - Valitse kappale tai kansio, jossa on kappaleita ja paina **OK**-painiketta.

2 - Paina **LIST**-painiketta ja valitse **Valokuvat**.

3 - Valitse valokuva tai kansio, jossa on valokuvia ja paina **Diaesitys**-painiketta.

Tiedot

Saat lisätietoja kuvasta (koko, luontipäivä, tiedostopolku jne.) valitsemalla kuvan ja painamalla **INFO**-painiketta.

Paina uudelleen ja lisätiedot sulkeutuvat.

Asetukset

Paina **OPTIONS**-painiketta.

- Satunnaistoisto

Kuvat näkyvät satunnaisessa järjestyksessä.

- Uusinta

Toistaa diaesityksen jatkuvasti.

- Diaesityksen nopeus

Määrittää diaesityksen nopeuden.

- Diaesityksen siirtymä

Määrittää valokuvasiirtymien tyylin.

Sulje **Selaa USB:tä** tai **Selaa verkkoa** valitsemalla **↑** ja valitse jokin muu toiminto.

Toista musiikkia

Soita musiikkia valitsemalla **Musiikki** valikkorivillä, valitse laulu ja paina **OK**-painiketta.

Jos samassa kansiossa on useita kappaleita, voit toistaa kaikki painamalla **Toista kaikki**-painiketta.

Voit siirtyä seuraavaan tai edelliseen kappaleeseen painamalla **CH+**- tai **CH-**-painikkeita.

Voit keskeyttää musiikin painamalla **OK**-painiketta. Jatka painamalla **OK**-painiketta uudelleen.

Voit siirtyä kappaleessa 10 sekuntia eteen- tai taaksepäin painamalla **▶**- tai **◀**-painiketta.

Voit kelata eteen- tai taaksepäin ◀- tai ▶-painikkeella.
Nopeuta kelausta painamalla painiketta useita kertoja - 2x, 4x, 8x, 16x, 32x.
Lopeta musiikin toisto painamalla ■ (Pysäytys) -painiketta.

Musiikin toisto jatkuu, kun painat ≡ LIST- tai ↵-painiketta.

Tiedot

Tarkastele kappaleen tietoja (nimi, artisti, kesto jne.) valitsemalla kappale ja painamalla ⓘ INFO-painiketta. Paina uudelleen ja lisätiedot sulkeutuvat.

Asetukset

Paina ≡ OPTIONS-painiketta.

- Satunnaistoisto

Toistaa musiikkia satunnaisessa järjestyksessä.

- Uusinta

Soittaa kappaleen kerran tai jatkuvasti.

Näyttö pois

Jos kuuntelet pelkkää musiikkia, voit sammuttaa televisioruudun ja säästää energiaa.

Voit sammuttaa ruudun painamalla ≡ OPTIONS-painiketta, valitsemalla valikkoriviltä 🍃 Ekoasetukset, sitten **Näyttö pois** ja painamalla OK-painiketta. Voit ottaa ruudun taas käyttöön painamalla mitä tahansa kaukosäätimen näppäintä.

Sulje **Selaa USB:tä** tai **Selaa verkkoa** valitsemalla 🏠 ja valitse jokin muu toiminto.

Videoiden toistaminen

Toista video valitsemalla valikkoriviltä 📺 Videot, valitse sitten video ja paina OK-painiketta.

Jos samassa kansiossa on useita videoita, voit toistaa kaikki videot painamalla 📺 Toista kaikki -painiketta.

Voit siirtyä seuraavaan tai edelliseen videoon painamalla CH+ tai CH--painikkeita.

Voit keskeyttää videon painamalla OK-painiketta. Jatka painamalla OK-painiketta uudelleen.

Voit siirtyä videossa 10 sekuntia eteen- tai taaksepäin painamalla ▶- tai ◀-painiketta.

Voit kelata eteen- tai taaksepäin ◀- tai ▶-painikkeella.

Nopeuta kelausta painamalla painiketta useita kertoja - 2x, 4x, 8x, 16x, 32x.

Lopeta videon toisto painamalla ■ (Pysäytys) -painiketta.

Tiedot

Tarkastele videon tietoja (toistopään kohta, kesto, nimike, päivämäärä jne.) valitsemalla video ja painamalla ⓘ INFO-painiketta.

Paina uudelleen ja lisätiedot sulkeutuvat.

Asetukset

Paina ≡ OPTIONS-painiketta.

- Tekstitys

Jos tekstitys on saatavilla, voit valita tekstityksen **Päälle**, **Pois** tai **Mute-toiminnossa**.

- Satunnaistoisto

Toistaa videot satunnaisessa järjestyksessä.

- Uusinta

Toistaa videon kerran tai jatkuvasti.

- DivX® VOD

Avaa DivX-rekisteröinnin.

Sulje **Selaa USB:tä** tai **Selaa verkkoa** valitsemalla 🏠 ja valitse jokin muu toiminto.

DivX® VOD

Tämä TV on DivX Certified® ja toistaa laadukkaita DivX Video-On-Demand -videoita.

Jotta voit toistaa DivX VOD -videoita videokaupasta tai tietokoneesta, sinun on ensin aktivoitava DivX VOD TV:ssä. TV:n DivX VOD -aktivointi on maksutonta.

Rekisteröinti

Jos TV:tä ei ole vielä aktivoitu aloitettaessa DivX-vuokravideon toistoa, TV:ssä näkyy DivX-rekisteröintikoodi, jolla TV:n voi aktivoida.

Rekisteröimisohjeet

- 1 - Kun TV:ssä näkyy 8- tai 10-numeroinen rekisteröintikoodi, kirjoita se muistiin ja mene tietokoneella osoitteeseen <http://vod.divx.com>.
- 2 - Lataa ja asenna DivX-soitinhelmisto tietokoneeseesi.
- 3 - Käynnistä DivX-soitinhelmisto ja luo DivX-tili (VOD > Create a DivX Account. . .)
- 4 - Rekisteröi TV rekisteröintikoodilla DivX-soittimessa (VOD > Register a DivX Certified Device. . .)
- 5 - Lataa ja tallenna rekisteröintivideo kehotettaessa.
- 6 - Siirrä rekisteröintivideo televisioon. Voit käyttää USB Flash -asemaa tai verkkoyhteyttä.
- 7 - Toista rekisteröintivideo TV:ssä. Rekisteröinti on valmis ja DivX on aktivoitu TV:ssä.

Lisätietoja on DivX:n sivustossa.

Rekisteröinnin poistaminen

Voit poistaa rekisteröinnin TV:stä ja poistaa DivX VOD -toiston aktivoinnin.

Poista rekisteröinti painamalla SOURCE-painiketta, valitsemalla **Selaa USB:tä** ja painamalla OK-painiketta.

Paina ≡ OPTIONS -painiketta, valitse **DivX® VOD** ja paina OK-painiketta.

DivX®, DivX Certified® ja niihin liittyvät logot ovat Rovi Corporationin tavaramerkkejä, joihin on käyttöluupa.

TIETOJA DIVX-VIDEOSTA: DivX® on Rovi Corporationin tytäryhtiön DivX, LLC:n kehittämä.

Tämä on virallinen DivX Certified® -laite, joka toistaa DivX-videoita. Osoitteessa divx.com on lisätietoja ja ohjelmistotyökaluja, joiden avulla voit muuntaa tiedostoja DivX-videoiksi.

TIETOJA DIVX VIDEO-ON-DEMAND -TEKNIIKASTA: Tämä DivX Certified® -laite on rekisteröitävä, jotta sillä voi toistaa ostettuja DivX Video-on-Demand (VOD) -elokuvia. Saat rekisteröintikoodin laitteen asetusvalikon DivX VOD -osiesta. Lisätietoja rekisteröinnistä on osoitteessa vod.divx.com.

TV-ohjelman pysäytystoiminto

Digitaalisen kanavan TV-lähetystä katsellessasi voit keskeyttää katsomisen ja jatkaa myöhemmin. Voit vastata vaikka puheluun tai pitää tauon. Lähetys puskuroidaan (ei tallenneta) tällä välin USB-kiintolevylle. Voit keskeyttää lähetysten enintään 90 minuutiksi.

Lähetysten keskeyttäminen

Keskeytä TV-lähetys painamalla **||** (Tauko) -painiketta. Ruutuun tulee hetkeksi tilanneilmaisin.

Tuo tilanneilmaisin näkyviin painamalla **||** (Tauko) -painiketta uudelleen.

Jatka katselua painamalla **▶** (Toisto) -painiketta.

Siirry takaisin TV-lähetykseen painamalla **■** (Pysäytys) -painiketta.



Kun vaihdat digitaaliselle kanavalle, USB-kiintolevy alkaa tallentaa lähetystä. Kun vaihdat toiselle digitaaliselle kanavalle, uuden kanavan lähetys tallennetaan ja aiemman kanavan lähetys tyhjennetään. Kun vaihdat liitettyyn laitteeseen (Blu-ray-soittimeen tai digitaalivastaanottimeen), USB-kiintolevy lopettaa tallentamisen ja lähetys tyhjennetään. Lähetys tyhjennetään myös, kun siirät TV:n valmiustilaan.

Kun USB-kiintolevylle tallennetaan ohjelmaa, lähetystä ei voi keskeyttää.

Pikauusinta

Kun katselet TV-lähetystä digitaaliselta kanavalta, voit toistaa lähetysten pikauusintana.

Voit toistaa viimeiset 10 sekuntia TV-lähetystä painamalla **||** (Tauko) -painiketta ja **◀** (Vasen) -painiketta.

Paina **◀**-painiketta toistuvasti, kunnes olet tallennetun ohjelman tai tallennusajan alussa.

Tilanneilmaisin

Kun tilanneilmaisin näkyy ruudussa, voit valita tallennetun lähetysten katselun aloituskohdan painamalla **◀◀** (Taaksepäin)- tai **▶▶** (Eteenpäin) -painiketta. Voit myös muuttaa kelausnopeutta painamalla näitä painikkeita toistuvasti.

Lisätiedot

Äänikuvaus-ääni (kommentit) näkörajoitteisille ei ole käytettävissä TV-ohjelman pysäytys -toiminnon aikana tai tallennettaessa.

Katso lisätietoja valitsemalla **ohjeessa** **≡ Luettelo** ja etsimällä aihe **USB-kiintolevy, asennus**, kun haluat asentaa TV-ohjelman pysäytystoiminnon.

Tallentaminen

Ohjelman tallentaminen

Jos USB-kiintolevy on liitetty ja alustettu, ja TV vastaanottaa elektronisen TV-oppaan tietoja, voit tallentaa digitaalista TV-lähetystä.

Katso lisätietoja valitsemalla **ohjeessa** **≡ Luettelo**, etsimällä aihe **USB-kiintolevy, asennus**, kun haluat asentaa USB-kiintolevyn.

Tallenna nyt

Voit tallentaa ohjelman, jota katselet, painamalla kaukosäätimen

● (Tallenna) -painiketta.



Jos vastaanotat TV-oppaan tiedot internetistä, voit säätää tallennuksen päättymisajan ponnahdusikkunassa ennen tallennuksen vahvistamista.

Jos vastaanotat TV-oppaan tiedot televisioyhtiöltä, tallennus alkaa heti. Voit säätää tallennuksen päättymisajan tallenneluettelossa. Lisätietoja on alempana.

Voit lopettaa tallennuksen painamalla **■** (Pysäytys) -painiketta.

Tallennuksen ajastaminen

Voit ajastaa samana päivänä tai muutaman päivän kuluttua (enintään 8 päivää) tulevan ohjelman tallennuksen.

1 - Ajasta tallennus painamalla **Opas**-painiketta.

Valitse TV-oppaan sivulla kanava ja tallennettava ohjelma.

Voit siirtyä kanavaan luettelosta painamalla kanavan numeroa. Selaa kanavan ohjelmia painamalla **▶** (Oikea)- tai **◀** (Vasen) -painiketta.

Vaihda luettelon päivämäärää painamalla **≡ OPTIONS** -painiketta ja valitsemalla **Valitse päivä**. Valitse luettelosta päivämäärä ja paina **OK**-painiketta. Jos TV-opasta käytetään internetistä, voit valita päivämäärän sivun ylälaidasta ja painaa **OK**-painiketta.

2 - Kun ohjelma on korostettuna, paina **■ Tallenna** tai **≡ OPTIONS** -painiketta ja valitse **Tallenna**. TV lisää aikapuskurin ohjelman loppuun. Voit halutessasi lisätä pidemmänkin puskurajan.

3 - Valitse **Ajastus** ja paina **OK**-painiketta. Ohjelman tallennus on ajastettu. Näkyviin tulee automaattisesti varoitus, jos tallennuksia on ajastettu päällekkäin.

Jos haluat tallentaa ohjelman silloin, kun et ole paikalla, muista jättää TV valmiustilaan äläkä katkaise virtaa USB-kiintolevystä.

Tallennusluettelo

Voit tarkastella tallennettujen ja ajastettujen ohjelmien luetteloa painamalla **↑**-painiketta ja valitsemalla **📺 Tallenteet** ja painamalla sitten **OK**-painiketta. Tässä luettelossa voit valita katseltavan tallennuksen, poistaa tallennettuja ohjelmia, säätää tallennuksen päättymisaikaa tai tarkistaa vapaan levytilan määrän. Jos TV-opasta käytetään internetistä, tässä luettelossa saat ajastettua tallennuksen, jonka aloitus- ja päättymisajan voit määrittää itse ajastintallennuksena, joka ei liity ohjelmaan. Aseta ajastettu tallennus valitsemalla sivun yläosassa **Ajasta tallennus** ja painamalla **OK**-painiketta. Valitse kanava, päivämäärä ja ajanjakso. Vahvista tallennus valitsemalla **Ajasta** ja paina **OK**-painiketta.

Ajastetun tallennuksen poistaminen

Poista ajastettu tallennus valitsemalla tuleva tallennus luettelosta ja painamalla **OK**-painiketta. Voit myös valita ajastetun tallennuksen, painaa **⏸️ OPTIONS** -painiketta ja valita **Peruuta tallennus**.

Lisätiedot

- Voit katsella aiemmin tallennettua ohjelmaa tallennuksen aikana.
- Tallennuksen aikana ei voi vaihtaa TV-kanavaa.
- Tallennuksen aikana TV-lähetystä ei voi keskeyttää.
- Tallennusta varten tarvitaan luotettava kelloasetus. Jos asetat TV:n kellon manuaalisesti, tallennus ei välttämättä onnistu.
- Äänikuvaus-ääntä (kommentit) näkörajoitteisille ei voi tallentaa.

Katso lisätietoja painamalla **ohjeessa ≡ Luettelo** -painiketta ja etsimällä aihe **Tallenteen katseleminen**, kun haluat katsella ja hallita tallenteitasi.

Tallenteen katseleminen

Jos haluat katsella tallennetta, paina **↑**-painiketta, valitse **📺 Tallenteet** ja paina **OK**-painiketta. Valitse luettelosta tallenne ja aloita toisto painamalla **▶** (Toisto) -painiketta.

Voit käyttää kaukosäätimen **▶▶** (Eteenpäin)-, **◀◀** (Taaksepäin)-, **⏸️** (Tauko)- tai **■** (Pysäytys) -painiketta.



Vanhentunut tallennus

Televisioyhtiöt voivat rajoittaa tallennusten katselupäivien määrää. Luettelossa olevassa tallennuksessa voi näkyä tallennuksen vanhenemiseen kuuluvien päivien lukumäärä.

Epäonnistunut tallentaminen

Jos televisioyhtiö esti ajastetun tallennuksen tai jos lataus keskeytettiin, tallennuksen kohdalla on **Epäonnistui**-merkki.

Tallenteen poistaminen

Voit poistaa tallenteen valitsemalla tallenteen luettelosta, painamalla **⏸️ OPTIONS** -painiketta ja valitsemalla **Poista tallenne**.

Katso lisätietoja painamalla **ohjeessa ≡ Luettelo** -painiketta ja etsimällä aihe **Ohjelman tallentaminen**.

6.6

MyRemote-sovellus

Tietoja MyRemote-sovelluksesta

Lataa **MyRemote-sovellus** älypuhelimellesi tai tablet-laitteeseesi. MyRemote-sovelluksen avulla voit käyttää älypuhelimta tai tablet-laitetta TV:n kaukosäätimenä.



MyRemote-sovelluksella voit myös lähettää mediatiedostoja - valokuvia, musiikkia ja videoita - älypuhelimesta tai tietokoneesta televisioon. Valitse tiedostot älypuhelimesta tai tablet-laitteesta ja katsele tietokoneeseen tallennettuja valokuvia TV-ruudussa tai kuuntele tietokoneeseen tallennettua musiikkia Philipsin kotiteatterijärjestelmän kaiuttimista*. Voit ohjata järjestelmää mobiililaitteellasi.

Tablet-laitteella voit avata TV-opiaan. Voit tarkastella TV-ohjelmien tietoja. Voit siirtyä suoraan TV-kanavalle napauttamalla ohjelmaa.

Se on maksuton

Voit asentaa MyRemote-sovelluksen älypuhelimelle tai tablet-laitteeseen maksutta.

Kielet

MyRemote-sovellus on käytettävissä seuraavilla kielillä: englanti, saksa, ranska, italia, espanja, portugali, hollanti ja venäjä. Jos mobiililaitteen kieli ei ole mikään mainituista, MyRemote-sovellus on englanninkielinen.

* Voit tarkistaa MyRemote-sovelluksen yhteensopivuuden tietyn Philips-tuotteen kanssa tuotteen tukisivulla osoitteessa www.philips.com/support. Varmista myös, että tuotteen uusin ohjelmistoversio on asennettu.

Mitä tarvitset?

Kotiverkko

Television, älypuhelimien, tablet-laitteen ja tietokoneen on oltava yhteydessä kotiverkkoosi, jotta voit käyttää MyRemote-sovellusta.

Television liittäminen kotiverkkoon . . .

- 1 - Yhdistä verkkoreitin Internetiin, jos yhteyttä ei ole vielä muodostettu (Internet-laajakaistayhteys).
 - 2 - Liitä TV verkkoreittiin. Sen voi tehdä langattomasti tai kaapeleilla.
- Katso lisätietoja painamalla **ohjeessa**  **Luettelo** -painiketta ja etsimällä aihe **Verkko, langaton** tai **Verkko, kiinteä**.





Mediapalvelinohjelmistot

Jos haluat katsella tietokoneeseen tallennettuja valokuvia tai toistaa tietokoneeseen tallennettuja musiikkia ja videoita televisiossa, sinun on asennettava mediapalvelinohjelmisto tietokoneeseen. Määritä mediapalvelinohjelmisto tiedostojen jakamiseksi kotiverkossa. Tämä televisio käyttää SimplyShare-protokollaa ja on yhteensopiva muiden SimplyShare-laitteiden kanssa: Tarkista television kanssa yhteensopivat mediapalvelinohjelmistot painamalla **ohjeessa**  **Luettelo** -painiketta ja etsimällä aihe **SimplyShare, tuetut mediapalvelimet**.

Digitaalinen mediavastaanotin - DMR



Jos mediatiedostojen toistaminen ei onnistu televisiossa, varmista että **Digitaalinen mediavastaanotin** on käytössä. DMR on käytössä oletusarvoisesti. DMR:n tilan tarkistaminen . . .

- 1 - Paina  -painiketta ja valitse  **Laitteisto** ja paina **OK** -painiketta.
- 2 - Valitse **Verkkoasetukset** ja paina **OK** -painiketta.
- 3 - Valitse **Digitaalinen mediavastaanotin - DMR** ja paina **OK** -painiketta.
- 4 - Valitse **Käytössä** ja paina **OK** -painiketta.
- 5 - Sulje valikko painamalla  -painiketta, tarvittaessa toistuvasti.

TV:n verkkonimi

Jos kotiverkossa on useita televisioita, voit antaa tälle televisiolle uuden nimen Verkkoasetukset-kohdassa.

Television nimeäminen uudelleen . . .

- 1 - Paina  -painiketta ja valitse  **Laitteisto** ja paina **OK** -painiketta.
- 2 - Valitse **Verkkoasetukset** ja paina **OK** -painiketta.
- 3 - Näytä nykyinen nimi valitsemalla **TV:n verkkonimi** ja painamalla **OK** -painiketta. Voit muuttaa television verkkonimen kaukosäätimen näppäimistöllä.
- 4 - Kun olet valmis, valitse **Valmis** ja paina **OK** -painiketta.
- 5 - Sulje valikko painamalla  -painiketta, tarvittaessa toistuvasti.

Sovelluksen lataaminen

MyRemote-sovellus on saatavilla mobiililaitteisiin, joiden käyttöjärjestelmä on Apple iOS tai Android.

Apple iPhone

Voit ladata sovelluksen iPhoneen siirtymällä Apple App Storeen ja etsimällä **Philips MyRemote** -sovelluksen.



Apple iPad

Voit ladata sovelluksen iPadiin siirtymällä Apple App Storeen ja etsimällä **Philips MyRemote HD** -sovelluksen.



Android

Voit ladata sovelluksen Android-laitteeseen siirtymällä Android Marketiin ja etsimällä **Philips MyRemote** -sovelluksen.



MyRemote-aloitusvalikko

Kun lataat MyRemote-sovelluksen, se näkyy älypuhelimien tai tablet-laitteen aloitusvalikossa. Käynnistä MyRemote napauttamalla sen kuvaketta.



MyRemote-aloitusvalikko sisältää seuraavat toiminnot . . .

- SimplyShare
- Net TV
- Control (Ohjaus)

Tablet-laitteessa valikossa on lisäksi . . .

- TV guide (TV-opas)

PHILIPS

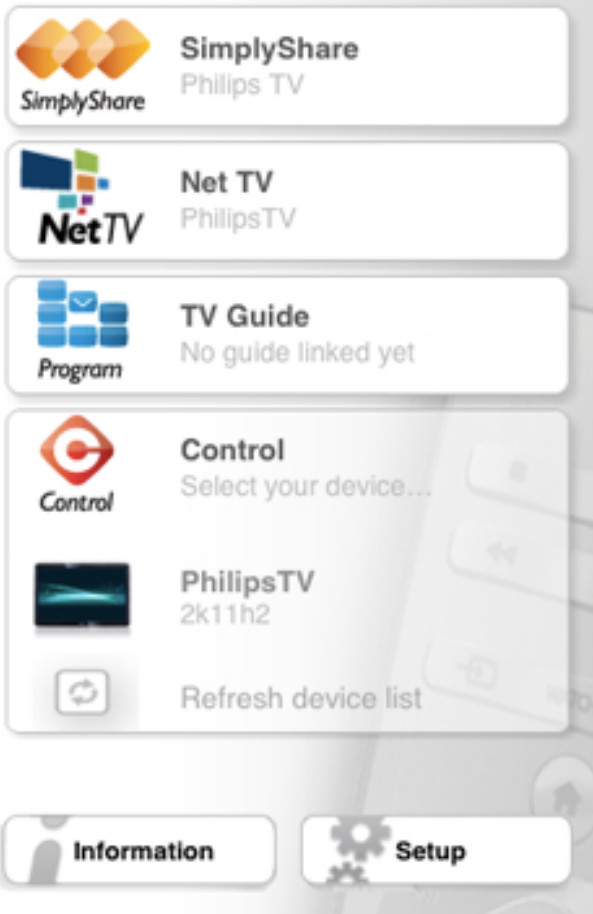

SimplyShare

SimplyShare-toiminnolla voit lähettää mediatiedostoja (valokuvia, musiikkia tai videoita) kotiverkossa olevasta laitteesta toiseen.



Avaa SimplyShare MyRemote-sovelluksessa napauttamalla aloitusvalikon **SimplyShare**-painiketta.

Valitse laite, josta mediatiedostoja lähetetään

- 1 - Avaa käytettävissä olevien laitteiden luettelo napauttamalla yläreunan valkoista palkkia.
- 2 - Napauta laitetta luettelossa.

Valitse laite, jolla mediatiedostoja toistetaan

- 1 - Avaa käytettävissä olevien laitteiden luettelo napauttamalla alareunan valkoista palkkia.
- 2 - Napauta laitetta luettelossa.

Valitse mediatiedosto

Voit valita haluamasi mediatyyppin - **Music** (Musiikki), **Videos** (Videot) tai **Photos** (Valokuvat).
1 - Napauta etsittävästä mediatyypistä.
2 - Toista kappale, video tai valokuva valitsemassasi laitteessa napauttamalla sitä luettelossa.

Yhteensopivat mediamuodot

Televisiossa voi toistaa monenlaisia mediatiedostoja.

Katso television kanssa yhteensopivien tiedostomuotojen luettelo painamalla **ohjeessa** **Luettelo** -painiketta ja etsimällä aihe **Toistoformaattit**.

Net TV

MyRemote-aloitusvalikon Net TV -toiminnolla voit avata Net TV- tai Smart TV -toiminnon televisiossa.



Voit avata Net TV- tai Smart TV -toiminnon televisiossa napauttamalla MyRemote-aloitusvalikon **Net TV** -painiketta.

Sen jälkeen voit selata sivuja MyRemote-sovelluksen kaukosäätimellä. Voit kirjoittaa tekstiä helposti MyRemote-sovelluksen näppäimistöllä.

TV-opas

Tablet-laitteella voit avata TV-oppaan. Voit tarkastella TV-ohjelmien tietoja. Voit siirtyä suoraan TV-kanavalle napauttamalla ohjelman nimeä.



Voit avata TV-oppaan napauttamalla MyRemote-aloitusvalikon TV guide (TV-opas) -painiketta.

Kun napautat TV guide (TV-opas) -painiketta ensimmäisen kerran, saat kehoitteen liittää tablet-laite televisioon.

Valmistelu

Tarkista ennen tablet-laitteen ja television liittämistä, päivittykö TV-opas internetistä.

- 1 - Paina **Home**-painiketta ja valitse **Laitteisto** ja paina **OK**-painiketta.
- 2 - Valitse **TV-asetukset** > **Yleiset asetukset** > **TV-opas**.
- 3 - Valitse **Internet** ja paina **OK**-painiketta.
- 4 - Sulje valikko painamalla **Back**-painiketta, tarvittaessa toistuvasti.

Liittäminen televisioon

Tablet-laitteen liittäminen television TV-oppaaseen . . .

- 1 - Avaa TV-opas televisiossa painamalla kaukosäätimen **GUIDE**-painiketta.

- 2 - Avaa havaittujen mobiililaitteiden luettelo painamalla keltaista -painiketta.
 - 3 - Näytä liittämiskoodi valitsemalla laite luettelosta ja painamalla **OK**-painiketta.
 - 4 - Käynnistä MyRemote-sovellus tablet-laitteessa ja napauta aloitusvalikon **Setup** (Laitteisto) -painiketta.
 - 5 - Napauta **TV guide** (TV-opas) -kohtaa.
 - 6 - Anna liittämiskoodi.
-

Ohjaus

Painamalla MyRemote-aloitusvalikon Control (Ohjaus) -painikkeella voit käyttää älypuhelin tai tablet-laitetta television kaukosäätimenä.



Control

Valitse käytettävä televisio (tai Philipsin Blu-ray-soitin tai kotiteatterijärjestelmä) napauttamalla **Control** (Ohjaus) -painiketta.
Näytä laitteen kaukosäädin napauttamalla laitteen kuvaketta.

Tulevat päivitykset

Seuraa MyRemote-sovelluksen ohjelmistopäivityksiä sovelluskaupoissa.

Tuleva päivitys sisältää **Wi-Fi smart screen** (Wi-Fi-älynäyttö) -toiminnon. Sillä voit avata digitaalisia TV-kanavia älypuhelimessa tai tablet-laitteessa.

Skype

Mikä Skype on?

Skype™-ohjelmalla voit soittaa näköpuheluja TV:stäsi ilmaiseksi. Voit soittaa kavereillesi kaikkialla maailmassa ja nähdä heidät. Puhu kaveriesi kanssa samalla, kun näet heidät televisiossasi.



Skype-näköpuheluun tarvitaan erikseen myytävä **Philips PTA317-TV-kamera**, jossa on kiinteä mikrofoni, sekä hyvä internet-yhteys.

TV:ssä on oltava internetyhteys, ennen kuin Skypen voi asentaa. TV:n yhteys voi olla langaton tai kiinteä. Katso lisätietoja painamalla **ohjeessa** **Luettelo** -painiketta ja etsimällä aihe **Verkko, langaton**, kun haluat yhdistää TV:n kotiverkkoon ja internetiin.

Skype-tili

Skypen käyttäminen vaatii Skype-tilin luomisen itsellesi tai perheenjäsenellesi. Voit luoda uuden Skype-tilin TV:ssä tai tietokoneessa.

Skype-saldo tai Skype-paketit

Skypellä voit soittaa edullisesti myös lanka- ja matkapuhelimiin. Voit ostaa Skype-saldoa tietokoneessa tai valita Skype-paketin osoitteessa www.skype.com

Skypen käynnistäminen

Kameran asentaminen

Liitä TV-kameran kaapeli TV:n sivulla tai takapaneelissa olevaan USB-liitäntään.

Taivuta kiinnikettä kuvassa osoitetulla tavalla ja aseta kamera TV:n päälle.

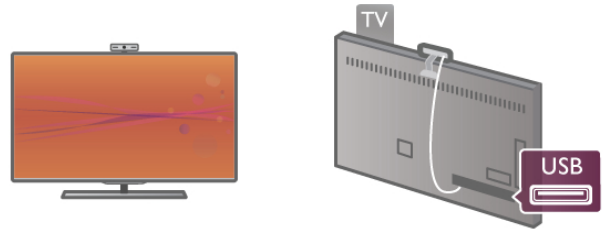

Osoita kamera istumapaikkaasi. Skypen asetuksissa voit kokeilla kameraa, tarkistaa sen näkökulman ja asettaa zoomaustason.

Voit asettaa kameran mihin tahdot, mutta ei ole suositeltavaa asettaa sitä kaiuttimien päälle.

Jos TV-kameraa ei ole liitetty, Skype ei käynnisty.

Kirjaudu sisään - Uusi tili

Kun TV:ssä on internetyhteys ja TV-kamera on paikallaan, voit käynnistää Skypen TV:ssä.

Avaa Skypen kirjautumissivu. Avaa aloitusvalikko painamalla -painiketta, valitse **Skype** ja paina **OK**-painiketta. Kirjoita **Skype-nimesi** ja **-salasanasi**, valitse **Kirjaudu sisään** ja paina **OK**-painiketta. Skype-valikko avautuu näyttöön.

Oletko unohtanut Skype-nimesi tai -salasanasi?

Käynnistä Skype tietokoneessa, jotta saat väliaikaisen salasanan Skypeltä.

Luo uusi tili

Jos sinulla ei vielä ole Skype-nimeä tai -salasanaa, voit luoda uuden tilin TV:n rekisteröitymissivulla.

1 - Valitse rekisteröitymissivulla **Uusi tili** ja paina **OK**-painiketta.

2 - Luo uusi tili.

- Koko nimi

Kirjoita koko nimesi.

- Skype-nimi

Kirjoita nimi, jota käytät Skype-nimenäsi. Skype-nimesi näytetään muiden Skype-käyttäjien kontaktiluetteloissa. Skype-nimen on alettava isolla tai pienellä kirjaimella. Siinä on oltava 6–32 merkkiä ja siinä saa olla myös numeroita. Skype-nimessä ei saa olla välilyöntiä.

- Salasana

Kirjoita salasanasasi. Salasanassa on oltava 6–20 merkkiä ja vähintään yksi kirjain tai yksi numero. Siinä ei voi olla erikoismerkkejä, kuten tavaramerkkiä, luettelomerkkiä tai eurosymbolia. Skype-salasanassa ei saa olla välilyöntiä.

- Sähköposti

Kirjoita sähköpostiosoitteesi.

3 - Lue ja hyväksy Skypen **käyttöehdot**.

4 - Uusi tilisi hyväksyttiin ja olet kirjautunut sisään.

Voit muokata tai täydentää **Skype-profiiliasi** tietokoneessa. Käynnistä Skype tietokoneessa, kirjaudu sisään Skype-nimelläsi ja -salasanallasi ja avaa Skype-profiilisi. Voit vaihtaa profiilikuvasi, lisätä filisviestin tai määrittää yksityisasetukset.

Ei hätäpuheluja



Ei hätäpuheluja - Skype ei korvaa tavallista puhelintasi eikä sillä voi soittaa hätäpuheluja.

7.3

Kontaktit

Kontaktit-sivu

Kontaktit -sivulla on Skype-kontaktien luettelo. Kontaktien yhteydessä näytetään Skype-nimi. Tällä sivulla voit lisätä, estää tai poistaa kontakteja. Voit tarkastella kontaktitietoja tai sinun ja kontaktin puheluhistoriaa.

Kontaktitiedot

Kun haluat tarkastella kontaktitietoja, valitse kontakti ja paina **INFO** -painiketta.

Kontaktihistoria

Jos kirjaudut tarkastella sinun ja kontaktin välisiä puheluita, valitse **Kontaktihistoria**.

Kun kirjaudut sisään toiselle Skype-tilille tässä TV:ssä, tilisi kaikkien kontaktien historia tyhjennetään.

Online-tila

Kontaktin Online-tila näytetään hänen Skype-nimensä vieressä olevalla Online-tilakuvakkeella. Myös sinun Online-tilasi näytetään muiden kontaktisivuilla. Kaikki voivat muuttaa Online-tilaansa.

1 - Paina Kontaktit-sivulla **OPTIONS** -painiketta ja valitse **Online-tila**.

2 - Valitse luettelosta tila ja paina **OK**-painiketta.

Aina, kun kytket televisioon virran, tilasi on uudelleen **Online**.



- Online

Tämä on oletusasetus, kun kirjaudut sisään Skypeen. Kontaktisi näkevät, että olet Online-tilassa ja voivat ottaa sinuun yhteyttä.



- Poissa

Kontaktisi voivat nähdä, että olet kirjautunut sisään, mutta et välttämättä katso TV:tä. Kontaktisi voivat edelleen yrittää soittaa sinulle.



- Älä häiritse

Kontaktisi näkevät sinun olevan Online-tilassa, mutta et halua, että sinua häiritään. He voivat soittaa sinulle, ja sinä kuulet äänimerkin.



- Näkymätön

Kaikki kontaktisi näkevät sinun olevan Offline-tilassa, mutta voit edelleen käyttää Skypeä tavalliseen tapaan. Voit käyttää Skypeä ilman saapuvia puheluita.



- Offline

Näytetään automaattisesti, kun et ole kirjautunut sisään Skypeen. Voit myös itse valita tilaksesi Offline.

Puhelin- tai matkapuhelinnumerot

Voit lisätä kontaktiluetteloon lanka- tai matkapuhelinnumeron. Tällaisella kontaktilla on tällainen kuvake.



Kontaktin lisääminen

Jos tiedät kaverisi Skype-nimen tai sähköpostiosoitteen, voit lisätä hänet helposti kontaktiluettelosi. Jos et tiedä näitä tietoja, voit yrittää etsiä kaveriasi nimen perusteella.

- 1** - Valitse valikkorivillä **Kontaktit** -sivu. Voit siirtyä valikkoriville painamalla **LIST** - tai -painiketta.
- 2** - Valitse **Lisää kontakti**.
- 3** - Kirjoita tekstikenttään Skype-nimi, sähköpostiosoite tai nimi. Kirjoita teksti kaukosäätimen näppäimillä.
- 4** - Valitse **Haku** ja paina **OK**-painiketta.
- 5** - Skype etsii hakuja vastaavat käyttäjät. Voit varmistaa, onko löytynyt henkilö sama kuin hakemasi. Avaa kontaktitiedot painamalla **INFO** -painiketta.
- 6** - Jos tämä on oikea henkilö, valitse **Lisää** ja paina **OK**-painiketta.



Lisätyn kontaktin on hyväksyttävä pyyntösi lisätä hänen nimensä kontaktiluettelosi. Hyväksymiseen asti uusi kontakti näytetään Offline-tilassa.

Kontaktipyynnön hyväksyminen

Muut Skype-käyttäjät voivat kutsua sinut kontaktiluettelosaan. Saat ilmoituksen pyynnöstä, jonka voit hyväksyä tai hylätä.

Kontaktin torjuminen

Voit torjua kenen tahansa Skype-käyttäjän löytämästä sinua verkosta. Torjuttu kontakti ei voi ottaa sinuun yhteyttä Skypellä. Torjutulle kontaktille ei lähetetä ilmoitusta. Hänen kontaktiluettelossaan sinun näytetään aina olevan Offline-tilassa.

Valitse **Kontaktit** -sivulla kontakti ja valitse sitten **Torju kontakti**.

Voit aina poistaa kontaktin eston. Valitse kontakti luettelosta ja valitse  **Poista kont. esto.**



Torjutun kontaktin kuvake kontaktiluettelossa on tämä.

Jos haluat tarkastella torjuttujen kontaktien luetteloa, paina  **OPTIONS** -painiketta ja valitse **Torjutut kontaktit**. Poista luettelossa olevan kontaktin esto valitsemalla nimi ja painamalla **OK**-painiketta.



7.4

Soittaminen Skypellä







Näkö- ja äänipuhelu

Näköpuhelussa voit nähdä puhelun vastaanottajan TV-ruudussasi maksutta.

Näköpuhelun soittaminen



Valitse  **Kontaktit** -sivulla henkilö, jolle haluat soittaa, ja valitse sitten  **Näköpuhelu** -painike ja paina **OK**-painiketta.

Jos kontaktillasi on kamera ja hän hyväksyy puhelun, voit nähdä hänet TV-ruudussasi. Kun TV-kameraan on kytketty virta, sininen merkkivalo palaa. Voit tarkistaa kontaktisi näkemän kuvan TV:ssä näkyvästä pienestä ruudusta.

Jos haluat mykistää mikrofonisi puhelun aikana, paina  **Mykistä** -painiketta. Katkaise kamerasta virta valitsemalla  **Kamera pois**. Zoomaa ja rajaa kuvaa valitsemalla  **Zoomaus**. Voit valita  **Loitonna**- tai  **Lähennä** -vaihtoehdon. Voit rajata kuvaa nuolipainikkeilla. Kun zoomaus ja rajaus ovat kunnossa, valitse  **Aseta zoom**.

Lopeta puhelu valitsemalla **Lopeta puhelu** ja painamalla **OK**-painiketta.

Äänipuhelun soittaminen

Voit soittaa Skypellä ilman kuvaa, kun kameran virta on katkaistu. Kun haluat soittaa pelkän äänipuhelun, valitse kontakti ja  **Äänipuhelu** ja paina **OK**-painiketta. Jos haluat mykistää mikrofonisi puhelun aikana, paina  **Mykistä** -painiketta. Lopeta äänipuhelu valitsemalla **Lopeta puhelu** ja painamalla **OK**-painiketta.

Voit vaihtaa äänipuhelusta näköpuheluun. Näköpuheluun siimytään valitsemalla  **Kamera käytössä**.

Kontakti voi lisätä sinut useamman osallistujan kanssa samaan äänipuheluun. Sinä et voi lisätä osallistujia.

Kamera ja mikrofoni



Mikrofonin äänenvoimakkuus asetetaan sopivalle tasolle automaattisesti. Voit testata, toimiiko kamera ja kiinteä mikrofoni.

Siirry valikkoriville painamalla  **LIST** -painiketta, valitse  **Asetukset** ja sitten **Testaa kamera ja mikrofoni**.

Lanka- ja matkapuhelimiin soittaminen

Voit soittaa Skypellä sekä lankapuhelimiin että matkapuhelimiin. Puhelimiin soittaminen vaatii Skype-saldon ostamisen Skypestä tietokoneessa. Voit ostaa Skype-saldoa tai valita Skype-paketin.



Puhelimeen soittaminen

1 - Valitse valikkorivillä  **Soita puhelimiin**. Voit siirtyä valikkoriville painamalla  **LIST** -painiketta.
2 - Kirjoita puhelinnumero kaukosäätimen näppäimillä tai valitse numerot ruudun valintanäppäimistöä. Kirjoita + (plus) painamalla  **+** -painiketta. Kirjoita * (asteriski) painamalla  ***** -painiketta. Kirjoita # (ristikkomerkki) painamalla  **#** -painiketta. Poista yksi numero painamalla  **askelpalautinta**.

3 - Kun olet kirjoittanut koko numeron, valitse **Soita** ja aloita puhelu painamalla **OK**-painiketta. Jos haluat mykistää mikrofonisi puhelun aikana, paina  **Mykistä** -painiketta.

Lopeta puhelu valitsemalla **Lopeta puhelu** ja painamalla **OK**-painiketta.

Äskettäin valittujen puhelinnumerojen luettelo

Jos olet soittanut aiemmin puhelimiin Skypellä, voit valita puhelinnumeron sivun vasemmassa laidassa olevasta luettelosta. Tyhjennä valittu puhelinnumero valitsemalla  **Tyhjennä numero**. Lisää puhelinnumero kontaktiluetteloosi valitsemalla  **Lisää kontakteihin**. Tyhjennä kaikki numerot valitsemalla  **Tyhjennä kaikki**.



Ei hätäpuheluja - Skype ei korvaa tavallista puhelintasi eikä sillä voi soittaa hätäpuheluita.

Puhelun vastaanottaminen

Kun olet kirjautunut sisään Skypeen ja katsot TV:tä, ilmoitus tulevasta puhelusta näytetään ruudussa. Ilmoituksessa näytetään soittajan nimi, ja voit hyväksyä tai hylätä puhelun. Hyväksy puhelu valitsemalla ilmoituksessa **Vastaa** ja painamalla **OK**-painiketta. Hylkää puhelu valitsemalla **Hylkää** ja painamalla **OK**-painiketta.

Myös uudet kontaktipyynnöt näytetään heti.

Skype vuokraelokuvien ja TV-ohjelman pysäytyksen aikana

Kun katselet palveluntarjoajan tai videokaupan vuokraelokuvaa tai käytät TV-ohjelman pysäytystoimintaa, Skype-puhelun hyväksyminen keskeyttää elokuvan tai pysäytetyn ohjelman.

Jos haluat jatkaa vuokraelokuvan katselua, sinun on palattava videokauppaan tai palveluntarjoajan palveluun. Kaikkien videokauppojen tai palvelujen elokuvia ei saa aloittaa uudelleen. TV-ohjelman pysäytystoiminnolla tallennettu ohjelma menetetään.

Skype tallennuksen aikana

Kun tallennat ohjelmaa liitettylle USB-kiintolevyille, TV ilmoittaa tulevan puhelun ja sen soittajan. TV estää Skype-puhelun hyväksymisen tallennuksen aikana. Voit vastata puheluun  **Uusimmat** -sivulla tallennuksen jälkeen.

Kontaktin ilmoitukset

Tavallisten puhelujen lisäksi voit saada ilmoituksen, kun kontaktit siirtyvät Online- tai Offline-tilaan. Voit poistaa ilmoitukset käytöstä  **Asetukset** -sivulla.

Uusimmat puhelut

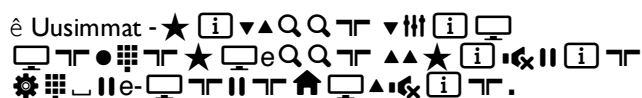

Uusin Skype-tapahtuma näytetään ensin. Siinä näytetään kontakti, tapahtumatyyppi – näkö- tai äänipuhelu – ja tapahtuma-aika.

Kuten Kontaktit-sivullakin, voit soittaa valitsemallesi kontaktille näköpuhelun, äänipuhelun tai tavallisen puhelun.



Historia

Skype-tapahtumien säilyttäminen tässä historialuettelossa määräytyy kontaktiesi määrän ja Skypen käyttöihteytesi mukaan. Jos kirjautut sisään toiselle Skype-tilille tässä TV:ssä, tilisi kaikkien kontaktien historia tyhjennetään.



Vastaaja

Jos sinulle soitetaan Skypessä, etkä voi vastata, soittaja voi jättää viestin Skypen vastaajaan.

Jotta voit jättää viestin kontaktin vastaajaan, sinun on määritettävä Skype-vastaaja tietokoneessasi. Jos et ole määrittänyt vastaajaa itse, mutta sinulle soittanut kontakti on, hän voi jättää sinulle viestin vastaajaan.

Voit toistaa sinulle jätetyt vastaajaviestit  **Vastaaja** -sivulla. Jos vastaajakuvakkeen vieressä valikkorivillä näkyy numero, sinulle on uusi vastaajaviesti -  1.

Vastaajaviestin toistaminen

Toista vastaajaviesti valitsemalla vastaajakuvake  valikkorivillä, valitse uusi viesti luettelosta ja paina **OK**-painiketta. Voit kuunnella uuden viestin niin monta kertaa kuin haluat. Kun poistut  **Vastaaja** -sivulta, kaikki toistetut vastaajaviestit poistetaan luettelosta.

Kuten Kontaktit-sivullakin, voit soittaa valitsemallesi kontaktille näköpuhelun, äänipuhelun tai tavallisen puhelun.

7.5

Skype-saldo

Skypessä voit ostaa **Skype-saldoa** tai valita **Skype-paketin**. Kun sinulla on Skype-saldoa tai Skype-paketti, voit soittaa lanka- tai matkapuhelimiin TV:stä.

Skype-saldon ostaminen

Jos haluat ostaa Skype-saldoa tai valita Skype-paketin, kirjaudu sisään Skypen tietokoneessa. Ostamasi Skype-saldo on käytettävissäsi, kun kirjautut Skypen TV:ssäsi.

Saldon määrä tai paketin tiedot näytetään kaikilla sivuilla, joilla voit soittaa puhelun.

Skype-saldo vähissä

Sinulle ilmoitetaan, jos saldosi ei riitä puheluun.

7.6

Skype-asetukset

Automaattinen kirjautuminen

Voit määrittää Skypen kirjautumaan sisään automaattisesti, kun kytket virran televisioon. Sinun ei tarvitse kirjoittaa Skypenimeäsi tai -salasanaasi.

Siirry valikkoriville ja avaa Asetukset-sivu valitsemalla  **Asetukset**.

Valitse **Automaattinen kirjautuminen** ja lisää tai poista valinta painamalla **OK**-painiketta.

Kontaktin ilmoitukset

Voit vastaanottaa tai torjua kontaktiesi Online-tila-ilmoitukset katsellessasi TV:tä.

Siirry valikkoriville ja avaa Asetukset-sivu valitsemalla  **Asetukset**.

Valitse **Kontaktin ilmoitukset** ja lisää tai poista valinta painamalla **OK**-painiketta.

Online-tila

Voit muuttaa omaa Online-tilaasi.

Siirry valikkoriville ja avaa Asetukset-sivu valitsemalla  **Asetukset**.

Valitse **Online-tila** ja sitten se tila, jonka haluat kontaktiesi näkevän, kun olet Online-tilassa, ja paina **OK**-painiketta.

Soittoäänen voimakkuus

Voit säätää Skype-soittoäänen voimakkuutta.

Siirry valikkoriville ja avaa Asetukset-sivu valitsemalla 

Asetukset

Valitse **Soittoäänen voimakkuus** ja säädä äänenvoimakkuutta ylä- ja alanuolilla.

Kameran ja mikrofonin testaaminen



Voit testata, toimivatko Skype-kamera ja -mikrofoni. Voit myös zoomata ja rajata kameran kuvan sellaiseksi, jona haluat kontaktiesi näkevän sen.

Siirry valikkoriville ja avaa Asetukset-sivu valitsemalla 

Asetukset

Valitse **Testaa kamera ja mikrofoni**. Kameran kuvan pitäisi näkyä, ja kun puhut, mikrofonin pitäisi ilmaista puheesi.

Kuvan zoomaaminen ja rajaaminen

- 1 - Valitse  **Loitonna** tai  **Lähennä**.
- 2 - Kun kuva on zoomattu, voit rajata kuvan tarkasti siirtämällä kehystä ylös, alas, vasemmalle tai oikealle. Siirrä kuvaa kaukosäätimen nuolipainikkeilla.
- 3 - Valitse  **Aseta zoom**, kun olet valmis.

Mikrofonin äänenvoimakkuus säädetään automaattisesti.

Vaihda oma salasana

Voit vaihtaa nykyisen Skype-salasanan ja kirjoittaa uuden salasanan.

1 - Siirry valikkoriville ja avaa Asetukset-sivu valitsemalla 

Asetukset

- 2 - Valitse **Vaihda oma salasana**.
- 3 - Valitse **Nykyinen salasana** -tekstikenttä ja kirjoita salasanasi.
- 4 - Valitse **Uusi salasana** -tekstikenttä ja kirjoita uusi salasanasi.
- 5 - Valitse **Toista uusi salasana** -tekstikenttä ja kirjoita uusi salasanasi uudelleen.
- 6 - Lähetä uusi salasana hyväksyttäväksi painamalla **OK**-painiketta.

7.7

Kirjautu ulos

Siirry valikkoriville ja avaa Asetukset-sivu valitsemalla 

Asetukset

Valitse **Kirjautu ulos**, kun haluat lopettaa Skype-käytön TV:ssäsi.

7.8

Käyttöehdot

Skypen käyttöehdot ovat luettavissa osoitteessa www.skype.com/go/tou

Lue myös tietosuojakäytäntö osoitteessa www.skype.com/privacy

Pelit

8.1

Pelaaminen

Kun televisioon on liitetty pelikonsoli, voit pelata pelejä TV:ssä.

Pelin aloittaminen



Kytke pelikonsoliin virta ja paina -painiketta, valitse pelikonsolin kuvake ja avaa peli painamalla **OK**-painiketta.

Ihanteellinen peliasetus

Jos pelin nopeus ja tarkkuus on tärkeää, määritä TV:ssä ihanteellinen **peliasetus**, ennen kuin alat pelata. Jos pelikonsoli on lisätty **pelityyppiseksi** laitteeksi lähdevalikossa (liitântäluettelo), TV:n ihanteellinen **peliasetus** määritetään automaattisesti.

Jos pelikonsolin tyyppi on määritetty **Pelaaja** ja sitä käytetään useimmiten toistettaessa levyjä, jätä laitetyypiksi **Soitin**.

TV:n ihanteellisen asetuksen määrittäminen manuaalisesti. . .

- 1 - Paina -painiketta, valitse  **Laitteisto** ja paina **OK**-painiketta.
- 2 - Valitse **TV-asetukset > Kuva > Peli tai tietokone** ja paina **OK**-painiketta.
- 3 - Valitse **Peli** ja paina **OK**-painiketta.
- 4 - Sulje valikko painamalla tarvittaessa toistuvasti -painiketta. Muista palauttaa Peli tai tietokone -asetus **Pois**, kun lopetat pelaamisen.

Katso lisätietoja painamalla **ohjeessa**  **Luettelo** -painiketta ja etsimällä aihe **Pelikonsoli, liittäminen**, kun haluat liittää pelikonsolin televisioon.

8.2

Kaksinpelit

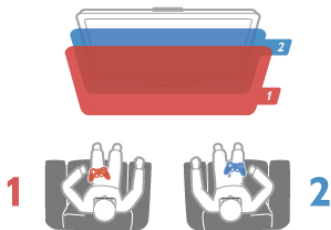

Jos pelaat moninpeliä jaetulla näytöllä, voit määrittää television näyttämään kummankin näytön koko ruudun kokoisena. Kumpikin pelaaja näkee vain oman osansa pelistä koko näytössä. Televisio käyttää 3D-tekniikkaa molempien näyttöjen näyttämiseen. Kahden erillisen koko näytön kuvan katselemiseen tarvitaan 3D-lasit kummallekin pelaajalle.



Vaatimukset

Kaksinpelin pelaamiseen tällä TV:llä tarvitaan kahden pelaajan pakkaus, jossa on kahdet 3D-passiivilasit - Philips PTA436 (lisävaruste). Pelikonsoli on liitettävä HDMI-kaapelilla.

Kaksinpelin aloittaminen

- 1 - Valitse  **SOURCE**, valitse pelikonsoli ja paina **OK**-painiketta.
- 2 - Käynnistä peli pelikonsolissa ja valitse moninpeli- tai kaksinpelitila. Valitse jaetun näytön tila.
- 3 - Paina TV:n  **OPTIONS** -painiketta, valitse  **Kuva ja ääni**, valitse **Kaksinpeli** ja paina **OK**-painiketta*.
- 4 - Valitse kuvasuhde, jolla jaetun näytön peli näytetään ruudussa, **Rinnakkain** tai **Ylös/alas** ja paina **OK**-painiketta. TV näyttää molemmat näytöt koko ruudussa. Jotta pelaajat voivat nähdä 2 eri näyttöä, kummallakin on oltava lasit ja niistä valittuna Player 1 tai Player 2.

Jaetun ja koko näytön vaihtelu

Kaksinpelin jaetun näytön voi vaihtaa yhden näytön näkymään ja takaisin pelivalikon tai pistetilanteen tarkistamisen ajaksi. Voit vaihdella näkymiä painamalla TV:n kaukosäätimen **OK**-painiketta.

Kaksinpelin lopettaminen

Sulje kaksinpelin jaettu näyttö -näkyvä painamalla -painiketta ja valitsemalla jokin muu toiminto.



* Jos kaksinpeliä ei ole valittavissa valikossa, paina kaukosäätimen **3D**-painiketta, valitse **2D** ja paina **OK**-painiketta.

TV:n tekniset tiedot

Ympäristöystävällisyys

Energiansäästö

Energian säästö -toiminnolla ympäristöystävälliset TV-asetukset.

Kun katselet televisiokanavia, voit avata **Ekoasetukset** painamalla -painiketta. Käytössä olevat asetukset on merkitty  -merkillä.

Sulje painamalla -painiketta uudelleen.

Energiaa säästävä

Tämä Smart-kuva-asetus asettaa kuvan ja Ambilightin mahdollisimman paljon energiaa säästävään tilaan. Ota asetus käyttöön valitsemalla Ekoasetuksista vaihtoehto **Energiaa säästävä** ja paina **OK**-painiketta.

Poista energiaa säästävä tila käytöstä valitsemalla toinen Smart-kuva-asetus.

Näyttö pois

Jos kuuntelet television kautta pelkkää musiikkia, voit poistaa kuvaruudun käytöstä ja säästää siten energiaa. Valitse **Näyttö pois** ja paina **OK**-painiketta. Voit ottaa ruudun taas käyttöön painamalla mitä tahansa kaukosäätimen painiketta.

Valosensori

Sisäinen vallitsevan valon tunnistin säästää energiaa himmentämällä TV-ruutua, kun vallitseva valo vähenee. Television kiinteä valosensori säättää automaattisesti kuvaa ja Ambilightia huoneen valaistuksen mukaan. Ota valosensori käyttöön valitsemalla **Valosensori** ja painamalla **OK**-painiketta. Poista se käytöstä painamalla **OK**-painiketta uudelleen.

Sammutuksen ajastin

Jos et paina mitään kaukosäätimen painiketta 4 tuntiin tai televisio ei vastaanota tulosignaalia 10 minuuttiin, televisio sammuu automaattisesti energian säästämiseksi. Valitse **Sammutuksen ajastin**.

Jos käytät televisiota tietokoneen näyttönä tai katselet televisiota digitaalivastaanottimella etkä käytä television kaukosäädintä, poista automaattinen virrankatkaisu käytöstä.

Näiden ekoasetusten lisäksi televisiossa on ympäristöystävällisiä virrankulutukseen liittyviä säätöjä.

Alhainen virrankulutus valmiustilassa

Luokkansa kehittynein virtapiiri laskee TV:n virrankulutuksen erittäin alhaiselle tasolle valmiustilan toimivuudesta tinkimättä.

Virranhallinta

Tämän TV:n kehittynyt virranhallinta takaa tehokkaan energiankäytön. Voit tarkistaa, miten omat TV-asetukset, kulloisenkin kuvan kirkkaussäädöt ja vallitseva valo vaikuttavat suhteelliseen virrankulutukseen.

Voit tarkistaa suhteellisen virrankulutuksen painamalla -painiketta, valitsemalla **Laitteisto > Esittelyt > Active control** ja paina **OK**-painiketta. Valitse sitten asetus ja tarkista sen vastaavat arvot.

Euroopan unionin energiamerkintä

EU:n energiamerkintä ilmoittaa tuotteen energiatehokkuusluokan. Mitä vihreämpi tuotteen tehokkuusluokka on, sitä vähemmän energiaa tuote kuluttaa. Merkinnästä löytyvät tiedot energiatehokkuusluokasta, tuotteen keskimääräisestä virrankulutuksesta käytössä ja keskimääräisestä energiankulutuksesta 1 vuodessa. Tuotteen energiankulutustiedot löytyvät myös Philipsin oman maasi verkkosivuilta osoitteesta www.philips.com/TV

Ympäristömerkki

Philips pyrkii jatkuvasti vähentämään innovatiivisten kuluttajatuotteidensa ympäristövaikutuksia. Pyrimme kehittämään ympäristöystävällisyyttä valmistuksen aikana vähentämällä haitallisia aineita, energiatehokkaalla käytöllä, hävittämisohjeilla ja tuotteiden kienätyksellä.



Ympäristötoimijamme ansiosta tälle TV:lle on myönnetty **Euroopan ympäristömerkki**, EU-kukka (www.ecolabel.eu.) Lisätietoja tämän TV:n valmiustilan energiankulutuksesta, takuukäytännöstä, varaosista ja kienätyksestä on maakohtaisessa Philips-sivustossa osoitteessa www.philips.com

Käytön lopettaminen

Vanhan tuotteen sekä vanhojen akkujen ja paristojen hävittäminen

Tuotteesi on suunniteltu ja valmistettu laadukkaista materiaaleista ja komponenteista, jotka voidaan kienättää ja käyttää uudelleen.



Tuotteeseen kiinnitetty ylivivatun roskakorin kuva tarkoittaa, että tuote kuuluu Euroopan parlamentin ja neuvoston direktiivin 2002/96/EY soveltamisalaan.



Tutustu paikalliseen sähkö- ja elektroniikkalaitteiden keräysjärjestelmään.

Toimi paikallisten sääntöjen mukaan äläkä hävitä vanhoja tuotteita tavallisen kotitalousjätteen mukana. Vanhan tuotteen asianmukainen hävittäminen auttaa ehkäisemään ympäristölle ja ihmisille mahdollisesti koituvia haittavaikutuksia.

Tuotteessa on akkuja tai paristoja, joita Euroopan parlamentin ja neuvoston direktiivi 2006/66/EY koskee. Niitä ei saa hävittää tavallisen kotitalousjätteen mukana.



Tutustu paikallisiin paristojen keräystä koskeviin ohjeisiin, koska paristojen hävittäminen oikealla tavalla auttaa vähentämään ympäristölle ja ihmisille mahdollisesti koituvia haittavaikutuksia.

9.2

Virta

Tuotteen tekniset tiedot voivat muuttua ilman erillistä ilmoitusta. Yksityiskohtaisempia tietoja tuotteesta on osoitteessa www.philips.com/support.

Virta

- Verkkovirta: AC 220–240 V~, 50–60 Hz
- Ympäristön lämpötila: 5–35 °C
- Virrankulutus valmiustilassa: alle 0,1 W
- Lisätietoja virrankulutuksesta on teknisissä tiedoissa osoitteessa www.philips.com/support.

Tyypikilvessä oleva teholuokitus kuvaa laitteen virrankulutusta tavallisessa kotikäytössä (IEC 62087 Ed.2). Suluissa oleva suurin teholuokitus on sähköturvallisuutta varten (IEC 60065 Ed. 7.2).

9.3

Vastaanotto

- Antennituloliitäntä: 75 ohmia, koaksiaalinen (IEC75)
- Virittimen aaltoalueet: Hyperband, S-Channel, UHF, VHF
- DVB: DVB-T (maanpäällinen, antenni) COFDM 2K/8K; DVB-T2-OFDM, tukee FFT 16kext,32kext: vain TV-tyypeille '... T/12'; DVB-C (kaapeli) QAM
- Analoginen videotoisto: NTSC, SECAM, PAL
- Digitaalinen videotoisto: MPEG2 SD/HD (ISO/IEC 13818-2), MPEG4 SD/HD (ISO/IEC 14496-10)
- Digitaalinen äänentoisto (ISO/IEC 13818-3)
- Satelliittiantennituloliitäntä: 75 ohmia, F-tyyppi
- Tulotaajuusalue: 950–2150 MHz
- Tulotasoaue: -25 – -65 dBm
- DVB-S/S2 QPSK/8PSK, symbolinopeus 5–45 M symbolia, SCPC ja MCPC
- Esimääritetty seuraaville satelliiteille: Astra (19,2 °E), Astra (23,5 °E), Astra (28,2 °E), Hotbird (13,0 °E), TürkSat (42,0 °E)
- Astra HD+ -tuki
- LNB: DiSeqC 1.0, tukee 1–4 LNB-taajuusmuunninta, napaisuuden valinta 13,5/18,5 V (+/-5 %), taajuusalue 22 kHz, äänipursketila, LNB-taajuusmuuntimen virta enintään 400 mA

9.4

Näyttö

Tyyppi

- Näyttötyyppi: LED Full HD
- Ruudun halkaisija:
 - 32PFL6XX7: 81 cm / 32 tuumaa
 - 37PFL6XX7: 94 cm / 37 tuumaa
 - 42PFL6XX7: 107 cm / 42 tuumaa
 - 47PFL6XX7: 119 cm / 47 tuumaa
 - 55PFL6XX7: 140 cm / 55 tuumaa
- Paneelin tarkkuus: 1920 x 1080 p
- 3D: Easy 3D, kaksinpeli koko näytössä, 3D-syvyyden säätö, 2D–3D-muuntaminen
- Kuvasuhde: 16:9
- Kirkkaus: 400 cd/m²
- Luminanssin huippuarvon suhde: 65 %
- Dynaaminen kontrasti: 500 000:1
- Kuvanparannus: Pixel Precise HD, 400 Hz:n* PMR-liiketarkkuus, Micro Dimming
- * 600 Hz malleissa XXPFL6X57, XXPFL6X67, XXPFL6X87, XXPFL6X97.

Näytön erottelukyky

Tietokoneformaattit - HDMI

Tarkkuus — virkistystaajuus

- 640 x 480 – 60 Hz
- 800 x 600 – 60 Hz
- 1024 x 768 – 60 Hz
- 1680 x 1050 – 60 Hz
- 1440 x 900 – 60 Hz
- 1600 x 1200 – 60 Hz
- 1400 x 1050 – 60 Hz
- 1280 x 800 – 60 Hz
- 1280 x 1024 – 60 Hz
- 1280 x 960 – 60 Hz
- 1920 x 1080 – 60 Hz

Tietokoneformaattit - VGA

Tarkkuus — virkistystaajuus

- 640 x 480 – 60 Hz
- 800 x 600 – 60 Hz
- 1024 x 768 – 60 Hz
- 1680 x 1050 – 60 Hz
- 1440 x 900 – 60 Hz
- 1600 x 1200 – 60 Hz
- 1400 x 1050 – 60 Hz
- 1280 x 800 – 60 Hz
- 1280 x 1024 – 60 Hz
- 1280 x 960 – 60 Hz
- 1920 x 1080 – 60 Hz

Videoformaattit

Tarkkuus — virkistystaajuus

- 480i – 60 Hz

- 480p – 60 Hz
- 576i - 50 Hz
- 576p - 50 Hz
- 720p - 50 Hz, 60 Hz
- 1080i - 50 Hz, 60 Hz
- 1080p - 24 Hz, 25 Hz, 30 Hz, 50 Hz, 60 Hz

9.5

Ääni

- Lähtöteho (RMS): 20 W (2 x 10 W)* @ 30 % THD
* 28 W (2 x 14 W) malleissa XXPFL6X57, XXPFL6X67, XXPFL6X87, XXPFL6X97.
- Äänenparannus: Automaattinen äänenvoimakkuus, Kirkas ääni, Incredible Surround, Incredible Surround 3D

9.6

Multimedia

Liitännät

- USB 2.0
- Ethernet LAN RJ-45
- Wi-Fi 802.11b/g/n (kiinteä)

Tuetut USB-tiedostojärjestelmät

- FAT 16, FAT 32, NTFS

Toistoformaatit

- Säiliöt : 3GP, AVCHD, AVI, DivX®, MPEG-PS, MPEG-TS, MPEG-4, Matroska (MKV), Quicktime (MOV), Windows Media (ASF/WMV/WMA)
- Videokoodekit: DivX®, MPEG-1, MPEG-2, MPEG-4 Part 2, MPEG-4 Part 10 AVC (H264), VC-1, WMV9
- Äänikoodekit: AAC, HE-AAC (v1/v2), AMR-NB, Dolby Digital, Dolby Digital Plus, MPEG-1/2/2.5 Layer I/II/III (sis. MP3), WMA (v2 to v9.2), WMA Pro (v9/v10)
- Tekstitys:
 - Muodot: SAMI, SubRip (SRT), SubViewer, DivX®-tekstitys
 - Merkistökoodaukset: UTF-8, Keski- ja Itä-Eurooppa (Windows-1250), kyrillinen (Windows-1251), kreikka (Windows-1253), Länsi-Eurooppa (Windows-1252)
- Kuvakoodekit: JPEG
- Rajoitukset:
 - Mediatiedoston suurin tuettu kokonaisbittinopeus on 30 Mbps.
 - Mediatiedoston suurin tuettu videobittinopeus on 20 Mbps.
 - MPEG-4 AVC (H.264) -muodon tuki on enintään High Profile @ L4.1.
 - VC-1-muodon tuki on enintään Advanced Profile @ L3.

DivX®

Katso lisätietoja painamalla **ohjeessa**  **Luettelo** -painiketta ja etsimällä aihe **DivX® VOD**.

Tuettu SimplyShare-mediapalvelinohjelmisto (DMS)

- Tietokone - Microsoft Windows XP, Vista tai Windows 7
 - PacketVideo - TwonkyMedia
 - PacketVideo - TwonkyManager
 - Microsoft - Windows Media Player
- Mac OS X
 - PacketVideo - TwonkyServer
 - PacketVideo - TwonkyManager

- Mobiililaitteet
 - Philips MyRemote - iOS, Android
- Yhteensopivuus ja suorituskyky voivat vaihdella käytetyn mobiililaitteen ja ohjelmiston ominaisuuksien mukaan.

ESD-säädökset

Tämä laite täyttää ESD-laitteiden A-suorituskykyehdot. Jos laite ei palaudu SimplyShare-tilassa staattisen purkauksen vuoksi, käyttäjän toimia tarvitaan.

9.7

Liitännät

Television takaosa

- SCART (sovitin mukana): Audio L/R, CVBS in, RGB
- YPbPr : Y Pb Pr (sovitin mukana), Audio L/R
- VGA (D-sub 15), äänitulo (stereominiliitintä 3,5 mm)
- Äänitulo (DVI-HDMI/VGA) (stereominiliitintä 3,5 mm)
- 3 HDMI-tuloa ja ARC (3D)
- USB
- LAN-verkko — (RJ45)

Television sivu

- 1 x HDMI-tulo* ja ARC (3D)
- 2 x USB
- Äänilähtö L/R — näyttö synkronoitu (optinen)
- CI-moduulipaikka (CI+/CAM)
- Kuulokkeet (stereominiliitintä 3,5 mm)

* 2 x HDMI-tulo malleissa xxPFL6057, xxPFL6067, xxPFL6097, xxPFL66x7, xxPFL67x7, xxPFL68x7.

9.8

Mitat ja painot

32PFL6XX7

Leveys 724,4 mm
Korkeus 453,1 mm
Syvyys 34,26 mm
Paino ±7,85 kg
... jalustan kanssa
Korkeus 505,6 mm
Syvyys 218 mm
Paino ±10 kg

37PFL6XX7

Leveys 834 mm
Korkeus 515,7 mm
Syvyys 30,4 mm
Paino ± 9,5 kg
... jalustan kanssa
Korkeus 555 mm
Syvyys XXX mm
Paino ±12 kg

42PFL6XX7

Leveys 958 mm
Korkeus 584,77 mm
Syvyys 29,4 mm
Paino ± 12,9 kg
... jalustan kanssa
Korkeus 627,28 mm

Syvyys 234 mm
Paino ± 15,15 kg

47PFL6XX7

Leveys 1067,5 mm
Korkeus 646,6 mm
Syvyys 29,6 mm
Paino ±15 kg
. . . jalustan kanssa
Korkeus 693 mm
Syvyys 243,5 mm
Paino ± 18,3 kg



55PFL6XX7

Leveys 1240,8 mm
Korkeus 744,32 mm
Syvyys 30,2 mm
Paino ±22 kg
. . . jalustan kanssa
Korkeus 788,15 mm
Syvyys 263 mm
Paino ± 25,5 kg

UMv 3139 137 05334

TV-laitteen ohjelmisto

Ohjelmistoversio



Näet nykyisen TV-laitteen ohjelmiston version valitsemalla ,  **Laitteisto** ja painamalla **OK**-painiketta. Valitse **Ohjelmistoasetukset** ja paina **OK**-painiketta. Valitse **Nykyinen ohjelmistotieto** ja tarkista **Versio: . . .**

Ohjelmistopäivitys

Ohjelmiston päivittäminen internetissä

Jos televisio on yhteydessä internetiin, saatat saada TP Visionilta viestin, jossa kehoitetaan päivittämään television ohjelmisto. Tarvitset tätä varten laajakaistayhteyden.

Jos saat päivitysviestin, suosittelemme, että päivität ohjelmiston. Valitse **Päivitä**. Noudata ruudulla annettuja ohjeita.



Voit etsiä päivityksiä myös itse. Voit etsiä päivityksen itse painamalla -painiketta, valitsemalla  **Laitteisto** ja painamalla **OK**-painiketta. Valitse **Ohjelmiston päivittäminen** ja paina **OK**-painiketta. Seuraa ruudussa olevia ohjeita.

Kun päivitys on valmis, televisio sammuu ja käynnistyy uudestaan automaattisesti. Odota, kunnes televisio käynnistyy. Älä kytke virtaa television virtapainikkeella .

Ohjelmiston päivittäminen USB-laitteesta

Television ohjelmisto täytyy ehkä päivittää. Tarvitset tietokoneen, jossa on laajakaistayhteys, ja USB-muistilaitteen, jonka avulla lataat ohjelmiston televisioon. Käytä USB-muistilaitetta, jossa on vähintään 256 Mt vapaata tilaa. Varmista, ettei muistilaitteen kirjoitusnopeus ole käytössä.

1 - Aloita television päivitys

Voit käynnistää ohjelmistopäivityksen painamalla -painiketta, valitsemalla  **Laitteisto** ja painamalla **OK**-painiketta. Valitse **Ohjelmiston päivittäminen > USB** ja paina **OK**-painiketta.

2 - Tunnista televisio

Liitä USB-muistilaitte television sivussa olevaan USB-porttiin, valitse **Aloita** ja paina **OK**-painiketta. Tunnistetiedosto ladataan USB-muistilaitteeseen.

3 - Lataa television ohjelmisto

Liitä USB-muistilaitte tietokoneeseen. Etsi USB-muistilaitteesta tiedosto **update.htm** ja kaksoinapsauta sitä. Valitse **Lähetä ID**. Jos uusi ohjelmisto on saatavilla, lataa .zip-tiedosto. Lataamisen jälkeen pura .zip-tiedosto ja kopioi tiedosto **autorun.upg** USB-muistilaitteeseen. Älä sijoita tiedostoa kansioon.

4 - Päivitä television ohjelmisto

Liitä USB-muistilaitte uudelleen televisioon. Päivitys alkaa automaattisesti. Televisiosta katkeaa virta 10 sekunniksi, minkä jälkeen virta kytkeytyy uudelleen. Odota.

Älä. . .

- käytä kaukosäädintä
- irrota USB-muistilaitetta televisiosta.

Jos päivityksen aikana on sähkökatkos, älä poista USB-muistilaitetta televisiosta. Kun sähköt palaavat, päivitys jatkuu.

Päivityksen päätyttyä ruutuun ilmestyy ilmoitus **Operation successful**. Irrota USB-muistilaitte ja paina kaukosäätimen -painiketta.

Älä. . .

- paina -painiketta kahta kertaa
- käytä television -kytkintä

Televisiosta katkeaa virta (10 sekunniksi), minkä jälkeen virta kytkeytyy uudelleen. Odota.

Television ohjelmisto on nyt päivitetty. Voit taas käyttää televisiota.

Jotta kukaan ei vahingossa päivitä television ohjelmistoa uudelleen, poista autorun.upg-tiedosto USB-muistilaitteesta.

Avoimen lähdekoodin ohjelmisto

Tässä televisiossa on avoimen lähdekoodin ohjelmistoja. TP Vision Netherlands B.V. lupaa täten toimittaa pyydettyä kopiota tässä tuotteessa käytettyjen tekijänoikeussuojattujen avoimen lähdekoodin ohjelmistopakettien täydellisestä lähdekoodista, mikäli tämä mahdollisuus mainitaan vastaavassa käyttöoikeussopimuksessa.

Tarjous on voimassa enintään kolme vuotta tuotteen ostopäivästä. Lähdekoodia voi pyytää osoitteesta

open.source@philips.com.

Jos et halua lähettää pyyntöä sähköpostitse tai et saa annetusta osoitteesta vastaanottovahvistusta viikon kuluessa sähköpostin lähettämisestä, kirjoita englanniksi osoitteeseen . . .

Open Source Team

TP Vision Netherlands B.V.
High Tech Campus 5
5656 AE Eindhoven
Alankomaat

Avoimen lähdekoodin käyttöoikeussopimus

Tuki

Rekisteröinti



Rekisteröimällä television saat lukuisia etuja, kuten täyden tuotetuen (mukaan lukien lataukset), tietoja uusista tuotteista, erikoistarjouksia ja -alennuksia ja mahdollisuuden voittaa palkintoja sekä osallistua uusiin julkaisuihin liittyviin kyselyihin.

Siiry osoitteeseen www.philips.com/welcome

Ohjeen ja haun käyttäminen



Tässä TV:ssä on ohje kuvaruudussa. Tiedot ovat luettelossa aiheittain. Ohjetta voi myös lukea kirjan tavoin luvuittain.



Ohjeen avaaminen

Avaa aloitusvalikko painamalla -painiketta. Valitse  Ohje ja paina **OK**-painiketta.

Voit avata aakkosellisen aihehuettelon valitsemalla valikkoriviltä  **Luettelo** -välilehden.

Jos haluat lukea ohjetta kirjan muodossa, valitse valikkoriviltä  **Kirja**.

Sulje ohje, ennen kuin alat toimia ohjeen mukaisesti. Sulje ohje painamalla - tai -painiketta.

Useimpien valikkoasetusten kohdalla voit painaa  (sininen) -painiketta, kun haluat lisätietoja valitusta asetuksesta. Jos asetuksen tiedot ovat saatavilla, voit avata kyseisen ohjesivun painamalla  (sininen) -painiketta uudelleen.

Joitakin toimintoja, kuten teksti-TV:tä, käytettäessä väripainikkeilla käytetään kuitenkin erityistoimintoja, jolloin niitä ei voi käyttää ohjeen avaamiseen.

TV-ohje tablet-laitteessa, älypuhelimessa tai tietokoneessa

Voit ladata TV-ohjeen PDF-muodossa luettavaksi älypuhelimessa, tablet-laitteessa tai tietokoneessa. Pidempien ohjeiden noudattaminen on helpompaa, jos tulostat tarvittavat ohjesivut tietokoneesta. Lataa Ohje (käyttöopas) osoitteesta www.philips.com/support

Verkkotuki

Jos sinulla on Philipsin televisioon liittyvä ongelma, voit kääntyä verkkotukemme puoleen. Tukipalvelussa voit valita käytetyn kielen ja syöttää palveluun tuotteesi mallinumeron.

Siiry osoitteeseen [to www.philips.com/support](http://www.philips.com/support)

Tukisivustosta löydät maakohtaisen puhelinnumeron, johon voit soittaa, sekä vastauksia usein kysytyihin kysymyksiin. Voit ladata sivustosta tietokoneeseesi television ohjelmistopäivityksiä tai television käyttöoppaan. Lisäksi voit lähettää kysymyksiä Philipsille sähköpostitse ja joissakin maissa myös keskustella verkossa yhteistyökumppanimme kanssa.

Kuluttajapalvelu

Ongelmatilanteissa voit soittaa paikalliseen kuluttajapalveluun. Puhelinnumero on television mukana toimitetussa oppaassa. Voit myös käydä sivustossamme osoitteessa www.philips.com/support

TV:n mallinumero ja sarjanumero

Sinulta saatetaan kysyä television malli- ja sarjanumeroa. Nämä numerot löytyvät pakkauksen tarasta tai television takana tai pohjassa olevasta tyyppikilvestä.

Hakemisto

3

3D, 2D-kuvasta 3D-kuvaan 41
3D, lasien puhdistaminen 42
3D, optimaalinen katselu 41
3D, terveysvaroitukset 42
3D-elämys 41
3D-lasit, käyttö 41
3D-lasit, tyyppi 41
3D-syyvyys 41

A

Alkuperäinen kieli 30
Aloitusvalikko 43
Ambilight, asetukset 33
Ambilight, sijoittaminen 33
Ambilight, TV:n sammuttaminen 33
Ambilight-televisioiden sijoittelu 6
Ambilight-tila 33
Ambilight-väri 33
Ambilightin ottaminen käyttöön tai poistaminen käytöstä 33
Antenniliitäntä 6
Asetukset, kanavalla 21
Asetusvalikko 17
Autom. kanavapäivitys 23
Automaattinen tekstityksen siirto 11
Avoimen lähdekoodin ohjelmisto 63

B

Balanssi 32

D

Digitaalinen teksti-TV 26
DivX® VOD 47
SimplyShare 7
SimplyShare, tuetut mediapalvelimet 61
DMR - Digitaalinen mediavastaanotin (Digital Media Renderer) 8
DVB 25
DVI, liittäminen 9
Dynaaminen Ambilight 33

E

EasyLink 10
EasyLink, asetukset 10
EasyLink, liitännät 9
Ekoasetukset 59
Energiansäästö 59
Erityisryhmille 34
ESD 61
Euroopan unionin energiamerkintä 59
Euroopan ympäristömerkki 59

G

Gamma 31

H

Haluttu äänimuoto 32
HbbTV 27
HDCP, kopiointisuojaus 9
Hiiri, liittäminen 15

I

Infrapunatunnistin 20
Internet-sovellus 44
Internetmuisti, tyhjennys 8

K

Kaiuttimet/Kuulokkeet 34
Kamera, liittäminen 15
Kanava, järjestäminen uudelleen 23
Kanava, nimeäminen uudelleen 22
Kanava, päivittäminen 23
Kanava, suosikki 23
Kanava, vaihtaminen 21
Kanavaluettelo, Uusi 24
Kanavaluettelon kopioiminen, kopio 24
Kanavaluettelon kopiointi 24
Kanavaluettelot 22
Kanavalukitus 23
Kanavat, asentaminen uudelleen 24
Katseluetäisyys 6
Kaukosäädin, painikkeet 20
Kaukosäädin, paristot 20
Kauppa-sijainti 31
Kello 30
Kieli, valikot 30
Kopioitu kanavaluettelo, lataaminen 24
Kotiteatterijärjestelmä, monikanava 13
Kotiteatterijärjestelmä, äänenvoimakkuus 13
Kuulemisvaikeus 34
Kuulokevoimakkuus 32
Kuva-asetukset 31
Kuvaruudun hoitaminen 18
Kuvatyyli 31
Käytön lopettaminen 59

L

Laitteen kuvake 28
Langaton asennus 7
Lapsilukkokoodi 23
Liitännät, luettelo 28
Liitäntäopas 8
Lisä-ääni 34
Lounge light 33
Lähdevalikko 28

M

Manuaalinen asennus 25
Mono/Stereo 32
Muistutus, ohjelma 28
Musiikkitiedostot, toisto 46
Mustat palkit 26
MyRemote-sovellus, tietoja 49

N

Näppäimistö, liitäntä 14
Näppäinääni 35
Näyttö pois, vaihtaminen 47
Näytön reunat 31

O

Ohje, käyttäminen 65
Ohje, tablet-laitteessa 65
Ohjelmaluettelo 27
Ohjelmisto, internetpäivitys 63
Ohjelmisto, nykyinen versio 63
Ohjelmisto, USB-päivitys 63

- P**
Peli tai tietokone, peli 58
Peli tai tietokone, tietokone 16
Peli, kaksinpeli 58
Peli, pelaaminen 58
Pelikonsoli, liittäminen 13
Perfect Pixel HD Engine 31
Pixel Plus -linkki 10
Puhe 34
Päällä/Pois 19
- R**
Radiokanava 21
- S**
Sammutuksen ajastin 59
Satelliitti, kanavaluettelon kopiointi 39
Satelliitti, liitäntä 6
Satelliitti, lisääminen 39
Satelliitti, LNB 38
Satelliitti, poistaminen 39
Satelliitti, vianmääritys 40
Satelliittikanava, järjestäminen uudelleen 37
Satelliittikanava, nimeäminen uudelleen 36
Satelliittikanava, signaali 40
Satelliittikanava, suosikki 37
Satelliittikanavaluettelot 36
Satelliittikanavalukitus 37
Satelliittikanavat, asentaminen 38
Satelliittikanavat, katselu 36
Satelliittikanavien vaihtaminen 36
SCART-liitäntä, vinkkejä 9
Seinän väri 33
Skype 53
Skype, automaattinen kirjautuminen 56
Skype, historia 56
Skype, ilmoitukset 56
Skype, kameratesti 57
Skype, kirjaudu sisään 53
Skype, kontaktit 54
Skype, mykistä 55
Skype, näköpuhelu 55
Skype, online-tila 54
Skype, puhelimiin soittaminen 55
Skype, puhelujen vastaanottaminen 55
Skype, saldo 56
Skype, soittoaäni 57
Skype, tapahtuma 56
Skype, torju kontakti 54
Skype, uloskirjautuminen 57
Skype, uusi tili 53
Skype, vaihda salasana 57
Skype, vastaaja 56
Skype, äänipuhelu 55
Smart TV, aloitussivu 44
Smart TV, PIN-koodi 43
Smart TV, rekisteröinti 43
Sovellus, haku 44
Sovellus, lukitus 44
Sovellus, palaute 44
Sovellus, suositeltu 44
Sovellus, valikko 45
Synkronoi ääni ja video 12
- T**
Tallentaminen 48
- Tallenteet, aloitusvalikko 49
Tehdasasetukset 24
Teksti-TV 26
Teksti-TV, asetukset 26
Teksti-TV, Dual screen 26
Teksti-TV, määritys 27
Teksti-TV, pysäyttäminen 26
Teksti-TV, T.O.P.-yhteenveto 26
Tekstitys 29
Televisio on Demand 45
Television asentaminen uudelleen 24
Tila 22
Toistoformaattit 61
Turvallisuusohjeet 17
TV-kello 30
TV-ohjelman pysäytystoiminto 48
TV-opas 27
TV-opas, tiedot 28
TV:n katselu 21
TV:n sijoittelu 32
- U**
Uniajastin 30
USB Flash -asema, liittäminen 15
USB-hiiri 15
USB-kiintolevy, asentaminen 14
USB-kiintolevy, tiedot 14
USB-näppäimistö 14
- V**
Valmiustila 19, 19
Valo sytty nopeasti 19
Valokuvat, diaesitys 46
Valosensori 59
Vanhempien luokittelu 23
Vastaanottoalaatu 25
Verkko, asetukset 8
Verkko, DHCP 7
Verkko, kiinteä 8
Verkko, kiinteä IP-osoite 7
Verkko, langaton 6
Verkko, salasana 7
Verkko-TV 45
Verkkotuki 65
VGA-liitäntä, vinkkejä 10
Videokauppa 45
Videon suoratoisto 45
Videotiedostot, toisto 47
Vinkkejä antenniliitännästä 8
Vinkkejä HDMI-liitännästä 9
Virrankulutus 59
Viransyöttö 6
Vuokraelokuvat 45
Vuorovaikutteinen televisio 27
- W**
WPS (Wi-Fi Protected Setup) -standardi 7
WPS, PIN-koodi: 7
Wwww 44
- Y**
Yhdistetty äänenvoimakkuus 34
YPbPr-liitäntä, vinkkejä 9
- Ä**
Äänen ja videokuvan synkronointi 12
Äänen kieli 29

Ääniasetukset	32
Äänilähtö - optinen	9
Äänitehosteet	34
Äänityyli	32

