

Register your product and get support at
www.philips.com/welcome

РЪКОВОДСТВО за ПОТР.

PHILIPS

Съдържание

1	Запознаване 3	7.4	Повикване по Skype 59
1.1	Smart TV 3	7.5	Skype кредит 61
1.2	Галерия на приложенията 3	7.6	Настройки на Skype 61
1.3	Видео под наем 3	7.7	Излизане 62
1.4	Онлайн телевизия 3	7.8	Условия на ползване 62
1.5	Социални мрежи 4		
1.6	Skype 4		
1.7	Смартфони и планшети 4		
1.8	Pause TV и записи 4		
1.9	Игри 5		
1.10	EasyLink 5		
2	Инсталиране 6	8	Игри 63
2.1	Съвети за разполагането 6	8.1	Играйте игра 63
2.2	Захранващ кабел 6	8.2	Игри с двама играчи 63
2.3	Антенa 6		
2.4	Сателитна антенa 6		
2.5	Мрежа 6		
2.6	Свързване на устройства 9		
2.7	Меню за настройка 18		
2.8	Монтиране на телевизора на стойка и на стената 18		
2.9	Безопасност и поддръжка 18		
3	Телевизори 20	9	Спецификации на телевизорите 64
3.1	Включване 20	9.1	Параметри на околната среда 64
3.2	Дистанционно управление 20	9.2	Power 65
3.3	Гледане на ТВ 22	9.3	Приемане 65
3.4	TV guide (ТВ справочник) 29	9.4	Дисплей 65
3.5	Превключване към устройства 30	9.5	Звук 66
3.6	Субтитри и езици 31	9.6	Мултимедийна 66
3.7	Таймери и часовник 32	9.7	Възможности за свързване 66
3.8	Настройки на картината 33	9.8	Размери и тегло 67
3.9	Настройки на звука 34		
3.10	Настройки за Ambilight 35		
3.11	Универсален достъп 36		
4	Гледане сателитна 38	10	Софтуер на телевизора 68
4.1	Сателитни канали 38	10.1	Версия на софтуера 68
4.2	Инсталиране на сателити 40	10.2	Актуализиране на софтуера 68
		10.3	Софтуер с отворен изходен код 68
		10.4	Лиценз на софтуер с отворен изходен код 69
5	3D 44	11	Поддръжка 70
5.1	Какво ви трябва 44	11.1	Регистриране 70
5.2	Вашите 3D очила 44	11.2	Използване на Помощ и Търсене 70
5.3	Гледане на 3D 44	11.3	Онлайн поддръжка 70
5.4	Оптимално гледане на 3D 44	11.4	Обслужване на клиенти 70
5.5	Предупреждение за здравето 45		
5.6	Грижи за 3D очилата 45		
6	Smart TV 46	12	Авторски права и лицензи 71
6.1	Меню Начало 46	12.1	HDMI 71
6.2	Приложения от Smart TV 46	12.2	Dolby 71
6.3	Видео, снимки и музика 49	12.3	Skype 71
6.4	Pause TV 51	12.4	DivX 71
6.5	Запис 52	12.5	Microsoft 71
6.6	Приложение MyRemote 53	12.6	Други търговски марки 71
7	Skype 57		
7.1	Какво е Skype? 57		
7.2	Стартиране на Skype 57		
7.3	Абонати 58		
		Индекс 71	

Запознаване

Smart TV

Свържете този **Smart LED телевизор Philips** към интернет и открийте един нов телевизионен свят. Можете да установите кабелна връзка към вашия маршрутизатор или да се свържете безжично чрез Wi-Fi.

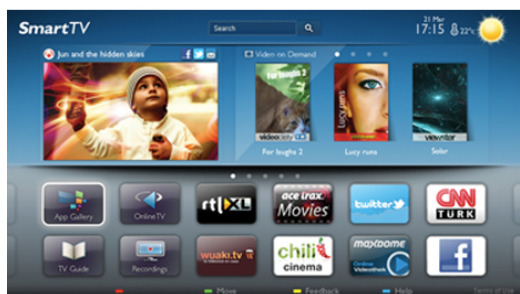

Когато телевизорът е свързан към вашата домашна мрежа, можете да показвате на телевизора снимки от смартфон, можете да възпроизвеждате видеоклипове, съхранявани на вашия компютър, или да управлявате телевизора с помощта на таблет.

Когато вашият телевизор е свързан към интернет, можете да гледате видео под наем от онлайн видео магазин, да четете онлайн ТВ справочника или да записвате любимото си телевизионно предаване на USB твърд диск. Приложенията от Smart TV увеличават удоволствието с всички видове развлекателни и улесняващи услуги.

В **Помощ** натиснете **≡** **Списък** и вижте **Smart TV** за повече информация.

Галерия на приложенията

Отворете **App gallery** (Галерия на приложенията) в Smart TV, за да прегледате приложенията - колекцията от уеб сайтове, пригодени за телевизор.



Намерете приложението за видеоклипове от YouTube, за националния вестник, за онлайн фотоалбум, за Facebook, за Twitter, и т. н. Има приложения за вземане под наем на видео от онлайн видео магазини и приложения за гледане на пропуснати от програми. Ако в галерията на приложенията не откриете това, което търсите, може да опитате с интернет, като сърфирате през телевизора.

В **Помощ** натиснете **≡** **Списък** и вижте **App gallery** (Галерия на приложенията) за повече информация.

Видео под наем

За да гледате **видео под наем**, не е нужно да излизате от дома си. Може просто да наемете последния филм от вашия регионален онлайн видео магазин.

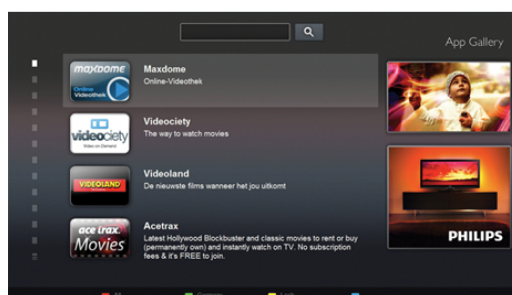

Стартирайте Smart TV и добавете приложението "Видео магазин" към началната страница на Smart TV.

Отворете приложението "Видео магазин", създайте си личен профил, изберете филм и натиснете "пусни". Нямате проблеми с изтеглянето - можете да започнете да гледате филма веднага*.

В **Помощ** натиснете **≡** **Списък** и вижте **Видео под наем** за повече информация.

* В зависимост от услугата за поточно видео на избрания видео магазин.

Онлайн телевизия

С приложенията за **Online TV** на Smart TV (поточни ТВ предавания) можете да гледате телевизионна програма, която току-що сте пропуснали, или да гледате програма в удобно за вас време.

Потърсете логото на оператора в галерията на приложенията.

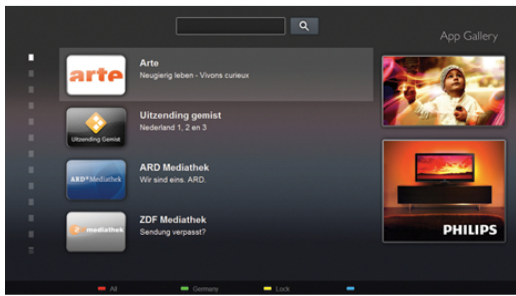

В **Помощ** натиснете **≡** **Списък** и потърсете **Online TV** за повече информация.

1.5 Социални мрежи

Няма нужда да ставате, за да проверите съобщенията от приятелите си на компютъра си. Отворете Smart TV, изберете страницата на вашата **социална мрежа** и върнете съобщение от каналето.



Smart TV поддържа популярните социални мрежи Facebook и Twitter.

В **Помощ** натиснете **≡** **Списък** и вижте **App gallery** (Галерия на приложенията) за повече информация.

1.6 Skype

С помощта на **Skype™** можете да извършвате безплатни видео повиквания от вашия телевизор.



Може да повиквате и гледате приятелите си навсякъде по света. За да правите видео повикване, ви е необходима камера с вграден микрофон и добра връзка към интернет.

В **Помощ** натиснете **≡** **Списък** и потърсете **Skype** за повече информация.

1.7 Смартфони и планшети

За да използвате вашия смартфон или таблет като дистанционно управление за телевизора или за мултимедийните ви устройства, изтеглете приложението **Philips MyRemote** от магазина за приложения за смартфона или планшета.



Управлявайте телевизора чрез вашия смартфон или таблет, превключвайте каналите и променяйте силата на звука. С приложението MyRemote можете да използвате вашия телефон или таблет, за да изпращате снимки, музика или видеоклипове от компютъра към телевизора. А с приложението MyRemote на планшета ви можете да отворите ТВ справочника, да прегледате програмите и да включите телевизора на желанния канал – само с едно докосване с пръст. Приложението Philips MyRemote се предлага за iOS и Android.

В **Помощ** натиснете **≡** **Списък** и потърсете **Приложение MyRemote** за повече информация.

1.8 Pause TV и записи

Ако свържете USB твърд диск, можете да направите **пауза** и **да запишете предаване** от цифров телевизионен канал.



Може да направите пауза на телевизора и да отговорите на спешно телефонно обаждане или просто да си починете по време на спортно състезание, докато телевизорът записва предаването на USB твърд диск. По-късно може да продължите да го гледате.

При свързан USB твърд диск може и да записвате цифрови предавания. Може да записвате, докато гледате дадена програма, или да програмирате запис на предстояща програма.

В **Помощ** натиснете **≡** **Списък** и потърсете **Smart TV** или **Запис** за повече информация.

1.9

Игри

Ако изберете вашата **игрова конзола** в менюто "Начало", телевизорът автоматично превключва към идеалните за игра настройки.

Ако играете игра с много играчи и разделяне на екрана, можете да настроите телевизора да показва всеки от екраните като цял екран. Всеки играч може да се съсредоточи върху своята игра.



Телевизорът използва технологията 3D, за да покаже и двата екрана. За да играете на игра с двама играчи и с две различни картини на цял екран, са ви нужни по един чифт 3D очила за всеки играч.

В **Помощ** натиснете **≡** **Списък** и потърсете **Игрова конзола** или **Игри с 2 играчи** за повече информация.

1.10

EasyLink

С помощта на **EasyLink** можете да управлявате свързано устройство – например Blu-ray плейър – с дистанционното управление на телевизора.

EasyLink използва HDMI CEC за комуникация със свързаните устройства.

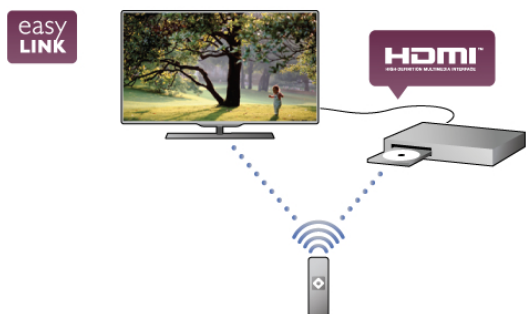

В **Помощ** натиснете **≡** **Списък** и вижте **EasyLink** за повече информация.

Инсталиране

Съвети за разполагането

- Поставете телевизора на място, където не огрява пряка светлина върху екрана.
- Приглушете светлината в помещението за най-добър ефект от Ambilight.
- Поставете телевизора на разстояние до 25 см от стената за най-добър ефект от Ambilight.
- Идеалното разстояние за гледане на телевизора е равно на три пъти размера на диагонала на екрана му. Когато сте седнали, очите ви трябва да са на едно ниво със средата на екрана
- За най-добър звук, поставете телевизора върху твърда повърхност.

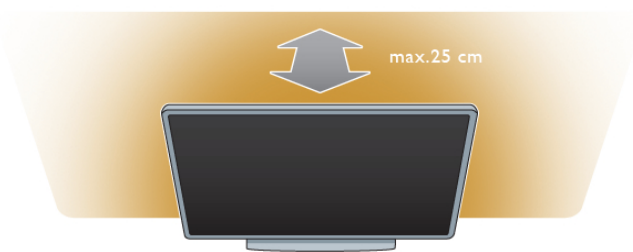

Захранващ кабел

Включете захранващия кабел в гнездото за **POWER** (захранване) на телевизора. Проверете дали захранващият кабел е добре включен в телевизора. Внимавайте щепселът в контакта да бъде винаги достъпен. При изключване на захранващия кабел дърпайте щепсела, а не кабела.

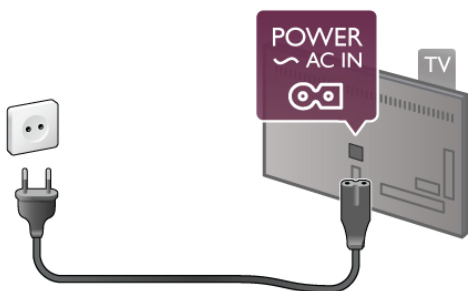

Въпреки че този телевизор има много ниско потребление на енергия в режим на готовност, за да пестите енергия, изключвайте захранващия кабел, ако няма да използвате телевизора продължително време.

В **Помощ** натиснете **≡ Списък** и потърсете **Готовност** за повече информация за включването и изключването на телевизора.

Антенa

Намерете съединителя за антена на гърба на телевизора. Включете антенния кабел плътно в гнездото **Antenna 75 Ω**.

Може да свържете своя собствена антена или да направите връзка към антенния сигнал от антенната разпределителна система (разпространена в някои региони). Използвайте радиочестотен антенен коаксиален съединител IEC 75 ома.

Използвайте тази връзка към антената за DVB-T и DVB-C входни сигнали.

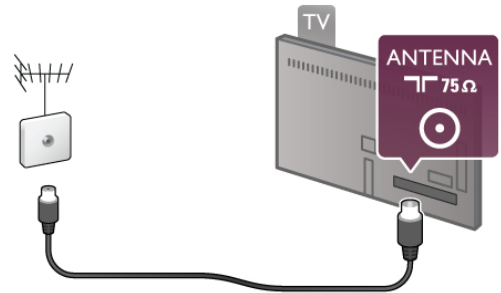

Сателитна антена

Намерете съединителя за сателитна антена "тип F" (женски) на гърба на телевизора. Включете там кабела от сателитната антена.

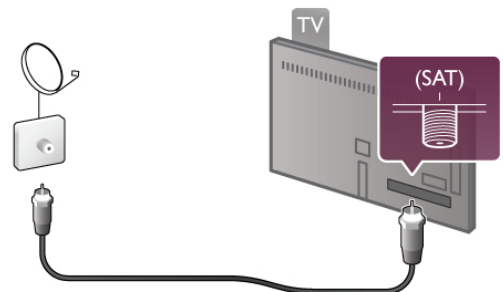

Мрежа

Безжична връзка

Какво ви трябва

За да свържете телевизора безжично към интернет, ви е нужен **безжичен маршрутизатор**. Използвайте високоскоростна (широколентова) връзка към интернет.



SimplyShare

Този телевизор използва SimplyShare протокол за намиране и отваряне на файлове на други устройства във вашата безжична мрежа, например на компютъра или на мрежов твърд диск. Може да използвате компютър с операционна система Microsoft Windows XP, Vista или Windows 7, Mac OS X или операционна система, базирана на Linux.

Софтуер за мултимедийни сървъри

Със софтуер за мултимедийен сървър на вашия компютър можете да отваряте на екрана на телевизора своите снимки, музика или видеоклипове, съхранявани на компютъра.

Използвайте последна версия на софтуера за мултимедийен сървър – например Windows Media Player 11, Twnky™ или подобни*.

Инсталирайте този софтуер на компютъра си и го настройте да споделя мултимедийни файлове с телевизора. За повече информация прочетете ръководството за софтуера за мултимедийен сървър.

За да отворите файловете си на телевизора, на компютъра трябва да е стартиран софтуерът за мултимедийен сървър.

* В **Помощ** натиснете **☰** **Списък** и потърсете **Поддържан софтуер за мултимедийен сървър** за преглед на поддържания софтуер за мултимедийен сървър.

Установяване на връзката

Следвайте стъпки **1** до **5**.

Стъпка 1 - Проверете дали маршрутизаторът за вашата безжична мрежа е включен.

Стъпка 2 - Натиснете **🏠** и изберете **⚙️** **Настройка** и натиснете **ОК**.

Стъпка 3 - Изберете **Свързване с мрежа** и натиснете **ОК**.

Стъпка 4 - Изберете **Безжична** и натиснете **ОК**.

Стъпка 5 - Изберете **Сканиране**, за да извършите сканиране за вашата безжична мрежа. Ако имате маршрутизатор с WPS (защитена настройка на Wi-Fi), можете да изберете **WPS**. Направете своя избор и натиснете **ОК**.

- Сканиране

Изберете **Сканиране**, за да извършите сканиране за вашата безжична мрежа (безжичен маршрутизатор). Телевизорът може да намери наблизко няколко безжични мрежи.

- WPS

Ако вашият маршрутизатор използва WPS, може да се свържете директно към маршрутизатора, без да извършвате сканиране. Отидете при маршрутизатора, натиснете бутона **WPS** и се върнете към телевизора след 2 минути. След това натиснете **Свързване**, за да направите връзката.

Ако във вашата безжична мрежа има устройства, които използват защитната система за криптиране WEP, не може да използвате WPS.

Ако трябва да използвате **WPS PIN код**, за да установите връзка, изберете **Сканиране** вместо WPS.

Стъпка 6 - От списъка на намерените мрежи изберете вашата безжична мрежа и натиснете **ОК**.

Ако вашата мрежа не фигурира в този списък, защото името на мрежата е скрито (изключили сте излъчването на SSID от маршрутизатора), изберете **Ръчно въвеж.**, за да въведете сами името на мрежата.

Стъпка 7 - В зависимост от типа на маршрутизатора, сега можете да въведете своя ключ за шифроване (WEP, WPA или WPA2). Ако преди това сте въвели ключа за криптиране за тази мрежа, можете да изберете **Напред**, за да осъществите връзката веднага.

Ако вашият маршрутизатор поддържа WPS или WPS PIN, можете да изберете **WPS**, **WPS PIN** или **Стандартен**. Направете своя избор и натиснете **ОК**.

- Стандартен

Изберете **Стандартен**, за да въведете на ръка ключа за шифроване (парола, парола със знаци или ключ за защита). За въвеждане на ключа за криптиране можете да използвате клавиатурата или дистанционното управление. Щом въведете ключа, натиснете **Свързване**.

- WPS pin

За да установите защитена WPS връзка с PIN код, изберете **WPS pin** и натиснете **ОК**. Запишете показания 8-цифров PIN код и го въведете в софтуера на маршрутизатора на компютъра. Върнете се към телевизора и натиснете **Свързване**. Проверете в ръководството за маршрутизатора къде в софтуера за маршрутизатора се въвежда PIN кодът.

Стъпка 8 - Когато връзката се осъществи успешно, ще се покаже съобщение.

Мрежова конфигурация

Ако не се установи връзка, може да проверите настройката за DHCP на маршрутизатора. DHCP трябва да бъде зададено да бъде **Вкл.**

Или, ако сте опитен потребител и искате да инсталирате вашата мрежа със статично IP адресиране, задайте Статичен IP адрес на телевизора.

За да зададете статичен IP адрес на телевизора, натиснете **🏠** и изберете **⚙️** **Настройка** и натиснете **ОК**. Изберете **Настройки на мрежата > Мрежова конфигурация > Статичен IP**. При избран "Статичен IP" от менюто, можете да зададете IP адреса и другите необходими настройки в **Конфигуриране на статичен IP адрес** от същото меню.

Проблеми с мрежата

Не е намерена безжична мрежа или има смущения

- Микровълновите фурни, DECT телефоните или други Wi-Fi 802.11b/g/n устройства в близост до вас може да смущават безжичната мрежа.
- Проверете дали защитните стени във вашата мрежа позволяват на телевизора достъп до безжичната връзка.
- Ако безжичната мрежа не работи добре в дома ви, опитайте да инсталирате кабелна мрежа.

Интернет не работи

- Ако връзката към маршрутизатора е наред, проверете връзката на маршрутизатора с интернет.

Връзката с компютъра и интернет е бавна

- Проверете в ръководството за потребителя на вашия безжичен маршрутизатор какъв е обхватът на закрито, скоростта на обмен и други фактори, които се отразяват на качеството на сигнала.
- Използвайте високоскоростна (широколентова) интернет връзка за маршрутизатора.

Кабелна връзка

Какво ви трябва

За да свържете телевизора към интернет, ви е необходим мрежов **маршрутизатор**. Използвайте маршрутизатор с високоскоростна (широколентова) връзка към интернет.

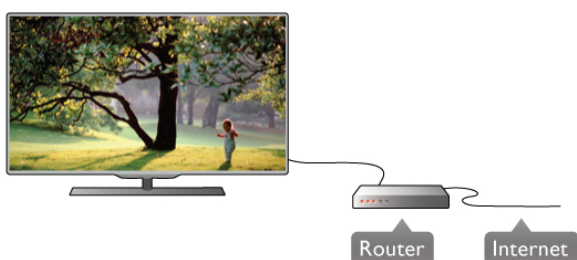

Монтаж

Следвайте стъпки **1** до **5**.

- 1 - Свържете маршрутизатора към телевизора с мрежов кабел (Ethernet кабел**).
- 2 - Проверете дали маршрутизаторът е включен.
- 3 - Натиснете и изберете **Настройка** и натиснете **ОК**.
- 4 - Изберете **Свързване с мрежа** и натиснете **ОК**.
- 5 - Изберете **Кабелна** и натиснете **ОК**.

Телевизорът непрекъснато търси мрежова връзка. Когато връзката е успешна, ще се покаже съобщение.

Мрежова конфигурация

Ако не се установи връзка, може да проверите настройката за DHCP на маршрутизатора. DHCP трябва да бъде зададено като "Вкл."

Или, ако сте опитен потребител и искате да инсталирате вашата мрежа със статично IP адресиране, задайте статичен IP адрес на телевизора.

За да зададете статичен IP адрес на телевизора, натиснете , изберете **Настройка** и натиснете **ОК**.

Изберете **Настройки на мрежата** > **Мрежова конфигурация** > **Статичен IP**. При избран "Статичен IP" от менюто, можете да зададете IP адреса и другите необходими настройки в **Конфигуриране на статичен IP адрес** от същото меню.

SimplyShare

Този телевизор използва SimplyShare протокол за намиране отваряне на файлове на други устройства във вашата мрежа – например на компютъра. Може да използвате компютър с операционна система Microsoft Windows XP, Vista или Windows 7, Mac OSX или Linux.

Софтуер за мултимедийни сървъри

Със софтуер за мултимедийен сървър на вашия компютър можете да отворите на екрана на телевизора своите снимки, музика или видеоклипове, съхранявани на компютъра.

Използвайте последна версия на софтуера за мултимедийен сървър – например Windows Media Player 11, Twonky™ или подобни*.

Инсталирайте този софтуер на компютъра си и го настройте да споделя мултимедийни файлове с телевизора. За повече информация прочетете ръководството за софтуера за мултимедийен сървър. За да отворите файловете си на телевизора, на компютъра трябва да се изпълнява софтуерът за мултимедийни сървъри.

* В **Помощ** натиснете **Списък** и потърсете **Поддържан софтуер за мултимедийен сървър** за преглед на поддържания софтуер за мултимедийен сървър.

**С цел спазване на разпоредбите на EMC, използвайте екраниран Ethernet кабел FTP Cat. 5E.

Настройки на мрежата

За да отворите Настройки на мрежата, натиснете и изберете **Настройка** и натиснете **ОК**. Изберете **Настройки на мрежата** и натиснете **ОК**.

Преглед на настройките на мрежата

Тук са показани всички текущи мрежови настройки – IP и MAC адресът, силата на сигнала, скоростта, методът на шифроване и т. н.

Тип на мрежа

Задава дали мрежата да бъде Кабелна, или Безжична.

Мрежова конфигурация

Задава мрежовата конфигурация на "DHCP и автоматичен IP" или "статичен IP адрес".

Конфигуриране на статичен IP адрес

Ако е зададен статичен IP адрес, тук можете да зададете всички необходими настройки за статичен IP адрес.

Възпроизвеждащо устройство на цифрова мултимедия – DMR

За да получавате мултимедийни файлове от смартфони или таблети, задайте DMR да бъде Вкл.

Име на телевизора в мрежата

Ако в домашната ви мрежа има няколко телевизора, можете да ги преименувате тук.

Изчисти интернет паметта

С Изчисти интернет паметта изчиствате всички интернет файлове, съхранени във вашия телевизор. Изчиствате регистрацията си във Philips Smart TV и настройката за родителска оценка, вашите влизания в приложението "Видео магазин", всички предпочитани приложения от Smart TV, маркерите и хронологията в интернет. Освен това интерактивните MHEG приложения може да съхраняват във вашия телевизор т. нар. "бисквитки". Тези файлове също ще бъдат изчистени.

Свързване на устройства

Съвети за връзките

Ръководство за свързване

Винаги свързвайте устройство към телевизора чрез **най-висококачествената налична връзка**. Също така използвайте кабели с високо качество, за да гарантирате добро пренасяне на картина и звук.

Ако имате нужда от помощ при свързване на няколко устройства към телевизора, можете да посетите **Ръководството за свързване на телевизори Philips**. Това ръководство предоставя информация как да правите връзките и какви кабели да използвате.

Отидете на адрес www.connectivityguide.philips.com

Антенa

Ако имате приставка Set-top box (цифров приемник) или записващо устройство (рекордер), свържете кабелите от антената така, че **сигналят от антената** да преминава най-напред през приставката и/или рекордера, преди да постъпи в телевизора. По този начин антената и приставката могат да изпращат възможни допълнителни канали, които да бъдат записвани от рекордера.

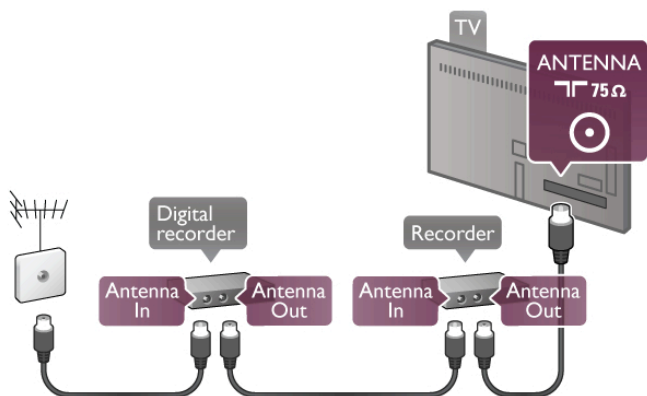

HDMI

Една **HDMI** връзка има най-доброто качество на картината и звука. Един HDMI кабел обединява видео и аудио сигналите. Използвайте HDMI кабел за телевизионни сигнали с висока детайлност (HD телевизионни сигнали). За пренасяне на сигнали с най-високо качество не използвайте HDMI кабел, по-дълъг от 5 м.



EasyLink HDMI CEC

Ако вашите устройства са свързани с HDMI и имате EasyLink, можете да ги управлявате с дистанционното управление на телевизора. EasyLink HDMI CEC трябва да бъде включено както в телевизора, така и в свързаното устройство.

В **Помощ** натиснете **≡ Списък** и потърсете **EasyLink HDMI CEC** за повече информация относно използването на EasyLink.

HDMI ARC

Всички HDMI връзки на телевизора имат ARC (канал за връщане на аудио).

Ако устройството, обикновено система за домашно кино (HTS), осигурява и HDMI ARC връзка, свържете го към някоя от HDMI връзките на този телевизор. При HDMI ARC връзка не е необходимо да свързвате допълнителен аудио кабел, който изпраща звука на телевизионната картина към HTS. HDMI ARC връзката обединява двата сигнала.

Може да използвате която и да е HDMI връзка на този телевизор, за да свържете HTS но ARC е налично само за 1 устройство/връзка в даден момент от времето.

В случай че предпочитате да изключите ARC на HDMI връзките, натиснете **🏠**, изберете **⚙️ Настройка** и натиснете **OK**. Изберете **ТВ настр. > Звук > Разширена > HDMI ARC**.

DVI към HDMI

Използвайте адаптер от DVI към HDMI, ако устройството ви има само DVI връзка. Използвайте един от HDMI кабелите и добавете аудио L/R кабел (минижек 3,5 мм) към аудио входа VGA/DVI за звука, на гърба на телевизора.

Защита срещу копиране

DVI и HDMI кабелите поддържат HDCP (High-bandwidth Digital Content Protection - Защита на цифровото съдържание, предавано по широколентов канал). HDCP е сигнал за защита срещу копиране, който не позволява копирането на съдържание от DVD или Blu-ray дискове. Нарича се още DRM (Digital Rights Management - Управление на правата върху електронно съдържание).

Y Pb Pr

Компонентното видео YPbPr е връзка с високо качество. YPbPr връзката може да бъде използвана за телевизионни сигнали с висока детайлност (HD телевизионни сигнали). Към Y, Pb и Pr сигналите трябва да добавите левия и десния аудио сигнали за звука.

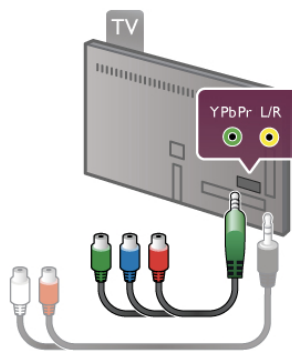

Използвайте предоставения YPbPr адаптерен кабел за свързване на вашето устройство. Внимавайте цветовете на YPbPr съединителите (зелен, син, червен) да съвпадат с тези на съединителите на кабела, когато го включвате. Използвайте адаптерен кабел аудио ляв/десен чинч към минижак (3,5 мм) (не влиза в комплекта), ако вашето устройство има и звук.

SCART

SCART е връзка с добро качество. SCART връзката може да бъде използвана за CVBS и RGB видео сигнали, но не може да бъде използвана за телевизионни сигнали с висока детайлност (HD телевизионни сигнали). SCART връзката обединява видео и аудио сигналите.

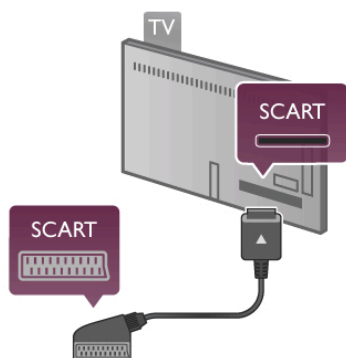

Използвайте предоставения SCART адаптерен кабел, за да свържете устройството.

Аудио изход – оптичен

Аудио изход – оптичен е звукова връзка с високо качество. Тази оптична връзка може да пренася 5.1 аудио канали. Ако вашето аудио устройство – обикновено система за домашно кино (HTS) – няма HDMI ARC връзка, може да свържете този звуков кабел към оптичен аудио вход на HTS. Този аудио кабел ще пренася звука на телевизора към HTS.



Може да зададете типът на изходния аудио сигнал да отговаря на звуковите възможности на вашата система за домашно кино.

В **Помощ** натиснете **≡** **Списък** и потърсете **Настройки на аудио изхода** за повече информация.

Ако звукът не е в синхрон с видеото на екрана, можете да регулирате синхронизацията между аудио и видеото.

В **Помощ** натиснете **≡** **Списък** и потърсете **Синхронизиране на аудио с видео** за повече информация.

VGA

Използвайте **VGA** кабел (съединител D-sub 15), за да свържете компютър към телевизора. С VGA връзка можете да използвате телевизора като монитор на компютъра. Можете да добавите кабел за **Аудио L/R** за звука (минижак 3,5 мм).

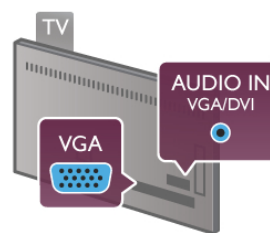

Може да свържете компютъра си и безжично, за да гледате на екрана на вашия телевизор мултимедийните файлове, съхранявани на компютъра.

В **Помощ** натиснете **≡** **Списък** и потърсете **Мрежа, безжична** за повече информация.

EasyLink HDMI CEC

HDMI CEC

С помощта на **EasyLink** можете да управлявате свързано устройство с дистанционното управление на телевизора. EasyLink използва HDMI CEC*, за комуникация със свързаните устройства. Тези устройства трябва да поддържат HDMI CEC и трябва да бъдат свързани с HDMI връзка.

* *Consumer Electronics Control* (управление на битова електроника)

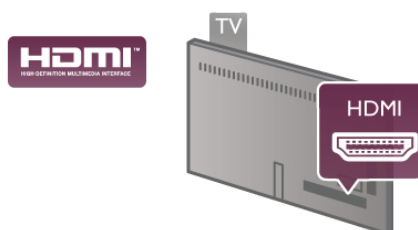

Настройка на EasyLink

Телевизорът се доставя с включена EasyLink. Уверете се, че всички HDMI CEC настройки на свързаните EasyLink устройства са правилно зададени. EasyLink може да не работи с устройства от други марки.

HDMI CEC при другите марки

HDMI CEC има различни названия при различните марки. Примери за някои названия са: Anynet, Aquos Link, Bravia Theatre Sync, Kuro Link, Simplink и Viera Link. Не всички марки са напълно съвместими с EasyLink.

Фирмените названия на HDMI CEC в примерите принадлежат на съответните им собственици.

Работа с устройства

За да управлявате устройство, свързано чрез HDMI, и да го настройвате чрез EasyLink, изберете устройството – или негово действие – от списъка на телевизионните връзки. Натиснете **☑** **SOURCE**, изберете устройство, свързано към HDMI връзка и натиснете **OK**.



Щом това устройство бъде избрано, дистанционното устройство на телевизора може да го управлява. Обаче бутоните **🏠** (Начало) и **☰** **OPTIONS** и някои типични телевизионни бутони – например **Ambilight** – не се предават към устройството.

Ако нужният ви бутон липсва в дистанционното управление на телевизора, можете да изберете този бутон от менюто "Опции". Натиснете **☰** **OPTIONS** и изберете **☑** **Бутони за управление** от лентата на менюто. Изберете от екрана нужния ви бутон на устройството и натиснете **OK**.

Някои много специфични бутони на устройството може да липсват в менюто "Бутони за управление".

Настройки за EasyLink

Телевизорът се доставя с включени настройки на EasyLink. Можете поотделно да изключите всяка от настройките на EasyLink.

EasyLink

За да изключите EasyLink напълно, натиснете **🏠**, изберете **⚙** **Настройка** и натиснете **OK**.

Изберете **ТВ настр.** > **Общи настройки** > **EasyLink** > **EasyLink**. Изберете **Изкл.** и натиснете **OK**.

Дистанционно управление EasyLink

Ако искате да има комуникация с устройствата, но не искате да ги управлявате с дистанционното управление на телевизора, можете да изключите отделно дистанционното управление чрез EasyLink.

В менюто за настройки на EasyLink изберете

Дистанционно управление EasyLink и изберете **Изкл.**

Връзка на Pixel Plus

Някои устройства, като DVD или Blu-Ray плейър, може да имат собствена обработка за качество на картината.

Изключете обработката на картината от тези устройства, за да избегнете смущения в обработката от телевизора, водещи до лошо качество на картината. Телевизорът се доставя с включена връзка с Pixel Plus и изключва обработката за качество на картината от новите устройства Philips, свързани към телевизора.

За да изключите връзката с Pixel Plus, в менюто за настройките на EasyLink изберете **Pixel Plus link** и изберете **Изкл.**

Автоматично изместване на субтитрите

Ако възпроизвеждате DVD или Blu-ray диск на плейър на дискове на Philips, който поддържа субтитри, телевизорът може да измести субтитрите нагоре. Така субтитрите ще се виждат, какъвто и формат на картината да изберете. Телевизорът се доставя с включено автоматично изместване на субтитрите.

За да изключите "Автоматично изместване на субтитрите", в менюто за настройките на EasyLink изберете

Автоматично изместване на субтитрите и изберете **Изкл.**

Общ интерфейс CAM

CI+

Този телевизор е готов за условен достъп CI+.

С помощта на CI+ можете да гледате висококачествени HD програми – например филми и спорт, предлагани от телевизионните оператори във вашия регион. Тези програми са кодирани от телевизионния оператор и се декодират с помощта на предплатен модул за условен достъп.

Операторите на цифрова телевизия предоставят този CI+ модул (модул за условен достъп - Conditional Access Module - CAM), когато се абонирате за техните висококачествени програми. Тези програми имат високо ниво на защита против копиране.

Обърнете се към оператора на цифрова телевизия за повече информация относно правилата и условията.

В **Помощ** натиснете **☰** **Списък** и потърсете **Общ интерфейс CAM** за повече информация относно свързването на CAM.



CAM

Поставяне на CAM модул

Изключете телевизора, преди да включите CAM модула.

Погледнете CAM за правилната посока на поставяне.

Неправилното поставяне може да повреди CAM и телевизора.

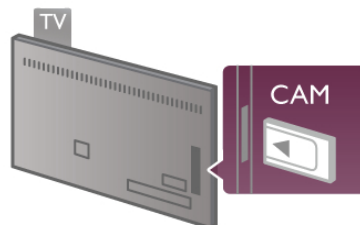

Използвайте слота за общ интерфейс отляво на телевизора, за да поставите CAM картата*. Внимателно поставете CAM картата, като я натиснете докрай, и я оставете за постоянно в слота. Може да минат няколко минути, докато CAM картата бъде активирана. Изваждането на CAM картата ще деактивира услугата на оператора в телевизора.

* Слотът за общ интерфейс приема PC Card (PCMCIA), в която поставяте смарткарта. И двете карти трябва да бъдат предоставени от телевизионния оператор.

Ако бъде поставена CAM карта и бъдат платени абонаментните такси, (методите за свързване може да са различни), можете да гледате телевизионното предаване. Поставената CAM карта е изключително за вашия телевизор.

CAM настройки

За да зададете пароли или PIN кодове за CAM

телевизионно предаване, натиснете **🏠**, изберете **⚙** **Настройка** и натиснете **OK**.

Изберете **Настройки на канал > Общ интерфейс**.
Изберете доставчика на кодираната с CAM телевизия и натиснете **OK**.

Приставка Set-top box (STB)

Използвайте 2 антенни кабела, за да свържете антената към приставката Set-top box (цифровия приемник) и телевизора.

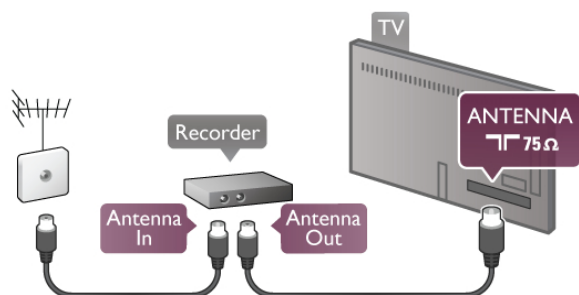

Освен антенните връзки, добавете HDMI кабел, за да свържете приставката Set-top box към телевизора. Или можете да използвате SCART кабел, ако приставката Set-top box няма HDMI връзка.

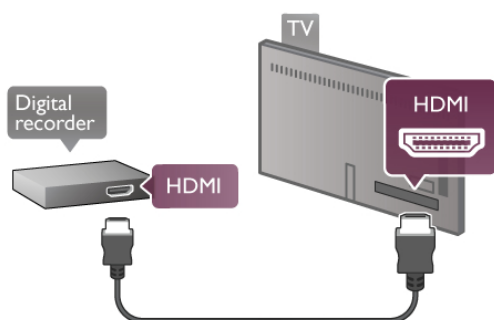

Таймер за изключване

Изключете този автоматичен таймер, ако използвате само дистанционното управление на приставката Set-top box. Направете това, за да предотвратите автоматичното изключване на телевизора след период от 4 часа, без да сте натиснали бутон на дистанционното управление на телевизора.

За да изключите таймера за изключване напълно, натиснете **🏠**, изберете **⚙️ Настройка** и натиснете **OK**.
Изберете **ТВ настр. > Общи настройки > Таймер за изключване** и изберете **Изкл.**

Сател. приемник

Свържете кабела от сателитната антена към сателитния приемник.

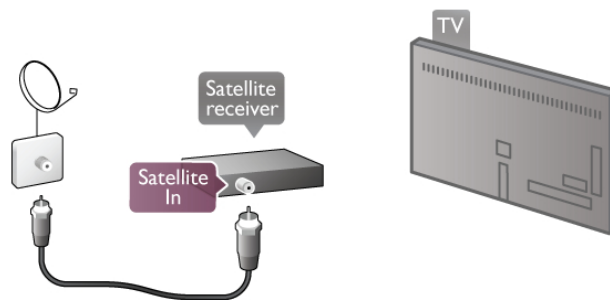

Освен антенните връзки, добавете HDMI кабел, за да свържете устройството към телевизора. Или можете да използвате SCART кабел, ако устройството няма HDMI връзка.

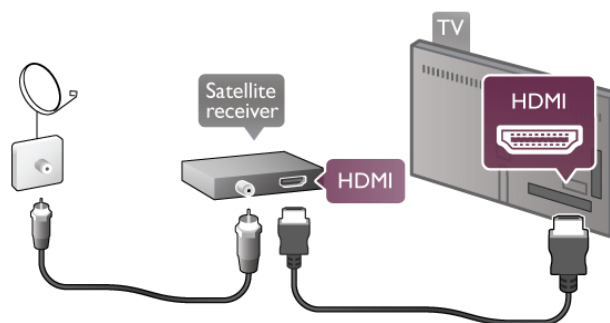

Таймер за изключване

Изключете този таймер, ако използвате само дистанционното управление на сателитния приемник. Направете това, за да предотвратите автоматичното изключване на телевизора след период от 4 часа, без да сте натиснали бутон на дистанционното управление на телевизора.

За да го деактивирате, натиснете **🏠**, изберете **⚙️ Настройка** и натиснете **OK**.

Изберете **ТВ настр. > Общи настройки > Таймер за изключване** и преместете плъзгача на **0**.

Система за домашно кино

Свързване

Използвайте HDMI кабел, за да свържете система за домашно кино (HTS) към телевизора. Може да свържете Philips Soundbar или HTS с вграден плейър на дискове.

Или можете да използвате SCART кабел, ако устройството няма HDMI връзка.

HDMI ARC

Ако вашата система за домашно кино има HDMI ARC връзка, можете да използвате която и да е HDMI връзка на телевизора, за да осъществите връзката. Всички HDMI връзки на телевизора може да осигуряват сигнал за канала за връщане на аудио (ARC). Щом свържете системата за домашно кино обаче, телевизорът може да изпраща ARC сигнала само до тази HDMI връзка.

При използване на HDMI ARC не е необходимо да свързвате допълнителен аудио кабел. HDMI ARC връзката обединява двата сигнала.

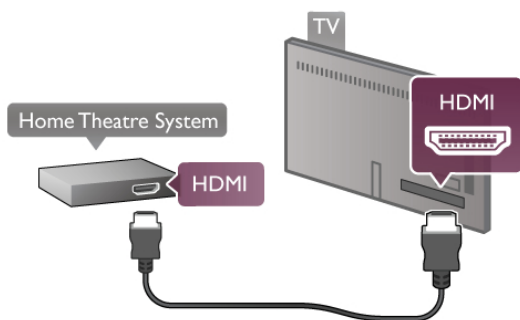

Ако системата за домашно кино няма HDMI ARC връзка, добавете оптичен аудио кабел, за да изпращате звука от телевизионната картина към системата за домашно кино.

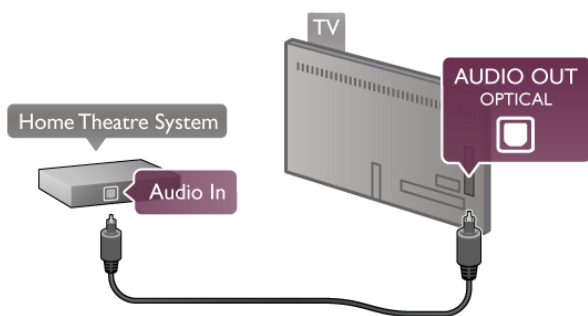

Синхронизиране на аудио с видео

Ако звукът не е в синхрон с картината на екрана, в повечето системи за домашно кино можете да зададете закъснение, за да синхронизирате звука с видеото. Несъответствието може да се забележи в сцени, в които хората говорят - изречението е завършило, но устните им продължават да се движат.

В **Помощ** натиснете **≡** **Списък** и потърсете

Синхронизиране на аудио с видео за повече информация.

Синхронизиране на аудио с видео

Когато към телевизора е свързана система за домашно кино, картината на телевизора и звукът от системата за домашно кино трябва да бъдат синхронизирани. Несъответствието може да се забележи в сцени, в които хората говорят - когато изречението е завършило, но устните им продължават да се движат, или точно обратното.

Автоматично синхронизиране на аудио с видео

При новите системи за домашно кино на Philips синхронизирането на аудио и видео се извършва автоматично и винаги правилно.

Закъснение при синхронизиране на аудио

При някои системи за домашно кино може да е необходимо регулиране на закъснението с цел синхронизиране на аудио и видеото. В системата за домашно кино, увеличете стойността на закъснението, докато се постигне съпадение между картината и звука. Може да се наложи да зададете стойност на закъснението 180 ms. Прочетете ръководството за потребителя за системата за домашно кино.

Когато в системата е зададена стойност за закъснението, трябва да изключите закъснението на аудио изхода в телевизора. За да изключите закъснението на аудио изхода, натиснете **🏠**, изберете **⚙️** **Настройка** и натиснете **ОК**. Изберете **ТВ настр.** > **Звук** > **Закъснение на аудио изход**. Изберете **Изкл.** и натиснете **ОК**.

Корекция на аудио изхода

Ако не можете да зададете закъснение в системата за домашно кино, можете да зададете телевизорът да синхронизира звука.

За да синхронизирате звука в телевизора, натиснете **🏠**, изберете **⚙️** **Настройка** и натиснете **ОК**.

Избере **ТВ настр.** > **Звук** > **Корекция на аудио изхода**.

Използвайте плъзгача, за да зададете корекцията на звука, и натиснете **ОК**. Зададената стойност компенсира времето, необходимо на системата за домашно кино да обработи звука на телевизионната картина. Може да задавате тази корекция на стъпки от по 5 ms. Максималната настройка е - 60 ms. Настройката за закъснение на аудио изхода трябва да бъде включена.

Настройки на аудио изхода

Формат на аудио изхода

Стандартната настройка за формата на аудио изхода е **Многоканален**. Системите за домашно кино с възможност за многоканален звук (Dolby Digital, DTS® или подобни) могат да получават компресиран многоканален звуков сигнал от телевизионен канал или от свързан плейър на дискове.

За да зададете формата на аудио изхода, натиснете **🏠**, изберете **⚙️** **Настройка** и натиснете **ОК**.

Изберете **ТВ настр.** > **Звук** > **Формат на аудио изхода**.

Ако имате система за домашно кино без никакви възможности за обработка на многоканален звук, изберете **Стерео**.

Изравняване ниво звук от аудио изхода

Изберете настройката "Изравняване ниво звук от аудио изхода", за да изравните силата на звука (усилването) на телевизора и на системата за домашно кино, когато превключвате между двете. Разликите в силата на звука може да се дължат на разликите в обработката на звука.

За да го изравните тази разлика, натиснете **🏠**, изберете **⚙️** **Настройка** и натиснете **ОК**.

Изберете **ТВ настр.** > **Звук** > **Изравняване ниво звук от аудио изхода**.

Ако разликата в силата на звука е голяма, изберете **Още**.

Ако разликата в силата на звука е малка, изберете **Намал.**

Изравняването на нивото на звука от аудио изхода засяга звуковите сигнали както на оптичния аудио изход, така и на HDMI-ARC връзката.

Blu-ray плейър

Използвайте HDMI кабел, за да свържете Blu-ray плейъра с телевизора.

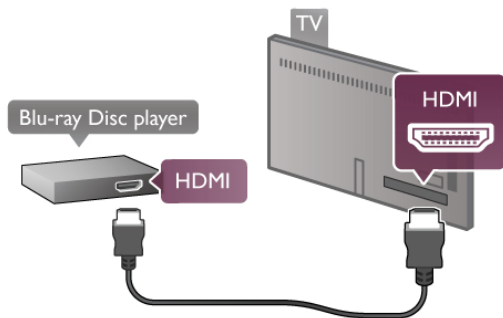

Ако Blu-ray плейърът има EasyLink HDMI CEC, можете да управлявате този плейър с дистанционното управление на телевизора.

В **Помощ** натиснете **☰ Списък** и потърсете **EasyLink HDMI CEC** за повече информация.

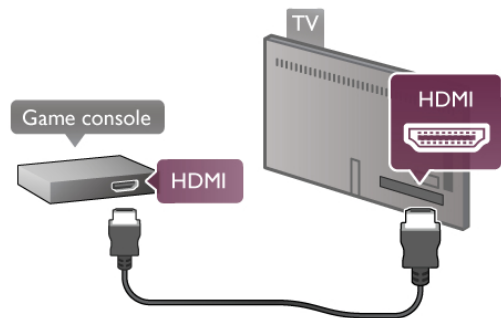

За най-добро качество използвайте HDMI кабел, за да свържете игровата конзола от страни на телевизора. Ако игровата конзола е свързана чрез HDMI и има EasyLink HDMI CEC, можете да управлявате тази игрова конзола с дистанционното управление на телевизора.

Или можете да използвате SCART адаптер (не влиза в комплекта), за да свържете игровата конзола към телевизора.

DVD плейър

Използвайте HDMI кабел, за да свържете DVD плейъра с телевизора. Или можете да използвате SCART кабел, ако устройството няма HDMI връзка.

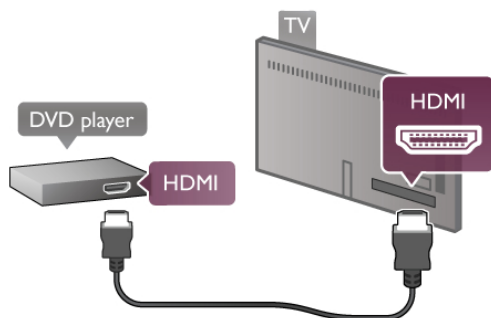

Ако DVD плейърът е свързан чрез HDMI и има EasyLink HDMI CEC, можете да управлявате този плейър с дистанционното управление на телевизора.

В **Помощ** натиснете **☰ Списък** и потърсете **EasyLink HDMI CEC** за повече информация.

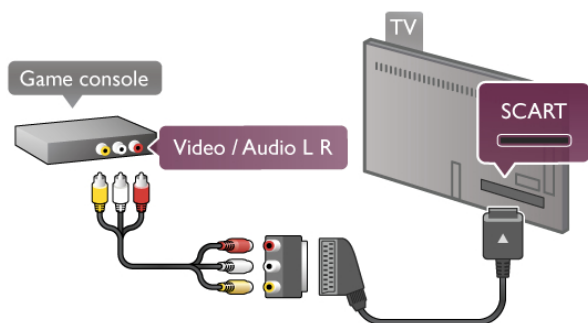

USB твърд диск

Какво ви трябва

Ако свържете USB твърд диск, ще можете да направите пауза или да запишете телевизионно предаване. Предаването трябва да е цифрово (DVB предаване или подобно). Можете да свържете USB твърд диск също и за да гледате филми от онлайн видео магазин (видео по заявка).

Гледане на видео под наем

Ако сте свързани с интернет, можете да вземете под наем филм от онлайн видео магазин. Отворете **Smart TV** и стартирайте приложение за видео под наем от **Галерия на приложенията**.

За да изтеглите видео под наем, може да свържете 8 GB USB флаш устройство или да използвате USB твърд диск. Когато инсталирате USB твърдия диск, можете да изберете дали искате да го използвате и за видео под наем. Дори когато видео магазинът използва поточно предаване на видео, USB твърдият диск може да ви е необходим за запазване на буфер за видеото.

За пауза

За да направите пауза в предаването, ви е необходим твърд диск, съвместим с USB 2.0, с минимум 32 GB свободно пространство и с минимална скорост 30 MB/сек.

За запис

Игра

Свържете игрова конзола от страни или отзад на телевизора.

Можете да използвате HDMI, YPbPr или Scart връзка. Ако вашата игрова конзола има само Video (CVBS) и Аудио L/R изход, използвайте Видео Аудио L/R към SCART адаптер, за да свържете към SCART връзката.

За да направите пауза и да записвате предавания, ви е необходим твърд диск с минимум 250 GB свободно пространство.

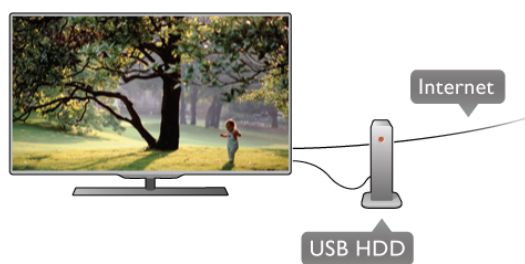

TV guide (ТВ справочник)

Пред да решите дали да закупите USB твърд диск за записване, можете да проверите дали можете да записвате цифрови телевизионни канали във вашата страна. Натиснете **GUIDE** (Справочник) на дистанционното управление. Ако има бутон Record (Запис) на страницата на ТВ справочника, можете да записвате програми от цифровите телевизионни канали.

Ако липсва бутон Record (Запис), проверете дали ТВ справочникът е актуализиран от интернет.

За да проверите дали ТВ справочникът получава данните си от интернет, натиснете **🏠**, изберете **⚙️ Настройка** и натиснете **OK**.

Изберете **ТВ настр. > Общи настройки > ТВ справочник**. Изберете **От интернет** и натиснете **OK**.

В **Помощ** натиснете **☰ Списък** и потърсете **USB твърд диск, инсталиране**, за да инсталирате USB твърд диск на този телевизор.

Монтаж

За да можете да направите пауза или да запишете програма, първо трябва да свържете и форматирайте USB твърд диск. Ако искате да запишете предаване с данни от ТВ справочника от интернет, трябва да инсталирате интернет връзката на телевизора, преди да инсталирате USB твърдия диск.

1 - Свържете USB твърдия диск към **USB** връзка на гърба на телевизора. Можете да използвате произволна USB връзка на телевизора, но връзката, която се намира до HDMI 1 е най-практичната. Не свързвайте друго USB устройство към други USB портове, когато форматираете.

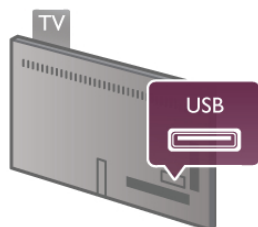

2 - Включете USB твърдия диск и телевизора.

3 - Когато телевизорът бъде настроен на цифров телевизионен канал, натиснете **⏸** (Пауза). Опитът за пауза ще стартира форматирането. Форматирането премахва всички файлове от свързания USB твърд диск.

Следвайте инструкциите на екрана.

Когато USB твърдият диск бъде форматиран, оставете го да стои свързан постоянно.

Предупреждение

USB твърдият диск е форматиран специално за този телевизор и не можете да използвате направените записи на друг телевизор или компютър. Не копирайте и не променяйте на компютъра чрез PC приложения записаните на USB твърдия диск файлове. Това ще повреди записите ви. При форматиране на USB твърд диск, записите върху него се изтриват. USB твърд диск, инсталиран на телевизора, ще трябва да се форматира отново, за да може да се използва на компютър.

В **Помощ** натиснете **☰ Списък** и потърсете **Pause TV** или **Запис**, за да направите пауза или да запишете телевизионни канали.

USB клавиатура или мишка

USB клавиатура

Свържете USB клавиатура (тип USB-HID), за да въвеждате текст във вашия телевизор.

Може да свържете клавиатура и мишка към телевизора.

Използвайте **USB** връзката от страни на телевизора, за да ги свържете.



Инсталиране на клавиатурата

За да инсталирате USB клавиатурата, включете телевизора и свържете USB клавиатурата към една от **USB** връзките от страни на телевизора. Когато телевизорът открие клавиатурата за първи път, можете да изберете клавиатурната подредба на вашата клавиатура и да изпробвате избора си.

Ако изберете като първа подредба кирилица или гръцки, можете да изберете латиница като втора подредба на клавиатурата.

За да промените по-късно настройката на клавиатурната подредба, натиснете **🏠**, изберете **⚙️ Настройка** и натиснете **OK**.

Изберете **ТВ настр. > Общи настройки > USB мишка и клавиатура > Настройки клавиатура** и натиснете **OK**.

Бутони за преименуване на канал

- Enter **↵** = OK

- Клавиш за връщане **←** = изтриване на символа преди курсора

- Клавиши със стрелки = навигация в текстовото поле

- За превключване на подредбата на клавиатурата, ако е зададена и втора подредба, натиснете бутоните **Alt + Shift** едновременно.

Бутони за Приложения от Smart TV и интернет страници

- Tab и Shift Tab = следващ и предишен

- **Home** = превъртане до началото на страницата
- **End** = превъртане до края на страницата
- **Page Up** = прескачане една страница нагоре
- **Page Down** = прескачане една страница надолу
- **+** = увеличаване на мащаба с една стъпка
- **-** = намаляване на мащаба с една стъпка
- ***** = оразмеряване до ширината на екрана

В **Помощ** натиснете **≡** **Списък** и потърсете **USB мишка**, за да свържете USB мишка.

USB мишка

Можете да свържете USB мишка (тип USB-HID), за навигация в страници в интернет.

С нея може по-лесно да избирате и да щраквате върху връзките в интернет страница. С USB мишката не можете да се придвижвате в страниците на приложенията на Smart TV, нито да в менютата на телевизора.



Инсталиране на мишката

Включете телевизора и свържете USB мишката към една от **USB** връзките от страни на телевизора. Може да свържете USB мишката и към свързана USB клавиатура.

Използване на мишката

- **Щракване с ляв бутон** = **OK**
- **Щракване с десен бутон** = **Назад** ↩

Можете да използвате колелцето за превъртане, за да превъртате страниците нагоре и надолу.

В **Помощ** натиснете **≡** **Списък** и потърсете **USB клавиатура**, за да свържете USB клавиатура.

USB флаш устройство

Можете да разглеждате снимки или да възпроизвеждате музика и видео от USB флаш устройство.

Включете USB флаш устройство в **USB** съединителя от лявата страна на телевизора, докато телевизорът е включен.

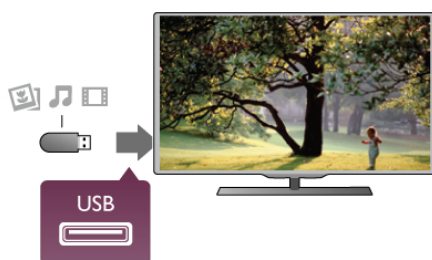

Телевизорът открива флаш устройството и отваря списък, показващ неговото съдържание.

Ако списъкът със съдържанието не се появи автоматично, натиснете **↔** **SOURCE**, изберете **USB** и натиснете **OK**.

За да престане да се вижда съдържанието на USB флаш устройството, натиснете **TV** или изберете друга дейност

За да изключите USB флаш устройството, можете да извадите флаш устройството по всяко време.

В **Помощ** натиснете **≡** **Списък** и потърсете **Видео, снимки и музика**, за да гледате или слушате съдържание от USB флаш устройство.

Фотоапарат

За да разглеждате снимки, съхранявани на вашия цифров фотоапарат, можете да свържете фотоапарата директно към телевизора.

Използвайте **USB** връзката отляво на телевизора TV, за да направите връзката. Включете фотоапарата, след като направите връзката.



Ако списъкът със съдържанието не се появи автоматично, натиснете **↔** **SOURCE**, изберете **USB** и натиснете **OK**. Вашият фотоапарат трябва да бъде настроен да предава своето съдържание с протокола PTP (Picture Transfer Protocol – протокол за прехвърляне на снимки). Прочетете ръководството за потребителя на цифровия фотоапарат.

В **Помощ** натиснете **≡** **Списък** и потърсете **Видео, снимки и музика** за повече информация относно разглеждането на снимки.

Камкордер

Свържете камкордера от страни или отзад на телевизора. Можете да използвате HDMI, YPbPr или SCART връзка. Ако вашият камкордер има само Видео (CVBS) и Аудио L/R изход, използвайте адаптер Видео Аудио L/R към SCART за свързване към SCART връзката.

За най-добро качество използвайте HDMI кабел, за да свържете камкордера от страни на телевизора.



Или използвайте SCART адаптер, за да свържете камкордера към телевизора.

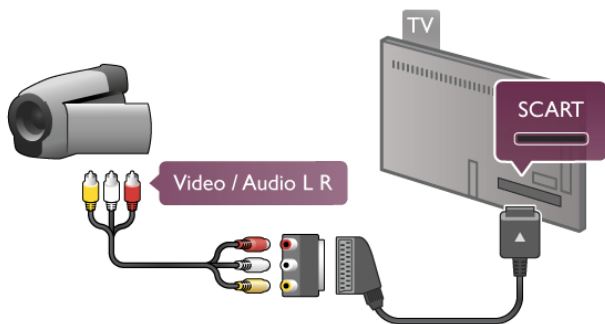

Компютър

Можете да свържете вашия компютър към телевизора и да използвате телевизора като монитор за компютъра.

С VGA

Използвайте VGA кабел, за да свържете компютъра към VGA съединителя, и кабел Аудио L/R - за да свържете изхода на компютъра "VGA Аудио" към **AUDIO IN - VGA/DVI** на гърба на телевизора.

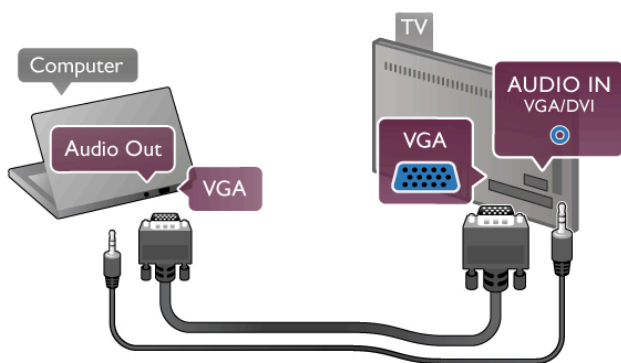

С HDMI

Използвайте HDMI кабел, за да свържете компютъра с телевизора.

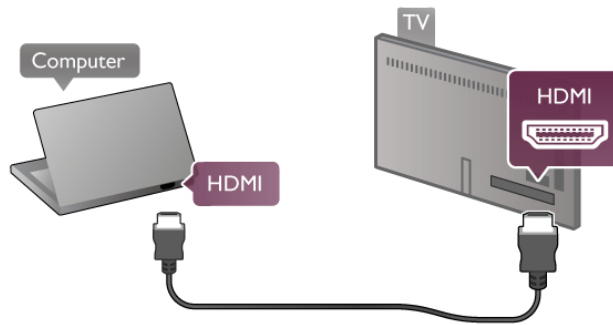

С DVI към HDMI

Или можете да използвате адаптер от DVI към HDMI, за да свържете компютъра към **HDMI**, и аудио кабел ляв/десен към **AUDIO IN - VGA/DVI** на гърба на телевизора.

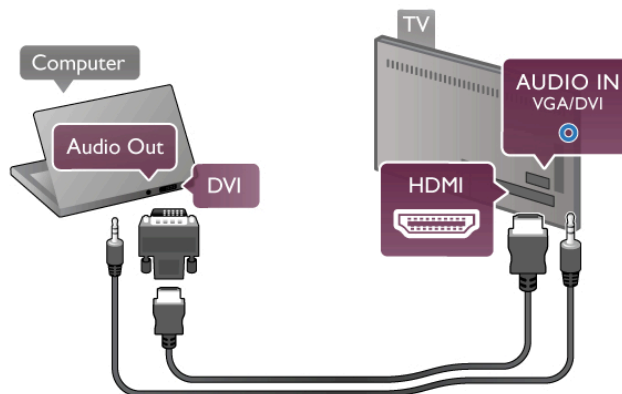

Идеална настройка на монитора

Ако компютърът е добавен като тип на устройството **Компютър** в менюто "Източник" (списък на връзките), телевизорът автоматично се установява на идеалната настройка за **Компютър**.

Ако използвате компютъра си за гледане на филми или за игра на игри, може да се наложи да върнете идеалната настройка на телевизора за гледане на телевизия или за игри.

За да зададете ръчно идеалната настройка телевизора . . .

- 1 - Натиснете **🏠**, изберете **⚙️ Настройка** и натиснете **OK**.
- 2 - Изберете **ТВ настр. > Картина > Игра или компютър** и натиснете **OK**.
- 3 - Изберете **Игра** (за игри) или изберете **Изкл.** (за гледане на филм) и натиснете **OK**.
- 4 - Натиснете **↩️** няколко пъти, ако е необходимо, за да затворите менюто. Не забравяйте да върнете настройката **Игра или компютър** в **Компютър**, когато свършите да играете играта.

Формат на картината - Немащабиран

Освен автоматичните настройки можете да зададете форматът на картината да бъде и "Немащабиран" - експертен режим на показване пиксел по пиксел (може да се виждат черни ленти).

- 1 - Натиснете **⏏️ OPTIONS** и изберете **⏏️ Опции** в лентата на менюто.
- 2 - Изберете **Формат на картината > Немащабиран** и натиснете **OK**.

В **Помощ** натиснете **☰** **Списък** и потърсете **Разделителни способности на дисплея**, за преглед на поддържаните разделителни способности за компютъра.

2.7

Меню за настройка

В тази **Помощ** натиснете **☰** **Списък** и потърсете нужната ви тема в списъка по азбучен ред. Изберете темата и натиснете **ОК**, за да отворите страницата "Помощ" за повече информация.

2.8

Монтиране на телевизора на стойка и на стената

Стойка за телевизор

Винаги поставяйте телевизора върху твърда повърхност, когато е монтиран на стойка. Може да намерите указанията за монтиране в ръководството за бърз старт, придружаващо телевизора.



В случай че сте загубили това ръководство, можете да го изтеглите от www.philips.com. За да изтеглите ръководството за бърз старт, потърсете го, като използвате номера на вида продукт на вашия телевизор.

Ако ще монтирате телевизора на стена, намерете с **☰** **Списък** и прочетете раздел "Монтиране на стена".

Монтиране на стена

Вижте в ръководството за бърз старт какъв вид конзола за стена да закупите за вашия телевизор. За инструкции как да монтирате телевизора на стената вижте документацията, приложена към закупената конзола за стена.

Внимание

Преди да монтирате телевизора, прочетете и разберете цялата информация за безопасност, приложена към вашата конзола за монтаж на стена. TP Vision Netherlands B.V. не носи отговорност за неправилен стенен монтаж на телевизора, довел до злополука или нараняване.

2.9

Безопасност и поддръжка

Безопасност

Прочетете и разберете всички инструкции за безопасност, преди да използвате телевизора. Гаранцията става невалидна в случай на повреда, причинена от неспазване на инструкциите.

Опасност от токов удар или пожар!

- Никога не излагайте телевизора на дъжд или вода. Никога не поставяйте близо до телевизора съдове с течности, например вази. При изливане на течност върху телевизора, незабавно го изключете от контакта. Свържете се с Центъра за обслужване на потребители за проверка на телевизора, преди да го използвате отново.
- Никога не излагайте телевизора, дистанционното управление или батериите на прекомерна топлина. Никога не ги поставяйте близо до свещи, открит огън или други източници на топлина, включително директна слънчева светлина.
- Никога не пъхайте предмети във вентилационните отвори или в други отвори на телевизора.
- Никога не поставяйте тежки предмети върху захранващия кабел.
- Избягвайте упражняването на натиск върху щепселите на захранването. Разхлабените щепсели може да причинят искрене или пожар. Не опъвайте захранващия кабел, когато завъртате екрана на телевизора.
- За да изключите телевизора от захранването, извадете щепсела на телевизора от контакта. При изключване от захранването винаги дърпайте щепсела, а не самия кабел. Погрижете се винаги да имате свободен достъп до щепсела, захранващия кабел и електрическия контакт.

Опасност от нараняване или повреда на телевизора!

- За повдигане и носене на телевизор, който тежи повече от 25 килограма (55 фунта), са необходими двама души.
- Ако монтирате телевизора на стойка, използвайте само предоставената стойка. Закрепете здраво стойката към телевизора. Поставете телевизора върху плоска, равна повърхност, която може да издържи теглото на телевизора и стойката.
- Когато монтирате телевизора на стена се уверете, че конструкцията може безопасно да издържи теглото на телевизионния приемник. TP Vision Netherlands B.V. не носи отговорност за неправилен стенен монтаж, довел до нещастен случай или нараняване.
- Някои части на този продукт са изработени от стъкло. Бъдете внимателни, за да избегнете нараняване или повреда.

Опасност от повреда на телевизора!

Преди да включите телевизора в контакта, уверете се, че напрежението на мрежата отговаря на стойността, посочена на гърба на телевизора. Не включвайте телевизора в контакта, ако напрежението е различно.

Съществува опасност от нараняване на деца!

Следвайте тези предпазни мерки, за да избегнете падане на телевизора и причиняване на нараняване на деца:

- Никога не поставяйте телевизора на повърхност, покрита с плат или друг материал, който може да бъде издърпан.
- Уверете се, че никоя част на телевизора не стърчи извън ръбовете на повърхността на монтиране.
- Никога не поставяйте телевизора върху висока мебел (като рафт за книги), без първо да закрепите съответната мебел и самия телевизор към стената или към друга подходяща опора.
- Обяснете на децата какви опасности крие катеренето по мебелите, за да се достигне телевизора.

Опасност от поглъщане на батерии!

Дистанционното управление може да съдържа батерии тип копче, които лесно могат да бъдат поглънати от малки деца. Винаги пазете тези батерии далече от достъп на деца.

Опасност от прегряване!

Никога не поставяйте телевизора в твърде тясно пространство. Винаги оставайте около него най-малко 10 см (4 инча) свободно пространство за вентилация. Погрижете се вентилационните отвори на телевизора да не бъдат закривани от завеси или други предмети.

Гръмотевични бури

Преди гръмотевични бури извадете щепсела на телевизора от контакта и антената от гнездото ѝ. По време на гръмотевични бури никога не докосвайте никоя част на телевизора, захранващия кабел или кабела на антената.

Опасност от увреждане на слуха!

Избягвайте използване на слушалки с голяма сила на звука или за продължително време.

Ниски температури

Ако телевизорът е транспортиран при температури под 5°C (41°F), разопаковайте го и изчакайте температурата му да се изравни със стайната, преди да го включите в електрически контакт.

Електрически смущения

Ако телевизорът не се върне към предишния си режим на работа поради външни електрически смущения (например електростатичен разряд), е необходимо потребителят да се намеси.

- Избягвайте статичните изображения, доколкото е възможно. Статичните изображения са изображения, които остават на екрана за дълго време. Статичните изображения включват екранни менюта, черни ленти, текущия час и др. Ако трябва да използвате статични изображения, намалете контраста и яркостта на екрана, за да избегнете повреда на екрана.

Температура и влажност

В редки случаи, в зависимост от температурата и влажността, може да се образува лек конденз отвътре на стъклото на екрана (при някои модели). За да предотвратите това, не излагайте телевизора на пряка слънчева светлина, високи температури или прекалена влажност. В случай на образуване на конденз, той ще изчезне по естествен начин, когато телевизорът работи няколко часа. Влагата от конденза няма да повреди телевизора или да доведе до неправилно функциониране.

Поддръжка на екрана

- Никога не докосвайте, не натискайте, не търкайте и не драскайте екрана каквито и да е предмети.
- Изключете телевизора от контакта, преди да го почистите.
- Почистете телевизора и рамката с мека влажна кърпа, като забърсвате внимателно. Избягвайте да докосвате светодиодите за AmbientLight на гърба на телевизора. Никога не използвайте върху телевизора вещества като алкохол, химикали или домакински почистващи препарати.
- За да избегнете деформации и избледняване на цвета, избърсвайте капчиците вода възможно най-скоро.

Телевизори



Включване

Включване и изключване

Уверете се, че сте включили електрическото захранване на гърба на телевизора, преди да го включите.

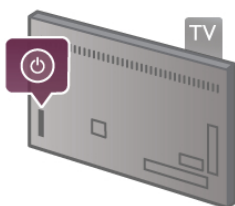
Ако червеният индикатор не свети, натиснете малкия бутон  отдясно на гърба на телевизора, за да приведете телевизора в режим на готовност – червеният индикатор ще светне.



Когато телевизорът е в режим на готовност, натиснете бутон  на дистанционното управление, за да включите телевизора. Или можете да използвате бутоните **CH+**, **CH-** и , за да включите телевизора.



Кратки инструкции

За да включвате телевизора по-бързо от обикновено, можете да настроите телевизора в режим **Бърз старт**. В **Помощ** натиснете  **Списък** и потърсете **Бърз старт** за повече информация.

Превключване в режим на готовност

За да превключите телевизора в режим на готовност, натиснете бутон  на дистанционното управление.

Изключване

За да изключите телевизора, натиснете малкия бутон  отдясно на гърба на телевизора. Червеният индикатор престава да свети. Телевизорът все още е свързан към електрозахранването, но консумира минимална енергия. За да изключите телевизора напълно, изключете щепсела на захранването.

Когато изключвате щепсела, винаги хващайте самия щепсел, не го дърпайте за кабела. Осигурете пълен достъп до щепсела, захранващия кабел и електрическия контакт по всяко време.



Кратки инструкции

С помощта на "Бърз старт" телевизорът може да стартира по-бързо от обичайното. Когато включвате телевизора от режим на готовност, картината на телевизора вече се появява след няколко секунди, ако е активиран Бърз старт.

Телевизорът може да запомни вашият ежедневен навик за гледане на телевизия. Известно време преди да включите телевизора в обичайния час, "Бърз старт" ще се активира автоматично, за да позволи бързото включване на телевизора. Или, можете да изберете до 3 фиксирани времеви интервала през деня, през които телевизорът да бъде готов за бързо включване.

Когато превключите телевизора обратно в режим на готовност, "Бърз старт" остава активен до завършване на предварително зададения времеви интервал.

Активиране

За да зададете активиране на "Бърз старт", натиснете , изберете  **Настройка** и натиснете **ОК**, за да отворите менюто "Настройка".

Изберете **ТВ настр.** > **Общи настройки** > **Бърз старт** > **Активиране**. Може да зададете "Автоматично" или "Ръчно".

- Автоматично

Изберете **Автоматично**, за да активирате "Бърз старт" автоматично. Телевизорът запомня вашите навици при гледане и активира "Бърз старт" през тези времеви интервали. При "Автоматично" телевизорът може да зададе до 4 времеви интервала по 1 час.

- Ръчно

Изберете **Ръчно**, за да активирате "Бърз старт" за 3 фиксирани времеви интервала на ден. Можете например да зададете един времеви интервал сутринта, един на обяд и един вечерта. Продължителността на всеки един от тези времеви интервали можете да зададете сами. Ако "Бърз старт" е настроен да бъде задаван "Ръчно", можете да изберете **Закъснение при режим готовност**. Чрез **Закъснение при режим готовност** можете да зададете телевизорът да поддържа "Бърз старт" активен за известен период от време, след като сте превключили телевизора в режим на готовност. Можете да задавате това **закъснение** да бъде до 1 час на стъпки по 15 минути.

Специфична настройка

Часовникът на телевизора трябва да работи правилно, за да може да се активира "Бърз старт".

Времеви интервал, през който "Бърз старт" е активиран, не може да надхвърля 4 часа.

"Бърз старт" повишава консумацията на енергия по време на режим на готовност.

Преглед на бутоните

Отгоре

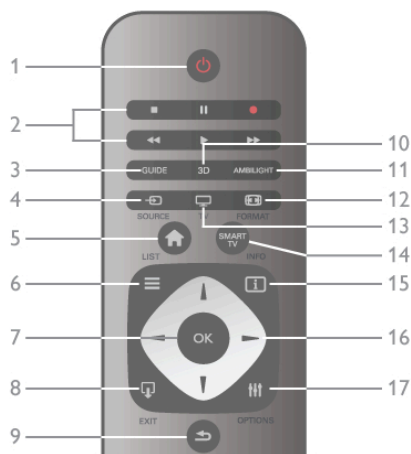

1 - Готовност

За да включите телевизора от режим на готовност или да го изключите в режим на готовност.

2 - Бутони за възпроизвеждане и записване • Пусни ►, за възпроизвеждане • Пауза II, за пауза при възпроизвеждане • Стоп ■, за спиране на възпроизвеждането • Пренавиване ◀◀, за пренавиване • Бързо напред ►►, за бързо пренавиване напред • Запис ●, за записване в момента **3 - GUIDE**

За да отворите или затворите ТВ справочника.

4 - SOURCE

За да отворите или затворите списъка на връзките.

5 - Начало

За отваряне или затваряне на менюто "Начало".

6 - LIST

За да отворите или затворите списъка с канали или списъка с вашите снимки, музика и видеофилми.

7 - Бутон OK

За да потвърдите даден избор.

8 - EXIT

За да се върнете към последното избрано свързано устройство, напр. цифров приемник.

9 - Назад

За да се върнете към последния избран канал. За да излезете от меню, без да промените настройката. За да се върнете към предишната страница с телетекст или интернет страница на Smart TV.

10 - 3D

За да отворите или затворите менюто 3D

11 - AMBILIGHT

За да включите или изключите Ambilight и да включите Ambilight в режим на готовност.

12 - FORMAT

За да отворите или затворите менюто "Формат".

13 - TV

За да превключите в режим "Гледане на телевизия".

14 - SMART TV

За да отворите началната страница на Smart TV.

15 - INFO

За да отворите или затворите информацията.

16 - Клавиши със стрелки

За да се придвижвате нагоре, надолу, наляво или надясно

17 - OPTIONS

За да отворите или затворите менюто "Опции".

Отдолу

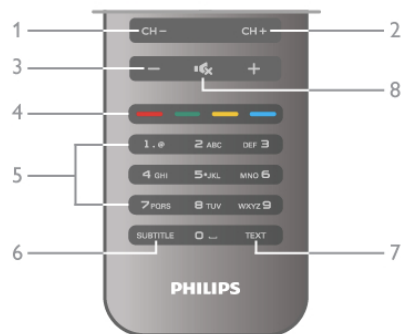

1 - CH-, Канал -

За да превключите към предишния канал от списъка с каналите, към предишната страница в Текст или към предишния епизод на диск.

2 - CH+, Канал +

За да превключите към следващия канал от списъка с каналите, към следващата страница в Текст или към следващия епизод на диск.

3 - **Сила на звука - и +**

За да регулирате силата на звука.

4 - **Цветни бутони**

Директен избор на опции.

5 - **Цифрови бутони и клавиатура за текст**

За директен избор на телевизионен канал или за въвеждане на текст.

6 - **SUBTITLE**

За да включите или изключите субтитрите или да ги включите по време на заглушаване.

7 - **TEXT**

За да отворите или затворите телетекста.

8 - Заглуши

За да изключите или възстановите звука.

ИЧ датчик

Старайте се винаги да насочвате дистанционното управление към неговия инфрачервен датчик върху предния панел на телевизора.



Батерии

За да смените батериите, отворете отделението за батериите на гърба на дистанционното управление.

1 - Натиснете леко стрелката на гърба на дистанционното управление и плъзнете капака на батериите в посока на стрелката, за да го отворите.

2 - Сменете старите батерии с 2 батерии тип AAA-LR03-1,5 V. Погрижете се положителният (+) и отрицателният (-) полюси на батериите да бъдат правилно ориентирани.
3 - Върнете капака на батериите и го затворете, като го плъзнете, докато щракне.



Извадете батериите, ако няма да използвате дистанционното управление за дълго време. Изхвърлете батериите в съответствие с директивите за край на срока на експлоатация.

В **Помощ** натиснете **≡** **Списък** и вижте **Край на експлоатационния срок** за повече информация.

Почистване

Дистанционното управление има защитно покритие срещу издраскване.

За да почистите дистанционното управление, използвайте мека влажна кърпа. Никога не използвайте върху телевизора или дистанционното управление вещества, като спирт, химикали или домашни почистващи препарати.

3.3

Гледане на ТВ

Канали

Превключване на канали

За да гледате телевизионни канали, натиснете **TV**. Телевизорът се настройва на телевизионния канал, който сте гледали последния път.

Друг начин е да натиснете **↑**, за да отворите менюто "Начало", да изберете **Гледане на телевизия** и да натиснете **OK**.



Превключване на канали

За да превключвате каналите, натискайте **CH+** или **CH-**. Ако знаете номера на канала, въведете този номер с цифровите бутони. Натиснете **OK**, след като въведете номера, за да превключите канала веднага. За да се върнете към предишния канал, натиснете **↶**.

За да превключите към канал от списъка с канали

Докато гледате някой телевизионен канал, натиснете **≡** **LIST**, за да отворите списъците с каналите. Изберете списък от реда с раздели.



В даден списък с канали се придвижете до телевизионен канал или радиостанция. Когато неговата икона бъде маркирана, натиснете **OK**, за да превключите към този телевизионен канал или за да слушате тази радиостанция. Списъкът с канали може да има няколко страници. За да прегледате следващата или предишната страница, натиснете **CH-** или **CH+**.

За да затворите списъците с канали, без да превключвате към канал, натиснете отново **≡** **LIST**.

Радиоканали

Ако има цифрови предавания, цифровите радиостанции се инсталират по време на инсталирането. Можете да превключите радиоканал така, както превключвате телевизионните канали. Обикновено при инсталацията на кабелен (DVB-C) канал радиостанциите се разполагат от канал номер 1001 нататък.

Опции за каналите

Докато гледате телевизионен канал, в зависимост от типа на канала (аналогов или цифров), който гледате, или в зависимост от направените от вас телевизионни настройки, са налични някои опции.

Отваряне на опциите

Докато гледате телевизионен канал, натиснете **≡** **OPTIONS** и изберете раздела **≡** **Опции** в лентата на менюто.



Универсален достъп

При включен универсален достъп можете да зададете някои опции за хора с увреден слух или зрение. В **Помощ** натиснете **≡** **Списък** и вижте **Универсален достъп** за повече информация.

Избор на видео

Цифровите телевизионни канали могат да излъчват множество видеосигнали (многоканално излъчване), видеоматериали за едно и също събитие, заснети от различен ъгъл, или различни програми на един телевизионен канал. Телевизията показва съобщение, ако има такива канали.

Субтитри

С помощта на тази опция можете да превключите между **Вкл. субтитри** или **Изкл. субтитри**. Изберете **Вкл. при спрян звук**, за да се виждат субтитрите само когато звукът е спрял с **🔇**.

Език на субтитрите

При цифрово излъчване временно можете да изберете някой от наличните езици на субтитрите, ако не е наличен никой от предпочитаните от вас езици. В **Помощ** натиснете **≡** **Списък** и вижте **Субтитри** за повече информация.

Езици за аудиоканала

При цифрово излъчване временно можете да изберете някой от наличните езици на звука, ако не е наличен никой от предпочитаните от вас езици. В **Помощ** натиснете **≡** **Списък** и вижте **Езици на звука** за повече информация.

Dual I-II

Тази опция е достъпна, когато аудио сигналът съдържа два езика на звука, но единият (или и двата) не се открива от телевизора.

Общ интерфейс

Ако от **SAM** е налично предплатено допълнително съдържание, с тази опция можете да зададете настройките за оператора.

HbbTV на този канал

Може да блокирате HbbTV страниците от канал, който предоставя HbbTV. В **Помощ** натиснете **≡** **Списък** и вижте **HbbTV** за повече информация.

Състояние

Изберете **Състояние**, за да видите техническа информация за този канал (дали той е аналогов или цифров) или за свързаното устройство, което гледате.

Списъци с канали

Списъците с канали

В списъците с канали можете да намерите всички инсталирани телевизионни и радио канали.

До списъка с канали **Всички**, който съдържа всички инсталирани канали, можете да зададете списък от **Предпочитани**, отделен изглед на инсталираните **Радио** станции или да откриете новодобавените канали в списъка **Нов**.

За да превключите към канал от списъка с канали

Докато гледате телевизионен канал, натиснете **≡** **LIST**, за да отворите списъците с канали. Изберете един от списъците с канали.



В даден списък с канали преминете към телевизионен канал или радиостанция. Когато неговата икона бъде маркирана, натиснете **OK**, за да превключите към този телевизионен канал или да слушате тази радиостанция.

Списъкът с канали може да има няколко страници. За да прегледате следващата или предишната страница, натиснете **CH-** или **CH+**.

За да затворите списъците с канали, без да превключвате към канал, натиснете отново **≡** **LIST**.

Маркиране като предпочитано

В списъка с канали **Всички** можете да зададете всеки от каналите като предпочитан канал.

Придвижете се до този канал в списъка и натиснете **🟡** **Марк. предпочитан**. Този канал се добавя към списъка с канали "Предпочитани".

Опции за списъка с канали

Според списъка с канали на екрана, натиснете **⏏** **OPTIONS**, за да изберете следните опции:

- Цифрови/аналогови
- Безплатни/кодирани
- Заключени
- Отключени



Лого на канал

За повечето канали телевизорът може да показва логото на канала. Ако искате тези емблеми да не се виждат, можете да ги изключите.

За да изключите **Логото на каналите** . . .

1 - Натиснете **🏠**, изберете **⚙️** **Настройка** и натиснете **OK**.

2 - Изберете **ТВ настр.** > **Общи настройки** > **Лого на канал** и натиснете **OK**.

3 - Изберете **Изкл.** и натиснете **OK**.

4 - Натиснете **↩** няколко пъти, ако е необходимо, за да затворите това меню.

Преименуване на канали

Може да преименувате канали в които и да е от списъците с канали.

1 - В списък с канали, маркирайте канала, който искате да преименувате.

2 - Натиснете **🔴** **Преименуване**.

Въвеждане на текст

За да въведете текст, изберете полето за въвеждане на текст чрез клавишите със стрелки.

Използвайте клавиатурата на дистанционното управление по начина, по който правите това при изпращане на SMS/текстови съобщения, за да въведете знак. В момента, в който започвате да въвеждате, се появява екранната клавиатура. С цветните бутони можете да избирате малки, главни, специални знаци и знак за интервал.

Натиснете **↵**, за да изтриете символ.

Изберете **Готово**, за да завършите преименуването.



Или, ако вашето дистанционно управление има клавиатура на гърба, можете да използвате тази клавиатура.

В **Помощ** натиснете **≡** **Списък** и вижте **Клавиатура на дистанционното** за повече информация.

Преподреждане на канали

Можете да преподреждате (сменят местата на) каналите в списъка с предпочитани канали.

В **Помощ** натиснете **≡** **Списък** и вижте **Предпочитани канали** за повече информация.

Предпочитани канали

Може да създадете списък с предпочитани канали, който съдържа само каналите, които искате да гледате. Когато е избран списъкът с предпочитани канали, ще виждате само списъка с предпочитаните от вас канали, когато превключвате каналите.

Създаване на списък с предпочитаните от вас канали

1 - Докато гледате някой телевизионен канал, натиснете **≡** **LIST**, за да отворите списъците с канали.

2 - Изберете **Предпочитани**.

3 - Ако този списък е празен, телевизорът ви пита дали да започне да добавя канали веднага. Натиснете **ОК**.

4 - Използвайте клавишите със стрелки, за да изберете канал, и натиснете **ОК**, за да направите този канал предпочитан. Редът, в който каналите се показват в списъка с предпочитани канали, зависи от последователността, в която ги добавяте.

Добавяне или премахване на предпочитани

За да добавите или премахнете предпочитани канали от списъка с предпочитани канали, отворете този списък и натиснете **≡** **OPTIONS**, изберете **Добавяне/премахване на предпочитани** и натиснете **ОК**.

Използвайте клавишите със стрелки, за да изберете канал, и натиснете **ОК**, за да го добавите или премахнете от списъка с предпочитани.

Преподреждане

Можете да преподреждате (сменят местата на) каналите в списъка с предпочитани канали.

1 В списъка с канали **Предпочитани** маркирайте канала, който искате да преместите.

2 - Натиснете **↔** **Преместване**.

3 - Използвайте клавишите със стрелки, за да преместите канала на желаното от вас място. Или въведете новото му положение директно с цифровите бутони.

4 - Натиснете **ОК**, за да потвърдите това положение. Или, за да откажете преместването, натиснете **❌** **Отказ**. Може да маркирате друг канал и да направите същото.

Добавяне или премахване на предпочитани в други списъци с канали

Може да маркирате канали и радиостанции като предпочитани от списъците с канали **Всички**, **Радио** и **Нови**.

В тези списъци маркирайте желанието от вас канал, за да го добавите към списъка с предпочитани канали, и натиснете

★ **Марк. предпочитан**. Този канал се маркира със звездичка **★** и се добавя към списъка с предпочитани канали.

За да премахнете маркирането на даден канал като предпочитан, маркирайте този канал в който и да е от списъците и натиснете **★** **Демарк. предпоч.**. Този канал се премахва от списъка с предпочитани канали.



Заклучване за деца

За да не позволите на децата да гледат определени канали или програми, можете да заключите тези канали или програмите с възрастови ограничения.

Заклучване на канал

Може да заключите даден канал, за да не позволите да го гледат деца. За да гледате заключен канал, трябва да въведете кода за заключване за деца.

За да заключите даден канал, докато гледате телевизионен канал, натиснете **≡** **LIST**, за да отворите **Списъците с канали**. В който и да е от тези списъци изберете канала, който искате да заключите, натиснете **≡** **OPTIONS** и изберете **Заклучване на канал**. В списък с канали един заключен канал е отбелязан с катинар **🔒**.

За да отключите даден канал, изберете заключения канал от списъка с канали и изберете опцията **Отключване на канала**. Трябва да въведете кода за заключване за деца.



Не можете да заключвате програми от свързани устройства.

Родителска оценка

Някои цифрови оператори задават възрастова категория на своите програми. Когато тази категория е равна или по-висока от категорията, която сте задали за възрастта на вашето дете, програмата се заключва.

За да гледате заключена програма, трябва да въведете кода за заключване за деца. Родителската оценка за възрастова категория е зададена за всички канали.



Задаване на възрастова категория

Натиснете , изберете  **Настройка** и натиснете **ОК**.
Изберете **Настройки на канал > Заключване за деца > Родителска оценка**.

За да изберете възрастова категория, трябва първо да въведете своя 4-цифрен код за заключване за деца. Ако не сте задали код за заключване за деца, можете да го зададете сега.

След като сте въвели кода, можете да изберете възрастова категория. Когато категорията на дадена програма е равна или по-висока от категорията, която сте задали за възрастта на вашето дете, програмата ще бъде заключена. Телевизорът ще поиска кода, за да отключи програмата. При някои оператори телевизорът заключва само програмите с по-висока категория.

Промяна на кода

За да смените текущия код за заключване за деца, натиснете , изберете  **Настройка** и натиснете **ОК**.
Изберете **Настройки на канал > Заключване за деца > Смяна на кода**.

Въведете текущо зададения код, след това въведете новия код два пъти. Новият код е зададен.

Забравили сте кода си?

Ако сте забравили кода си за отключване, се свържете с Центъра за обслужване на потребители във вашата държава. Телефонния номер ще намерите в приложената към телевизора документация или на адрес www.philips.com/support.

Инсталиране на канал

Актуализиране на канали

Автоматично актуализиране



Ако приемате цифрови канали, можете да зададете телевизорът автоматично да актуализира списъка с новите канали.



Или, можете сами да започнете актуализирането на канали.

Автоматична актуализация на каналите



Веднъж дневно, в 6 часа, телевизорът актуализира каналите и запазва новите канали. Новите канали се съхраняват в списъка с всички канали, както и в списъка с нови канали. Празните канали се премахват.

Ако са намерени нови канали или е извършено актуализиране или премахване на канали, при пускане на телевизора се показва съобщение. Телевизорът трябва да бъде в режим на готовност, за да извършва автоматично актуализиране на каналите.

За да изключите съобщението при пускане на телевизора, натиснете , изберете  **Настройка** и натиснете **ОК**.
Изберете **Настройки на канал** и натиснете **ОК**.
Изберете **Инсталиране на канали > Съобщение за актуализация на канал > Изкл.**

За да изключите автоматичната актуализация на каналите, натиснете , изберете  **Настройка** и натиснете **ОК**.
Изберете **Настройки на канал** и натиснете **ОК**. Изберете **Инсталиране на канали > Автоматична актуализация на каналите > Изкл.**

Стартиране на актуализация

За да започнете актуализирането сами, натиснете , изберете  **Настройка** и натиснете **ОК**.
Изберете **Търсене на канали** и натиснете **ОК**.

Изберете **Актуализиране на канали** и следвайте инструкциите на екрана. Актуализирането може да отнеме няколко минути.

В някои страни автоматичното актуализиране на канали се прави докато гледате телевизия или когато телевизорът е в режим на готовност.

Нови канали

Новите канали, добавени чрез автоматичното актуализиране на канали, лесно могат да бъдат намерени в списъка с канали **Нови**. Същите нови канали се съхраняват и в списъците с канали **Всички** или **Радио**.

Новите канали се пазят в списъка с канали "Нови" докато не ги маркирате като предпочитани или се настроите на тях.

В **Помощ** натиснете  **Списък** и потърсете **Предпочитани канали**, за да маркирате канали като предпочитани.



Преинсталиране на канали

Може да търсите и преинсталирате канали, като запазите всички останали настройки на телевизора. Можете също да преинсталирате изцяло телевизора.

Ако е зададено заключване за деца, ще трябва да въведете този код, преди да преинсталирате каналите.

Преинсталиране на канали

За да преинсталирате само каналите. . .

1 - Натиснете , изберете  **Настройка** и натиснете **ОК**.

2 - Изберете **Търсене на канали > Преинсталиране на канали** и натиснете **ОК**.

3 - Изберете **Антенa (DVB-T)** или **Кабел (DVB-C)**.

Търсенето на канали може да отнеме няколко минути. Следвайте инструкциите от екрана.

Пълно инсталиране

За да извършите наново пълно TV инсталиране на телевизора . . .

1 - Натиснете , изберете  **Настройка** и натиснете **ОК**.

2 - Изберете **ТВ настр. > Преинсталиране на телевизора** и натиснете **ОК**. Инсталирането може да отнеме няколко минути. Следвайте инструкциите от екрана.

Фабрични настройки

"Фабрични настройки" връща настройките на телевизора към първоначалните му настройки за картина, звук и Ambilight.

За да превключите обратно към първоначалните фабрични настройки . . .

1 - Натиснете , изберете  **Настройка** и натиснете **ОК**.

2 - Изберете **ТВ настр. > Общи настройки > Фабрични настройки** и натиснете **ОК**.

3 - Натиснете **ОК** за потвърждение.

4 - Натиснете  няколко пъти, ако е необходимо, за да затворите това меню.

Копиране на списък с канали

Въведение

Копирането на списъка с канали е предназначено за търговци или потребители с опит.

Копирането на списъка с канали ви позволява да копирате инсталираните на телевизора канали на друг телевизор Philips от същата гама. То ви спестява отнемащото време търсене на каналите чрез качване на предварително зададен списък с канали. Малкият файл, който копирате, се побира на всяко USB устройство с памет.

Условия

- Двата телевизора трябва да са от една и съща гама.
- Двата телевизора трябва да имат един и същ суфикс за вид продукт за DVB (H, K, M, T или D/00) в своя номер на модел и трябва да са инсталирани за една и съща държава.
- Двата телевизора трябва да имат един и същ тип хардуер. Проверете типа хардуер на табелката с данни на гърба на телевизора. Обикновено се обозначава с Q . . . LA
- Двата телевизора трябва да имат съвместими версии на софтуера. Ако версиите не са съвместими, по време на качването на екрана ще се покаже предупредително съобщение.

Текуща версия

Може да проверите текущата версия на софтуера на телевизора с **Текуща версия**.

Копиране на списък с канали

Копиране на списък с канали

1 - Включете телевизора, на който е инсталиран списъкът с канали. Включете USB устройство с памет.

2 - Натиснете , изберете  **Настройка** и натиснете **ОК**.

3 - Изберете **ТВ настр.** > **Общи настройки** > **Копиране на списък с канали** > **Копиране на USB** и натиснете **ОК**. За да копирате списъка с канали от този телевизор, от вас може да бъде поискано да въведете кода за заключване за деца, който сте въвели по време на инсталирането.

4 - Когато копирането приключи, изключете USB устройството с памет.

Сега можете да качите копирания списък с канали на другия телевизор Philips.

Качване на списък с канали



Качване на копиран списък с канали

В зависимост от това, дали вашият телевизор е вече инсталиран или не, трябва да използвате различен начин за качване на списък с канали.

Във все още неинсталиран телевизор

1 - Включете щепсела в контакта, за да започне инсталирането, и изберете езика и държавата. Можете да прескочите търсенето на канали. Завършете инсталирането.



2 - Включете USB устройството с памет, което съдържа списъка с канали от другия телевизор.



3 - За да започнете качване на списъка с канали, натиснете , изберете  **Настройка** и натиснете **ОК**.

4 - Изберете **ТВ настр.** > **Общи настройки** > **Копиране на списък с канали** > **Копиране в телевизора** и натиснете **ОК**. От вас може да бъде поискано да въведете кода за заключване за деца в този телевизор.



5 - Телевизорът ви уведомява дали списъкът с канали е копиран успешно. Изключете USB устройството с памет.

Във вече инсталиран телевизор

1 - Проверете настройката за държава на телевизора. (За да проверите тази настройка, натиснете , изберете  **Настройка** и натиснете **ОК**. Изберете **Търсене на канали** > **Преинсталиране на канали** и натиснете **ОК**. Натиснете  и после **Отказ**, за да излезете от "Търсене на канали".) Ако е държавата е зададена правилно, продължете със стъпка 2.

Ако държавата не е зададена правилно, трябва да преинсталирате. За да започнете преинсталирането, натиснете , изберете  **Настройка** и натиснете **ОК**. Изберете **Търсене на канали** > **Преинсталиране на канали** > **ОК**. Изберете правилната страна и пропуснете търсенето на канали. Завършете инсталирането. Когато сте готови, върнете се към стъпка 2.

2 - Включете USB устройството с памет, което съдържа списъка с канали от другия телевизор.



3 - За да започнете качване на списъка с канали, натиснете , изберете  **Настройка** и натиснете **ОК**.

4 - Изберете **ТВ настр.** > **Общи настройки** > **Копиране на списък с канали** > **Копиране в телевизора** и натиснете **ОК**. От вас може да бъде поискано да въведете кода за заключване за деца в този телевизор.

5 - Телевизорът ви уведомява дали списъкът с канали е копиран успешно. Изключете USB устройството с памет.

DVB-T или DVB-C

Ако във вашата страна има както DVB-T, така и DVB-C предавания и телевизорът ви е готов за приемане и на двете за вашата страна, ще трябва да изберете едно от двете по време на инсталирането на каналите.

Ако искате да промените настройката за DVB, за да започнете ново инсталиране на канали, натиснете , изберете  **Настройка** и натиснете **ОК**.

Изберете **Настройки на канал** и натиснете **ОК**.

Изберете **Инсталиране на канали** > **Връзка за антена** > **Антенa** или **Кабел (DVB-C)** и натиснете **ОК**. Изберете настройката за DVB, която желаете.

Инсталиране на DVB-C канал

За улеснение всички настройки за DVB-C са зададени като автоматични.

Ако вашият доставчик на DVB-C ви е задал определени стойности за DVB-C, като идентификатор на мрежата или честота на мрежата, въведете тези стойности, когато телевизорът ви попита за тях по време на инсталирането. Може да е необходимо да регулирате сканирането (пълно или бързо сканиране) или да въведете конкретна символна скорост в менюто **Настройки** по време на инсталиране. За да зададете **символната скорост**, най-напред задайте **ръчна** настройка на символната скорост.

Конфликти между номерата на каналите

В някои страни различни телевизионни канали (оператори) може да имат един и същи номер на канала. При инсталирането телевизорът показва списък с конфликтите между номерата на канали. При няколко телевизионни канала трябва да изберете кой телевизионен канал искате да инсталирате за даден номер на канала.



DVB-T и DVB-C

Ако можете да използвате антенен вход за DVB-T, както и вход за DVB-C, може да настроите телевизора както за DVB-T, така и за DVB-C. Инсталирайте едната система, а след това другата с необходимите настройки.

След като всяка от системите бъде инсталирана, трябва да превключите входящия сигнал от антената в съединителя **Antenna** на гърба на телевизора и да настроите телевизора за съответната система, за да гледате инсталираните канали на телевизора.
Вижте по-горе как се избират настройките за DVB-T или DVB-C.

Качество на приемане

Ако приемате цифрови канали, може да проверите качеството и силата на сигнала за даден канал.



Ако имате собствена антена, можете да промените положението ѝ, за да опитате да подобрите приемането. За да проверите качеството на приемане на даден цифров канал, превключете към този канал.
Натиснете , изберете  **Настройка** и натиснете **ОК**.
Изберете **Настройки на канал** и натиснете **ОК**. Изберете **Инсталиране на канали > Цифров: тест за приемане** и натиснете **ОК**.

Показва се цифровата честота на този канал. Ако приемането е лошо, опитайте да промените положението на антената. За да проверите отново качеството на сигнала за тази честота, изберете **Търсене** и натиснете **ОК**.
За да въведете сами определена цифрова честота, използвайте цифровите бутони на дистанционното управление. Или можете да изберете честотата, да позиционирате стрелките върху число с **◀** и **▶** и да промените числото с **▲** и **▼**. За да проверите честотата, изберете **Търсене** и натиснете **ОК**.

Ако приемате каналите с DVB-C, се показват опциите **Режим на символна скорост** и **Предварително зададени символни скорости**. За режима на символна скорост изберете **Автоматичен**, ако вашият кабелен оператор не ви е предоставил определена стойност за символната скорост. За да въведете предоставената ви стойност за символната скорост, използвайте цифровите бутони.

Ръчно инсталиране

Аналоговите телевизионни канали могат да бъдат инсталирани на ръка, канал по канал.

За да инсталирате аналоговите канали ръчно, натиснете , изберете  **Настройка** и натиснете **ОК**.
Изберете **Настройки на канал** и натиснете **ОК**.
Изберете **Инсталиране на канали > Аналогов: ръчно инсталиране** и натиснете **ОК**.

1 - Система

За да зададете телевизионната система, изберете **Система** и натиснете **ОК**.

Изберете вашата държава или тази част от света, в която се намирате в момента.

2 - Търсене на канал

За да намерите канал, изберете **Намиране на канал** и натиснете **ОК**. Изберете **Търсене** и натиснете **ОК**.
Можете и сами да въведете честота. Ако приемането е лошо, отново натиснете **Търсене**. Ако искате да съхраните канала, изберете **Готово** и натиснете **ОК**.

3 - Фина настройка

За да извършите фина настройка на канала, изберете **Фина настройка** и натиснете **ОК**. Може да извършвате фината настройка на канала с **▲** или **▼**.

Ако искате да запазите намерения канал, изберете **Готово** и натиснете **ОК**.

4 - Съхраняване

Може да съхраните канала в текущия номер на канала или като нов номер на канала.

Изберете **Съхраняване на текущия канал** или **Съхраняване като нов канал**.

Може да повтаряте тези стъпки, докато намерите всички налични аналогови телевизионни канали.

Формат на картината

Ако отгоре и отдолу или от двете страни на картината се виждат черни ленти, можете да промените формата на картината на формат, който запълва екрана.

Докато гледате телевизионен канал, натиснете  **FORMAT**, отворете менюто **Формат на картината**. Изберете формат от списъка и натиснете **ОК**.

Формати на картината

Предлагат се следните формати, в зависимост от картината на екрана:

- **Автоматично запълване**

Автоматично увеличава картината така, че да запълни екрана. Изкривяването на картината е минимално, субтитрите се запазват видими. Не е подходящ за вход от компютър. При някои крайни формати на картината може да продължат да се виждат черни ленти.

- **Автоматично мащабиране**

Автоматично увеличава картината, за да запълни екрана, доколкото е възможно, без изкривявания. Възможно е да се виждат черни ленти. Не е подходящо за вход от компютър.

- **Супер увеличение**

Премахва страничните черни ленти при излъчване във формат 4:3. Картината се регулира така, че да се побере точно в екрана.

- **Разтегляне на екрана за филми 16:9**

Премасхабира картината до формат 16:9.

- **Широк екран**

Разтяга картината до формат 16:9.

- **Немащабиран**

Експертен режим за HD или PC вход. Абсолютно точно възпроизвеждане на картината (съотнасяне на пикселите 1:1). Възможно е да се появят черни линии, когато картината идва от компютър.

Текст

Страници с телетекст

Отваряне на телетекст

За да отворите телетекста, докато гледате телевизионни канали, натиснете **TEXT**.

За да затворите телетекста, натиснете отново **TEXT**.



Избор на страница с телетекст

За да изберете страница:

- Въведете номера на страницата с цифровите бутони.
- Натиснете ◀ или ▶
- Натиснете ▲ или ▼.
- Натиснете цветен бутон, за да изберете един от цветните елементи в долния край на екрана.

Подстраници с телетекст

Един номер на страница от телетекста може да съдържа няколко подстраници. Подстраниците се показват на лента до номера на основната страница.

За да изберете подстраница, натиснете ◀ или ▶.

Таблица на страниците с телетекст (ТСТ)

Някои оператори предлагат таблица на страниците с телетекст.

За да отворите таблицата на страниците с телетекст (ТСТ) в текущата страницата с телетекст, натиснете **III OPTIONS** и изберете **Общ преглед на ТСТ**.

Търсене на телетекст

Можете да маркирате дума и да потърсите в телетекста всичките ѝ появявания.

Отворете страница с телетекст и натиснете **OK**. Изберете дума или число чрез клавишите със стрелки. Сега отново натиснете **OK**, за да прескочите веднага до следващото появяване на тази дума или число. Натиснете отново **OK**, за да прескочите до следващото появяване.

За да прекратите търсенето, натискайте ▲, докато не остане нищо маркирано.

Телетекст от свързано устройство

Някои свързани устройства, които приемат телевизионни канали, могат да приемат и телетекст.

За да отворите телетекст от свързано устройство, натиснете **🏠**, изберете устройството и натиснете **OK**. Докато гледате канал на устройството, натиснете **III OPTIONS**, изберете "Показване на бутоните на устройството", изберете бутона **☰** и натиснете **OK**. Натиснете **👉**, за да скриете бутоните на устройството. За да затворите телетекста, натиснете отново **👉**.

Цифров текст (само за Великобритания)

Някои цифрови телевизионни оператори предлагат на цифровите си телевизионни канали специализиран цифров текст или интерактивна телевизия. Това включва стандартния телетекст с използване на цифровите и цветните бутони и клавишите със стрелки, за избор и придвижване.

За да затворите цифровия текст, натиснете **👉**.

Опции на телетекста

В телетекста, натиснете **III OPTIONS**, за да изберете едно от следните:

- Стопиране на страницата
- Двоен екран
- Общ преглед на ТСТ
- Уголемяване
- Показване
- Превключване между подстраници
- Език

Стопиране на страницата

За да спрете автоматичното превъртане на подстраници, натиснете **III OPTIONS** и изберете **Стопиране на страницата**.

Двоен екран / Цял екран

За да се виждат телевизионният екран и телетекстът един до друг, натиснете **III OPTIONS** и изберете **Двоен екран**. Изберете **Цял екран**, за да се върнете към изглед на цял екран.

Общ преглед на ТСТ

За да отворите таблицата на страниците с телетекст (ТСТ), натиснете **III OPTIONS** и изберете **Общ преглед на ТСТ**.

Уголемяване

За да уголемите страницата с телетекст за по-удобно четене, натиснете **III OPTIONS** и изберете **Уголемяване**. За да превъртите страницата надолу, натиснете ▼ или ▲.

Показване

За да се покаже скритата информация на дадена страница, натиснете **III OPTIONS** и изберете **Показване**.

Превключване между подстраници

За превключване между подстраници, когато има такива, натиснете **III OPTIONS** и изберете **Превключване между подстраници**.

Език

За да превключите към набора символи, с който телетекстът се извежда правилно на екрана, натиснете **III OPTIONS** и изберете **Език**.

Настройки на телетекста

Език на телетекста

Някои цифрови телевизионни оператори предлагат няколко езика за телетекст.

За да зададете основен и допълнителен език за телетекста, натиснете **🏠**, изберете **⚙️ Настройка** и натиснете **OK**. Изберете **Телетекст** и изберете **Основен** или **Допълнителен език за телетекст** и изберете вашите предпочитани езици за телетекст.

Телетекст 2.5

Ако е достъпен, Телетекст 2.5 предлага повече цветове и по-добра графика. Телетекст 2.5 е активиран като стандартна фабрична настройка.

За да го изключите, натиснете **🏠**, изберете **⚙️ Настройка** и натиснете **OK**.

Изберете **ТВ настр. > Предпочитания > Телетекст 2.5**.

Интерактивна телевизия

Какво е iTV?

С интерактивната телевизия някои цифрови оператори съчетават своята нормална телевизионна програма със страници с информация или развлекателно съдържание. На някои страници можете да отговаряте на програма или да гласувате, да пазарувате онлайн или да плащате за видео по заявка.

HbbTV, MHEG, . . .

Операторите използват различни системи за интерактивна телевизия: HbbTV (Hybrid Broadcast Broadband TV - Хибридно широколентово излъчване на телевизия) или iTV (Interactive TV - Интерактивна телевизия, стандарт MHEG). Понякога интерактивната телевизия бива наричана "цифров текст" или "червения бутон". Но всяка система е различна. За повече информация вижте уеб сайта на оператора.

Какво ви трябва





Интерактивната телевизия се предлага само от цифрови телевизионни канали. За да се наслаждавате напълно на предимствата на интерактивната телевизия, ви е необходима високоскоростна интернет връзка към телевизора.

iTV страници

Отваряне на iTV страници

Повечето канали, които предлагат HbbTV или iTV, ви подканват да натиснете  (червения) бутон или **OK**, за да отворите тяхна интерактивна програма.

Придвижване в iTV страници

Можете да използвате клавишите със стрелки и цветните бутони, цифровите бутони и бутона , за да се придвижвате в страниците на iTV. Можете да използвате бутоните  (Възпроизвеждане),  (Пауза) и  (Стоп), за да гледате видео в iTV страниците.

Цифров текст (само за Великобритания)

За да отворите "Цифров текст", натиснете **TEXT**. За да го затворите, натиснете .

Затваряне на iTV страници

Повечето iTV страници ви уведомяват кой бутон да използвате за затваряне. За да затворите принудително iTV страница, превключете на следващия телевизионен канал и превключете обратно.

3.4

TV guide (ТВ справочник)

Отваряне на ТВ справочник

С помощта на ТВ справочника можете да прегледате списъка на текущите и програмираните телевизионни програми за вашите канали*.

Отваряне на ТВ справочника

Може да излезете от ТВ справочника, като натиснете **GUIDE**

.Натиснете **GUIDE** отново, за да го затворите.



Когато отворите ТВ справочника за първи път, телевизорът сканира всички телевизионни канали, за да получи информация за програмите. Това може да отнеме няколко минути. Данните за ТВ справочника се запазват в телевизора.

Превключване към програма

От ТВ справочника можете да превключите към програма, която тече в момента.

За да изберете програма, използвайте клавишите със стрелки, за да маркирате името на програмата.

Придвигнете се надясно, за да видите програмите, които ще се предават по-късно същия ден.

За да превключите към програмата (канала), изберете тази програма и натиснете **OK**.

Преглеждане на подробности за програмата

За да извикате подробни данни за избраната програма, натиснете  **INFO**.

Промяна на деня

ТВ справочникът може да покаже програмите за следващите няколко дни (максимум 8 дни).

За да видите програмите за някой от следващите дни, натиснете **CH+**.

Натиснете **CH-**, за да се върнете към предишния ден.

Или, можете да натиснете  **OPTIONS** и да изберете **Промяна на деня**.

Изберете **Предишния ден**, **Днес** или **Следващия ден** и натиснете **OK**, за да изберете деня.

Ако информацията от ТВ справочника постъпва от интернет, натиснете  **Избор на ден**.

Задаване на напомняне

Ако данните за ТВ справочника постъпват от оператора, можете да зададете напомняния, които да ви предупреждават за започването на дадена програма със съобщение на екрана.

За да зададете напомняне, изберете програмата в ТВ справочника и натиснете цветния бутон **Задаване на напомняне**. Тази програма се маркира с часовник .

За да изтриете напомнянето, натиснете цветния бутон **Изтр. напомняне**.

За да видите списък с всички напомняния, които сте задали, натиснете цветния бутон **Програм. напомн.**

Търсене по жанр

Ако има такава информация, можете да потърсите програми по жанр – например филми, спорт и др.

За да търсите програми по жанр, натиснете  **OPTIONS** и изберете **Търсене по жанр**.

Изберете жанр и натиснете **ОК**. Появява се списък с намерените програми.

Запис

Ако свържете USB твърд диск към телевизора, можете да направите запис.

Използвайте ТВ справочника, за да правите програмирани записи.

В **Помощ** натиснете **≡ Списък** и вижте **Запис** за повече информация.

* В зависимост откъде постъпва информацията (данните) за ТВ справочника, се показват аналоговите и цифровите канали или само цифровите канали. Не всички канали предоставят информация за ТВ справочника.

Приемане на информация за ТВ справочника

ТВ справочникът получава информацията (данните) от оператора или от интернет. В някои региони и за някои канали може да липсва информация за ТВ справочника.

Ако не сте свързали телевизора към интернет, информацията постъпва от оператора. В момента, в който телевизорът бъде свързан към интернет, той превключва към информация от интернет.

Ако информацията за ТВ справочника постъпва от интернет, той може да показва аналоговите канали, заедно с цифровите канали. В менюто на ТВ справочника може да виждате канала, който гледате в момента, на малък екран. При ТВ справочник, който използва данни от интернет, не можете да задавате напомнания.

Задаване на информацията за ТВ справочника

Ако телевизорът е свързан към интернет, можете да зададете той да получава информацията за ТВ справочника от оператора.

За да зададете информацията за ТВ справочника, натиснете **🏠**, изберете **⚙️ Настройка** и натиснете **ОК**. Изберете **ТВ настр. > Общи настройки > ТВ справочник**. Изберете **От цифровия оператор** или **От интернет**.

3.5

Превключване към устройства

Списък на източниците

В списъка на връзките – менюто "Източник" – можете да намерите устройствата, които са свързани към телевизора. От менюто "Източник" можете да превключите към устройство.

Меню Източник

За да отворите менюто "Източник", натиснете **📺 SOURCE**.

За да превключите към свързано устройство, изберете устройството с помощта на стрелките **◀** (наляво) или **▶** (надясно) и натиснете **ОК**.

При някои устройства (HDMI-CEC устройства) можете да изберете действие директно от списъка под иконата на устройството.

Изберете устройството, изберете действие и натиснете **ОК**.

За да затворите менюто "Източник", без да превключвате към устройство, натиснете отново **📺**.



Автоматично откриване

Когато свързвате ново устройство към телевизора, то се открива автоматично и се поставя в менюто "Източник". Устройството се показва като икона (типът на устройството) и има име. Ако показаният тип на устройството не съответства на действителния, например телевизорът казва, че това е плейър, но всъщност не е, можете да промените типа.

За да промените типа на устройството, натиснете **■ Тип устройство**, изберете тип, който отговаря на това устройство, и натиснете **ОК**.

Ако името не отговаря на устройството или искате да дадете на устройството избрано от вас име, натиснете **■ Преименуване**. Използвайте клавиатурата на дистанционното управление, за да въведете ново име.

Едно подходящо име на устройството ви помага да използвате това устройство. Типът на устройството определя стиловете на картината и звука, стойностите на разделителната способност, специфични настройки или положението му в менюто "Източник".

Когато свържете ново устройство към телевизора, иконата за устройството се показва в началото на менюто "Източник".

Ако телевизорът не открие устройството автоматично, изберете връзката, към която сте свързали устройството, и регулирайте типа и името на устройството.

Оригинално име и икона

За да възстановите иконата на устройството до първоначалното име и тип на иконата, натиснете **≡ OPTIONS**, изберете раздела **Опции** от лентата на менюто, изберете **Оригинално име и икона** и натиснете **ОК**.

Сканиране за свързани устройства

За да сканирате отново всички телевизионни връзки и да актуализирате менюто "Източник", натиснете **≡ OPTIONS**, изберете раздела **Опции** от лентата на менюто, изберете **Сканиране за свързани устройства** и натиснете **ОК**.

От режим на готовност

Когато телевизорът е в режим на готовност, можете да включите свързано устройство чрез дистанционното управление на телевизора.

Възпроизвеждане

За да включите плейъра на дискове и телевизора от режим на готовност и да стартирате веднага възпроизвеждането на диск или програма, натиснете ► (възпроизвеждане) на дистанционното управление на телевизора. Устройството трябва да бъде свързано с HDMI кабел и HDMI CEC трябва да е включено както в телевизора, така и в устройството.



Система за домашно кино

Може да включите вашата система за домашно кино, за да слушате аудио диск или радиоканал и да оставите телевизора в режим на готовност.

За да включите само системата за домашно кино, като телевизорът е в режим на готовност, натиснете  **SOURCE** на дистанционното управление на телевизора.



EasyLink

С помощта на **EasyLink** можете да управлявате свързано устройство с дистанционното управление на телевизора. EasyLink използва HDMI CEC за комуникация със свързаните устройства. Тези устройства трябва да поддържат HDMI CEC и трябва да са свързани с HDMI връзка.

В **Помощ** натиснете  **Списък** и вижте **EasyLink** за повече информация.

3.6

Субтитри и езици

Субтитри

Включване на субтитрите

За да отворите менюто "Субтитри", натиснете **SUBTITLE**. Можете да превключите субтитрите в положение **Вкл.** или **Изкл.**

За да се показват субтитри, когато излъчваната програма не е на вашия език – езикът, който сте задали за телевизора – изберете **Автоматичен**. Освен това тази настройка ще показва субтитри, когато изключите звука с .

При аналоговите канали субтитрите трябва да се разрешат в **Телетекст**.



Субтитри за аналогови канали

При аналоговите канали трябва ръчно да разрешите субтитрите за всеки канал.

1 - Превключете към канал и натиснете **Телетекст**, за да отворите Телетекст.

2 - Въведете номера на страницата за субтитрите, обикновено 888.

3 - Натиснете отново **Телетекст**, за да затворите Телетекст.

Ако изберете "Вкл." в менюто "Субтитри", когато гледате този аналогов канал, ще започнат да се показват субтитри, ако са налични.

За да разберете дали даден канал е аналогов или цифров, превключете към този канал и отворете **Състояние** в менюто **Опции**.

Субтитри за цифрови канали

При цифрови канали не е нужно да задавате субтитри в Телетекст.

Цифровите канали може да предлагат по няколко езика на субтитрите за дадена програма. Можете да зададете предпочитан основен и допълнителен език на субтитрите. Ако има субтитри на един от тези езици, телевизорът ще ги покаже.

Ако няма субтитри на някой от предпочитаните езици, можете да изберете друг от наличните езици на субтитрите.

За да зададете основния и допълнителния език на субтитрите . . .

1 - Натиснете , изберете **Настройка** и натиснете **ОК**.

2 - Изберете **Настройки на канал** и изберете **Езици** >

Субтитри основен или **Субтитри допълнителен** и натиснете **ОК**.

3 - Изберете език и натиснете **ОК**.

4 - Натиснете  няколко пъти, ако е необходимо, за да затворите това меню.

За да изберете език на субтитрите, когато не е наличен никой от предпочитаните от вас езици . . .

1 - Натиснете  **OPTIONS**

2 - Изберете **Език на субтитрите** и изберете език, който искате временно, и натиснете **ОК**.

Език на звука

Цифровите телевизионни канали може да излъчват аудио с няколко езика на речта за дадена програма. Можете да зададете предпочитан основен и допълнителен език за аудиото. Ако има аудио на един от тези езици, телевизорът ще превключи към него. Ако не се предлага никой от предпочитаните ви езици за аудио, можете да изберете друг от наличните.

За да зададете основния и допълнителния език за аудио . . .

- 1 - Натиснете **🏠**, изберете **Настройка** и натиснете **ОК**.
- 2 - Изберете **Настройки на канал** и изберете **Езици > Аудио основен** или **Аудио допълнителен** и натиснете **ОК**.
- 3 - Изберете език и натиснете **ОК**.
- 4 - Натиснете **↩** няколко пъти, ако е необходимо, за да затворите това меню.

За да изберете език за аудио, когато не е наличен никой от предпочитаните от вас езици за аудио . . .

- 1 - Натиснете **≡ OPTIONS**
- 2 - Изберете **Език за аудио**, изберете езика за аудио, който искате временно, и натиснете **ОК**.



Оригинален език

Ако цифровият канал съдържа оригиналния език на програмата или филма, можете да настроите телевизора автоматично да превключва към този език за аудио. Задайте "Оригинален език" като "Вкл.", за да гледате дублиран филм на оригиналния му език (ако оригиналният език е наличен). За да зададете **Оригинален език** . . .

- 1 - Натиснете **🏠**, изберете **Настройка** и натиснете **ОК**.
- 2 - Изберете **Настройки на канал** и изберете **Езици > Оригинален език** и натиснете **ОК**.
- 3 - Изберете **Вкл.** или **Изкл.** и натиснете **ОК**.
- 4 - Натиснете **↩** няколко пъти, ако е необходимо, за да затворите това меню.

Езици на звука за хора с увреден слух или зрение

Някои цифрови телевизионни канали излъчват специален звук и субтитри, пригодени за хора с увреден слух или зрение.

В **Помощ** натиснете **≡ Списък** и вижте **Универсален достъп** за повече информация.

Език на менютата

За да смените езика на менютата и съобщенията на телевизора . . .

- 1 - Натиснете **🏠**, изберете **Настройка** и натиснете **ОК**.

2 - Изберете **ТВ настр. > Общи настройки > Език на менютата** и натиснете **ОК**.

3 - Изберете желаните от вас език и натиснете **ОК**.

4 - Натиснете **↩** няколко пъти, ако е необходимо, за да затворите това меню.

3.7

Таймери и часовник

Таймер за заспиване

С таймера за заспиване можете да настроите телевизора да превключва автоматично в режим на готовност след определено време.

За да настроите таймера за заспиване, натиснете **🏠**, изберете **Настройка** и натиснете **ОК**.

Изберете **ТВ настр. > Общи настройки > Таймер за заспиване**. С помощта на плъзгача можете да задавате това време до 180 минути на стъпки по 5 минути. Ако го зададете да бъде 0 минути, таймерът за заспиване се изключва.

Винаги можете да изключите телевизора по-рано или да промените времето, преди да е изтекло.

Часовник

За да видите колко е часът, натиснете **GUIDE**, за да видите часа в ТВ справочника.

В някои държави цифровото излъчване не изпраща информация за UTC (Coordinated Universal Time). Преминването към лятно часово време може да се игнорира и телевизорът може да показва невярно време.

За да коригирате часовника на телевизора, натиснете **🏠**, изберете **Настройка** и натиснете **ОК**.

Изберете **ТВ настр. > Общи настройки > Часовник** и изберете **В зависимост от държавата**.

Изберете **Лятно часово време** и изберете съответната настройка.



За да зададете часа и датата ръчно, изберете **Ръчно**. След това изберете **Час** или **Дата**.

Когато записвате предавания със **Smart TV, Запис**, ви препоръчваме да не променяте ръчно датата и часа.

Таймер за изключване

Ако не натиснете бутон на дистанционното управление в продължение на 4 часа или ако телевизорът не получава никакъв входящ сигнал и не получава команди от дистанционното управление в продължение на 10 минути, телевизорът автоматично се изключва с цел пестене на енергия.

Ако използвате телевизора като монитор или ако използвате цифров приемник за гледане на телевизия (Set Top Box, STB) и не използвате дистанционното управление на телевизора, деактивирайте таймера за автоматично изключване.

За да го деактивирате, натиснете , изберете  **Настройка** и натиснете **ОК**.

Изберете **ТВ настр.** > **Общи настройки** > **Таймер за изключване** и преместете плъзгача на 0.



В **Помощ** натиснете  **Списък** и вижте **Икономия на енергия** за повече информация относно настройките на телевизора за опазване на околната среда.

3.8

Настройки на картината

Настройки на картината

От менюто "Картина" можете да регулирате поотделно всички настройки на картината.

За да отворите Настройки на картината, натиснете , изберете  **Настройка** и натиснете **ОК**.
Изберете **ТВ настр.** > **Картина**.

• Стил на картината

В **Помощ** натиснете  **Списък** и потърсете **Стил на картината** за регулиране на настройките за стил на картината.

• (3D) подсветка

Задава нивото на контраст на подсветката.

• Цвят

Задава нивото на насищане на цветовете.

• Острота

Задава нивото на острота на фините детайли.

• Шумопотискане

Филтрира и намалява шума в картината.

• Намаляване на MPEG артефактите

Заглажда цифровите преходи в картината.

• Pixel Precise HD

Управява разширените настройки на Perfect Pixel HD Engine.

— **Perfect Natural Motion** премахва трепкането при движение и възпроизвежда плавно движение, особено при филмите.

— **Clear LCD** осигурява превъзходна рязкост на движението, по-добро ниво на черното, висок контраст и спокойно изображение без трепкане и с по-голям зрителен ъгъл.

— **Разделителната способност Super** осигурява превъзходна рязкост, особено на линиите и контурите в картината.

— **Подобрената рязкост** разрешава превъзходна рязкост, особено на детайлите на картината.

— **Свършеният контраст** задава нивото, при което телевизорът автоматично подобрява детайлите в областите на картината с ниска, средна и висока осветеност.

— **Динамичната подсветка** задава нивото, при което потреблението на енергия може да се понижи чрез намаляване на яркостта на екрана. Изберете между най-добро потребление на енергия и картина с най-добра яркост.

— **Подсилването на цветовете** прави цветовете по-ярки и подобрява разделителната способност на детайлите при ярките цветове.

• **Разширена** регулира разширените настройки на картината:

— **Светлинен сензор** регулира настройките на картината и Ambientlight според условията на осветеност в помещението.

— **Gamma (Гама)** е нелинейна настройка за яркост и контраст на образа. Използвайте плъзгача, за да зададете по-висока или по-ниска гама стойност.

— **Цветова температура** задава цветът да бъде **Нормален**, **Топъл** (червеникав) или **Студен** (синкав).

— **Потребителска цетева температура** задава цетевата температура на картината.

— **(3D) Видео контраст** задава контраста на картината.

— **Яркост** Задава нивото на яркост на картината.

• Игра или компютър

Задава на телевизора идеалната готова настройка, ако е свързан компютър или игрова конзола.

• Формат и краища

— **Формат на картината:** за повече информация потърсете и прочетете **Формат на картината**, като натиснете  **Списък**.

— **Ръбове на екрана** за леко уголемяване на картината, за да бъдат скрити неравните ъ ръбове.

— **Преместване на картината** за премесване на картината нагоре/надолу или наляво/надясно с помощта на бутоните за курсора.

Стил на картината

За лесно регулиране на картината можете да изберете предварително зададена настройка чрез **Стил на картината**. Докато гледате телевизионен канал, натиснете **III OPTIONS**, за да отворите менюто "Опции", и изберете **Стил на картината**. Изберете стил на картината и натиснете **ОК**.



Стилове на картината

С помощта на "Стил на картината" лесно можете да превключите към идеалните настройки на картината за гледане на филми или за пестене на енергия. Освен това, можете да регулирате конкретна настройка за избран стил на картината, например Яркост или Контраст. Телевизорът запомня направените от вас настройки.

Регулиране на стила на картината

За да регулирате стила на картината . . .

1 - Изберете стила и натиснете **ОК**.

2 - Натиснете , изберете  **Настройка** и натиснете **ОК**.

3 - Изберете **ТВ настр.**, придвижете се до отделна настройка и я регулирайте.

4 - Натиснете , за да затворите менюто и да запазите вашата настройка.

За да се върнете към първоначалните стойности на "Стил на картината" . . .

1 - Натиснете , изберете  **Настройка** и натиснете **ОК**.

2 - Изберете **ТВ настр.** > **Картина** > **Стил на картината** и изберете стила, който искате да върнете към първоначалните настройки.

3 - Натиснете  **Нулиране**. Стилът се нулира.

В **Помощ** натиснете  **Списък** и потърсете **Картина**, за да регулирате отделни настройки на картината.



Наличните стилове на картината са . . .

- **Лични** - вашият избор, който сте направили в "Персонализиране на картината и звука"
- **Ярки** - идеални за гледане на дневна светлина
- **Естествени** - настройки за естествена картина
- **Филм** - идеални за гледане на филми
- **Пестене на енергия** - икономични настройки за пестене на енергия
- **Стандартни** - стандартните фабрични настройки
- **Снимки** - идеални за разглеждане на снимки
- **ISF ден и ISF нощ** - ISF настройки за калибриране

Местоположение Магазин или Дом

Ако "Стил на картината" се връща към **Ярки** при всяко включване на телевизора, значи местоположението на телевизора е зададено като **Магазин**. Това е настройка за промоции в магазин.

За да настроите телевизора за използване у дома . . .

1 - Натиснете , изберете  **Настройка** и натиснете **ОК**.

2 - Изберете **ТВ настр.** > **Общи настройки** >

Местоположение и натиснете **ОК**.

3 - Изберете **Дом** и натиснете **ОК**.



4 - Натиснете  няколко пъти, ако е необходимо, за да затворите това меню.

Зонално

Зонално

Ако телевизорът се използва в магазин, можете да го настроите да показва банер с промоциите в магазина. **Стил на картината** се задава автоматично на **Ярки**. Автоматичният **таймер за изключване** се изключва.

За да настроите телевизора за използване в магазин . . .

1 - Натиснете , изберете  **Настройка** и натиснете **ОК**.

2 - Изберете **ТВ настр.** > **Общи настройки** >

Местоположение и натиснете **ОК**.

3 - Изберете **Магазин** и натиснете **ОК**.



4 - Натиснете  няколко пъти, ако е необходимо, за да затворите това меню.

3.9

Настройки на звука

Звук

В менюто **Звук** може да регулирате поотделно всички настройки на звука.

За да отворите **Настройки на звука**, натиснете , изберете  **Настройка** и натиснете **ОК**.

Изберете **ТВ настр.** > **Звук**.

• **Баси**

Задава нивото на ниските тонове в звука.

• **Високи честоти**

Задава нивото на високите тонове в звука.

• **Баланс**

Задава баланса между левия и десния високоговорител така, че най-добре да съответства на мястото, от което слушате.

• **Съраунд режим**

Регулира ефекта на обемен звук (съраунд) от вградените високоговорители.

• **Звук слушалки**

Задава силата на звука за свързаните към телевизора слушалки.

• **Автоматично изравняване на нивото на звука**

Намалява внезапните промени в силата на звука, например при започване на реклами или при превключване от един канал на друг.

Предпочитан звуков формат

Може да зададете звуковият формат да бъде "Стандартен" (стерео) или "Разширен" (Многоканален). Ако е наличен някой от тези два вида, телевизорът ще превключи автоматично към вида, който сте задали.

1 - Натиснете , изберете  **Настройка** и натиснете **ОК**.



2 - Изберете **Настройки на канал** > **Езици** > **Предпочитан звуков формат** и натиснете **ОК**.

3 - Изберете **Стандартен** или **Разширен** и натиснете **ОК**.

4 - Натиснете  няколко пъти, ако е необходимо, за да затворите това меню.

Моно/Стерео

Може да зададете звукът на телевизора да бъде моно.

1 - Натиснете , изберете  **Настройка** и натиснете **ОК**.

2 - Изберете **Настройки на канал** > **Моно / Стерео** и натиснете **ОК**.

3 - Изберете **Моно** или **Стерео** и натиснете **ОК**.

4 - Натиснете  няколко пъти, ако е необходимо, за да затворите това меню.

Стил на звука

За лесно регулиране на звука можете да изберете предварително зададена настройка чрез **Стил на звука**. Докато гледате телевизионен канал, натиснете **III OPTIONS**, за да отворите менюто "Опции" и да изберете **Стил на звука**. Изберете стил на звука и натиснете **ОК**.

Стилове на звука

С помощта на "Стилове на звука" лесно можете да превключвате към идеалните настройки за реч (Новини) или за филми.

Освен това, можете да регулирате конкретна настройка за избран стил на звука, например **Баси** или **Високи честоти**. Телевизорът запомня направените от вас настройки.

Регулиране на стила на звука

За да регулирате стил на звука

- 1 - Изберете стила и натиснете **OK**.
- 2 - Натиснете **🏠**, изберете **⚙️ Настройка** и натиснете **OK**.
- 3 - Изберете **ТВ настр.**, придвижете се до отделна настройка и я регулирайте.
- 4 - Натиснете **➡**, за да затворите менюто и да запазите вашата настройка.

За да се върнете към първоначалните стойности на "Стил на звука" . . .

- 1 - Натиснете **🏠**, изберете **⚙️ Настройка** и натиснете **OK**.
- 2 - Изберете **ТВ настр. > Картина > Стил на звука** и изберете стила, на който искате да върнете първоначалните стойности.
- 3 - Натиснете **🔴 Нулиране**. Стилът се нулира.

В **Помощ** натиснете **☰ Списък** и потърсете **Звук** за регулиране на отделни настройки на звука.

Различните стилове на звука са . . .

- **Личен** - вашият избор, който сте направили в "Персонализиране на картината и звука"
- **Оригинален** - фабричната настройка
- **Новини** - идеални за слушане на реч
- **Филм** - идеални за гледане на филми
- **Игра** - идеални за игри
- **Музика** - идеални за слушане на музика

Разположение на телевизора

Разположение на телевизора

Като част от първоначалното инсталиране, тази настройка се задава да бъде или **На стойка телевиз.**, или **Монтаж на стена**.

Ако сте сменили местоположението на телевизора оттогава, регулирайте съответно тази настройка с цел най-добро възпроизвеждане на звука.

- 1 - Натиснете **🏠**, изберете **⚙️ Настройка** и натиснете **OK**.
- 2 - Изберете **ТВ настр. > Общи настройки > Разположение на телевизора** и натиснете **OK**.
- 3 - Изберете **На стойка** или **Монтаж на стена** и натиснете **OK**.
- 4 - Натиснете **➡** няколко пъти, ако е необходимо, за да затворите това меню.

3.10

Настройки за Ambilight

Включване и изключване на Ambilight

За да постигнете най-добър ефект с Ambilight, имайте предвид следните съвети:

- Приглушете светлината в помещението и разположете телевизора на разстояние до 25 см от стената.
- Регулирайте Ambilight според цвета на стената в настройката "Цвят на стената".

- Възможно е Ambilight да смущава сигналите на дистанционните управления с инфрачервени лъчи. Разположете устройствата (плейър на дискове или система за домашно кино) далече от Ambilight.



Натиснете бутона **AMBILIGHT** на дистанционното управление, за да включите или изключите Ambilight или да превключвате между настройките **Изкл.**, **Динамичен** и **Статичен** Ambilight.

Потърсете и прочетете **Динамичен Ambilight** и **Статичен Ambilight** с **☰ Списък**, ако искате да научите повече за тези настройки на Ambilight.

Може също да включвате или изключвате Ambilight с помощта на менюто "Ambilight".

Натиснете **🏠**, изберете **⚙️ Настройка** и натиснете **OK**. Изберете **ТВ настр.** и натиснете **OK**. Изберете **Ambilight**.



Динамичен Ambilight

С **Динамичен Ambilight** можете да регулирате скоростта, с която Ambilight реагира на картините на екрана.

Натиснете **🏠**, изберете **⚙️ Настройка** и натиснете **OK**. Изберете **ТВ настр.** и натиснете **OK**. Изберете **Ambilight > Режим > Динамичен** и натиснете **OK**.

Изберете **Динамичен**. Използвайте плъзгача, за да регулирате скоростта според вашите предпочитания.

С помощта на **Статичен Ambilight** можете да зададете собствен цвят на Ambilight.

Натиснете **🏠**, изберете **⚙️ Настройка** и натиснете **OK**. Изберете **ТВ настр.** и натиснете **OK**. Изберете **Ambilight > Режим > Статичен** и натиснете **OK**. Изберете **Статичен**. Изберете предпочитания от вас цвят. Статичните цветове на Ambilight са фиксирани (не са динамични).

Настройки за Ambilight

Повече настройки на Ambilight има в менюто "Ambilight" в настройките на телевизора.

За да промените тези настройки, натиснете **🏠**, изберете **⚙️ Настройка** и натиснете **OK**.

Изберете **ТВ настр.** > **Ambilight**.

Режим на Ambilight

Когато телевизорът е включен, с помощта на бутона **AMBILIGHT** можете да превключвате между режимите на Ambilight **Изкл.**, **Динамичен** и **Статичен**. Изберете **Динамичен**, ако искате Ambilight да реагира на картините на екрана. Изберете **Статичен**, ако искате да зададете конкретен фиксиран цвят.

Яркост на Ambilight

За да зададете яркостта на Ambilight, изберете **Яркост** и натиснете **ОК**. Регулирайте силата на светлината, излъчвана от Ambilight.

Динамичен Ambilight

За да регулирате скоростта, с която Ambilight реагира на картините на екрана, изберете **Динамичен**. В **Помощ** натиснете **≡** **Списък** и потърсете **Динамичен Ambilight** за повече информация.

Статичен Ambilight

За да зададете собствен **Цвят** на Ambilight. Статичните цветове на Ambilight са фиксирани (не са динамични). В **Помощ** натиснете **≡** **Списък** и вижте **Статичен Ambilight** за повече информация.

Цвят на стената

Цветът на стената зад вашия телевизор може да повлияе на цветовия ефект на Ambilight.

За да коригирате това влияние, изберете **Ambilight** > **Разширени** > **Цвят на стената** и изберете цвят, който съвпада с цвета на стената. Ambilight ще коригира цветовете си, така че най-добре да се смесват с цвета на стената зад телевизора.

Изключване на телевизора

За да зададете Ambilight да се изключва веднага или постепенно да избледнява и да се изключва няколко секунди след като изключите телевизора, изберете **Ambilight** > **Разширени** > **Изключване на телевизора**.

Приглушена светлина

В **Помощ** натиснете **≡** **Списък** и вижте **Приглушена светлина** за повече информация.

Приглушена светлина

Когато телевизорът е в режим на готовност, можете да включите Ambilight и да създадете в стаята си настроение с ефекта на приглушена светлина.

За да включите Ambilight, когато телевизорът е в режим на готовност, натиснете **AMBILIGHT**.



За да промените цветовата схема на приглушената светлина, натиснете отново **AMBILIGHT**.

За да изключите приглушената светлина, натиснете и задръжте **AMBILIGHT** за няколко секунди.

Също така можете да зададете цветовата схема в менюто "ТВ настройки".

При включен телевизор, натиснете **🏠**, изберете **⚙️ Настройка** и натиснете **ОК**.

Изберете **ТВ настр.** > **Ambilight** > **Разширени** > **Приглушена светлина**. Изберете цветовата схема, с която да стартира приглушената светлина.

3.11

Универсален достъп

Включване

При включен "универсален достъп", телевизорът е настроен за ползване от хора с увреден слух или зрение.

Включване

Ако не сте включили универсален достъп при първото използване, можете да го включите и по-късно, в "Настройка".

За да включите универсален достъп, натиснете **🏠**, изберете **⚙️ Настройка** и натиснете **ОК**. Изберете **ТВ настр.** > **Общи настройки** > **Универсален достъп**. Изберете **Вкл.** и натиснете **ОК**.

Когато включите универсалния достъп от "Настройки", опцията "Универсален достъп" се добавя в меню "Опции". От менюто "Универсален" в меню "Опции" можете да зададете определени настройки за хора с увреден слух или зрение.

С увреден слух

Някои цифрови телевизионни канали излъчват специален звук и субтитри, пригодени за хора с увреден слух. При включена опция **С увреден слух**, телевизорът превключва автоматично към специалните звук и субтитри, ако има такива.

Включване

За да включите "С увреден слух", натиснете **≡** **ОPTIONS**, изберете **Универсален достъп** и натиснете **ОК**. Изберете **С увреден слух**, изберете **Вкл.** и натиснете **ОК**.

За да проверите има ли език на звука за хора с увреден слух, натиснете **≡** **ОPTIONS**, изберете **Език на звука** и потърсете език на звука, маркиран с **🔊**.

Ако в меню "Опции" не се вижда "Универсален достъп", включете **Универсален достъп** в "Настройка".

В **Помощ** натиснете **≡** **Списък** и вижте **Универсален достъп** за повече информация.

С увредено зрение

Цифровите телевизионни канали може да излъчват специални звукови коментари, описващи какво се случва на екрана. За да можете да задавате настройките за хора с увредено зрение, трябва да бъде включен универсалният достъп.

С увредено зрение

При опцията **С увредено зрение** към нормалното аудио се добавя дикторски коментар.

За да включите тези коментари (ако има такива) . . .

1 - При включен **Универсален достъп**, натиснете **III OPTIONS** и изберете раздела **Опции** от лентата на менюто.

2 - Изберете **С увредено зрение** и натиснете **ОК**.

3 - Изберете **Вкл.** и натиснете **ОК**.



Може да проверите дали има звукови коментари за хора с увредено зрение.

От менюто "Опции" изберете **Език на звука** и потърсете език на звука, маркиран с .

Високоговорители / слушалки

Може да изберете как искате да прослушвате звуковите коментари. Само през високоговорителите на телевизора, само през слушалки или и по двата начина едновременно.

За да зададете **Високоговорители / слушалки** . . .

1 - Натиснете , изберете  **Настройка** и натиснете **ОК**.

2 - Изберете **Настройки на канал > Езици > С увред. зрение > Високоговорители / слушалки** и натиснете **ОК**.

3 - Изберете **Високоговорители, Слушалки** или **Високоговорители + слушалки** и натиснете **ОК**.

4 - Натиснете  няколко пъти, ако е необходимо, за да затворите това меню.

Смесена сила на звука

Може да смесите силата на нормалния звук и тази на звуковите коментари.

За да смесите силата на звука . . .

1 - Натиснете **III OPTIONS** и изберете раздела **Опции** от лентата на менюто.

2 - Изберете **Смесена сила на звука** и натиснете **ОК**.



3 - Използвайте стрелките нагоре и надолу, за да движите плъзгача.

4 - Натиснете **ОК** за потвърждение.

Аудио ефект

Някои звукови коментари може да съдържат допълнителни звукови ефекти, например стерео или затихващ звук.

За да включите **звуковите ефекти** (ако има такива) . . .

1 - Натиснете , изберете  **Настройка** и натиснете **ОК**.

2 - Изберете **Настройки на канал > Езици > С увред. зрение > Аудио ефекти** и натиснете **ОК**.

3 - Изберете **Вкл.** или **Изкл.** и натиснете **ОК**.

4 - Натиснете  няколко пъти, ако е необходимо, за да затворите това меню.

Говор

При говор звуковите коментари могат да съдържат и субтитри за изговорените думи.

За да включите тези субтитри (ако има такива) . . .

1 - Натиснете , изберете  **Настройка** и натиснете **ОК**.

2 - Изберете **Настройки на канал > Езици > С увред. зрение > Говор** и натиснете **ОК**.

3 - Изберете **Описателни** (за звуковите коментари) или **Субтитри** и натиснете **ОК**.

4 - Натиснете  няколко пъти, ако е необходимо, за да затворите това меню.

Сигнал от бутоните

Сигналят от бутоните сигнализира за всяко натискане на бутон на дистанционното управление. Силата на сигнала е фиксирана.

Включване

За да включите **Сигнал от бутоните**, натиснете

III OPTIONS, изберете **Универсален достъп** и натиснете **ОК**.

Изберете **Сигнал от бутоните** и изберете **Вкл.**

Ако в меню "Опции" не се вижда "Универсален достъп", включете "Универсален достъп" в "Настройка".

В **Помощ** натиснете  **Списък** и вижте **Универсален достъп** за повече информация.

Гледане сателитна

Сателитни канали

Превключване на канали

За да гледате сателитни канали, натиснете **↑**, изберете **Гледане на сателитна телевизия** и натиснете **OK**. Телевизорът се настройва на сателитния канал, който сте гледали последния път.



Превключване на канали

Може да превключвате канали, като натискате **CH+** или **CH-**. Ако знаете номера на канала, можете да използвате цифровите бутони.

За да се върнете към предишния канал, натиснете **↶**.

За да превключите към канал от списъка с канали

Докато гледате някой сателитен канал, натиснете **≡ LIST**, за да отворите списъците с каналите. Изберете списък от реда с раздели.



В даден списък с канали преминете към телевизионен канал или радиостанция. Когато неговата икона бъде маркирана, натиснете **OK**, за да превключите към този телевизионен канал или да слушате тази радиостанция.

Списъкът с канали може да има няколко страници. За да прегледате следващата или предишната страница, натиснете **CH-** или **CH+**.

За да затворите списъците с канали, без да превключвате към канал, натиснете отново **≡ LIST**.

Списъкът със сателитни канали

Когато инсталирането на сателитните канали приключи, те се съхраняват в списък със сателитните канали, въз основа на предварително определения списък с канали, който сте избрали.

В този списък с канали можете да търсите всички инсталирани сателитни телевизионни и радио канали. Освен списъка **Всички**, който съдържа всички инсталирани канали, можете да зададете списък от **Предпочитани**, да виждате отделно инсталираните **Радио** станции или да откриете новодобавените канали в списъка **Нови**.

За да превключите към канал от списъка с канали

Докато гледате сателитен канал, натиснете **≡ LIST**, за да отворите списъците с каналите.

Изберете иконата на сателит **☑** от лентата на менюто. Изберете списък от реда с раздели.



В даден списък с канали се придвижете до телевизионен канал или радиостанция. Когато неговата икона бъде маркирана, натиснете **OK**, за да превключите към този телевизионен канал или за да слушате тази радиостанция. Списъкът с канали може да има няколко страници. За да прегледате следващата или предишната страница, натиснете **CH-** или **CH+**.

За да затворите списъците с канали, без да превключвате към канал, натиснете отново **≡ LIST**.

Маркиране като предпочитано

В списъка с канали **Всички** можете да зададете всеки от каналите като предпочитан канал.

Придвижете се до този канал в списъка и натиснете **■** **Марк. предпочитан**. Този канал се добавя към списъка с канали "Предпочитани".

Опции за списъка с канали

Когато списъкът с канали е на екрана, натиснете **≡ OPTIONS**, за да изберете:

- Сателитни
- Безплатни/кодирани
- Заклучени
- Отключени

Преименуване на сателитни канали

Може да преименувате канали в които и да е от списъците с канали.

1 - Маркирайте канала, който искате да преименувате, в един от списъците с канали.

2 - Натиснете **■** **Преименуване**. Можете да въведете текста директно от клавиатурата на дистанционното управление или да отворите екранна клавиатура.

Въвеждане на текст от клавиатурата на дистанционното управление

Използвайте клавишите със стрелки, за да позиционирате курсора в текста. Натиснете **←**

(Назад), за да изтриете символ. Изберете **Enter**, за да завършите преименуването.

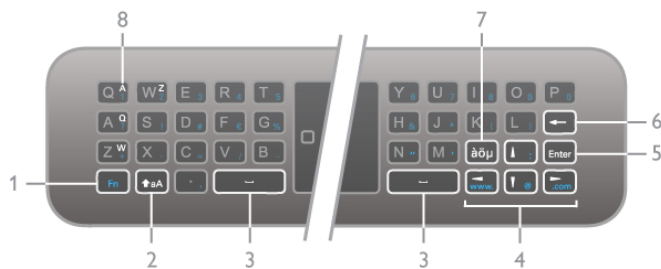

Въвеждане на текст с екранната клавиатура

За да отворите екранната клавиатура над менюто за въвеждане на текст, натиснете **OK** или произволен бутон, когато курсорът в текста мига.

Използвайте клавишите със стрелки на клавиатурата, за да преместите маркера върху даден символ, и натиснете **OK**, за да въведете символа. За да изтриете символ, натиснете

(Назад) или маркирайте символа и натиснете **OK**.

За да превключите от главни на малки букви или към набора от специални символи, натиснете **Red**, **Green** или **Yellow**.

За да затворите екранната клавиатура, маркирайте **Готово** и натиснете **OK**.



USB клавиатура

За преименуване на канали можете да използвате свързана USB клавиатура. Потърсете и прочетете **Клавиатура и мишка** с **≡ Списък** за повече информация.

Преподреждане на сателитни канали

Можете да преподреждате сателитните канали в списъка с предпочитани сателитни канали.

В **Помощ** натиснете **≡ Списък** и потърсете **Предпочитани сателитни канали**.

Предпочитани сателитни канали

Можете да създадете списък с предпочитани канали, който съдържа само каналите, които искате да гледате. Когато е избран списъкът с предпочитани канали, ще виждате само списъка с предпочитаните от вас канали, когато превключвате каналите с **CH+** или **CH-**.

Създаване на списък с предпочитаните от вас канали

1 - Докато гледате някой телевизионен канал, натиснете **≡ LIST**, за да отворите списъците с канали.

2 - Изберете иконата на сателит  от лентата на менюто.

3 - Изберете **Предпочитани**.

4 - Ако този списък е празен, телевизорът ви пита дали да започне да добавя канали веднага. Натиснете **OK**.

5 - Използвайте клавишите със стрелки, за да изберете канал, и изберете **OK**, за да направите този канал предпочитан. Редът, в който каналите се виждат в списъка с предпочитани канали, зависи от последователността, в която ги добавяте.

Добавяне или премахване на предпочитани

За да добавите или премахнете предпочитани канали от списъка с предпочитани канали, отворете този списък и натиснете **≡ OPTIONS**, изберете **Добавяне/премахване на предпочитани** и натиснете **OK**.

Използвайте клавишите със стрелки, за да изберете канал, и натиснете **OK**, за да го добавите или премахнете от списъка с предпочитани.

Преподреждане

Можете да преподреждате (сменяте местата на) каналите в списъка с предпочитани канали.

1 В списъка с канали **Предпочитани** маркирайте канала, който искате да преместите.

2 - Натиснете **Green** **Преместване**.

3 - Използвайте клавишите със стрелки, за да преместите канала на желаното от вас място. Или въведете новото му положение директно с цифровите бутони.

4 - Натиснете **OK**, за да потвърдите това положение. Или, за да откажете преместването, натиснете **Red** **Отказ**.

Може да маркирате друг канал и да направите същото.

Добавяне или премахване на предпочитани в други списъци с канали

Може да маркирате канали и радиостанции като предпочитани от списъците с канали **Всички**, **Радио** и **Нови**.

В тези списъци маркирайте желанието от вас канал, за да го добавите към списъка с предпочитани канали, и натиснете

Yellow **Марк. предпочитан**. Този канал се маркира със звездичка **★** и се добавя към списъка с предпочитани канали.

За да премахнете маркирането на даден канал като предпочитан, маркирайте този канал в който и да е от списъците и натиснете **Yellow** **Демарк. предпоч.**. Този канал се премахва от списъка с предпочитани канали.



Заклучване на сателитни канали

За да не позволите на децата да гледат определени канали или програми, можете да заключите тези канали или програмите с възрастови ограничения.

Заклучване на канал

Може да заключите даден канал, за да не позволите да го гледат деца. За да гледате заключен канал, трябва да въведете кода за заключване за деца.

За да заключите даден канал, докато гледате телевизионен канал, натиснете **≡ LIST**, за да отворите **Списъците с канали**. В който и да е от тези списъци изберете канала, който искате да заключите, натиснете **≡ OPTIONS** и изберете **Заклучване на канал**. В списък с канали един заключен канал е отбелязан с катинар **🔒**. За да отключите даден канал, изберете заключения канал от списъка с канали и изберете опцията **Отключване на канала**. Трябва да въведете кода за заключване за деца.

Не можете да заключвате програми от свързани устройства.

Родителска оценка

Някои цифрови оператори задават възрастова категория на своите програми. Когато тази категория е равна или по-висока от категорията, която сте задали за възрастта на вашето дете, програмата се заключва. За да гледате заключена програма, трябва да въведете кода за заключване за деца. Родителската оценка за възрастова категория е зададена за всички канали.

Задаване на възрастова категория

Натиснете **🏠**, изберете **⚙️ Настройка** и натиснете **OK**. Изберете **Сателитни настройки > Заклучване за деца > Родителска оценка**.

За да изберете възрастова категория, трябва първо да въведете своя 4-цифрен код за заключване за деца. Ако не сте задали код за заключване за деца, можете да го зададете сега.

След като сте въвели кода, можете да изберете възрастова категория. Когато категорията на дадена програма е равна или по-висока от категорията, която сте задали за възрастта на вашето дете, програмата ще бъде заключена. Телевизорът ще поиска кода, за да отключи програмата. При някои оператори телевизорът заключва само програмите с по-висока категория.

Промяна на кода

За да смените текущия код за заключване за деца, натиснете **🏠**, изберете **⚙️ Настройка** и натиснете **OK**. Изберете **Сателитни настройки > Заклучване за деца > Смяна на кода**.

Въведете текущо зададения код, след това въведете новия код два пъти. Новият код е зададен.

Забравили сте кода си?

За да замените кода за заключване за деца с нов, ако сте го забравили, въведете **8888**.

4.2

Инсталиране на сателити

Какво ви трябва

Освен приемника за DVB-T и DVB-C, телевизорът има и вграден сателитен DVB-S/DVB-S2 приемник. Ако свържете сателитна антена, ще можете да приемате цифрови сателитни канали. Не е необходим външен сателитен приемник.

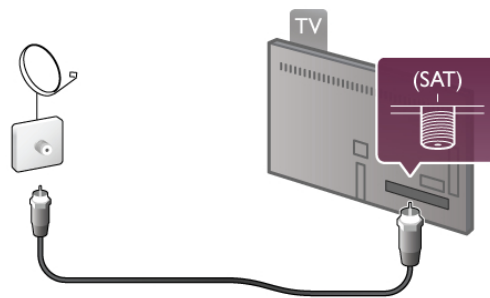

LNB

LNB конверторът (Low Noise Block-downconverter) се монтира на сателитната антена и служи за улавяне на сателитния сигнал. Телевизорът може да улавя сигналите на 4 различни LNB конвертора.

Инсталиране на сателитен канал

При правилно монтирана и свързана сателитна антена можете да инсталирате сателитни канали на телевизора. Погрижете се вашата сателитна антена да бъде идеално насочена.

Можете да инсталирате канали от 4 различни сателита (4 LNB конвертора)

За да инсталирате сателитните канали, следвайте стъпки 1 до 5.

1 - Инсталиране

За да потърсите сателити и да инсталирате сателитни канали, натиснете **🏠**, изберете **⚙️ Настройка** и натиснете **OK**.

Изберете **Търсене на сателит** и натиснете **OK**. Ако вече сте инсталирали сателити, изберете **Преинсталиране на канали** и натиснете **OK**.

2 - Вид връзка

Изберете броя сателити, които искате да инсталирате. Телевизорът автоматично задава съответния вид връзка. Ако е необходимо, по-късно пак може да коригирате вида на връзката в **Настройки**. От меню "Настройки" изберете **Вид връзка** и изберете **Един LNB**, ако имате само един LNB на вашата сателитна антена. Изберете **DiSEqC Mini**, ако имате два 2 LNB, или изберете **DiSEqC 1.0** за 3 или 4 LNB. Изберете **Готово**, за да затворите тези настройки.

3 - Търсене на сателити

За да започне търсенето, изберете **Старт** и натиснете **OK**. Телевизорът започва да търси всички достъпни сателити. Това може да отнеме няколко минути. Ако не бъдат намерени никакви сателити, проверете връзките със сателитната антена и нейната посока.

Показаното качество на сигнала не винаги е показателно за качеството на сигнала на всички канали на този сателит. За да повторите **търсенето на сателити**, изберете **Търсене** и натиснете **OK**. Ако намерените сателити ви удовлетворяват, можете да инсталирате всички техни канали.

4 - Инсталиране на канали

За да инсталирате всички канали на намерените от вас сателити, натиснете **Инсталиране**. Инсталирането може да отнеме по няколко минути или половин час на сателит.

5 - Сортиране на каналите

В края на инсталирането, в зависимост от инсталирания сателит, може да избирате между различни сортирани списъци за вашите сателитни канали. Когато инсталирането приключи, може да намерите всички сателитни канали в списъка със сателитни канали **Всички**. Тези канали са сортирани и по тип в отделни списъци.

Други настройки

При повечето сателити не трябва да променят настройките, свързани с LNB, но ако търсите определен сателит от C-band, трябва да зададете LNB, който ще използвате, като C-Band LNB. Или ако сте опитен потребител, може да се наложи да използвате потребителска настройка за използвания от вас LNB. За да ускорите търсенето на сателити и канали, задайте скоростта на сканиране на честотите да бъде 10 MHz. За да извършите щателно сканиране, задайте тази скорост да бъде 2 MHz (препоръчва се за турските сателити).

Нулиране

Случва се да загубите следите на настройките, които сте направили. За да възстановите фабричните настройки на сателитните канали, в "Настройки" изберете **Нулиране** и натиснете **ОК**.

Ръчно инсталиране

При автоматичното инсталиране на канали транспондерът може да е пропуснал някой канал или канали. Може да добавите транспондер на ръка. Потърсете и прочетете **Ръчно инсталиране с ≡ Списък**.

Връзка със сателитна антена

Потърсете и прочетете за **Кабел към сателитната антена с ≡ Списък**.



Вижте списъка с предварително настроените сателити на този телевизор в **ЛСписък > Спецификации > Мощност и приемане**.

Добавяне на сателит



Ако вече са инсталирани сателитни канали, можете да инсталирате още един сателит. Можете да инсталирате канали от 4 различни сателита - 4 LNB конвертора.

1 - Вид връзка

Проверете настройката "Вид на връзката", преди да добавите сателит. С настройката "Един" ще получавате сигнал само от един LNB конвертор, с настройката DiSEqC Mini - само от 2 LNB конвертора, а с настройката DiSEqC 1.0 - от 3 или 4 LNB конвертора.

За да проверите първо вида на връзката, натиснете , изберете  **Настройка** и натиснете **ОК**. Изберете **Търсене на сателит > Преинсталиране на канали > Настройка** и натиснете **ОК**. Изберете **Вид връзка** и изберете нужната ви настройка за броя сателити, които искате да инсталирате. Изберете **Готово**, за да затворите тези настройки. Натиснете , за да затворите "Преинсталиране на канали".

2 - Добавяне на сателит

За да добавите сателит, натиснете , изберете  **Настройка** и натиснете **ОК**.

Изберете **Търсене на сателит > Добавяне на сателит** и натиснете **ОК**. Телевизорът започва да търси сателит за първия свободен LNB. Това може да отнеме няколко минути.

Ако не бъдат намерени сателити, проверете свързването и положението на сателитната антена. Изберете **Търсене** или **Следващ LNB**.



Ако няма свободни LNB конвертори, първо можете да премахнете сателит. Прочетете "Премахване на сателити" по-долу.

3 - Инсталиране на канали

Ако добавеният сателит ви удовлетворява, можете да инсталирате каналите.

За да инсталирате всички канали, натиснете **Инсталиране**. Инсталирането може да отнеме няколко минути.

4 - Премахване на сателит

За да премахнете сателит, натиснете , изберете  **Настройка** и натиснете **ОК**.

Изберете **Търсене на сателит > Премахване на сателит** и натиснете **ОК**.

Изберете сателита, който искате да премахнете, и натиснете **ОК**. За да потвърдите, изберете **Да** и натиснете **ОК**. Сателитът и неговите канали ще бъдат премахнати от инсталацията.

Актуализиране на канали





Актуализиране на сателитни канали

Телевизорът поставя всички инсталирани канали в различни списъци с канали.



Ако приемате цифрови канали, можете да настроите телевизора автоматично да актуализира списъка с нови канали. Може и сами да започнете актуализирането на канали.

Автоматична актуализация на каналите

Веднъж дневно, в 4 часа сутринта, телевизорът актуализира каналите и съхранява новите канали в списъка "Всички канали", в съответния им списък с канали и в списъка "Нови канали". Тези канали, за които липсва входящ сигнал, се премахват. При пускане на телевизора се извежда съобщение за новите или премахнатите канали. Телевизорът трябва да работи в режим на готовност, за да актуализира каналите автоматично.

За да изключите съобщението при пускане на телевизора, натиснете , изберете  **Настройка** и натиснете **ОК**. Изберете **Настройки на канал > Инсталиране на канали > Съобщение за актуализация на канал** и изберете **Изкл.**. За да изключите автоматичната актуализация на каналите, натиснете , изберете  **Настройка** и натиснете **ОК**. Изберете **Настройки на канал > Инсталиране на канали > Автоматична актуализация на каналите** и изберете **Изкл.**

Започване на актуализирането на канали

За да започнете актуализирането сами, натиснете , изберете  **Настройка** и натиснете **ОК**.

Изберете **Търсене на канали** и натиснете **ОК**. Следвайте инструкциите от екрана. Това актуализиране може да отнеме няколко минути.

Наскоро добавени канали

Новите канали, добавени чрез автоматичното актуализиране на канали, лесно могат да бъдат намерени в списъка с канали **Нови**. Същите нови канали се съхраняват и в списъците с канали **Всички** или **Радио**.

Новите канали се пазят в списъка с канали "Нови" докато не ги маркирате като предпочитани или се настроите на тях.

В **Помощ** натиснете **≡ Списък** и потърсете **Предпочитани сателитни канали**, за да маркирате канали като предпочитани.

Копиране на списък с канали

Въведение

Копирането на списъка с канали е предназначено за търговци или потребители с опит.

Функцията за копиране на списък с канали копира както ефирните, така и сателитните канали.

Копирането на списъка с канали ви позволява да копирате инсталираните на телевизора канали на друг телевизор Philips от същата гама. То ви спестява отнемащото време търсене на каналите и можете да използвате предварително зададен списък с канали. Малкият файл, който копирате, се побира на всяко USB устройство с памет.

Условия

- Двата телевизора трябва да са от една и съща гама.
- Двата телевизора трябва да имат един и същ суфикс за вид продукт за DVB (H, K, M, T или D/00) в своя номер на модел и трябва да са инсталирани за една и съща държава.
- Двата телевизора трябва да имат еднакви настройки за инсталиране на сателити.
- Двата телевизора трябва да имат един и същ тип хардуер. Проверете типа хардуер на табелката с данни на гърба на телевизора. Обикновено се обозначава с Q...LA
- Двата телевизора трябва да имат съвместими версии на софтуера. Ако версиите не са съвместими, по време на качването на екрана ще се покаже предупредително съобщение.

Копиране на списък с канали

Копиране на списък с канали

1 - Включете телевизора, на който е инсталиран списъкът с канали. Включете USB устройство с памет.

2 - Натиснете **🏠**, изберете **⚙️ Настройка** и натиснете **ОК**.

3 - Изберете **ТВ настр. > Общи настройки > Копиране на списък с канали > Копиране на USB** и натиснете **ОК**. За да копирате списъка с канали от този телевизор, от вас може да бъде поискано да въведете кода за заключване за деца, който сте въвели по време на инсталирането.

4 - Когато копирането приключи, изключете USB устройството с памет.

Сега можете да качите копиания списък с канали на другия телевизор Philips.

Качване на списък с канали

Качване на списък с канали

В зависимост от това, дали вашият телевизор е вече инсталиран или не, трябва да използвате различен начин за качване на списък с канали.

Във все още не инсталиран телевизор

1 - Включете щепсела в контакта, за да започне инсталирането, и изберете езика и държавата. Можете да прескочите търсенето на канали. Завършете инсталирането.

2 - Включете USB устройството с памет, което съдържа списъка с канали от другия телевизор.

3 - За да започнете качване на списъка с канали, натиснете **🏠**, изберете **⚙️ Настройка** и натиснете **ОК**.

4 - Изберете **ТВ настр. > Общи настройки > Копиране на списък с канали > Копиране в телевизора** и натиснете **ОК**. От вас може да бъде поискано да въведете кода за заключване за деца в този телевизор.

5 - Телевизорът ви уведомява дали списъкът с канали е копиран успешно в телевизора. Изключете USB устройството с памет.

Във вече инсталиран телевизор

1 - Проверете настройката за държава на телевизора. (За да проверите тази настройка, натиснете **🏠**, изберете **⚙️ Настройка** и натиснете **ОК**. Изберете **Търсене на канали > Преинсталиране на канали** и натиснете **ОК**. Натиснете **↩** и после **Отказ**, за да излезете от "Търсене на канали".)

Ако е държавата е зададена правилно, продължете със стъпка 2.

Ако държавата не е зададена правилно, трябва да преинсталирате. За да започнете преинсталирането, натиснете **🏠**, изберете **⚙️ Настройка** и натиснете **ОК**. Изберете **Търсене на канали > Преинсталиране на канали** и натиснете **ОК**. Изберете правилната страна и пропуснете търсенето на канали. Завършете инсталирането. Когато сте готови, върнете се към стъпка 2.

2 - Включете USB устройството с памет, което съдържа списъка с канали от другия телевизор.

3 - За да започнете качване на списъка с канали, натиснете **🏠**, изберете **⚙️ Настройка** и натиснете **ОК**.

4 - Изберете **ТВ настр. > Общи настройки > Копиране на списък с канали > Копиране в телевизора** и натиснете **ОК**. От вас може да бъде поискано да въведете кода за заключване за деца в този телевизор.

5 - Телевизорът ви уведомява дали списъкът с канали е копиран успешно в телевизора. Изключете USB устройството с памет.

Ръчно инсталиране

С **Ръчно инсталиране** можете да проверите силата на сигнала на даден сателит.

За да започнете ръчно инсталиране, натиснете **🏠**, изберете **⚙️ Настройка** и натиснете **ОК**.

Изберете **Търсене на сателит > Ръчно инсталиране** и натиснете **ОК**.

- 1 - Изберете LNB конвертора.
- 2 - Ако знаете честотата на транспондера (през който може да се предават няколко канала), изберете **Честота** и я въведете.
- 3 - Изберете **Търсене** и натиснете **ОК**.
- 4 - Ако телевизорът намери честота и се покаже бутон за запазване, значи е намерен нов транспондер.
- 5 - Натиснете **Съхран.**, за да добавите новия транспондер с неговия канал или канали в списъка с канали.

За да добавите друг транспондер, изберете **Изход** и повторете същите стъпки.

Ако използвате Multiple Dwelling Unit (MDU) за Eutelsat W3 7E (особено за DIGITURK), не може да се прави ръчно инсталиране.

Отстраняване на неизправности

Телевизорът не може да инсталира сателита, който искам

- Проверете ориентацията на сателитната антена.
- Проверете настройката за LNB конвертора, който използвате за този сателит.
- Проверете зададения "Вид на връзката" в настройките за инсталиране на сателита.
- Нулирайте всички сателитни настройки, ако се объркате кои настройки сте променили.

В **Помощ** натиснете **≡ Списък** и вижте **Инсталиране на сателити** за повече информация.

Приемането на сателитен канал е лошо

- Проверете ориентацията на сателитната антена.

Понякога приемането е лошо

- Проверете дали сателитната антена е монтирана стабилно. Възможно е да е изместена от силен вятър.
- Валежите от сняг и дъжд може да влошат качеството на сигнала.

3D

Какво ви трябва

Това е Easy 3D телевизор.



За да гледате 3D, трябва:

- да превключите на телевизионен канал, който излъчва програми в 3D
- да вземете под наем филм във формат 3D от онлайн видео магазин със Smart TV
- да гледате филм във формат 3D от 3D Blu-ray диск, USB устройство или компютър

В комплекта влизат четири чифта пасивни 3D очила. За допълнителен чифт очила поръчайте пасивни 3D очила Philips PTA417 или PTA426 (продават се отделно). Може да не се поддържат други 3D очила.

Вашите 3D очила

Пасивни 3D очила PTA417

За да гледате 3D картина на телевизора, просто си сложете 3D очилата.

Препоръчвана височина на гледане

За най-добро качество на картината, когато гледате с пасивни 3D очила, очите ви трябва да са на нивото на центъра на екрана.

Гледане на 3D

Превключване към 3D

Първия път, когато телевизорът открие 3D сигнал, можете да зададете предпочитанията си как да става превключването към 3D в бъдеще.

За автоматично превключване към 3D, изберете

Автоматично.

Ако искате първо да бъдете уведомявани, изберете

Уведоми.

Ако искате да се превключва към 3D, изберете **Без 3D**.

По-късно можете да промените тази настройка в менюто "3D".

За да отворите менюто "3D", натиснете **3D** и изберете **Превключване към 3D**, за да зададете предпочитанията си.



Стартиране на 3D

Когато телевизорът превключи към 3D или покаже съобщение за открит 3D сигнал, включете активните 3D очила и ги сложете.

Ако телевизорът не открива 3D сигнала (липсва етикетът на 3D сигнала), 3D програмата се показва като двоен образ на екрана. За да превключите към 3D, натиснете **3D** и изберете **Едно до друго** или **Едно под друго**, в зависимост от положението на двойния образ.

Спиране на 3D

За да престанете да гледате 3D, натиснете **III OPTIONS**, изберете **3D дълбочина** и изберете **Изкл.**

Режимът 3D превключва към 2D, когато превключите към друг канал или към свързано устройство.

2D-3D конвертиране

Можете да конвертирате всяка 2D програма, за да я гледате в 3D.

За да конвертирате 2D програма към 3D, натиснете **3D**, изберете **2D-3D конвертиране** и потвърдете с **OK**.

За да спрете конвертирането от 2D в 3D, натиснете **III OPTIONS**, изберете **3D дълбочина** и изберете **Изкл.** или превключете към друго действие в менюто "Начало". Конвертирането няма да спре, ако превключите на друг телевизионен канал.

3D дълбочина

Можете да променят дълбочината на 3D - за по-слаб или по-силен 3D ефект.

За да промените дълбочината на 3D, натиснете **III OPTIONS** и изберете **3D дълбочина**. Изберете **Изкл.** (без 3D), **Намал.** (по-малка 3D дълбочина), **Нормална** (оптимално 3D качество) или **Увел.** (по-голяма 3D дълбочина).

Триизмерно изживяване

При 3D изживяването можете да намалите трептенето на екрана, за да улесните гледането на 3D съдържание. За да промените намаляването на трептенето, натиснете **III OPTIONS**, изберете **3D изживяване** и изберете **Максимална чистота** (колкото по-силен е 3D ефектът, толкова по-силено е трептенето) или **Без трептене** (колкото по-слабо е трептенето, толкова по-малка е умората).

Оптимално гледане на 3D

За оптимално изживяване при гледането на 3D, препоръчваме:

- да седнете на разстояние от телевизора поне 3 пъти колкото височината на телевизионния екран, но не повече от 6 метра.

- да избягвате неонов осветление (като TL люминесцентни лампи и някои енергоспестяващи лампи, които работят с ниска честота) и директна слънчева светлина, които може да развалят 3D усещането.

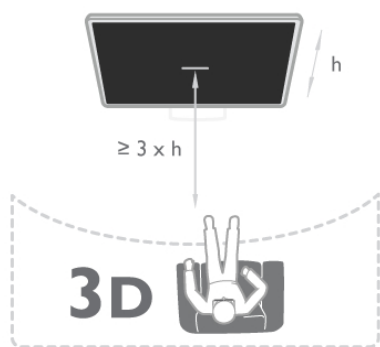

- Не използвайте химикали за почистване със съдържание на спирт, разтворител, повърхностно активни вещества или восък, бензен, разреждател, репелент за комари или лубрикант. Тези химикали може да причинят обезцветяване или пукнатини.

5.5

Предупреждение за здравето

- Ако вие или членове на вашето семейство страдате от епилепсия или фоточувствителна епилепсия, консултирайте се с лекар, преди да се изложите на въздействието на източници на импулсна светлина, бързо сменящи се образи или 3D изображения.
- За да избегнете дискомфорт като замаяване, главоболие или дезориентация, препоръчваме да избягвате гледането на 3D продължително време.

Ако почувствате какъвто и да е дискомфорт, спрете да гледате 3D и изчакайте, преди да се заемете с потенциално рискована дейност (например шофиране), докато симптомите изчезнат. Ако симптомите продължават, не гледайте 3D, преди да сте се консултирали с лекар.

- Родителите трябва да наблюдават децата си, докато гледат 3D, за да са сигурни, че не изпитват дискомфорт от рода на описаните по-горе. Не се препоръчва гледане на 3D от деца под 6-годишна възраст, тъй като тяхната зрителна система все още не е напълно развита.
- Не използвайте 3D очилата за каквито и да е други цели освен гледането на 3D телевизия.

5.6

Грижи за 3D очилата

- Не излагайте 3D очилата на директна слънчева светлина, топлина, огън или вода. Това може да причини повреда на продукта или пожар.
- Използвайте чиста мека кърпа (от микрофибър или памук) за почистване на лещите, за да ги предпазите от надраскване. Никога не пръскайте спрей за почистване директно върху 3D очилата. Това може да причини повреда в електрониката.
- Не изпускайте, не прегъвайте и не прилагайте сила върху лещите на 3D очилата.



Smart TV

Меню Начало

От менюто Начало можете да започнете всяко действие, което можете да извършите с телевизора.

Отворете меню "Начало", за да започнете да гледате телевизия или да пуснете диск на системата за домашно кино. Също така от меню "Начало" можете да отворите Smart TV, за да сърфирате из интернет, да заредите Skype или да отворите "Помощ", ако ви е нужна информация за това как се използва телевизорът.

Отваряне на менюто Начало

За да отворите меню "Начало", натиснете . Изберете действие с помощта на клавишите със стрелки и натиснете **ОК**, за да започнете действието. За да затворите меню "Начало", без да променят текущото действие, отново натиснете .



- Телевизор

Изберете **Телевизор** и натиснете **ОК**, за да гледате телевизионни канали.

- Сателит

Изберете **Сателит** и натиснете **ОК**, за да гледате сателитни канали (само за телевизори с вграден сателитен тунер).

- Smart TV

Изберете **Smart TV** и натиснете **ОК**, за да отворите началната страница на Smart TV.

- Източник

Изберете **Източник** и изберете свързано устройство от списъка под иконата. Натиснете **ОК**, за да превключите към избраното устройство.

- ТВ справочник

Изберете **ТВ справочник** и натиснете **ОК**, за да отворите списък на предаваните в момента и планираните телевизионни програми на вашите канали.

- Записи

Изберете **Записи** и натиснете **ОК**, за да отворите списъка с вашите записи (наличен само ако сте свързали USB твърд диск).

- Skype

Изберете **Skype**, за да правите безплатни видео повиквания.

- Настройка

Изберете **Настройка**, за да инсталирате канали или да регулирате всички настройки на телевизора.

- Помощ

Изберете **Помощ** и натиснете **ОК**, за да отворите екранната помощ. Може да потърсите тема в списък по азбучен ред.

Приложения от Smart TV

Какво ви трябва

За да използвате приложенията от Smart TV, трябва да свържете телевизора с маршрутизатор с високоскоростна връзка към интернет. Можете да използвате домашна мрежа, свързана към интернет. Не ви е необходим компютър.

В **Помощ** натиснете  **Списък** и вижте **Мрежа** за повече информация.

Съвет

За по-лесно въвеждане на текст или придвижване в интернет страница, можете да свържете към телевизора USB клавиатура и USB мишка. С USB мишката можете да се придвижвате само в интернет страници, но не и в страници на приложенията на Smart TV.

В **Помощ** натиснете  **Списък** и вижте **USB клавиатура** или **USB мишка** за повече информация.

Конфигуриране

Когато отворите Smart TV за първи път, трябва да конфигурирате връзката си. Прочетете правилата и условията и ги приемете, за да продължите. За да излезете от Smart TV, натиснете .

Регистриране

Регистрирайте се в Club Philips.

Изберете **Регистриране** и натиснете **ОК**.

Въведете вашия имейл адрес, изберете **Продължи** и натиснете **ОК**.

Потвърдете имейл адреса.

Родителски контрол

За да заключите приложения с възрастово ограничение "Възрастни 18+", включете родителския контрол на Smart TV, като изберете **Активиране** и после натиснете **ОК**.

Въведете PIN код за отключване по ваш избор.

Потвърдете вашия PIN код. Приложенията с възрастово ограничение "Възрастни 18+" сега са заключени.

За да отворите заключено приложение, изберете го и натиснете **ОК**. Телевизорът ще поиска да въведете вашия 4-цифрен код.

Преко конфигуриране

За да преко конфигурирате вашата връзка със Smart TV, изчистете интернет паметта на телевизора.

За да изчистите интернет паметта, натиснете **🏠**, изберете **⚙️ Настройка** и натиснете **OK**.
Изберете **Настройки на мрежата > Изчисти интернет паметта** и натиснете **OK**.

Начална страница на Smart TV

Началната страница на Smart TV е вашата връзка с интернет. Можете да наемате филми онлайн, да четете вестници, да гледате видео и да слушате музика, а също и да пазарувате онлайн, да отворите вашата страница в социална мрежа или да гледате телевизионни програми тогава, когато ви е удобно, с Online TV. За да направите това, отворите Приложения – интернет сайтове, пригодени за телевизора. Когато телевизорът ви е свързан към интернет, можете да отворите Smart TV.

Отваряне на Smart TV

За да отворите началната страница на Smart TV, натиснете **Smart TV**.

Или, можете да натиснете **🏠**, да изберете **Smart TV** и да натиснете **OK**.



Телевизорът се свързва към интернет и отваря началната страница на Smart TV. Това може да отнеме няколко секунди.



- 1 - Сега на вашия телевизор
- 2 - Вашите приложения
- 3 - Галерия на приложенията
- 4 - Интернет
- 5 - Препоръчвани приложения
- 6 - Търсене
- 7 - Цветни бутони за управление

Вашите приложения

Приложенията се стартират от началната страница на Smart TV. Ако в тази страница все още няма приложения, можете да добавите някои приложения от галерията на приложенията.

Списъкът на вашите приложения може да бъде дълъг няколко страници. Използвайте клавишите със стрелки, за да преминете към следващата или предишната страница. Или натиснете **CH+** (следваща страница) или **CH-** (предишна страница).

Галерия на приложенията

В галерията на приложенията ще намерите всички налични приложения.

Интернет

Приложението **Интернет** отваря интернет на вашия телевизор.

Всеки интернет сайт може да се отвори на телевизора, но повечето от тях не са пригодени за телевизионен екран.

- Някои добавки (например за разглеждане на страници или видео) не са налични на вашия телевизор.

- Интернет страниците се показват една по една и на цял екран.

Препоръчвани приложения

В този прозорец Philips предлага редица препоръчвани приложения за вашата страна, приложения за Online TV или подбор от филми, които можете да наемете от видео магазини. Може да ги изберете и отворите от прозореца "Препоръчвани приложения".

Търсене

С Търсене можете да търсите подходящи приложения в галерията на приложенията.

Въведете ключова дума в текстовото поле, изберете **Q** и натиснете **OK**, за да започнете търсенето. При търсенето можете да въведете имена, заглавия, жанрове и описателни ключови думи.

Или, можете да оставите текстовото поле празно и да намерите най-популярните търсения/ключови думи за даден диапазон от категории. Изберете ключова дума от списъка с намерените ключови думи и натиснете **OK**, за да търсите елементи по тази ключова дума.

В този списък с приложения от началната страница на Smart TV можете . . .

Премахване на приложение

За да премахнете приложение от началната страница на Smart TV, изберете иконата на това приложение и натиснете **🔴 Премахване**.

Преместване на приложение

За да преместите дадено приложение в списъка, изберете иконата на приложението, натиснете **🟢 Преместване** и използвайте клавишите със стрелки, за да промените мястото му в списъка.

Натиснете бутона **OK**, за да потвърдите позицията.

Заклучване на приложение

За да заключите дадено приложение, изберете иконата на това приложение и натиснете **🟡 Заклучване**.

Когато заключвате приложение, трябва да въведете 4-цифрения PIN код, който сте задали за родителски контрол, когато сте конфигурирали Smart TV. В списъка едно заключено приложение е отбелязано с катинар **🔒**.

За да отключите дадено приложение, изберете иконата на това приложение и натиснете **🟡 Отключване**. Трябва да въведете 4-цифрения PIN код, за да го отключите.

Обратна връзка за приложение

Изберете приложението и натиснете  **Обратна връзка**, за да изберете бутон "like" (харесвам) или "don't like" (не харесвам) и да изпратите предложението или забележка до нас. Може също да съобщите за неизправност на приложение.

Затваряне на Smart TV

За да затворите началната страница на Smart TV, натиснете  и изберете друго действие.

TP Vision Netherlands B.V. не носи отговорност за съдържанието и качеството на материалите, предоставяни от доставчиците на съдържание.

Използване на приложения

За да стартирате дадено приложение, първо трябва да го добавите към вашия списък с приложения в началната страница на Smart TV.

Може да добавяте приложения към вашия списък от галерията на приложенията.

Галерия на приложенията



В App gallery (Галерия на приложенията) можете да намерите всички налични приложения. Приложенията се показват в списъци по страни.

За да отворите галерията на приложенията, изберете нейната икона от началната страница на Smart TV и натиснете **OK**.



В галерията на приложенията използвайте клавишите със стрелки, за да избирате елементи от страницата.

За да видите приложенията, подредени по категории, натиснете  **Всички приложения**, изберете категория и натиснете **OK**.

За да видите приложенията от друга страна, натиснете  **Страна**, изберете страна и натиснете **OK**.

За да заключите дадено приложение, изберете иконата на това приложение и натиснете  **Заключване**. Когато заключвате приложение, трябва да въведете 4-цифрения PIN код, който сте задали за родителски контрол, когато сте конфигурирали Smart TV. В списъка едно заключено приложение е отбелязано с катинар .

За да отключите дадено приложение, изберете иконата на това приложение и натиснете  **Отключване**. Трябва да въведете 4-цифрения PIN код, за да го отключите.

За да се върнете към началната страница на Smart TV, натиснете  **LIST** или .

Добавяне на приложение към вашия списък

В галерията на приложенията, изберете иконата на приложението и натиснете **OK**.

Изберете **Добавяне** и натиснете **OK**.

Или, можете да изберете **Добавяне и преместване**, за да добавите приложението и веднага да го поставите на желаното място в списъка ви.

Стартиране на приложение

За да стартирате приложение, натиснете  и изберете **Smart TV**.

В началната страница изберете икона на приложение и натиснете **OK**.

В дадено приложение натиснете , за да се върнете 1 стъпка или страница назад.

Презареждане на страница на приложение

Ако страницата на дадено приложение не се зареди правилно, натиснете  **OPTIONS** и изберете

Презареждане, за да презаредите страницата.

Мащабиране

Може да мащабираме страницата на приложение.



За да мащабираме страницата, натиснете  **OPTIONS** и изберете **Мащабиране на страницата**.

Използвайте плъзгача, за да зададете коефициента на мащабиране.

Върнете се към нормалния изглед, като върнете плъзгача в старото положение.

Преглед на информацията за защита

Може да проверите нивото на защита на страницата на дадено приложение.

В страницата на приложението, натиснете  **OPTIONS** и изберете **Данни за сигурност**. Ако до анимацията на зареждане в долната част на екрана се вижда катинар  по време на зареждането на страницата, значи прехвърлянето е защитено.

Затваряне на приложение

За да затворите приложение и да се върнете в началната страница на Smart TV, натиснете **Smart TV**.

Приложения за видео под наем

С приложенията "Видео магазин" в Smart TV можете да вземете под наем любимия си филм от онлайн видео магазин. Можете да платите безопасно с вашата кредитна карта.



Вземане на филм под наем

1 - Отворете приложение Видео магазин от вашия списък с приложения или изберете препоръчвано видео от началната страница на Smart TV.

2 - Изберете филм.

3 - Платете онлайн.

4 - Изтеглете видеото.

5 - Започнете да гледате. Може да използвате бутоните  (Възпроизвеждане) и  (Пауза).

Повечето видео магазини искат да си създадете акаунт за влизане.

Поточно видео

С този телевизор можете да гледате филми под наем, изпратени в поточен видео формат. Филмът може да се гледа почти веднага. Когато видео магазинът използва поточно предаване на видео, може да ви е необходим USB твърд диск за запазване на буфер за видеото. Можете да правите пауза или да рестартирате филм под наем във формат поточно видео.

Ако сте свързали USB твърд диск, можете също да изтегляте филми под наем от видео магазини, които предлагат видео само за изтегляне. Можете да правите пауза или да рестартирате изтеглен филм под наем.

Направете справка във видео магазина за времето за използване на филмите под наем.

Интернет трафик

Изтеглянето на много филми или гледането на много поточно видео може да надхвърли месечния ви лимит за интернет трафик.

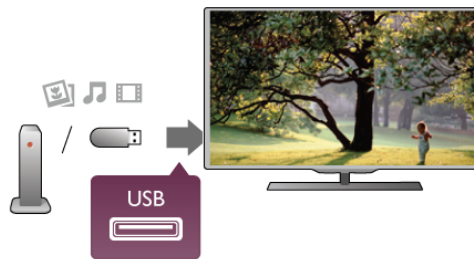

Онлайн телевизия

С приложението Online TV от началната страница на Smart TV* можете да гледате пропуснати телевизионни програми или да гледате телевизионни програми в удобно за вас време.

Отваряне на Online TV

За да отворите приложението Online TV, натиснете **↑** и изберете **Smart TV**.

В началната страница изберете иконата на **← Online TV** и натиснете **OK**.

Изберете програма на страницата и натиснете **OK**, за да започнете да гледате.

Може да използвате бутоните **▶** (Възпроизвеждане) и **||** (Пауза).

Списък по оператори

За да виждате програмите на Online TV, подредени по оператори, натиснете **■** **Всички оператори**. Изберете оператор и натиснете **OK**.

* Ако се предлага във вашия регион.

6.3

Видео, снимки и музика

От USB или мрежа

Може да разглеждате снимки или да възпроизвеждате музика и видеоклипове от свързано USB флаш устройство или USB твърд диск. Ако имате компютър в домашната си мрежа, можете да разглеждате и възпроизвеждате файлове от компютъра на телевизора.

От USB устройство

При включен телевизор, включете USB флаш устройството или USB твърдия диск в някой от USB съединителите. Телевизорът открива устройството и извежда списък на файловете.

Ако този списък не се появи автоматично, натиснете **SOURCE**, изберете **Преглеждане в USB** и натиснете **OK**.

Предупреждение

Ако се опитате да направите пауза или да запишете програма на свързан USB твърд диск, телевизорът ще поиска от вас да форматира USB твърдия диск. Това форматиране ще изтрие всички файлове на USB твърдия диск.

От компютър

Ако телевизорът и компютърът са в една и съща мрежа, телевизорът може да показва и възпроизвежда файлове, съхранявани на компютъра. Този телевизор използва SimplyShare протокол и е съвместим с други сертифицирани по SimplyShare устройства.

Трябва да инсталирате на компютъра си софтуер за мултимедиен сървър, например Twonky™, за да можете да споделяте файлове с телевизора. Телевизорът показва вашите файлове и папки по начина, по който са организирани в компютъра ви.

За да прегледате файловете на компютъра, натиснете **SOURCE**, изберете **Преглеждане в мрежата** и натиснете **OK**.

Лента с менюта и сортиране

При свързано USB устройство, телевизорът сортира файловете по вид. Придвигнете се до лентата на менюто и изберете вида файл, който търсите.

Ако преглеждате файлове на компютъра, можете да преглеждате файловете и папките само по начина, по който те са организирани в компютъра.

Лента с менюта

Придвигнете се до лентата на менюто и изберете вида файл, който искате да гледате или възпроизвеждате. Изберете **📷 Снимки**, **🎵 Музика** или **📺 Видео**. Или, можете да отворите екрана **📁 Папки** и да прегледате папките, за да намерите файла.

Сортиране

За да преглеждате вашите снимки по дата, месец, година или по име в азбучен ред, натиснете **■** **Сортиране**.



За да преглеждате вашата музика по албуми, изпълнители, жанр или по име в азбучен ред, натиснете **■** **Сортиране**. Видеоклиповете се подреждат по азбучен ред.

Разглеждане на снимки

За да разглеждате снимки, изберете **📷 Снимки** от лентата на менюто, изберете миниатюра на снимка и натиснете **OK**.

Ако има няколко снимки в една и съща папка, изберете снимка и натиснете  **Слайдшоу**, за да пуснете слайдшоу от всички снимки в тази папка.

За да преминете към следващата или предишната снимка, натиснете **СН+** или **СН-**.

за да спрете слайдшоуто или да затворите снимката, натиснете  **LIST** или  (Стоп).

По време на слайдшоуто можете да възпроизвеждате музика.

Пуснете слайдшоуто, след като сте пуснали музиката.

1 - Изберете песен или папка с песни и натиснете **ОК**.

2 - Натиснете  **LIST** и изберете  **Снимки**.

3 - Изберете снимка или папка със снимки и натиснете  **Слайдшоу**.

Информация

За да видите информация за дадена снимка (размер, дата на създаване, път до файла и т. н.), изберете снимката и натиснете  **INFO**.

Натиснете този бутон отново, за да скриете информацията.

Опции

Натиснете  **OPTIONS**.

- **Разбъркване**

Показва вашите снимки в случаен ред.

- **Повторение**

Възпроизвежда слайдшоуто без прекъсване.

- **Скорост на слайдшоуто**

Задава скоростта на слайдшоуто.

- **Преход на слайдшоуто**

Задава стила на преходите между снимките.

За да затворите **Преглеждане в USB** или **Преглеждане в мрежата**, натиснете  и изберете друго действие.



Пускайте музика



За да възпроизвеждате музика, изберете  **Музика** от лентата на менюто, изберете песен и натиснете **ОК**.

Ако в една и съща папка има няколко песни, натиснете  **Пусни всички** - за възпроизвеждане на всички песни от папката.



За да преминете към следващата или предишната песен, натиснете **СН+** или **СН-**.

За да направите пауза при възпроизвеждане на музика, натиснете **ОК**. Натиснете **ОК** отново, за да продължите.

Може да прескочите 10 секунди от музиката напред или назад, като натиснете  или .

За да пренавиете или да преминете бързо напред, натиснете  или . Натиснете тези бутони няколко пъти, за да ускорите 2, 4, 8, 16, 32 пъти.

За да прекратите възпроизвеждането на музика, натиснете  (Стоп).

Ако натиснете  **LIST** или , възпроизвеждането на музиката продължава.

Информация

За да видите информация за дадена песен (заглавие, изпълнител, продължителност и т. н.), изберете песента и натиснете  **INFO**.

Натиснете този бутон отново, за да скриете информацията.

Опции

Натиснете  **OPTIONS**.

- **Разбъркване**

Възпроизвежда вашата музика в случаен ред.

- **Повторение**

Възпроизвежда песните еднократно или непрекъснато.

Изключване на екрана

Ако само слушате музика, можете да изключите екрана на телевизора за икономия на енергия.

За да изключите екрана, натиснете  **OPTIONS**, изберете

 **Еко настройки** от лентата на менюто, изберете

Изключване на екрана и натиснете **ОК**. За да включите екрана отново, натиснете произволен бутон на дистанционното управление.

За да затворите **Преглеждане в USB** или **Преглеждане в мрежата**, натиснете  и изберете друго действие.



Възпроизвеждане на видео



За да възпроизвеждате видео, изберете  **Видео** от лентата на менюто, изберете видео и натиснете **ОК**.

Ако в една и съща папка има няколко видео файла, натиснете  **Пусни всички** - за възпроизвеждане на всички видео файлове от папката.

За да преминете към следващия или предишния видео файл, натиснете **СН+** или **СН-**.

За да направите пауза във възпроизвеждането, натиснете **ОК**. Натиснете **ОК** отново, за да продължите.

За да прескочите 10 секунди напред или назад във видео файла, натиснете  или .

За да пренавиете или да преминете бързо напред, натиснете  или . Натиснете тези бутони няколко пъти, за да ускорите 2, 4, 8, 16, 32 пъти.

За да прекратите възпроизвеждането на видео, натиснете  (Стоп).

Информация

За да видите информация за видео файла (положение на възпроизвеждащата глава, продължителност, заглавие, дата и т. н.), изберете видео файла и натиснете  **INFO**.

Натиснете този бутон отново, за да скриете информацията.

Опции

Натиснете  **OPTIONS**.

- **Субтитри**

Ако има субтитри, можете да ги включвате **Вкл.**, изключвате **Изкл.** или **Включвате при спрял звук**.

- **Разбъркване**

Вашите видео файлове се възпроизвеждат в случаен ред.

- **Повторение**

Видео файловете се възпроизвеждат еднократно или непрекъснато.

- **DivX® VOD**

Отваря регистрацията за DivX.

За да затворите **Преглеждане в USB** или **Преглеждане в мрежата**, натиснете  и изберете друго действие.

DivX® VOD

Този телевизор е DivX Certified® и може да възпроизвежда DivX видео по заявка.

За да възпроизведате DivX "видео по заявка" (VOD) от видео магазин или от компютъра, първо трябва да активирате DivX VOD на телевизора. Активирането на DivX VOD на телевизора е бесплатно.

Регистриране

Ако телевизорът все още не е активиран, когато започнете да възпроизвеждате DivX видео под наем, той ще ви покаже кода за регистрация за DivX, с който да активирате телевизора.

За да извършите регистрирането, следвайте тези стъпки.

- 1 - Когато телевизорът покаже 8- или 10-цифрения код за регистрация, запишете си този код и отидете на адрес <http://vod.divx.com> от компютъра
- 2 - Изтеглете и инсталирайте на компютъра си софтуера за DivX плейъра.
- 3 - Стартирайте софтуера за DivX плейъра и създайте DivX акаунт (VOD > Create a DivX Account . . . /VOD > Създаване на DivX акаунт . . . /)
- 4 - В DivX плейъра, регистрирайте телевизора с кода за регистрация (VOD > Register a DivX Certified Device . . . /VOD > Регистриране на DivX Certified устройство . . . /)
- 5 - Когато бъдете подканени, изтеглете и запишете видеото за регистриране.
- 6 - Прехвърлете видеото за регистриране на телевизора. За тази цел можете да използвате USB флаш устройство или вашата мрежова връзка.
- 7 - Пуснете видеото за регистриране на телевизора си. Това приключва регистрацията и активира DivX на телевизора ви.

За подробна поддръжка посетете уеб сайта на DivX.

Дерегистриране

Можете да дерегистрирате телевизора си и да деактивирате възпроизвеждането на DivX видео по заявка. За дерегистриране, натиснете **SOURCE**, изберете **Преглеждане в USB** и натиснете **OK**. Натиснете **III OPTIONS**, изберете **DivX® VOD** и натиснете **OK**.

DivX®, DivX Certified® и съответните емблеми са търговски марки на Rovi Corporation или нейни поделения и се използват по лиценз.

ЗА DIVX ВИДЕО: DivX® представлява цифров формат за видео, създаден от DivX, LLC – поделение на Rovi Corporation.

Това устройство е официално сертифицирано - DivX Certified®, за възпроизвеждане на DivX видео. Посетете divx.com за повече информация и софтуерни инструменти за конвертиране на вашите файлове във видео формат DivX.

ЗА DIVX ВИДЕО ПО ЗАЯВКА: Това DivX Certified® устройство трябва да бъде регистрирано, за да възпроизвежда закупените филми DivX "видео по заявка" (Video-on-Demand, VOD). За да получите вашия код за регистрация, намерете раздел DivX видео по заявка в менюто за настройка на вашето устройство. Отидете на vod.divx.com за повече информация как да направите своята регистрация.

6.4

Pause TV

Когато гледате предаване от цифров телевизионен канал, можете да направите пауза в предаването и да продължите по-късно. През това време можете да отговорите на телефонно обаждане или да си починете. Междувременно предаването се буферира (не се записва) на USB твърдия диск. Можете да направите пауза в предаването за максимум 90 минути.

Пауза в предаване

За да направите пауза в ТВ предаване, натиснете **II** (Пауза). На екрана за кратко се появява лента за напредъка.

Да се покаже лентата за напредъка, натиснете отново **II** (Пауза).

За да продължите гледането, натиснете **▶** (Пусни).

За да превключите отново към ТВ предаването, натиснете **■** (Стоп).



В момента, в който превключите към цифров канал, USB твърдият диск започва да съхранява предаването. Когато превключите към друг цифров канал, започва да се съхранява предаването на новия канал, а предаването на предишния се изчиства. Когато превключите към свързано устройство (Blu-ray плейър или цифров приемник) USB твърдият диск престава да съхранява и предаването се изчиства. Също така, когато превключите телевизора в режим на готовност, съхраненото предаване се изчиства. Докато записвате програма на USB твърдият диск, не можете да направите пауза в предаването.

Незабавно повторение

Докато гледате предаване от цифров телевизионен канал, лесно можете да направите незабавно повторение на предаването.

За повторение на последните 10 секунди от предаването, натиснете **II** (Пауза) и натиснете **◀** (Наляво).

Можете да натиснете **◀** неколккратно, докато стигнете до началото на записаното предаване или до максималния период от време.

Лента за напредъка

С лентата за напредъка на екрана, натиснете ◀◀ (Пренавиване назад) или натиснете ▶▶ (Напред), за да изберете откъде искате да започнете да гледате записаното предаване. Натиснете тези бутони неколккратно, за да промените скоростта им.

Специфична настройка

Звукът от звуковите описания (коментарите) за хора с увредено зрение липсва при възпроизвеждане в Pause TV или запис.

В **Помощ** натиснете ≡ **Списък** и потърсете **USB твърд диск, инсталиране**, за да инсталирате Pause TV.

6.5 Запис

Запис на програма

Ако към телевизора е свързан и форматиран USB твърд диск и телевизорът приема информация за електронния ТВ справочник, можете да запишете цифрово телевизионно предаване.

В **Помощ** натиснете ≡ **Списък** и потърсете **USB твърд диск, инсталиране**, за да инсталирате USB твърд диск.

Запишете сега

За да запишете програмата, която гледате, натиснете ● (Запис) на дистанционното управление.



Ако приемате информация за ТВ справочника от интернет, можете да настроите времето за край на записа в изскачания прозорец, преди да потвърдите записа. Ако получавате информация за ТВ справочника от цифровия оператор, записът започва веднага. Може да настроите времето за край на записа в списъка със записи. Вижте по-долу.

За да спрете записването незабавно, натиснете ■ (Стоп).

Програмиране на запис

Можете да програмирате записване на предстояща програма - в същия ден или след няколко (максимум 8 дни напред).

1 - За да програмирате запис, натиснете **Guide** (Справочник).

На страницата на справочника на програмите, изберете канала и програмата, която искате да запишете. Можете да въведете номера на канала, за да прескочите на него в списъка.

Натиснете ▶ (надясно) или ◀ (наляво), за да превъртите през програмите на даден канал.

За да промените датата в списъка, натиснете ≡ **OPTIONS** и изберете **Избор на ден**. В списъка изберете желанния ден и натиснете **OK**. Ако ТВ справочникът постъпва от интернет, можете да изберете датата в горната част на страницата и да натиснете **OK**.

2 - След като сте маркирали програмата, натиснете **Запис** или натиснете **OPTIONS** и изберете **Запис**.

Телевизорът добавя определен буфер за време в края на програмата. Можете да добавите и допълнителен буфер, ако е необходимо.

3 - Изберете **График** и натиснете **OK**. Програмата е включена в графика за записване. Ако бъдат зададени припокриващи се във времето записи, автоматично се показва предупреждение.

Ако програмирате запис на програма във ваше отсъствие, не забравяйте да оставите телевизора включен в режим на готовност и USB твърдия диск – включен.

Списък със записи

За да видите списъка със записи и програмирани записи, натиснете 🏠, изберете 📺 **Записи** и натиснете **OK**. От този списък можете да изберете запис, който да гледате, да премахнете записани програми, да настроите времето за край на текущ запис или да проверите свободното място на диска. Също в този списък, ако ТВ справочникът постъпва от интернет, можете да програмирате запис, за който сами задавате времето за начало и за край – запис в предварително определен интервал от време, несвързан с програмата. За да зададете запис в определено време, изберете **Програмиране на запис** в горната част на страницата и натиснете **OK**. Задайте канала, датата и интервала от време. За да потвърдите записа, изберете **Програмиране** и натиснете **OK**.

Изтриване на програмиран запис

За да премахнете програмиран запис, изберете предстоящия запис от списъка и натиснете **OK**. Или, можете да изберете програмирания запис, да натиснете ≡ **OPTIONS** и да изберете **Отказ от запис**.

Специфична настройка

- Докато записвате програма, можете да гледате вече записана програма.
- Докато записвате, не можете да превключвате телевизионни канали.
- Докато записвате, не можете да направите пауза в ТВ предаване.
- За функцията "Запис", операторите се нуждаят от точно сверен часовник. Ако промените ръчно датата и часа на телевизора, записването може да е неуспешно.
- Звукът от звуковите описания (коментарите) за хора с увредено зрение не може да бъде записван.

В **Помощ** натиснете ≡ **Списък** и потърсете **Гледане на запис**, за да гледате и управлявате вашите записи.

Гледане на запис

За да гледате запис, натиснете 🏠, изберете 📺 **Записи** и натиснете **OK**.

В списъка изберете запис и натиснете ▶ (Възпроизвеждане), за да започне възпроизвеждането.

Може да използвате клавишите ►► (Напред), ◀◀ (Пренавиване), || (Пауза) или ■ (Стоп) на дистанционното управление.



Изтекъл запис

Възможно е операторите да ограничават броя дни, през които записът може да се гледа. Записът в списъка може да показва броя дни, оставащи до неговото изтичане.

Неуспешен запис

Ако програмираният запис е бил забранен от оператора или ако изтеглянето е прекъснало, записът се маркира като **Неуспешен**.

Изтриване на запис

За да изтриете направен запис, изберете този запис от списъка, натиснете **OPTIONS** и изберете **Изтриване на запис**.

В **Помощ** натиснете **Списък** и вижте **Запис на програма** за повече информация.

6.6

Приложение MyRemote

За приложението MyRemote

Изтеглете **приложението MyRemote** на вашия смартфон или таблет. MyRemote ще превърне смартфона или таблета ви в пълно дистанционно управление за телевизора.



С приложението MyRemote можете също да изпращате мултимедийни файлове (снимки, музика и видеоклипове) от смартфона или компютъра към телевизора. Изберете файлове от вашия смартфон или таблет и се забавлявайте със снимките от компютъра си на големия екран на телевизора или слушайте музика от компютъра през високоговорителите на системата за домашно кино Philips*. Контролът е във ваши ръце, чрез вашето мобилно устройство.

Ако имате таблет, можете да отворите ТВ справочника, да прегледате графика на предаванията и да прочетете информация за тях. Можете да докоснете програма, за да включите телевизора директно на този канал.

Безплатно е

Инсталирането на приложението MyRemote във вашия смартфон или таблет е безплатно.

Езици

Приложението MyRemote поддържа следните езици: английски, немски, френски, италиански, испански, португалски, холандски и руски.

Ако езикът, който сте задали на вашето мобилно устройство, не е един от тях, езикът на MyRemote се сменя на английски.

* Можете да проверите съвместимостта на MyRemote с вашия продукт Philips на уеб страницата за поддръжка на вашия продукт на адрес www.philips.com/support. Освен се уверете, че продуктът ви е надграден с най-новият софтуер.

Какво ви е необходимо

Домашна мрежа

Вашият телевизор, смартфон, таблет и компютър трябва да са свързани към домашната ви мрежа, за да можете да използвате приложението MyRemote.

За да свържете телевизора с домашната си мрежа . . .

- 1 - Свържете вашия мрежов маршрутизатор към интернет, ако не е свързан (високоскоростна интернет връзка).
- 2 - Свържете телевизора към мрежовия маршрутизатор – безжично или с кабел.

В **Помощ**, натиснете **Списък** и вижте **Мрежа, безжична** или **Мрежа, кабелна** за повече информация.



Софтуер за мултимедийни сървъри



Ако искате да разглеждате снимки или да пускате музика и видео от компютъра на телевизора, ще трябва да инсталирате на компютъра си софтуер за мултимедийен сървър и да настроите този софтуер да споделя файлове в домашната ви мрежа. Този телевизор използва SimplyShare протокол и е съвместим с други сертифицирани по SimplyShare устройства.

В **Помощ**, натиснете **Списък** и в SimplyShare, **държани мултимедийни сървъри** вижте списъка със софтуерни продукти за мултимедийен сървър, съвместими с вашия телевизор.

Възпроизвеждащо устройство на цифрова мултимедия – DMR

Ако вашите мултимедийни файлове не се възпроизвеждат на телевизора, проверете дали **възпроизвеждащото устройство на цифрова мултимедия (DMR)** е включено. В настройките по подразбиране DMR е Зададено като "включено".

За да проверите дали DMR е включено . . .

1 - Натиснете  и изберете  **Настройка** и натиснете **ОК**.

2 - Изберете **Настройки на мрежата** и натиснете **ОК**.

3 - Изберете **Възпроизвеждащо устройство на цифрова мултимедия – DMR** и натиснете **ОК**.



4 - Изберете **Вкл.** и натиснете **ОК**.

5 - Натиснете  няколко пъти, ако е необходимо, за да затворите това меню.

Име на телевизора в мрежата

Ако в домашната ви мрежа има няколко телевизора, можете да преименувате телевизора в "Настройки на мрежата".

За да преименувате телевизора . . .

1 - Натиснете  и изберете  **Настройка** и натиснете **ОК**.

2 - Изберете **Настройки на мрежата** и натиснете **ОК**.

3 - Изберете **Име на телевизора в мрежата** и натиснете **ОК**, за да се покаже текущото име. Можете да използвате клавиатурата на дистанционното управление, за да промените името на телевизора в мрежата.

4 - Изберете **Готово** и натиснете **ОК**, когато сте готови.

5 - Натиснете  няколко пъти, ако е необходимо, за да затворите това меню.

Изтегляне на приложението

Приложението MyRemote се предлага за мобилни устройства с операционна система Apple iOS или Andriod.

Apple iPhone

За да изтеглите приложението на вашия iPhone, отидете в Apple App Store и потърсете приложението **Philips MyRemote**.



Apple iPad

За да изтеглите приложението на вашия iPad, отидете в Apple App Store и потърсете приложението **Philips MyRemote HD**.



Andriod

За да изтеглите приложението на вашето устройство с Andriod, отидете в Andriod Market и потърсете приложението **Philips MyRemote**.



Начално меню на MyRemote

Когато изтеглите приложението MyRemote, то ще се появи в началното меню на вашия смартфон или таблет. Докоснете иконата, за да отворите MyRemote.



В началното меню на MyRemote ще откриете следните функции . . .

- SimplyShare
- Net TV
- Control (Управление)

Ако имате таблет, ще откриете и . . .

- TV guide (ТВ справочник)

PHILIPS

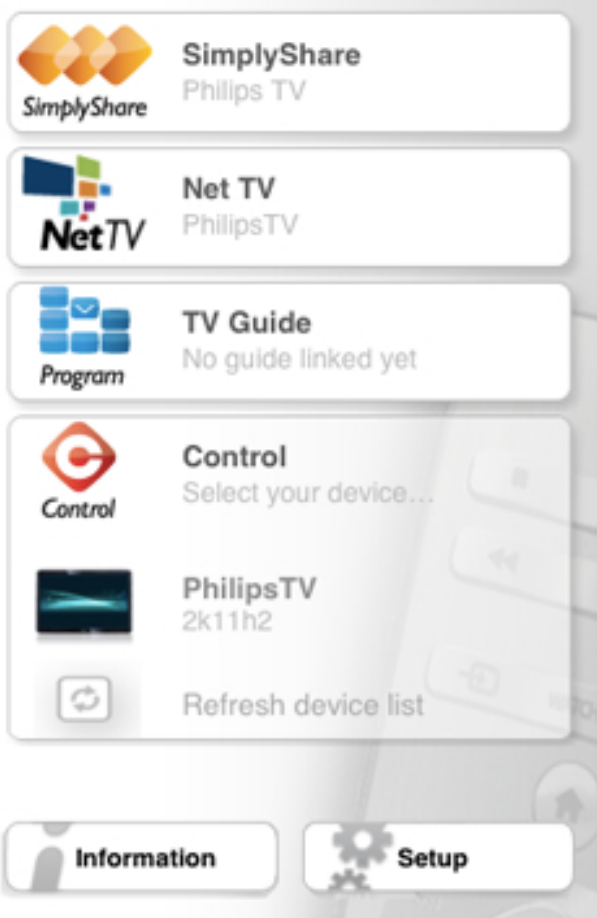

SimplyShare

Със **SimplyShare** можете да изпращате мултимедийни файлове (снимки, музика и видеоклипове) от едно към друго устройство в домашната ви мрежа.



За да отворите SimplyShare в приложението MyRemote, докоснете бутона **SimplyShare** в началното меню.

Избор на устройство, от което да се изпратят мултимедийни файлове

- 1 - Докоснете бялата лента най-горе, за да отворите списъка с достъпни устройства.
- 2 - Докоснете устройство в списъка.

Избор на устройство, което да възпроизвежда мултимедийните файлове

- 1 - Докоснете бялата лента най-долу, за да отворите списъка с достъпни устройства.
- 2 - Докоснете устройство в списъка.

Избор на мултимедийен файл

Можете да изберете вида мултимедийните файлове, които търсите: **Music (Музика)**, **Videos (Видео)** или **Photos (Снимки)**.

- 1 - Докоснете вида мултимедийните файлове, които търсите.
- 2 - В списъка, докоснете песен, видеоклип или снимка, за да ги пуснете на избраното от вас устройство.

Съвместими мултимедийни формати

Вашият телевизор възпроизвежда богат набор от мултимедийни формати.

В **Помощ**, натиснете **≡ Списък** и във **Формати за възпроизвеждане** вижте списъка с файлови формати, съвместими с вашия телевизор.

Net TV

С бутона "Net TV" в началното меню на MyRemote можете да отворите Net TV/Smart TV на телевизора.



За да отворите Net TV/Smart TV на телевизора, докоснете бутона **Net TV** в началното меню на MyRemote.

Можете да използвате дистанционното управление на приложението MyRemote, за да преглеждате страниците. С клавиатурата на MyRemote можете лесно да въвеждате текст на екрана на телевизора.

TV guide (ТВ справочник)

Ако имате таблет, можете да отворите ТВ справочника на телевизора на таблета си. Можете да прегледате графика на предаванията и да прочетете информация за тях. Можете да докоснете програма, за да включите телевизора директно на този канал.



За да отворите ТВ справочника, докоснете бутона "TV guide" (ТВ справочник) в началното меню на MyRemote. Когато докоснете бутона "TV guide" (ТВ справочник) за първи път, ще бъдете подканени да свържете таблета и телевизора.

Подготовка

Преди да свържете таблета и телевизора, проверете дали ТВ справочникът е актуализиран от интернет.

- 1 - Натиснете **🏠** и изберете **⚙️ Настройка** и натиснете **OK**.
- 2 - Изберете **TV settings (ТВ настройки) > General settings (Общи настройки) > TV guide (ТВ справочник)**.

3 - Изберете **From the Internet (От интернет)** и натиснете **ОК**.

4 - Натиснете ↵ няколко пъти, ако е необходимо, за да затворите това меню.

Свързване с телевизора

За да свържете таблета с ТВ справочника на телевизора . . .

1 - Натиснете **GUIDE** на дистанционното управление, за да отворите ТВ справочника на телевизора.

2 - Натиснете бутона  (жълтия бутон), за да отворите списъка с открити мобилни устройства.

3 - Изберете устройството в списъка и натиснете **ОК**, за да видите кода за свързване.

4 - На таблета, стартирайте приложението MyRemote и докоснете бутона **Setup (Настройка)** в началното меню.

5 - Докоснете **TV guide (ТВ справочник)**.

6 - Въведете кода за свързване.

Управление

С бутона **Control (Управление)** в началното меню на MyRemote ще превърнете своя смартфон или таблет в пълно дистанционно управление за телевизора.



Control

Докоснете бутона **Control (Управление)**, за да изберете вашия телевизор (или плейър на Blu-ray дискове или система за домашно кино Philips) за управление.

Докоснете иконата на устройството, за да се покаже неговото дистанционно управление.

Бъдещи актуализации

Следете софтуерните актуализации за приложението MyRemote в магазините за приложения.

В една от следващите актуализации ще бъде включена функцията **Wi-Fi smart screen**. С нея ще можете да прехвърляте предавания от цифрови телевизионни канали на вашия смартфон или таблет.

Skype

Какво е Skype?

Със **Skype™** можете да извършвате безплатни видео повиквания от телевизора. Може да виждате и разговаряте с ваши приятели по целия свят. Може да разговаряте с вашите приятели, като ги виждате на големия екран на телевизора.



За да извършите видео повикване по Skype, са ви необходими отделно продаваната телевизионна камера **Philips PTA317** с вграден микрофон и добра връзка към интернет.

Преди да инсталирате Skype, телевизорът трябва да бъде свързан с интернет. Може да свържете телевизора или безжично, или с кабел.

В **Помощ** натиснете **≡** **Списък** и потърсете **Мрежа, безжична**, за да свържете телевизора към вашата домашна мрежа и към интернет.

Профил в Skype

За да използвате Skype, трябва да създадете профил в Skype за себе си или за вашето семейство. Може да създадете нов профил за Skype от телевизора или от компютъра си.

Skype кредит или абонаменти за Skype

Със Skype, при ниска цена, можете да се обажда на телефони или мобилни телефони. От компютъра си можете да закупите Skype кредит или да си направите абонамент за Skype на адрес www.skype.com

Инсталиране на камерата

Свържете кабела на телевизионната камера към една от USB връзките от страни или на гърба на телевизора. Огънете малката щипка, както е показано на илюстрацията по-долу, и поставете камерата отгоре на телевизора.

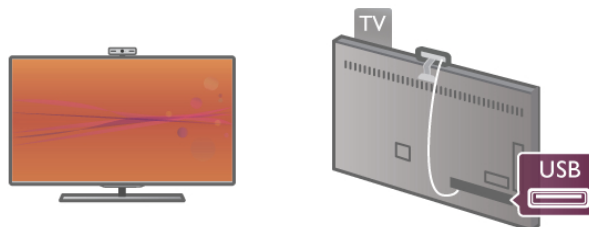

Насочете камерата към мястото, на което обикновено седите. В настройките на Skype можете да изпробвате камерата, да проверите нейния ъгъл на гледане или да зададете коефициента на мащабиране.

Може да разположите камерата където пожелаете, но е препоръчително тя да е далече от високоговорителите на телевизора.

Ако телевизионната камера не е свързана, Skype няма да се зареди.

Вписване - нов профил

Когато телевизорът е свързан към интернет и телевизионната камера е поставена на мястото си, можете да стартирате Skype на телевизора.

За да отворите страницата за вписване в Skype, натиснете **🏠**, за да отворите меню "Начало", изберете **Skype** и натиснете **OK**.

Въведете вашето **Skype име** и **парола**, изберете **Вписване** и натиснете **OK**. На екрана се отваря менюто на Skype.

Забравили сте вашето Skype име или парола?

Стартирайте Skype на компютъра си, за да получите временна парола от Skype.

Създаване на нов профил

Ако все още нямате Skype име и парола, можете да създадете нов профил в страницата за вписване, от телевизора.

1 - На страницата за вписване изберете **Нов профил** и натиснете **OK**.

2 - Създайте вашия нов профил.

- **Име и фамилия**

Въведете вашите име и фамилия.

- **Skype име**

Въведете име, което ще бъде вашето Skype име. Това име ще се показва в списъците с контакти на другите абонати на Skype. Skype името трябва да започва с буква - главна или малка, трябва да е от 6 до 32 знака и може да съдържа цифри. Skype името не може да съдържа интервали.

- **Парола**

Въведете вашата парола. Тя трябва да е от 6 до 20 знака и да съдържа поне една буква или една цифра. Паролата не може да съдържа специални символи, като знак за търговска марка, водещ символ или знак за евро, и не може да съдържа интервали.

- **Имейл**

Въведете вашия имейл адрес.

3 - Прочетете и приемете **Условията за ползване** на Skype.

4 - Ако вашият нов профил е приет, вие сте вписани.

Може да редактирате или попълните вашия **Skype профил** от компютъра си. Стартирайте Skype на компютъра, впишете се с вашето Skype име и парола и отворете Skype профила си. Можете да промените снимката за вашия профил, да добавите съобщение за настройка или да зададете настройки за поверителност.

Без спешни повиквания



Без спешни повиквания - Skype не замества телефона ви и не може да се използва за избиране на номера за спешни случаи.

7.3

Абонати

Страница с абонати

В страницата  **Абонати** можете да намерите вашия списък с абонати на Skype. Абонатите са показани с тяхното Skype име. На тази страница можете да добавяте, блокирате или изтривате абонати. Може да показвате подробни данни за абонатите или да показвате хронологията на разговорите, които сте провеждали с този абонат.

Информация за абонат

За да видите подробни данни за даден абонат, изберете този абонат и натиснете  **INFO**.

Хронология

За да видите разговорите, които сте провеждали с даден абонат, натиснете  **Хронология**.

Когато се впишете с друг Skype профил на този телевизор, хронологията за всички абонати, свързани с вашия профил, се изчиства.

Онлайн състояние

За да разберете дали даден абонат е онлайн, проверете иконата за онлайн състояние до Skype името на абоната. Подобно на останалите потребители, и вашето онлайн състояние се вижда на техните страници с абонати. Подобно на останалите потребители, и вие можете да промените вашето онлайн състояние.

1 - В страницата с абонати натиснете  **OPTIONS** и изберете **Онлайн състояние**.

2 - От списъка изберете състояние и натиснете **OK**.

Всеки път, когато включвате телевизора, вашето състояние се връща в **Онлайн**.



- **Онлайн**

Това е обичайната ви настройка, когато се вписвате в Skype. Вашите абонати могат да видят, че сте онлайн и могат да се свържат с вас.



- **Отсъстващ**

Вашите абонати могат да видят, че сте онлайн, но не гледате непременно телевизора. Вашите абонати все още могат да се опитат да ви повикат.



- **Не безпокойте**

Вашите абонати могат да видят, че сте онлайн, но не искате да бъдете безпокоени. Те могат да ви повикат, а вие ще бъдете уведомени със звуков сигнал.



- **Невидим**

За всички ваши абонати ще изглежда, че сте офлайн, но въпреки това можете да използвате Skype по обичайния начин. Може да използвате Skype, без да бъдете безпокоени от входящи повиквания.



- **Офлайн**

Показва се автоматично, когато не сте вписани в Skype. Може и сами да зададете вашето състояние като офлайн.



Телефонни или мобилни номера

Към вашия списък с абонати можете да добавяте и телефонни номера на стационарни или мобилни телефони. Такива абонати ще бъдат отбелязвани със следната икона.



Добавяне на абонат

Ако знаете Skype името или имейл адреса на ваш приятел, лесно можете да го добавите към вашия списък с абонати. Ако не знаете неговото Skype име или имейл адрес, можете да се опитате да го потърсите по име.

1 - От лентата на менюто изберете страницата  **Абонати**. Може да натиснете  **LIST** или , за да преминете към лентата на менюто.

2 - Натиснете  **Добавяне на абонат.**

3 - В текстовото поле въведете Skype име, имейл адрес или име. Използвайте клавиатурата на дистанционното управление, за да въведете текста.

4 - Изберете **Търсене** и натиснете **ОК**.

5 - Skype ще намери хората, които отговарят на вашето търсене. За да разберете дали сте избрали лицето, което сте търсили, натиснете  **INFO** за подробни данни за този абонат.

6 - Ако това е лицето, което търсите, изберете **Добави** и натиснете **ОК**.





Новодобавеният абонат трябва да приеме вашата заявка да добавите неговото или нейното име към вашия списък с абонати. Докато абонатът не приеме вашата заявка, новият абонат изглежда, че е офлайн.

Приемане на заявка от абонат

Други потребители на Skype могат да ви поканят да ви включат в техния списък с абонати. Вие ще бъдете уведомени за тяхната заявка, която можете да приемете или отклоните.

Блокиране на абонат

Може да блокирате всеки абонат на Skype да ви намира онлайн. Един блокиран абонат няма да може да се свърже с вас по Skype. Един блокиран абонат няма да бъде уведомен, в списъка с абонати на блокирания абонат винаги ще изглежда, че сте офлайн.

В страницата  **Абонати** изберете абонат и натиснете  **Блокирай абоната.**

По всяко време можете да деблокирате даден абонат. За да го деблокирате, изберете този абонат от списъка и натиснете  **Деблок. абоната.**



В списъка с абонати един блокиран абонат има следната икона.

За да видите списък с блокираните абонати, натиснете  **OPTIONS** и изберете **Блокирани абонати.**

За да деблокирате някого от списъка, изберете името му и натиснете **ОК**.



7.4

Повикване по Skype

Видео и гласово повикване

При Видео повикване може безплатно да разговаряте и да виждате вашите приятели на екрана на телевизора си.





Видео повикване

В страницата  **Абонати** изберете човека, на когото искате да се обадите, и след това изберете бутона  **Видео повикване** и натиснете **ОК**.

Ако той има свързана камера и приеме повикването, ще можете да го виждате на телевизора, на цял екран. Когато включите вашата камера, синият светодиоден индикатор светва. Можете да проверите какво вижда събеседникът ви в малкия екран на телевизора.

За да заглушите вашия микрофон по време на разговора, натиснете  **Заглуши.**

Може да изключите вашата камера, като натиснете  **Изключване на камерата.**

За да мащабирате и кадрирате камерата, натиснете  **Мащабиране**. Сега можете да натиснете  **Намали** или  **Увеличи**. Може да използвате стрелките, за да кадрирате камерата. Когато мащабирането и кадрирането ви удовлетворят, натиснете  **Задай мащаб**.

Може да завършите повикване, като изберете бутона **Прекр. разг.** и натиснете **ОК**.

Гласово повикване

Може да направите гласово повикване по Skype без видео, като изключите камерата.

За да направите повикване без видео, изберете абоната, после изберете бутона  **Гласово повикване** и натиснете **ОК**.

Може да заглушите вашия микрофон по време на разговора, като натиснете  **Заглуши**.

За да завършите гласовото повикване, изберете бутона **Прекр. разг.** и натиснете **ОК**.



По време на гласово повикване все още може да превключите към видео повикване. За да превключите към видео повикване, натиснете  **Включена камера**.

Друг абонат може да ви добави към гласово повикване с няколко участника. Вие не можете да добавяте допълнителни участници.

Камера и микрофон

Силата на звука от микрофона се задава автоматично в идеалната си стойност.

Можете да проверите вашата камера с вграден микрофон, за да видите дали работи.

Натиснете  **LIST**, за да преминете към лентата на менюто, изберете  **Настройки** от лентата на менюто и изберете **Тестване на камерата и микрофона**.

Повикване на телефони и мобилни телефони

Със Skype можете да извършвате повиквания до стационарни и мобилни телефони. За целта трябва да закупите Skype кредит от Skype на компютъра си. Може да закупите Skype кредит или да се абонирате за Skype.

Повикване на телефон

1 - Изберете  **Номератор** от лентата на менюто. Може да натиснете  **LIST**, за да преминете към лентата на менюто.

2 - Въведете телефонния номер с бутоните на дистанционното управление или наберете номера с помощта на номератора от екрана.

За да въведете + (плюс), натиснете  **+**.

За да въведете * (звездичка), натиснете  *****.

За да въведете # (диез), натиснете  **#**.

За да изтриете една цифра, натиснете  **Backspace**.

3 - Когато въведете целия номер, изберете бутона **Избери** и натиснете **ОК**, за да започне повикването.

Може да заглушите вашия микрофон по време на разговора, като натиснете  **Заглуши**.

Може да завършите телефонното повикване, като изберете бутона **Прекр. разг.** и натиснете **ОК**.

Списък с наскоро набраните телефони

Ако по-рано сте повиквали някои телефони по Skype, можете да изберете телефонен номер от списъка отляво на страницата.

За да изчистите избрания телефонен номер, натиснете  **Изтрий номера**.

За да добавите този телефонен номер към вашия списък с абонати, натиснете  **Добави в списъка**.

За да изчистите всички телефонни номера, натиснете  **Изчисти всички номера**.



Без спешни повиквания - Skype не замества телефона ви и не може да се използва за избиране на номера за спешни случаи.

Приемане на повикване

Когато сте се вписали в Skype и гледате телевизия, получавате уведомяване за входящо повикване със съобщение на екрана. Уведомяването казва кой се обажда и вие можете да приемете или да отклоните повикването. За да приемете повикването, изберете бутона **Отговори** в уведомяването и натиснете **ОК**.

За да откажете, изберете бутона **Отклони** и натиснете **ОК**.

Също така, заявки от нов абонат ще бъдат показани веднага.

Skype по време на филми под наем и Pause TV

Докато гледате филм под наем от оператор или видео магазин, или когато използвате Pause TV, приемането на повикване по Skype ще прекъсне филма или програмата в пауза.

За да продължите да гледате филма под наем, трябва да се върнете към видео магазина или оператора. Някои видео магазини и услуги не позволяват филмът да бъде рестартиран. Записаното предаване с Pause TV се губи.

Skype по време на запис

Докато записвате програма на свързан USB твърд диск, телевизорът ще ви уведоми, ако е имало входящо повикване, както и от кого е било. Телевизорът забранява повикванията по Skype по време на запис. Лесно можете да отговорите на повикването от страницата **Последни**, след като записът приключи.

Известяване

Освен за нормалните повиквания, можете да бъдете известявани и когато вашите абонати преминават в режим онлайн или офлайн. Можете да изключите тези известявания за абонатите на страницата  **Настройки**.

Последни повиквания

На страницата **Последни** можете да видите последните събития в Skype.

Най-последните събития в Skype се показват най-напред. Страницата показва кой е абонатът, типа на събитието – видео повикване или телефонно повикване и кога е възникнало.

Както при страницата с абонати, оттук можете да извършите видео повикване, гласово повикване или телефонно повикване до избран абонат.

История

Това, колко дълго събитията ви в Skype ще се съхраняват в списъка на хронологията, зависи от вашия брой абонати и от интензивността, с която използвате Skype.



Също така, ако се впишете с друг профил в Skype на този телевизор, хронологията на последните събития ще бъде изтрита.

Гласова поща



Ако някой ви се обади по Skype, но не можете да приемете повикването, той може да остави гласово съобщение във вашата гласова поща на Skype.

За да оставите съобщение в гласовата поща на абонати, трябва да конфигурирате гласовата поща на Skype на компютъра си.

Ако не сте конфигурирали гласовата си поща, но другият абонатът е конфигурирал своята, той може да остави гласова поща за вас.

На страницата  **Гласова поща** можете да възпроизведете съобщения от гласовата поща, които са били оставени за вас. Ако до иконата на гласовата поща в лентата на менюто е показано число, значи имате ново съобщение в гласовата поща –  **1**.

Възпроизвеждане на съобщения от гласовата поща

За да възпроизведете съобщение от гласовата поща, изберете иконата на гласовата поща  от лентата на менюто, изберете новото съобщение от списъка и натиснете **ОК**. Може да прослушате новото гласово съобщение колкото пъти искате. Когато обаче напуснете страницата  **Гласова поща**, всички прослушани гласови съобщения се изтриват от списъка.

Както при страницата с абонати, оттук можете да извършите видео повикване, гласово повикване или телефонно повикване до избран абонат.

7.5

Скуре кредит

В Скуре можете да закупите **Скуре кредит** или да си направите **абонамент за Скуре**. Ако имате Скуре кредит или абонамент за Скуре, можете да извършвате повиквания до стационарен или мобилен телефон от телевизора си.

Закупуване на Скуре кредит

За да закупите Скуре кредит или да се абонирате за Скуре, трябва да се впишете в Скуре от компютъра си.

Скуре кредитът, който закупите, ще бъде наличен, когато се впишете в Скуре от телевизора.

Количеството на кредитите или информацията за абонамента се показват на всяка страница, от която можете да правите телефонно повикване.

Изчерпан Скуре кредит

Ще бъдете уведомени, ако вашият кредит не е достатъчен, за да направите телефонно повикване.

7.6

Настройки на Скуре

Автоматично вписване

Може да настроите Скуре така, че да се вписвате автоматично, когато включите телевизора. Не е нужно да въвеждате вашето Скуре име или парола.

Придвижете се до лентата на менюто и изберете **Настройки**, за да отворите страницата "Настройки". Изберете **Автоматично вписване** и натиснете **ОК**, за да го активирате или деактивирате.

Известяване

Може да получавате или да блокирате известяването за онлайн състоянието на вашите абонати докато гледате телевизия.

Придвижете се до лентата на менюто и изберете **Настройки**, за да отворите страницата "Настройки". Изберете **Известяване** и натиснете **ОК**, за да го активирате или деактивирате.

Онлайн състояние

Може да променяте собственото си онлайн състояние.

Придвижете се до лентата на менюто и изберете **Настройки**, за да отворите страницата "Настройки". Изберете **Онлайн състояние** и после изберете онлайн състоянието, което искате да виждат вашите абонати, когато сте онлайн, и натиснете **ОК**.

Сила на звънене

Може да регулирате силата на звънене на Скуре .



Придвижете се до лентата на менюто и изберете **Настройки**, за да отворите страницата "Настройки". Изберете **Сила на звънене** и после регулирайте силата със стрелките нагоре и надолу.

Тестване на камерата и микрофона

Може да проверите дали вашите Скуре камера и микрофон работят. Също така можете да мащабирате и кадрирате картината на вашата камера до точно тази, която искате да виждат вашите абонати.

Придвижете се до лентата на менюто и изберете **Настройки**, за да отворите страницата "Настройки". Изберете **Тестване на камерата и микрофона**. Трябва да се вижда картината от камерата и когато говорите, силата на микрофона трябва да отразява вашия глас.

Мащабиране и кадриране на картината

- 1 - Натиснете  **Намали** или  **Увеличи**.
- 2 - Когато картината е мащабирана, можете да преместите кадъра на камерата нагоре, надолу, наляво или надясно, за да кадрирате картината точно. Използвайте стрелките на дистанционното управление за това преместване.
- 3 - Натиснете  **Задай мащаб**, когато сте готови.

Силата на микрофона се регулира автоматично.

Смяна на парола

Може да смените текущата си парола за Скуре и да въведете нова парола.

- 1 - Придвижете се до лентата на менюто и изберете **Настройки**, за да отворите страницата "Настройки".
- 2 - Изберете **Смяна на парола**.
- 3 - Изберете текстовото поле **Стара парола**, за да въведете вашата парола.
- 4 - Изберете текстовото поле **Нова парола** и въведете нова парола.
- 5 - Изберете текстовото поле **Повторете новата парола** и отново въведете нова парола.
- 6 - Натиснете **ОК**, за да изпратите новата парола за потвърждение.

7.7

Излизане

Придвижете се до лентата на менюто и изберете  **Настройки**, за да отворите страницата "Настройки".
Изберете **Отписване**, за да излезете от Skype на вашия телевизор.

7.8

Условия на ползване

Прочетете Условия за ползване на Skype на адрес www.skype.com/go/tou

Освен това, прочетете Правилата за поверителност на адрес www.skype.com/privacy

Игри

8.1

Играйте игра

Когато сте свързали към компютъра игрова конзола, можете да играете игри на телевизора.

Пускане на игра

Включете игровата конзола и натиснете , изберете иконата, която сте избрали за вашата игрова конзола (напр. "Игра" или "Плейър") и натиснете **OK**, за да започнете да виждате играта.



Идеална настройка за игри

За някои игри, при които се изисква както скорост, така и точност, задайте на телевизора идеалната настройка за **игри**, преди да започнете да играете.

Ако вашата игрова конзола е добавена като тип на устройството **Игра** в менюто "Източник" (списък на връзките), телевизорът автоматично се установява в идеалната настройка за **игри**.

Ако типът на вашата игрова конзола е зададен като **Плейър** и през по-голямата част от времето се използва като плейър на дискове, оставете типът на устройството да бъде зададен като **Плейър**.

За да зададете ръчно идеалната настройка телевизора . . .

- 1 - Натиснете , изберете  **Настройка** и натиснете **OK**.
- 2 - Изберете **ТВ настр. > Картина > Игра или компютър** и натиснете **OK**.
- 3 - Изберете **Игра** и натиснете **OK**.
- 4 - Натиснете , няколко пъти, ако е необходимо, за да затворите менюто. Не забравяйте да върнете настройката **Игра** или **компютър** в **Изкл.**, когато приключите играта.

В **Помощ** натиснете  **Списък** и потърсете **Игрова конзола, свързване**, за да свържете игрова конзола към телевизора.

8.2

Игри с двама играчи

Ако играете игра с много играчи с разделени екрани, можете да настроите телевизора да показва всеки екран като цял екран. Всеки играч вижда само своята част от играта на цял екран. Телевизорът използва 3D технологията, за да показва и двата екрана.

За да виждате двете различни картини на цял екран, ви е необходим чифт 3D очила за всеки играч.

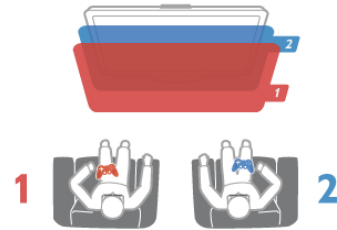



Какво ви трябва

За да играете игра с двама играчи с този телевизор, ви е необходим комплект за двама играчи с 2 пасивни 3D очила – Philips PTA436 (продава се отделно).

Също така, игровата конзола трябва да бъде свързана с HDMI.

Пускане на игра с двама играчи

- 1 - Натиснете  **SOURCE** (Източник), изберете игрова конзола и натиснете **OK**.
- 2 - На игровата конзола, пуснете играта и изберете режим с много или с двама играчи. Изберете режима за гледане на разделен екран.
- 3 - На телевизора натиснете  **OPTIONS**, изберете  **Картина и звук**, изберете **Игра с 2 играчи** и натиснете **OK***
- 4 - Изберете в какъв формат да се показва на екрана играта с разделен екран - **Едно до друго** или **Едно под друго**, и натиснете **OK**. Телевизорът показва двата екрана като цели екрани.
За да се гледат двата различни екрана, всеки играч трябва да си сложи очилата - съответно за играч 1 или играч 2.

Влизане в/изход от разделения екран

В разделения екран с двама играчи можете да превключвате между разделен екран и комбиниран екран, за да можете да четете менюто на играта или резултатите.

За да превключвате между тези екрани, натиснете **OK** на дистанционното управление на телевизора.

Спиране на играта с двама играчи

За да затворите разделения екран с двама играчи, натиснете  и изберете друго действие.



* Ако в менюто липсва "Игра с 2 играчи", натиснете **3D** на дистанционното управление, изберете **2D** и натиснете **OK**.

Спецификации на телевизорите

Параметри на околната среда

Икономия на енергия

Настройките за пестене на енергия обединяват всички настройки на телевизора, които помагат за опазване на околната среда.

Докато гледате телевизионни канали, натиснете , за да отворите **Есо настройки**. Активните настройки са маркирани с . Натиснете  отново, за да го затворите.

Пестене на енергия

Тази настройка на интелигентната картина настройва картината, заедно с Ambilight, в оптималния енергоспестяващ режим. За да я включите, изберете **Пестене на енергия** в Есо настройки и натиснете **ОК**. За да изключите настройката "Пестене на енергия", изберете друга интелигентна настройка на картината.

Изключване на екрана

Ако само слушате музика, можете да изключите екрана на телевизора за икономия на енергия. Изберете **Изключване на екрана** и натиснете **ОК**. За да включите отново екрана, натиснете произволен бутон на дистанционното управление.

Светлинен сензор

С цел пестене на енергия, вграденият сензор за околна светлина намалява яркостта на екрана, когато околната светлина намалее. Вграденият светлинен сензор автоматично регулира картината според условията на осветеност в помещението. За да го включите, изберете **Светлинен сензор** и натиснете **ОК**. За да го изключите, натиснете отново **ОК**.

Таймер за изключване

Ако не натиснете бутон на дистанционното управление в продължение на 4 часа или ако телевизорът не получава никакъв входящ сигнал и не получава команди от дистанционното управление в продължение на 10 минути, телевизорът автоматично се изключва с цел пестене на енергия. Изберете **Таймер за изключване**.

Ако използвате телевизора като монитор или ако използвате цифров приемник за гледане на телевизия (Set Top Box, STB) и не използвате дистанционното управление на телевизора, деактивирайте таймера за автоматично изключване.

В допълнение към тези еко настройки, вашият телевизор също има настройки, щадящи околната среда от гледна точка на консумацията на енергия.

Нисък разход на енергия в режим на готовност

Водещата в своя клас и значително усъвършенствана електроника намалява консумацията на енергия от телевизора до изключително ниско ниво, без това да се отразява на постоянните функции в режим на готовност.

Управление на разхода на енергия

Авангардното управление на разхода на енергия на този телевизор осигурява най-ефективно използване на енергията. Можете да проверите как вашите лични настройки на телевизора, нивото на яркостта на видимата картина и условията на околното осветление определят относителната консумация на енергия.

За да проверите относителния разход на енергия, натиснете **h** > **Настройка** > **Гледане на демонстрации** > **Активен контрол** и натиснете **ОК**. Изберете настройка, за да проверите съответните стойности.

Европейски енергиен етикет

Европейският енергиен етикет ви информира за класа на **енергийна** ефективност на продукта. Колкото по-зелен е класът на енергийна ефективност, толкова по-малко енергия консумира продуктът.

На етикета можете да намерите класа на енергийна ефективност, средното потребление на енергия на продукта при употреба и средното потребление на енергия за 1 година. Стойностите на енергопотребление за този продукт можете да намерите също и на уеб сайта на Philips за вашата страна на адрес www.philips.com/TV

Eco-label

Philips непрекъснато работи за намаляване на въздействието върху околната среда на своите иновационни потребителски продукти. Усилията ни са насочени към екологичносьобразни подобрения в процеса на производство, намаляване на вредните вещества, ефективно използване на енергията, инструкции за действие в края на жизнения цикъл и рециклиране на продуктите.



Благодарение на нашите усилия за опазване на околната среда, на този телевизор бе присъден европейският знак Ecolabel – цветето – (www.ecolabel.eu).

Можете да намерите подробна информация за консумацията на енергия в режим на готовност, гаранционната политика, резервните части и рециклирането на този телевизор на уеб сайта на Philips за вашата страна на адрес www.philips.com

Край на експлоатационния срок

Изхвърляне на стария продукт и батериите

Продуктът е разработен и произведен от висококачествени материали и компоненти, които могат да бъдат рециклирани и използвани повторно.



Символът със зачеркнат контейнер за отпадъци означава, че продуктът отговаря на европейската директива 2002/96/ЕС.



Осведомете се относно местната система за разделно събиране на отпадъците за електрически и електронни продукти.

Съобразявайте се с местните разпоредби и не изхвърляйте старите си продукти с обикновените битови отпадъци. Правилното изхвърляне на старите продукти помага за избягване на евентуални неблагоприятни последици за околната среда и човешкото здраве.

Продуктът съдържа батерии, за които е в сила европейската директива 2006/66/ЕС. Тези батерии не могат да се изхвърлят заедно с обикновените битови отпадъци.



Осведомете се относно местната система за разделно събиране на батерии, тъй като правилният начин на изхвърляне ще помогне за избягване на неблагоприятни последици за околната среда и човешкото здраве.

9.2

Power

Спецификациите на продукта може да се променят без предупреждение. За по-подробни данни за спецификациите на този продукт посетете www.philips.com/support

Power

- Захранване от мрежата: AC 220-240 V, ~ 50-60 Hz
- Температура на околната среда: 5°C - 35°C
- Консумация на енергия в режим на готовност: < 0,1 W
- Консумацията на енергия можете да видите в спецификациите на продукта на адрес www.philips.com/support.

Номиналната мощност, посочена на табелката на продукта, е консумираната мощност при използване на продукта в обикновени домашни условия (IEC 62087, издание 2). Максималната мощност, посочена в скоби, е за електротехническа безопасност (IEC 60065, издание 7.2).

9.3

Приемане

- Вход за антена: 75 ома коаксиален (IEC75)
- Честотни диапазони на тунера: Hyperband, S-Channel, UHF, VHF
- DVB: DVB-T (ефирна, антена) COFDM 2K/8K; DVB-T2-OFDM, поддръжка на FFT 16kext, 32kext: само за видове телевизори ". . . T/12"; DVB-C (кабелна) QAM
- Възпроизвеждане на аналогово видео: NTSC; SECAM; PAL
- Възпроизвеждане на цифрово видео: MPEG2 SD/HD (ISO/IEC 13818-2), MPEG4 SD/HD (ISO/IEC 14496-10)
- Възпроизвеждане на цифров звук (ISO/IEC 13818-3)
- Вход за сателитен сигнал: 75 ома, F-тип
- Диапазон на входните честоти: 950 до 2150 MHz
- Входен сигнал: -25 dBm до -65 dBm
- DVB-S/S2 QPSK/8PSK, символна скорост 5 до 45 милиона символа, SCPC и MCPC
- Предварителна настройка за сателити: Astra (19.2°E), Astra (23.5 °E), Astra (28.2 °E), Hotbird (13.0 °E), Türksat (42.0 °E)
- Поддръжка на Astra HD+
- LNB: DiSEqC 1.0, поддръжка на 1 до 4 LNB конвертора, поляритет 13,5/18,5 V (+/-5%), честотна лента 22 kHz, режим на по-силен звук, LNB ток макс. 400 mA

9.4

Дисплей

Тип

- Тип на дисплея: LED Full HD
- Размер на екрана по диагонал:
 - 32PFL6XX7: 81 см/32 инча
 - 37PFL6XX7: 94 см/37 инча
 - 42PFL6XX7: 107 см/42 инча
 - 47PFL6XX7: 119 см/47 инча
 - 55PFL6XX7: 140 см/55 инча
- Разделителна способност на екрана: 1920x1080p
- 3D: Easy 3D, игри с двама играчи на цял екран, регулиране на дълбочината на 3D, 2D-3D конвертиране
- Съотношение на размерите на картината: 16:9
- Яркост: 400 cd/m²
- Максимален коефициент на осветеност: 65%
- Динамичен контраст: 500 000:1
- Подобрене на картината: Pixel Precise HD, 400 Hz* Perfect Motion Rate, Micro Dimming
- * 600 Hz при XXPFL6X57, XXPFL6X67, XXPFL6X87, XXPFL6X97.

Разделителни способности на екрана

Компютърни формати - HDMI

- Разделителна способност - честота на обновяване
- 640 x 480 - 60 Hz
 - 800 x 600 - 60 Hz

- 1024 x 768 - 60 Hz
- 1680 x 1050 - 60 Hz
- 1440 x 900 - 60 Hz
- 1600 x 1200 - 60 Hz
- 1400 x 1050 - 60 Hz
- 1280 x 800 - 60 Hz
- 1280 x 1024 - 60 Hz
- 1280 x 960 - 60 Hz
- 1920 x 1080 - 60 Hz

Компютърни формати - VGA

Разделителна способност - честота на обновяване

- 640 x 480 - 60 Hz
- 800 x 600 - 60 Hz
- 1024 x 768 - 60 Hz
- 1680 x 1050 - 60 Hz
- 1440 x 900 - 60 Hz
- 1600 x 1200 - 60 Hz
- 1400 x 1050 - 60 Hz
- 1280 x 800 - 60 Hz
- 1280 x 1024 - 60 Hz
- 1280 x 960 - 60 Hz
- 1920 x 1080 - 60 Hz

Видеоформати

Разделителна способност - честота на обновяване

- 480i - 60 Hz
- 480p - 60 Hz
- 576i - 50 Hz
- 576p - 50 Hz
- 720p - 50 Hz, 60 Hz
- 1080i - 50 Hz, 60 Hz
- 1080p - 24 Hz, 25 Hz, 30 Hz, 50 Hz, 60 Hz

9.5

Звук

- Изходна мощност (RMS): 20 W (2x10 W)* при 30% THD
* 28 W (2x14 W) при XXPFL6X57, XXPFL6X67, XXPFL6X87, XXPFL6X97.
- Подобрене на звука: Auto Volume Leveller, Clear Sound, Incredible Surround, Incredible Surround 3D

9.6

Мултимедийна

Връзки

- USB 2.0
- Ethernet LAN RJ-45
- Wi-Fi 802.11b/g/n (вградена)

Поддържани USB файлови системи

- FAT 16, FAT 32, NTFS

Формати за възпроизвеждане

- Контейнери: 3GP, AVCHD, AVI, DivX®, MPEG-PS, MPEG-TS, MPEG-4, Matroska (MKV), Quicktime (MOV), Windows Media (ASF/WMV/WMA)
- Видео кодеци: DivX®, MPEG-1, MPEG-2, MPEG-4 Part 2, MPEG-4 Part 10 AVC (H264), VC-1, WMV9

- Аудио кодеци: AAC, HE-AAC (v1/v2), AMR-NB, Dolby Digital, Dolby Digital Plus, MPEG-1/2/2.5 Layer I/II/III (включва MP3), WMA (v2 до v9.2), WMA Pro (v9/v10)
- Субтитри:
 - Формати: SAMI, SubRip (SRT), SubViewer, DivX® субтитри
 - Кодирание на символите: UTF-8, Central Europe and Eastern Europe (Windows-1250), Cyrillic (Windows-1251), Greek (Windows-1253), Western Europe (Windows-1252)
- Фото кодеци: JPEG
- Ограничения:
 - Поддържана максимална обща побитова скорост за мултимедийен файл: 30 Mbps.
 - Поддържана максимална обща побитова скорост за видео: 20 Mbps.
 - MPEG-4 AVC (H.264) се поддържа до High Profile @ L4.1.
 - VC-1 се поддържа до Advanced Profile @ L3.

DivX®

В **Помощ** натиснете **≡** **Списък** и вижте **DivX® VOD** за повече информация.

Поддържан съвместим с SimplyShare **фър** за мултимедийни сървъри (DMS)

- PC - Microsoft Windows XP, Vista или Windows 7
 - PacketVideo - Twonky Media
 - PacketVideo - TwonkyManager
 - Microsoft - Windows Media Player
- Mac OS X
 - PacketVideo - TwonkyServer
 - PacketVideo - TwonkyManager
- Мобилни устройства
 - Philips MyRemote - iOS, Android
 - Взаимозаменяемостта и работните показатели може да са различни, в зависимост от възможностите на мобилното устройство и използвания софтуер.

Разпоредби за ESD

Този уред отговаря на критериите А за работни показатели за ESD. Ако уредът не се възстанови в режим SimplyShare поради електростатичен разряд, необходимо е потребителят да се намеси.

9.7

Възможности за свързване

Гръб на телевизора

- SCART (комплектован с адаптер): Аудио L/R, CVBS вход, RGB
- YPbPr: Y Pb Pr (комплектован с адаптер), Аудио L/R
- VGA (D-sub 15), Аудио вход (стерео минижак 3,5 мм)
- Аудио вход (DVI към HDMI / VGA) (стерео минижак 3,5 мм)
- 3x HDMI входа с ARC (3D)
- USB
- Локална мрежа (LAN) – (RJ45)

Отстри на телевизора

- 1x HDMI вход отстри* с ARC (3D)
- 2x USB
- Аудио изход L/R – синхронизиран с дисплея (оптичен)
- Слот за общ интерфейс (CI+/CAM)
- Слушалки (стерео минижак 3,5 мм)

* 2x HDMI входа от страни при xxPFL6057, xxPFL6067, xxPFL6097, xxPFL66x7, xxPFL67x7, xxPFL68x7.

9.8

Размери и тегло

32PFL6XX7

Ширина 724,4 мм
Височина 453,1 мм
Дълбочина 34,26 мм
Тегло ±7,85 кг

. . . със стойка за телевизор

Височина 505,6 мм
Дълбочина 218 мм
Тегло ±10 кг

37PFL6XX7

Ширина 834 мм
Височина 515,7 мм
Дълбочина 30,4 мм
Тегло ±9,5 кг

. . . със стойка за телевизор

Височина 555 мм
Дълбочина XXX мм
Тегло ±12 кг

42PFL6XX7

Ширина 958 мм
Височина 584,77 мм
Дълбочина 29,4 мм
Тегло ±12,9 кг

. . . със стойка за телевизор

Височина 627,28 мм
Дълбочина 234 мм
Тегло ±15,15 кг

47PFL6XX7

Ширина 1067,5 мм
Височина 646,6 мм
Дълбочина 29,6 мм
Тегло ±15 кг

. . . със стойка за телевизор

Височина 693 мм
Дълбочина 243,5 мм
Тегло ±18,3 кг

55PFL6XX7

Ширина 1240,8 мм
Височина 744,32 мм
Дълбочина 30,2 мм
Тегло ±22 кг



. . . със стойка за телевизор

Височина 788,15 мм
Дълбочина 263 мм
Тегло ±25,5 кг

UMv 3139 137 05334

Софтуер на телевизора

Версия на софтуера



За да видите текущата версия на софтуера на телевизора, натиснете , изберете  **Настройка** и натиснете **ОК**. Изберете **Софтуерни настройки** и натиснете **ОК**. Изберете **Информация за текущия софтуер** и вижте **Версия:**

Актуализиране на софтуера

Актуализиране на софтуера от интернет

Ако телевизорът е свързан към интернет, може да получите съобщение от TP Vision да актуализирате софтуера на телевизора. Необходимо ви е високоскоростна (широколентова) интернет връзка.

Ако получите такова съобщение, препоръчително е да направите актуализацията. Изберете **Актуализиране**. Следвайте инструкциите на екрана.



Може и сами да потърсите нови актуализации. Може да потърсите актуализация, като натиснете , изберете  **Настройка** и натиснете **ОК**. Изберете **Актуализация на софтуера** и натиснете **ОК**. Следвайте инструкциите от екрана.

Когато актуализирането приключи, телевизорът автоматично се изключва и отново се включва. Изчакайте телевизорът да се включи отново. Не използвайте ключа за захранването  на телевизора.

Актуализиране на софтуера от USB

Може да се наложи софтуерът на телевизора да бъде актуализиран. За да качите софтуера на телевизора, ви трябва компютър с високоскоростна връзка към интернет и USB устройство памет. Използвайте USB устройство памет с 256 MB свободно пространство. Погрижете се защитата от запис да бъде изключена.

1 - Стартирайте актуализирането на телевизора

За да започнете актуализирането на софтуера, натиснете , изберете  **Настройка** и натиснете **ОК**. Изберете **Актуализация на софтуера > USB** и натиснете **ОК**.

2 - Идентифицирайте телевизора

Включете USB паметта от страни на телевизора, изберете **Старт** и натиснете **ОК**. На USB устройството с памет ще се запише идентификационен файл.

3 - Изтеглете софтуера за телевизора

Включете USB паметта към компютъра. В USB устройството с памет намерете файла **update.htm** и щракнете два пъти върху него. Щракнете върху **Изпрати ИД**. Ако има нов софтуер, изтеглете .zip файла. След като изтеглите файла, разархивирайте го и копирайте файла **autorun.upg** на USB паметта. Не слагайте файла в папка.

4 - Актуализирайте софтуера на телевизора

Включете USB паметта отново в телевизора. Актуализирането ще започне автоматично. Телевизорът се самоизключва за 10 секунди и отново се включва. Моля изчакайте.

Недейте да:

- използвате дистанционното управление
- изключвате USB устройството с памет от телевизора

При спиране на тока по време на актуализиране, в никакъв случай не изваждайте USB устройството с памет от телевизора. Когато дойде токът, актуализирането ще продължи.

В края на актуализацията на екрана ще се появи съобщението **Operation successful** (Успешна операция). Извадете USB устройството с памет и натиснете  на дистанционното управление.

Недейте да:

- натискате **A** два пъти
 - използвате ключа **A** на телевизора
- Телевизорът се самоизключва (за 10 секунди) и отново се включва.

Софтуерът на телевизора е актуализиран. Вече можете да използвате телевизора.

За да предотвратите случайна актуализация на софтуера на телевизора, изтрийте файла "autorun.upg" от USB устройството с памет.

Софтуер с отворен изходен код

Този телевизор съдържа софтуер с отворен изходен код. С настоящото TP Vision Netherlands B.V. предлага да предостави, при поискване, пълно копие на съответния изходен код на софтуерните пакети с отворен изходен код, защитени с авторски права и използвани в този продукт, за които съответните лицензи изискват такова предложение.

Това предложение е валидно за срок до три години след закупуване на продукта за всеки, който е в правото си да получи тази информация. За да получите изходния код, се свържете с open.source@philips.com.

Ако предпочитате да не използвате електронна поща или ако не получите потвърждение в рамките на една седмица от изпращането на съобщение на този имейл адрес, моля пишете на английски език до . . .

Open Source Team

TP Vision Netherlands B.V.
High Tech Campus 5
5656 AE Eindhoven
Холандия

10.4

Лиценз на софтуер с отворен изходен код

Поддръжка

Регистриране

Регистрирайте телевизора си, за да ползвате най-различни предимства, включително пълна поддръжка (включително изтегляне на файлове), привилегирован достъп до информация за нови продукти, ексклузивни оферти и отстъпки, шанс за печалби и дори участие в специални анкети за нови продукти.



Отидете на адрес www.philips.com/welcome

Използване на Помощ и Търсене



Този телевизор предоставя екранна помощ. Може да намерите търсената от вас информация в списък с теми или можете да четете "Помощ" като ръководство, съдържащо глави.



Отваряне на Помощ

Натиснете , за да влезете в менюто "Начало". Изберете ? Помощ и натиснете ОК.

За да видите списък с теми в азбучен ред, изберете раздела  Списък от лентата на менюто. За да четете "Помощ" като ръководство, изберете  Ръководство от лентата на менюто.

Преди да изпълните инструкциите от "Помощ", затворете "Помощ".

Може да затворите "Помощ", като натиснете  или .

За повечето настройки и опции в менютата можете да натиснете , за да прочетете информация относно избраната настройка или опция. Ако има информация за тази настройка или опция, може отново да натиснете , за да се отвори съответната страница от "Помощ".

При някои действия – например Телетекст – цветните бутони имат конкретни функции и не могат да отворят "Помощ".

Помощ за телевизора на вашия таблет, смартфон или компютър

Може да изтеглите "Помощ" за телевизора във формат PDF, за да я четете на вашия смартфон, таблет или компютър.

За да изпълнявате по-лесно разширени последователности от инструкции, можете да отпечатате съответната страница на "Помощ" от вашия компютър.

За да изтеглите "Помощ" (ръководството за потребителя), отидете на адрес www.philips.com/support

Онлайн поддръжка

За разрешаване на всякакъв вид проблеми, свързани с телевизорите на Philips, можете да се обърнете към нашата онлайн поддръжка. Изберете език и въведете номера на модела на вашия продукт.

Отидете на адрес www.philips.com/support.

В сайта за поддръжка ще намерите телефонния номер за вашата страна, на който можете да се свържете с нас, както и отговори на често задавани въпроси. Можете да изтеглите нов софтуер за телевизора си, както и наръчник на потребителя, който да четете на компютъра си. Можете да изпратите конкретен въпрос по електронната поща или, в някои държави, да говорите онлайн с някой от нашите сътрудници.

Обслужване на клиенти

За поддръжка можете да се обадите в Центъра за обслужване на потребители във вашата страна. Телефонният номер ще намерите в печатната документация, придружаваща телевизора. Или направете справка с нашия уеб сайт www.philips.com/support.

Номер на модела и сериен номер на телевизора

Възможно е да ви бъдат поискани номерът на модела и серийният номер на телевизора. Тези номера ще намерите на етикета на опаковката или на табелката на гърба или отдолу на телевизора.

Индекс

З

- 3D дълбочина 44
- 3D изживяване 44
- 3D очила, тип 44
- 3D очила, употреба 44
- 3D, 2D към 3D 44
- 3D, оптимално гледане 44
- 3D, почистване на очилата 45
- 3D, предупреждение за здравето 45

А

- Ambilight, включване/изключване 35
- Ambilight, динамичен 35
- Ambilight, Изключване на телевизора 36
- Ambilight, настройка 35
- Ambilight, разполагане 35
- Ambilight, разполагане на телевизора 6
- Ambilight, режим 36

Д

- DivX® VOD 51
- SimplyShare 7
- SimplyShare, поддръжжани мултимедийни сървъри 66
- DMR - Възпроизвеждащо устройство на цифрова мултимедия 8
- DVB 26
- DVI, свързване 9

Е

- EasyLink 10
- EasyLink, връзки 9
- EasyLink, настройки 11
- Есо настройки 64
- ESD 66

Г

- Gamma 33

Н

- HbbTV 29
- HDCP, защита срещу копиране 9
- HDMI връзка, съвети 9

Р

- Pause TV 51
- Perfect Pixel HD Engine 33

С

- SCART връзка, съвети 10
- Skype 57
- Skype, абонати 58
- Skype, автоматично вписване 61
- Skype, блокиране на абонат 59
- Skype, видео повикване 59
- Skype, вписване 57
- Skype, гласова поща 60
- Skype, гласово повикване 59
- Skype, заглушаване 59
- Skype, известяване 61
- Skype, кредит 61
- Skype, нов профил 57

- Skype, онлайн състояние 58
- Skype, отписване 62
- Skype, повикване на телефони 59
- Skype, приемане на повиквания 60
- Skype, смяна на парола 61
- Skype, събитие 60
- Skype, тестване на камерата 61
- Skype, тон на звънене 61
- Skype, хронология 60
- Smart TV, PIN код 46
- Smart TV, начална страница 47
- Smart TV, регистриране 46

Т

- TV guide (ТВ справочник) 29

U

- USB клавиатура 15
- USB мишка 16
- USB твърд диск, инсталиране 15
- USB твърд диск, информация 14
- USB флаш устройство, свързване 16

V

- VGA връзка, съвети 10

W

- WPS - Защитена настройка на Wi-Fi 7
- WPS, PIN код 7
- WWW. 47

Y

- YPbPr връзка, съвети 9

А

- Автоматична актуализация на каналите 25
- Автоматично изместване на субтитрите 11
- Аудио ефекти 37
- Аудио изход – оптичен 10

Б

- Баланс 34

В

- Видео магазин 48
- Видео файлове, възпроизвеждане 50
- Високоговорители / слушалки 37
- Включване и изключване 20
- Връзка за антена 6
- Връзка за антена, съвети 9
- Връзка на Pixel Plus 11
- Връзки, списък 30

Г

- Гледане на ТВ 22
- Гнездо за захранване 6
- Говор 37
- Готовност 20

Д

- Дистанционно управление, батерии 21
- Дистанционно управление, бутони 21

Е

- Европейски енергиен етикет 64
- Европейски знак Ecolabel 64
- Език на звука 32

Език, менюта 32

З

Заклучване на каналите 24
Заклучване на сателитни канали 39
Закъснение при режим готовност 20
Запис 52
Записи, меню Начало 52
Звукови коментари 37

И

Игра или компютър, игра 63
Игра или компютър, компютър 17
Игра, двама играчи 63
Игра, играене 63
Игрова конзола, свързване 14
Изключен екран, включване 50
Икона на устройство 30
Икономия на енергия 64
Инструкции за безопасност 18
Интерактивна телевизия 29
Интернет памет, изчистване 8
Интернет приложение 47
Инфрачервен датчик 21

К

Канал, актуализация 25
Канал, предпочитан 24
Канал, преименуване 23
Канал, преподреждане 24
Канали, превключване 22
Канали, преинсталиране 25
Качество на приемане 27
Клавиатура, свързване 15
Код на заключване за деца 24
Копиране на списък с канали 25
Копиране на списък с канали, качване 26
Копиране на списък с канали, копиране 26
Край на експлоатационния срок 65
Кратки инструкции 20

М

Меню за настройка 18
Меню Източник 30
Меню Начало 46
Мишка, свързване 16
Моно/Стерео 34
Мрежа, DHCP 7
Мрежа, безжична 6
Мрежа, кабелна 8
Мрежа, настройки 8
Мрежа, парола 7
Мрежа, статичен IP адрес 7
Мрежов маршрутизатор 7
Музикални файлове, възпроизвеждане 50

Н

Напомняне, програма 29
Настройки на звука 34
Настройки на картината 33

О

Онлайн поддръжка 70
Онлайн телевизия 49
Опции, за канал 22
Оригинален език 32

П

Поддръжка на екрана 19
Помощ, използване 70
Помощ, на таблет 70
Поточно видео 48
Потребявана мощност 64
Предпочитан звуков формат 34
Преинсталиране на телевизора 25
Приглушена светлина 36
Приложение MyRemote, информация 53
Приложение, заключване 47
Приложение, обратна връзка 48
Приложение, препоръчвано 47
Приложение, търсене 47
Приложения, галерия 48

Р

Радио канал 22
Разполагане в магазин 34
Разположение на телевизора 35
Разстояние за гледане 6
Родителска оценка 24
Ръбове на екрана 33
Ръководство за свързване 9
Ръчно инсталиране 27

С

С увреден слух 36
Сателит, LNB 40
Сателит, връзка 6
Сателит, добавяне 41
Сателит, инсталиране 40
Сателит, копиране на списък с канали 42
Сателит, отстраняване на неизправности 43
Сателит, премахване 41
Сателитен канал, превключване 38
Сателитен канал, предпочитан 39
Сателитен канал, преименуване 38
Сателитен канал, преподреждане 39
Сателитен канал, сигнал 42
Сателитна телевизия, гледане 38
Светлинен сензор 64
Сигнал от бутоните 37
Сила на звука в слушалките 34
Синхронизиране на аудио и видео 13
Синхронизиране на аудио с видео 13
Система за домашно кино, изравняване на силата на звука 13
Система за домашно кино, многоканална 13
Смесена сила на звука 37
Снимки, слайдшоу 49
Софтуер с отворен изходен код 68
Софтуер, актуализиране от интернет 68
Софтуер, актуализиране с USB 68
Софтуер, текуща версия 68
Списък на програмите 29
Списък с канали, Нови 25
Списъци с канали 23
Списъци със сателитни канали 38
Стил на звука 34
Стил на картината 33
Субтитри 31
Състояние 23

Т

Таймер за заспиване 32

Таймер за изключване 64
ТВ справочник, информация 30
Текст 27
Телевизия по поискване 49
Телетекст, двоен екран 28
Телетекст, настройки 28
Телетекст, общ преглед на ТСТ 28
Телетекст, опции 28
Телетекст, стопиране 28

У

Универсален достъп 36

Ф

Фабрични настройки 25
Филми под наем 48
Формати за възпроизвеждане 66
Фотоапарат, свързване 16

Ц

Цвят на Ambientlight 36
Цвят на стената 36
Цифров текст 28

Ч

Часовник 32
Часовник на телевизора 32
Черни ленти 27

