

Register your product and get support at

www.philips.com/welcome



PFL40x7H/12

PFL40x7K/12

PFL40x7T/12

PFL40x7H/60

PFL40x7T/60

TH คู่มือผู้ใช้

PHILIPS

EN - Addendum

Channel swapping while reordering channels is only supported for sets with DVB-C/T reception.

Update to the chapter Get started > TV controls > Rear controls:

⏻ - Switch the TV to standby.

BG - Дополнение

Смяна на канала по време на запис на канали се поддържа само от приемници с DVB-C/T приемане.

Актуализация на глава Първи стъпки > Бутони за управление на телевизора > Задни бутони за управление

⏻ - Превключване на телевизора в режим на готовност.

CS - Dodatek

Přesouvání kanálů při změně jejich pořadí je podporováno pouze televizory umožňujícími příjem vysílání DVB-C/T.

Aktualizace kapitoly Začínáme > Ovládací prvky televizoru > Zadní ovládací prvky

⏻ - Přepněte televizor do pohotovostního režimu.

DA - Tilføjelse

Kanalskift under omarrangering af kanaler understøttes kun for apparater med DVB-C/T-modtagelse.

Opdatering til kapitlet Godt i gang > Tv-betjenings-elementer > Betjenings-elementer på bagsiden

⏻ - Sæt tv'et på standby.

DE - Zusatz

Der Sendertausch während der Neusortierung von Sendern wird nur bei Geräten mit DVB-C/T-Empfang unterstützt.

Überarbeitung des Kapitels „Erste Schritte > Bedienlemente > Rückseitige Steuerungen“

⏻ - Schalten Sie den Fernseher in den Standby-Modus.

EL - Προσάρτημα

Η εναλλαγή καναλιών κατά την αναδιάταξη καναλιών υποστηρίζεται μόνο σε συστήματα με λήψη DVB-C/T.

Αλλαγή στο κεφάλαιο Ξεκινώντας > Κουμπιά ελέγχου της τηλεόρασης > Πίσω κουμπιά ελέγχου

⏻ - Θέστε την τηλεόραση σε κατάσταση αναμονής.

ES - Apéndice

El cambio de canal durante la reorganización de canales solo puede realizarse en aparatos con recepción DVB-C/T.

Actualización del capítulo Introducción > Controles del televisor > Controles de la parte posterior

⏻ - Ponga el televisor en modo de espera.

ET - Lisa

Kanalite korrastamise ajal saab kanaleid vahetada ainult komplektides, kus on DVB-C/T vastuvõtt.

Uuendus peatükile Alustamine > Teleri juhtseadised > Tagumised juhtseadised

⏻ - Lülitage teler ooterežiimi.

FI - Liite

Kanavan vaihtamista kanavien uudelleenjärjestelyn aikana tuetaan vain DVB-C/T-vastaanottoon pystyvissä laitteissa.

Päivitys lukuun Aloitus > Television säätimet > Sivupainikkeet

⏻ - Siirrä TV valmiustilaan.

FR - Addendum

La permutation des chaînes pendant la réorganisation est uniquement prise en charge sur les téléviseurs compatibles avec la réception DVB-C/T.

Mise à jour du chapitre Mise en route > Commandes du téléviseur > Commandes arrière

⏻ - Mettre le téléviseur en veille.

HR - Dodatek

Zamjena kanala tijekom promjene redoslijeda kanala podržana je samo na uređajima s DVB-C/T prijamicima.

Ažuriranje do poglavlja Prvi koraci > Kontrole televizora > Kontrolne na stražnjoj strani

⏻ - Televizor postavite u stanje pripravnosti.

HU - Kiegészítés

A csatornaváltás a csatornasorrend átrendezése közben csak DVB-C/T vétellel rendelkező készülékek esetén lehetséges.

A Bevezetés > A TV kezelőszervei > Kezelőszervek a hátoldalon című fejezet aktualizálása

⏻ - Kapcsolja ki készenléti állapotba a TV-t.

IT - Documento aggiuntivo

È possibile cambiare canale durante il riordino dei canali solo nei televisori con sintonizzatore digitale DVB-C/T integrato per la ricezione digitale via cavo.

Aggiornamento al capitolo Operazioni preliminari > Controlli del televisore > Controlli posteriori

⏻ - Spegnerne il televisore per passare alla modalità standby

KK - Қосымша

Арналар ретін өзгерту барысында арналарды ауыстырып қосу мүмкіндігіне тек DVB-C/T қабылдағыштары бар жинақтарда ғана қолдау көрсетіледі.

«Жұмысқа кірісу» > «Теледидарды басқару элементтері» > «Артқы басқару элементтері» тарауына жанарту

⏻ - Күту режиміне өткізу үшін теледидарды өшіріңіз.

LT - Priedas

Kanalų pertvarkymas palaikomas tik įrenginiuose, kuriuose galimas DVB-C/T priėmimas.

Atnaujinta dalis: „Get started > TV controls > Rear controls“ (darbo pradžia > TV valdikliai > galiniai valdikliai)

⏻ - Išjunkite TV budėjimo režimui įjungti.

LV - Pielikums

Kanālu pārslēgšana to pārkārtošanas laikā tiek atbalstīta tikai komplektos, kas ir aprīkoti ar DVB-C/T uztvērēju.

Atjauniniet uz sadaļu Darba sākšana > TV vadīklas > Aizmugures vadīklas

⏻ - Pārslēdziet TV gaidstāves režīmā.

NL - Addendum

Zappen terwijl u de volgorde van zenders wijzigt, wordt alleen ondersteund op toestellen met DVB-C/T-ontvangst.

Update voor het hoofdstuk Aan de slag > Knoppen van de televisie > Knoppen op het apparaat

⏻ - Zet de TV uit (op stand-by).

NO - Tillegg

Bytting av kanal mens opptak pågår støttes bare på TV-er med DVB-C/T.

Oppdatering til kapitlet Komme i gang > TV-kontroller > Kontroller på baksiden

⏻ - Slå TV-en av til standbymodus.

PL - Dodatkowa informacja

Zmiana kanałów podczas zmiany kolejności kanałów jest obsługiwana tylko w telewizorach odbierających sygnał DVB-C/T.

Aktualizacja rozdziału Czynności wstępne > Przyciski sterujące telewizora > Tylnie przyciski sterujące

⏻ - Wyłącz telewizor do trybu gotowości.

PT - Adenda

A mudança de canal durante a reordenação de canais só é suportada em equipamentos com recepção DVB-C/T.

Atualização do capítulo Introdução > Controlos do televisor > Controlos traseiros

⏻ - Desligar o televisor para o colocar em standby.

RO - Anexă

Comutarea între canale în timpul înregistrării canalelor este acceptată doar pentru dispozitive cu recepție DVB-C/T.

Actualizați la capitolul Primii pași > Comenzi TV > Comenzi spate

⏻ - Comutați televizorul în modul standby.

RU - Дополнение

Замена каналов при перенумерации поддерживается только в моделях с приемом DVB-C/T.

Обновление для главы Начало работы > Кнопки управления телевизором > Элементы управления на задней панели

⏻ - Переключение телевизора в режим ожидания.

SK - Doplnok

Yýmenu kanálov v rámci reorganizácie kanálov podporujú iba televízory s prijímačom DVB-C/T.

Aktualizácia kapitoly Začínáme > Ovládacie prvky televízora > Ovládacie prvky na zadnej strane

⏻ - Vypnutie televízora a prepnutie do pohotovostného režimu.

SL - Dodatek

Zamenjava kanalov med prerazvrščanjem je možna samo pri TV-jih s sprejemom DVB-C/T.

Posodobitev poglavja Začetek uporabe > Tipke/lučke na televizorju > Nastavitve na hrbtni strani

⏻ - Preklopite televizor v stanje pripravljenosti.

SR - Dodatak

Menjanje kanala tokom promene rasporeda kanala podržano je samo na uređajima sa DVB-C/T prijemom.

Dopuna odeljka Prvi koraci > TV kontrole > Kontrole sa zadnje strane

⌚ - Isključite televizor tako da bude u stanju pripravnosti.

SV - Tillägg

Kanalväxling under omarrangering av kanaler är endast möjlig med produkter som har DVB-C/T-mottagning.

Uppdatera till avsnittet Komma igång > Knappar och reglage > Kontroller på baksidan

⌚ -Sätta TV:n i standby-läge.

TH - บทเสริม

การสลับช่องขณะเรียงช่องใหม่ใช้ได้เฉพาะรุ่นที่มีตัวรับสัญญาณ DVB-C/T เท่านั้น

อัปเดตในบทเริ่มต้นใช้งาน > การควบคุมทีวี > การควบคุมด้านหลัง

⌚ -ปิดทีวีเป็นโหมดสแตนด์บาย

TR - Ek

Kanallar yeniden sıralanırken kanal değiştirme sadece DVB-C/T alıcıya sahip setlerde desteklenmektedir.

Başlangıç > TV kontrolleri > Arka kontroller bölümü güncellemesi

⌚ -TV'yi bekleme moduna alır.

UK - Додаток

Заміна каналів під час перенумерації підтримується тільки в моделях з прийомом DVB-C/T.

Оновлення до розділу Початок роботи > Елементи керування телевізором > Елементи керування на задній панелі телевізора

⌚ - Перемикання телевізора в режим очікування.

الملحق - AR

تتوفر إمكانية تبديل القنوات أثناء القيام بإعادة الترتيب فقط في أجهزة الاستقبال DVB-C/T.

تحديث في الفصل البدء < مفاتيح التحكم بالتلفزيون < مفاتيح التحكم الخلفية

⌚ - إيقاف تشغيل التلفزيون إلى وضع الاستعداد.

สารบัญ

| | | | | | |
|----------|-----------------------------|-----------|----------|------------------------------|-----------|
| 1 | เริ่มต้นใช้งาน | 3 | 6 | วิธีแก้ไขปัญหา | 59 |
| | สำรวจทีวี | 3 | | ปัญหาทั่วไป | 59 |
| | ทีวี, การควบคุม | 4 | | ปัญหาเกี่ยวกับช่อง | 59 |
| | ข้อมูลสำคัญ | 6 | | ปัญหาเกี่ยวกับภาพ | 60 |
| | เพื่อสิ่งแวดล้อมที่ยั่งยืน | 10 | | ปัญหาเกี่ยวกับเสียง | 60 |
| | วิธีใช้และการสนับสนุน | 12 | | ปัญหาการเชื่อมต่อ | 61 |
| 2 | การใช้งานทีวี | 13 | | ปัญหาเครือข่าย | 61 |
| | การรับชมรายการทีวี | 13 | | ติดต่อ Philips | 62 |
| | การดูคู่มือโปรแกรม | 16 | 7 | ข้อมูลจำเพาะผลิตภัณฑ์ | 63 |
| | ดูสื่อ | 17 | | การใช้ไฟและการรับสัญญาณ | 63 |
| | เบราส์ Smart TV | 19 | | การแสดงผลและเสียง | 63 |
| | อินเทอร์เน็ตทีวี | 22 | | ความละเอียดในการแสดงผล | 63 |
| 3 | การใช้งานทีวีขั้นสูง | 24 | | มัลติมีเดีย | 64 |
| | หยุดทีวีชั่วคราว | 24 | | การเชื่อมต่อ | 66 |
| | บันทึกโปรแกรมทีวี | 25 | | การยึด TV ที่สนับสนุน | 66 |
| | เล่นเกม | 28 | | เวอร์ชันวิธีใช้ | 66 |
| | การดูทะเลทัศน์ | 29 | 8 | ดัชนี | 67 |
| | ตั้งการลือคและตัวตั้งเวลา | 30 | | | |
| | การใช้ EasyLink | 31 | | | |
| | การดู Scenea | 34 | | | |
| 4 | การตั้งค่าทีวีของคุณ | 35 | | | |
| | ภาพและเสียง | 35 | | | |
| | การตั้งค่าช่อง | 36 | | | |
| | การตั้งค่าดาวเทียม | 39 | | | |
| | การตั้งค่าภาษา | 41 | | | |
| | การตั้งค่าการเข้าใช้ทั่วไป | 42 | | | |
| | การตั้งค่าอื่นๆ | 43 | | | |
| | อัปเดตซอฟต์แวร์ | 44 | | | |
| | เรียกคืนการตั้งค่าเริ่มต้น | 44 | | | |
| 5 | การเชื่อมต่อทีวี | 45 | | | |
| | เกี่ยวกับสาย | 45 | | | |
| | การเชื่อมต่ออุปกรณ์ | 46 | | | |
| | เชื่อมต่ออุปกรณ์อื่น | 52 | | | |
| | ดูจากอุปกรณ์ที่เชื่อมต่อ | 54 | | | |
| | เครือข่ายและอินเทอร์เน็ต | 55 | | | |
| | อินเทอร์เน็ตเฟชปกติ | 58 | | | |

1 เริ่มต้นใช้งาน

สำรวจทีวี

ทีวีความละเอียดสูง

ทีวีของคุณใช้จอแสดงผลความละเอียดสูง (HD) คุณจึงสามารถดูภาพ HD ในรูปแบบเหล่านี้และอื่นๆ ได้:

- เครื่องเล่นดีสก์ Blu-ray ที่เชื่อมต่อด้วยสาย HDMI เล่นดีสก์ Blu-ray
- เครื่องเล่น DVD ระบบอับสเกล, ที่เชื่อมต่อด้วยสาย HDMI, เล่นดีสก์ DVD
- รายการออกอากาศ HD แบบ over-the-air (DVB-T หรือ DVB-T2 MPEG4)
- เครื่องรับสัญญาณดิจิทัล HD, ที่เชื่อมต่อด้วยสาย HDMI, เล่นเนื้อหา HD จากสายเคเบิลหรือผู้ให้บริการสัญญาณดาวเทียม
- เครื่องเล่นเกม HD, ที่เชื่อมต่อด้วยสาย HDMI, เล่นเกม HD

ดูคลิปสารคดี HD

เพื่อรับชมภาพที่คมชัดยอดเยี่ยมและคุณภาพของภาพจากทีวี HD คุณสามารถดูคลิปวิดีโอ HD ที่มีอยู่ได้จากเมนูหน้าแรก

กด **🏠** > [ตั้งค่า] > [การสารคดีทีวี]

หากต้องการข้อมูลเพิ่มเติมเกี่ยวกับความพร้อมให้บริการของช่องสัญญาณ HD

ในประเทศของคุณ

โปรดติดต่อตัวแทนจำหน่าย Philips ของคุณ หรือดูที่ www.philips.com/support

Smart TV

คุณสามารถกำหนดให้ทีวีของคุณเป็นศูนย์กลางชีวิตดิจิทัลของคุณด้วยชุดแอปพลิเคชัน Smart TV:

- หากคุณเชื่อมต่อทีวีกับเครือข่ายภายในบ้าน คุณจะสามารถแบ่งปันภาพยนตร์ ภาพ และเพลงจากคอมพิวเตอร์หรือเซิร์ฟเวอร์สื่อในเครือข่ายภายในบ้านของคุณ

- หากคุณเชื่อมต่อทีวีกับอินเทอร์เน็ต คุณสามารถเพลิดเพลินกับการสตรีมภาพยนตร์ ภาพ เพลง และอื่นๆ อีกมากกับ Youtube และแอปพลิเคชันอื่นๆ ของ Smart TV
- ขณะคุณรับชมช่องดิจิทัล คุณสามารถหยุดทีวีชั่วคราวได้ทุกเมื่อที่ต้องการ และรับชมรายการต่อภายหลัง รายการที่ออกอากาศจะถูกจัดเก็บในฮาร์ดดิสก์ USB หรือสตรีมผ่านทางแอปพลิเคชันติดตามรายการทีวีใน Smart TV
- หากคุณเชื่อมต่อทีวีกับอินเทอร์เน็ต คุณสามารถบันทึกรายการทีวีที่คุณชื่นชอบลงในฮาร์ดดิสก์ USB
- คุณสามารถใช้การควบคุมด้วยสมาร์ตโฟน Philips จากโทรศัพท์ iPhone หรือ Android เพื่อควบคุมทีวีของคุณ

การเล่นสื่อ

หากคุณเชื่อมต่อทีวีกับอุปกรณ์จัดเก็บ USB คุณสามารถเพลิดเพลินกับภาพยนตร์ เพลง และภาพบนทีวีจอกว้างพร้อมเสียงระดับยอดเยี่ยม

คุณยังสามารถเชื่อมต่อ PC กับทีวีด้วยสาย HDMI หรือ VGA

คู่มือโปรแกรม

คุณสามารถค้นว่ามีรายการอะไรออกอากาศอยู่และรายการอะไรกำลังจะมา ด้วย EPG (คู่มือโปรแกรมอิเล็กทรอนิกส์) ตอนนี้และถัดไป หรือ EPG แบบแปดวัน

คู่มือโปรแกรมจะมีให้โดยผู้ออกอากาศหรือทางอินเทอร์เน็ต

หากคุณเชื่อมต่อทีวีกับอินเทอร์เน็ต คุณสามารถเข้าสู่ข้อมูลโปรแกรมที่ลงรายละเอียดขึ้น

EasyLink

หากคุณเชื่อมต่อทีวีกับอุปกรณ์ที่รองรับ

HDMI-CEC

(การควบคุมทางอิเล็กทรอนิกส์ของอุปกรณ์)

เช่น เครื่องเล่นดีสก์ Blu-ray

หรือระบบโสมมเซียเตอร์

คุณสามารถควบคุมทุกอุปกรณ์ได้พร้อมกันด้วยรีโมทคอนโทรลเดียว เพียงเปิด EasyLink หลังการเชื่อมต่อ

เมนูที่ใช้งานง่าย

ด้วยเมนูที่ใช้งานง่ายของทีวี

คุณสามารถเข้าถึงช่องหรือไฟล์สื่อที่ต้องการได้ง่าย

หรือปรับการตั้งค่าทีวีให้เหมาะสมกับความต้องการของคุณ

ทีวี, การควบคุม

การควบคุมด้านหลัง

TV

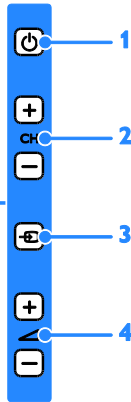



1. :

เปิดทีวีหรือเปลี่ยนเป็นโหมดสแตนด์บาย

2. CH +/-:

เปลี่ยนเป็นช่องถัดไปหรือก่อนหน้า

3. : เลือกอุปกรณ์ที่เชื่อมต่อ

4.  +/-: เพิ่มหรือลดระดับเสียง

เซนเซอร์

TV

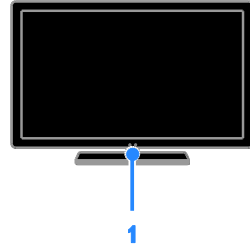

1. เซนเซอร์รีโมทคอนโทรล

ชี้รีโมทคอนโทรลไปที่เซนเซอร์

โปรดตรวจสอบให้แน่ใจว่าไม่มีเฟอร์นิเจอร์

หรือวัตถุอื่นกีดขวางระยะห่างรีโมทคอนโทรลและทีวี

รีโมทคอนโทรล

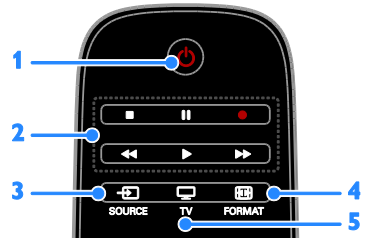

1.  (สแตนด์บาย):

เปิดทีวีหรือเปลี่ยนเป็นโหมดสแตนด์บาย

2. ปุ่มเล่น: ควบคุมการเล่นของไฟล์สื่อ

3.  SOURCE:

เข้าใช้งานอุปกรณ์ที่เชื่อมต่อ

4.  FORMAT: เปลี่ยนรูปแบบภาพ

5.  TV: เปลี่ยนแหล่งที่ดูทีวี

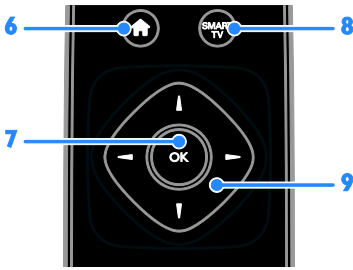

6. **⬆️**(หน้าหลัก): เข้าใช้งานเมนูหลัก
 7. **OK**: ยืนยันการป้อนหรือการเลือก
 8. **SMART TV**: เข้าใช้งานคุณสมบัติของ Smart TV
 9. **⬆️/⬆️/⬆️**(ปุ่มนาวีเกด): ไปตามเมนูต่างๆ และเลือกรายการ

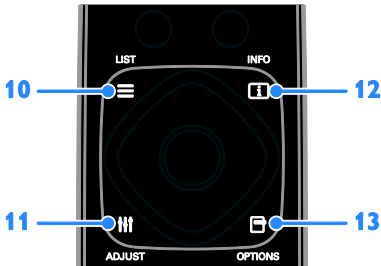

10. **☰** LIST: เข้าใช้รายการช่องทีวี
 11. **≡** ADJUST: เข้าใช้การตั้งค่าทีวี
 12. **ℹ️** INFO: แสดงข้อมูลเกี่ยวกับกิจกรรมปัจจุบัน
 13. **⊞** OPTIONS: ใช้ตัวเลือกที่มีอยู่ในขณะนี้

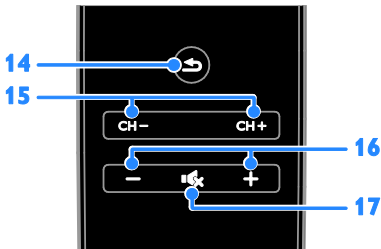

14. **↶**(ด้านหลัง): กลับไปยังหน้าเมนูก่อนหน้าหรือออกจากฟังก์ชันทีวี
 15. **CH- / CH+**: เปลี่ยนช่อง
 16. **+/-**(ระดับเสียง): ปรับระดับเสียง
 17. **🔊**(ปิดเสียง): ปิดเสียงหรือเปิดเสียงอีกครั้ง

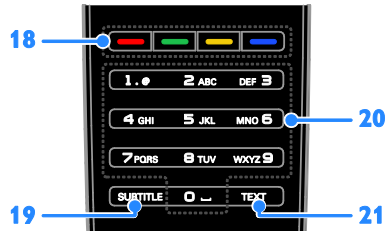

18. **ปุ่มสี**: เลือกการใช้งานหรือตัวเลือกปุ่มต่างๆ จะทำงานตามบริการที่ผู้ออกอากาศมีให้
 19. **SUBTITLE**: เปิดหรือปิดบทบรรยาย
 20. **0-9**(ปุ่มตัวเลข): เลือกช่องทีวีหรือป้อนข้อความ
 21. **TEXT**: เปิดหรือปิดเทเลเท็กซ์

การควบคุม EasyLink

หมายเหตุ: การควบคุม EasyLink จะสามารถใช้งานได้เมื่ออุปกรณ์ที่เชื่อมต่อรองรับ HDMI-CEC

ด้วยการควบคุม EasyLink คุณสามารถควบคุมทีวีและอุปกรณ์ HDMI-CEC อื่นๆ ด้วยรีโมทคอนโทรลอันเดียว การเข้าใช้งานการควบคุม EasyLink

1. ขณะที่คุณดูเนื้อหาจากอุปกรณ์ HDMI-CEC ที่เชื่อมต่ออยู่ ให้กด **⊞** OPTIONS
2. เลือก [แสดงปุ่มอุปกรณ์] จากนั้นกด **OK**
3. เลือกปุ่มควบคุม EasyLink แล้วกด **OK**

อ่านเพิ่มเติมเกี่ยวกับ EasyLink ได้ที่ การใช้งานทีวีขั้นสูง > การใช้ EasyLink (ในหน้า 31)

การควบคุมด้วยสมาร์ตโฟน

คุณสามารถใช้สมาร์ตโฟนของคุณเป็นรีโมทอันที่สอง และสามารถใช้เป็นแป้นพิมพ์ได้นอกจากนี้

คุณยังสามารถดูภาพแบบสไลด์โชว์ในสมาร์ตโฟนบนทีวีได้ด้วย ในการดาวน์โหลดแอปพลิเคชัน 'Philips My Remote' โปรดไปที่ Apple App store หรือ Android Market ทำตามคำแนะนำที่ระบุในร้านค้าแอปพลิเคชัน

ตรวจสอบให้แน่ใจว่าทีวีและสมาร์ทโฟนของคุณเชื่อมต่อกับเครือข่ายภายในเดียวกัน อ่านเพิ่มเติมเกี่ยวกับการเชื่อมต่อเครือข่ายได้ที่ การเชื่อมต่อทีวี > เครือข่ายและอินเทอร์เน็ต (ในหน้า 55)

ข้อมูลสำคัญ

ความปลอดภัย

อ่านและทำความเข้าใจคำแนะนำทั้งหมดก่อนที่คุณจะเริ่มใช้ทีวี หากเกิดความเสียหายเนื่องจากการไม่ปฏิบัติตามคำแนะนำ การรับประกันจะไม่มีผลใช้ได้ ความเสี่ยงของการเกิดไฟฟ้าช็อตหรือเพลิงไหม้!

- ห้ามให้ TV โดนฝนหรือน้ำ ห้ามวางภาชนะที่มีของเหลว เช่น แจกัน ใกล้กับ TV หากของเหลวนั้นกระเด็นหรือหกใส่ TV ให้ถอดปลั๊กออกจาก TV ทันที ติดต่อ Philips Consumer Care เพื่อตรวจสอบ TV ก่อนเริ่มใช้
- ห้ามวาง TV รีโมทคอนโทรล หรือแบตเตอรี่ ใกล้กับเปลวไฟหรือแหล่งกำเนิดความร้อนใดๆ รวมถึงแสงอาทิตย์โดยตรง ในการป้องกันประกายไฟ ควรให้เทียนไขหรือเปลวไฟอื่นๆ อยู่ห่างจาก TV รีโมทคอนโทรล และแบตเตอรี่เสมอ



- ห้ามใส่วัตถุใดๆ ลงในช่องระบายความร้อนหรือช่องที่เปิดได้อื่นๆ ใน TV
- ห้ามให้รีโมทคอนโทรลหรือแบตเตอรี่โดนฝน หรือน้ำ หรือความร้อนสูง

- หลีกเลี่ยงการกระแทกที่ปลั๊กไฟ ตรวจสอบให้แน่ใจว่าเสียบปลั๊กไฟเข้ากับเต้ารับสนิทดีแล้ว ปลั๊กไฟที่ชำรุดอาจก่อให้เกิดประกายไฟได้
- เมื่อมีการหมุน TV ต้องแน่ใจว่าสายไฟไม่ตึง หากสายไฟตึง อาจทำให้สายไฟหลุดจากตัวเครื่อง และทำให้เกิดประกายไฟ
- หากต้องการยกเลิกการเชื่อมต่อทีวีกับระบบไฟหลัก ให้ถอดปลั๊กไฟของทีวี เมื่อยกเลิกการเชื่อมต่อสายไฟ ให้ดึงปลั๊กออกทุกครั้ง อย่าดึงที่สาย ตรวจสอบให้แน่ใจว่าคุณสามารถเข้าถึงปลั๊กไฟ สายไฟ และเต้าเสียบได้ตลอดเวลา

ความเสี่ยงต่อความเสียหายที่มีต่อทีวี!

- เมื่อต้องการยกและเคลื่อนย้ายทีวีที่มีน้ำหนักเกิน 25 กิโลกรัมหรือ 55 ปอนด์ ต้องมีผู้ยกสองคน
- เมื่อตั้งทีวีบนพื้นโต๊ะ ให้ใช้ขาตั้งที่ให้มาเท่านั้น ยึดขาตั้งกับทีวีให้แน่นหนา วางทีวีไว้บนพื้นราบในระนาบเดียวกัน เพื่อช่วยรองรับน้ำหนักของทีวีและขาตั้ง
- เมื่อตั้งทีวีบนผนัง ให้ใช้เฉพาะตัวยึดติดผนังที่สามารถรองรับน้ำหนักของทีวีได้ ติดตั้งตัวยึดเข้ากับผนังซึ่งสามารถรองรับทั้งน้ำหนักของทีวีและตัวยึดผนังได้ TP Vision Netherlands B.V. ไม่ขอรับผิดชอบใดๆ หากเกิดอุบัติเหตุได้รับบาดเจ็บ หรืออันตรายจากการติดตั้งตัวยึดผนังที่ไม่ถูกต้อง
- หากคุณจำเป็นต้องจัดเก็บทีวี ให้ถอดขาตั้งออกจากทีวี อย่าวางทีวีขณะยังมีขาตั้งอยู่
- ก่อนที่คุณจะเชื่อมต่อทีวีกับเต้าเสียบ ตรวจสอบให้แน่ใจว่าแรงดันไฟฟ้าตรงกับค่าที่อยู่บนด้านหลังของทีวี อย่าเชื่อมต่อทีวีกับเต้าเสียบหากค่าแรงดันไฟฟ้าแตกต่างกัน
- ส่วนประกอบบางอย่างของผลิตภัณฑ์นี้อาจทำจากกระจก โปรดใช้งานอย่างระมัดระวังเพื่อหลีกเลี่ยงการบาดเจ็บและความเสียหาย

ความเสี่ยงต่อการบาดเจ็บของเด็ก!

ปฏิบัติตามข้อควรระวังเพื่อป้องกันไม่ให้ TV ล้มลงและทำให้เด็กฯ ได้รับบาดเจ็บ

- ห้ามวาง TV บนพื้นผิวที่มีผ้าคลุมหรือวัสดุอื่นฯ ที่สามารถดึงออกได้
- ตรวจสอบให้แน่ใจว่าไม่มีชิ้นส่วนของ TV ยื่นออกมาจากขอบมุม
- ห้ามวางทีวีบนเฟอร์นิเจอร์ที่มีความสูงมาก เช่น ชั้นหนังสือ โดยไม่มีการยึดทั้งเฟอร์นิเจอร์และทีวีเข้ากับผนังหรือส่วนรองรับที่เหมาะสม
- อธิบายให้เด็กฯ เข้าใจเกี่ยวกับอันตรายที่เกิดขึ้นเมื่อปีนขึ้นไปบนเฟอร์นิเจอร์เพื่อให้ถึง TV

ความเสี่ยงในการกลืนกินแบตเตอรี่

- ผลิตภัณฑ์/รีโมทคอนโทรลอาจใช้แบตเตอรี่แบบเหรียญซึ่งสามารถกลืนเข้าปากได้ โปรดเก็บแบตเตอรี่ให้พ้นมือเด็กตลอดเวลา

ความเสี่ยงของความร้อนสูง!

- ห้ามติดตั้งทีวีในพื้นที่ที่จำกัด และควรให้มีพื้นที่เหลือรอบทีวีอย่างน้อย 4 นิ้วหรือ 10 ซม. เพื่อให้ทีวีระบายความร้อนจากตัวเครื่องได้
- ตรวจสอบให้แน่ใจว่าผ้าปูมหรือวัสดุอื่นฯ ไม่บังช่องระบายอากาศบนทีวี

ความเสี่ยงต่อการบาดเจ็บ เพลิงไหม้ หรือความเสียหายของสายไฟ!

- ห้ามวางทีวีหรือวัสดุใดๆ บนสายไฟ
- ถอดสายทีวีออกจากเต้าเสียบไฟและเสอากาศก่อนที่จะมีพายุฝนฟ้าคะนอง ขณะเกิดพายุฝนฟ้าคะนอง อย่าสัมผัสส่วนหนึ่งส่วนใดของทีวี สายไฟ หรือสายของเสอากาศ

ความเสี่ยงต่ออันตรายเกี่ยวกับการได้ยิน!

- หลีกเลี่ยงการใช้หูฟังหรือเสดโฟนในระดับเสียงที่สูงหรือฟังต่อเนื่องนานๆ

อุณหภูมิต่ำ

- หากมีการขนย้ายทีวีในอุณหภูมิที่ต่ำกว่า 5°C หรือ 41°F ให้ยกทีวีออกจากบรรจุภัณฑ์ และรอจนกว่าอุณหภูมิของทีวีจะเท่ากับ อุณหภูมิห้อง ก่อนที่จะเชื่อมต่อทีวีเข้ากับเต้าเสียบ

การดูแลรักษาจอภาพ

- ความเสี่ยงต่อความเสียหายที่มีต่อหน้าจอทีวี! ห้ามสัมผัส ดัน ถู หรือกระแทกที่หน้าจอด้วยวัตถุใดๆ ก็ตาม
- ถอดปลั๊กออกจากทีวีก่อนทำความสะอาด
- ทำความสะอาดทีวีและกรอบด้วยผ้านุ่มหมาดๆ ห้ามใช้สารอื่นๆ เช่น แอลกอฮอล์ น้ำยาทำความสะอาดในครัวเรือนหรือน้ำยาเคมีกับทีวี
- ในการหลีกเลี่ยงความผิดเพี้ยนหรือสีซีดจาง ให้เช็ดหยดน้ำบนเครื่องออกโดยเร็วที่สุด
- หลีกเลี่ยงการเปิดภาพนิ่งค้างไว้ ภาพนิ่งคือภาพที่เปิดค้างไว้บนหน้าจอเป็นเวลานาน ภาพนิ่งประกอบด้วยเมนูบนหน้าจอ, แถบค่า, การแสดงเวลา ฯลฯ หากคุณต้องใช้ภาพนิ่ง ให้ลดความเข้มและความสว่างของหน้าจอ เพื่อป้องกันไม่ให้อาจเสียหาย

การล็อคทีวี

ทีวีของคุณมีช่องเสียบเพื่อความปลอดภัย

Kensington ที่ด้านล่างของทีวี

หากต้องการล็อคทีวีให้ปลอดภัย

ให้ซื้อล็อคกันขโมยของ Kensington

(จำหน่ายแยกต่างหาก)

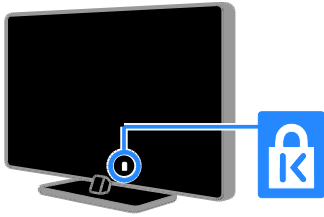

คำประกาศ

2012 © TP Vision Netherlands B.V.

สงวนลิขสิทธิ์

ข้อมูลจำเพาะอาจเปลี่ยนแปลงได้โดยไม่ต้อง

แจ้งให้ทราบล่วงหน้า

เครื่องหมายการค้าถือเป็นทรัพย์สินของ

Koninklijke Philips Electronics N.V.

หรือของเจ้าของเครื่องหมายการค้าอื่นๆ TP

Vision Netherlands B.V.

ขอสงวนสิทธิ์ในการเปลี่ยนผลิตภัณฑ์เมื่อใด

ก็ได้โดยไม่มีพันธะในการปรับเปลี่ยนการจัดส

งล่วงหน้า

เนื้อหาในคู่มือนี้มีความเหมาะสมพอสําหรับการ

ใช้ระบบตามวัตถุประสงค์ที่กำหนด

หากมีการใช้ผลิตภัณฑ์ โมดูล

หรือชิ้นตอนใดๆ

ของอุปกรณ์นั้นเพื่อจุดประสงค์อื่นใดนอกเหนือ

จากที่ได้ระบุไว้ ในเอกสารฉบับนี้

จะต้องมีการขอรับคำยืนยันว่าผลิตภัณฑ์ดังกล่าว

สามารถใช้งานได้

และเหมาะสมกับการนำไปใช้งานเพื่อจุดประ

สงค์อื่นใดนั้นก่อน TP Vision Netherlands

B.V. TP Vision

ขอรับประกันว่าเอกสารฉบับนี้ไม่ได้ละเมิดสิทธิ

บัตรใดๆ ของสหรัฐอเมริกา

และไม่มีการรับประกันอื่นใดไม่ว่าโดยชัดแจ้ง

หรือโดยปริยาย

TP Vision Netherlands B.V.

ไม่มีส่วนรับผิดชอบต่อข้อผิดพลาดใดๆ

ของเนื้อหาในเอกสารนี้รวมทั้งปัญหาใดๆ

ก็ตามที่เป็นผลมาจากเนื้อหาในเอกสารนี้

ข้อผิดพลาดที่ได้แจ้งต่อ Philips

จะได้รับการปรับแก้และเผยแพร่ในเว็บไซต์

รายสนับสนุนของ Philips โดยเร็วที่สุด

ข้อกำหนดของการรับประกัน

- ความเสี่ยงในการบาดเจ็บ
ความเสียหายต่อ TV
หรือการรับประกันเป็นโมฆะ
อย่าพยายามซ่อมแซม TV
ด้วยตัวคุณเอง
- ควรใช้ TV
และอุปกรณ์เสริมตามวัตถุประสงค์ที่ผู้ผลิ
ตกำหนดเท่านั้น
- เครื่องหมายข้อควรระวังที่พิมพ์อยู่ด้าน
หลังของ TV
แสดงว่าอาจมีความเสี่ยงต่อการถูกไฟ
ดูด อย่าถอดฝาครอบ TV
ติดต่อฝ่ายดูแลลูกค้า Philips
ทุกครั้งเพื่อขอรับบริการหรือการซ่อมแซม



- การกระทำใดๆ ที่ระบุไว้อย่างชัดเจนในคู่มือนี้ว่าไม่สามารถทำได้
ตลอดจนการปรับเปลี่ยนแก้ไข หรือกระบวนการประกอบใดๆ ที่ไม่ได้รับไว้ในคู่มือนี้ว่าเป็นสิ่งแนะนำ ให้กระทำหรืออนุญาตให้กระทำได้ จะทำให้การรับประกันเป็นโมฆะทันที

ลักษณะเฉพาะของจุดสี

ผลิตภัณฑ์ LCD/LED นี้มีจุดสี (พิกเซล) เป็นจำนวนมาก แม้จุดสี 99.999% หรือมากกว่านั้นของจุดสีทั้งหมดจะทำงานได้ตามปกติ จุดดำหรือจุดสว่าง (แดง เขียว หรือน้ำเงิน) อาจปรากฏขึ้นได้บนจอภาพ ซึ่งถือเป็นคุณลักษณะโดยพื้นฐานของการแสดงผลประเภทดังกล่าว (ตามมาตรฐานการผลิตทั่วไป) และไมถือว่าเป็นการทำงานผิดพลาด

มาตรฐาน CE



ผลิตภัณฑ์นี้สอดคล้องกับข้อกำหนดที่จำเป็น และข้อบังคับอื่นๆ ที่เกี่ยวข้องภายใต้ระเบียบ 2006/95/EC (แรงดันไฟฟ้าต่ำ), 2004/108/EC (EMC)

การปฏิบัติตามมาตรฐาน EMF

TP Vision Netherlands B.V. ผลิตและจำหน่ายผลิตภัณฑ์จำนวนมากที่มีผู้บริโภคเป็นกลุ่มเป้าหมาย โดยผลิตภัณฑ์ดังกล่าวสามารถปล่อยและรับคลื่นแม่เหล็กไฟฟ้าได้เช่นเดียวกับอุปกรณ์อิเล็กทรอนิกส์ทั่วไป

หนึ่งในหลักการดำเนินธุรกิจที่สำคัญของ Philips

คือการใช้มาตรการด้านสุขภาพและความปลอดภัยสำหรับผลิตภัณฑ์ของเรา เพื่อให้สอดคล้องกับข้อกำหนดทางกฎหมาย ที่มีผลบังคับใช้ และมาตรฐานสนามแม่เหล็กไฟฟ้า (Electro Magnetic Field - EMF) ที่มีผลบังคับใช้ ณ ตอนที่มีการผลิตผลิตภัณฑ์ดังกล่าว

Philips มุ่งมั่นที่จะพัฒนา ผลิต และจำหน่ายผลิตภัณฑ์ที่ไม่มีผลในเชิงลบต่อสุขภาพ TP Vision ยืนยันว่าหากใช้งานผลิตภัณฑ์ตามวัตถุประสงค์อย่างเหมาะสม ผลิตภัณฑ์เหล่านั้นจะปลอดภัยต่อการใช้งาน จากหลักฐานทางวิทยาศาสตร์ที่มีอยู่

Philips มีบทบาทสำคัญในการพัฒนา EMF และมาตรฐานความปลอดภัยสากล ซึ่งทำให้ Philips มีส่วนร่วมพัฒนามาตรฐานเพื่อนำมาใช้กับผลิตภัณฑ์

เครื่องหมายการค้าและลิขสิทธิ์

Windows Media

เป็นเครื่องหมายการค้าจดทะเบียนหรือเครื่องหมายการค้าของ Microsoft Corporation ในสหรัฐอเมริกา และ/หรือในประเทศอื่นๆ



ผลิตภายใต้สิทธิ์จาก Dolby Laboratories Dolby และสัญลักษณ์ double D

เป็นเครื่องหมายการค้าของ Dolby Laboratories



ข้อความว่า HDMI และ HDMI High-Definition Multimedia Interface และโลโก้ HDMI

เป็นเครื่องหมายการค้าหรือเครื่องหมายการค้าจดทะเบียนของ HDMI Licensing LLC ในสหรัฐอเมริกาและประเทศอื่นๆ



Kensington และ Micro Saver

เป็นเครื่องหมายการค้าจดทะเบียนในสหรัฐอเมริกาของ ACCO World Corporation ซึ่งมีการจดทะเบียนและอยู่ระหว่างการขอจดทะเบียนในประเทศอื่นๆ ทั่วโลก



อยู่ภายใต้ความคุ้มครองทางด้านสิทธิบัตรของ
สหรัฐอเมริกา เลขที่เดียวหรือมากกว่าดังต่อไปนี้
7,295,673; 7,460,668; 7,515,710; 7,519,274

DivX® DivX Certified® และโลโก้อื่นๆ
ที่เกี่ยวข้องเป็นเครื่องหมายการค้าของ Rovi
Corporation
หรือบริษัทในเครือและใช้ภายใต้สิทธิ์ที่อนุญาต
เท่านั้น

เกี่ยวกับ DIVX VIDEO: DivX®
เป็นรูปแบบวิดีโอดิจิทัลที่สร้างขึ้นโดย
DivX, LLC ซึ่งเป็นบริษัทในเครือของ Rovi
Corporation อุปกรณ์นี้เป็นอุปกรณ์ DivX
Certified®

อย่างเป็นทางการที่สามารถเล่นวิดีโอ DivX
ได้ โปรดเยี่ยมชม divx.com
สำหรับข้อมูลเพิ่มเติมและเครื่องมือซอฟต์แวร์
เพื่อแปลงไฟล์ของคุณให้เป็นวิดีโอ DivX

เกี่ยวกับ DIVX VIDEO-ON-DEMAND
อุปกรณ์ DivX Certified®
ต้องได้รับการลงทะเบียนจึงจะเล่นวิดีโอ
DivX Video-on-Demand (VOD) ที่เข้ามาได้
ในการรับรหัสลงทะเบียน ให้ค้นหาส่วน DivX
VOD ในเมนูตั้งค่าอุปกรณ์ของคุณ ไปที่
vod.divx.com

สำหรับข้อมูลเพิ่มเติมเกี่ยวกับวิธีการลงทะเบียน
ให้เสร็จสมบูรณ์

ผลิตภัณฑ์ PlayReady ขั้นสุดท้าย

เจ้าของเนื้อหาใช้เทคโนโลยีการเข้าถึงเนื้อหา
Microsoft PlayReady™

ในการคุ้มครองทรัพย์สินทางปัญญาและเนื้อหา
ที่มีลิขสิทธิ์ของคุณ
อุปกรณ์เครื่องนี้ใช้เทคโนโลยี PlayReady
ในการเข้าถึงเนื้อหา PlayReady
ที่ได้รับการคุ้มครอง และ/หรือเนื้อหา
WMDRM ที่ได้รับการคุ้มครอง
หากอุปกรณ์ไม่สามารถจำกัดการเข้าใช้เนื้อหา
ได้อย่างเหมาะสม เจ้าของเนื้อหาอาจให้
Microsoft

เพิกถอนความสามารถของอุปกรณ์ในการใช้
เนื้อหาที่ได้รับการคุ้มครองของ PlayReady
การเพิกถอนนี้ไม่ควรมีผลต่อเนื้อหาที่ไม่ได้รับ
การคุ้มครองหรือเนื้อหาที่ได้รับการคุ้มครอง
จากเทคโนโลยีการเข้าถึงเนื้อหาอื่นๆ
เจ้าของเนื้อหาอาจขอให้คุณอัปเดต
PlayReady

เพื่อให้สามารถเข้าถึงเนื้อหาของตนได้
หากคุณปฏิเสธที่จะอัปเดต
คุณจะไม่สามารถเข้าถึงเนื้อหาที่ต้องอัปเดต
เครื่องหมายการค้าอื่นทั้งหมดที่จดทะเบียนและ
ไม่ได้จดทะเบียนถือเป็นทรัพย์สินของเจ้าของ
เครื่องหมายการค้าอื่นๆ

เพื่อสิ่งแวดล้อมที่ยั่งยืน

การประหยัดพลังงาน

ทีวีเครื่องนี้ได้รับการออกแบบมาพร้อมกับคุณ
สมบัติการประหยัดพลังงาน
หากต้องการเข้าใช้คุณสมบัติเหล่านี้ กด
ปุ่มสีเขียว บนรีโมทคอนโทรล

- การตั้งค่าภาพประหยัดพลังงาน:
คุณสามารถใช้การตั้งค่าภาพประหยัด
พลังงานในวิธีต่างๆ ร่วมกันได้ ขณะดูทีวี
ให้กด ปุ่มสีเขียว และเลือก
[ประหยัดพลังงาน]
- ปิดหน้าจอ:
หากคุณต้องการฟังแต่เสียงจากทีวี
คุณสามารถปิดหน้าจอทีวีได้
ฟังกันอื่นๆ
จะยังคงทำงานตามปกติต่อไป
- เซนเซอร์ตรวจจับแสง:
เมื่อแสงรอบด้านมืดลง
เซนเซอร์ตรวจจับแสงรอบด้านในตัวจะ
ลดความสว่างของหน้าจอทีวีลง

- พลังงานต่ำขณะสแตนด์บาย:
ตัววงจรไฟฟ้าชั้นสูงทำให้การใช้พลังงานที่ว้อยู่ในระดับต่ำมาก และไม่มีการสิ้นเปลืองพลังงานขณะใช้งานในโหมดสแตนด์บาย
- การจัดการพลังงาน:
การจัดการพลังงานขั้นสูงช่วยลดการใช้พลังงานของทีวีเครื่องนี้ หากต้องการดูว่าการตั้งค่าทีวีส่วนตัวของคุณมีผลต่อการสิ้นเปลืองพลังงานที่เกี่ยวข้องอย่างไร ให้กด **▲** แล้วเลือก [ตั้งค่า] > [การสาธิตทีวี] > [Active Control]

หมดอายุการใช้งาน

ผลิตภัณฑ์ของคุณใช้วัสดุและส่วนประกอบที่มีคุณภาพสูงในการผลิต และสามารถนำไปรีไซเคิล หรือนำกลับมาใช้ใหม่ได้



ผลิตภัณฑ์ที่มีสัญลักษณ์รูปถังขยะและมีกาบบาทขีดทับอยู่ คือผลิตภัณฑ์ที่อยู่ภายใต้ข้อบังคับ European Directive 2002/96/EC โปรดศึกษาระเบียบการในท้องถิ่นว่าด้วยการแยกเก็บผลิตภัณฑ์ไฟฟ้าและอิเล็กทรอนิกส์



โปรดดำเนินการตามกฎระเบียบในท้องถิ่นและไม่ต้องผลิตภัณฑ์เก่าของคุณพร้อมกับขยะจากครัวเรือนโดยทั่วไป การทิ้งผลิตภัณฑ์ที่เก่าอย่างถูกวิธีจะช่วยป้องกันไม่ให้เกิดผลกระทบในทางลบต่อสิ่งแวดล้อมและสุขภาพได้

ผลิตภัณฑ์ของคุณมีแบตเตอรี่ภายใต้ European Directive 2006/66/EC ซึ่งไม่สามารถทิ้งรวมกับขยะจากครัวเรือนทั่วไปได้

โปรดศึกษาเกี่ยวกับกฎระเบียบในท้องถิ่นในการแยกแบตเตอรี่ เนื่องจากวิธีการทิ้งอย่างถูกวิธีจะช่วยป้องกันไม่ให้เกิดผลกระทบในทางลบต่อสิ่งแวดล้อมและสุขภาพได้



ฉลากประหยัดพลังงานของสหภาพยุโรป

ฉลากประหยัดพลังงานของสหภาพยุโรปช่วยแจ้งข้อมูลเกี่ยวกับคลาสการประหยัดพลังงานของผลิตภัณฑ์ ยิ่งคลาสการประหยัดพลังงานของผลิตภัณฑ์นี้เป็นสีเขียวมาก ผลิตภัณฑ์ยิ่งใช้พลังงานต่ำมาก

บนฉลาก คุณจะพบคลาสการประหยัดพลังงานระบุไว้ระดับการใช้พลังงานเฉลี่ยของผลิตภัณฑ์และการใช้พลังงานเฉลี่ยเป็นเวลา 1 ปี คุณยังสามารถค้นหาการใช้พลังงานของผลิตภัณฑ์ในเว็บไซต์ของ Philips สำหรับประเทศของคุณที่ www.philips.com/TV

วิธีใช้และการสนับสนุน

การใช้วิธีใช้

หากต้องการเข้าใช้เมนูวิธีใช้บนหน้าจอ กดปุ่มสีเหลือง

หากต้องการสลับระหว่างเมนูวิธีใช้และเมนูทีวี กด ปุ่มสีเหลือง

การเยี่ยมชมเว็บไซต์ Philips

หากคุณไม่พบสิ่งที่ต้องการบนหน้าจอ [วิธีใช้]

โปรดเยี่ยมชมเว็บไซต์การสนับสนุนของ Philips ที่ www.philips.com/support

ที่เว็บไซต์การสนับสนุนของ Philips

คุณยังสามารถ:

- ค้นหาคำตอบสำหรับคำถามที่ถามบ่อย (FAQ)
 - ดาวน์โหลดคู่มือผู้ใช้ฉบับนี้ในเวอร์ชัน PDF ที่สามารถพิมพ์ได้
 - ส่งอีเมลถึงเราเพื่อถามคำถามที่เฉพาะเจาะจง
 - สนทนาทางออนไลน์กับเจ้าหน้าที่ฝ่ายสนับสนุนของเรา (มีให้บริการในบางประเทศเท่านั้น)
-

ค้นหาฟอรัม TV

คำถามของคุณอาจได้รับการตอบโดยชุมชนผู้ใช้งานทีวีของ Philips เยี่ยมชม www.supportforum.philips.com

ติดต่อ Philips

คุณสามารถติดต่อศูนย์ดูแลลูกค้าของ Philips ในประเทศของคุณเพื่อขอการสนับสนุน หมายเลขติดต่อมีอยู่ในแผ่นแทรกที่ให้มาพร้อม กับผลิตภัณฑ์นี้ หรือทางออนไลน์ที่ www.philips.com/support

ก่อนคุณจะติดต่อ Philips

ให้จดรุ่นและหมายเลขซีเรียลของทีวีของคุณ คุณสามารถดูข้อมูลนี้ได้ที่ด้านหลังทีวีหรือบนกล่องบรรจุทีวี

2 การใช้งานทีวี

การรับชมรายการทีวี

การเปิดหรือปิดทีวี

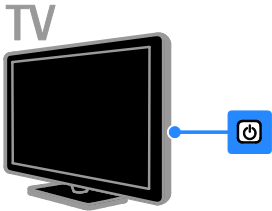
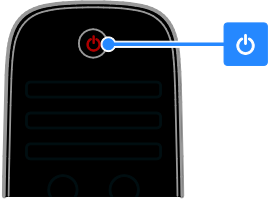

เปิดทีวี

- กดทีวีเข้ากับช่องเสียบและกดสวิทช์เปิด/ปิด
- หากทีวีอยู่ในโหมดสแตนด์บาย กด **๐** ทีวีโมทคอนโทรลหรือแผงด้านหลังทีวี

หมายเหตุ: เครื่องอาจแสดงผลช้าเล็กน้อย ก่อนที่ทีวีจะตอบสนอง
เคล็ดลับ:

หากคุณหาทีวีโมทคอนโทรลไม่พบและต้องกา
รเปิดทีวีจากโหมดสแตนด์บาย ให้กดปุ่มใดๆ
ที่ด้านหลังทีวี

ปิดทีวีให้อยู่ในโหมดสแตนด์บาย
กด **๐** ทีวีโมทคอนโทรลหรือแผงด้านหลังทีวี
เช่น เซอร์วิโมทคอนโทรลบนทีวีจะเปลี่ยนเป็น
นสีแดง

ปิดทีวี

ปิดสวิทช์เปิด/ปิด
ทีวีจะปิด

หมายเหตุ:

แม้ทีวีของคุณจะใช้พลังงานเพียงเล็กน้อยก็
ตามในโหมดสแตนด์บายหรือเมื่อปิดเครื่อง
แต่ยังใช้พลังงานอยู่
หากคุณจะไม่ใช้ทีวีเป็นระยะเวลานาน
ให้ถอดปลั๊กไฟของทีวี

ปิดทีวีอัตโนมัติ

คุณสามารถประหยัดพลังงานด้วยการตั้งค่าป
ระหยัดพลังงานของทีวีเครื่องนี้
การตั้งค่านี้จะเปิดใช้งานอยู่แล้วตามค่าเริ่มต้น
หากผู้ใช้ไม่ได้ดำเนินการใดๆ (เช่น
กดปุ่มบนรีโมทคอนโทรลหรือแผงควบคุมด้าน
หลัง) เป็นเวลาสี่ชั่วโมง
ทีวีจะเปลี่ยนเป็นโหมดสแตนด์บายโดยอัตโนมัติ

ในการปิดใช้งานการปิดทีวีอัตโนมัติ

1. ขณะดูทีวี ให้กด ปุ่มสีเขียว
บนรีโมทคอนโทรล
2. เลือก [ปิดเครื่องอัตโนมัติ] จากนั้นกด OK
ข้อความยืนยันจะแสดงขึ้น

ปรับระดับเสียงทีวี

เพิ่มหรือลดระดับเสียงของทีวี

- กด +/- บนรีโมทคอนโทรล
- กด **๐** +/- ที่ด้านข้างของทีวี

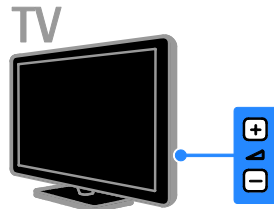
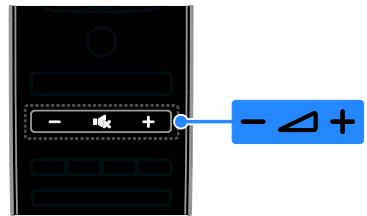

ปิดเสียงหรือยกเลิกการปิดเสียงของทีวี

- กด **๐** เพื่อปิดเสียงทีวี
- กด **๐** อีกครั้งเพื่อเปิดเสียงอีกครั้ง

ปรับระดับเสียงของหูฟัง

1. กด **▲** > [ตั้งค่า] > [ตั้งค่าทีวี] > [เสียง]
2. เลือก [ระดับเสียงหูฟัง] จากนั้นกด OK
3. กด ปุ่มนาฬิกา เพื่อปรับระดับเสียง

การเปลี่ยนช่องทีวี

- กด CH +/- บนรีโมทคอนโทรลหรือทีวี
- กด ปุ่มตัวเลข เพื่อป้อนหมายเลขช่อง

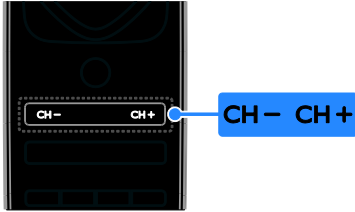

TV

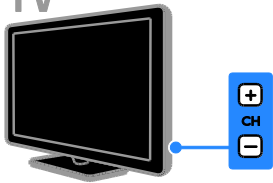

จัดการรายการโปรด

คุณสามารถดูทุกช่อง หรือเฉพาะรายการช่องสัญญาณที่ชื่นชอบเพื่อช่วยให้คุณค้นหาช่องนั้นได้ง่าย

กด **≡** LIST เพื่อเข้าดูรายการช่องสัญญาณ

สร้างรายการช่องสัญญาณที่ชื่นชอบของคุณ

1. กด **≡** LIST
- 2.

เลือกช่องสัญญาณเพื่อทำเครื่องหมายว่าชื่นชอบ แล้วกด **□** OPTIONS

3. เลือก [ทำเครื่องหมายเป็นรายการโปรด] จากนั้นกด OK

ช่องสัญญาณที่เลือกจะทำเครื่องหมายด้วยรูปดาว

หากต้องการลบช่องออกจากรายการโปรด

เลือก

[ยกเลิกการทำเครื่องหมายเป็นรายการโปรด] แล้วกด OK

เลือกรายการของสัญญาณ

1. กด **≡** LIST แล้วกด **□** OPTIONS
2. เลือก [เลือกรายการ] > [รายการโปรด] เพื่อแสดงช่องในรายการโปรด หรือ [ทั้งหมด] เพื่อแสดงช่องทั้งหมด
3. กด OK เพื่อยืนยัน

การจัดการรายการของสัญญาณ

หลังจากติดตั้งช่องสัญญาณแล้ว คุณสามารถจัดการได้:

- เปลี่ยนชื่อช่อง
- การเรียงลำดับช่องใหม่
- ฟังช่องวิทยุดิจิทัล

เปลี่ยนชื่อช่อง

คุณสามารถเปลี่ยนชื่อช่องได้ ชื่อจะปรากฏขึ้นเมื่อมีการเลือกช่อง

1. ขณะดูทีวี ให้กด **≡** LIST

รายการช่องสัญญาณจะปรากฏขึ้น

2. เลือกช่องเพื่อเปลี่ยนชื่อ จากนั้นกด **□** OPTIONS

3. เลือก [เปลี่ยนชื่อ] จากนั้นกด OK

4. กด ปุ่มนาฬิกา เพื่อเลือกตัวอักษรแต่ละตัว แล้วกด OK

เคล็ดลับ:

- คุณสามารถกด OK บนหน้าจอรายการเพื่อเปิดใช้แป้นพิมพ์บนหน้าจอ
 - กด [ABC] หรือ [abc] เพื่อสลับระหว่างตัวอักษรพิมพ์ใหญ่และตัวอักษรพิมพ์เล็ก
5. เมื่อดำเนินการเสร็จ เลือก [เสร็จ] แล้วกด OK เพื่อยืนยัน
 6. กด **⏏** เพื่อออก

การเรียงลำดับช่องใหม่

หลังจากติดตั้งช่องแล้ว

คุณสามารถเรียงลำดับรายการช่องใหม่ได้

1. ขณะดูทีวี ให้กด **≡** LIST

รายการช่องสัญญาณจะปรากฏขึ้น

2. เลือกช่องเพื่อเรียงลำดับใหม่ จากนั้นกด **□** OPTIONS

3. เลือก [เครื่องบันทึก] จากนั้นกด OK

4. กด ปุ่มนาฬิกา

เพื่อย้ายช่องที่ไฮไลต์ไปยังตำแหน่งที่ต้องการ แล้วกด OK

5. เลือกตัวเลือกต่อไปหนึ่งตัวเลือก แล้วกด OK

- [ใส่]:
แทรกช่องลงในตำแหน่งที่ต้องการ
- [สลับเปลี่ยน]: สลับตำแหน่งกับช่องอื่น

6. เมื่อดำเนินการเสร็จสิ้น กด **⏏** OPTIONS แล้วเลือก **[ออก]**

ฟังช่องวิทยุดิจิทัล

หากมีช่องวิทยุดิจิทัล คุณสามารถรับฟังได้ โดยช่องจะถูกติดตั้งอัตโนมัติเมื่อคุณติดตั้งช่องสัญญาณทีวี

1. ขณะดูทีวี ให้กด **≡** LIST
รายการช่องสัญญาณจะปรากฏขึ้น
2. กด **⏏** OPTIONS
3. เลือก **[เลือกรายการ]** > **[วิทยุ]** จากนั้นกด **OK**
4. เลือกช่องวิทยุ จากนั้นกด **OK**

การเลือกแหล่งที่มา

คุณสามารถดูอุปกรณ์ที่เชื่อมต่อในวิธีใดวิธีหนึ่งเหล่านี้:

- เพิ่มไอคอนของอุปกรณ์ลงในเมนูหลัก
- เลือกจากเมนูแหล่งที่มา

หมายเหตุ:

หากคุณเชื่อมต่ออุปกรณ์ที่ใช้งานร่วมกับ HDMI-CEC ได้เข้ากับทีวี

อุปกรณ์นี้จะถูกเพิ่มไปในเมนูหลักโดยอัตโนมัติ

เพิ่มอุปกรณ์ใหม่

1. เชื่อมต่อและเปิดสวิตช์อุปกรณ์
2. กด **⬆**
3. เลือก **[เพิ่มอุปกรณ์ของคุณ]** จากนั้นกด **OK**

ปฏิบัติตามคำแนะนำที่ปรากฏบนหน้าจอ หากคุณได้รับข้อความขอให้คุณเลือกการเชื่อมต่อทีวี ให้เลือกตัวเชื่อมต่อที่อุปกรณ์นี้ใช้

ดูจากเมนูหลัก

หลังจากคุณเพิ่มอุปกรณ์ใหม่ในเมนูหลักแล้ว คุณสามารถเลือกไอคอนอุปกรณ์นั้นเพื่อเริ่มใช้งานได้

1. กด **⬆**
2. เลือกไอคอนอุปกรณ์จากเมนูหน้าแรก
3. กด **OK** เพื่อยืนยัน

ดูจากเมนูแหล่งที่มา

และคุณสามารถกด **⏏** SOURCE

เพื่อแสดงรายการชื่อตัวเชื่อมต่อ

เลือกตัวเชื่อมต่อที่เชื่อมต่ออุปกรณ์กับทีวี

1. กด **⏏** SOURCE

2. กด ปุ่มนavigat

เพื่อเลือกตัวเชื่อมต่อในรายการ

3. กด **OK** เพื่อยืนยัน

ใช้การตั้งค่าอัจฉริยะ

ทีวีของคุณมาพร้อมกับการตั้งค่าภาพและเสียงอัจฉริยะ

คุณสามารถใช้การตั้งค่าเหล่านี้หรือกำหนดเองได้

เลือกการตั้งค่าภาพที่ต้องการ

1. ขณะดูทีวี ให้กด **≡** ADJUST
2. เลือก **[Smart picture]**
3. เลือกการตั้งค่าต่อไปนี้หนึ่งรายการ แล้วกด **OK**:

- **[ส่วนตัว]:**
ใช้การตั้งค่าภาพที่คุณกำหนดเอง
- **[สดใส่]:**
การตั้งค่าแบบสมบูรณและแบบไดนามิค ซึ่งเหมาะสำหรับการรับชมในเวลากลางวัน
- **[เป็นธรรมชาติ]:** การตั้งค่าภาพธรรมชาติ
- **[ภาพยนตร์]:**
การตั้งค่าที่เหมาะสมสำหรับดูภาพยนตร์
- **[เกม]:**
การตั้งค่าที่เหมาะสมสำหรับการเล่นเกม
- **[ประหยัดพลังงาน]:**
การตั้งค่าที่ช่วยประหยัดพลังงานมากที่สุด
- **[มาตรฐาน]:**
การตั้งค่าเริ่มต้นที่เหมาะสมกับสภาพแวดล้อมและวิดีโอชนิดต่างๆ ที่สุด
- **[ภาพถ่าย]:**
การตั้งค่าที่เหมาะสมสำหรับการดูภาพ
- **[ตัวเอง]:**
กำหนดเองและจัดเก็บการตั้งค่าภาพส่วนตัว

เลือกการตั้งค่าเสียงที่ต้องการ

1. ขณะดูทีวี ให้กด **III ADJUST**
2. เลือก **[Smart sound]**
3. เลือกการตั้งค่าต่อไปนี้หนึ่งรายการ แล้วกด **OK**:

- **[ส่วนตัว]:**
ใช้การตั้งค่าเสียงที่คุณกำหนดเอง
- **[มาตรฐาน]:**
การตั้งค่าที่เหมาะสมกับสภาพแวดล้อมและเสียงประเภทต่างๆ มากที่สุด
- **[ข่าวสาร]:**
การตั้งค่าที่เหมาะสมสำหรับการฟังเสียงพูด เช่น ข่าว
- **[ภาพยนตร์]:**
การตั้งค่าที่เหมาะสมสำหรับดูภาพยนตร์
- **[เกม]:**
การตั้งค่าที่เหมาะสมสำหรับการเล่นเกม
- **[ดราม่า]:**
การตั้งค่าที่เหมาะสมสำหรับการดูละคร
- **[กีฬา]:**
การตั้งค่าที่เหมาะสมสำหรับการดูกีฬา

การเปลี่ยนรูปแบบภาพ

คุณสามารถเปลี่ยนรูปแบบภาพให้เหมาะกับแหล่งภาพ

1. กด **III ADJUST**
2. เลือก **[รูปแบบไฟลสภาพ]** จากนั้นกด **OK**
3. เลือกรูปแบบภาพ แล้วกด **OK** เพื่อยืนยันรูปแบบภาพที่มีให้เลือกจะขึ้นอยู่กับแหล่งภาพ:

- **[เติมอัตโนมัติ]:** ปรับภาพให้เต็มจอภาพ (คำบรรยายยังคงแสดง) แนะนำให้ใช้เพื่อลดความผิดเพี้ยนบนจอภาพให้มีน้อยที่สุดแต่ไม่ใช่สำหรับ HD หรือ PC
- **[ซูมอัตโนมัติ]:** ขยายภาพให้เต็มจอภาพ แนะนำให้ใช้เพื่อลดความผิดเพี้ยนบนจอภาพให้มีน้อยที่สุดแต่ไม่ใช่สำหรับ HD หรือ PC
- **[ซูมได้มากขึ้น]:** ลบแถบสีดำที่ด้านข้างของการถ่ายทอดสัญญาณ 4:3 ไม่แนะนำสำหรับ HD หรือ PC
- **[ขนาดภาพขยาย 16:9]:** ปรับสัดส่วนรูปแบบ 4:3 เป็น 16:9 ไม่แนะนำสำหรับ HD หรือ PC

- **[จอกว้าง]:** ขยายรูปแบบ 4:3 เป็น 16:9
- **[ไม่ปรับสัดส่วน]:**
ให้รายละเอียดมากที่สุดสำหรับ PC ใช้ได้เฉพาะเมื่อเลือกโหมด PC ในเมนูภาพ

การดูคู่มือโปรแกรม

จากผู้ออกอากาศ

คุณสามารถดูข้อมูลเกี่ยวกับช่องที่วีดิจิตอลโดยใช้คู่มือโปรแกรมที่ผู้ออกอากาศมีให้ ข้อมูลนี้ประกอบด้วย:

- ตารางเวลาของช่องในวันนั้น ('ตอนนี้และถัดไป') หรือสูงสุดไม่เกิน 8 วัน หากผู้ออกอากาศสนับสนุน
- เรื่องย่อของรายการ

หมายเหตุ:

คู่มือโปรแกรมมีในบางประเทศเท่านั้น

ตั้งค่าคู่มือโปรแกรมก่อนที่คุณจะใช้คู่มือโปรแกรมให้ตรวจสอบการตั้งค่าเหล่านี้:

1. กด **▲**
2. เลือก **[ตั้งค่า] > [ตั้งค่าทีวี] > [การปรับแต่งตามต้องการ] > [คู่มือโปรแกรม]**
3. เลือก **[จากสถานีถ่ายทอด]** จากนั้นกด **OK**

เข้าใช้คู่มือโปรแกรม

1. กด **▲**
2. เลือก **[คู่มือโปรแกรม]** จากนั้นกด **OK**

ใช้ตัวเลือกคู่มือโปรแกรม

คุณสามารถกำหนดข้อมูลที่แสดงเองได้เพื่อให้ทำสิ่งต่อไปนี้:

- เตือนคุณเมื่อโปรแกรมเริ่มทำงาน
- แสดงเฉพาะช่องที่ต้องการ

1. ในคู่มือโปรแกรม ให้กด **☰ OPTIONS**
2. เลือกตัวเลือก แล้วกด **OK**:
 - **[ตั้งการเตือน]:** ตั้งค่าการเตือนโปรแกรม
 - **[ลบการเตือน]:** ลบการเตือนโปรแกรม
 - **[เปลี่ยนวัน]:** เลือกวันที่จะแสดง
 - **[ข้อมูลเพิ่มเติม]:** แสดงข้อมูลโปรแกรม
 - **[ค้นหาตามประเภท]:**
ค้นหาโปรแกรมที่ติดตามประเภท
 - **[ข้อความเตือนความจำที่กำหนด]:**
แสดงรายการการเตือนโปรแกรม

จากอินเทอร์เน็ต

หากทีวีของคุณเชื่อมต่อกับอินเทอร์เน็ต
คุณสามารถรับคู่มือโปรแกรมผ่านทางอินเทอร์เน็ต

คู่มือโปรแกรมทางอินเทอร์เน็ตประกอบด้วย:

- ตารางเวลาของช่อง
- เรื่องย่อของรายการ

หมายเหตุ:

คู่มือโปรแกรมทางอินเทอร์เน็ตจะมีหรือไม่ขึ้นอยู่กับผู้ออกอากาศของคุณ

ตั้งค่าคู่มือโปรแกรม

ก่อนที่คุณจะใช้คู่มือโปรแกรม
ให้ตรวจสอบการตั้งค่าเหล่านี้:

1. กด **▲**
2. เลือก [ตั้งค่า] > [ตั้งค่าทีวี] > [การปรับแต่งตามต้องการ] > [คู่มือโปรแกรม]
3. เลือก [จากเครือข่าย] จากนั้นกด OK

เข้าใช้คู่มือโปรแกรม

1. กด **▲**
2. เลือก [คู่มือโปรแกรม] จากนั้นกด OK

หมายเหตุ:

หากคุณดูคู่มือโปรแกรมเป็นครั้งแรก
ให้ปฏิบัติตามคำแนะนำบนหน้าจอเพื่ออัปเดตคู่มือ

ใช้ตัวเลือกคู่มือโปรแกรม

คุณสามารถใช้คู่มือโปรแกรมเพื่อ:

- ตั้งเวลาการบันทึกโปรแกรม
 - ระบุช่อง
 - เปิดใช้งานบทบรรยายเมื่อมีให้
 - แสดงรีโมทคอนโทรลบนหน้าจอ
1. ในคู่มือโปรแกรม ให้กด **☰** OPTIONS
 2. เลือกตัวเลือก แล้วกด OK:
 - [Record]: ตั้งการบันทึกที่ตั้งเวลาไว้
 - [Identify channel]: อัปเดตข้อมูลช่องด้วยตนเอง
 - [Select day]: เลือกวันที่จะแสดง
 - [Manual record]: ตั้งการบันทึกด้วยตนเอง
 - [แสดงรีโมทคอนโทรล]: แสดงรีโมทคอนโทรลบนหน้าจอ
 - [โหลดหน้าใหม่]: รีเฟรชการแสดงผล
 - [ชুমหน้า]: เปลี่ยนระดับการย่อ/ขยายของเพจ

- [ข้อมูลการรักษาความปลอดภัย]: แสดงข้อมูลความปลอดภัยของโปรแกรม
- [บทบรรยาย]: เปิดใช้งานหรือปิดใช้งานบทบรรยายเมื่อมีให้

คู่มือ

สิ่งที่คุณทำได้

คุณสามารถเล่นวิดีโอ ภาพ
และเพลงบนทีวีจาก:

- คอมพิวเตอร์ที่เชื่อมต่อผ่านเครือข่ายภายในบ้าน
- อุปกรณ์ USB ที่เชื่อมต่อกับทีวี

การเล่นไฟล์จากคอมพิวเตอร์

สิ่งที่คุณต้องมี

- เครือข่ายภายในบ้านแบบมีสายหรือไร้สาย ที่เชื่อมต่อกับเราเตอร์ Universal Plug and Play (uPnP)
- อะแดปเตอร์ USB ไร้สายของ Philips (PTA01) สำหรับรุ่นที่มี Wi-Fi พร้อมหรือสาย LAN ที่ต่อทีวีเข้ากับเครือข่ายภายในบ้านของคุณ
- โปรแกรมเซิร์ฟเวอร์สื่อที่ทำงานบนคอมพิวเตอร์ของคุณ
- การตั้งค่าที่เหมาะสมในไฟร์วอลล์คอมพิวเตอร์ เพื่อยอมให้คุณส่งทำงานโปรแกรมเซิร์ฟเวอร์สื่อ

ตั้งค่าเครือข่าย

1. เชื่อมต่อทีวีและคอมพิวเตอร์เข้ากับเครือข่ายภายในบ้านเดียวกัน ดู การเชื่อมต่อทีวี > เครือข่ายและอินเทอร์เน็ต (ในหน้า 55)

2. เปิดคอมพิวเตอร์และเราเตอร์

ตั้งค่าการแบ่งปันสื่อ

1. ติดตั้งโปรแกรมเซิร์ฟเวอร์สื่อในคอมพิวเตอร์เพื่อแบ่งปันไฟล์สื่อ
โปรแกรมเซิร์ฟเวอร์สื่อบางโปรแกรมมีให้ดังนี้:

- สำหรับ PC: Windows Media Player 11 (หรือสูงกว่า) หรือ TVersity
- สำหรับ Mac: Twonky

2.

เปิดการแบ่งปันสื่อในคอมพิวเตอร์โดยใช้เซิร์ฟเวอร์สื่อ

สำหรับข้อมูลเพิ่มเติมเกี่ยวกับวิธีตั้งค่าเซิร์ฟเวอร์สื่อ ดูที่เว็บไซต์ของเซิร์ฟเวอร์สื่อ

เล่นไฟล์

1. กด **▲** บนรีโมทคอนโทรล
2. เลือก [เครือข่ายของคุณ] จากนั้นกด OK หากการติดตั้งเครือข่ายเริ่มต้นขึ้น โปรดทำตามคำแนะนำบนหน้าจอ
3. เลือกไฟล์จากเบราเซอร์เนื้อหา แล้วกด OK เพื่อเริ่มเล่น
4. กด ปุ่มเล่น บนรีโมทคอนโทรลเพื่อควบคุมการเล่น

เล่นไฟล์จาก USB

หากคุณมีไฟล์ภาพ วิดีโอ หรือเพลงในอุปกรณ์จัดเก็บ USB คุณสามารถเล่นไฟล์นั้นบนทีวีได้

ข้อควรระวัง:

- TP Vision ไม่มีส่วนรับผิดชอบหากฮาร์ดไดรฟ์ USB ไม่สามารถใช้งานได้ และไม่รับผิดชอบในกรณีที่ข้อมูลในอุปกรณ์เสียหายหรือสูญหาย
- อย่านับที่ข้อมูลพอร์ต USB มากเกินไป หากคุณเชื่อมต่ออุปกรณ์จัดเก็บ USB ที่ใช้พลังงานมากกว่า 500mA ตรวจสอบให้แน่ใจว่าอุปกรณ์นั้นเชื่อมต่อกับแหล่งจ่ายไฟของอุปกรณ์นั่นเอง

ดูเนื้อหา USB

1. เชื่อมต่ออุปกรณ์ USB เข้ากับคอนเนคเตอร์ USB บนทีวี
2. กด **▲** เลือก [เบราส์ USB] แล้วกด OK
3. เลือกไฟล์จากเบราเซอร์เนื้อหา แล้วกด OK เพื่อเริ่มเล่น
4. กด ปุ่มเล่น บนรีโมทคอนโทรลเพื่อควบคุมการเล่น

ตัวเลือกการเล่น

ดูวิดีโอ

กด ปุ่มนาฬิกา เพื่อเลือกไฟล์วิดีโอ แล้วกด OK

- กด **■** เพื่อหยุดวิดีโอชั่วคราว
- กด **■** เพื่อหยุดวิดีโอ
- กด **▶▶** หรือ **◀◀** เพื่อค้นหาไปข้างหน้าหรือย้อนหลังในวิดีโอ
- กด CH - / CH + เพื่อข้ามไปยังวิดีโอก่อนหน้านี้หรือถัดไป
- กด **↺** ดำงไว้เพื่อออกจากเบราเซอร์เนื้อหา

ตัวเลือกการเล่นวิดีโอ

ขณะเล่นวิดีโอ ให้กด **☰** OPTIONS

เพื่อเข้าใช้งานตัวเลือกวิดีโอต่อไปนี้:

- [หยุด]: หยุดเล่น
- [ช้า]: เล่นวิดีโอช้า
- [เปิดเล่นแบบสุม] / [ปิดเล่นแบบสุม]: เปิดหรือปิดใช้การเล่นวิดีโอแบบสุม
- [แสดงข้อมูล]: แสดงข้อมูลไฟล์

ฟังเพลง

กด ปุ่มนาฬิกา เพื่อเลือกเพลง แล้วกด OK

- กด **■** เพื่อหยุดชั่วคราว
- กด **■** เพื่อหยุด
- กด **▶▶** หรือ **◀◀** เพื่อค้นหาไปข้างหน้าหรือย้อนหลังในแทร็คเพลง
- กด CH - / CH + เพื่อข้ามไปยังแทร็คก่อนหน้านี้หรือถัดไป
- กด **↺** ดำงไว้เพื่อออกจากเบราเซอร์เนื้อหา

ตัวเลือกการเล่นเพลง

กด **☰** OPTIONS

เพื่อเข้าใช้หรือออกจากตัวเลือกเพลงต่อไปนี้:

- [หยุด]: หยุดเล่นเสียง
- [ช้า]: เล่นแทร็คหรืออัลบั้มช้า
- [เล่นครั้งเดียว]: เล่นแทร็คหนึ่งครั้ง
- [เปิดเล่นแบบสุม] / [ปิดเล่นแบบสุม]: เปิดหรือปิดใช้การเล่นแทร็คแบบสุม
- [แสดงข้อมูล]: แสดงข้อมูลไฟล์

ดูรูปภาพ

กด ปุ่มนาฬิกา เพื่อเลือกภาพ แล้วกด OK

เพื่อเริ่มเล่นภาพสไลด์

- กด **■** เพื่อหยุดชั่วคราว

- กด ■ เพื่อหยุด
- หากต้องการหยุดชั่วคราวหรือหยุดเล่นภาพสไลด์ กด OK
- หากต้องการข้ามไปยังไฟล์ก่อนหน้าหรือถัดไป กด CH - หรือ CH +
- กด ⏪
ค้างไว้เพื่อออกจากเบรเซอร์เนื้อหา

ตัวเลือกการเล่นภาพสไลด์

กด □ OPTIONS

เพื่อเข้าใช้หรือออกจากตัวเลือกภาพต่อไปนี้:

- [แสดงข้อมูล]: แสดงข้อมูลไฟล์
- [หยุด]: หยุดเล่นภาพสไลด์
- [หมุนได้รอบ]: หมุนไฟล์
- [เข้า]: เล่นภาพสไลด์ซ้ำ
- [เล่นครั้งเดียว]: เล่นไฟล์หนึ่งครั้ง
- [ปิดเล่นแบบสุ่ม] / [เปิดเล่นแบบสุ่ม]: เปิดหรือปิดใช้การแสดงผลภาพแบบสุ่มในการแสดงผลภาพสไลด์
- [ความเร็วภาพสไลด์]: กำหนดเวลาแสดงภาพแต่ละภาพในภาพสไลด์
- [การเปลี่ยนภาพสไลด์]: ตั้งค่าการเปลี่ยนภาพจากภาพหนึ่งไปยังภาพถัดไป
- [ตั้งเป็น Scenea]: กำหนดภาพที่เลือกเป็นภาพพื้นหลังบนทีวี ดู การใช้งานทีวีขั้นสูง > การดู Scenea > การโหลดภาพพื้นหลังทีวี (ในหน้า 34)

เบรสาร Smart TV

สิ่งที่คุณทำได้

ด้วย Internet Applications (แอป)

ซึ่งเป็นเว็บไซต์อินเทอร์เน็ตที่มีการปรับเป็นพิเศษให้เหมาะกับทีวีของคุณ

คุณสามารถผลิตเพลย์กับคุณสมบัติเหล่านี้และอีกมากมายได้:

- อ่านพาดหัวข่าวในหนังสือพิมพ์
- ดูและเช่าวิดีโอ
- ตรวจสอบสภาพอากาศ
- ตามดูโปรแกรมทีวีที่คุณพลาดการรับชม

ดูข้อมูลเกี่ยวกับบริการ Smart TV

เพิ่มเติมได้ที่เว็บไซต์ฟอรัม Smart TV

www.supportforum.philips.com

หมายเหตุ:

- บริการและแอปพลิเคชันของ Smart TV อาจแตกต่างกันในแต่ละประเทศ
- แอปพลิเคชันติดตามรายการทีวีและโปรแกรมทีวีจะมีให้ใช้งานหรือไม่ขึ้นอยู่กับที่ตั้งค่าประเทศของทีวีของคุณ หากต้องการค้นหาว่ามีโปรแกรมทีวีใดให้บริการบ้าง ให้เข้าดูคู่มือโปรแกรมทีวีภายในแอป
- Smart TV แสดงได้ครั้งละเพจในรูปแบบเต็มหน้าจอ
- เว็บไซต์บางเว็บอาจไม่แสดงข้อมูลครบถ้วน ฟังก์ชันที่ต้องการปลั๊กอินอาจไม่มีให้ใช้งาน
- TP Vision Netherlands B.V. จะไม่รับผิดชอบใดๆ ต่อเนื้อหาและคุณภาพของเนื้อหาจากผู้ให้บริการเนื้อหา

สิ่งที่คุณต้องมี

1. เมื่ออยู่ในเครือข่ายภายในบ้าน ให้เชื่อมต่อทีวีกับอินเทอร์เน็ต
2. กำหนดค่า Smart TV ในทีวี
3. (เลือกได้) ใช้ PC ลงทะเบียนกับ Philips เพื่อรับสิทธิประโยชน์พิเศษและรับข่าวสารเกี่ยวกับข้อมูลผลิตภัณฑ์ คุณสามารถลงทะเบียนได้ทุกเมื่อ

เชื่อมต่อทีวีกับอินเทอร์เน็ต

1. เมื่ออยู่ในเครือข่ายภายในบ้านเชื่อมต่อเราเตอร์ที่มีการเชื่อมต่อความเร็วสูงเข้ากับอินเทอร์เน็ต
2. เปิดเราเตอร์
3. ติดตั้งเครือข่าย ดู การเชื่อมต่อทีวี > เครือข่ายและอินเทอร์เน็ต (ในหน้า 55)

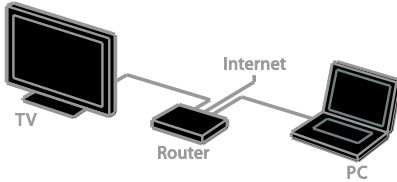

เริ่ม Smart TV

1. กด เลือก [Smart TV] แล้วกด OK
- ข้อกำหนดและเงื่อนไขการใช้งานจะปรากฏขึ้น
2. ปฏิบัติตามคำแนะนำบนหน้าจอเพื่อลงทะเบียนให้เสร็จสมบูรณ์

คุณยังสามารถกด SMART TV

บนรีโมทคอนโทรลเพื่อเข้าใช้ Smart TV

หมายเหตุ: ครั้งแรกที่คุณเริ่ม Smart TV

จะมีข้อความสอบถามว่าคุณต้องการเปิดใช้งานการควบคุมของผู้ปกครองเพื่อล็อคแอปสำหรับผู้ใหญ่หรือไม่

หากคุณล็อคแอปสำหรับผู้ใหญ่

โฆษณาและหน้าเว็บที่ไม่ปรับใช้กับ Smart TV จะยังคงเข้าดูได้

การเข้าใช้งานแอปพลิเคชัน (แอป) Smart TV

คุณสามารถเข้าใช้งานแอปผ่านหน้าจอของ Smart TV

ไอคอนในหน้านี้แสดงถึงแอปที่ติดตั้งในทีวีของคุณ

- กด ปุ่มนavig เพื่อเลือกแอปสำหรับเข้าใช้งาน จากนั้นกด OK เพื่อยืนยัน
- เลือก [App Gallery] เพื่อเพิ่มแอปลงในหน้าจอแรกของคุณ
- เบลูสเว็บไซต์อินเทอร์เน็ตที่มีแอปอินเทอร์เน็ต

- อ่านคู่มือย่อยของ Smart TV บนหน้าแรกของ Smart TV สำหรับข้อมูลเพิ่มเติม

เพิ่มแอป

1. เลือก [App Gallery] จากนั้นกด OK
2. ใช้ ปุ่มนavig เพื่อค้นหาแอป
3. เลือกแอป แล้วกด OK

เพื่อเพิ่มในหน้าจอแรกของคุณ

เคล็ดลับ:

- คุณสามารถค้นหาแอปที่มีอยู่ในประเทศอื่นได้
- ในการกลับไปหน้าจอแรกของ Smart TV กด LIST

หมายเหตุ: บริการ Smart TV

จะได้รับการอัปเดตโดยอัตโนมัติ

ในการดูอัปเดตล่าสุด ให้เปลี่ยน [All] เป็น [New] ใน [App Gallery]

เข้าใช้งานเว็บไซต์

1. เลือกแอปอินเทอร์เน็ต แล้วกด OK
 2. เลือกฟิลต์ที่อยู่เว็บ แล้วกด OK
- แป้นพิมพ์จะปรากฏบนหน้าจอ
3. กด ปุ่มนavig และ OK

เพื่อป้อนตัวอักษรแต่ละตัวของที่อยู่เว็บ

เคล็ดลับ: คุณยังสามารถใช้ ปุ่มตัวเลข

บนรีโมทคอนโทรลของทีวีเพื่อป้อนที่อยู่เว็บย่อ/ขยายหน้า

ในการย่อหรือขยายบนหน้าอินเทอร์เน็ต

ดำเนินการดังนี้:

1. กด OPTIONS จากนั้นเลือก [ซูมหน้า]
2. ใช้แถบเลื่อนเพื่อขยาย
3. ใช้ ปุ่มนavig

เพื่อไปยังรายการที่ไฮไลต์และเลื่อนดูหน้าอินเทอร์เน็ต

เลื่อนหน้า

กด P+ และ P-

เพื่อเลื่อนขึ้นลงไปตามหน้าเว็บ

โหลดหน้าซ้ำ

หากหน้าเว็บโหลดไม่ถูกต้อง กด OPTIONS แล้วเลือก [โหลดหน้าใหม่]

ดูข้อมูลความปลอดภัย

ในการดูข้อมูลความปลอดภัยเกี่ยวกับหน้า

กด OPTIONS แล้วเลือก

[ข้อมูลการรักษาความปลอดภัย]

ตัวเลือก Smart TV

กด **□** OPTIONS และเข้าใช้งานรายการใดๆต่อไปนี่เพื่อแก้ไขแอปจากหน้าจอแรกของ Smart TV:

- [Remove App]
- [Lock App]
- [Unlock App]
- [Move App]

ลบหน่วยความจำ Smart TV

คุณสามารถลบหน่วยความจำ Smart TV ออกทั้งหมดได้แก่ รายการโปรด รหัสการควบคุมของผู้ปกครอง รหัสผ่าน คุณก็ และประวัติการใช้งาน

คำเตือน: ตัวเลือกนี้จะรีเซ็ตหน่วยความจำ

Smart TV จนหมดสิ้น

และยังลบการตั้งค่าของแอปพลิเคชันอินเทอร์เน็ตที่พื่อน เช่น MHEG, HbbTV และ MHP

1. กด **▲**
2. เลือก [ตั้งค่า] > [ตั้งค่าเครือข่าย]
3. เลือก [ลบหน่วยความจำของ Apps] จากนั้นกด OK

เข้าวีดีโอออนไลน์

สิ่งที่คุณทำได้

ด้วยทีวีเครื่องนี้

คุณสามารถเข้าวีดีโอจากแอปร้านวีดีโอออนไลน์ใน Smart TV

คุณสามารถเข้าวีดีโอโดยใช้ขั้นตอนต่อไปนี้:

1. เปิดแอปร้านวีดีโอ
คุณอาจต้องลงทะเบียนหรือป้อนข้อมูลล็อกอินของคุณ
2. เลือกวีดีโอ
3. ชำระเงินทางออนไลน์
4. ดาวน์โหลด์วีดีโอเพื่อดู
5. เริ่มดูวีดีโอ

สิ่งที่คุณต้องมี

- ตรวจสอบให้แน่ใจว่าทีวีของคุณเชื่อมต่อกับอินเทอร์เน็ตผ่านการเชื่อมต่อบรอดแบนด์ความเร็วสูง ดู การเชื่อมต่อทีวี > เครือข่ายและอินเทอร์เน็ต (ในหน้า 55)
- เชื่อมต่อแฟลชไดรฟ์ USB
ที่มีความจุอย่างน้อย 4 GB เข้ากับทีวีสำหรับวีดีโอความละเอียดสูง
ใช้แฟลชไดรฟ์ที่มีความจุจัดเก็บอย่างน้อย 8 GB

หมายเหตุ:

คุณยังสามารถใช้อุปกรณ์จัดเก็บเดี่ยวเพื่อบันทึก หยุดชั่วคราว และเข้าวีดีโอเชื่อมต่อฮาร์ดดิสก์ที่สามารถใช้งานได้กับ USB 2.0 ซึ่งมีพื้นที่ว่างในฮาร์ดดิสก์อย่างน้อย 250 กิกะไบต์

และความเร็วในการถ่ายโอนขั้นต่ำ 30 เมกะไบต์ต่อวินาที ดู การใช้งานทีวีขั้นสูง > บันทึกโปรแกรมทีวี > ติดตั้งฮาร์ดไดรฟ์ USB

ฟอร์แมตแฟลชไดรฟ์ USB

ก่อนดาวน์โหลดวีดีโอเข้า

คุณต้องฟอร์แมตไดรฟ์ USB ก่อน เนื้อหาที่มีอยู่ทั้งหมดในไดรฟ์ USB จะถูกลบออก

1. เปิดโทรทัศน์
2. เชื่อมต่อแฟลชไดรฟ์ USB เข้ากับช่องเสียบ USB บนทีวี
3. กด **|||** เพื่อเริ่มฟอร์แมตไดรฟ์
4. หลังการฟอร์แมต ปล่อยให้ไดรฟ์ USB เสียบต่อกับทีวีค้างไว้

เข้าใช้งานร้านวีดีโอ

1. กด **▲** > [Smart TV] แล้วกด OK

คุณยังสามารถกด SMART TV

บนรีโมทคอนโทรล

2. เข้าใช้งาน [App Gallery]

เพื่อค้นหาแอปร้านวีดีโอที่มีอยู่ในประเทศของคุณ

3. กด ปุ่มนาฬิกา เพื่อเลือกร้าน จากนั้นกด OK เพื่อยืนยัน

ไอคอนร้านวีดีโอจะเพิ่มไว้ในหน้าแรก

4. ในการดูร้าน เลือกไอคอนของร้าน และกด OK

เข้าวีดีโอ

ในการเข้าวีดีโอ

ในแอปร้านวีดีโอและค้นหาวีดีโอ

ปฏิบัติตามคำแนะนำที่ปรากฏบนหน้าจอเพื่อชำระ จ่ายเงิน และดาวน์โหลดวีดีโอ

หมายเหตุ:

วิธีการเลือกและเข้าวีดีโอของร้านต่างๆ จะแตกต่างกัน

ไปที่เว็บไซต์ร้านวีดีโอเพื่อขอข้อมูลเพิ่มเติม

การชำระเงิน

ร้านจะแสดงข้อความให้คุณล็อกอินหรือเปิดบัญชีใหม่หากคุณยังไม่มีบัญชีบัญชีล็อกอินอาจประกอบด้วยที่อยู่อีเมลและรหัส PIN ส่วนตัว เมื่อล็อกอินแล้วโดยส่วนใหญ่คุณสามารถเลือกวิธีการชำระเงิน บัตรเครดิต หรือรหัสค่าได้

ดาวน์โหลดวีดีโอ

เมื่อชำระเงินแล้ว

คุณสามารถดาวน์โหลดวีดีโอไว้ในหน่วยความจำวีดีโอ ระหว่างการดาวน์โหลด

คุณสามารถดูรายการวีดีโอได้จนกว่าที่วีจะแจ้งให้คุณทราบว่ามีวีดีโอพร้อมเล่นแล้ว

หากคุณยกเลิกการดาวน์โหลด

คุณยังคงสามารถดาวน์โหลดวีดีโอจนกว่าช่วงเวลาเข้าจะหมดอายุ

คู่มือวีดีโอ

1. กด SMART TV

บนรีโมทคอนโทรลเพื่อเข้าใช้งาน Smart TV

ร้านวีดีโอที่ติดตั้งจะปรากฏบนหน้าจอแรก

2. เลือกร้านวีดีโอที่คุณเช่าวีดีโอไว้ แล้วกด OK

3. เข้าสู่ร้านวีดีโอออนไลน์

โดยใช้ข้อมูลล็อกอินของคุณ

4.

เลือกวีดีโอจากรายการวีดีโอที่ดาวน์โหลดไว้แล้วกด OK เพื่อเล่น

อินเทอร์เน็ตทีวี

สิ่งที่คุณทำได้

ด้วยอินเทอร์เน็ตทีวี

คุณสามารถดูข้อมูลเพิ่มเติมหรือหน้าความบันเทิงที่ผู้ออกอากาศทีวีดิจิทัลมีให้คุณสามารถสัมผัสประสบการณ์ตอบสนองที่แท้จริงโดยการตอบกลับไปที่เนื้อหาดิจิทัลโดยตรง

หมายเหตุ:

คุณไม่สามารถดาวน์โหลดไฟล์มายังทีวีด้วยคุณสมบัตินี้

ผู้ออกอากาศใช้ระบบอินเทอร์เน็ตทีวีที่ต่าง ๆ เช่น:

- HbbTV (Hybrid Broadcast Broadband TV)
- iTV (Interactive TV - MHEG)
- MHP (Multimedia Home Platform)
- DTVi (Digital TV interactive)

เยี่ยมชมเว็บไซต์ของผู้ออกอากาศสำหรับข้อมูลเพิ่มเติมเพื่อดูระบบอินเทอร์เน็ตทีวีที่มีอยู่ในประเทศของคุณ

ในที่นี้เป็นบางตัวอย่างของกิจกรรมอินเทอร์เน็ตทีวีที่คุณสามารถเพลิดเพลิน:

- ดูข้อมูลเกี่ยวกับโปรแกรมทีวี
- ร่วมตอบคำถามหรือแข่งขัน
- เล่นเกม
- เลือกซื้อสินค้าออนไลน์
- จ่ายเงินค่าโปรแกรมวีดีโอตามคำสั่ง (VOD)
- โหวต
- สนทนา

สิ่งที่คุณต้องมี

ในการเพลิดเพลินกับบริการนี้ คุณต้องมีดังนี้:

- ช่องดิจิทัลที่มีบริการอินเทอร์เน็ตทีวี
- เครื่องข่ายภายในบ้านแบบมีสายหรือไร้สาย ที่เชื่อมต่อกับเราเตอร์ Universal Plug and Play (uPnP)

สำหรับการเชื่อมต่อเครือข่าย ดู

การเชื่อมต่อทีวี > เครื่องข่ายและอินเทอร์เน็ต (ในหน้า 55)

เข้าใช้งานอินเทอร์เน็ตทีวี



ช่องสัญญาณส่วนใหญ่ที่ให้บริการอินเทอร์เน็ตแอดทีฟชวนเชิญคุณให้กด ปุ่มสีแดง หรือ OK เพื่อเปิดโปรแกรมอินเทอร์เน็ตแอดทีฟ

1. เปลี่ยนเป็นช่องดิจิทัลที่มีบริการอินเทอร์เน็ตแอดทีฟ
ขณะโหลดแอปพลิเคชัน
สัญลักษณ์กะพริบจะปรากฏขึ้น
เมื่อโหลดแอปพลิเคชันเสร็จสิ้น
ไอคอนจะปรากฏขึ้น
 2. กด ปุ่มสีแดง หรือ OK
เพื่อเริ่มใช้แอปพลิเคชันอินเทอร์เน็ตแอดทีฟ
 3. ปฏิบัติตามคำแนะนำที่ปรากฏบนหน้าจอ
 4. กด 
- หรือปุ่มบนหน้าจอเพื่อปิดหน้าอินเทอร์เน็ตแอดทีฟ

ในการไปยังหน้าอินเทอร์เน็ตแอดทีฟ ใช้:

- ปุ่มนาฬิกา
- ปุ่มสี
- ปุ่มตัวเลข
- 

ในการควบคุมการเล่นวิดีโอภายในหน้าอินเทอร์เน็ตแอดทีฟ กด:

-  เพื่อเล่น
-  เพื่อหยุดชั่วคราว
-  เพื่อหยุด

ในการบลู๊ต HbbTV ในช่องเดียว:

1. กด  OPTIONS
2. เลือก [HbbTV ในช่องนี้] > [ปิด]

ในการบลู๊ต HbbTV ทุกช่อง:

1. กด 
2. เลือก [ตั้งค่า] > [ตั้งค่าทีวี] > [การปรับแต่งตามต้องการ] > [HbbTV] > [ปิด]

3 การใช้งานทีวีขั้นสูง

หยุดทีวีชั่วคราว

สิ่งที่คุณทำได้

ขณะที่คุณรับชมช่องดิจิทัล คุณสามารถหยุดโปรแกรมชั่วคราวเพื่อรับโทรศัพท์หรือพักผ่อน รายการออกอากาศจะถูกจัดเก็บในฮาร์ดไดรฟ์ USB ที่เชื่อมต่อกับทีวี คุณสามารถเล่นโปรแกรมต่อได้ภายหลัง

- คุณสามารถหยุดโปรแกรมชั่วคราวเป็นเวลาไม่เกิน 90 นาที

สิ่งที่คุณต้องมี

- ปรับจูนทีวีเพื่อรับช่องดิจิทัล ดูการตั้งค่าทีวี > การตั้งค่าช่อง > ติดตั้งฮาร์ดไดรฟ์ (ในหน้า 36)
- เชื่อมต่อฮาร์ดดิสก์ที่สามารถใช้งานได้กับ USB 2.0 ซึ่งมีพื้นที่ว่างในฮาร์ดดิสก์อย่างน้อย 32 กิกะไบต์ และความเร็วในการถ่ายโอนขั้นต่ำ 30 เมกะไบต์ต่อวินาที

ติดตั้งฮาร์ดไดรฟ์ USB

ในการหยุดทีวีชั่วคราว คุณต้องเชื่อมต่อฮาร์ดไดรฟ์ USB เข้ากับทีวีและฟอร์แมต

หากทีวีมองไม่เห็นฮาร์ดไดรฟ์ USB ให้ใช้พีซีเพื่อฟอร์แมตเป็นระบบไฟล์ NTFS แล้วลองใหม่อีกครั้ง

ข้อควรระวัง:

- TP Vision ไม่มีส่วนรับผิดชอบหากฮาร์ดไดรฟ์ USB ไม่สามารถใช้งานได้ และไม่รับผิดชอบในกรณีที่ข้อมูลในอุปกรณ์เสียหายหรือสูญหาย
- การฟอร์แมตจะลบข้อมูลทั้งหมดออกจากฮาร์ดไดรฟ์ USB ที่เชื่อมต่อ

- ฮาร์ดไดรฟ์ USB จะถูกฟอร์แมตสำหรับทีวีนี้โดยเฉพาะ เชื่อมต่อฮาร์ดดิสก์ไว้กับทีวีอย่างถาวร คุณไม่สามารถเข้าใช้งานเนื้อหาในฮาร์ดไดรฟ์ USB จากทีวีหรือ PC อื่น
- อย่างน้อยก็ข้อมูลฟอร์ต USB มากเกินไป หากคุณเชื่อมต่อฮาร์ดไดรฟ์ USB ที่ใช้พลังงานมากกว่า 500mA ตรวจสอบให้แน่ใจว่าอุปกรณ์นั้นเชื่อมต่อ กับแหล่งจ่ายไฟของอุปกรณ์นั่นเอง

1. ตรวจสอบให้แน่ใจว่าทีวีและฮาร์ดไดรฟ์ USB ปิดสวิตช์อยู่
2. ตรวจสอบให้แน่ใจว่าไม่มีอุปกรณ์ USB อื่นเชื่อมต่อกับทีวี
3. เชื่อมต่อฮาร์ดไดรฟ์ USB เข้ากับทีวีโดยตรง หรือหากคุณต้องการเชื่อมต่ออุปกรณ์ USB อื่นในอนาคต เชื่อมต่อฮาร์ดไดรฟ์ USB ผ่านทางฮับ USB

หมายเหตุ: ขณะที่คุณฟอร์แมตฮาร์ดไดรฟ์ USB อย่าเชื่อมต่ออุปกรณ์ USB เข้ากับทีวี

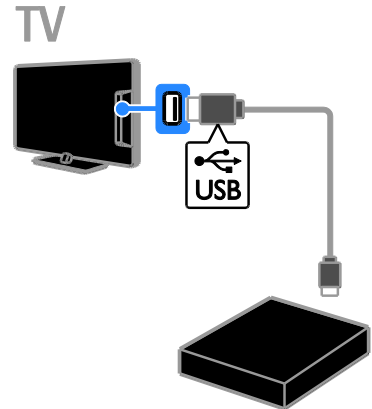

4. เปิดทีวีและฮาร์ดไดรฟ์ USB ถ้ามีแหล่งจ่ายไฟภายนอก
5. เปลี่ยนเป็นช่องทีวีดิจิทัล
6. กด III เพื่อเริ่มการฟอร์แมต
7. ทำตามคำแนะนำที่ปรากฏบนหน้าจอเพื่อดำเนินการฟอร์แมตให้เสร็จสมบูรณ์

ค่าเตือน:

กระบวนการฟอร์แมตอาจใช้เวลาสักครู่
อย่าปิดทีวีหรือถอดฮาร์ดไดรฟ์ USB
ออกจนกว่ากระบวนการนี้จะเสร็จสมบูรณ์

หยุดการออกอากาศทีวีชั่วคราว

TV

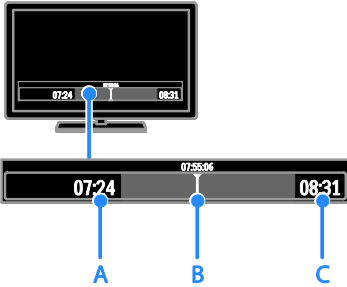

1. ที่ช่องดิจิทัล ให้กด **III**
เพื่อหยุด โปรแกรมทีวี
2. กด **▶** เพื่อต่อ

แถบสถานะจะแสดงตัวระบุเวลาเหล่านี้:

- A. เวลาที่หยุดโปรแกรมชั่วคราวเป็นครั้งแรก
B.

เวลาที่โปรแกรมที่ถูกหยุดชั่วคราวกำลังเล่นอยู่

C. เวลาที่โปรแกรมสดกำลังเล่นอยู่

- ในการดูรายการออกอากาศที่จัดเก็บไว้
กด **◀◀** หรือ **▶▶**
เพื่อค้นหาย้อนหลังหรือเดินหน้า
- เปลี่ยนความเร็วในการเล่นโดย กด **◀◀**
หรือ **▶▶** ซ้ำๆ
- ในการดูรายการออกอากาศสด กด **■**

หมายเหตุ:

คุณไม่สามารถหยุดการออกอากาศทีวีชั่วคราว
ขณะที่ทำการบันทึกอยู่ได้

การออกอากาศที่บันทึกไว้ในฮาร์ดไดรฟ์
USB

จะถูกลบออกหากคุณทำอย่างใดอย่างหนึ่งต่อ
ต่อไปนี้:

- ยกเลิกการเชื่อมต่อฮาร์ดไดรฟ์ USB
- เริ่มการบันทึกโปรแกรมทีวี
- เข้าใช้งาน Smart TV

- เปลี่ยนทีวีเป็นโหมดสแตนด์บาย
- เปลี่ยนช่อง
- เปลี่ยนแหล่งที่ดูจากอุปกรณ์ที่เชื่อมต่อ
อยู่เป็นเครื่องเล่นดีสก์ Blu-ray
เครื่องรับสัญญาณดิจิทัล
หรืออุปกรณ์จัดเก็บ USB

บันทึกโปรแกรมทีวี

สิ่งที่คุณทำได้

หากทีวีของคุณเชื่อมต่อกับอินเทอร์เน็ตอยู่
คุณสามารถบันทึกโปรแกรมทีวีลงในฮาร์ดไดรฟ์
USB ได้

คุณสามารถบันทึกโปรแกรมทีวีปัจจุบันหรือโ
โปรแกรมทีวีในอนาคต

เริ่มและจัดการการบันทึกจากคู่มือโปรแกรมอ
เล็กทรอนิกส์บนทีวี ดู การใช้งานทีวี >
คู่มือโปรแกรม > จากอินเทอร์เน็ต (ในหน้า
17)

หมายเหตุ:

- การบันทึกรายการสามารถทำได้เฉพาะใ
ในประเทศที่มีคู่มือโปรแกรมบนอินเทอร์เน็ต
และเมื่อทีวีของคุณเชื่อมต่ออยู่กับอินเทอร์เน็ตเท่านั้น
- ในประเทศกลุ่มนอร์ดิก
ทีวีอาจรองรับการบรรยายได้ไม่สมบูรณ์ข
ณบันทึกรายการ

สิ่งที่คุณต้องมี

ในการบันทึกโปรแกรมทีวี ให้ปฏิบัติตามนี้:

- ปรับจูนทีวีไปที่ช่องทีวีดิจิทัล
(การออกอากาศ DVB
หรือที่คล้ายคลึงกัน) ดู การตั้งค่าทีวี >
การตั้งค่าช่อง > ติดตั้งอัตโนมัติ
(ในหน้า 36)
- ตรวจสอบให้แน่ใจว่าทีวีของคุณเชื่อมต่อก
กับอินเทอร์เน็ตผ่านการเชื่อมต่อบรอดแบน
ด์ความเร็วสูง ดู การเชื่อมต่อทีวี >
เครือข่ายและอินเทอร์เน็ต (ในหน้า 55)

- เชื่อมต่อฮาร์ดดิสก์ที่สามารถใช้งานได้กับ USB 2.0 ซึ่งมีพื้นที่ว่างในฮาร์ดดิสก์อย่างน้อย 250 กิกะไบต์ และความเร็วในการถ่ายโอนขั้นต่ำ 30 เมกะไบต์ต่อวินาที

หมายเหตุ: คุณสามารถใช้ HDD

เดียวกันเพื่อบันทึกและหยุดรายการทีวีชั่วคราว

ในการตรวจสอบว่าคุณมีโปรแกรมรองรับการบันทึกหรือไม่:

กด **▲** และเลือก [คู่มือโปรแกรม]

หากคุณเห็นปุ่ม [TV Recording]

บนหน้าคู่มือโปรแกรม

คุณสามารถตั้งค่าและจัดการการบันทึกได้

หากคุณไม่เห็นปุ่ม [TV Recording]

ตรวจสอบให้แน่ใจว่ามีการตั้งค่าข้อมูลคู่มือโปรแกรมให้สามารถอัปเดตผ่านทางเครือข่าย

เลือก **▲** > [ตั้งค่า] > [ตั้งค่าทีวี] >

[การปรับแต่งตามต้องการ] >

[คู่มือโปรแกรม] > [จากเครือข่าย]

ติดตั้งฮาร์ดไดรฟ์ USB

ในการบันทึกรายการทีวี

คุณต้องเชื่อมต่อฮาร์ดไดรฟ์ USB

เข้ากับทีวีและฟอร์แมต

หากทีวีมองไม่เห็นฮาร์ดไดรฟ์ USB

ให้ใช้พีซีเพื่อฟอร์แมตเป็นระบบไฟล์ NTFS

แล้วลองใหม่อีกครั้ง

ข้อควรระวัง:

- TP Vision
ไม่มีส่วนรับผิดชอบหากฮาร์ดไดรฟ์ USB ไม่สามารถใช้งานได้ และไม่รับผิดชอบในกรณีข้อมูลที่อุปกรณ์เสียหายหรือสูญหาย
- การฟอร์แมตจะลบข้อมูลทั้งหมดออกจากฮาร์ดดิสก์ที่เชื่อมต่อ
- ฮาร์ดไดรฟ์ USB จะถูกฟอร์แมตสำหรับทีวีนี้โดยเฉพาะ เชื่อมต่อฮาร์ดดิสก์ไว้กับทีวีอย่างถาวร คุณไม่สามารถใช้งานเนื้อหาในฮาร์ดไดรฟ์ USB จากทีวีหรือ PC อื่น

- อย่านับที่ข้อมูลพอร์ต USB มากเกินไป หากคุณเชื่อมต่อฮาร์ดไดรฟ์ USB ที่ใช้พลังงานมากกว่า 500mA ตรวจสอบให้แน่ใจว่าอุปกรณ์นั้นเชื่อมต่อกับแหล่งจ่ายไฟของอุปกรณ์นั่นเอง

1. ตรวจสอบให้แน่ใจว่าทีวีและฮาร์ดไดรฟ์ USB ปิดสวิตช์ขั้ว

2. ตรวจสอบให้แน่ใจว่าไม่มีอุปกรณ์ USB อื่นเชื่อมต่อกับทีวี

3. เชื่อมต่อฮาร์ดไดรฟ์ USB

เข้ากับทีวีโดยตรง

หรือหากคุณต้องการเชื่อมต่ออุปกรณ์ USB

อื่นในขนาดค เชื่อมต่อฮาร์ดไดรฟ์ USB

ผ่านทางฮับ USB

หมายเหตุ: ขณะคุณฟอร์แมตฮาร์ดไดรฟ์ USB

อย่าเชื่อมต่ออุปกรณ์ USB เข้ากับทีวี

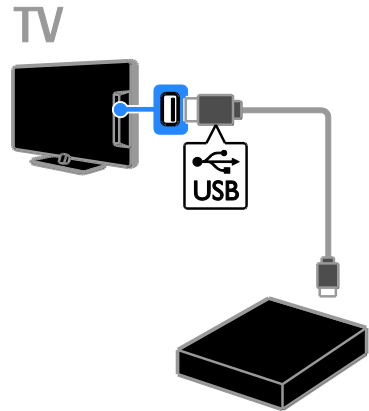

4. เปิดทีวีและฮาร์ดไดรฟ์ USB

ถ้ามีแหล่งจ่ายไฟภายนอก

5. เปลี่ยนเป็นช่องทีวีดิจิทัล

6. กด **III** เพื่อเริ่มการฟอร์แมต

7.

ทำตามคำแนะนำที่ปรากฏบนหน้าจอเพื่อดำเนินการฟอร์แมตให้เสร็จสมบูรณ์

คำเตือน:

กระบวนการฟอร์แมตอาจใช้เวลาสักครู่

อย่าปิดทีวีหรือถอดฮาร์ดไดรฟ์ USB

ออกจนกว่ากระบวนการนี้จะเสร็จสมบูรณ์

เริ่มบันทึก

การบันทึกแบบใช้เพียงปุ่มเดียว

ในการบันทึกโปรแกรมที่คุณรับชมอยู่ในขณะนี้ คุณสามารถใช้ปุ่ม ● บนรีโมทคอนโทรล

1. ขณะดูทีวี ให้กด ●

การบันทึกจะเริ่มต้นทันที

หน้าต่างป๊อปอัพจะปรากฏขึ้น

ซึ่งคุณสามารถเลือกเวลาที่สิ้นสุดการบันทึก

2. เลือก [Schedule] และกด OK

เพื่อยืนยันเวลาสิ้นสุด



ในการหยุดการบันทึก กด ■

หมายเหตุ:

- ขณะบันทึก
คุณจะไม่สามารเปลี่ยนช่องทีวีได้
- ขณะบันทึก
คุณจะไม่สามารหยุดชั่วคราวโปรแกรม
ทีวีที่ออกอากาศอยู่ได้

ตั้งเวลาการบันทึกโปรแกรมทีวี

คุณสามารถตั้งเวลาการบันทึกโปรแกรมที่กำลังจะมาถึง

ซึ่งจะออกอากาศในวันนี้หรือภายในไม่เกิน 8 วันหลังจากนี้

1. กด ▲ และเลือก [คู่มือโปรแกรม]

2. เลือกช่องและโปรแกรมที่จะบันทึก

- ในการเลื่อนดูโปรแกรม ใช้ ปุ่มนavigat
- ในการเลือกช่อง ป้อนหมายเลขช่อง
- ในการเปลี่ยนวันที่
ให้เลือวันที่ที่ด้านบนสุดของหน้า
แล้วกด OK
เลือวันที่จากหน้าต่างป๊อปอัพ แล้วกด
OK

3. เลือกโปรแกรม กด □ OPTIONS

และเลือก [Record]

4.

ในการบันทึกเป็นเวลาเวลาที่โปรแกรมถูกตั้งเวลาไว้ให้สิ้นสุด ให้เปลี่ยนเวลาการบันทึก

5. เลือก [Schedule] แล้วกด OK

ตั้งเวลาโปรแกรมเพื่อบันทึกแล้ว

หากคุณตั้งเวลาการบันทึกคาบเกี่ยวกับ

ค่าเตือนจะปรากฏขึ้น

หากคุณตั้งเวลาการบันทึกขณะคุณไม่อยู่บ้าน
ตรวจสอบให้แน่ใจว่าคุณได้เปิดทีวีไว้ในโหมดสแตนด์บายและเปิดสวิทช์ฮาร์ดไดรฟ์ USB ไว้

ตั้งการบันทึกตามเวลา

ในการตั้งการบันทึกตามเวลาที่ไม่ได้เชื่อมโย
กับโปรแกรมใดๆ:

1. กด ▲ แล้วเลือก [คู่มือโปรแกรม]

2. กด □ OPTIONS เลือก [Manual record] แล้วกด OK

3. เลือกช่อง วันที่

และระยะเวลาในกล่องโต้ตอบ

4. เลือก [Schedule] จากนั้นกด OK

ข้อมูลโปรแกรม

ในการดูข้อมูลเพิ่มเติมของโปรแกรม

ให้เลือกโปรแกรมจากคู่มือโปรแกรมใดก็ได้
แล้วกด OK คุณสามารถเริ่มดูโปรแกรม

ตั้งเวลาบันทึก เล่นการบันทึก

หรือลบการบันทึกออกจากหน้านี้ได้

ขึ้นอยู่กับสถานะของโปรแกรม

ดูการบันทึก

หลังจากคุณบันทึกโปรแกรมทีวีแล้ว

คุณสามารถดูโปรแกรมนั้น

1. กด ▲ เลือก [คู่มือโปรแกรม] > [{0} Recordings] จากนั้นกด OK

รายการการบันทึกจะปรากฏขึ้น

2. เลือการบันทึกจากรายการ จากนั้นกด OK

การบันทึกจะเริ่มเล่น

หมายเหตุ: ใน [{0} Recordings]

จำนวนในวงเล็บจะเปลี่ยนไปตามจำนวนบันทึก

ที่เสร็จสมบูรณ์ หากคุณเห็น [TV

Recording] แทน

แสดงว่าไม่มีการบันทึกใดเสร็จสิ้น

คุณสามารถควบคุมการเล่นด้วย ปุ่มเล่น

บนรีโมทคอนโทรล:

- ในการเล่นหรือหยุดชั่วคราว กด ► หรือ II
- ในการค้นหาไปยังข้างหน้าหรือย้อนหลัง กด ►► หรือ ◀◀

ในการหยุดเล่น ให้กด ■ หมายถึง:

- หากผู้ออกอากาศจำกัดจำนวนวันที่จะสามารถดูการบันทึกหลังจากโปรแกรมนั้นออกอากาศ
รายการการบันทึกจะแสดงจำนวนวันที่ก่อนที่การบันทึกจะหมดอายุ
- หากการบันทึกหมดอายุแล้ว
หรือหากผู้ออกอากาศจำกัดการเล่นการบันทึกจะไม่สามารถเล่นได้

จัดการการบันทึก

ในการจัดการการบันทึก

ดูรายการของการบันทึกที่เสร็จสิ้นและที่ตั้งเวลา

1. กด ▲ แล้วเลือก [คู่มือโปรแกรม] > [{0} Recordings] จากนั้นกด OK
รายการการบันทึกจะปรากฏขึ้น
หมายเหตุ: ใน [{0} Recordings]
ตัวเลขในวงเล็บแสดงถึงจำนวนการบันทึกที่เสร็จสิ้น หากคุณเห็น [TV Recording] แทนแสดงว่าไม่มีการบันทึกใดเสร็จสิ้น

จากรายการ คุณสามารถ:

- เลือกการบันทึกที่ต้องการดู
- ลบการบันทึก
- ตั้งการบันทึกตามเวลา
- ยกเลิกการบันทึกที่ตั้งเวลาไว้
- ตรวจสอบเนื้อหาที่เหลืออยู่บนฮาร์ดดิสก์

ยกเลิกการบันทึกที่ตั้งเวลาไว้

1. เลือกการบันทึก แล้วกด □ OPTIONS
2. เลือก [Cancel recording] แล้วกด OK

ลบการบันทึก

1. เลือกการบันทึก แล้วกด □ OPTIONS
2. เลือก [Delete recording] จากนั้นกด OK

การบันทึกที่ล้มเหลว

หากผู้ออกอากาศป้องกันไม่ให้มีการตั้งเวลาบันทึก

หรือหากไม่มีการบันทึกตามเวลาที่ตั้งไว้
การบันทึกนั้นจะถูกกำกับด้วย [Failed]

ในรายการที่บันทึก

เล่นเกม

เพิ่มเครื่องเล่นเกม

คุณสามารถเล่นเกมที่แสดงภาพบนทีวีของคุณ ก่อนจะเริ่มต้น

คุณต้องเชื่อมต่อเครื่องเล่นเกมเข้ากับทีวีนี้
อ่าน เชื่อมต่อทีวี > เชื่อมต่ออุปกรณ์ >
เครื่องเล่นเกม (ในหน้า 49)

เพื่อให้เข้าใช้สะดวก เพิ่มเครื่องเล่นเกมที่เมนูหน้าแรก

1. กด ▲
2. เลือก [เพิ่มอุปกรณ์ของคุณ] > [เครื่องเล่นเกม] จากนั้นกด OK
- 3.

ทำตามคำแนะนำบนหน้าจอสำหรับการเพิ่มเครื่องเล่นเกม

การตั้งค่าเกม

คุณสามารถเพิ่มประสิทธิภาพการแสดงผลที่วีสูงสุดเพื่อการเล่นเกมที่ไม่มี ความต่างของภาพ ด้วยตัวเลือก [เกม] ในการตั้งค่า [Smart picture]

- หากคุณเพิ่มเครื่องเล่นเกมในเมนูหน้าแรกเป็น [เครื่องเล่นเกม]
ทีวีจะเปลี่ยนไปสู่การตั้งค่าเกมโดยอัตโนมัติ
- ถ้าเครื่องเล่นเกมของคุณถูกเพิ่มลงในเมนูหน้าแรกโดยอัตโนมัติเป็นเครื่องเล่นแผ่นดิสก์ Blu-ray หรือเครื่องเล่น DVD ให้ตั้งค่าการตั้งค่า [Smart picture] เป็น [เกม] ก่อนที่คุณจะเริ่มเล่น

เปลี่ยนเป็นการตั้งค่าเกม

1. กด III ADJUST
2. เลือก [Smart picture] > [เกม] จากนั้นกด OK ทีวีก็จะพร้อมสำหรับการเล่นเกม

หมายเหตุ:

เมื่อส่วนการเล่นของคุณเสร็จสิ้น
เปลี่ยนกลับสู่การตั้งค่า [Smart picture]
ตามปกติ

การดูтелеเท็กซ์

เลือกเพจ

ขณะคุณดูช่องที่ออกอากาศтелеเท็กซ์
คุณสามารถดูтелеเท็กซ์ได้

1. เลือกช่องที่ออกอากาศтелеเท็กซ์ แล้วกด TEXT
2. เลือกหน้าด้วยวิธีใดวิธีหนึ่งต่อไปนี้:
 - ป้อนเลขหน้าด้วย ปุ่มตัวเลข
 - กด CH + / CH -
เพื่อดูหน้าถัดไปหรือก่อนหน้า
 - กด ปุ่มสี เพื่อเลือกรายการที่มีรหัสสี
3. กด **๒** เพื่อออก

ตัวเลือกтелеเท็กซ์

1. เมื่อคุณดูтелеเท็กซ์ ให้กด **๒** OPTIONS
2. เลือกตัวเลือก:
 - [เพจฟรี] / [ยกเลิกการตั้งหน้า]:
แช่ภาพหรือยกเลิกการแช่ภาพสำหรับหน้าปัจจุบัน
 - [ส่องจอภาพ] / [เต็มจอ]:
เปิดหรือปิดใช้งานтелеเท็กซ์บนหน้าจอ
คู่มือหน้าจอจะแสดงทั้งช่องปัจจุบันและการออกอากาศтелеเท็กซ์ในสองส่วนของหน้าจอทีวี
 - [T.O.P. โดยรวม]: เทเลเท็กซ์แบบ Table Of Pages (T.O.P.)
ช่วยให้คุณข้ามจากเรื่องหนึ่งไปยังอีกเรื่องหนึ่งได้โดยไม่ต้องใช้หมายเลขหน้า
 - [ขยาย] / [มุมมองปกติ]: ขยายหน้า กด ปุ่มนาฬิกา
เพื่อเคลื่อนไหวไปมาบนหน้าจอที่ขยาย
 - [เผยแพร่]:
ซ่อนหรือแสดงข้อมูลที่ซ่อนไว้ในหน้าтелеเท็กซ์ได้ เช่น เฉลยคำตอบหรือวิธีแก้ปริศนา
 - [หน้าย่อยวงจร]: หากมีหน้าย่อยๆ จะแสดงแต่ละหน้าโดยอัตโนมัติ
 - [ภาษา]: สลับเป็นกลุ่มภาษาอื่นเพื่อให้แสดงชุดอักษรอื่นอย่างถูกต้อง
3. กด **๒** OPTIONS เพื่อออก

ภาษาтелеเท็กซ์

สำหรับช่องทีวีดิจิตอลที่ผู้ออกอากาศให้บริการภาษาтелеเท็กซ์ภาษาอื่น
คุณสามารถเลือกภาษาหลักและภาษารองที่ต้องการได้

1. กด **▲**
2. เลือก [ตั้งค่า] > [ตั้งค่าช่อง] หรือ [ตั้งค่าดาวเทียม]
3. เลือก [ภาษา] > [телеเท็กซ์หลัก] หรือ [телеเท็กซ์รอง]
4. เลือกภาษา จากนั้นกด OK

หน้าย่อย

หากหน้าтелеเท็กซ์มีหน้าย่อยหลายหน้า
คุณสามารถดูหน้าย่อยแต่ละหน้าตามลำดับ
โดยหน้าย่อยต่างๆ
ที่มีจะปรากฏในแถบที่อยู่ถัดจากหมายเลข
หน้าหลัก

หากมีหน้าย่อย กด **◀** หรือ **▶** เพื่อเลือก

ค้นหา

คุณสามารถค้นหาค่าหรือหมายเลขที่มีในหน้า
телеเท็กซ์ปัจจุบันได้

1. เมื่อคุณดูтелеเท็กซ์ ให้กด OK
เพื่อไฮไลต์หมายเลขหรือค่าแรก
2. กด ปุ่มนาฬิกา
เพื่อเข้าไปที่ค่าหรือหมายเลขเพื่อค้นหา
3. กด OK เพื่อเริ่มต้นการค้นหา
4. ในการออกจากการค้นหา กด **▲**
จนกระทั่งไม่มีค่าหรือหมายเลขถูกไฮไลต์

телеเท็กซ์ดิจิตอล

หากผู้ออกอากาศของช่องทีวีดิจิตอลเสนอ
บริการข้อความดิจิตอลหรืออินเทอร์เน็ตทีวี
ตัว คุณสามารถดูтелеเท็กซ์ดิจิตอลได้
ช่องดังกล่าว เช่น BBC1
อาจมีтелеเท็กซ์ดิจิตอลที่มีคุณสมบัติอินเทอร์เน็ต
แอดคทีฟเพิ่มเติม

หมายเหตุ:

บริการข้อความดิจิตอลจะถูกบล็อกเมื่อมีการ
ถ่ายทอดบรรยายและเปิดใช้ อ่าน
การตั้งค่าทีวี > การตั้งค่าภาษา >
บทบรรยายบนช่องดิจิตอล (ในหน้า 41)

เมื่ออยู่ในтелеเท็กซ์ดิจิตอล:

- กด ปุ่มนาฬิกา เพื่อเลือกหรือไฮไลต์รายการ
- กด ปุ่มสี เพื่อเลือกตัวเลือก จากนั้นกด OK เพื่อยืนยันการเลือกหรือเปิดใช้

Teletext 2.5

ด้วยเทเลเท็กซ์ 2.5

คุณสามารถดูเทเลเท็กซ์ที่มีสีและกราฟิกที่ดีกว่าเทเลเท็กซ์ธรรมดาทั่วไป หากเทเลเท็กซ์ 2.5 ได้รับการถ่ายทอดโดยช่อง เทเลเท็กซ์จะเปิดตามค่าดีฟอลต์

ในการเปิดหรือปิดเทเลเท็กซ์ 2.5

1. กด **▲**
2. เลือก [ตั้งค่า] > [ตั้งค่าทีวี] > [การปรับแต่งตามต้องการ]
3. เลือก [เทเลเท็กซ์ 2.5] > [เปิด] หรือ [ปิด] จากนั้นกด OK

ตั้งการล็อคและตัวตั้งเวลา

นาฬิกา

คุณสามารถแสดงนาฬิกาที่หน้าจอทีวีได้ นาฬิกาแสดงเวลาที่ได้รับการถ่ายทอดโดยผู้ให้บริการทีวีของคุณ

แสดงนาฬิกาของทีวี

1. ขณะดูทีวี ให้กด **□** OPTIONS
2. เลือก [สถานะ] จากนั้นกด OK

นาฬิกาปรากฏอยู่ทางมุมซ้ายด้านล่างของหน้าจอทีวี

เปลี่ยนโหมดนาฬิกา

คุณสามารถเปลี่ยนโหมดนาฬิกาเป็นอัตโนมัติหรือด้วยตนเองก็ได้ โดยค่าเริ่มต้นแล้ว จะตั้งเป็นโหมดอัตโนมัติ

ซึ่งเวลาสอดคล้องตามเวลา Coordinated Universal Time (UTC)

หากทีวีของคุณไม่สามารถรับการส่ง UTC ได้ ให้ตั้งโหมดนาฬิกาเป็น [กำหนดเอง]

1. ขณะดูทีวี ให้กด **▲**
2. เลือก [ตั้งค่า] > [ตั้งค่าทีวี] > [การปรับแต่งตามต้องการ]
3. เลือก [นาฬิกา] > [โหมดนาฬิกาอัตโนมัติ]
4. เลือก [อัตโนมัติ], [กำหนดเอง] หรือ [ขึ้นอยู่กับประเทศ] จากนั้นกด OK

เปิดหรือปิดใช้งานการปรับเวลาตามฤดูกาลอัตโนมัติ

คุณสามารถเปิดหรือปิดใช้งานการปรับเวลาตามฤดูกาลอัตโนมัติขึ้นกับพื้นที่ของคุณ ก่อนคุณจะเปิด/ปิดใช้งานการปรับเวลาตามฤดูกาลอัตโนมัติ ตั้งโหมดนาฬิกาเป็น [ขึ้นอยู่กับประเทศ]

1. ในเมนู [นาฬิกา] เลือก

[การปรับเวลาตามฤดูกาลอัตโนมัติ] >

[เวลาที่ปรับตามฤดูกาลอัตโนมัติ] หรือ

[เวลามาตรฐาน] จากนั้นกด OK

การปรับเวลาตามฤดูกาลอัตโนมัติถูกเปิดหรือปิดใช้งานแล้ว

ตั้งนาฬิกาด้วยตนเอง

คุณสามารถตั้งวันที่และเวลาด้วยตนเอง ก่อนเริ่มต้น ตั้งโหมดนาฬิกาเป็น [กำหนดเอง]

1. ในเมนู [นาฬิกา] ให้เลือก [วันที่] หรือ [เวลา] จากนั้นกด OK
2. ใช้ ปุ่มนาฬิกา เพื่อทำการเลือก
3. เลือก [เสร็จ] จากนั้นกด OK

ตั้งเวลาปิด

คุณสามารถเปลี่ยนทีวีเข้าสู่โหมดสแตนด์บายเมื่อครบตามเวลาที่ระบุ

ในระหว่างการนับถอยหลังสู่เวลาที่ระบุ

คุณสามารถปิดทีวีก่อนหรือรีเซ็ตตัวตั้งเวลาปิด

1. กด **▲**
2. กด [ตั้งค่า] > [ตั้งค่าทีวี] > [การปรับแต่งตามต้องการ] > [ตัวตั้งเวลาปิด].

3. กด ปุ่มนาฬิกา เพื่อตั้งค่าตัวตั้งเวลาปิด ตัวตั้งเวลาปิดสามารถตั้งได้สูงสุด 180 นาที โดยเพิ่มครั้งละสิบนาที หากต้องการปิดตัวตั้งเวลาปิด ให้ตั้งที่ศูนย์นาที

4. กด OK เพื่อเปิดใช้งานตัวตั้งเวลาปิด เมื่อครบตามเวลาที่ระบุ ทีวีจะเปลี่ยนสู่โหมดสแตนด์บาย

ล็อคกันเปิด

ในการป้องกันเด็กจากโปรแกรมทีวีที่ไม่เหมาะสม

คุณสามารถล็อคทีวีหรือล็อคโปรแกรมที่จำกัดอายุได้

ตั้งหรือเปลี่ยนรหัสล็อคสำหรับกรับชมของเด็ก

1. กด 
2. เลือก [ตั้งค่า] > [ตั้งค่าช่อง] หรือ [ตั้งค่าดาวเทียม] > [ระบบป้องกันเด็ก]
3. เลือก [ตั้งรหัส] หรือ [เปลี่ยนรหัส]
4. ป้อนรหัสพร้อม ปุ่มตัวเลข

เคล็ดลับ: หากคุณลืมรหัส ให้ป้อน '8888' เพื่อยกเลิกรหัสที่ใช้อยู่

ล็อคหรือปลดล็อคช่อง

1. ในเมนูระบบป้องกันเด็ก ให้เลือก [ล็อคแชนเนล]
2. ป้อนรหัสล็อคป้องกันเด็กด้วย ปุ่มตัวเลขเมนู [ล็อคแชนเนล] ปรากฏขึ้น
3. เลือกช่องที่จะล็อคหรือปลดล็อค

การจัดอันดับของผู้ปกครอง

คุณสามารถตั้งค่าทีวีให้แสดงเฉพาะโปรแกรมที่มีการจำกัดระดับอายุต่ำกว่าอายุลูกของคุณได้

การจำกัดนี้ใช้เฉพาะกับช่องดิจิตอลจากผู้ออกอากาศที่จำกัดโปรแกรมของพวกเขาตามระดับอายุ

1. กด 
 2. เลือก [ตั้งค่า] > [ตั้งค่าช่อง] หรือ [ตั้งค่าดาวเทียม]
 3. เลือก [ระบบป้องกันเด็ก] > [การจัดอันดับของผู้ปกครอง]
- ข้อความที่ปรากฏจะขอให้คุณป้อนรหัสล็อคป้องกันเด็ก
4. ป้อนรหัสล็อคป้องกันเด็กด้วย ปุ่มตัวเลข
 5. เลือกระดับอายุ แล้วกด OK

ทุกโปรแกรมที่ไม่ได้อยู่ในระดับอายุที่เลือกจะถูกบล็อก

สำหรับข้อมูลเพิ่มเติมเกี่ยวกับรหัสล็อคป้องกันเด็ก โปรดดูที่

เฟลิดเพลนกับทีวีของคุณได้มากขึ้น > ใช้ตัวตั้งเวลาและล็อค > ระบบป้องกันเด็ก (ในหน้า 31)

การใช้ EasyLink

สิ่งที่คุณทำได้

คุณสามารถใช้ประโยชน์จากอุปกรณ์ที่รองรับ HDMI-CEC

ของคุณให้มากที่สุดด้วยคุณสมบัติการควบคุมขั้นสูงของ Philips EasyLink เชื่อมต่ออุปกรณ์ที่รองรับ HDMI-CEC ผ่านสาย HDMI เข้ากับทีวีของคุณ และควบคุมพร้อมกันด้วยรีโมทคอนโทรลของทีวี

หมายเหตุ:

บางแบรนด์อาจอธิบายการทำงานของ HDMI-CEC ต่างกัน ตัวอย่างเช่น Anynet (Samsung), Aquos Link (Sharp) หรือ BRAVIA Sync (Sony)

บางแบรนด์อาจไม่สามารถใช้ร่วมกับ Philips EasyLink ได้

หลังจากที่คุณเปิด Philips EasyLink คุณสามารถใช้คุณสมบัติต่อไปนี้:

One-touch play

เมื่อคุณเล่นอุปกรณ์ที่รองรับ HDMI-CEC ที่รีจะเปิดจากโหมดสแตนด์บาย และสลับไปยังแหล่งที่ถูกต้อง

One-touch standby

เมื่อคุณกด  บนรีโมททีวี ทีวีและอุปกรณ์ที่รองรับ HDMI-CEC ทั้งหมดจะสลับเป็นโหมดสแตนด์บาย

EasyLink รีโมทคอนโทรล

คุณสามารถควบคุมอุปกรณ์ที่รองรับ HDMI-CEC

หลายเครื่องพร้อมกันได้ด้วยรีโมทคอนโทรลทีวีของคุณ

การควบคุมเสียงของระบบ

หากคุณเชื่อมต่ออุปกรณ์ที่รองรับ HDMI-CEC ซึ่งมีลำโพงด้วย ผ่านช่องเสียบ HDMI ARC

คุณสามารถเลือกฟังเสียงทีวีจากลำโพงดังกล่าวแทนลำโพงทีวีได้

ซิงโครไนซ์เสียง

หากคุณเชื่อมต่อทีวีเข้ากับระบบโสมเปียเตอร์ คุณสามารถซิงโครไนซ์เสียงและภาพเพื่อหลีกเลี่ยงความต่างระหว่างภาพและเสียง

การรักษาคุณภาพสัญญาณภาพ

หากคุณภาพของภาพทีวีได้รับผลกระทบจากคุณสมบัติการประมวลผลภาพของอุปกรณ์อื่น คุณสามารถเปิด Pixel Plus Link

เพื่อรักษาคุณภาพของสัญญาณภาพ

ขยายหน้าจอสำหรับวิดีโอที่มีบทบรรยาย บางบทบรรยายของวิดีโออาจสร้างแถบสำหรับบทบรรยายแยกต่างหากที่ด้านล่างวิดีโอ ซึ่งเป็นการจำกัดพื้นที่แสดงวิดีโอ เพื่อขยายพื้นที่แสดงวิดีโอ

คุณสามารถเปิดการย้ายบทบรรยายอัตโนมัติ และแสดงบทบรรยายที่ด้านบนของภาพวิดีโอแทน

ฟังเสียงจากอุปกรณ์อื่นเมื่อทีวีอยู่ในโหมดสดแนนด์บาย

คุณสามารถฟังเสียงอุปกรณ์ที่รองรับ HDMI-CEC ที่เชื่อมต่อไว้ ผ่านทางลำโพงทีวีได้ แม้ทีวีจะอยู่ในโหมดสดแนนด์บายก็ตาม

สิ่งที่คุณต้องมี

- เชื่อมต่อกับอุปกรณ์ที่รองรับ HDMI-CEC อย่างน้อยสองเครื่องผ่าน HDMI ดูการเชื่อมต่อทีวี > เกี่ยวกับสาย > HDMI (ในหน้า 45)
- กำหนดค่าอุปกรณ์ที่รองรับ HDMI-CEC อย่างถูกต้อง
- เปิด EasyLink

เปิด EasyLink

1. กด **⬆**
2. เลือก [ตั้งค่า] > [ตั้งค่าทีวี] > [EasyLink]
3. เลือก [เปิด] หรือ [ปิด] จากนั้นกด OK

ควบคุมหลายอุปกรณ์พร้อมกัน

หากคุณเชื่อมต่ออุปกรณ์ HDMI-CEC หลายเครื่องที่รองรับการตั้งค่านี้อ คุณสามารถควบคุมอุปกรณ์ทั้งหมดดังกล่าวผ่านรีโมทคอนโทรลของทีวี

หมายเหตุ: การตั้งค่านี้อเป็นการตั้งค่าขั้นสูง อุปกรณ์ที่ไม่รองรับการตั้งค่านี้อจะไม่ตอบสนองคำสั่งจากรีโมทคอนโทรลของทีวี

1. กด **⬆**
2. เลือก [ตั้งค่า] > [ตั้งค่าทีวี] > [EasyLink]
3. เลือก [EasyLink รีโมทคอนโทรล] > [เปิด] หรือ [ปิด]
4. กด OK เพื่อเปิดใช้งาน

ข้อแนะนำเพิ่มเติม:

- ในการสลับกลับไปยังการควบคุมทีวีให้กด **⬆** จากนั้นเลือก [ดูทีวี]
- หากต้องการควบคุมอุปกรณ์อื่น ให้กด **⬆** และเลือกอุปกรณ์จากเมนูหน้าแรก
- หากต้องการออก ให้กด **⏏**

ปุ่ม EasyLink

คุณสามารถควบคุมอุปกรณ์ที่รองรับ HDMI-CEC

ด้วยปุ่มเหล่านี้บนรีโมทคอนโทรลของทีวี

- **⏏**: เปิดทีวีและอุปกรณ์ที่เชื่อมต่อหรือเปลี่ยนเป็นสแตนด์บาย
- ปุ่มเล่น: ควบคุมการเล่นวิดีโอหรือเพลง
- ปุ่มตัวเลข: เลือกเรื่อง ตอน หรือแทร็ค
- OK: เริ่ม หยุดชั่วคราว หรือเล่นต่อบนอุปกรณ์ที่เชื่อมต่อ เปิดใช้งานรายการที่เลือก หรือเข้าใช้เมนูอุปกรณ์
- **◀▶**: ค้นหาย้อนกลับหรือเดินหน้านบนอุปกรณ์ที่เชื่อมต่อ
- **⬆**: แสดงเมนูหน้าแรกของทีวี

คุณยังสามารถควบคุมอุปกรณ์ผ่านปุ่ม EasyLink อื่นที่มีให้ใช้งานผ่าน On-Screen Remote Control (OSRC)

ในการเข้าใช้ OSRC

1. ขณะดูเนื้อหาจากอุปกรณ์ที่เชื่อมต่อ ให้กด **☰** OPTIONS
2. เลือก [แสดงปุ่มอุปกรณ์] จากนั้นกด OK
3. เลือกปุ่มบนหน้าจอ จากนั้นกด OK
4. กด **⏏** เพื่อออก

เลือกเอาต์พุตลำโพง

หากอุปกรณ์ที่เชื่อมต่อเป็นมาตรฐาน HDMI CEC

คุณสามารถส่งสัญญาณเสียงของทีวีออกทางสาย HDMI ได้

ไม่จำเป็นต้องมีสายสัญญาณเสียงเพิ่มเติม ตรวจสอบให้แน่ใจว่าคุณได้เชื่อมต่ออุปกรณ์กับขั้วต่อ HDMI ของทีวีแล้ว โปรดดูการเชื่อมต่อทีวี > เกี่ยวกับสาย > HDMI (ในหน้า 45)

กำหนดค่าลำโพงทีวี

1. กด 
2. กด [ตั้งค่า] > [ตั้งค่าทีวี] > [EasyLink] > [ลำโพงทีวี].

3. เลือกตัวเลือก แล้วกด OK:

- [เปิด]: ปิดลำโพงทีวี
- [เปิด]: เปิดลำโพงทีวี
- [EasyLink]:
 - สตรีมสัญญาณเสียงทีวีผ่านอุปกรณ์ HDMI-CEC ที่เชื่อมต่ออยู่
 - สลับเสียงทีวีไปที่อุปกรณ์เสียง HDMI-CEC ที่เชื่อมต่อผ่านเมนู Adjust (ปรับ)
- [EasyLink เริ่มอัตโนมัติ]:
 - ปิดลำโพงทีวีโดยอัตโนมัติและสตรีมเสียงทีวีไปยังอุปกรณ์เสียง HDMI-CEC ที่เชื่อมต่อ

เลือกเอาต์พุตลำโพงด้วยเมนู Adjust (ปรับ) หากเลือก [EasyLink] หรือ [EasyLink เริ่มอัตโนมัติ] คุณสามารถเข้าสู่เมนู Adjust (ปรับ) เพื่อสลับระบบเสียงทีวี

1. ขณะดูทีวี ให้กด **III** ADJUST
2. เลือก [ลำโพง] จากนั้นกด OK
3. เลือกหนึ่งในรายการต่อไปนี้ แล้วกด OK:
 - [ทีวี]: เปิดการทำงานตามค่าเริ่มต้น สตรีมสัญญาณเสียงทีวีผ่านทีวีและอุปกรณ์เสียง HDMI-CEC ที่เชื่อมต่ออยู่ จนกว่าอุปกรณ์ที่เชื่อมต่อจะสลับไปใช้การควบคุมเสียงของระบบ หลังจากนั้น สัญญาณเสียงทีวีจะได้รับการสตรีมผ่านอุปกรณ์ที่เชื่อมต่ออยู่
 - [แอมป์ลิไฟเออร์]: สตรีมสัญญาณเสียงผ่านอุปกรณ์ HDMI-CEC ที่เชื่อมต่ออยู่ หากอุปกรณ์ไม่เปิดใช้งานโหมดเสียงของระบบ เสียงจะได้รับการสตรีมจากลำโพงทีวีต่อไป หากมีการเลือก [EasyLink เริ่มอัตโนมัติ] ทีวีจะขอให้อุปกรณ์ที่เชื่อมต่อสลับไปที่โหมดเสียงของระบบ

กับอุปกรณ์มาตรฐาน HDMI ARC ได้ หากมีการเชื่อมต่ออุปกรณ์มาตรฐาน HDMI-ARC ผ่านขั้วต่อ HDMI ARC ไปยังทีวี คุณสามารถส่งสัญญาณเสียงของทีวีออกทางสาย HDMI ได้ ไม่จำเป็นต้องใช้สายสัญญาณเสียงเพิ่มเติม

1. กด 
2. เลือก [ตั้งค่า] > [ตั้งค่าทีวี] > [EasyLink]
3. เลือก [HDMI 1 - เสียงออก]
4. เลือกตัวเลือกต่อไปนี้อย่างใดตัวเลือกหนึ่ง แล้วกด OK
 - [เปิด]: ฟังเสียงทีวีผ่านอุปกรณ์มาตรฐาน ARC ที่เชื่อมต่ออยู่
 - [ปิด]: ฟังเสียงทีวีผ่านลำโพงในทีวีหรือผ่านอุปกรณ์ที่เชื่อมต่อผ่านขั้วต่อสัญญาณเสียงดิจิทัล
5. ควบคุมการเล่นด้วยปุ่มเล่นที่อยู่บนรีโมทคอนโทรลของทีวี

ซิงโครไนซ์เสียง

หากทีวีของคุณเชื่อมต่อกับระบบโฮมเธียเตอร์ (HTS)

และมีความต่างระหว่างภาพและเสียง คุณสามารถซิงโครไนซ์ให้ตรงกันได้

- หากคุณใช้ Philips HTS เสียงและภาพจะถูกซิงโครไนซ์โดยอัตโนมัติ
- สำหรับ HTS แบบเริ่มต้น คุณต้องเปิดการดีเลย์ซิงค์เสียงบนทีวีเพื่อซิงโครไนซ์เสียงและภาพ

เปิดดีเลย์สัญญาณเสียงออก

1. กด 
2. เลือก [ตั้งค่า] > [ตั้งค่าทีวี] > [การปรับแต่งตามต้องการ]
3. เลือก [ดีเลย์สัญญาณเสียงออก] > [เปิด] จากนั้นกด OK

การรักษาคุณภาพสัญญาณภาพ

หากคุณภาพสัญญาณภาพทีวีของคุณได้รับผลกระทบจากคุณสมบัติการประมวลผลภาพของอุปกรณ์อื่น คุณสามารถเปิด Pixel Plus Link เปิด Pixel Plus Link

1. กด 
2. เลือก [ตั้งค่า] > [ตั้งค่าทีวี] > [EasyLink]
3. เลือก [Pixel Plus link] > [เปิด] จากนั้นกด OK

การขยายจอแสดงวิดีโอ

บางบทบรรยายอาจสร้างแถบสำหรับบทบรรยายแยกต่างหากที่ด้านล่างวิดีโอ ซึ่งเป็นการจำกัดพื้นที่แสดงวิดีโอ เพื่อขยายพื้นที่แสดงวิดีโอ

คุณสามารถเปิดการย้ายบทบรรยายอัตโนมัติ บทบรรยายนั้นจะแสดงเหนือภาพวิดีโอ

เปิดการย้ายบทบรรยายอัตโนมัติ

1. กด **▲**
2. เลือก [ตั้งค่า] > [ตั้งค่าทีวี] > [EasyLink] > [การย้ายบทบรรยายอัตโนมัติ]
3. เลือก [เปิด] จากนั้นกด OK

เพื่อเปิดใช้งาน

หมายเหตุ:

ตรวจสอบว่าตั้งรูปแบบภาพของทีวีเป็น [รูปแบบอัตโนมัติ] หรือ [ขนาดภาพขยาย 16:9]

ฟังเสียงจากอุปกรณ์อื่นเมื่อทีวีอยู่ในโหมดสแตนด์บาย

คุณสามารถฟังเสียงอุปกรณ์ที่รองรับ HDMI-CEC ที่เชื่อมต่อไว้ ผ่านทางลำโพงทีวีได้ แม้ทีวีจะอยู่ในโหมดสแตนด์บายก็ตาม

1. กด **III** ADJUST เพื่อรับเสียงจากอุปกรณ์ Philips EasyLink ที่เชื่อมต่อ
- โหมดเฉพาะเสียงจะเปิดขึ้น หากมี
2. ยอมรับค่าขอที่ปรากฏเพื่อให้ปิดหน้าจอทีวี
- 3.

ควบคุมการเล่นเสียงด้วยรีโมทคอนโทรลทีวี

การดู Scenea

สิ่งที่คุณทำได้

ด้วย Scenea

คุณสามารถแสดงภาพเป็นภาพพื้นหลังบนทีวีของคุณ แสดงภาพเริ่มต้น หรือโหลดภาพส่วนตัวของคุณเป็นภาพพื้นหลัง

ภาพพื้นหลังจะแสดงเป็นเวลา 240

นาที่หรือตลอดระยะเวลาของตัวตั้งเวลาปิด

เปิด

1. กด **▲**
2. เลือก [Scenea] จากนั้นกด OK แสดงภาพเริ่มต้นแล้ว

หมายเหตุ: ภาพพื้นหลังจะแสดงเป็นเวลา 240

นาที่หรือตลอดระยะเวลาของตัวตั้งเวลาปิด สำหรับข้อมูลเกี่ยวกับตัวตั้งเวลาปิด โปรดดูการใช้งานทีวีขั้นสูง > ตั้งการล๊อคและตัวตั้งเวลา > ตัวตั้งเวลาปิด (ในหน้า 30)

โหลดภาพพื้นหลังทีวี

คุณยังสามารถโหลดภาพส่วนตัวของคุณจากอุปกรณ์จัดเก็บ USB ที่เชื่อมต่อหรือ PC ที่เชื่อมต่อ เป็นภาพพื้นหลัง

หมายเหตุ: เมื่อคุณโหลดภาพใหม่ ภาพนั้นจะแทนที่ภาพที่มีอยู่เดิม

1. เชื่อมต่ออุปกรณ์จัดเก็บ USB กับทีวี หรือเชื่อมต่อเข้ากับเครือข่าย
2. กด **▲**
3. เลือก [เบร่าส์ USB] หรือ [Your network] แล้วกด OK
4. เลือกการสาธิต จากนั้นกด **□** OPTIONS
5. เลือก [ตั้งเป็น Scenea] แล้วกด OK
6. เลือก [ใช่] จากนั้นกด OK
7. กดปุ่มใดก็ได้เพื่อออกจาก Scenea

4 การตั้งค่าทีวีของคุณ

ภาพและเสียง

ตัวช่วยตั้งค่า

คุณสามารถเลือกการตั้งค่าภาพและเสียงโดยใช้ความช่วยเหลือของตัวช่วยตั้งค่า ซึ่งจะแสดงผลกระทบจากการตั้งค่าที่คุณเลือกทันที

1. ขณะดูทีวี ให้กด **▲**
2. เลือก [ตั้งค่า] > [ตั้งค่าภาพและเสียงด่วน] จากนั้นกด OK
3. เลือก [เริ่ม] จากนั้นกด OK
- 4.

ปฏิบัติตามคำแนะนำที่ปรากฏบนหน้าจอเพื่อเลือกการตั้งค่าที่คุณต้องการ

การตั้งค่าภาพเพิ่มเติม

คุณสามารถเปลี่ยนการตั้งค่าในเมนูภาพ

1. กด **▲**
2. เลือก [ตั้งค่า] > [ตั้งค่าทีวี] > [ภาพ] จากนั้นกด OK.
3. เลือกการตั้งค่าเพื่อปรับ จากนั้นกด OK

หมายเหตุ: ตัวเลือกที่มีเครื่องหมาย * มีเฉพาะในบางรุ่นเท่านั้น

- [Smart picture]: เข้าใช้การตั้งค่า Smart picture ที่กำหนดไว้ล่วงหน้า
- [รีเซ็ต]: รีเซ็ตเป็นการตั้งค่าเริ่มต้นจากโรงงาน
- [ความเปรียบต่างแบ็คไลท์]: ปรับความต่างของแสงพื้นหลังของทีวี
- [ความสว่าง]: ปรับความเข้มและรายละเอียดของส่วนที่เข้ม
- [สี]: ปรับระดับความอึมทัวของสี
- [สีสัน]: ขจัดเขยความผันแปรของสีในการส่งสัญญาณ NTSC
- [ความคมชัด]: ปรับความคมชัดในภาพ
- [การลดเสียงรบกวน]: กรองและลดความหยาบในภาพ
- [เจดสี]: ปรับสมดุลสีในภาพ

- [เจดสีที่กำหนดเอง]: กำหนดการตั้งค่าเจดสี
- [Pixel Plus HD] / [Pixel Precise HD]*: ความคมชัดค่าขั้นสูงเพื่อปรับความละเอียดของแต่ละพิกเซลให้ตรงกับพิกเซลแวดล้อม การตั้งค่านี้ให้ภาพที่สว่างสดใสและความละเอียดสูง [HD Natural Motion]ลดการกระตุกของภาพเคลื่อนไหวเพื่อให้ภาพเคลื่อนไหวราบรื่นไม่สะดุด

- [Clear LCD]*:

เปิดใช้งานความคมชัดของภาพเคลื่อนไหวในระดับสูงขึ้น ระดับสีดำที่ตีขึ้น ความต่างสูงโดยที่ภาพไม่กะพริบ ภาพนิ่งและมุมมองที่กว้างขึ้น

- [ความละเอียดขั้นสูง]:

เปิดใช้งานความคมชัดในระดับสูงขึ้น โดยเฉพาะเส้นและเส้นขอบในภาพ

- [Dynamic contrast]:

กำหนดระดับที่ทีวีจะเพิ่มรายละเอียดของภาพในบริเวณที่มีมืดมิด และบริเวณที่มีแสงปานกลางและบริเวณที่สว่าง โดยอัตโนมัติ

- [แสงพื้นหลังไดนามิค]:

ลดการใช้พลังงานด้วยการหรี่แสงพื้นหลังของทีวีให้สอดคล้องกับแสงสว่างภายในห้อง

- [การลดจุดรบกวน MPEG]:

ทำให้การถ่ายทอดสัญญาณภาพดิจิทัลกลายเป็นไปอย่างราบรื่น

- [การปรับสีให้ดีขึ้น]:

ตั้งค่าสีให้สมจริงยิ่งขึ้นและเพิ่มรายละเอียดของรายละเอียดในสีที่สว่างสดใส

- [แกมมา]: การตั้งค่าแบบ Non-

linear

สำหรับความสว่างและความเปรียบต่างของภาพ

[ความเข้มวิดีโอ]:

ปรับความเข้มของพื้นที่สว่างโดยไม่เปลี่ยนแปลงในส่วนที่มีมืด

• [โหมด PC]:

อนุญาตให้เปลี่ยนการตั้งค่าภาพเมื่อเชื่อมต่อ PC กับทีวีผ่าน HDMI

หากเปิดใช้ คุณจะสามารถเลือก

[รูปแบบไฟลภาพ] > [ไม่ปรับสัดส่วน]

ซึ่งให้รายละเอียดมากที่สุดในการแสดงเนื้อหาของ PC

- [เซนเซอร์ตรวจจับแสง]: ปรับการตั้งค่าแบบไดนามิกเพื่อให้ตรงกับสภาพแสง
- [รูปแบบไฟล์ภาพ]: เปลี่ยนรูปแบบภาพ
- [ขอบหน้าจอ]: เปลี่ยนขนาดภาพ
- [สลับภาพ]: ย้ายตำแหน่งภาพ
คุณไม่สามารถเลือกการตั้งค่านี้หากรูปแบบภาพที่เลือกคือ [เต็มอัตราโนมัติ], [ซูมอัตราโนมัติ], หรือ [จอกว้าง]

การตั้งค่าเสียงเพิ่มเติม

คุณสามารถเปลี่ยนการตั้งค่าในเมนูเสียง

1. กด
2. เลือก [ตั้งค่า] > [ตั้งค่าทีวี] > [เสียง] จากนั้นกด OK.
3. เลือกการตั้งค่าเพื่อปรับ:
 - [Smart sound]: ใช้การตั้งค่า Smart sound ที่กำหนดไว้ล่วงหน้า
 - [รีเซ็ต]: รีเซ็ตกลับไปใช้การตั้งค่าเริ่มต้นของโรงงาน
 - [เบส]: ปรับระดับเสียงเบส
 - [เสียงแหลม]: ปรับระดับเสียงแหลม
 - [เซอร์ราวด์]: เปิดใช้งานเสียง Spatial
 - [ระดับเสียงหูฟัง]: ปรับระดับเสียงหูฟัง
 - [ปรับระดับเสียงอัตราโนมัติ]: ลดการเปลี่ยนระดับเสียงทันทีโดยอัตราโนมัติ เช่น เมื่อเปลี่ยนช่อง
 - [สมดุล]: ปรับสมดุลของลำโพงซ้ายและขวา
 - [รูปแบบเอาต์พุตดิจิทัล]: เลือกประเภทเอาต์พุตเสียงผ่านตัวเชื่อมต่อเอาต์พุตเสียงดิจิทัล เลือก [สเตอริโอ] สำหรับเสียงสเตอริโอหรือ [มัลติแชนเนล] เพื่อส่งออกสัญญาณเสียงไปยังระบบโสมมเธียเตอร์

เลือกรูปแบบเสียง

หากผู้ออกอากาศช่องทีวีดิจิทัลสตรีมสัญญาณเสียงในหลายรูปแบบ คุณสามารถเลือกรูปแบบเสียงได้

1. กด
2. เลือก [ตั้งค่า] > [ตั้งค่าช่อง] หรือ [ตั้งค่าดาวเทียม] > [ภาษา]
3. เลือกการตั้งค่า แล้วกด OK
 - [รูปแบบไฟล์เสียงที่ต้องการ]: รับรูปแบบเสียงมาตรฐาน (MPEG) หรือรูปแบบขั้นสูง (AAC, EAC-3 หรือ AC-3 ถ้ามี)
 - [โมโน/สเตอริโอ]: หากมีการถ่ายทอดสัญญาณสเตอริโอ ให้เลือกเสียงโมโนหรือสเตอริโอ

รีเซ็ตภาพและเสียง

คุณสามารถเรียกคืนการตั้งค่าภาพและเสียงเริ่มต้นได้ ขณะที่การตั้งค่าการติดตั้งช่องยังคงเหมือนเดิม

1. ขณะดูทีวี ให้กด
 2. เลือก [ตั้งค่า] > [ตั้งค่าทีวี] > [การตั้งค่าจากโรงงาน] จากนั้นกด OK
- การตั้งค่าทั้งหมดของทีวี (ยกเว้นการตั้งค่าช่อง) ถูกรีเซ็ตเป็นการตั้งค่าเริ่มต้นจากโรงงาน

การตั้งค่าช่อง

ติดตั้งอัตราโนมัติ

เมื่อเปิดสวิตช์ทีวีเป็นครั้งแรก ระบบจะติดตั้งช่องแบบเต็มรูปแบบในการเปลี่ยนภาษา ประเทศ และการติดตั้งช่องทีวีที่มีทั้งหมดใหม่ คุณสามารถรับการติดตั้งแบบเต็มรูปแบบนี้อีกครั้ง

เริ่มต้นการติดตั้ง

1. กด
 2. เลือก [ตั้งค่า] > [ค้นหาช่องอัตราโนมัติ] > [ตั้งค่าช่องใหม่] จากนั้นกด OK
- เมนูประเทศจะปรากฏขึ้น
3. เลือกประเทศ แล้วกด OK
 4. เลือกเครือข่าย แล้วกด OK

- [เสอาอากาศ (DVB-T)]:
เข้าใช้ช่องออกอากาศฟรีผ่านเสอาอากาศหรือช่อง DVB-T ดิจิตอล
- [เคเบิล (DVB-C)]:
เข้าใช้ช่องเคเบิลหรือช่องดิจิตอล DVB-C

5.

ทำตามคำแนะนำบนหน้าจอเพื่อเลือกตัวเลือกรอื่น ๆ ถ้ามี

เมนูเริ่มต้นสำหรับการค้นหาช่องจะปรากฏขึ้น

6. เริ่มค้นหาช่อง:

- หากผู้ออกอากาศช่องแนะนำให้คุณเปลี่ยนการตั้งค่า ให้เลือก [การตั้งค่า] แล้วกด OK

ทำตามคำแนะนำของผู้ออกอากาศเพื่ออัปเดตการตั้งค่า

- หรือเลือก [เริ่ม] จากนั้นกด OK

7. เมื่อเสร็จสิ้นการค้นหาช่องแล้ว เลือก [เสร็จ] แล้วกด OK

8. เมื่อเสร็จสิ้นการค้นหาช่องแล้ว เลือก [เสร็จ] แล้วกด OK

เคล็ดลับ: กด \equiv LIST เพื่อดูรายการช่อง

หมายเหตุ: เมื่อพบช่องทีวีดิจิตอล

รายการช่องที่ติดตั้งอาจแสดงหมายเลขช่องที่ว่าง คุณสามารถเปลี่ยนชื่อ จัดลำดับใหม่ หรือยกเลิกการติดตั้งช่องเหล่านี้ได้

ติดตั้งช่องอะนาล็อก

คุณสามารถค้นหาและจัดเก็บช่องทีวีอะนาล็อกได้ที่ช่อง

ขั้นตอนที่ 1: เลือกระบบของคุณ

หมายเหตุ:

ข้ามขั้นตอนนี้หากการตั้งค่าระบบของคุณถูกต้อง

1. ขณะดูทีวี ให้กด \blacktriangle
2. เลือก [ตั้งค่า] > [ตั้งค่าช่อง] > [ติดตั้งแมนเนล]
3. เลือก [อะนาล็อก: การติดตั้งด้วยตนเอง]> [ระบบ] จากนั้นกด OK
- 4.

เลือกระบบสำหรับประเทศหรือภูมิภาคของคุณ แล้วกด OK

ขั้นตอนที่ 2: ค้นหาและบันทึกช่องทีวีใหม่

1. ในเมนู [อะนาล็อก: การติดตั้งด้วยตนเอง] เลือก [ค้นหาช่อง] จากนั้นกด OK

2. ค้นหาช่อง:

- หากคุณรู้ความถี่ของให้ป้อนความถี่นั้นด้วย ปุ่มนาวิเกต หรือปุ่มตัวเลข
- หากคุณไม่รู้จักความถี่ของให้ค้นหาความถี่ถัดไปที่มีสัญญาณแรง: เลือก [ค้นหา] แล้วกด OK

3. หลังจากพบช่องที่ต้องการแล้ว ให้เลือก [เสร็จ] แล้วกด OK

4. เลือก [จัดเก็บเป็นช่องใหม่] แล้วกด OK เพื่อเก็บช่องทีวีใหม่

หมายเหตุ: หากการรับสัญญาณไม่ดี

ให้จัดวางตำแหน่งเสอาอากาศ

และทำซ้ำขั้นตอนดังกล่าว

ติดตั้งช่องดิจิตอล

หากคุณไม่รู้จักความถี่ของที่ต้องการติดตั้งคุณสามารถค้นหาและจัดเก็บช่องดิจิตอลได้ที่ช่อง เพื่อให้ได้ผลลัพธ์ที่ดีที่สุดติดต่อผู้ออกอากาศหรือผู้ติดตั้งมืออาชีพ

1. กด \blacktriangle
2. เลือก [ตั้งค่า] > [ตั้งค่าช่อง] > [ติดตั้งแมนเนล]
3. เลือก [ดิจิตอล: ทดสอบการรับสัญญาณ]> [ค้นหา] จากนั้นกด OK
4. กด ปุ่มตัวเลข เพื่อป้อนความถี่ของ
5. เลือก [ค้นหา] จากนั้นกด OK
6. เมื่อพบช่องแล้ว เลือก [จัดเก็บ] จากนั้นกด OK
7. กด \blacktriangleright เพื่อออก

หมายเหตุ:

หากผู้ให้บริการเคเบิลทีวีของคุณไม่ได้ให้ค่าอัตราสัญญาณสำหรับช่อง DVB-C มาด้วย ให้เลือก [อัตโนมัติ] ใน [โหมดการจัดอันดับสัญญาณ]

ค้นหาคลื่นช่องอะนาล็อก

หากการรับสัญญาณของทีวีอะนาล็อกไม่ชัดเจน คุณสามารถปรับช่องทีวีอย่างละเอียดได้

1. กด \blacktriangle
2. เลือก [ตั้งค่า] > [ตั้งค่าช่อง] > [ติดตั้งแมนเนล]
3. เลือก [อะนาล็อก: การติดตั้งด้วยตนเอง] > [ค้นหาคลื่น] จากนั้นกด OK
4. กด \blacktriangle หรือ \blacktriangledown เพื่อปรับช่องอย่างละเอียด

5. เมื่อคุณเลือกความถี่ของที่ถูกตั้งแล้ว ให้เลือก [เสร็จ] จากนั้นกด OK
6. เลือกตัวเลือก แล้วกด OK
 - [จัดเก็บช่องปัจจุบัน]: จัดเก็บช่องนี้เป็นหมายเลขช่องปัจจุบัน
 - [จัดเก็บเป็นช่องใหม่]: จัดเก็บช่องนี้เป็นหมายเลขช่องใหม่

อัปเดตรายการช่อง

เมื่อเปิดสวิตช์ทีวีเป็นครั้งแรก ระบบจะติดตั้งช่องแบบเต็มรูปแบบตามค่าเริ่มต้น

เมื่อมีการเปลี่ยนแปลงกับรายการช่องสัญญาณเหล่านี้

ทีวีจะอัปเดตการเปลี่ยนแปลงเหล่านั้นโดยอัตโนมัติ

คุณยังสามารถปิดการอัปเดตช่องอัตโนมัติหรือการอัปเดตช่องด้วยตนเองได้เช่นกัน

หมายเหตุ:

หากมีข้อความปรากฏให้คุณป้อนรหัสให้ป้อน '8888'

การอัปเดตอัตโนมัติ

ในการเพิ่มหรือลบช่องดิจิทัลโดยอัตโนมัติ ให้ปล่อยทีวีอยู่ในโหมดสแตนด์บาย ทีวีจะอัปเดตช่องและจัดเก็บช่องใหม่ทุกวัน ช่องที่ว่างจะถูกลบออกจากรายการช่อง

ปิดข้อความแสดงการอัปเดตช่อง

หากระบบดำเนินการอัปเดตช่อง

ข้อความจะปรากฏที่หน้าเริ่มต้น

คุณสามารถปิดข้อความนี้ได้

1. กด 
2. เลือก [ตั้งค่า] > [ตั้งค่าช่อง] หรือ [ตั้งค่าดาวเทียม]
3. เลือก [ติดตั้งแขนเนล] > [ข้อความการอัปเดตช่อง]
4. เลือก [ปิด] จากนั้นกด OK

ปิดการอัปเดตอัตโนมัติ

ในเมนู [ติดตั้งแขนเนล] ให้เลือก

[อัปเดตช่องอัตโนมัติ] > [ปิด]

อัปเดตช่องด้วยตนเอง

1. กด 
2. เลือก [ตั้งค่า] > [ค้นหาของอัตโนมัติ] > [อัปเดตช่อง] จากนั้นกด OK
- 3.

ทำตามคำแนะนำบนหน้าจอเพื่ออัปเดตช่อง

คัดลอกช่อง

โปรดทราบ:

คุณสมบัตินี้มีไว้สำหรับตัวแทนจำหน่ายและฝ่ายบริการเท่านั้น

คุณสามารถคัดลอกรายการช่องจากทีวี Philips

เครื่องหนึ่งไปยังอีกเครื่องหนึ่งได้ผ่านอุปกรณ์จัดเก็บ USB

คุณไม่จำเป็นต้องค้นหาช่องหรือติดตั้งช่องอีกครั้งในทีวีเครื่องที่สอง

ไฟล์รายการช่องมีขนาดเล็กพอที่จะบันทึกลงในอุปกรณ์จัดเก็บ USB รุ่นใดก็ได้

สิ่งที่คุณต้องมี

ทีวีของ Philips 2 เครื่องที่มีคุณสมบัตินี้:

- การตั้งค่าประเทศเหมือนกัน
- ช่องปีเดียวกัน
- ประเภท DVB เหมือนกัน ซึ่งสังเกตได้จากตัวอักษรตัวท้าย (H, K, T หรือ D/00) ในชื่อรุ่น
- การตั้งค่าของดาวเทียมเหมือนกัน รวมถึงหมายเลขดาวเทียม LNB ด้วย
- ประเภทฮาร์ดแวร์เดียวกัน ซึ่งสังเกตได้จากสติ๊กเกอร์ด้านหลังทีวี (เช่น Qxxx.xx.Lx)
- เวอร์ชันซอฟต์แวร์ที่ใช้ร่วมกันได้

หากไม่สามารถคัดลอกรายการช่องไปยังทีวีเครื่องที่สองได้ จะมีข้อความปรากฏขึ้น

หมายเหตุ:

หากมีข้อความปรากฏให้คุณป้อนรหัส

ให้ป้อน '8888'

ขั้นตอนที่ 1: ตรวจสอบการตั้งค่าประเทศ

1. เปิดทีวีเครื่องแรก (ที่มีช่องที่คุณต้องการคัดลอกไปยังทีวีเครื่องที่สอง)

2. กด 

3. เลือก [ตั้งค่า] > [ค้นหาของอัตโนมัติ] > [ติดตั้งช่องอีกครั้ง] จากนั้นกด OK.

เมนูประเทศจะปรากฏขึ้น

4. จดการตั้งค่าปัจจุบันไว้
5. กด **↶**
6. กด [ยกเลิก] เพื่อออก

ขั้นตอนที่ 2: คัดลอกรายการช่องไปยัง USB

1. เชื่อมต่ออุปกรณ์จัดเก็บ USB กับทีวีเครื่องแรก (ซึ่งติดตั้งช่องไว้แล้ว)
2. กด **▲**
3. เลือก [ตั้งค่า] > [ตั้งค่าทีวี] > [การปรับแต่งตามต้องการ] > [คัดลอกรายการสถานี] > [คัดลอกไปยัง USB] จากนั้นกด OK
รายการช่องจะถูกคัดลอกลงในอุปกรณ์จัดเก็บ USB
4. ยกเลิกการเชื่อมต่ออุปกรณ์จัดเก็บ USB

ขั้นตอนที่ 3:

หากทีวีเครื่องที่สองไม่ได้ติดตั้งช่องไว้

1. เปิดทีวีเครื่องที่สอง (ที่คุณต้องการคัดลอกรายการช่องมาไว้) เริ่มการติดตั้ง
2. ทำตามคำแนะนำบนหน้าจอและเลือกประเทศเดียวกับทีวีที่มีรายการช่องที่คุณต้องการคัดลอก
3. ข้ามการค้นหาช่อง
4. เชื่อมต่ออุปกรณ์จัดเก็บ USB
5. กด **▲**
6. เลือก [ตั้งค่า] > [ตั้งค่าทีวี] > [การปรับแต่งตามต้องการ] > [คัดลอกรายการสถานี] > [คัดลอกไปยังทีวี] จากนั้นกด OK
รายการช่องจะถูกคัดลอกลงในทีวี
7. ยกเลิกการเชื่อมต่ออุปกรณ์จัดเก็บ USB

ขั้นตอนที่ 3:

หากทีวีเครื่องที่สองติดตั้งช่องไว้แล้ว

1. เปิดทีวีเครื่องที่สอง (ที่คุณต้องการคัดลอกรายการช่องมาไว้)
2. กด **▲**
3. เลือก [ตั้งค่า] > [ค้นหาช่องอัตโนมัติ] > [ติดตั้งช่องอีกครั้ง] จากนั้นกด OK.
เมนูประเทศจะปรากฏขึ้น
4. ตรวจสอบว่าการตั้งค่าประเทศเหมือนกับทีวีเครื่องแรก
5. กด **↶**
6. กด [ยกเลิก] เพื่อออก

7. หากการตั้งค่าประเทศไม่ตรงกัน ให้ติดตั้งทีวีเครื่องที่สองอีกครั้งเพื่อให้ตรงกับการตั้งค่าของทีวีเครื่องแรก ดู การตั้งค่าทีวี > เรียกคืนการตั้งค่าเริ่มต้น (ในหน้า 44)

8. เชื่อมต่ออุปกรณ์จัดเก็บ USB กับทีวีเครื่องที่สอง
9. กด **▲**
10. เลือก [ตั้งค่า] > [ตั้งค่าทีวี] > [การปรับแต่งตามต้องการ] > [คัดลอกรายการสถานี] > [คัดลอกไปยังทีวี] จากนั้นกด OK
รายการช่องจะถูกคัดลอกลงในทีวีเครื่องที่สอง
11. ยกเลิกการเชื่อมต่ออุปกรณ์จัดเก็บ USB

การตั้งค่าดาวเทียม

สิ่งที่คุณทำได้

ดูช่องดาวเทียม
หมายเหตุ: มีเฉพาะในบางรุ่นเท่านั้น [ค้นหาดาวเทียมอัตโนมัติ] พร้อมให้บริการหากทีวีรองรับ DVB-S เท่านั้น ในการรับช่องดาวเทียม ให้เชื่อมต่อตัวเชื่อมต่อ SAT บนทีวีของคุณกับเสาอากาศจานดาวเทียม LNBs ทีวีเครื่องนี้สามารถรับสัญญาณจากอุปกรณ์ขยายสัญญาณที่มีการรวมกันต่าง ๆ 4 เครื่อง (LNB) LNB จะติดตั้งอยู่ที่ขั้วสุดท้ายของเสาอากาศจาน และจับสัญญาณจากดาวเทียม

ติดตั้งช่องดาวเทียม

1. ขณะดูทีวี ให้กด **▲**
2. เลือก [ตั้งค่า] > [ค้นหาดาวเทียมอัตโนมัติ] > [ติดตั้งช่องอีกครั้ง]
3. ทำตามคำแนะนำบนหน้าจอเพื่อติดตั้งให้เสร็จสมบูรณ์
4. เมื่อดำเนินการเสร็จสิ้น ให้เลือก [เสร็จ] จากนั้นกด OK

เลือกประเภทการเชื่อมต่อ

ขณะที่ติดตั้งช่องดาวเทียม

คุณจำเป็นต้องตั้งค่าประเภทการเชื่อมต่อประเภทการเชื่อมต่อจะกำหนดจำนวน LNB บนเสาอากาศจาน

และจำนวนช่องดาวเทียมที่คุณติดตั้งได้

1. หลังจากที่คุณเลือก [ติดตั้งช่องอีกครั้ง]

ให้เลือก [การตั้งค่า] แล้วกด OK

2. เลือก [Connection type]

3. เลือกการตั้งค่า แล้วกด OK

- [One LNB]: เลือกหากคุณมี LNB เครื่องเดียว
- [DISeqC Mini (2 LNBs)]: เลือกหากคุณมี LNB 2 เครื่อง
- [DISeqC 1.0 (3-4 LNBs)]: เลือกสำหรับ LNB 3 หรือ 4 เครื่อง

ทดสอบความแรงของสัญญาณ

หากมีการข้ามช่องหรือช่องสัญญาณระหว่างการติดตั้ง

คุณสามารถทดสอบความแรงของสัญญาณดาวเทียมหรือเพิ่มช่องใหม่ได้

1. ขณะดูทีวี ให้กด **▲**

2. เลือก [ตั้งค่า] >

[ค้นหาดาวเทียมอัตโนมัติ] >

[ติดตั้งด้วยตนเอง] แล้วกด OK

3. เลือก LNB

4. หากคุณรู้ความถี่ของช่องสัญญาณ

(ที่อาจมีหลายช่อง) ให้เลือก [Frequency]

แล้วป้อนความถี่นั้น

5. เลือก [ค้นหา] แล้วกด OK

6. หากพบความถี่ใหม่ ให้กด

[จัดเก็บ] เพื่อเพิ่มช่องสัญญาณใหม่กับช่อง

อัปเดตช่องดาวเทียม

1. ขณะดูทีวี ให้กด **▲**

2. เลือก [ตั้งค่า] >

[ค้นหาดาวเทียมอัตโนมัติ] > [อัปเดตช่อง]

3.

ทำตามคำแนะนำบนหน้าจอเพื่อติดตั้งให้เสร็จ

สมบูรณ์

4. เมื่อดำเนินการเสร็จสิ้น ให้เลือก [เสร็จ]

จากนั้นกด OK

เพิ่มและลบดาวเทียม

คุณสามารถเพิ่มหรือลบดาวเทียมเมื่อใดก็ตาม และติดตั้งช่องจากดาวเทียมใหม่

หมายเหตุ: ก่อนที่คุณจะเพิ่มดาวเทียม

ให้ตรวจสอบว่าประเภทการเชื่อมต่อถูกต้อง

ดู การตั้งค่าทีวี > การตั้งค่าดาวเทียม >

ติดตั้งช่องดาวเทียม (ในหน้า Error! Bookmark not defined.)

1. กด **▲** > [ตั้งค่า] >

[ค้นหาดาวเทียมอัตโนมัติ] แล้วกด OK

2. เลือก [Add satellite] จากนั้นกด OK

ทีวีจะค้นหาดาวเทียมบน LNB

ที่วางอยู่เครื่องแรก

การดำเนินการนี้อาจใช้เวลาหลายนาที

หากไม่พบดาวเทียม

ให้ตรวจสอบการเชื่อมต่อเสาอากาศและตำแหน่งของเสาอากาศดาวเทียม

3. หากไม่พบดาวเทียม ให้เลือก [ค้นหา]

เพื่อสแกนอีกครั้งหรือ [Next LNB]

เพื่อข้ามไปที่ LNB ถัดไป

- หากไม่มี LNB วางอยู่

- ให้ลบดาวเทียมแรกออก

- หากคุณพอใจกับดาวเทียมที่เพิ่ม

- ให้ติดตั้งช่อง

4. ในการติดตั้งช่องทั้งหมด ให้เลือก [Install]

การติดตั้งอาจใช้เวลาหลายนาที

ลบดาวเทียม

1. กด **▲** > [ตั้งค่า] >

[ค้นหาดาวเทียมอัตโนมัติ]

2. เลือก [Remove satellite] จากนั้นกด OK

3. เลือกดาวเทียมที่คุณต้องการลบและกด

OK

ดาวเทียมและช่องดาวเทียมจะถูกลบออกจาก

การติดตั้ง

การตั้งค่าภาษา

ภาษาเมนู

1. ขณะดูทีวี ให้กด **▲**
2. เลือก [ตั้งค่า] > [ตั้งค่าทีวี] > [การปรับแต่งตามต้องการ] > [เมนูภาษา]
3. เลือกภาษาเมนูจากรายการ จากนั้นกด **OK**

ภาษาเสียงพากย์

หากช่องทีวีออกอากาศภาษาเสียงพากย์หลายภาษา

คุณสามารถเลือกภาษาเสียงพากย์ที่ต้องการได้

1. ขณะดูทีวี ให้กด **□** OPTIONS
2. เลือกตัวเลือก แล้วกด **OK**
 - [ภาษาเสียงพากย์]: เลือกภาษาเสียงพากย์สำหรับช่องดิจิตอล
 - [คู่ I-II]: เลือกภาษาเสียงพากย์สำหรับช่องอะนาล็อก

ภาษาเสียงพากย์สำหรับช่องดิจิตอลสำหรับช่องดิจิตอลที่มีหลายภาษาเสียงพากย์

คุณสามารถเลือกภาษาเสียงพากย์เริ่มต้นที่ออกอากาศอยู่

1. กด **▲**
2. เลือก [ตั้งค่า] > [ตั้งค่าช่อง] หรือ [ตั้งค่าดาวเทียม] > [ภาษา]
3. เลือกการตั้งค่า แล้วกด **OK**:
 - [ไฟล์เสียงก่อนหน้า]: หากภาษานี้ออกอากาศอยู่ หมายความว่าภาษานี้ถูกเลือกตามค่าเริ่มต้น
 - [ไฟล์เสียงรอง]: หากไม่ได้ออกอากาศภาษาเสียงพากย์หลักอยู่ ให้เลือกภาษานี้

บทบรรยายในช่องอะนาล็อก

1. ขณะที่คุณชมช่องทีวีอะนาล็อก ให้กด **TEXT**
2. ป้อนหมายเลขหน้าสามหลักของหน้าบทบรรยาย (มักเป็น "888") หากมี บทบรรยายจะเปิดขึ้นมา
3. กด **▲** เพื่อออกจากเมนูนี้

บทบรรยายในช่องดิจิตอล

1. ขณะที่คุณชมช่องทีวีดิจิตอล ให้กด **□** OPTIONS
 2. เลือก [บทบรรยาย] จากนั้นกด **OK**
 3. เลือก [ปิดบทบรรยาย], [เปิดบทบรรยาย] หรือ [ระหว่างปิดเสียง] จากนั้นกด **OK** หากคุณเลือก [ระหว่างปิดเสียง] บทบรรยายจะแสดงเฉพาะเมื่อคุณกด **✱** เพื่อปิดเสียง
- หมายเหตุ: หากเปิดใช้งานแอปพลิเคชัน MHEG บทบรรยายจะไม่แสดง

ภาษาบทบรรยาย

สำหรับช่องดิจิตอลบางช่อง คุณสามารถเปลี่ยนภาษาบทบรรยายได้

1. ขณะดูทีวี ให้กด **▲**
2. เลือก [ตั้งค่า] > [ตั้งค่าช่อง] หรือ [ตั้งค่าดาวเทียม] > [ภาษาบทบรรยาย]
3. เลือก [บทบรรยายหลัก] หรือ [บทบรรยายรอง] สำหรับภาษาที่ต้องการ
4. กด **OK** เพื่อยืนยัน

เคล็ดลับ: กด **□** OPTIONS > [ภาษาบทบรรยาย]

เพื่อเปลี่ยนภาษาบทบรรยายสำหรับช่องที่เฉพาะเจาะจง

การตั้งค่าการเข้าใช้ทั่วไป

เปิด

การถ่ายทอดสัญญาณทีวีดิจิตอลบางประเภทมีคุณสมบัติเสียงและบทบรรยายพิเศษสำหรับผู้มีระบบการได้ยินบกพร่องหรือสายตาดูผิดปกติ คุณสามารถปิดหรือเปิดคุณสมบัติเหล่านี้

1. กด **▲**
2. เลือก [ตั้งค่า] > [ตั้งค่าทีวี] > [การปรับแต่งตามต้องการ]
3. เลือก [การเข้าใช้ทั่วไป] > [เปิด] หรือ [ปิด] จากนั้นกด OK

การเข้าใช้ของผู้ที่มีระบบการได้ยินบกพร่อง

เคล็ดลับ:

ในการตรวจสอบว่ามีภาษาเสียงพากย์สำหรับผู้ที่มีระบบการได้ยินบกพร่อง ให้กด **□** OPTIONS แล้วเลือก [ภาษาเสียงพากย์] ภาษาที่มีไอคอนรูปหูสนับสนุนเสียงสำหรับผู้ที่มีระบบการได้ยินบกพร่อง

การเปิดสวิตช์ระบบเสียงและบทบรรยายสำหรับผู้ที่มีระบบการได้ยินบกพร่อง

1. ขณะดูทีวี ให้กด **□** OPTIONS
2. เลือก [การเข้าใช้ทั่วไป] > [การรับฟังที่เป็นอันตราย]
3. กดปุ่มเพื่อเลือกตัวเลือก:
 - ปุ่มสีแดง - [ปิด]: ปิดคุณสมบัติสำหรับผู้ที่มีระบบการได้ยินบกพร่อง
 - ปุ่มสีเขียว - [เปิด]: เปิดเสียงและบทบรรยายสำหรับผู้ที่มีระบบการได้ยินบกพร่อง
4. กด **▶** เพื่อออก

การเข้าใช้ของผู้มีสายตาดูผิดปกติ

เคล็ดลับ:

ในการตรวจสอบว่ามีภาษาเสียงพากย์สำหรับผู้มีสายตาดูผิดปกติ ให้กด **□** OPTIONS แล้วเลือก [ภาษาเสียงพากย์] ภาษาที่มีไอคอนรูปตาสนับสนุนเสียงสำหรับผู้มีสายตาดูผิดปกติ

ในการเปิดเสียงสำหรับผู้มีสายตาดูผิดปกติ

1. ขณะดูทีวี ให้กด **□** OPTIONS
 2. เลือก [การเข้าใช้ทั่วไป]
 3. กด ปุ่มสีเขียว เพื่อเลือก [ผู้มีสายตาดูผิดปกติ]
 4. กดปุ่มเพื่อเลือกตัวเลือก:
 - ปุ่มสีแดง - [ปิด]: ปิดเสียงสำหรับผู้มีสายตาดูผิดปกติ
 - ปุ่มสีเขียว - [เปิด]: เปิดเสียงสำหรับผู้มีสายตาดูผิดปกติ
 5. กด **▶** เพื่อออก
- หมายเหตุ: หากรีโมทคอนโทรล EasyLink เปิดอยู่ คุณจะไม่สามารถเลือก ปุ่มสีเขียว ในการปิด EasyLink ดู การใช้งานทีวีขั้นสูง > ใช้ EasyLink > สิ่งที่คุณต้องมี (ในหน้า 32)
- เลือกเสียงจากลำโพงหรือหูฟัง
- คุณสามารถเลือกที่ฟังเสียงสำหรับผู้มีสายตาดูผิดปกติผ่านทางลำโพงทีวี หูฟัง หรือทั้งสองทาง
1. กด **▲**
 2. เลือก [ตั้งค่า] > [ตั้งค่าของ] > [ภาษา] > [ผู้มีสายตาดูผิดปกติ] > [ลำโพง / หูฟัง]
 3. เลือกการตั้งค่า แล้วกด OK
 - [ลำโพง]: ฟังเสียงสำหรับผู้มีสายตาดูผิดปกติจากลำโพงเท่านั้น
 - [หูฟัง]: ฟังเสียงสำหรับผู้มีสายตาดูผิดปกติจากหูฟังเท่านั้น
 - [ลำโพง + หูฟัง]: ฟังเสียงสำหรับผู้มีสายตาดูผิดปกติจากลำโพงและหูฟัง
- เปลี่ยนระดับเสียงสำหรับผู้มีสายตาดูผิดปกติ
1. ในเมนู [การเข้าใช้ทั่วไป] กด ปุ่มสีเหลือง เพื่อเลือก [ระดับเสียงมิกซ์]
 2. กด ปุ่มนาฬิกา เพื่อเปลี่ยนระดับเสียง แล้วกด OK
 3. กด **▶** เพื่อออก

การส่งเสียงกลับสำหรับผู้มีสายตาคิดปกติ เมื่อคุณกดปุ่มบนรีโมทคอนโทรลหรือทีวี คุณสามารถตั้งค่าให้ทีวีเล่นเสียงเตือนได้

1. ในเมนู [การเข้าใช้ทั่วไป] กด ปุ่มสีน้ำเงิน เพื่อเลือก [คีย์รีพ]
2. กด ปุ่มสีเขียว เพื่อเปิดการส่งเสียงกลับหรือกด ปุ่มสีแดง เพื่อปิด
3. กด **⏪** เพื่อออก

เปิดใช้เอฟเฟกต์เสียง

1. กด **⬆️**
2. เลือก [ตั้งค่า] > [ตั้งค่าช่อง] > [ภาษา] > [ผู้มีสายตาคิดปกติ] > [เอฟเฟกต์เสียง]
3. เลือกการตั้งค่า แล้วกด OK

- [เปิด]:
เปิดใช้เอฟเฟกต์เสียงในเสียงสำหรับผู้มีสายตาคิดปกติ
- [ปิด]:
ปิดใช้เอฟเฟกต์เสียงในเสียงสำหรับผู้มีสายตาคิดปกติ

เลือกลักษณะการพูด

1. กด **⬆️**
 2. เลือก [ตั้งค่า] > [ตั้งค่าช่อง] > [ภาษา] > [ผู้มีสายตาคิดปกติ] > [เสียงพูด]
 3. เลือกการตั้งค่า แล้วกด OK
- [คำอธิบาย]:
ฟังการพูดแบบบรรยายในเสียงสำหรับผู้มีสายตาคิดปกติ
 - [บทบรรยาย]:
ฟังบทบรรยายในเสียงสำหรับผู้มีสายตาคิดปกติ

การตั้งค่าอื่นๆ

การสาธิตของทีวี

คุณสามารถเริ่มการสาธิตเพื่อค้นหาเพิ่มเติมเกี่ยวกับคุณสมบัติของทีวีเครื่องนี้
หมายเหตุ: การสาธิตไม่รองรับของ MHEG

1. ขณะดูทีวี ให้กด **⬆️**
2. เลือก [ตั้งค่า] > [การสาธิตทีวี] จากนั้นกด OK
3. เลือกการสาธิต จากนั้นกด OK
4. กด **⏪** เพื่อออก

สถานที่

ในการตรวจสอบว่าใช้การตั้งค่าทีวีถูกต้อง คุณสามารถเลือกทีวีที่ใช้ทีวี

โหมตบ้านหรือร้านค้า
เลือกโหมต [หน้าแรก]

เพื่อเข้าใช้การตั้งค่าทีวีทั้งหมด ในโหมต [ร้านค้า]

คุณสามารถเข้าใช้การตั้งค่าแบบจำกัดเท่านั้น

1. ขณะดูทีวี ให้กด **⬆️**
2. เลือก [ตั้งค่า] > [ตั้งค่าทีวี] > [การปรับแต่งตามต้องการ]
3. เลือก [ที่ตั้ง] > [หน้าแรก] หรือ [ร้านค้า] จากนั้นกด OK
4. ปิดและเปิดทีวีใหม่

การจัดวาง

- ก่อนวางตำแหน่งทีวี โปรดอ่านคำแนะนำการป้องกันเพื่อความปลอดภัย ดู เริ่มต้นใช้งาน > สำคัญ > ความปลอดภัย (ในหน้า 6)
- จัดวางทีวีในบริเวณที่ไม่มีแสงตกกระทบบนหน้าจอโดยตรง
- ระยะห่างที่เหมาะสมที่สุดสำหรับการรับชมทีวี คือ สามเท่าของขนาดหน้าจอแนวทแยง เช่น หากเส้นทแยงมุมของขนาดจอทีวี คือ 81 ซม./32 นิ้ว ระยะห่างที่เหมาะสมในการรับชม คือ ประมาณ 2.5 ม./ 92 นิ้ว จากด้านหลังของหน้าจอ
- ขณะนั่ง ระดับสายตาของคุณควรอยู่ที่ตรงกลางของหน้าจอ

แท่นวางหรือติดตั้ง

คุณสามารถใช้การตั้งค่าที่ดีที่สุดสำหรับทีวีของคุณด้วยการเลือกการติดตั้งกับผนังหรือแท่นวาง

1. ในเมนู [การปรับแต่งตามต้องการ] ให้เลือก [การจัดวางทีวี]
2. เลือก [บนแท่นวางทีวี] หรือ [ที่แขวนติดตั้ง] จากนั้นกด OK

อัปเดตซอฟต์แวร์

ตรวจสอบเวอร์ชัน

1. กด **▲**
2. เลือก [ตั้งค่า] > [ตั้งค่าซอฟต์แวร์] > [ข้อมูลซอฟต์แวร์ปัจจุบัน] จากนั้นกด OK

เวอร์ชันซอฟต์แวร์ปัจจุบันจะปรากฏขึ้น

คำเตือน:

อย่าติดตั้งซอฟต์แวร์ที่มีเวอร์ชันต่ำกว่าเวอร์ชันปัจจุบันที่ติดตั้งในผลิตภัณฑ์ของคุณ TP Vision

ไม่ขอรับผิดชอบหรือรับผิดชอบต่อปัญหาที่เกิดจากการดาวน์โหลดซอฟต์แวร์

อัปเดตซอฟต์แวร์ผ่านหนึ่งในวิธีการต่อไปนี้:

- อัปเดตด้วยอุปกรณ์จัดเก็บ USB
- อัปเดตจากการถ่ายทอดสัญญาณดิจิทัล
- อัปเดตจากอินเทอร์เน็ต

อัปเดตด้วย USB

ก่อนที่คุณจะอัปเดตซอฟต์แวร์

ตรวจสอบว่าคุณมี:

- อุปกรณ์จัดเก็บ USB ที่มีพื้นที่จัดเก็บอย่างน้อย 256 เมกะไบต์ ถูกฟอร์แมตเป็น FAT หรือ DOS และปิดใช้งานการป้องกันการเขียนแล้ว
- สิทธิเข้าสู่คอมพิวเตอร์ที่มีตัวเชื่อมต่อ USB และอินเทอร์เน็ต

หมายเหตุ: ห้ามใช้ USB ฮาร์ดไดรฟ์

1. กด **▲**
2. เลือก [ตั้งค่า] > [ซอฟต์แวร์อัปเดต] จากนั้นกด OK
3. เลือก [USB] จากนั้นกด OK
- 4.

ทำตามคำแนะนำที่ปรากฏบนหน้าจอเพื่อเริ่มอัปเดต

หมายเหตุ:

ตัวช่วยอัปเดตจะนำคุณไปยังเว็บไซต์การสนับสนุนของ Philips

โปรดดูคู่มือการติดตั้งบนเว็บไซต์เพื่อดำเนินการอัปเดตให้เสร็จสิ้น

อัปเดตจากการถ่ายทอดสัญญาณดิจิทัล

ทีวีของคุณสามารถรับการอัปเดตซอฟต์แวร์ผ่านการถ่ายทอดสัญญาณดิจิทัลได้ หากมีเมื่อได้รับอัปเดตซอฟต์แวร์แล้ว

จะมีข้อความปรากฏให้คุณอัปเดตซอฟต์แวร์นั้น

เราขอแนะนำให้คุณอัปเดตซอฟต์แวร์เมื่อมีข้อความปรากฏ

ปฏิบัติตามคำแนะนำที่ปรากฏบนหน้าจอ

หมายเหตุ: ในการอัปเดตซอฟต์แวร์ภายหลังให้เลือก **▲** > [ตั้งค่า] > [ตั้งค่าซอฟต์แวร์] > [การอัปเดตภายใน]

จากอินเทอร์เน็ต

คุณสามารถอัปเดตซอฟต์แวร์ทีวีได้โดยตรงจากอินเทอร์เน็ตด้วยการเชื่อมต่อทีวีกับอินเทอร์เน็ต ดู การเชื่อมต่อทีวี >

เครือข่ายและอินเทอร์เน็ต (ในหน้า 55)

1. กด **▲** > [ตั้งค่า] > [ซอฟต์แวร์อัปเดต] จากนั้นกด OK

2. เลือก [อินเทอร์เน็ต] จากนั้นกด OK

- 3.

ทำตามคำแนะนำที่ปรากฏบนหน้าจอเพื่อเริ่มอัปเดต

เมื่อการอัปเดตเสร็จสิ้น

ทีวีจะสลับเป็นโหมดสแตนด์บายและเปิดอีกครั้งโดยอัตโนมัติ รอให้ทีวีเปิดอีกครั้งอย่าเปิดทีวีเอง

หมายเหตุ:

หากทีวีเชื่อมต่ออยู่กับอินเทอร์เน็ต

ทีวีจะแสดงข้อความเกี่ยวกับการมีซอฟต์แวร์ใหม่อยู่เมื่อเริ่มต้น

เรียกคืนการตั้งค่าเริ่มต้น

คุณสามารถรีเซ็ตการตั้งค่าภาพและเสียงทั้งหมด

และติดตั้งช่องทีวีทั้งหมดบนทีวีของคุณใหม่

1. กด **▲**
2. เลือก [ตั้งค่า] > [ตั้งค่าทีวี] > [ติดตั้งทีวีใหม่] จากนั้นกด OK.

3. ปฏิบัติตามคำแนะนำที่ปรากฏบนหน้าจอ

5 การเชื่อมต่อทีวี

เกี่ยวกับสาย

คุณภาพสาย

ภาพรวม

ก่อนที่จะเชื่อมต่ออุปกรณ์กับทีวี ให้ตรวจสอบว่าอุปกรณ์มีช่องต่อเหลืออยู่ เชื่อมต่ออุปกรณ์กับทีวีด้วยการเชื่อมต่อคุณภาพสูงที่สุด ตัวเชื่อมต่อคุณภาพดีจะถ่ายทอดภาพและเสียงได้ดียิ่งขึ้น

การเชื่อมต่อที่แสดงในคู่มือผู้ใช้เป็นการแนะนำเท่านั้น วิธีแก้ปัญหาอื่นๆ ที่สามารถทำได้ เคล็ดลับ:

หากทีวีของคุณมีเพียงตัวเชื่อมต่อคอมโพสิต หรือ RCA ให้ใช้สายคอมโพสิต (CVBS) เพื่อเชื่อมต่ออุปกรณ์กับตัวเชื่อมต่อ Y Pb Pr บนทีวี

HDMI

การเชื่อมต่อ HDMI

มีคุณภาพของภาพและเสียงที่ดีที่สุด

- สาย HDMI
หนึ่งสายมีทั้งสัญญาณวิดีโอและสัญญาณเสียง เชื่อมต่อ HDMI สำหรับสัญญาณทีวีความละเอียดสูง (HD) และเพื่อเปิด EasyLink
- ช่องต่อ HDMI Audio Return Channel (ARC)
ช่วยให้ทีวีส่งสัญญาณเอาต์พุตเสียงไปยังอุปกรณ์ที่รองรับ HDMI ARC ได้
- เชื่อมต่อสาย HDMI สั้นกว่า 5 เมตร/16.4 ฟุต

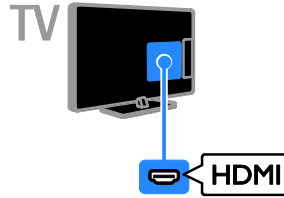

Y Pb Pr

วิดีโอ Component (Y Pb Pr) ถ่ายทอดสัญญาณภาพเท่านั้น ใช้สายอะแดปเตอร์ Y Pb Pr ที่ให้มาเพื่อเชื่อมต่ออุปกรณ์ สำหรับเสียง ใช้สายสัญญาณเสียง (ไม่มีมาให้) เพื่อเชื่อมต่อกับ AUDIO IN
เคล็ดลับ:

เราแนะนำให้ใช้สายสัญญาณเสียงแบบงอมุมขวา

การเชื่อมต่อ Y Pb Pr สามารถรับสัญญาณทีวีความละเอียดสูง (HD) ได้

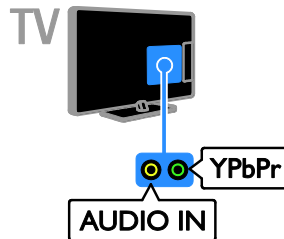

SCART

การเชื่อมต่อแบบ SCART จะรวมสัญญาณวิดีโอและสัญญาณเสียงไว้ด้วยกัน ใช้สายอะแดปเตอร์ SCART ที่ให้มาเพื่อเชื่อมต่ออุปกรณ์

ช่องต่อ SCART สามารถใช้กับสัญญาณวิดีโอ RGB ได้ แต่ไม่สามารถใช้กับสัญญาณทีวี High Definition (HD)

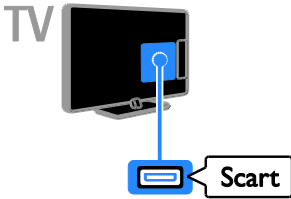

VGA

คุณสามารถเชื่อมต่อ VGA เพื่อแสดงเนื้อหา PC บนทีวี

VGA ถ่ายทอดสัญญาณภาพเท่านั้น สำหรับเสียง ให้เชื่อมต่อ AUDIO IN ด้วย

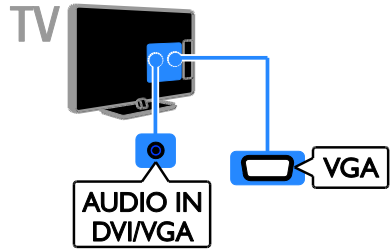

การเชื่อมต่ออุปกรณ์

เครื่องเล่นดิสก์ Blu-ray หรือ DVD

เชื่อมต่อเครื่องเล่นดิสก์กับทีวีด้วยสาย HDMI

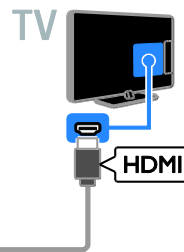
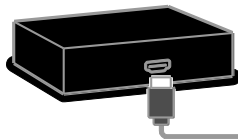

ใช้สายสัญญาณเสียงและอะแดปเตอร์ที่มีสายวิดีโอ Component (Y Pb Pr) ซึ่งมีมาให้เพื่อต่อเครื่องเล่นดีสก์เข้ากับทีวี

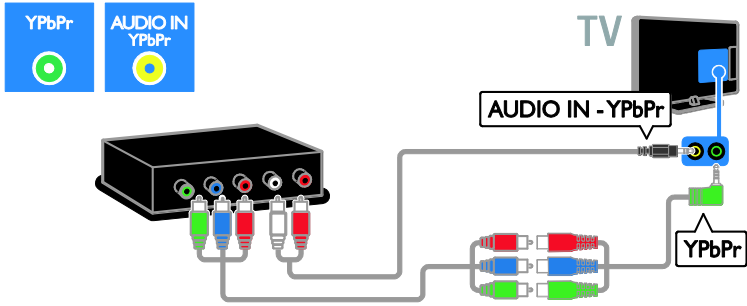

เครื่องรับสัญญาณของทีวี

เชื่อมต่อเครื่องรับสัญญาณทีวีระบบดาวเทียมและดิจิตอลกับทีวีด้วยสายต่อเสาอากาศ (SAT) มีเฉพาะบางรุ่นเท่านั้น)

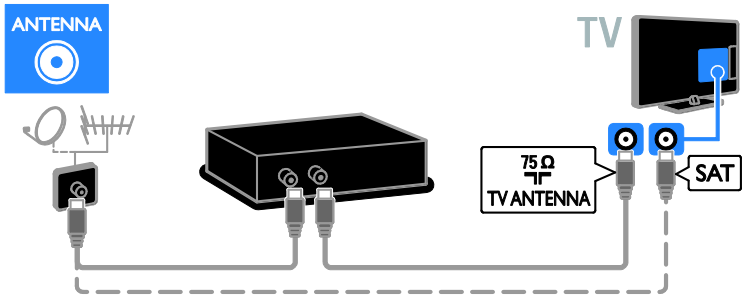

เชื่อมต่อเครื่องรับสัญญาณทีวีระบบดาวเทียมหรือดิจิตอลกับทีวีด้วยสาย HDMI



ใช้สายอะแดปเตอร์ที่ให้มากับสาย SCART เพื่อเชื่อมต่อเครื่องรับสัญญาณทีวีระบบดาวเทียมหรือดิจิตอลกับทีวี

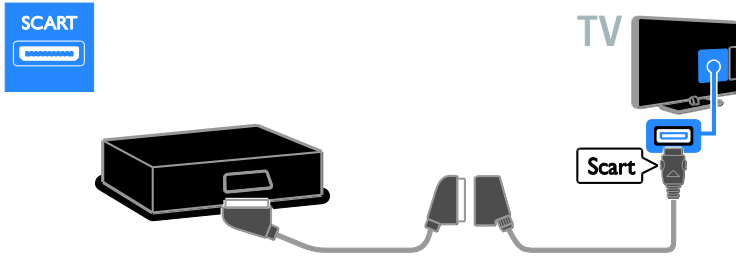

ใช้สายสัญญาณเสียงและอะแดปเตอร์ที่มีสายวิดีโอ Component (Y Pb Pr) ซึ่งมีมาให้เพื่อต่อเครื่องรับสัญญาณเข้ากับทีวี

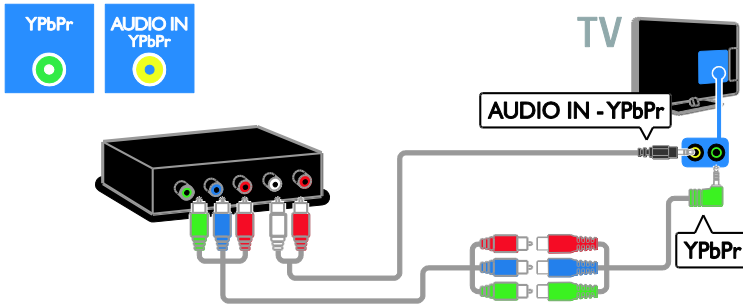

เครื่องบันทึกวิดีโอ

เชื่อมต่อเครื่องบันทึกวิดีโอกับทีวีด้วยสายต่อเสาอากาศ (SAT มีเฉพาะบางรุ่นเท่านั้น)

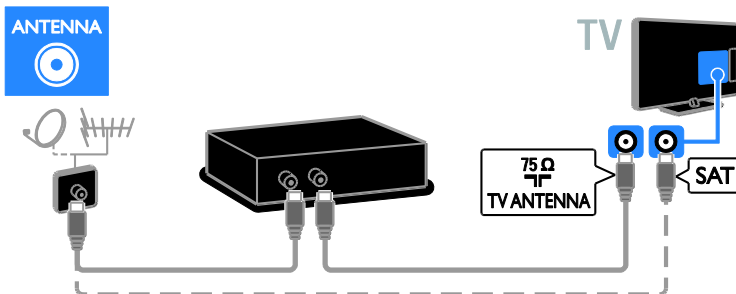

ใช้สายอะแดปเตอร์ที่ให้มากับสาย SCART เพื่อเชื่อมต่อเครื่องบันทึกกับทีวี

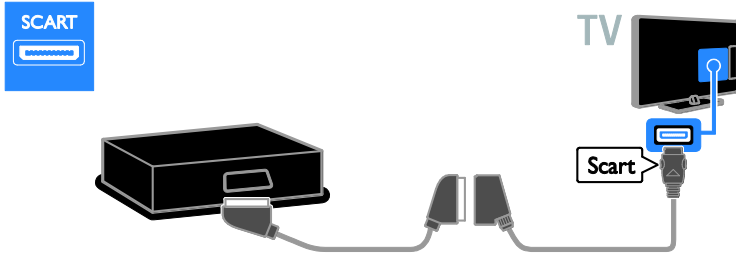

ใช้สายสัญญาณเสียงและอะแดปเตอร์ที่มีสายวิดีโอ Component (Y Pb Pr) ซึ่งมีมาให้เพื่อต่อเครื่องบันทึกเข้ากับทีวี

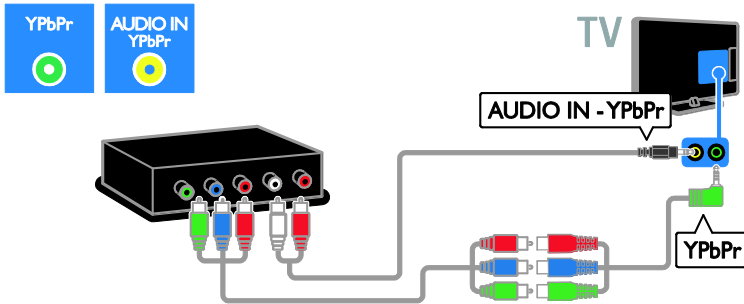

เครื่องเล่นเกม

เชื่อมต่อเครื่องเล่นเกมกับทีวีด้วยสาย HDMI

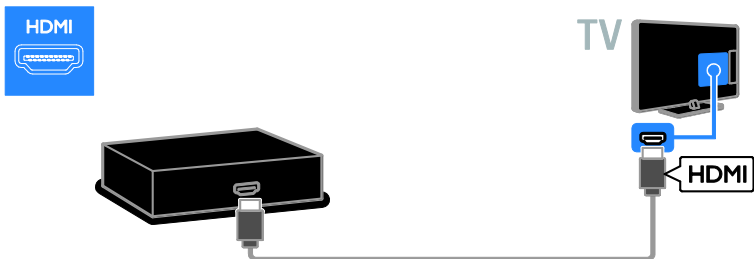

ใช้สายสัญญาณเสียงและอะแดปเตอร์ที่มีสายวิดีโอ Component (Y Pb Pr) ซึ่งมีมาให้เพื่อต่อเครื่องเล่นเกมเข้ากับทีวี

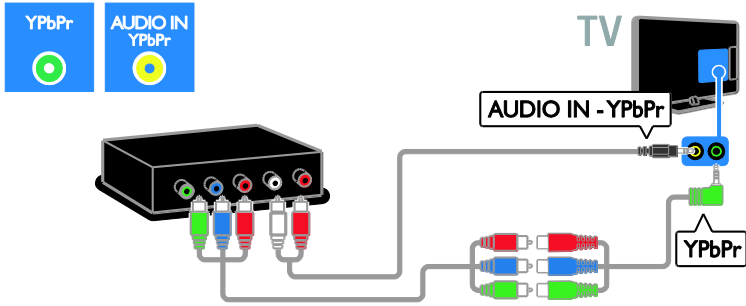

ระบบโฮมเธียเตอร์

เชื่อมต่อระบบโฮมเธียเตอร์กับทีวีด้วยสาย HDMI และสายสัญญาณเสียงออปติคัล

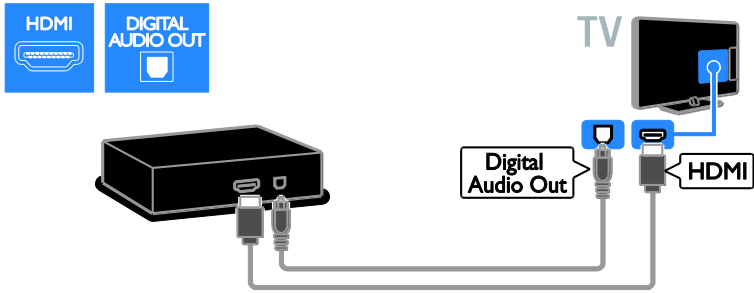

ใช้สายอะแดปเตอร์ที่ให้มาพร้อมกับสาย SCART เพื่อเชื่อมต่อระบบโฮมเธียเตอร์กับทีวี

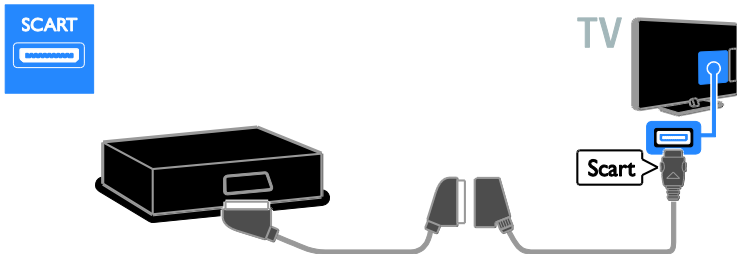

ใช้สายสัญญาณเสียงและอะแดปเตอร์ที่มีสายวิดีโอ Component (Y Pb Pr) ซึ่งมีมาให้เพื่อต่อระบบโสมเรียเตอร์เข้ากับทีวี

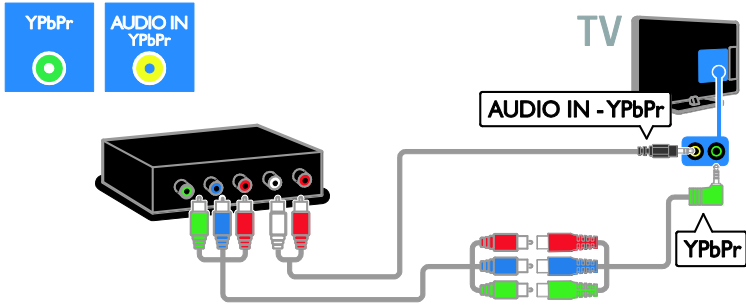

กล้องดิจิทัล

เชื่อมต่อกล้องดิจิทัลกับทีวีด้วยสาย USB

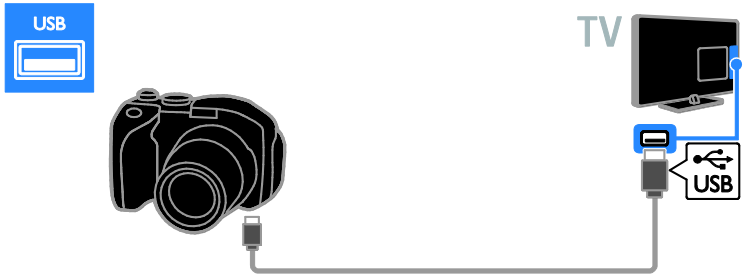

กล้องวิดีโอดิจิทัล

เชื่อมต่อกล้องวิดีโอดิจิทัลกับทีวีด้วยสาย HDMI

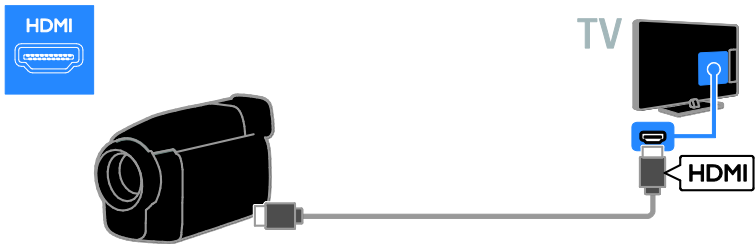

ใช้สายสัญญาณเสียงและอะแดปเตอร์ที่มีสายวิดีโอ Component (Y Pb Pr) ซึ่งมีมาให้เพื่อต่อกล้องวิดีโอเข้ากับทีวี

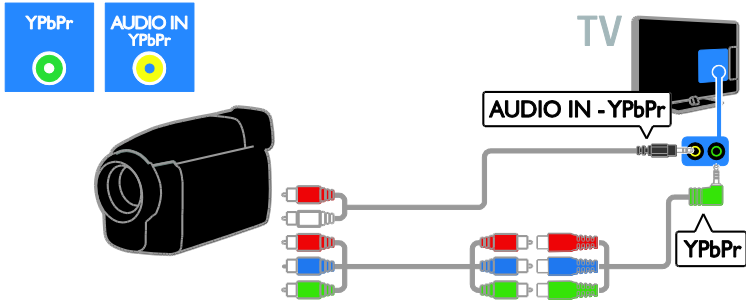

เชื่อมต่ออุปกรณ์อื่น

ฮาร์ดไดรฟ์ USB

เชื่อมต่อฮาร์ดไดรฟ์ USB กับทีวีด้วยสาย USB



คอมพิวเตอร์

เชื่อมต่อคอมพิวเตอร์กับทีวีด้วยสาย HDMI



เชื่อมต่อคอมพิวเตอร์กับทีวีด้วยสาย DVI-HDMI และสายสัญญาณเสียง

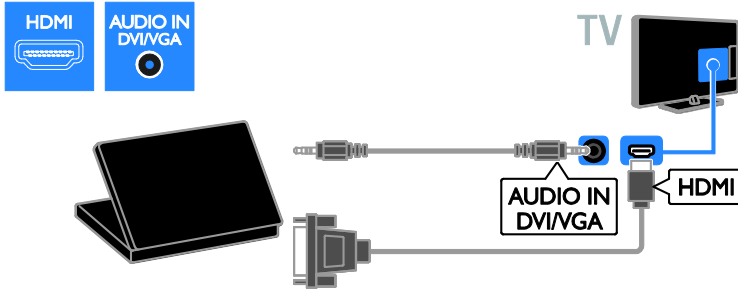

เชื่อมต่อคอมพิวเตอร์กับทีวีด้วยสาย VGA และสายสัญญาณเสียง

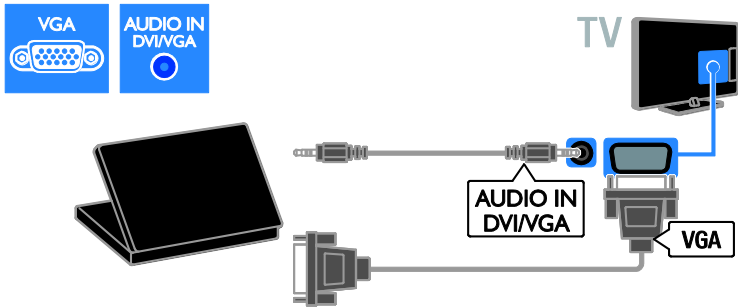

แป้นพิมพ์และเมาส์

แป้นพิมพ์ USB

คุณสามารถเชื่อมต่อแป้นพิมพ์ USB เพื่อป้อนข้อความ เช่น ชื่อของอุปกรณ์ในทีวี หรือข้อความสำหรับแอป Smart TV

เมาส์ USB

คุณสามารถเชื่อมต่อเมาส์ USB เพื่อเลื่อนดูหน้าต่างๆ บนอินเทอร์เน็ท และคลิกสิ่งก้อย่างง่ายดาย

หมายเหตุ:

- หากคุณต้องการช่องเสียบ USB เพิ่มเติม ให้ใช้ฮับ USB คุณยังสามารถเชื่อมต่อเมาส์ USB กับแป้นพิมพ์ USB ที่เชื่อมต่ออยู่ได้
- คุณยังสามารถเชื่อมต่อเมาส์ USB กับแป้นพิมพ์ USB ที่เชื่อมต่ออยู่ได้

เชื่อมต่อแป้นพิมพ์และเมาส์กับทีวีด้วยสาย USB

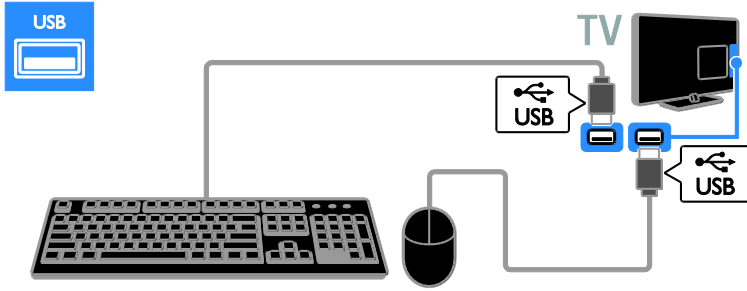

เมื่อทีวีตรวจพบแป้นพิมพ์

คุณสามารถเลือกรูปแบบแป้นพิมพ์และทดสอบรูปแบบที่คุณเลือก

หากคุณเลือกรูปแบบแป้นพิมพ์ซิริลลิกหรือกรีกเป็นรูปแบบแรก

คุณยังสามารถเพิ่มแป้นพิมพ์รองเป็นรูปแบบภาษาละตินได้อีกด้วย

หากต้องการเปลี่ยนรูปแบบแป้นพิมพ์ กด **⬆**

> [ตั้งค่า] > [ตั้งค่าทีวี] >

[การปรับแต่งตามต้องการ] >

[แป้นพิมพ์/เมาส์ USB] >

[การตั้งค่าแป้นพิมพ์] แล้วกด OK

ปุ่มที่ใช้ควบคุมทีวีบนแป้นพิมพ์ของคุณในการป้องกันข้อความ ให้ใช้ปุ่มต่อไปนี้:

- Enter \leftarrow : ยืนยันการป้อน
- Backspace \leftarrow : ลบตัวอักษรที่อยู่หน้าเคอร์เซอร์
- ปุ่มเมนู : เลื่อนดูภายในฟิลด์ข้อความ
- Alt + Shift: สลับระหว่างรูปแบบแป้นพิมพ์ หากตั้งค่าแป้นพิมพ์ไว้หลายรูปแบบ

ปุ่ม Smart TV บนแป้นพิมพ์ของคุณ

- Enter \leftarrow : ยืนยันการป้อน
- Backspace \leftarrow : กลับไปหน้าที่แล้ว
- ปุ่มเมนู : เลื่อนไปที่ฟิลด์ถัดไป
- Tab: ถัดไป
- Tab และ Shift : ก่อนหน้า
- Home : เลื่อนไปที่ด้านบนสุดของหน้า
- End : เลื่อนไปที่ด้านล่างสุดของหน้า
- Page Up : เลื่อนขึ้นไปหนึ่งหน้า
- Page Down : เลื่อนลงไปหนึ่งหน้า
- +/- : ย่อลงหรือขยายออกหนึ่งระดับ
- * : จัดให้พอดีกับความกว้างของหน้า

เมื่อทีวีตรวจพบเมาส์แล้ว

ให้ตั้งความเร็วในการควบคุม

เลื่อนดูในพื้นที่ทดสอบเพื่อตรวจสอบความเร็ว

ในการใช้เมาส์ USB กับทีวีของคุณ

- ปุ่มเมาส์ด้านซ้าย (คลิกซ้าย) : OK
- ปุ่มเมาส์ด้านขวา (คลิกขวา) : \curvearrowright (ด้านหลัง)
- ล้อเลื่อนเมาส์ : ใช้เลื่อนเมาส์ขึ้นและลงภายในหน้าอินเตอร์เน็ต

หมายเหตุ:

เมาส์ USB สามารถเลื่อนดูในแอป Smart TV หรือเมนูทีวี

ดูจากอุปกรณ์ที่เชื่อมต่อ

เพิ่มอุปกรณ์ใหม่

คุณสามารถดูอุปกรณ์ที่เชื่อมต่อในวิธีใดวิธีหนึ่งเหล่านี้:

- เพิ่มไอคอนของอุปกรณ์ในเมนูหลักเพื่อเข้าใช้งานอย่างง่ายดาย
- เลือกจากเมนูแหล่งที่มา

หมายเหตุ: หากคุณเชื่อมต่ออุปกรณ์ที่รองรับ HDMI-CEC กับทีวีผ่านทางตัวเชื่อมต่อ HDMI และเปิดอุปกรณ์นั้น อุปกรณ์จะถูกเพิ่มไปยังเมนูหลักโดยอัตโนมัติ

เพิ่มอุปกรณ์ใหม่

1. เชื่อมต่อและเปิดสวิตช์อุปกรณ์
2. กด **▲**
3. เลือก [เพิ่มอุปกรณ์ของคุณ] จากนั้นกด OK
4. ปฏิบัติตามคำแนะนำที่ปรากฏบนหน้าจอ
หากคุณได้รับข้อความขอให้คุณเลือกการเชื่อมต่อทีวี ให้เลือกตัวเชื่อมต่อที่อุปกรณ์นี้ใช้

เปลี่ยนชื่ออุปกรณ์

หลังจากคุณเพิ่มอุปกรณ์ใหม่ในเมนูหลักแล้ว คุณสามารถเปลี่ยนชื่ออุปกรณ์นั้นได้

1. กด **▲**
2. เลือกไอคอนอุปกรณ์จากเมนูหน้าแรก
3. กด **□** OPTIONS
4. เลือก > [เปลี่ยนชื่อ] จากนั้นกด OK
ช่องป้อนตัวอักษรจะปรากฏขึ้น
5. กด ปุ่มตัวเลข และ ปุ่มนาฬิกา เพื่อเลือกและป้อนชื่อ
6. เมื่อดำเนินการเสร็จสิ้น ให้เลือก [เสร็จ] แล้วกด OK

การเลือกแหล่งที่มา

จากเมนูหน้าแรก

หลังจากที่คุณเพิ่มอุปกรณ์ใหม่ในเมนูหลัก คุณจะสามารถเลือกไอคอนอุปกรณ์ใหม่เพื่อดูเนื้อหาในนั้น

1. กด **▲**
2. เลือกไอคอนอุปกรณ์จากเมนูหน้าแรก
3. กด OK เพื่อยืนยัน

จากเมนู Source (แหล่งที่มา)

และคุณสามารถกด **⊖** SOURCE

เพื่อแสดงรายการข้อต่อเชื่อมต่อ

เลือกตัวเชื่อมต่อที่เชื่อมต่ออุปกรณ์กับทีวี

1. กด **⊖** SOURCE

2. กด ปุ่มนาฬิกา

เพื่อเลือกตัวเชื่อมต่อในรายการ

3. กด OK เพื่อยืนยัน

ลบอุปกรณ์

หากอุปกรณ์ไม่ได้เชื่อมต่อกับทีวีอีกต่อไป คุณสามารถลบออกจากเมนูหลักได้

1. กด **▲**
2. เลือกไอคอนอุปกรณ์จากเมนูหน้าแรก
3. กด **□** OPTIONS
4. เลือก [ลบอุปกรณ์นี้] จากนั้นกด OK
อุปกรณ์ที่เลือกถูกลบจากเมนูหลัก

เครือข่ายและอินเทอร์เน็ต

สิ่งที่คุณสามารถทำได้

ดูสื่อ

หากคุณเชื่อมต่อทีวีกับเครือข่ายภายในบ้าน คุณสามารถเล่นรูปถ่าย รวมทั้งเล่นเพลงและวิดีโอได้จากคอมพิวเตอร์ของคุณ ดู การใช้งานทีวี > ดูสื่อ (ในหน้า 17)

Smart TV

หากคุณเชื่อมต่อทีวีกับเครือข่ายภายในบ้านด้วยการเชื่อมต่ออินเทอร์เน็ต

คุณสามารถเรียกดู Smart TV ได้ Smart TV มีบริการอินเทอร์เน็ตและเว็บไซต์ที่ปรับให้เหมาะสมกับทีวีของคุณ

คุณสามารถเล่นเพลงและวิดีโอ

ดูสารบันเทิง เข้าภาพยนตร์ต่างๆ และอื่นๆ อีกมากมาย ดู การใช้งานทีวี > เรียกดู Smart TV (ในหน้า 19)

อินเทอร์เน็ตพีพีทีวี

หากคุณเชื่อมต่อทีวีเข้ากับอินเทอร์เน็ต คุณสามารถผลิตเพลย์ลิสต์ไปกับคุณสมบัติของ

อินเทอร์เน็ตพีพีทีวีได้อย่างสมบูรณ์แบบ

ระบบต่างๆ เช่น HbbTV, MHP, DTVi

จะใช้อินเทอร์เน็ตในการสื่อสารกับทีวี

ความพร้อมใช้งานของระบบเหล่านี้จะขึ้นอยู่กับผู้ออกอากาศในพื้นที่ของคุณ

สิ่งที่คุณต้องมี

ค่าเดือน:

ทีวีรุ่นนี้ได้รับมาตรฐานตามข้อกำหนด EMC เฉพาะเมื่อคุณใช้สายอีเธอร์เน็ต Cat5

แบบมีฉนวนเท่านั้น

- สายอีเธอร์เน็ต
- เครื่องขยายคอมพิวเตอร์ซึ่งประกอบด้วย:
 - a) เราเตอร์แบบ Universal plug-and-play (UPnP) และ
 - b) คอมพิวเตอร์ที่ใช้หนึ่งในระบบปฏิบัติการต่อไปนี้: Microsoft Windows XP, Microsoft Windows Vista, Mac OSX หรือ Linux
- ในการเชื่อมต่อทีวีของคุณกับคอมพิวเตอร์ คุณยังต้องใช้ซอฟต์แวร์ Media Server ซึ่งตั้งไว้ให้แบ่งปันไฟล์กับทีวีของคุณด้วย ดู การใช้งานทีวี > ดูสื่อ (ในหน้า 17)
- ในการเชื่อมต่อทีวีของคุณกับอินเทอร์เน็ต คุณยังต้องมีการเชื่อมต่ออินเทอร์เน็ตความเร็วสูงด้วย

เชื่อมต่อ

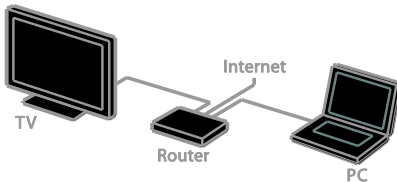

คุณสามารถเชื่อมต่อทีวีเครื่องนี้เข้ากับเครื่องขยายภายในบ้านผ่านการเชื่อมต่อแบบใช้สายหรือแบบไร้สาย

- สำหรับการเชื่อมต่อแบบมีสาย ดู การเชื่อมต่อทีวี > เครื่องขยายและอินเทอร์เน็ต > การเชื่อมต่อแบบมีสาย (ในหน้า 56)

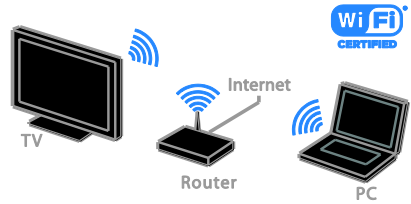

- สำหรับการเชื่อมต่อที่ใช้ Wi-Fi ได้ ดู การเชื่อมต่อทีวี > เครื่องขยายและอินเทอร์เน็ต > ใช้ Wi-Fi ได้ (ในหน้า 56)

การเชื่อมต่อแบบใช้สาย

1. เปิดเราเตอร์และเปิดการตั้งค่า DHCP
2. เชื่อมต่อเราเตอร์กับทีวีโดยใช้สายอีเธอร์เน็ต
3. กด **▲** จากนั้นเลือก [ตั้งค่า]
4. เลือก [เชื่อมต่อกับเครื่องขยาย] จากนั้นกด OK
5. ทำตามคำแนะนำบนหน้าจอเพื่อติดตั้งเครื่องขยาย
6. รอให้ทีวีค้นหาการเชื่อมต่อเครื่องขยาย
7. หากระบบพร้อมขอ ให้ยอมรับข้อตกลงสิทธิ์การใช้งานของผู้ใช้

ใช้ Wi-Fi ได้

ส่วนนี้มีไว้เฉพาะทีวีที่ใช้ Wi-Fi ได้เท่านั้น ด้วยอะแดปเตอร์ USB ไร้สาย PTA01 ของ Philips (ขายแยกต่างหาก) คุณจะสามารรถเชื่อมต่อทีวีกับเครื่องขยายภายในบ้านของคุณแบบไร้สาย คุณสามารถเพลิดเพลินกับระบบอินเทอร์เน็ตที่ดีที่สุดจากบริการ Smart TV และแบ่งปันเนื้อหาระหว่างอุปกรณ์ที่เชื่อมต่อของคุณโดยใช้ SimplyShare

หมายเหตุ:

เครื่องขยายไร้สายทำงานในช่วงความถี่ 2.4GHz

เช่นเดียวกับอุปกรณ์ไฟฟ้าภายในบ้านอื่น ๆ เช่น โทรศัพท์บ้านไร้สาย เตาไมโครเวฟ หรืออุปกรณ์ Bluetooth

ซึ่งอาจรบกวนสัญญาณ Wi-Fi ได้ ย้ายอุปกรณ์เหล่านี้ออกจากทีวี

- เมื่อต้องการลดการรับส่งข้อมูลในเครือข่าย ให้ปิดอุปกรณ์เครือข่ายที่ไม่ใช้งานในเครือข่ายภายในบ้าน
- คุณภาพในการรับสัญญาณขึ้นกับที่ตั้งของเราเตอร์ไร้สายและผู้ให้บริการอินเทอร์เน็ตในพื้นที่
- เมื่อเล่นวิดีโอผ่านเครือข่ายไร้สายภายในบ้าน เราแนะนำให้ผู้ใช้เราเตอร์ IEEE 802.11 N ความเร็วในการเชื่อมต่ออาจแตกต่างกันไปตามสภาพแวดล้อมการทำงานของเครือข่ายไร้สายภายในบ้านของคุณ

เริ่มการตั้งค่าไร้สาย

1. เปิดเราเตอร์เครือข่ายไร้สายของคุณ
2. เชื่อมต่อ Philips USB adapter PTA01 เข้ากับขั้วต่อ USB บนทีวี
3. ปฏิบัติตามคำแนะนำที่ปรากฏบนหน้าจอ

เคล็ดลับ: ให้อะแดปเตอร์ USB

ไร้สายเชื่อมต่อกับทีวีไว้เสมอ

WPS - Wi-Fi Protected Setup

1. หากเราเตอร์ของคุณรองรับ WPS (Wi-Fi Protected Setup) ให้กดปุ่ม WPS บนเราเตอร์
2. หลังจากนั้น 2 นาที เลือก [WPS] บนทีวี แล้วกด OK

ทีวีจะเชื่อมต่อกับเครือข่ายของคุณ

ขั้นตอนนี้ใช้เวลาประมาณ 2 นาที

เราเตอร์ไร้สายรุ่นใหม่ส่วนใหญ่จะมีระบบ

WPS และมีโลโก้ WSP ระบบ WPS

ใช้การเข้ารหัสความปลอดภัยแบบ WPS

และไม่สามารถใช้ร่วมกับอุปกรณ์ในเครือข่าย

ของคุณที่มีการเข้ารหัสความปลอดภัยแบบ

WEP (Wired Equivalent Privacy)

หา[สแกน] > [ตัวเอง]

สแกนหาเราเตอร์

หากคุณมีเราเตอร์หลายเครื่องในเครือข่ายของคุณ

คุณสามารถเลือกเครือข่ายที่คุณต้องการได้

1. ในการเลือกเราเตอร์เครือข่ายที่ต้องการ ให้กด [สแกน] ในหน้าแรกของการติดตั้งเราเตอร์ที่มีระบบ WPS

และมีสัญญาณแรงที่สุดจะปรากฏเป็นรายการแรกบนหน้าจอ

2. เลือกเราเตอร์ที่ต้องการ แล้วกด OK

- หากคุณกำลังเชื่อมต่อเราเตอร์ WPS ให้เลือก [WPS] ที่ทีวี
- หากคุณต้องการตั้งรหัส PIN ในซอฟต์แวร์เราเตอร์ที่จะเชื่อมต่อเลือก [WPS PIN] และจตรหัสไว้
- ในการป้อนคีย์เข้ารหัสด้วยตนเอง ให้เลือก [มาตรฐาน] และป้อนคีย์เมื่อมีข้อความปรากฏ

ตั้งการเชื่อมต่อที่ปลอดภัยด้วยการเข้ารหัส WPS

1. เพื่อสร้างการเชื่อมต่อที่ปลอดภัยด้วยรหัส PIN ให้เลือก [WPS PIN] แล้วกด OK
2. จตรหัส PIN 8 หลักที่ปรากฏบนทีวี และป้อนรหัสลงในซอฟต์แวร์ของเราเตอร์บน PC ของคุณ

โปรดดูคู่มือเราเตอร์เกี่ยวกับตำแหน่งในการป้อนรหัส PIN

ตั้งการเชื่อมต่อที่ปลอดภัยด้วยการเข้ารหัส WPA

หากเราเตอร์ของคุณมีการเข้ารหัสความปลอดภัย WPA (Wi-Fi Protected Access)

ให้ป้อนรหัสผ่านด้วยรีโมทคอนโทรล

1. ในการป้อนคีย์เข้ารหัส (คีย์ความปลอดภัย) ด้วยตนเอง ให้เลือก [มาตรฐาน] และกด OK
2. ในการเข้าใช้งานเป็นพิมพ์บนหน้าจอ เลือกฟิลต์ป้อนข้อความ แล้วกด OK

ตั้งการเชื่อมต่อที่ปลอดภัยด้วยการเข้ารหัส WEP

หากเราเตอร์ของคุณมีการเข้ารหัสความปลอดภัย WEP ทีวีจะขอให้คุณระบุคีย์เข้ารหัส

WEP ซึ่งเป็นเลขฐานสิบหก

1. ค้นหาคีย์เลขฐานสิบหกในซอฟต์แวร์เราเตอร์บน PC และจตรหัสที่ปรากฏในรายการคีย์ WEP

2. ป้อนคีย์ความปลอดภัยในทีวีด้วยรีโมทคอนโทรลเพื่อเชื่อมต่อกับเราเตอร์

3. หากระบบรับรองให้ยอมรับข้อความลิขสิทธิ์การใช้งานของผู้ใช้

ชื่อเครือข่ายทีวี

หากคุณมีทีวีมากกว่าหนึ่งเครื่องในเครือข่ายภายในบ้านของคุณ คุณสามารถเปลี่ยนชื่อทีวีนี้เพื่อระบุชื่อที่ไม่ซ้ำกัน

- กด **▲** > [ตั้งค่า] > [ตั้งค่าเครือข่าย] และเลือก [ชื่อเครือข่ายทีวี]
- ในการป้อนชื่อ ให้กด **OK** เพื่อเปิดแป้นพิมพ์บนหน้าจอ หรือใช้ปุ่มบนรีโมทคอนโทรล

อินเตอร์เฟซปกติ

สิ่งที่คุณทำได้

คุณสามารถดูช่องทีวีดิจิตอลที่ช่วงชิงด้วย Conditional Access Module (CAM) หากใส่ CAM และจ่ายค่าบริการแล้ว คุณก็สามารถดูโปรแกรมดังกล่าวได้ ทีวีรุ่นนี้รองรับ CI และ CI+ CI+ รองรับโปรแกรมดิจิตอลความละเอียดภาพอเนกประสงค์ พร้อมด้วยการป้องกันการคัดลอกระดับสูง
หมายเหตุ: แอปพลิเคชัน ฟังก์ชัน เนื้อหา และข้อความบนหน้าจอขึ้นกับผู้ให้บริการ CAM

สิ่งที่คุณต้องมี

ข้อควรระวัง: ในการป้องกัน CAM จากความเสียหาย ใส่ CAM ตามที่แนะนำ
หมายเหตุ: โปรดดูเอกสารจากผู้ให้บริการเกี่ยวกับวิธีใส่สโมลท์การ์ดใน Conditional Access Module

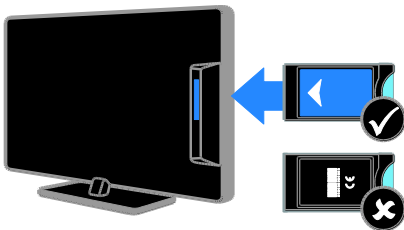

- ปิดสวิตช์ทีวี
- ทำตามคำแนะนำที่พิมพ์บน CAM และใส่ CAM ในช่องใส่ Common Interface ที่อยู่ด้านหลังของทีวี
ผลึก CAM เข้าไปให้ลึกที่สุด
- เปิดทีวีและรอจนกว่า CAM จะเปิดใช้งาน
ขั้นตอนนี้ใช้เวลาสองสามนาที
หากต้องการการเข้าใช้งานของทีวีดิจิตอลที่เข้ารหัสไว้ ให้เสียบ CAM ในช่องค้างไว้

ดูบริการ CAM

- หลังจากใส่และเปิดใช้งาน CAM กด **□** OPTIONS
- เลือก [อินเตอร์เฟซปกติ] จากนั้นกด **OK**
- เลือกผู้ให้บริการ CAM และกด **OK**

6 วิธีแก้ไขปัญหา

ปัญหาทั่วไป

เปิดทีวีแล้วแต่ทีวีไม่ทำงาน:

- ปลดสายไฟออกจากเต้าเสียบ รอหนึ่งนาทีแล้วจึงต่อกลับเข้าที่เดิม
- ตรวจสอบสายไฟว่าเชื่อมต่ออย่างแน่นหนาแล้วหรือไม่

ทีวีไม่ตอบสนองรีโมทคอนโทรลหรือชุดควบคุมด้านหน้าเมื่อเปิดเครื่อง

ทีวีจะใช้เวลาสักครู่ในการเริ่มทำงานระหว่างนี้

ทีวีจะไม่ตอบสนองต่อรีโมทคอนโทรลหรือชุดควบคุมด้านหน้า เรื่องนี้ถือเป็นเรื่องปกติ

เมื่อเปิด/ปิด

หรือไปที่โหมดสแตนด์บายของทีวี คุณจะได้ยินเสียงจากโครงเครื่องทีวี:

ไม่จำเป็นต้องดำเนินการใดๆ เสียงดังกล่าวเป็นเสียงปกติของการขยายหรือหดตัวของทีวีเมื่อเย็นตัวลงและร้อนขึ้นซึ่งไม่มีผลกระทบใดๆ

ต่อประสิทธิภาพการทำงาน

เมื่อทีวีอยู่ในโหมดสแตนด์บาย หน้าจอ Splash เริ่มต้นจะแสดงขึ้น

จากนั้นจะกลับสู่โหมดสแตนด์บาย:

เรื่องนี้เป็นเรื่องปกติ

เมื่อถอดและเชื่อมต่อทีวีกับแหล่งจ่ายไฟอีกครั้ง

หน้าจอเริ่มต้นจะปรากฏขึ้นในครั้งต่อไปที่เปิดเครื่อง

ในการเปิดทีวีจากโหมดสแตนด์บาย ให้กดปุ่มรีโมทคอนโทรล หรือกดปุ่มใดๆ บนทีวี

ไฟแสดงนัยบ่งชี้ที่ทีวีกระพริบ:

ปลดสายไฟออกจากเต้าเสียบ

รอจนกว่าทีวีจะเย็นลงก่อนเชื่อมต่อสายไฟกลับเข้าที่เดิม หากมีการกระพริบ ให้ติดต่อ

Philips Consumer Care

คุณลิ้มรหัส 4

หลักเพื่อปลดล็อคคุณสมบัติการบลูทูธของ (ล็อคกันเปิด):

ป้อน '8888'

เมนูของทีวีหรือ Smart TV

เป็นภาษาไม่ถูกต้อง:

เปลี่ยนเมนูเป็นภาษาที่คุณต้องการ ดู การตั้งค่าทีวี > การตั้งค่าภาษา > ภาษาเมนู (ในหน้า 41)

คุณต้องการอัปเดตซอฟต์แวร์ทีวี:

เยี่ยมชม www.philips.com/support

และดาวน์โหลดแพ็คเกจซอฟต์แวร์ล่าสุดสำหรับทีวีของคุณ

คำแนะนำในการติดตั้งซอฟต์แวร์และบันทึกการรีเซ็ตจะระบุว่ามิอัปเดตอะไรให้เลือกใช้บ้างที่เว็บไซต์

คำแนะนำฉบับเต็มเกี่ยวกับวิธีอัปเดตซอฟต์แวร์ทีวีของคุณยังมีอยู่ที่ การตั้งค่าทีวี >

อัปเดตซอฟต์แวร์

ปัญหาเกี่ยวกับช่อง

คุณต้องการติดตั้งช่องทีวี:

ดู การตั้งค่าทีวี > การตั้งค่าช่อง (ในหน้า 36) สำหรับคำแนะนำในการติดตั้งช่องอะนาล็อกหรือดิจิตอล

หากคุณต้องการติดตั้งช่องทีวีดาวเทียม ดู การตั้งค่าทีวี > การตั้งค่าดาวเทียม (ในหน้า 39)

ไม่พบช่องดิจิตอลระหว่างการติดตั้ง:

- ตรวจสอบว่าทีวีรองรับ DVB-T, DVB-C หรือ DVB-S ในประเทศของคุณหรือไม่
- ตรวจสอบว่าต่อสายทั้งหมดอย่างถูกต้องหรือไม่ และเลือกเครือข่ายที่ถูกต้องหรือไม่

ช่องที่ติดตั้งไว้ล่วงหน้าไม่ปรากฏในรายการช่อง:

ตรวจสอบว่าเลือกรายการช่องที่ถูกต้องไว้

คุณต้องการจัดเรียงหรือเรียงลำดับรายการช่องใหม่:

หลังจากติดตั้งช่องแล้ว

ช่องจะปรากฏในรายการช่อง

หากต้องการข้อมูลเพิ่มเติมเกี่ยวกับการจัดการรายการช่อง รวมถึงการจัดเรียงช่องใหม่ ดู

การรับชมรายการทีวี >

การจัดการรายการช่องสัญญาณ

ปัญหาเกี่ยวกับภาพ

ทีวีเปิด แต่ไม่มีภาพหรือภาพผิดเพี้ยน:

- ตรวจสอบว่าได้ต่อสายสัญญาณของเสาอากาศเข้ากับทีวีถูกต้องหรือไม่
- ตรวจสอบว่าเลือกอุปกรณ์ที่ถูกต้องเป็นแหล่งแสดงผลแล้ว
- ตรวจสอบว่าอุปกรณ์หรือแหล่งสัญญาณภายนอกเชื่อมต่อถูกต้องแล้ว

มีเสียงแต่ไม่มีภาพ:

ตรวจสอบว่าการตั้งค่าภาพถูกต้องแล้ว

สัญญาณภาพของทีวีที่ได้รับจากเสาอากาศไม่ดี:

- ตรวจสอบว่าได้ต่อสายสัญญาณของเสาอากาศเข้ากับทีวีถูกต้องหรือไม่
- ลำโพง อุปกรณ์เสียงที่ไม่ต่อสายดิน ไฟนีออน อาคารสูง และวัตถุขนาดใหญ่อื่นๆ จะมีผลต่อคุณภาพการรับสัญญาณ หากเป็นไปได้ ลองปรับคุณภาพการรับสัญญาณโดยเปลี่ยนทิศทางเสาอากาศ หรือย้ายอุปกรณ์ให้อยู่ห่างจากทีวี
- หากสัญญาณภาพที่ได้รับจากช่องใดช่องหนึ่งไม่ชัด ให้ปรับจูนช่องนั้นแบบละเอียด

สัญญาณภาพที่ได้รับจากอุปกรณ์ที่เชื่อมต่ออยู่ไม่ดี:

- ตรวจสอบว่าอุปกรณ์เชื่อมต่อถูกต้อง
- ตรวจสอบว่าการตั้งค่าภาพถูกต้องแล้ว

ทีวีไม่บันทึกค่าของภาพที่ฉันตั้ง:

ตรวจสอบว่าตำแหน่งทีวีเป็น [หน้าแรก] คุณสามารถเปลี่ยนแปลงและบันทึกการตั้งค่าในโหมดนี้

ภาพที่แสดงไม่เต็มจอ

และมีขนาดใหญ่หรือเล็กเกินไป:

ลองใช้รูปแบบภาพอื่น

รูปแบบภาพไม่เหมือนกันในแต่ละช่อง:

ลองใช้รูปแบบภาพเฉพาะแทน

[ซุ่มอัดโนมัติ]

ตำแหน่งภาพไม่ถูกต้อง

สัญญาณภาพจากอุปกรณ์บางอย่างไม่เหมาะสมกับหน้าจอ

ตรวจสอบเอาต์พุตสัญญาณของอุปกรณ์

ภาพจากการถ่ายทอดสัญญาณถูกช่วงชิง:

คุณอาจจำเป็นต้องใช้ Conditional Access Module เพื่อเข้าสู่เนื้อหา

ตรวจสอบกับผู้ให้บริการของคุณ

แบนเนอร์ "e-sticker"

ที่แสดงข้อมูลปรากฏบนหน้าจอทีวี:

ทีวีอยู่ในโหมด [ร้านค้า] ในการเอา e-sticker

ออก ให้ตั้งทีวีเป็นโหมด [หน้าแรก]

จากนั้นปิดและเปิดทีวีใหม่ ดู การตั้งค่าทีวี >

การตั้งค่าอื่นๆ > สถานที่ (ในหน้า 43)

คอมพิวเตอร์แสดงผลบนทีวีไม่คงที่:

- ตรวจสอบว่า PC ของคุณใช้ความละเอียดและอัตราภาพรีเฟรชที่รองรับ โปรดดู ข้อมูลจำเพาะผลิตภัณฑ์ > ความละเอียดในการแสดงผล (ในหน้า 63)
- เปลี่ยนรูปแบบภาพทีวีเป็น [ไม่ปรับสัดส่วน]

ปัญหาเกี่ยวกับเสียง

มีภาพแต่ไม่มีเสียง:

หากไม่พบสัญญาณเสียง

ทีวีจะปิดเอาต์พุตเสียงโดยอัตโนมัติ

ซึ่งไม่ได้หมายถึงการทำงานที่ผิดปกติ

- ตรวจสอบว่าเชื่อมต่อสายทั้งหมดถูกต้อง
 - ตรวจสอบว่าระดับเสียงไม่ได้ปิดอยู่หรือตั้งเป็นศูนย์
 - ตรวจสอบว่าเลือกการตั้งค่าลำโพงทีวีแล้ว กด III ADJUST เลือก [ลำโพง] แล้วเลือก [TV]
 - ตรวจสอบว่าช่องเอาต์พุตสัญญาณเสียงของทีวีเชื่อมต่ออยู่กับช่องอินพุตสัญญาณเสียงบนอุปกรณ์โฮมเธียเตอร์ที่เปิดใช้ HDMI-CEC หรือรองรับ EasyLink
 - ควรได้ยินเสียงจากลำโพงโฮมเธียเตอร์
 - อุปกรณ์บางอย่างอาจต้องการให้คุณเปิดใช้งานสัญญาณเสียงเอาต์พุต HDMI ด้วยตนเอง หากเปิดใช้งานเสียง HDMI แล้ว แต่คุณยังไม่ได้ยินเสียง ลองเปลี่ยนรูปแบบเสียงดิจิทัลของอุปกรณ์เป็น PCM ('Pulse Code Modulation')
- ดูคำแนะนำในเอกสารประกอบที่ให้มาพร้อมกับการ์ดของคุณ

มีภาพ แต่คุณภาพของเสียงไม่ดี:
ตรวจสอบว่าการตั้งค่าเสียงถูกต้องหรือไม่
มีภาพ แต่ลำโพงมีเสียงออกเพียงด้านเดียว:
ตรวจสอบว่าสมุดเสียงตั้งเป็นเซนเตอร์

ปัญหาการเชื่อมต่อ

พบปัญหากับอุปกรณ์ HDMI:

- โปรดทราบว่าการรองรับ HDCP (High-bandwidth Digital Content Protection) นั้นจะดีเลย์เวลาที่ทีวีจะแสดงผลจากอุปกรณ์ HDMI
- หากทีวีไม่จดจำอุปกรณ์ HDMI และไม่มีภาพปรากฏ ให้สลับแหล่งที่มาจากอุปกรณ์หนึ่งไปเป็นอุปกรณ์อื่นๆ และกลับมาที่เดิมอีกครั้ง
- หากเสียงผิดเพี้ยนเป็นพักๆ ให้ตรวจสอบว่าการตั้งค่าเอาต์พุตจากอุปกรณ์ HDMI นั้นถูกต้อง
- หากคุณใช้อะแดปเตอร์ HDMI-to-DVI หรือสาย HDMI-to-DVI ตรวจสอบว่าสายสัญญาณเสียงเพิ่มเติมเชื่อมต่อเข้ากับ AUDIO IN - Y/Pb/Pr หรือ AUDIO IN - DVI/VGA (แจ็คขนาดเล็กเท่านั้น)

คุณไม่สามารถใช้คุณสมบัติ EasyLink:

ตรวจสอบว่าอุปกรณ์ HDMI ของคุณสามารถใช้ร่วมกับ HDMI-CEC ได้หรือไม่ คุณสมบัตินี้ EasyLink ทำงานกับอุปกรณ์ที่ใช้ร่วมกับ HDMI-CEC ได้เท่านั้น

หากอุปกรณ์เสียงที่รองรับ HDMI-CEC ได้รับการเชื่อมต่อกับทีวีและทีวีไม่แสดงไอคอนปิดเสียงหรือระดับเสียงเมื่อปิดเพิ่มหรือลดระดับเสียง เมื่ออุปกรณ์เสียง HDMI-CEC เชื่อมต่ออยู่ ลักษณะนี้ถือเป็นเรื่องปกติ

เนื้อหาของอุปกรณ์ USB ไม่แสดง:

- ตรวจสอบว่าอุปกรณ์จัดเก็บ USB ตั้งไว้เป็น Mass Storage Class ตั้งที่อธิบายไว้ในเอกสารของอุปกรณ์การจัดเก็บ
- ตรวจสอบว่าอุปกรณ์เก็บข้อมูลแบบ USB ใช้ได้กับทีวี

- ตรวจสอบว่าทีวีรองรับรูปแบบไฟล์ภาพและเสียงนั้นๆ

ไฟล์เสียงและภาพในอุปกรณ์จัดเก็บ USB ของคุณไม่เล่นหรือแสดงเสียงหรือภาพไม่ต่อเนื่อง:

ประสิทธิภาพการถ่ายโอนของอุปกรณ์เก็บข้อมูลแบบ USB อาจจำกัดอัตราการถ่ายโอนข้อมูลไปยังทีวี ทำให้เล่นได้ไม่ดี

ปัญหาเครือข่าย

คุณต้องการสร้างการเชื่อมต่อไร้สายระหว่างทีวีและเครือข่ายภายในบ้าน:

ดู การเชื่อมต่อทีวี > เครือข่ายและอินเทอร์เน็ต > ใช้ Wi-Fi ได้ (ในหน้า 56)

หากต้องการคำแนะนำเกี่ยวกับวิธีเชื่อมต่อทีวีเข้ากับเครือข่ายภายในบ้านแบบไร้สาย

Smart TV ไม่ทำงาน

ตรวจสอบว่าเราเตอร์เชื่อมต่อกับทีวีอย่างถูกต้อง และเราเตอร์เชื่อมต่อกับอินเทอร์เน็ตอยู่ หากเราเตอร์ของคุณมีการตั้งค่าไฟร์วอลล์หรือความปลอดภัยไว้

ตรวจสอบว่าการตั้งค่าขั้นนโยมให้ข้อมูล Smart TV ผ่าน

โปรดดูรายละเอียดเพิ่มเติมในเอกสารประกอบของเราเตอร์

การเข้าใช้งานอินเทอร์เน็ตแบบเปิดผ่าน Smart TV ช้ามาก:

- ลองปรับปรุงคุณภาพของสัญญาณระหว่างเราเตอร์และทีวีหากคุณกำลังเข้าใช้งานอินเทอร์เน็ตที่มีการเชื่อมต่อไร้สาย ดูรายละเอียดในเอกสารประกอบของเราเตอร์
- ใช้การเชื่อมต่อบรอดแบนด์ที่รวดเร็วเสมอ หากเป็นไปได้
- อัปเดตทีวีของคุณด้วยซอฟต์แวร์ล่าสุด เพื่อให้มั่นใจว่าสามารถเบรสต์ด้วยความเร็วสูงสุดเสมอ

เครือข่ายของคุณช้า:

หากคุณกำลังเชื่อมต่อ PC ด้วยการเชื่อมต่อไร้สาย

ดูเอกสารประกอบของเราเตอร์เพื่อปรับปรุงคุณภาพของสัญญาณระหว่างเราเตอร์และทีวี

เครื่องข่ายไร้สายมีสัญญาณไม่ดีหรือไม่มีสัญญาณ:

- ตรวจสอบว่าเครื่องข่ายไร้สายไม่ถูกรบกวนโดยเตาไมโครเวฟ โทรศัพท์ DECT หรืออุปกรณ์ Wi-Fi อื่นๆ ที่อยู่ใกล้เคียง
- หากเครื่องข่ายไร้สายไม่ทำงาน ให้ลองการเชื่อมต่อเครื่องข่ายแบบใช้สาย
- ตรวจสอบว่าไฟร์วอลล์ในเครื่องข่ายของคุณยอมให้เข้าใช้งานการเชื่อมต่อไร้สายของทีวี

ติดต่อ Philips

คำเตือน:

อย่าพยายามซ่อมแซมทีวีด้วยตัวเอง เนื่องจากอาจทำให้ได้รับบาดเจ็บรุนแรง หรือทำให้ทีวีของคุณเสียหายจนไม่สามารถซ่อมแซมได้ และทำให้การประกันสิ้นสุดลง

หากไม่สามารถแก้ไขปัญหาได้ โปรดดูที่ส่วนคำถามที่พบบ่อยสำหรับทีวีนี้ที่ www.philips.com/support

คุณยังสามารถพูดคุยและแบ่งปันความรู้ให้กับชุมชนผู้ใช้งานทีวีของ Philips ที่ www.supportforum.philips.com

หากคุณต้องการพูดคุยหรือส่งอีเมลไปที่ตัวแทนของ Philips ติดต่อศูนย์ดูแลลูกค้าของ Philips ในประเทศของคุณ

คุณสามารถค้นหารายละเอียดติดต่อในแผ่นแทรกที่ให้มาพร้อมกับทีวีเครื่องนี้หรือที่ www.philips.com/support

ควรจดรุ่นทีวีและหมายเลขซีเรียลของคุณไว้ก่อนที่คุณจะติดต่อ Philips หมายเลขเหล่านี้พิมพ์ไว้ที่ด้านหลังของทีวีและบนบรรจุภัณฑ์

7 ข้อมูลจำเพาะผลิตภัณฑ์

การใช้ไฟและการรับสัญญาณ

ข้อมูลจำเพาะของผลิตภัณฑ์อาจเปลี่ยนแปลงได้โดยไม่ต้องแจ้งให้ทราบล่วงหน้า

เปิด/ปิด

- ระบบไฟหลัก: AC 220-240 V~, 50-60 Hz
- การใช้พลังงานขณะสแตนด์บาย: <0.15 W
- อุณหภูมิแวดล้อม: 5 ถึง 40 องศาเซลเซียส
- สำหรับการสลับเปลี่ยนพลังงานโปรดดูที่ข้อมูลจำเพาะผลิตภัณฑ์ที่ www.philips.com/support

ค่ากำลังไฟฟ้าที่ระบุบนเพลตแจ้งประเภทผลิตภัณฑ์คือค่าการใช้ไฟสำหรับผลิตภัณฑ์นี้ระหว่างการใช้งานทั่วไปในบ้าน (IEC 62087 Ed.2)

ค่ากำลังไฟฟ้าสูงสุดที่ระบุในวงเล็บจะถูกใช้เพื่อความปลอดภัยในด้านไฟฟ้า (IEC 60065 Ed. 7.2)

การรับสัญญาณ

- อินพุตเสาอากาศ: โคแอกเซียล 75 โอห์ม (IEC75)
- ระบบทีวี: DVB COFDM 2K/8K
- การเล่นวิดีโอ: NTSC, PAL, SECAM
- ทีวีดิจิตอล: MPEG-4, DVB-T (Terrestrial), DVB-T2*, DVB-C (Cable), DVB-S/S2* (Satellite)
- คลื่นที่เครื่องรับวิทยุรับได้: VHF, UHF, S-Channel, Hyperband

* มีเฉพาะบางรุ่นเท่านั้น

การแสดงผลและเสียง

ภาพ / จอภาพ

- ประเภทจอภาพ: LED backlight, Full HD
- ขนาดตามเส้นทแยงมุม:
 - 81 ซม. / 32 นิ้ว
 - 94 ซม. / 37 นิ้ว
 - 107 ซม. / 42 นิ้ว
 - 119 ซม. / 47 นิ้ว
- อัตราการจัดมุมมอง: 16:9 (จอกว้าง)
- ความละเอียดของหน้าจอ: 1920 x 1080 P
- การเพิ่มประสิทธิภาพของภาพ: Pixel Plus HD
- Perfect Motion Rate (PMR): 200 Hz
- HD Natural Motion

เสียง

- กำลังไฟออก (RMS) @ 10% THD:
 - สำหรับ PFL4007, PFL4017, PFL4047: 20 W
 - สำหรับ PFL4027, PFL4037: 28 W
- Incredible Surround
- Clear Sound
- ระบบเสียงเบสแบบไดนามิก
- โมโน / สเตอริโอ / NICAM

ความละเอียดในการแสดงผล

รูปแบบคอมพิวเตอร์ - HDMI (ความละเอียด - อัตรารีเฟรช)

640 x 480 - 60 Hz
 800 x 600 - 60 Hz
 1024 x 768 - 60 Hz
 1280 x 1024 - 60 Hz
 1360 x 768 - 60 Hz
 1600 x 1200 - 60 Hz
 1920 x 1080 - 60 Hz

รูปแบบคอมพิวเตอร์ - VGA
(ความละเอียด - อัตรารีเฟรช)

640 × 480 - 60 Hz
 800 × 600 - 60 Hz
 1024 × 768 - 60 Hz
 1280 × 1024 - 60 Hz
 1360 × 768 - 60 Hz
 1600 × 1200 - 60 Hz
 1920 × 1080 - 60 Hz

รูปแบบภาพ
(ความละเอียด - อัตรารีเฟรช)

480i - 60Hz
 480p - 60Hz
 576i - 50Hz
 576p - 50Hz
 720p - 50Hz, 60Hz
 1080i - 50Hz, 60Hz
 1080p - 24Hz, 25Hz, 30Hz, 50Hz, 60Hz

ไฟล์เสียง/วิดีโอที่รองรับ

ชื่อไฟล์มัลติมีเดียต้องไม่เกิน 128 ตัวอักษร

มัลติมีเดีย

การเชื่อมต่อมัลติมีเดียที่รองรับ

- USB: NTFS, FAT 16, FAT 32.
เชื่อมต่อเฉพาะอุปกรณ์ USB ที่ใช้ไฟฟ้าไม่เกิน 500mA
- อีเทอร์เน็ต LAN RJ-45

ไฟล์ภาพที่รองรับ

- JPEG (*.jpg)

| AV CLASS | | | | | | | | | | | | | |
|-----------------------|-----------|-------------|--------------------|-----------------------|----------------------|---|-----|--------------|---------|-------|----------------|-------------|------|
| File Extensions | Container | Video codec | Maximum Resolution | Max. Frame Rate (fps) | Max. Bit Rate (Mbps) | Audio codec | USB | Simply Share | CE-HTML | HTML5 | HbbTV/MPEG/MPH | Video Score | YTLB |
| .mpg .mpeg .vob | PS | MPEG1 | 1920x1088 | 25p,30p,50i,60i | 20 Mbps | MPEG-1(L1&L2), | YES | YES | YES | YES | NO | NO | NO |
| | | MPEG-2 | 1920x1088 | 25p,30p,50i,60i | 20 Mbps | MPEG-2 L3, AAC/HE-AAC(v1&v2), DVD-PCM, AC3 | YES | YES | YES | YES | NO | NO | NO |
| | | H.264 | 1920x1088 | 25p,30p,50p,60p,60i | 20 Mbps | DVD-PCM, AC3 | YES | YES | YES | YES | NO | NO | NO |
| .ts | TS | MPEG-2 | 1920x1088 | 25p,30p,50i,60i | 20 Mbps | MPEG-1(L1&L2), | YES | YES | YES | YES | YES | NO | NO |
| | | MPEG-4 ASP | 1920x1088 | 25p,30p,50i,60i | 20 Mbps | MPEG-2 L3, AAC/HE-AAC(v1&v2), AC3, E-AC3, Dolby Pulse | YES | YES | YES | YES | YES | NO | NO |
| | | H.264 | 1920x1088 | 25p,30p,50p,60p,60i | 20 Mbps | | YES | YES | YES | YES | YES | NO | NO |
| .mp4 | MP4 | MPEG-4 ASP | 1920x1088 | 25p,30p,50i,60i | 20 Mbps | AAC/HE-AAC (v1&v2), AC3, E-AC3 | YES | YES | YES | YES | YES | YES | NO |
| | | H.264 HP | 1920x1088 | 25p,30p,50p,60p,60i | 20 Mbps | | YES | YES | YES | YES | YES | YES | NO |
| | | H.264 MP | 1920x1088 | 25p,30p,50p,60p,60i | 20 Mbps | | YES | YES | YES | YES | YES | YES | NO |
| .mkv | MKV | MPEG-4 ASP | 1920x1088 | 25p,30p,50i,60i | 20 Mbps | MPEG-1(L1&L2), | YES | YES | NO | NO | NO | NO | NO |
| | | H.264 HP | 1920x1088 | 25p,30p,50p,60p,60i | 20 Mbps | MPEG-2 L3, AAC/HE-AAC(v1&v2), AC3, E-AC3 | YES | YES | NO | NO | NO | NO | NO |
| | | H.264 MP | 1920x1088 | 25p,30p,50p,60p,60i | 20 Mbps | | YES | YES | NO | NO | NO | NO | NO |

ไฟล์เสียง/วิดีโอที่รองรับ

ชื่อไฟล์มีลติมีเดียต้องไม่เกิน 128 ตัวอักษร

| AV CLASS | | | | | | | | | | | | | |
|-----------------|------------|----------------|--------------------|-----------------------|----------------------|--|-----|--------------|---------|-------|-----------------|-------------|------|
| File Extensions | Container | Video codec | Maximum Resolution | Max. Frame Rate (fps) | Max. Bit Rate (Mbps) | Audio codec | USB | Simply Share | CE-HTML | HTMLS | HbbTV/MPEG/ MHP | Video Store | YTLB |
| .asf .wmv | ASF | MPEG-2 | 1920x1088 | 25p,30p,50i,60i | 20 Mbps | MPEG-1(L1&L2), MPEG-2 L3, AAC/ HE-AAC(v1&v2), LPCM, AC3, WMA | YES | YES | YES | YES | NO | YES | NO |
| | | MPEG-4 ASP | 1920x1088 | 25p,30p,50i,60i | 20 Mbps | | YES | YES | YES | YES | NO | YES | NO |
| | | WMV9/VC1 SP | 1920x1088 | 30p,60i | 20 Mbps | | YES | YES | YES | YES | NO | YES | NO |
| | | WMV9/VC1 MP | 1920x1088 | 30p,60i | 20 Mbps | | YES | YES | YES | YES | NO | YES | NO |
| | | WMV9/VC1 AP | 1920x1088 | 30p,60i | 20 Mbps | | YES | YES | YES | YES | NO | YES | NO |
| .avi .avid | AVI | MPEG-4 ASP | 1920x1088 | 25p,30p,50i,60i | 20 Mbps | MPEG-1(L1&L2), MPEG-2 L3, AC3, LPCM, WMA | YES | YES | NO | NO | NO | NO | NO |
| | | DivX 3.11 | 1920x1088 | 30p,60i | 20 Mbps | YES | YES | NO | NO | NO | NO | NO | |
| .flv | FLV | On2 VP6 | - | - | - | MPEG-2 L3, AAC | NO | NO | YES | YES | NO | NO | YES |
| | | Sorenson H.263 | - | - | - | NO | NO | YES | YES | NO | NO | YES | |
| .swf | SWF | Contains FLV | - | - | - | - | NO | NO | NO | NO | NO | YES | |
| .divx | DMF (DIVX) | MPEG-4 ASP | 1920x1088 | 25p,30p,50i,60i | 20 Mbps | MPEG-1(L1&L2), MPEG-2 L3, AC3, LPCM, WMA | YES | YES | NO | NO | NO | NO | NO |
| | | DivX 3.11 | 1920x1088 | 30p,60i | 20 Mbps | YES | YES | NO | NO | NO | NO | NO | |

ไฟล์เสียง/วิดีโอที่รองรับ

ชื่อไฟล์มีลติมีเดียต้องไม่เกิน 128 ตัวอักษร

| AUDIO ONLY CLASS | | | | | | | | | | | | | |
|-------------------------|--------------------------|-------------|--------------------|-----------------------|--|---------------------------------------|-----|--------------|---------|-------|-----------------|-------------|------|
| File Extensions | Container | Video codec | Maximum Resolution | Max. Frame Rate (fps) | Max. Bit Rate (Mbps) | Audio codec | USB | Simply Share | CE-HTML | HTMLS | HbbTV/MPEG/ MHP | Video Store | YTLB |
| .mp3 | MP3 | - | - | - | 384 kbps | MPEG-2 L3 | YES | YES | YES | YES | YES | NO | NO |
| .wma .asf | WMA (V2 upto V9.2) | - | - | - | 192-768 kbps | WMA | YES | YES | YES | YES | NO | NO | NO |
| .lpcm (PC) .pcm (pc) | LPCM | - | - | - | 768 kbps | LPCM | NO | YES | NO | NO | NO | NO | NO |
| .wav (PC) | LPCM | - | - | - | 768 kbps | LPCM | YES | YES | NO | NO | NO | NO | NO |
| .aac .mp4 .m4a | AAC | - | - | - | 384 kbps 512 kbps 640 kbps 1024 kbps 3200 kbps | AAC, HE-AAC (v1&v2), AC3, E-AC3 | YES | YES | YES | YES | YES | NO | NO |

รูปแบบบทบรรยายที่รองรับ

ชื่อไฟล์มีลติมีเดียต้องไม่เกิน 128 ตัวอักษร

| SUBTITLE FORMATS | | | | | | | | | | | |
|------------------|-------------|-----|--------------|---------|-------|-----------------|-------------|-----------|------|--|--|
| File Extension | Format | USB | Simply Share | CE-HTML | HTMLS | HbbTV/MPEG/ MHP | Video Store | | YTLB | Character encoding | |
| | | | | | | | Downloading | Streaming | | | |
| .srt | SRT | YES | NO | NO | NO | NO | NO | NO | NO | Windows-1252 (CP-1252) -Superset of ISO 8859-1 -Western Europe (Latin script or alphabet) | |
| .sub | SUB | YES | NO | NO | NO | NO | NO | NO | NO | | |
| .sml .sami | SAMI | YES | NO | NO | NO | NO | YES | NO | NO | | |
| .avi .divx | XSUB, XSUB+ | YES | YES | NO | NO | NO | NO | NO | NO | - | |

ซอฟต์แวร์ Media Server แบบ

- Twonky Media (สำหรับ Microsoft Windows และ Mac OS X)
- Windows Media Player (สำหรับ Microsoft Windows)
- Sony Vaio Media Server (สำหรับ Microsoft Windows)
- TVersity (สำหรับ Microsoft Windows)
- Nero MediaHome
- DiXiM (สำหรับ Microsoft Windows XP)
- Macrovision Network Media Server (สำหรับ Microsoft Windows)
- Fuppes (สำหรับ Linux)
- uShare (สำหรับ Linux)
- AwoX

- CyberLink
- JVC media server
- MediaTomb
- Buffalo LinkStation Live

การเชื่อมต่อ

ด้านหลังตัวเครื่อง

- **เครือข่าย:** อีเธอร์เน็ต LAN RJ-45
- **AUDIO IN (DVI/VGA):** แจ็คขนาดเล็ก 3.5 มม. สเตอริโอ
- **Y/Pb/Pr และ AUDIO IN (Y/Pb/Pr):** วิดีโอ Component และอะแดปเตอร์เสียง L/R ขนาดเล็ก
- **SERV.U:** พอร์ต Service
- **VGA:** อินพุต PC
- **SCART (RGB/CVBS):** อะแดปเตอร์ SCART ขนาดเล็ก
- **HDMI 1 ARC:** HDMI Audio Return Channel
- **HDMI 2/3:** HDMI
- **เสาอากาศทีวี:** สายเคเบิลโคแอกเซียล 75 โอห์ม
- **SAT:** ดาวเทียม F-pin (มีในบางรุ่นเท่านั้น)
- **USB**

ด้านข้างตัวเครื่อง

- **CI:** Common Interface
- **หูฟัง:** mini-jack สเตอริโอ 3.5 มม.
- **สัญญาณเสียงดิจิตอลออก (ออปติคอล):** ออปติคอล
- **USB**
- **HDMI SIDE**

ทำตามคำแนะนำทั้งหมดที่ให้มาพร้อมกับตัวยึดทีวี TP Vision Netherlands B.V.

ไม่ขอรับผิดชอบใดๆ หากเกิดอุบัติเหตุได้รับบาดเจ็บ หรืออันตรายจากการติดตั้งตัวยึด TV ที่ไม่ถูกต้อง

เพื่อป้องกันอันตรายต่อสายเคเบิลและตัวเชื่อมต่อ ควรเว้นช่องว่างอย่างน้อย 5.5 ซม./2.2 นิ้วจากด้านหลังของทีวี

ก่อนที่คุณจะติดตั้งทีวีกับผนัง ให้ตรวจสอบความยาวของสกรูที่ถูกต้อง

ในการตรวจสอบความยาวของสกรู ให้บวกความหนาของผนังกับความยาวของสกรู (y) ด้วย ตามที่แสดงในภาพ

สำหรับรุ่น 32 นิ้ว: 18 มม.

สำหรับรุ่น 37 - 47 นิ้ว: 17 มม.

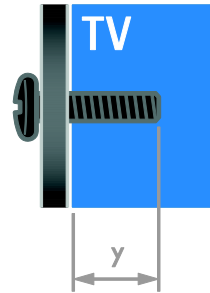

การยึด TV ที่สนับสนุน

คุณสามารถยึดทีวีติดผนังได้โดยใช้ตัวยึดทีวีที่ใช้งานได้ (มีจำหน่ายแยกต่างหาก)

เลือกประเภทของตัวยึดทีวีตามขนาดหน้าจอทีวีของคุณ:

81 ซม. / 32 นิ้ว: 200 มม. × 200 มม., M6

94 ซม. / 37 นิ้ว: 200 มม. × 200 มม., M6

107 ซม. / 42 นิ้ว : 400 มม. × 400 มม., M6

119 ซม. / 47 นิ้ว : 400 มม. × 400 มม., M6

เวอร์ชันวิธีใช้

UMv 313913705186 - 20120831

8 ดัชนี

A

Audio Sync - 33

C

CAM, **ดูที่** Conditional Access Module - 58

CAM, **เปิดใช้งาน** - 58

CAM, **ใส่** - 58

Conditional Access Module - 58

D

DTVi - 22

E

EasyLink - 31

EasyLink, **การควบคุม** - 32

EasyLink, **การควบคุมบนหน้าจอ** - 5

EasyLink, **คุณสมบัติ** - 31

EasyLink, **ปุ่มบนรีโมทคอนโทรล** - 32

EasyLink, **เปิดใช้งาน** - 32

EasyLink, **ลาโพงทีวี** - 32

EPG,

โปรแกรมการตั้งรายการแบบอิเล็กทรอนิกส์ - 3

EPG, **ผู้ออกอากาศ** - 16

EPG, **อินเตอร์เน็ต** - 17

H

HbbTV - 22

HDMI - 45

HDMI ARC - 45

M

Multimedia Home Platform (MHP) - 22

P

Pause TV - 24

PC, **ความละเอียดในการแสดงผล** - 63

PC, **เชื่อมต่อ** - 52

Pixel Plus link - 33

S

SCART - 46

Scenea, **เปิดใช้งาน** - 34

Scenea, **โหลดภาพพื้นหลัง** - 34

Smart TV - 3

Smart TV, **เครือข่าย** - 55

Smart TV, **เบร่าส์** - 19

Smart TV, **แอปพลิเคชัน** - 20

T

teletext 2.5 - 30

V

VGA - 46

Y

YouTube - 20

YPbPr, **วิดีโอ Component** - 45

ก

กล่องดิจิตอล - 51

กล่องวิดีโอดิจิตอล - 51

การเข้าใช้ทั่วไป, เปิดใช้งาน - 42

การเข้าใช้ทั่วไป, ผู้มีสายตาผิดปกติ - 42

การเข้าใช้ทั่วไป,

ระบบการได้ยินบกพร่อง - 42

การควบคุมด้วยสมาร์ตโฟน - 5

การควบคุมด้านหลัง - 4
การจัดอันดับของผู้ปกครอง - 31
การดูแลรักษาจอภาพ - 7
การตั้งค่า Smart - 15
การตั้งค่า, เกม - 28
การตั้งค่า, ตัวช่วย - 35
การตั้งค่า, ภาพ - 35
การตั้งค่า, รูปแบบเสียง - 36
การตั้งค่า, เสียง - 36
การตั้งค่าภาพ - 35
การตั้งค่าภาพ, รีเซ็ท - 36
การตั้งค่าเสียง, รีเซ็ท - 36
การบันทึก, จัดการ - 28
การบันทึก, ดู - 27
การบันทึก, ตั้งเวลา - 27
การประหยัดพลังงาน, การตั้งค่า - 10
การเปิดหรือปิดทีวี - 13
การสนับสนุนผลิตภัณฑ์ - 12
เกม - 28

พ

ข้อมูลการติดต่อ, ทางอินเตอร์เน็ต - 12
ขั้วต่อ - 45

ค

ความปลอดภัย - 6
ความละเอียดในการแสดงผล - 63
ความละเอียดสูง (HD), เนื้อหา - 3
คอมพิวเตอร์, เล่นไฟล์ - 17
เครือข่าย, ชื่อทีวี - 58
เครือข่าย, เชื่อมต่อ - 55
เครือข่ายภายในบ้าน - 55
เครื่องบันทึก, เชื่อมต่อ - 48
เครื่องรับสัญญาณทีวี, เชื่อมต่อ - 47

เครื่องเล่นเกม - 49
เครื่องเล่นดีสก์, เชื่อมต่อ - 46
เครื่องหมายการค้าและลิขสิทธิ์ - 9

จ

จอแสดงผล - 63

ฉ

ฉลากประหยัดพลังงาน - 11

ช

ช่อง - 14
ช่อง, ค้นหาสินค้า (อะนาล็อก) - 37
ช่อง, ตั้งใหม่ - 44
ช่อง, ติดตั้ง (ด้วยตนเอง) - 37
ช่อง, ติดตั้ง (ดาวเทียม) - 39
ช่อง, ติดตั้ง (ดิจิตอล) - 37
ช่อง, ติดตั้ง (ฮาร์ดไดรฟ์) - 36
ช่อง, เปลี่ยน - 14
ช่อง, เปลี่ยนชื่อ - 14
ช่อง, รายการโปรด - 14
ช่อง, เรียงลำดับใหม่ - 14
ช่อง, อัพเดท - 38
ช่องดิจิตอล - 37
ช่องดิจิตอล, ติดตั้ง - 37
ช่องดิจิตอล, บทบรรยาย - 41
ช่องสัญญาณที่ขึ้นขอบ, รายการ - 14
ช่องอะนาล็อก, ค้นหาสินค้า - 37
ช่องอะนาล็อก, ติดตั้ง - 37
ช่องอะนาล็อก, บทบรรยาย - 41
เชื่อมต่อ, PC - 52
เชื่อมต่อ, USB - 18
เชื่อมต่อ, กล้องดิจิตอล - 51
เชื่อมต่อ, กล้องวิดีโอดิจิตอล - 51

เชื่อมต่อ, เครือข่ายภายในบ้าน - 56
 เชื่อมต่อ, เครื่องบันทึก - 48
 เชื่อมต่อ, เครื่องรับสัญญาณทีวี - 47
 เชื่อมต่อ, เครื่องเล่นเกม - 49
 เชื่อมต่อ, เครื่องเล่นดีวีดี - 46
 เชื่อมต่อ, แป้นพิมพ์ - 53
 เชื่อมต่อ, เมาส์ - 53
 เชื่อมต่อ, ระบบโฮมเธียเตอร์ - 50
 เชื่อมต่อ, ฮาร์ดดิสก์ภายนอก - 52
 เชื่อมต่ออุปกรณ์ - 45

ช

ซอฟต์แวร์, USB - 44
 ซอฟต์แวร์, ข้อมูลอัปเดตดิจิทัล - 44
 ซอฟต์แวร์, ตรวจสอบเวอร์ชัน - 44
 ซอฟต์แวร์, อินเทอร์เน็ต - 44
 เซนเซอร์ - 4

ด

ดาวเทียม, การตั้งค่า - 39
 ดาวเทียม, ติดตั้งช่อง - 39
 ดาวเทียม, เพิ่มหรือลบ - 40

ด

ตั้งเวลาปิด - 30
 ตัวล็อค Kensington - 8
 ตำแหน่ง - 43
 ติดต่อ Philips - 12
 ติดตั้งช่อง, วัตโนมิตี - 36
 ติดตั้งใหม่ - 44

ท

ที่ตั้ง, แทนวางหรือติดตั้ง - 43

ที่ตั้ง, บ้านหรือร้านค้า - 43
 เทเลเท็กซ์, ขยาย - 29
 เทเลเท็กซ์, ข้อความดิจิทัล - 29
 เทเลเท็กซ์, ค้นหา - 29
 เทเลเท็กซ์, ตารางหน้า - 29
 เทเลเท็กซ์, ภาษา - 29
 เทเลเท็กซ์, สองจอภาพ - 29
 เทเลเท็กซ์, หน้าย่อย - 29

น

นาฬิกา - 30

บ

บทบรรยาย, ดิจิตอล - 41
 บทบรรยาย, ภาษา - 41
 บทบรรยาย, อะนาล็อก - 41
 บันทึก, โปรแกรมทีวี - 25
 บันทึก, อุปกรณ์ USB - 25

ป

เปลี่ยนชื่อ, อุปกรณ์ที่เชื่อมต่อ - 55
 เปลี่ยนชื่อช่อง - 14
 แป้นพิมพ์ USB - 53
 โปรแกรมเซิร์ฟเวอร์สื่อ - 17

ผ

ผู้มีสายตาผิดปกติ - 42

พ

พื้นหลัง - 34
 เพื่อสิ่งแวดล้อมที่ยั่งยืน - 10

พ

ไฟฟ้า - 63

ภา

ภาษา, บทบรรยาย - 41

ภาษา, เมนู - 41

ภาษาเสียงพากย์ - 41

ม

มัลติมีเดีย, รูปแบบที่รองรับ - 64

มัลติมีเดีย, เล่นไฟล์ - 17

เมาส์ USB - 53

ย

ยึดติดผนัง - 66

ร

ระดับเสียง - 13

ระดับอายุ - 31

ระบบการได้ยินบกพร่อง - 42

ระบบโฮมเธียเตอร์, เชื่อมต่อ - 50

รายการช่องสัญญาณ - 14

รายการช่องสัญญาณ, คัดลอก - 38

รีไซเคิล - 11

รีโมทคอนโทรล - 4

รูปแบบภาพ - 16

ไร้สาย, ดองเกิล - 56

ล

ลบ, อุปกรณ์ที่เชื่อมต่อ - 55

ล็อคกันเปิด - 31

ลำโพงทีวี, ปิดเสียง - 13

ว

วิทยุดิจิตอล - 14

วิธีใช้, บนหน้าจอ - 12

วิธีใช้, เวอร์ชัน - 66

ส

สกรีนเซฟเวอร์ - 34

สแตนด์บาย - 13

สารคดี - 43

ห

หมดอายุการใช้งาน - 11

โหมด, บ้านหรือร้านค้า - 43

โหมดบ้าน - 43

โหมดร้านค้า - 43

อ

อินเตอร์เฟซปกติ - 58

อินเทอร์แอกทีฟทีวี - 22

อุปกรณ์ - 46

อุปกรณ์, ดู - 55

อุปกรณ์, เพิ่ม - 54

อุปกรณ์ที่เชื่อมต่อ, เปลี่ยนชื่อ - 55

อุปกรณ์ที่เชื่อมต่อ, เพิ่ม - 54

อุปกรณ์ที่เชื่อมต่อ, ลบ - 55

แอมพลีไฟเออร์, เลือกเอาต์พุต - 32

ฮ

ฮาร์ดดิสก์ภายนอก - 52

