

Register your product and get support at

www.philips.com/welcome



PFL40x7H/12

PFL40x7K/12

PFL40x7T/12

PFL40x7H/60

PFL40x7T/60

RO Manual de utilizare

PHILIPS

EN - Addendum

Channel swapping while reordering channels is only supported for sets with DVB-C/T reception.

Update to the chapter Get started > TV controls > Rear controls:

⏻ - Switch the TV to standby.

BG - Допълнение

Смяна на канала по време на запис на канали се поддържа само от приемници с DVB-C/T приемане.

Актуализация на глава Първи стъпки > Бутони за управление на телевизора > Задни бутони за управление

⏻ - Превключване на телевизора в режим на готовност.

CS - Dodatek

Přesouvání kanálů při změně jejich pořadí je podporováno pouze televizory umožňujícími příjem vysílání DVB-C/T.

Aktualizace kapitoly Začínáme > Ovládací prvky televizoru > Zadní ovládací prvky

⏻ - Přepněte televizor do pohotovostního režimu.

DA - Tilføjelse

Kanalskift under omarrangering af kanaler understøttes kun for apparater med DVB-C/T-modtagelse.

Opdatering til kapitlet Godt i gang > Tv-betjenings-elementer > Betjenings-elementer på bagsiden

⏻ - Sæt tv'et på standby.

DE - Zusatz

Der Sendertausch während der Neusortierung von Sendern wird nur bei Geräten mit DVB-C/T-Empfang unterstützt.

Überarbeitung des Kapitels „Erste Schritte > Bedienlemente > Rückseitige Steuerungen“

⏻ - Schalten Sie den Fernseher in den Standby-Modus.

EL - Προσάρτημα

Η εναλλαγή καναλιών κατά την αναδιάταξη καναλιών υποστηρίζεται μόνο σε συστήματα με λήψη DVB-C/T.

Αλλαγή στο κεφάλαιο Ξεκινώντας > Κουμπιά ελέγχου της τηλεόρασης > Πίσω κουμπιά ελέγχου

⏻ - Θέστε την τηλεόραση σε κατάσταση αναμονής.

ES - Apéndice

El cambio de canal durante la reorganización de canales solo puede realizarse en aparatos con recepción DVB-C/T.

Actualización del capítulo Introducción > Controles del televisor > Controles de la parte posterior

⏻ - Ponga el televisor en modo de espera.

ET - Lisa

Kanalite korrastamise ajal saab kanaleid vahetada ainult komplektides, kus on DVB-C/T vastuvõtt.

Uuendus peatükile Alustamine > Teleri juhtseadised > Tagumised juhtseadised

⏻ - Lülitage teler ooterežiimi.

FI - Liite

Kanavan vaihtamista kanavien uudelleenjärjestelyn aikana tuetaan vain DVB-C/T-vastaanottoon pystyvissä laitteissa.

Päivitys lukuun Aloitus > Television säätimet > Sivupainikkeet

⏻ - Siirrä TV valmiustilaan.

FR - Addendum

La permutation des chaînes pendant la réorganisation est uniquement prise en charge sur les téléviseurs compatibles avec la réception DVB-C/T.

Mise à jour du chapitre Mise en route > Commandes du téléviseur > Commandes arrière

⏻ - Mettre le téléviseur en veille.

HR - Dodatek

Zamjena kanala tijekom promjene redoslijeda kanala podržana je samo na uređajima s DVB-C/T prijamicima.

Ažuriranje do poglavlja Prvi koraci > Kontrola televizora > Kontrola na stražnjoj strani

⏻ - Televizor postavite u stanje pripravnosti.

HU - Kiegészítés

A csatornaváltás a csatornasorrend átrendezése közben csak DVB-C/T vétellel rendelkező készülékek esetén lehetséges.

A Bevezetés > A TV kezelőszervei > Kezelőszervek a hátoldalon című fejezet aktualizálása

⏻ - Kapcsolja ki készenléti állapotba a TV-t.

IT - Documento aggiuntivo

È possibile cambiare canale durante il riordino dei canali solo nei televisori con sintonizzatore digitale DVB-C/T integrato per la ricezione digitale via cavo.

Aggiornamento al capitolo Operazioni preliminari > Controlli del televisore > Controlli posteriori

⏻ - Spegnerne il televisore per passare alla modalità standby

KK - Қосымша

Арналар ретін өзгерту барысында арналарды ауыстырып қосу мүмкіндігіне тек DVB-C/T қабылдағыштары бар жинақтарда ғана қолдау көрсетіледі.

«Жұмысқа кірісу» > «Теледидарды басқару элементтері» > «Артқы басқару элементтері» тарауына жанарту

⏻ - Күту режиміне өткізу үшін теледидарды өшіріңіз.

LT - Priedas

Kanalų pertvarkymas palaikomas tik įrenginiuose, kuriuose galimas DVB-C/T priėmimas.

Atnaujinta dalis: „Get started > TV controls > Rear controls“ (darbo pradžia > TV valdikliai > galiniai valdikliai)

⏻ - Išjunkite TV budėjimo režimui įjungti.

LV - Pielikums

Kanālu pārslēgšana to pārkārtošanas laikā tiek atbalstīta tikai komplektos, kas ir aprīkoti ar DVB-C/T uztvērēju.

Atjauniniet uz sadaļu Darba sākšana > TV vadīklas > Aizmugures vadīklas

⏻ - Pārslēdziet TV gaidstāves režīmā.

NL - Addendum

Zappen terwijl u de volgorde van zenders wijzigt, wordt alleen ondersteund op toestellen met DVB-C/T-ontvangst.

Update voor het hoofdstuk Aan de slag > Knoppen van de televisie > Knoppen op het apparaat

⏻ - Zet de TV uit (op stand-by).

NO - Tillegg

Bytting av kanal mens opptak pågår støttes bare på TV-er med DVB-C/T.

Oppdatering til kapitlet Komme i gang > TV-kontroller > Kontroller på baksiden

⏻ - Slå TV-en av til standbymodus.

PL - Dodatkowa informacja

Zmiana kanałów podczas zmiany kolejności kanałów jest obsługiwana tylko w telewizorach odbierających sygnał DVB-C/T.

Aktualizacja rozdziału Czynności wstępne > Przyciski sterujące telewizora > Tylnie przyciski sterujące

⏻ - Wyłącz telewizor do trybu gotowości.

PT - Adenda

A mudança de canal durante a reordenação de canais só é suportada em equipamentos com recepção DVB-C/T.

Atualização do capítulo Introdução > Controlos do televisor > Controlos traseiros

⏻ - Desligar o televisor para o colocar em standby.

RO - Anexă

Comutarea între canale în timpul înregistrării canalelor este acceptată doar pentru dispozitive cu recepție DVB-C/T.

Actualizați la capitolul Primii pași > Comenzi TV > Comenzi spate

⏻ - Comutați televizorul în modul standby.

RU - Дополнение

Замена каналов при перенумерации поддерживается только в моделях с приемом DVB-C/T.

Обновление для главы Начало работы > Кнопки управления телевизором > Элементы управления на задней панели

⏻ - Переключение телевизора в режим ожидания.

SK - Doplnok

Yýmenu kanálov v rámci reorganizácie kanálov podporujú iba televízory s prijímačom DVB-C/T.

Aktualizácia kapitoly Začínáme > Ovládacie prvky televízora > Ovládacie prvky na zadnej strane

⏻ - Vypnutie televízora a prepnutie do pohotovostného režimu.

SL - Dodatek

Zamenjava kanalov med prerazvrščanjem je možna samo pri TV-jih s sprejemom DVB-C/T.

Posodobitev poglavja Začetek uporabe > Tipke/lučke na televizorju > Nastavitve na hrbtni strani

⏻ - Preklopite televizor v stanje pripravljenosti.

SR - Dodatak

Menjanje kanala tokom promene rasporeda kanala podržano je samo na uređajima sa DVB-C/T prijemom.

Dopuna odeljka Prvi koraci > TV kontrole > Kontrole sa zadnje strane

⌚ - Isključite televizor tako da bude u stanju pripravnosti.

SV - Tillägg

Kanalväxling under omarrangering av kanaler är endast möjlig med produkter som har DVB-C/T-mottagning.

Uppdatera till avsnittet Komma igång > Knappar och reglage > Kontroller på baksidan

⌚ -Sätta TV:n i standby-läge.

TH - บทเสริม

การสลับช่องขณะเรียงช่องใหม่ใช้ได้เฉพาะรุ่นที่มีตัวรับสัญญาณ DVB-C/T เท่านั้น

อัปเดตในบทเริ่มต้นใช้งาน > การควบคุมทีวี > การควบคุมด้านหลัง

⌚ -ปิดทีวีเป็นโหมดสแตนด์บาย

TR - Ek

Kanallar yeniden sıralanırken kanal değiştirme sadece DVB-C/T alıcıya sahip setlerde desteklenmektedir.

Başlangıç > TV kontrolleri > Arka kontroller bölümü güncellemesi

⌚ -TV'yi bekleme moduna alır.

UK - Додаток

Заміна каналів під час перенумерації підтримується тільки в моделях з прийомом DVB-C/T.

Оновлення до розділу Початок роботи > Елементи керування телевізором > Елементи керування на задній панелі телевізора

⌚ - Перемикання телевізора в режим очікування.

الملحق - AR

تتوفر إمكانية تبديل القنوات أثناء القيام بإعادة الترتيب فقط في أجهزة الاستقبال DVB-C/T.

تحديث في الفصل البدء < مفاتيح التحكم بالتلفزيون < مفاتيح التحكم الخلفية

⌚ - إيقاف تشغيل التلفزيون إلى وضع الاستعداد.

Cuprins

1	Primii pași	3	6	Depanare	60
	Turul televizorului	3		Probleme de ordin general	60
	Controale TV	4		Probleme legate de canale	60
	Informații importante	6		Probleme legate de imagine	61
	Sustenabilitate	10		Probleme legate de sunet	62
	Ajutor și asistență	12		Probleme legate de conexiuni	62
2	Utilizarea televizorului	13		Probleme legate de rețea	63
	Vizionarea la televizor	13		Contactați Philips	63
	Vizualizarea ghidului de programe	16	7	Specificațiile produsului	64
	Vizualizarea conținutului media	17		Putere și recepție	64
	Navigarea pe Smart TV	19		Afișaj și sunet	64
	TV Interactiv	22		Rezoluții de afișare	64
3	Utilizarea capacităților avansate ale televizorului	24		Multimedia	65
	Pauză TV	24		Conectivitate	66
	Înregistrarea emisiunilor TV	25		Tipuri de montare suportate	67
	Redarea jocurilor	28		Versiunea de asistență	67
	Vizualizare Teletext	29	8	Index	68
	Setarea blocărilor și cronometrelor	30			
	Utilizarea EasyLink	32			
	Vizualizați Scena	35			
4	Configurarea televizorului	36			
	Imagine și sunet	36			
	Setările canalelor	37			
	Setările satelitului	40			
	Setările limbii	42			
	Setările accesului universal	42			
	Alte setări	44			
	Actualizarea software-ului	45			
	Restaurarea setărilor implicite	45			
5	Conectarea televizorului	46			
	Despre cabluri	46			
	Conectarea dispozitivelor	47			
	Conectare mai multe dispozitive	53			
	Vizionare un dispozitiv conectat	55			
	Rețea și Internet	56			
	Interfață comună	59			

1 Primii pași

Turul televizorului

Televizorul High Definition

Televizorul este dotat cu un ecran de înaltă definiție (HD), astfel încât să puteți viziona conținutul video HD în aceste moduri și în multe altele:

- un player de discuri Blu-ray, conectat printr-un cablu HDMI, care redă un disc Blu-ray
- un player DVD cu creșterea rezoluției, conectat printr-un cablu HDMI, care redă un disc DVD
- un emițător HD prin unde radio (DVB-T sau DVB-T2 MPEG4)
- un receiver digital HD, conectat cu un cablu HDMI, care redă conținut HD de la un operator de transmisie prin cablu sau satelit
- o consolă de jocuri HD, conectată printr-un cablu HDMI, care redă jocuri HD

Vizionarea unui clip video HD demo

Pentru a beneficia de claritatea și calitatea uimitoare a imaginilor televizorului HD, vizionați clipul video HD din meniul Acasă.

Apăsați  > [Configurare] > [Vizualizare demonstrații].

Pentru informații referitoare la disponibilitatea canalelor HD în țara dvs., contactați distribuitorul Philips sau vizitați www.philips.com/support.

Smart TV

Puteți face din televizorul dvs. centrul vieții digitale cu suita de aplicații Smart TV:

- În cazul în care conectați televizorul la rețeaua la domiciliu, puteți partaja filme, imagini și muzică de la un calculator sau server media la rețeaua dvs. la domiciliu.

- În cazul în care conectați televizorul la Internet, vă puteți bucura de o mulțime de filme, imagini, muzică și multe altele redată în flux cu Youtube și alte aplicații Smart TV.
- În timp ce vizionați un canal digital, puteți trece oricând în pauză o transmisiune TV și o puteți relua ulterior. Transmisiunea este stocată pe un hard disk USB sau este redată în flux prin intermediul aplicațiilor TV de reluare din Smart TV.
- În cazul în care conectați televizorul la Internet, puteți înregistra emisiunea TV preferată pe un hard disk USB.
- Puteți utiliza comanda smartphone Philips de pe iPhone sau de pe telefonul Android pentru a controla televizorul.

Redarea conținutului media

În cazul în care conectați televizorul la un dispozitiv de stocare USB, vă puteți bucura de filme, muzică și imagini pe un televizor cu ecran mare cu un sunet excelent.

De asemenea, puteți conecta PC-ul la televizor cu un cablu HDMI sau VGA.

Ghiduri de programe

Puteți afla ce se transmite și ce se va transmite cu EPG (Ghidul electronic de programare) curent și viitor sau cu EPG pe opt zile.

Ghidurile de programe sunt oferite de furnizori sau pe Internet. În cazul în care conectați televizorul la Internet, puteți accesa detalii mai amănunțite legate de programe.

EasyLink

În cazul în care conectați televizorul la dispozitive dotate cu HDMI-CEC (Consumer Electronic Control), cum ar fi un player Blu-ray sau un sistem home theater, le puteți controla în același timp cu o singură telecomandă. Pur și simplu activați EasyLink după conectare.

Meniuri intuitive

Cu meniurile intuitive ale televizorului, puteți accesa ușor canalul sau fișierul media dorit sau puteți acorda setările televizorului potrivit nevoilor dvs.

Controale TV

Controale posterioare

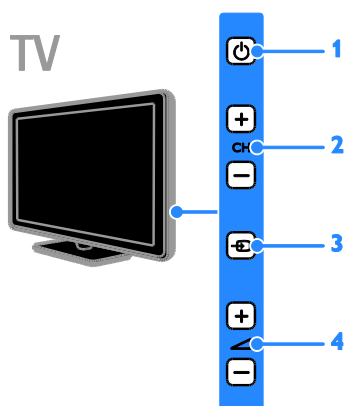

1. : Porniți televizorul sau comutați-l la modul standby.
2. **CH +/-**: Comutați la canalul următor sau anterior.
3. : Selectați un dispozitiv conectat.
4. +/-: Măriți sau micșorați volumul.

Senzori

TV

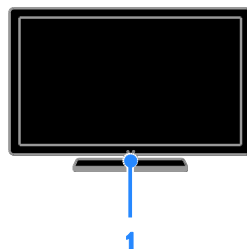

1. Senzor telecomandă

Îndreptați telecomanda către senzor. Asigurați-vă că linia dintre telecomandă și televizor nu este blocată de mobilier sau de alte obiecte.

Telecomandă

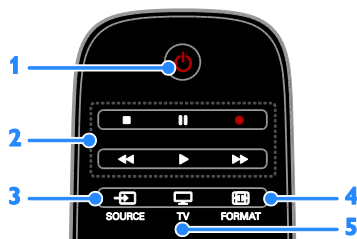

1. (**Standby**): Porniți televizorul sau comutați-l la modul standby.
2. **Butoane de redare**: Controlați redarea fișierelor media.
3. **SOURCE**: Accesați dispozitivul conectat.
4. **FORMAT**: Modificați formatul imaginii.
5. **TV**: Comutați sursa pentru a vă uita la televizor.



6. **🏠(Acasă):** Accesați meniul Acasă.
 7. **OK:** Confirmați o introducere sau o selecție.
 8. **SMART TV:** Accesați caracteristicile Smart TV.
 9. **▲▼◀▶ (Butoane pentru navigare):** Navigați prin meniuri și selectați elemente.

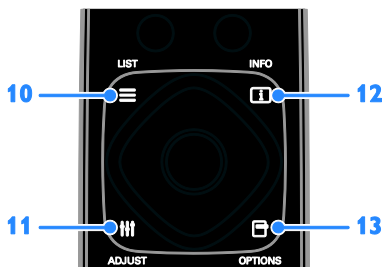

10. **☰ LIST:** Accesați lista de canale TV.
 11. **⚙️ ADJUST:** Accesați setările televizorului.
 12. **ℹ️ INFO:** Afișați informații despre activitatea curentă.
 13. **⊞ OPTIONS:** Accesați opțiunile disponibile în momentul respectiv.

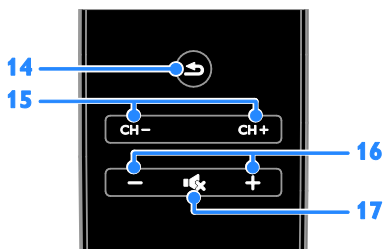

14. **↶(Înapoi):** Reveniți la pagina de meniu anterioară sau ieșiți dintr-o funcție a televizorului.
 15. **CH - / CH +:** Comutați canale.
 16. **+/- (Volum):** Reglați volumul.
 17. **🔇(Mut):** Oprțiți sau reporniți sunetul.

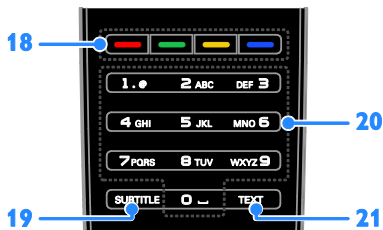

18. **Butoane colorate:** Selectați sarcini sau opțiuni.
 Butoanele funcționează conform serviciilor oferite de furnizor.
 19. **SUBTITLE:** Activați sau dezactivați subtitrările.
 20. **0-9(Butoane numerice):** Selectați canalele TV sau introduceți text.
 21. **TEXT:** Activați sau dezactivați teletextul.

Comenzi EasyLink

Notă: Comenzile EasyLink sunt disponibile când dispozitivul conectat este compatibil HDMI-CEC.

Cu ajutorul comenzilor EasyLink, puteți controla televizorul și alte dispozitive HDMI-CEC cu o singură telecomandă.

Accesarea comenzilor EasyLink

- În timp ce vizionați conținutul de la un dispozitiv HDMI-CEC conectat, apăsați **⊞ OPTIONS**.
- Selectați **[Afișare taste dispozitiv]**, apoi apăsați **OK**.
- Selectați butonul de comandă EasyLink, apoi apăsați **OK**.

Citiți mai multe despre EasyLink în **Utilizarea capacităților avansate ale televizorului > Utilizarea EasyLink** (Pagina 32).

Controlare smartphone

Puteți utiliza smartphone-ul ca o a doua telecomandă sau chiar ca tastatură. De asemenea, puteți viziona pe ecranul televizorului o prezentare de diapozitive cu imaginile de pe smartphone. Pentru a descărca aplicația 'Philips My Remote', vizitați magazinul Apple App sau Android Market. Urmăriți instrucțiunile furnizate în magazinul de aplicații.

Asigurați-vă că televizorul și smartphone-ul sunt conectate la aceeași rețea locală. Citiți mai multe despre conexiunile de rețea în **Conectarea televizorului > Rețea și Internet** (Pagina 56).

Informații importante

Siguranța

Citiți și înțelegeți toate instrucțiunile înainte de a utiliza televizorul. Garanția produsului nu se aplică în cazul în care eventuala deteriorare se datorează nerespectării acestor instrucțiuni.

Risc de șoc electric sau incendii!

- Niciodată nu expuneți televizorul la ploaie sau apă. Niciodată nu puneți recipiente cu lichid, cum ar fi vase de flori, lângă televizor. Deconectați imediat televizorul de la sursa de alimentare dacă ați vărsat lichide pe televizor sau dacă acestea au pătruns în televizor. Contactați Philips Consumer Care pentru ca televizorul să fie verificat înainte de utilizare.
- Niciodată nu puneți televizorul, telecomanda sau bateriile acesteia lângă surse deschise de flacără sau alte surse de căldură, inclusiv lumina directă a soarelui. Pentru a preveni izbucnirea incendiilor, țineți întotdeauna lumânările sau alte surse de flacără la distanță de televizor, telecomandă și baterii.



- Niciodată nu introduceți obiecte în fantele de ventilație sau alte deschideri ale televizorului.
- Niciodată nu expuneți telecomanda sau bateriile acesteia la ploaie, apă sau căldură excesivă.

- Evitați exercitarea forței asupra fișelor electrice. Asigurați-vă că fișa electrică este introdusă complet în priză. Fișele electrice care nu sunt introduse corespunzător pot cauza arcuri electrice sau incendii.
- Asigurați-vă cu nu se exercită presiune asupra cablului de alimentare atunci când televizorul este rotit. Presiunile asupra cablului de alimentare pot slăbi conexiunile și pot cauza formarea de arcuri electrice.
- Pentru a deconecta televizorul de la alimentarea de la rețea, trebuie să deconectați ștecherul de alimentare a televizorului. Atunci când deconectați alimentarea, trageți întotdeauna de ștecherul de alimentare, niciodată de cablu. Asigurați-vă că aveți acces permanent la ștecherul de alimentare, cablul de alimentare și la priza de perete.

Risc de deteriorare a televizorului!

- Pentru a ridica și transporta un televizor de peste 25 kg sau 55 lb sunt necesare două persoane.
- Când montați televizorul pe suportul cu picior, utilizați numai suportul furnizat. Fixați suportul cu picior al televizorului în mod corespunzător. Așezați televizorul pe o suprafață plată, plană, care poate suporta greutatea televizorului și a suportului.
- Când montați televizorul pe perete, utilizați numai un suport de perete care poate suporta greutatea televizorului. Fixați suportul de perete pe un perete care poate suporta greutatea combinată a televizorului și a suportului. TP Vision Netherlands B.V. nu își asumă nicio responsabilitate pentru montarea incorrectă pe perete care conduce la accidente sau vătămări corporale.
- Dacă trebuie să depozitați televizorul, demontați standul de pe televizor. Nu așezați niciodată televizorul pe partea din spate cu standul instalat.

- Înainte de a conecta televizorul la sursa de alimentare, asigurați-vă că tensiunea corespunde cu valoarea inscripționată în partea din spate a televizorului. Nu conectați niciodată televizorul la sursa de alimentare dacă tensiunea este diferită.
- Componente ale acestui produs pot fi confecționate din sticlă. A se mânui cu grijă pentru a evita rănirea și deteriorarea.

Risc de rănire a copiilor!

Urmați aceste precauții pentru a preveni răsturnarea televizorului și lovirea copiilor:

- Nu așezați niciodată televizorul pe o suprafață acoperită de un material textil sau alt material care poate fi tras.
- Asigurați-vă că nicio parte a televizorului nu atârnă deasupra marginii suprafeței.
- Nu așezați niciodată televizorul pe o piesă de mobilier înaltă, cum ar fi un raft de cărți, fără a asigura atât mobilierul, cât și televizorul de perete sau de un suport adecvat.
- Educați copiii cu privire la pericolele cățărării pe mobilier pentru a ajunge la televizor.

Risc de înghițire a bateriilor!

- Produsul/telecomanda pot conține o baterie de tipul unei monezi care poate fi înghițită. Nu păstrați bateria la îndemâna copiilor!

Risc de supraîncălzire!

- Nu instalați niciodată televizorul într-un spațiu restrâns. Lăsați întotdeauna în jurul televizorului un spațiu de cel puțin 4 inci sau 10 cm pentru ventilație. Asigurați-vă că fantele de ventilație ale televizorului nu sunt acoperite niciodată de perdele sau alte obiecte.

Risc de vătămare corporală, incendiu sau deteriorate a cablului de alimentare!

- Niciodată nu puneți televizorul sau alte obiecte pe cablul de alimentare.

- Deconectați televizorul de la sursa de alimentare și scoateți antena înainte de furtuni cu fulgere. În timpul furtunilor cu fulgere, nu atingeți niciodată nicio parte a televizorului, a cablului de alimentare sau a cablului antenei.

Risc de deteriorare a auzului!

- Evitați utilizarea căștilor la volume ridicate sau pentru perioade prelungite de timp.

Temperaturile scăzute

- Dacă televizorul este transportat la temperaturi mai mici de 5° C sau 41° F, înainte de a-l conecta la priză, despachetați-l și așteptați până când temperatura televizorului ajunge la temperatura camerei.

Întreținerea ecranului

- Risc de deteriorare a ecranului televizorului! Niciodată nu atingeți, nu împingeți, nu frecăți și nu loviți ecranul cu obiecte, indiferent care sunt acestea.
- Scoateți televizorul din priză înainte de curățare.
- Curățați televizorul și rama cu o lavetă moale și umedă. Niciodată nu utilizați alcool, substanțe chimice sau agenți de curățare de uz casnic pentru curățarea televizorului.
- Pentru a evita deformarea imaginii și estomparea culorilor, ștergeți picăturile de apă cât mai rapid posibil.
- Evitați imaginile staționare cât mai mult posibil. Imaginile staționare sunt imaginile care rămân pe ecran o perioadă îndelungată de timp. Imaginile staționare includ meniurile pe ecran, barele negre, afișajele pentru durată etc. Dacă trebuie să utilizați imagini staționare, reduceți contrastul și luminozitatea ecranului pentru a evita deteriorarea acestuia.

Blocarea televizorului

Televizorul dvs. este echipat cu un slot de securitate Kensington la partea inferioară. Pentru a asigura televizorul, cumpărați un dispozitiv de blocare antifurt Kensington (vândut separat).

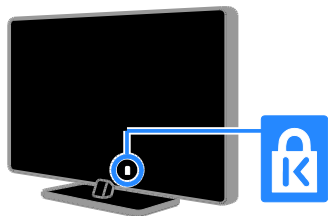

Notă

2012 © TP Vision Netherlands B.V. Toate drepturile rezervate. Specificațiile pot fi modificate fără preaviz. Mărcile comerciale sunt proprietatea Koninklijke Philips Electronics N.V. sau a deținătorilor respectivi. TP Vision Netherlands B.V. își rezervă dreptul de a modifica produsele în orice moment, fără a fi obligată să ajusteze componentele anterioare în conformitate cu respectiva modificare.

Materialul conținut în acest manual este considerat adecvat pentru utilizarea produsului conform scopului în care a fost conceput. Dacă produsul, modulele sau procedurile individuale ale acestuia sunt utilizate în alte scopuri decât cele specificate aici, trebuie obținută confirmarea validității și conformității lor. TP Vision Netherlands B.V. garantează că materialul în sine nu încalcă niciunul dintre patentele SUA. Nu este exprimată explicit sau implicit nicio altă garanție.

TP Vision Netherlands B.V. nu poate fi trasă la răspundere pentru nicio eroare în conținutul acestui document și pentru nicio problemă ca rezultat al conținutului acestui document. Erorile raportate către Philips vor fi adaptate și publicate pe site-ul de asistență Philips cât mai curând posibil.

Termenii de garanție

- Risc de lovire, deteriorare a televizorului sau anularea garanției! Nu încercați niciodată să reparați singur televizorul.
- Utilizați televizorul și accesoriile numai conform scopului fabricantului.
- Semnul de avertizare tipărit pe spatele televizorului indică riscul de electrocutare. Nu îndepărtați niciodată capacul televizorului. Pentru service sau reparații, contactați întotdeauna Philips Customer Care.



- Orice operație care este interzisă în mod expres în acest manual, orice ajustări și proceduri de asamblare nerecomandate sau care nu sunt autorizate în acest manual vor anula garanția.

Caracteristicile pixelilor

Acest produs LCD/LED are un număr mare de pixeli color. Deși pixelii efectiv funcționali reprezintă cel puțin 99,999%, este posibil ca pe ecran să apară în mod constant puncte luminoase (roșii, verzi sau albastre) sau întunecate. Aceasta este o proprietate structurală a ecranului (care se încadrează în standardele comune din industrie) și nu este o defecțiune.

Conformitate CE



Acest produs este în conformitate cu cerințele esențiale și alte prevederi relevante ale Directivelor 2006/95/CE (joasă tensiune), 2004/108/CE (EMC).

Concordanța cu EMF

TP Vision Netherlands B.V. produce și vinde o gamă largă de produse destinate consumatorilor, produse care, ca orice dispozitive electronice, au de obicei capacitatea de a emite și a primi semnale electromagnetice.

Unul dintre principiile de business de bază la Philips este luarea tuturor măsurilor de siguranță și de sănătate necesare pentru produsele noastre, conformitatea cu toate cerințele legale în vigoare și menținerea în limitele standardelor Câmpurilor electromagnetice (EMF) aplicabile în momentul fabricării produselor.

Philips este dedicat dezvoltării, producției și vânzării de produse care nu afectează negativ sănătatea. TP Vision confirmă faptul că produsele sunt tratate conform uzului dorit la crearea acestora, că sunt sigure de utilizat conform demonstrațiilor științifice disponibile în acest moment.

Philips joacă un rol activ în dezvoltarea standardelor internaționale EMF și de siguranță, ceea ce permite Philips să anticipeze dezvoltări ulterioare în standardizare, pentru integrarea timpurie în produsele noastre.

Mărci comerciale și drepturi de autor

Windows Media este fie o marcă comercială înregistrată, fie o marcă comercială a Microsoft Corporation în Statele Unite și/sau în alte țări.



Produs sub licența Dolby Laboratories. Dolby și simbolul D dublu sunt mărci comerciale ale Dolby Laboratories.



Termenii HDMI și HDMI High-Definition Multimedia Interface, precum și sigla HDMI, sunt mărci comerciale sau mărci comerciale înregistrate ale HDMI Licensing LLC în Statele Unite și în alte țări.



Kensington și Micro Saver sunt mărci comerciale ale ACCO World Corporation înregistrate în S.U.A. și înregistrate sau în curs de înregistrare în alte țări de pe glob.



Acoperit de unul sau mai multe dintre următoarele brevete S.U.A. : 7,295,673; 7,460,668; 7,515,710; 7,519,274.

DivX®, DivX Certified® și siglele asociate sunt mărci comerciale ale Rovi Corporation sau ale filialelor sale și sunt utilizate sub licență.

DESPRE CONȚINUTUL VIDEO DIVX:
DivX® este un format video digital creat de către DivX, LLC, o filială a Rovi Corporation. Acesta este un dispozitiv oficial DivX Certified® care redă conținut video DivX. Vizitați divx.com pentru informații suplimentare și aplicații software pentru conversia fișierelor în format video DivX.

DESPRE DIVX VIDEO-ON-DEMAND:

Acest dispozitiv DivX Certified® trebuie să fie înregistrat pentru a reda filme DivX Video-on-Demand (VOD) achiziționate. Pentru a obține codul dvs. de înregistrare, localizați secțiunea DivX VOD din meniul de configurare a dispozitivului dvs. Vizitați vod.divx.com pentru mai multe informații privind finalizarea înregistrării.

Produse finale PlayReady

Proprietarii de conținut utilizează tehnologia de accesare a conținutului Microsoft PlayReady™ pentru a-și proteja proprietatea intelectuală, inclusiv conținutul protejat prin drepturi de autor. Acest dispozitiv utilizează tehnologia PlayReady pentru a accesa conținut protejat cu PlayReady și/sau conținut protejat cu WMDRM. Dacă dispozitivul nu reușește să aplice în mod corespunzător restricțiile asupra utilizării conținutului, proprietarii conținutului pot solicita Microsoft să revoce capacitatea dispozitivului de a consuma conținut protejat cu PlayReady. Revocarea nu trebuie să afecteze conținutul neprotejat și nici conținutul protejat cu ajutorul altor tehnologii de accesare a conținutului. Proprietarii conținutului vă pot solicita să faceți upgrade tehnologiei PlayReady pentru a le putea accesa conținutul. Dacă refuzați să faceți un upgrade, nu veți mai putea accesa conținutul care necesită acel upgrade.

Toate celelalte mărci comerciale înregistrate sau neînregistrate sunt proprietatea deținătorilor respectivi.

Sustenabilitate

Eficiență energetică

Acest televizor este proiectat cu caracteristici eficiente din punct de vedere energetic.

Pentru a accesa aceste caracteristici, apăsați **Buton verde** de pe telecomandă.

- **Setări de imagine pentru economie de energie:** Puteți aplica o combinație de setări de imagine pentru economie de energie. În timp ce priviți la televizor, apăsați **Buton verde** și selectați **[Econ. energie]**.
- **Dezactivare ecran:** Dacă doriți să ascultați doar sunetul de la televizor, puteți opri ecranul televizorului. Alte funcții continuă să fie funcționeze normal.
- **Senzor de lumină:** Când scade lumina din cameră, senzorul de lumină ambientală încorporat reduce luminozitatea ecranului televizorului.
- **Consum redus de energie în modul standby:** Circuitele avansate reduc consumul de energie al televizorului la un nivel extrem de scăzut, fără a exclude funcționalitatea constantă în modul standby.
- **Gestionare energie:** O gestionare avansată a energiei vă ajută să economisiți energia consumată de acest televizor. Pentru a vizualiza modul în care setările personalizate ale televizorului dvs. afectează consumul relativ de energie al acestuia, apăsați , apoi selectați **[Configurare] > [Vizualizare demonstrații] > [Active Control]**.

Casarea

Produsul dumneavoastră este proiectat și fabricat din materiale și componente de înaltă calitate, care pot fi reciclate și reutilizate.



Când această pabelă cu un X peste ea însoțește un produs, înseamnă că produsul face obiectul Directivei europene CEE 2002/96/EC. Vă rugăm să vă informați despre sistemul separat de colectare pentru produse electrice și electronice.



Vă rugăm să acționați în concordanță cu regulile dumneavoastră locale și nu evacuați produsele vechi împreună cu deșeurile menajere obișnuite. Evacuarea corectă a produsului dumneavoastră vechi ajută la prevenirea consecințelor potențial negative asupra mediului și sănătății omului.

Produsul dumneavoastră conține baterii asupra cărora se aplică Directiva Europeană 2006/66/EC, care nu pot fi evacuate împreună cu gunoiul menajer. Vă rugăm să vă informați cu privire la regulile locale de colectare separată a bateriilor deoarece evacuarea corectă ajută la prevenirea consecințelor negative asupra mediului înconjurător și a sănătății omului.



Etichetă energie UE

Eticheta europeană de energie vă informează în legătură cu clasa energetică a produsului. Cu cât este mai verde clasa energetică a acestui produs, cu atât mai redus este consumul de energie.

Pe etichetă, puteți găsi clasa energetică, consumul mediu de energie al produsului în uz și consumul mediu de energie pentru 1 an. De asemenea, puteți găsi valorile consumului de energie pentru produs pe site-ul web Philips pentru țara dvs. la adresa www.philips.com/TV.

Ajutor și asistență

Utilizarea meniului Ajutor

Pentru a accesa meniul Ajutor de pe ecran, apăsați **Buton galben**.

Pentru a comuta între meniul Ajutor și meniul TV, apăsați **Buton galben**.

Vizitarea site-ului web Philips

Dacă nu puteți găsi ceea ce doriți în **[Asistență]** de pe ecran, vizitați site-ul web de asistență Philips la adresa www.philips.com/support.

Pe site-ul web de asistență Philips, puteți, de asemenea:

- să găsiți răspunsuri la întrebările frecvente
 - să descărcați o versiune PDF pentru imprimare a acestui manual de utilizare
 - să ne trimiteți o întrebare specifică prin e-mail
 - să discutați online cu una dintre persoanele noastre de asistență (serviciu disponibil doar în anumite țări)
-

Căutarea pe forumul TV

Este posibil să se fi răspuns deja la întrebarea dvs. de către comunitatea de utilizatori TV Philips. Vizitați

www.supportforum.philips.com.

Contactați Philips

Pentru asistență, puteți contacta Philips Consumer Care din țara dvs. Numărul este disponibil în broșura ce însoțește acest produs sau online la adresa

www.philips.com/support.

Înainte de a contacta Philips, notați modelul și seria televizorului. Puteți găsi aceste informații pe spatele televizorului sau pe ambalajul acestuia.

2 Utilizarea televizorului

Vizionarea la televizor

Pornirea sau oprirea televizorului

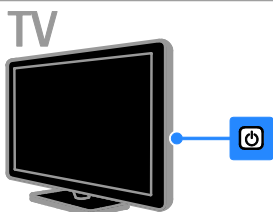
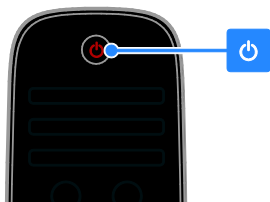

Pornirea televizorului

- Conectați televizorul la priza electrică și apăsați pe întrerupătorul de alimentare electrică.
- Dacă televizorul se află în standby, apăsați  de pe telecomandă sau de pe panoul din spate al televizorului.

Notă: Există o mică întârziere la răspunsul televizorului.

Sfat: Dacă nu găsiți telecomanda și doriți să porniți televizorul din modul standby, apăsați pe orice buton de pe panoul din spate al televizorului.

Comutarea televizorului în modul standby

Apăsați  de pe telecomandă sau de pe panoul din spate al televizorului.

Senzorul pentru telecomandă de pe televizor devine roșu.

Opriți televizorul

Opriți întrerupătorul de alimentare electrică. Televizorul se oprește.

Notă: Deși televizorul dvs. consumă o cantitate foarte mică de energie când este în modul standby sau când este oprit, totuși, acesta utilizează energie. Dacă nu intenționați să utilizați televizorul pe o perioadă îndelungată de timp, deconectați-l de la rețeaua de alimentare.

Oprirea automată

Puteți economisi energie cu setările de eficiență energetică ale acestui televizor. Setările sunt activate în mod implicit, astfel încât dacă nu există nicio interacțiune cu utilizatorul (de exemplu, apăsarea unui buton de pe telecomandă sau a unei comenzi de pe panoul din spate) timp de patru ore, televizorul va fi comutat automat în modul standby.

Pentru a dezactiva oprirea automată

1. În timp ce vă uitați la televizor, apăsați **Buton verde** de pe telecomandă.
2. Selectați [**Oprire automată**], apoi apăsați **OK**.

Este afișat un mesaj de confirmare.

Reglarea volumului televizorului

Mărirea sau micșorarea volumului la televizor

- Apăsați +/- de pe telecomandă.
- Apăsați  +/- de pe partea laterală a televizorului.

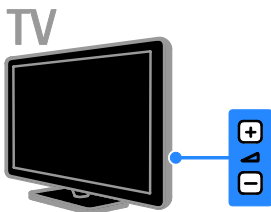
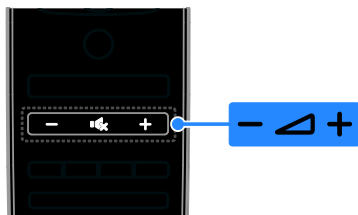

Dezactivarea sau activarea sunetului la televizor

- Apăsați **[Mute]** pentru a dezactiva sunetul televizorului.
- Apăsați din nou **[Mute]** pentru a restabili sunetul.

Reglarea volumului căștilor

1. Apăsați **[Home]** > **[Configurare]** > **[Setări TV]** > **[Sunet]**.
2. Selectați **[Volum căști]**, apoi apăsați **OK**.
3. Apăsați **Butoane pentru navigare** pentru a regla volumul.

Comutarea între canalele TV

- Apăsați **CH +/-** de pe telecomandă sau de pe televizor.
- Apăsați **Butoane numerice** pentru a introduce numărul unui canal.

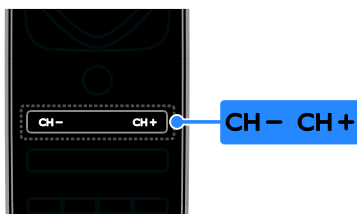

TV

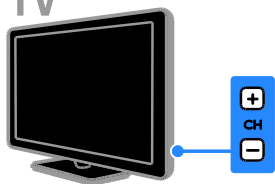

Gestionarea canalelor favorite

Puteți vizualiza toate canalele sau numai o listă a canalelor favorite, astfel încât să le puteți găsi ușor.

Apăsați **[LIST]** pentru a accesa lista de canale.

Creați o listă cu canalele dvs. favorite

1. Apăsați **[LIST]**.
2. Selectați canalul pe care doriți să îl marcați ca favorit, apoi apăsați **[OPTIONS]**.
3. Selectați **[Marcare ca favorit]**, apoi apăsați **OK**.

Canalul selectat este marcat cu o stea.

Pentru a elimina un canal din lista de preferințe, selectați **[Anulare marcare ca favorit]**, apoi apăsați **OK**.

Selectarea unei liste de canale

1. Apăsați **[LIST]**, apoi apăsați **[OPTIONS]**.
2. Selectați **[Selectați lista]** > **[Programe favorite]** pentru a afișa canalele din lista de favorite sau **[Toate]** pentru a afișa toate canalele.
3. Apăsați **OK** pentru a confirma.

Gestionarea listelor de canale

După instalarea canalelor, le puteți gestiona:

- Redenumiți canale
- Reordonați canale
- Ascultarea radioului digital

Redenumiți canale

Puteți redenumi canalele. Numele apare când canalele sunt selectate.

1. În timp ce priviți la televizor apăsați **[LIST]**.

Lista de canale este afișată.

2. Selectați canalul pe care doriți să îl redenumiți, apoi apăsați **[OPTIONS]**.
3. Selectați **[Redenumiți]**, apoi apăsați **OK**.
4. Apăsați **Butoane pentru navigare** pentru a selecta fiecare caracter, apoi apăsați **OK**.

Sfaturi:

- Puteți apăsa **OK** în ecranul de introducere pentru a activa **Tastatura de pe ecran**.
- Apăsați **[ABC]** sau **[abc]** pentru a comuta între modul de scriere cu majuscule și cel cu minuscule.

5. La finalizare, selectați **[Executat]**, apoi apăsați **OK** pentru a confirma.

6. Apăsați **[Exit]** pentru a ieși.

Reordonați canale

După instalarea canalelor, puteți reordona lista de canale.

1. Când priviți la televizor, apăsați **[LIST]**. Lista de canale este afișată.
2. Selectați canalul pe care doriți să îl reordonați, apoi apăsați **[OPTIONS]**.
3. Selectați **[Reordonare]**, apoi apăsați **OK**.

4. Apăsați **Butoane pentru navigare** pentru a muta canalul evidențiat la o altă locație, apoi apăsați **OK**.

5. Selectați una dintre următoarele opțiuni, apoi apăsați **OK**.

- **[Inserare]:** Introduceți canalul în locația dorită.
- **[Schimbare]:** Schimbați locația cu un alt canal.

6. La finalizare, apăsați **☰ OPTIONS**, apoi selectați **[Ieșire]**.

Ascultarea radioului digital

Dacă sunt disponibile canale radio digitale, le puteți asculta. Acestea sunt instalate automat când instalați canalele TV.

1. Când priviți la televizor, apăsați **☰ LIST**.

Lista de canale este afișată.

2. Apăsați **☰ OPTIONS**.

3. Selectați **[Selectați lista] > [Radioul]**, apoi apăsați **OK**.

4. Selectați un canal radio, apoi apăsați **OK**.

Selectarea unei surse

Puteți viziona un dispozitiv conectat prin una dintre aceste metode:

- Adăugați pictograma în meniul Acasă.
- Selectați din meniul Sursă.

Notă: În cazul în care conectați un dispozitiv compatibil HDMI-CEC la televizor, acesta este adăugat automat la meniul Acasă.

Adăugarea unui nou dispozitiv

1. Conectați și poziționați dispozitivul.

2. Apăsați **🏠**.

3. Selectați **[Adăugați dispozitivele dvs.]**, apoi apăsați **OK**.

4. Urmăriți instrucțiunile de pe ecran.

Dacă vi se solicită să selectați conexiunea TV, selectați conectorul utilizat de acest dispozitiv.

Vizualizarea din meniul Acasă

După ce ați adăugat noul dispozitiv la meniul Acasă, puteți selecta pictograma acestuia pentru a începe să îl utilizați.

1. Apăsați **🏠**.

2. Selectați pictograma dispozitivului din meniul Acasă.

3. Apăsați **OK** pentru a confirma.

Vizualizarea din meniul Sursă

Puteți, de asemenea, apăsa **☒ SOURCE** pentru a afișa o listă a denumirilor conectorilor. Selectați conectorul care conectează dispozitivul la televizor.

1. Apăsați **☒ SOURCE**.

2. Apăsați **Butoane pentru navigare** pentru a selecta un conector din listă.

3. Apăsați **OK** pentru a confirma.

Utilizarea setărilor avansate

Televizorul dvs. este livrat cu setări de imagine și de sunet avansate. Puteți aplica aceste setări sau le puteți personaliza.

Selectarea setării de imagine preferate

1. În timp ce priviți la televizor apăsați **⏏ ADJUST**.

2. Selectați **[Imagine inteligentă]**.

3. Selectați una dintre următoarele setări, apoi apăsați **OK**:

- **[Personal]:** Aplicați setările dvs. de imagine personalizate.
- **[Vivid]:** Setări avansate și dinamice, ideale pentru vizionarea în timpul zilei.
- **[Natural]:** Setări naturale ale imaginii.
- **[Cinema]:** Setări ideale pentru vizionarea filmelor.
- **[Joc]:** Setări ideale pentru jocuri.
- **[Economie energie]:** Setări care conservă cel mai mult energia.
- **[Standard]:** Setări implicite care sunt corespunzătoare pentru cele mai multe medii și cele mai multe tipuri de imagini video.
- **[Fotografie]:** Setări ideale pentru fotografiile.
- **[Personalizare]:** Personalizați și salvați propriile setări de imagine.

Selectarea setării de sunet preferate

1. În timp ce priviți la televizor apăsați **⏏ ADJUST**.

2. Selectați **[Sunet inteligent]**.

3. Selectați una dintre următoarele setări, apoi apăsați **OK**:

- **[Personal]:** Aplicați setarea de sunet personalizată.
- **[Standard]:** Setările care corespund celor mai multe medii și tipuri de audio.

- **[Stiri]:** Setări ideale pentru audio vorbit, precum știrile.
- **[Filme]:** Setări ideale pentru vizionarea filmelor.
- **[Joc]:** Setări ideale pentru jocuri.
- **[Dramma]:** Setări ideale pentru filme.
- **[Sporturi]:** Setări ideale pentru sporturi.

Schimbarea formatului imaginii

Puteți modifica formatul imaginii pentru a se potrivi sursei video.

1. Apăsați **III ADJUST**.
2. Selectați **[Format imagine]**, apoi apăsați **OK**.
3. Selectați un format de imagine, apoi apăsați **OK** pentru a confirma.

Formatele de imagine disponibile sunt în funcție de sursa video:

- **[Umplere ecran]:** Reglează imaginea pentru a umple tot ecranul (subtitrările rămân vizibile). Recomandat pentru o distorsiune minimă a ecranului, dar nu pentru HD sau PC.
- **[Zoom automat]:** Mărește imaginea pentru a umple tot ecranul. Recomandat pentru o distorsiune minimă a ecranului, dar nu pentru HD sau PC.
- **[Superzoom]:** Îndepărtează benzile negre de pe părțile laterale ale transmisiilor 4:3. Nu este recomandat pentru HD sau PC.
- **[Extindere film 16:9]:** Modifică formatul 4:3 la 16:9. Nu este recomandat pentru HD sau PC.
- **[Ecran lat]:** Restrânge formatul 4:3 la 16:9.
- **[Nescalată]:** Asigură un maximum de detalii pentru PC. Disponibil numai când modul PC este selectat în meniul Imagine.

Vizualizarea ghidului de programe

De la emițător

Puteți vizualiza informații despre canalele TV digitale utilizând ghidurile de programe furnizate de emițători. Aceste informații pot conține:

- Programele canalului pentru ziua respectivă („Acum și urmează”) sau pentru până la 8 zile dacă este acceptat de emițătorul dvs.
- Rezumatul programelor

Notă: Ghidurile de programe sunt disponibile doar în anumite țări.

Setarea ghidului de programe

Înainte de a utiliza ghidul de programe, verificați aceste setări:

1. Apăsați **▲**.
2. Selectați **[Configurare] > [Setări TV] > [Preferințe] > [Ghid de programe]**.
3. Selectați **[De la furnizor]**, apoi apăsați **OK**.

Accesarea ghidului de programe TV

1. Apăsați **▲**.
2. Selectați **[Ghid de programe]**, apoi apăsați **OK**.

Utilizarea opțiunilor ghidului de programe TV

Puteți personaliza acum informațiile afișate pentru:

- A vă aminti când începe un program
- A afișa doar canalele preferate

1. În ghidul de programe, apăsați **☐** **OPTIONS**.

2. Selectați o opțiune, apoi apăsați **OK**:

- **[Setați memento]:** Setează alarmele pentru programe.
- **[Ștergere memento]:** Anulează alarmele pentru programe.
- **[Schimbați ziua]:** Selectează ziua pentru afișare.
- **[Mai multe informații]:** Afișează informații despre program.
- **[Cautati dupa gen]:** Caută programe TV după gen.

- **[Memento programate]:** Listează alarmele pentru programe.

De pe Internet

Dacă televizorul este conectat la Internet, puteți primi ghidurile de programe prin intermediul Internetului. Ghidurile de programe de pe Internet includ:

- Programele canalelor
- Rezumatul programelor

Notă: Disponibilitatea ghidurilor de programe pe Internet depinde de furnizor.

Setarea ghidului de programe

Înainte de a utiliza ghidul de programe, verificați aceste setări:

1. Apăsați .
2. Selectați **[Configurare]** > **[Setări TV]** > **[Preferințe]** > **[Ghid de programe]**.
3. Selectați **[De la rețea]**, apoi apăsați **OK**.

Accesarea ghidului de programe TV

1. Apăsați .
2. Selectați **[Ghid de programe]**, apoi apăsați **OK**.

Notă: Dacă vizualizați ghidul de programe pentru prima dată, urmați instrucțiunile de pe ecran pentru actualizarea ghidului.

Utilizarea opțiunilor ghidului de programe TV

Puteți utiliza ghidul de programe pentru a:

- Programa înregistrările programelor
- Identifica toate canalele
- Activa subtitrările când sunt disponibile
- Afișa telecomanda pe ecran

1. În ghidul de programe, apăsați .

OPTIONS.

2. Selectați o opțiune, apoi apăsați **OK**:

- **[Înregistrare]:** Setati o înregistrare programată.
- **[Identificare canal]:** Actualizați manual informațiile despre canale.
- **[Selectare zi]:** Selectați ziua pentru afișare.
- **[Înregistrare manuală]:** Setati o înregistrare manuală.
- **[Afișare telecomandă]:** Afișați telecomanda pe ecran.
- **[Reîncărcare pagină]:** Reîmprospătați afișarea paginii.

- **[Zoom pagină]:** Modificați nivelul de zoom pentru afișarea paginii.
- **[Informații de securitate]:** Afișați informațiile despre securitatea programelor.
- **[Subtitlu]:** Activați sau dezactivați subtitrările când sunt disponibile.

Vizualizarea conținutului media

Ce puteți face

Puteți reda imagini video, fotografii și muzică pe televizor de pe:

- Computerul conectat printr-o rețea de domiciliu
- Un dispozitiv USB conectat la televizor

Redarea fișierelor de pe calculator

De ce aveți nevoie?

- O rețea de domiciliu cu sau fără cablu, conectată cu un router Universal Plug and Play (uPnP).
- Adaptor USB wireless Philips (PTA01) pentru modelele compatibile Wi-Fi sau un cablu LAN care conectează televizorul la rețeaua de domiciliu
- Un program pentru serverul media care se execută pe calculator
- Setări corespunzătoare în paravanul de protecție a calculatorului pentru a vă permite să executați programul pentru serverul media

Configurarea rețelei

1. Conectați televizorul și calculatorul dvs. la aceeași rețea de domiciliu. Consultați **Conectarea televizorului > Rețea și Internet (Pagina 56)**.

2. Poniți calculatorul și routerul.

Configurarea partajării conținutului media

1. Instalați un program pentru serverul media pe calculator pentru a partaja fișiere media. Unele dintre programele disponibile pentru serverul media sunt următoarele:

- **Pentru PC:** Windows Media Player 11 (sau o versiune ulterioară) sau TVersion

- **Pentru Mac:** Twonky

2. Activați partajarea conținutului media pe calculator utilizând serverul media. Pentru informații suplimentare despre modul de configurare a serverului media, consultați site-ul web al serverului media.

Redarea fișierelor

1. Apăsați  de pe telecomandă.
2. Selectați **[Rețeaua dvs.]**, apoi apăsați **OK**.

Dacă începe instalarea rețelei, urmați instrucțiunile de pe ecran.

3. Selectați un fișier din browserul de conținut, apoi apăsați **OK** pentru a începe redarea.
4. Apăsați **Butoane de redare** de pe telecomandă pentru a controla redarea.

Redarea fișierelor de pe USB

Dacă aveți fișiere cu fotografii, clipuri video sau muzică pe un dispozitiv de stocare USB, puteți reda fișierele pe televizor.

Atenție:

- TP Vision nu este responsabilă dacă dispozitivul de stocare USB nu este acceptat și nici nu este responsabilă pentru deteriorarea sau pierderea datelor din dispozitiv.
- Nu supraîncărcați portul USB. În cazul în care conectați un dispozitiv de stocare USB care consumă mai mult de 500 mA, asigurați-vă că acesta este conectat la propria sursă externă de alimentare cu energie.





Vizualizarea conținutului USB

1. Conectați dispozitivul USB la conectorul USB de pe televizor.
2. Apăsați , selectați **[Parcursere USB]**, apoi apăsați **OK**.
3. Selectați un fișier din browserul de conținut, apoi apăsați **OK** pentru a începe redarea.
4. Apăsați **Butoane de redare** de pe telecomandă pentru a controla redarea.

Opțiuni de redare

Vizionare video

Apăsați **Butoane pentru navigare** pentru a selecta un fișier video, apoi apăsați **OK**.

- Apăsați  pentru a trece pe pauză fișierul video.
- Apăsați  pentru a opri fișierul video.
- Apăsați  sau  pentru a căuta înainte sau înapoi într-un fișier video.
- Apăsați **CH - / CH +** pentru a trece la fișierul video anterior sau următor.
- Apăsați și țineți apăsat pe  pentru a ieși din browserul de conținut.

Opțiuni de redare video





În timp ce redați un fișier video, apăsați .

OPTIONS pentru a accesa următoarele opțiuni video:

- **[Oprire]:** Oprește redarea.
- **[Repetă]:** Repetă un fișier video.
- **[Aleatoriu pornit] / [Aleatoriu oprit]:** Activează sau dezactivează redarea aleatorie a fișierelor video.
- **[Afișare informații]:** Afișează informații despre fișier.

Ascultarea muzicii

Apăsați **Butoane pentru navigare** pentru a selecta o piesă muzicală, apoi apăsați **OK**.

- Apăsați  pentru a trece pe pauză.
- Apăsați  pentru a opri.
- Apăsați  sau  pentru a căuta înainte sau înapoi într-o piesă muzicală.
- Apăsați **CH - / CH +** pentru a trece la piesa anterioară sau următoare.
- Țineți apăsat pe  pentru a ieși din browserul de conținut.

Opțiuni de redare a muzicii

Apăsați **☐** **OPTIONS** pentru a accesa sau ieși din următoarele opțiuni de muzică:

- **[Oprire]:** Oprește redarea audio.
- **[Repeta]:** Repetă o piesă sau un album.
- **[Redare o dată]:** Redă piesa o singură dată.
- **[Aleatoriu pornit] / [Aleatoriu oprit]:** Activează sau dezactivează redarea aleatorie a pieselor.
- **[Afișare informații]:** Afișează informații despre fișier.

Vizualizarea imaginilor

Apăsați **Butoane pentru navigare** pentru a selecta o imagine, apoi apăsați **OK** pentru a începe prezentarea de diapositive.

- Apăsați **||** pentru a trece pe pauză.
- Apăsați **■** pentru a opri.
- Pentru a trece pe pauză sau pentru opri prezentarea de diapositive, apăsați **OK**.
- Pentru a trece la fișierul anterior sau următor, apăsați **CH -** sau **CH +**.
- Apăsați și țineți apăsat pe **➡** pentru a ieși din browserul de conținut.

Opțiuni de prezentare de diapositive a imaginilor

Apăsați **☐** **OPTIONS** pentru a accesa sau ieși din următoarele opțiuni de imagine:

- **[Afișare informații]:** Afișează informații despre fișier.
- **[Oprire]:** Oprește prezentarea de diapositive.
- **[Rotește]:** Rotește fișierul.
- **[Repeta]:** Repetă prezentarea de diapositive.
- **[Redare o dată]:** Redă fișierul o singură dată.
- **[Aleatoriu oprit] / [Aleatoriu pornit]:** Activează sau dezactivează afișarea aleatorie a imaginilor în prezentarea de diapositive.
- **[Viteză prezentare diapositive]:** Setează timpul de afișare pentru fiecare imagine din prezentarea de diapositive.
- **[Tranziție prezentare diapositive]:** Setează tranziția de la o imagine la cealaltă.

- **[Setare ca Scenea]:** Setează imaginea selectată ca fundal pe televizor. Consultați **Utilizarea capacităților avansate ale televizorului dvs. > Vizualizarea Scenea > Încărcarea fundalului pe televizor** (Pagina 35).

Navigarea pe Smart TV

Ce puteți face

Cu Aplicații Internet (Aplicații), care sunt site-uri Web special adaptate pentru televizor, vă puteți bucura de aceste caracteristici și puteți:

- Citi titlurile ziarelor
- Viziona și închiria filme
- Consulta prognoza meteo
- Recuperarea programelor TV pe care le-ați pierdut

Aflați mai multe despre serviciile Smart TV pe site-ul web al forumului Smart TV, www.supportforum.philips.com.

Notă:

- Serviciile și aplicațiile Smart TV variază de la țară la țară.
- Disponibilitatea recuperării aplicațiilor și programelor TV depinde de setarea TV în țara respectivă. Pentru a vedea ce programe TV sunt disponibile, accesați ghidul de programe TV din cadrul aplicației.
- Smart TV afișează pagină cu pagină, pe tot ecranul.
- Este posibil ca anumite site-uri web să nu se afișeze complet. Este posibil ca funcțiile ce necesită inserturi să nu fie disponibile.
- TP Vision Netherlands B.V. nu își asumă nicio responsabilitate privind conținutul și calitatea conținutului furnizat de furnizorii de servicii de conținut.

De ce aveți nevoie?

1. În rețeaua dvs. la domiciliu, conectați televizorul la Internet.
2. Pe televizor, configurați Smart TV.
3. (Opțional) Pe PC-ul dvs., înregistrați-vă la Philips pentru a vă bucura de beneficii exclusive și pentru a primi actualizări referitoare la informațiile despre produse. Vă puteți înregistra în orice moment.

Conectarea televizorului la Internet

1. În rețeaua dvs. de domiciliu, conectați un router cu o conexiune de mare viteză la Internet.
2. Pomiți router-ul.
3. Instalați rețeaua. Consultați **Conectarea televizorului > Rețea și Internet** (Pagina 56).

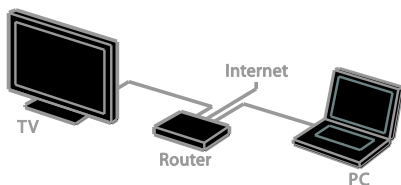

Pornirea Smart TV

1. Apăsați **🏠**, selectați **[Smart TV]** și apoi apăsați **OK**.

Se afișează termenii și condițiile de utilizare.

2. Urmăți instrucțiunile de pe ecran pentru a finaliza înregistrarea.

De asemenea, puteți apăsa **SMART TV** de pe telecomandă pentru a accesa Smart TV.

Notă: Când pomiți pentru prima dată Smart TV, sunteți întrebare dacă doriți să activați codul de restricționare a accesului minorilor pentru a bloca aplicațiile pentru adulți. Dacă blocați o aplicație pentru adulți, reclamele și paginile Web care nu sunt adaptate pentru Smart TV rămân accesibile.

Accesarea aplicațiilor Smart TV (Aplicații)

Puteți accesa aplicații prin intermediul paginii de pornire Smart TV. Pictogramele din această pagină reprezintă aplicațiile instalate pe televizor.

- Apăsați **Butoane pentru navigare** pentru a selecta accesarea unei aplicații, apoi apăsați **OK** pentru a confirma.
- Selectați **[Galerie Apps]** pentru a adăuga mai multe aplicații la ecranul de pornire.
- Navigați pe site-urile Web de pe Internet cu Internet Apps.
- Pentru informații suplimentare, citiți ghidul rapid al Smart TV din pagina de pornire Smart TV.

Adăugarea aplicațiilor

1. Selectați **[Galerie Apps]**, apoi apăsați **OK**.
2. Utilizați **Butoane pentru navigare** pentru a căuta aplicații.
3. Selectați o aplicație, apoi apăsați **OK** pentru a o adăuga la ecranul de pornire.

Sfaturi:

- Puteți căuta aplicații disponibile în alte țări.
- Pentru a reveni la pagina de pornire Smart TV, apăsați **≡ LIST**.

Notă: Serviciile Smart TV sunt actualizate automat. Pentru a vizualiza cele mai recente actualizări, modificați **[Toate]** în **[Nou]** din **[Galerie Apps]**.

Accesarea site-urilor Web

1. Selectați o aplicație de Internet, apoi apăsați **OK**.
2. Selectați câmpul Adresă Web, apoi apăsați **OK**.

Pe ecran apare o tastatură.

3. Apăsați **Butoane pentru navigare** și **OK** pentru a introduce fiecare caracter al adresei Web.

Sfat: Puteți utiliza, de asemenea, **Butoane numerice** de pe telecomanda televizorului pentru a adăuga o adresă Web.

Zoom pagină

Pentru a mări și micșora pe o pagină de Internet, procedați astfel:

1. Apăsați **[OPTIONS]**, apoi selectați **[Zoom pagină]**.
2. Utilizați bara de glisor pentru a seta mărirea.
3. Utilizați **Butoane pentru navigare** pentru a naviga printre elementele evidențiate și pentru a derula o pagină de Internet.

Derularea paginilor

Apăsați **P+** și **P-** pentru a derula în sus și în jos pe o pagină Web.

Reîncărcare pagină

Dacă o pagină nu se încarcă bine, apăsați **[OPTIONS]**, apoi selectați **[Reîncărcare pagină]**.

Vizualizarea informațiilor de securitate

Pentru a vizualiza informațiile de securitate pentru o pagină, apăsați **[OPTIONS]**, apoi selectați **[Informații de securitate]**.

Opțiunile Smart TV

Apăsați **[OPTIONS]** și accesați oricare dintre următoarele elemente pentru a modifica aplicațiile din ecranul de pornire Smart TV:

- **[Eliminare App]**
- **[Blocare App]**
- **[Deblocare App]**
- **[Mutare App]**

Ștergerea memoriei Smart TV

Puteți șterge complet memoria Smart TV, inclusiv preferințele dvs., codul de restricționare a accesului minorilor, parolele, modulele cookie și istoricul.

Avertisment: Această opțiune resetează complet memoria Smart TV. De asemenea, șterge setările altor aplicații interactive, cum ar fi MHEG, HbbTV și MHP.

1. Apăsați **[↑]**.
2. Selectați **[Configurare] > [Setări rețea]**.
3. Selectați **[Ștergere memorie aplicații]**, apoi apăsați **OK**.

Închirierea filmelor online

Ce puteți face

Cu acest televizor, puteți închiria un film din aplicațiile online din magazinul video din Smart TV. Puteți închiria un film parcurgând următorii pași:

1. Deschideți o aplicație dintr-un magazin video. S-ar putea să fie necesar să vă înregistrați sau să introduceți informațiile de conectare.
2. Selectați un film.
3. Efectuați plata online.
4. Descărcați un film pentru vizualizare.
5. Începeți să vizionați filmul.

De ce aveți nevoie?

- Asigurați-vă că televizorul este conectat la Internet printr-o conexiune de bandă largă de mare viteză. Consultați **Conectarea televizorului > Rețea și Internet** (Pagina 56).
- Conectați la televizor o unitate flash USB cu o capacitate minimă de 4 GB. Pentru filmele de înaltă definiție, utilizați o unitate flash cu o capacitate de stocare de cel puțin 8 GB.

Notă: De asemenea, puteți utiliza un singur dispozitiv de stocare pentru a înregistra, pentru a trece pe pauză și pentru a închiria filme. Conectați o unitate hard disk compatibilă USB 2.0 (HDD) cu o capacitate minimă de 250 GB și o viteză minimă de transfer de 30 MB pe secundă. Consultați **Utilizarea capacităților avansate ale televizorului > Înregistrarea emisiunilor TV > Instalarea hard diskului USB**.

Formatarea unității flash USB

Înainte să descărcați filme închiriate, trebuie să formatați unitatea USB. Întregul conținut existent pe unitatea USB este șters.

1. Pomîți televizorul.
2. Conectați unitatea flash USB la un slot USB de pe televizor.
3. Apăsați **[III]** pentru a începe formatarea unității.
4. După formare, lăsați unitatea USB conectată la televizor.

Accesarea unui magazin video

1. Apăsăți **▲** ➤ **[Smart TV]**, apoi apăsați **OK**. De asemenea, puteți apăsa **SMART TV** de pe telecomandă.
2. Accesați **[Galerie Apps]** pentru a căuta aplicații disponibile în magazinul video din țara dvs.
3. Apăsăți **Butoane pentru navigare** pentru a selecta magazinul apoi apăsați **OK** pentru a confirma. Pictograma magazinului de filme este adăugată la pagina acasă.
4. Pentru a vizualiza un magazin, selectați-i pictograma, apoi apăsați **OK**.

Închiderea unui film

Pentru a închiria un film, deschideți aplicații din magazinul video și localizați filmul. Urmați instrucțiunile de pe ecran pentru a închiria, plăti și descărca filmul.

Notă: Modul în care selectați și închiriați un film variază de la un magazin la altul. Pentru mai multe informații, vizitați site-ul Web al magazinului video.

Plată

Magazinul vă solicită să vă autentificați sau să deschideți un cont nou dacă nu aveți unul. Datele de conectare pot consta în adresa dvs. de e-mail și un cod PIN personal. Când sunteți conectat, puteți selecta metoda de plată, o carte de credit sau un cod de valoare în majoritatea cazurilor.

Descărcați filmul

După ce ați făcut plata, puteți descărca filmul în memoria video. În timpul descărcării filmului, puteți continua să urmăriți un program TV până când televizorul vă anunță că filmul poate fi redat.

Dacă anulați o descărcare, mai puteți să reveniți la descărcarea filmului până la expirarea perioadei de închiriere.

Vizionare video

1. Apăsăți **SMART TV** de pe telecomandă pentru a accesa Smart TV. Magazinele video instalate sunt afișate pe ecranul de pornire.
2. Selectați magazinul de unde ați închiriat filmul, apoi apăsați **OK**.
3. Accesați magazinul de filme online cu informațiile dumneavoastră de înregistrare.
4. Selectați filmul din lista filmelor descărcate, apoi apăsați **OK** pentru redare.

TV Interactiv

Ce puteți face

Cu televizorul interactiv, puteți vizualiza informații suplimentare sau pagini de divertisment oferite de furnizorii de televiziune digitală. Puteți experimenta adevărata interactivitate răspunzând direct la conținutul digital.

Notă: Nu puteți descărca fișiere în televizor cu această caracteristică.

Furnizorii utilizează diferite sisteme TV interactive, cum ar fi:

- HbbTV (Hybrid Broadcast Broadband TV)
- iTV (Interactive TV - MHEG)
- MHP (Multimedia Home Platform)
- DTVi (Digital TV interactive)

Pentru informații suplimentare, vizitați site-ul Web al furnizorului pentru a vedea ce sistem interactiv este disponibil în țara dvs.

Iată câteva exemple de activități interactive de care vă puteți bucura:

- Vizualizarea informațiilor despre programele TV
- Participarea la un test sau la un concurs
- Redarea jocurilor
- Cumpărarea online
- Plata pentru un program video-on-demand (VOD)
- Votare
- Conversații

De ce aveți nevoie?

Pentru a beneficia de acest serviciu, aveți nevoie de următoarele:

- canale digitale cu servicii interactive
- o rețea de domiciliu cu sau fără cablu, conectată cu un router Universal Plug and Play (uPnP).

Pentru conexiunea de rețea, consultați

Conectarea televizorului > Rețea și Internet (Pagina 56).

Accesarea televizorului interactiv

Majoritatea canalelor care oferă servicii interactive vă invită să apăsați **Buton roșu** sau **OK** pentru a deschide programul interactiv.

1. Comutați la un canal digital cu servicii interactive.

La încărcarea aplicației, se afișează un simbol intermitent. După încărcarea aplicației, se afișează o pictogramă.

2. Apăsați **Buton roșu** sau **OK** pentru a lansa aplicația interactivă.



3. Urmăriți instrucțiunile de pe ecran.

4. Apăsați  sau butonul de pe ecran pentru a închide pagina interactivă.

Pentru a naviga în paginile interactive, utilizați:

- Butoane pentru navigare
- Butoane colorate
- Butoane numerice
- 

Pentru a controla redarea video în paginile interactive, apăsați:

-  pentru a reda
-  pentru a pune pe pauză
-  pentru a opri

Pentru a bloca HbbTV pentru un canal:

1. Apăsați  **OPTIONS**.

2. Selectați **[HbbTV pe acest canal] > [Oprit]**.

Pentru a bloca HbbTV pentru toate canalele:

1. Apăsați .

2. Selectați **[Configurare] > [Setări TV] > [Preferințe] > [HbbTV] > [Oprit]**.

3 Utilizarea capacităților avansate ale televizorului

Pauză TV

Ce puteți face

În timp ce vizionați un canal digital, puteți trece pe pauză un program pentru a răspunde la telefon sau pentru a face o pauză. Transmisiunea este stocată pe o unitate hard disk USB care este conectată la televizor. Puteți relua în orice moment redarea programului.

Notă:

- Puteți trece pe pauză un program timp de maximum 90 de minute.

De ce aveți nevoie?

- Reglați televizorul pentru a recepționa canale digitale. Consultați **Configurarea televizorului > Setările canalelor > Instalarea automată** (Pagina 37).
- Conectați o unitate hard disk compatibilă USB 2.0 cu o capacitate minimă de 32 GO și o viteză minimă de transfer de 30 MO pe secundă.

Instalarea unității hard disk USB

Pentru a trece televizorul pe pauză, trebuie să conectați o unitate hard disk USB la acesta și să o formatați.

Dacă televizorul nu recunoaște hard diskul USB, utilizați un PC pentru a-l formata în sistemul de fișiere NTFS și apoi încercați din nou.

Atenție:

- TP Vision nu este responsabilă dacă unitatea hard disk USB nu este acceptată și nici nu este responsabilă pentru deteriorarea sau pierderea datelor din dispozitiv.
- Formatarea elimină toate datele din unitatea hard disk USB conectată.
- Hard diskul USB este formatat exclusiv pentru acest televizor. Păstrați-l în permanență conectat la televizor. Nu puteți accesa conținutul unității hard disk USB de pe alt televizor sau PC.
- Nu supraîncărcați portul USB. În cazul în care conectați un dispozitiv hard disk USB care consumă mai mult de 500 mA, asigurați-vă că acesta este conectat la propria sursă externă de alimentare cu energie.

1. Asigurați-vă că televizorul și unitatea de hard disk USB sunt oprite.
2. Asigurați-vă că nu există alte dispozitive USB conectate la televizor.
3. Conectați unitatea hard disk USB direct la televizor sau, dacă intenționați să conectați în viitor alte dispozitive USB, conectați unitatea hard disk USB printr-un hub USB.

Notă: În timp ce formatați unitatea hard disk USB, nu conectați alte dispozitive USB la televizor.

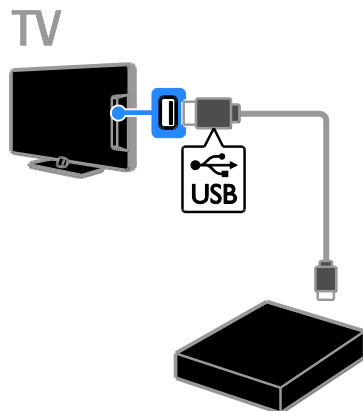

- Porniți televizorul și unitatea hard disk USB dacă aceasta dispune de o sursă de alimentare externă.
- Comutați la un canal TV digital.
- Apăsați **■** pentru a începe formatarea.
- Urmăți instrucțiunile de pe ecran pentru a finaliza procesul de formatare

Avertisment: Procesul de formatare poate dura un anumit timp. Nu închideți televizorul și nu deconectați unitatea hard disk USB până la finalizarea procesului.

Trecerea pe pauză a unei transmisiuni TV

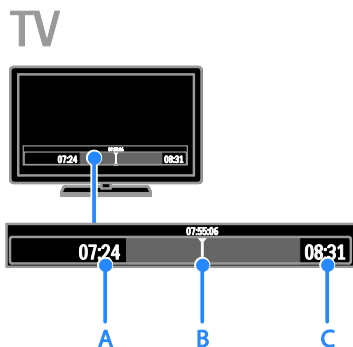

- Atunci când urmăriți un canal digital, apăsați **■** pentru a trece pe pauză un program TV.
 - Apăsați **▶** pentru a continua vizionarea programului.
- Bara de stare afișează acești indicatori de timp:
- A.** Momentul în care programul a fost trecut pe pauză pentru prima dată.
 - B.** Punctul în care este redat în prezent programul trecut pe pauză.
 - C.** Punctul în care este redată în prezent transmisiunea în direct.
- Pentru a viziona transmisiunea stocată, apăsați **◀** sau **▶** pentru a derula înapoi sau înainte.
 - Pentru a modifica viteza de redare, apăsați în mod repetat **◀** sau **▶**.

- Pentru a viziona transmisiunea TV în direct, apăsați **■**.

Notă: Nu puteți trece pe pauză o transmisiune TV atunci când o este în curs de desfășurare o înregistrare.

Transmisiunea stocată pe hard diskul USB va fi ștearsă dacă efectuați una dintre următoarele acțiuni:

- Deconectați unitatea hard disk USB.
- Începeți înregistrarea unui program TV.
- Accesați Smart TV.
- Comutați televizorul în modul standby.
- Comutați pe un alt canal.
- Comutați sursa pentru a viziona conținutul de pe un dispozitiv conectat - un player de discuri Blu-ray, un receptor digital sau un dispozitiv de stocare USB.

Înregistrarea emisiunilor TV

Ce puteți face

Dacă televizorul este conectat la Internet, puteți înregistra programele TV pe un hard disk USB. Puteți înregistra fie programele TV curente, fie un program TV viitor.

Începeți și gestionați înregistrările din ghidul electronic al programelor de pe televizor.

Consultați **Utilizarea televizorului >**

Vizualizarea ghidului de programe > De pe Internet (Pagina 17).

Notă:

- Înregistrarea este acceptată doar în țările cu ghiduri de programe prin Internet și atunci când televizorul este conectat la Internet.
- În țările nordice, televizorul asigură suport limitat pentru subtitrări în timpul înregistrării programelor TV.

De ce aveți nevoie?

Pentru a înregistra programe TV, procedați astfel:

- Reglați televizorul pentru a recepționa canale TV digitale (transmisiuni DVB sau similare). Consultați **Configurarea televizorului > Setările canalelor > Instalarea automată** (Pagina 37).
- Asigurați-vă că televizorul este conectat la Internet printr-o conexiune de bandă largă de mare viteză. Consultați **Conectarea televizorului > Rețea și Internet** (Pagina 56).
- Conectați un hard disk compatibil USB 2.0 cu o capacitate minimă de 250 GB și o viteză minimă de transfer de 30 MB pe secundă.

Notă: Puteți utiliza același HDD pentru a înregistra și pentru a pune pe pauză emisiunile TV.

Pentru a verifica dacă ghidul de programe acceptă funcția de înregistrare:

Apăsați **▲** și selectați **[Ghid de programe]**. Dacă găsiți butonul **[Înregistrare TV]** în pagina ghidului de programe, puteți configura și gestiona înregistrările.

Dacă nu găsiți butonul **[Înregistrare TV]**, asigurați-vă că datele ghidului de programe este setat pentru a fi actualizat prin intermediul rețelei.

Selectați **▲ > [Configurare] > [Setări TV] > [Preferințe] > [Ghid de programe] > [De la rețea]**.

Instalarea unității hard disk USB

Pentru a înregistra emisiuni TV, trebuie să conectați un hard disk USB la televizor și să îl formatați.

Dacă televizorul nu recunoaște hard diskul USB, utilizați un PC pentru a-l formata în sistemul de fișiere NTFS și apoi încercați din nou.

Atenție:

- TP Vision nu este responsabilă dacă hard diskul USB nu este acceptat și nici nu este responsabilă pentru deteriorarea sau pierderea datelor din dispozitiv.

- Formatarea elimină toate datele din hard diskul USB conectat.
- Hard diskul USB este formatat exclusiv pentru acest televizor. Păstrați-l în permanență conectat la televizor. Nu puteți accesa conținutul unității hard disk USB de pe alt televizor sau PC.
- Nu supraîncărcați portul USB. În cazul în care conectați un dispozitiv hard disk USB care consumă mai mult de 500 mA, asigurați-vă că acesta este conectat la propria sursă externă de alimentare cu energie.

1. Asigurați-vă că televizorul și unitatea de hard disk USB sunt oprite.
2. Asigurați-vă că nu există alte dispozitive USB conectate la televizor.
3. Conectați unitatea hard disk USB direct la televizor sau, dacă intenționați să conectați în viitor alte dispozitive USB, conectați unitatea hard disk USB printr-un hub USB.

Notă: În timp ce formatați unitatea hard disk USB, nu conectați alte dispozitive USB la televizor.

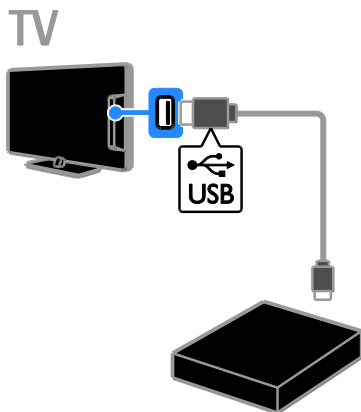

4. Porniți televizorul și unitatea hard disk USB dacă aceasta dispune de o sursă de alimentare externă.
5. Comutați la un canal TV digital.
6. Apăsați **■** pentru a începe formatarea.
7. Urmați instrucțiunile de pe ecran pentru a finaliza procesul de formatare

Avertisment: Procesul de formatare poate dura un anumit timp. Nu închideți televizorul și nu deconectați unitatea hard disk USB până la finalizarea procesului.

Începeți înregistrarea

Înregistrarea printr-o singură atingere

Pentru a înregistra programul pe care îl vizionați în momentul respectiv, puteți utiliza butonul **●** de pe telecomandă:

1. Când priviți la televizor, apăsați **●**. Înregistrarea începe imediat. Se afișează o fereastră pop-up în care puteți selecta ora la care se termină înregistrarea.
2. Selectați **[Extinderea duratei de înregistrare eşuată din cauza unei alte înregistrări programate.]**, apoi apăsați **OK** pentru a confirma ora terminării.



Pentru a opri oricând înregistrarea, apăsați **■**.

Notă:

- În timpul înregistrării nu puteți comuta canalele TV.
- În timpul înregistrării nu puteți trece pe pauză transmisiunea TV.

Programarea înregistrării unui program TV

Puteți programa o înregistrare a unui program viitor care va fi transmis în ziua respectivă sau în decurs de maximum opt zile.

1. Apăsați **▲** și selectați **[Ghid de programe.]**.
2. Selectați canalul și programul de înregistrat.
 - Pentru a derula programele, utilizați **Butoane pentru navigare.**
 - Pentru a selecta un canal, introduceți numărul canalului.
 - Pentru a schimba data, selectați data din partea de sus a paginii, apoi apăsați **OK**. Selectați o dată din fereastra pop-up, apoi apăsați **OK**.

3. Selectați programul, apăsați **☐ OPTIONS**, apoi selectați **[Înregistrare]**.

4. Pentru a înregistra peste ora la care este programată terminarea programului, modificați ora de înregistrare.

5. Selectați **[Extinderea duratei de înregistrare eşuată din cauza unei alte înregistrări programate.]** și apăsați **OK**.

Programul este programat pentru înregistrare.

Dacă programați înregistrări suprapuse, se va afișa un avertisment.

Dacă programați înregistrări în timp ce sunteți plecat, asigurați-vă că lăsați televizorul în standby și lăsați pomit hard diskul USB.

Programa o înregistrare planificată

Pentru a programa o înregistrare planificată care nu este legată de niciun program:

1. Apăsați **▲**, apoi selectați **[Ghid de programe]**.
2. Apăsați **☐ OPTIONS**, selectați **[Înregistrare manuală]**, apoi apăsați **OK**.
3. Selectați canalul, data și durata de timp în caseta de dialog.
4. Selectați **[Extinderea duratei de înregistrare eşuată din cauza unei alte înregistrări programate.]**, apoi apăsați **OK**.

Informații despre program

Pentru a vedea mai multe informații despre un program, selectați programul din ghidul de programe, apoi apăsați **OK**. În funcție de starea acestui program puteți începe să-l vizionați, să-i programați înregistrarea, să-i redați înregistrarea sau să ștergeți înregistrarea de pe această pagină.

Vizionarea înregistrărilor

După ce înregistrați un program TV, îl puteți viziona.

1. Apăsați **▲**, selectați **[Ghid de programe]** > **[{0} Înregistrări]**, apoi apăsați **OK**.

Se afișează o lista de înregistrări.

2. Selectați o înregistrare din listă, apoi apăsați **OK**.

Începe redarea înregistrării.

Notă: În **[{0} Înregistrări]**, numărul din paranteze se modifică în funcție de numărul de înregistrări finalizate disponibile. În schimb, dacă vedeți **[Înregistrare TV]**, nicio înregistrare nu s-a finalizat.

Puteți controla redarea cu **Butoane de redare** de pe telecomandă:

- Pentru a reda sau pentru a trece pe pauză, apăsați **▶** sau **⏸**.
- Pentru a căuta înainte sau înapoi, apăsați **▶▶** sau **◀◀**.
- Pentru a opri, apăsați **■**.

Notă:

- Dacă un furnizor limitează numărul de zile în care poate fi vizualizată o înregistrare după transmiterea programului, lista de înregistrări arată numărul de zile rămase până la expirarea înregistrării.
- Dacă o înregistrare a expirat sau dacă un furnizor a restricționat redarea, înregistrarea nu poate fi redată.

Gestionați înregistrările

Pentru a gestiona înregistrările, vizualizați lista înregistrărilor finalizate și programate.

1. Apăsați **▲**, selectați **[Ghid de programe]** > **[{0} Înregistrări]**, apoi apăsați **OK**.

Se afișează lista de înregistrări.

Notă: În **[{0} Înregistrări]**, numărul din paranteze arată numărul de înregistrări finalizate. În schimb, dacă vedeți **[Înregistrare TV]**, nicio înregistrare nu s-a finalizat.

Din această listă puteți:

- Selecta o înregistrare pe care doriți să o vizionați
- Șterge o înregistrare
- Programa o înregistrare planificată

- Anula o înregistrare programată
- Verifica spațiul rămas pe hard disk

Anularea unei înregistrări programate

1. Selectați înregistrarea, apoi apăsați **▢** **OPTIONS**.

2. Selectați **[Anulare progr. înr.]** și apăsați **OK**.

Ștergerea unei înregistrări

1. Selectați înregistrarea, apoi apăsați **▢** **OPTIONS**.

2. Selectați **[Ștergere înregistrare]**, apoi apăsați **OK**.

Înregistrări eșuate

Dacă o înregistrare programată este împiedicată de către furnizor sau dacă înregistrarea nu are loc conform programării, aceasta va fi marcată ca **[Eșuată]** în lista de înregistrări.

Redarea jocurilor

Adăugarea unei console de jocuri

Puteți reda jocuri proiectate pe televizor. Înainte de a începe, conectați consola de jocuri la acest televizor. Citiți **Conectarea televizorului > Conectarea dispozitivelor > Consolă de jocuri** (Pagina 50).

Pentru un acces ușor, adăugați consola de jocuri la meniul Acasă.

1. Apăsați **▲**.

2. Selectați **[Adăugați dispozitivele dvs.] > [Consolă de jocuri]**, apoi apăsați **OK**.

3. Urmați instrucțiunile de pe ecran pentru adăugarea consolei de jocuri.

Setarea jocurilor

Puteți optimiza ecranul televizorului pentru jocuri fără întârzierea imaginii utilizând opțiunea **[Joc]** din setările **[Imagine inteligentă]**.

- Dacă adăugați consola de jocuri la meniul Acasă ca **[Consolă de jocuri]**, televizorul comută automat la setarea de jocuri.
- În cazul în care consola de jocuri este adăugată automat la meniul Acasă ca player de discuri Blu-ray sau DVD player, setați parametrul **[Imagine inteligentă]** la **[Joc]** înainte de a începe jocul.

Comutarea la setarea Jocuri

1. Apăsați **⏏ ADJUST**.
2. Selectați **[Imagine inteligentă] > [Joc]**, apoi apăsați **OK**. Televizorul este pregătit pentru jocuri.

Notă: Când se termină sesiunea de jocuri, comutați din nou la setarea **[Imagine inteligentă]** obișnuită.

Vizualizare Teletext

Selectarea unei pagini

În timp ce vizionați canalele care transmit teletextul, puteți vizualiza teletextul.

1. Selectați un canal care transmite teletext, apoi apăsați **TEXT**.
2. Selectați o pagină folosind una dintre aceste metode:
 - Introduceți numărul paginii folosind **Butoane numerice**.
 - Apăsați **CH + / CH -** pentru a vizualiza pagina următoare sau anterioară.
 - Apăsați **Butoane colorate** pentru a selecta un element codificat prin culori.
3. Apăsați **➔** pentru a ieși.

Opțiuni Teletext

1. În timp ce vizualizați teletextul, apăsați **☑ OPTIONS**.
2. Selectați o opțiune:
 - **[Îngheteare pagină] / [Anulare înghețare pagină]:** Îngheață sau dezgheață pagina curentă.
 - **[Ecran dual] / [Ecran întreg]:** Activează sau dezactivează teletextul pe ecran dublu. Ecranul dublu afișează atât canalul curent, cât și transmisia teletextului pe două jumătăți ale ecranului televizorului.
 - **[Vedere T.O.P.]:** Transmisunile teletext de tip T.O.P. (Tabel de pagini) vă permit să vă deplasați direct de la un subiect la altul, fără a mai introduce numerele de pagină.
 - **[Mărire] / [Vizualizare normală]:** Mărește pagina. Apăsați **Butoane pentru navigare** pentru a vă deplasa pe vizualizarea mărită.
 - **[Redare]:** Ascunde sau afișează informațiile ascunse de pe o pagină, precum soluțiile la ghicitori sau puzzle.
 - **[Derulare subpagina]:** Dacă sunt disponibile subpagini, fiecare subpagina este afișată automat.
 - **[Limbă]:** Comută la un grup diferit de limbi pentru afișarea corectă a diferitelor seturi de caractere.
3. Apăsați **☑ OPTIONS** pentru a ieși.

Limba pentru Teletext

Pentru canalele TV digitale în care furnizorii oferă limbi diferite pentru teletext, puteți selecta limba principală și secundară preferată.

1. Apăsați **🏠**.
2. Selectați **[Configurare] > [Setări canal]** sau **[Setări satelit]**.
3. Selectați **[Limbă] > [Teletext - Principal]** sau **[Teletext - Secundar]**.
4. Selectați o limbă, apoi apăsați **OK**.

Subpagini

Dacă pagina de teletext conține câteva subpagini, puteți vizualiza pe rând fiecare subpagină. Aceste subpagini sunt afișate pe o bară, lângă numărul paginii principale.

Dacă subpaginile sunt disponibile, apăsați ◀ sau ▶ pentru a le selecta.

Căutare

Puteți căuta un cuvânt sau un număr care există în pagina curentă de teletext.

1. În timp ce vizualizați teletextul, apăsați **OK** pentru a evidenția primul cuvânt sau primul număr.
2. Apăsați **Butoane pentru navigare** pentru a trece la cuvântul sau la numărul pe care doriți să-l căutați.
3. Apăsați **OK** pentru a începe căutarea.
4. Pentru a părăsi căutarea apăsați ▲ până când nu mai este evidențiat niciun cuvânt sau niciun număr.

Teletext digital

Dacă un emițător de canale TV digitale oferă un text digital dedicat sau servicii interactive, puteți vizualiza teletextul digital. Este posibil ca astfel de canale, cum ar fi BBC1, să aibă teletext digital cu mai multe caracteristici interactive.

Notă: Serviciile de text digitale sunt blocate atunci când subtitrările sunt difuzate și sunt activate. Citiți **Configurarea televizorului > Setările limbii > Subtitrările pe canalele digitale** (Pagina 42).

În teletext digital:

- Apăsați **Butoane pentru navigare** pentru a selecta sau evidenția elemente.
- Apăsați **Butoane colorate** pentru a selecta o opțiune, apoi apăsați **OK** pentru a confirma sau activa.

Teletext 2.5

Cu Teletext 2.5, puteți vizualiza teletextul cu mai multe culori și cu o grafică mai bună decât teletextul normal. Dacă Teletextul 2.5 este transmis de un canal, atunci este activat în mod prestabilit.

Pentru a porni sau a opri Teletext 2.5

1. Apăsați **▲**.
2. Selectați **[Configurare] > [Setări TV] > [Preferințe]**.
3. Selectați **[Teletext] > [Activ]** sau **[Oprit]**, apoi apăsați **OK**.

Setarea blocărilor și cronometrelor

Ceas

Puteți afișa un ceas pe ecranul televizorului. Ceasul afișează ora care este difuzată de operatorul dvs. de servicii TV.

Afișează ceasul la televizor

1. În timp ce priviți la televizor apăsați **☑** **OPTIONS**.
2. Selectați **[Stare]**, apoi apăsați **OK**. Ceasul este afișat în colțul din dreapta jos al ecranului televizorului.

Schimbarea modului ceasului

Puteți modifica modul ceasului la automat sau manual. În mod implicit, acesta este setat la modul automat care îl sincronizează la Timpul universal (UTC). Dacă televizorul dvs. nu poate primi transmisii UTC, modificați modul ceas la **[Manual]**.

1. Când priviți la televizor, apăsați **▲**.
2. Selectați **[Configurare] > [Setări TV] > [Preferințe]**.
3. Selectați **[Ceas] > [Mod automat ceas]**.
4. Selectați **[Automat]**, **[Manual]** sau **[În funcție de țară]**, apoi apăsați **OK**.

Activarea sau dezactivarea orei de vară

Puteți activa sau dezactiva ora de vară în funcție de regiune. Înainte să activați/dezactivați ora de vară, setați modul ceasului la **[În funcție de țară]**.

1. În meniul **[Ceas]**, selectați **[Ora de vară]** > **[Ora de vară]** sau **[Timp standard]**, apoi apăsați **OK**. Ora de vară este activată sau dezactivată.

Setarea manuală a ceasului televizorului

Puteți seta manual data și ora. Înainte de a începe, setați modul ceasului la **[Manual]**.

1. În meniul **[Ceas]**, selectați **[Data]** sau **[Timp]** apoi apăsați **OK**.
2. Utilizați **Butoane pentru navigare** pentru a efectua selecția.
3. Selectați **[Executat]**, apoi apăsați **OK**.

Cronometru oprire

Puteți comuta televizorul la modul standby după un timp specificat. Pe durata cronometrării la timpul specificat, puteți opri televizorul mai devreme sau puteți reseta cronometrul de oprire.

1. Apăsați **▲**.
2. Selectați **[Configurare]** > **[Setări TV]** > **[Preferințe]** > **[Cronometru oprire]**.
3. Apăsați **Butoane pentru navigare** pentru a seta cronometrul oprire.
Cronometrul de oprire poate fi setat până la 180 de minute, în etape de câte zece minute. Pentru a opri cronometrul de oprire, setați-l la zero minute.
4. Apăsați **OK** pentru a activa cronometrul de oprire. După timpul specificat, televizorul comută la modul standby.

Blocare pentru copii

Pentru a proteja copiii de programele TV nepotrivite, puteți bloca televizorul sau programele interzise minorilor.

Pentru a seta sau schimba codul de blocare pentru copii

1. Apăsați **▲**.
2. Selectați **[Configurare]** > **[Setări canal]** sau **[Setări satelit]** > **[Blocaj copii]**.
3. Selectați **[Instalare cod]** sau **[Schimbare cod]**.
4. Introduceți codul cu **Butoane numerice**.

Sugestie: Dacă ați uitat codul, introduceți „8888” pentru a suprascris orice cod existent.

Blocare sau deblocare canale

1. În meniul de blocare pentru copii, selectați **[Canal blocat]**.
2. Introduceți codul de blocare pentru copii cu **Butoane numerice**. Va apărea meniul **[Canal blocat]**.
3. Selectați canalele care trebuie blocate sau deblocate.

Restricții minore

Puteți seta televizorul să redea numai programele cu clasificarea pentru vârstă mai mică decât vârsta copilului dvs. Această restricție se aplică numai canalelor digitale de la emițătorii care își clasifică programele în funcție de vârstă.

1. Apăsați **▲**.
2. Selectați **[Configurare]** > **[Setări canal]** sau **[Setări satelit]**.
3. Selectați **[Blocaj copii]** > **[Evaluare]**.
Un mesaj vă solicită să introduceți codul de blocare pentru copii.
4. Introduceți codul de blocare pentru copii cu **Butoane numerice**.
5. Selectați o clasificare pentru vârstă, apoi apăsați **OK**.

Sunt blocate toate programele care depășesc clasificarea pentru vârstă selectată.

Pentru informații privind codurile de blocare pentru copii, consultați **Utilizarea capacităților avansate ale televizorului** > **Setarea blocărilor și cronometrelor** > **Blocare acces copii** (Pagina 31).

Utilizarea EasyLink

Ce puteți face

Puteți beneficia la maximum de dispozitivele compatibile HDMI-CEC cu caracteristici de control îmbunătățite Philips EasyLink .

Conectați la televizor dispozitivele compatibile HDMI-CEC prin HDMI și controlați-le în același timp cu telecomanda pentru televizor.

Notă: Alte mărci descriu în mod diferit funcționalitatea HDMI-CEC. Unele exemple sunt Anynet (Samsung), Aquos Link (Sharp) sau BRAVIA Sync (Sony). Nu toate mărcile sunt complet compatibile cu Philips EasyLink.

După ce ați activat Philips EasyLink, următoarele caracteristici sunt disponibile:

Redare la o singură atingere

Atunci când redați pe un dispozitiv compatibil HDMI-CEC, televizorul comută de la modul standby și comută la sursa corectă.

Trecerea la modul standby cu o singură atingere

Atunci când apăsați  pe telecomanda televizorului, televizorul și toate dispozitivele compatibile HDMI CEC comută în modul standby.

Telecomanda EasyLink

Cu telecomanda televizorului puteți controla mai multe dispozitive compatibile HDMI-CEC.

Controlul sonorului sistemului

În cazul în care conectați un dispozitiv compatibil HDMI-CEC care include boxe prin conectorul HDMI ARC, puteți alege să auziți sonorul televizorului de la acele boxe și nu de la boxele televizorului.

Sincronizarea audio

În cazul în care conectați televizorul la un sistem home theater, puteți sincroniza sunetul și imaginea pentru a evita întârzierea dintre acestea.

Păstrarea calității imaginii.

În cazul în care calitatea imaginii televizorului este afectată de caracteristicile de procesare a imaginilor de pe alte dispozitive, puteți activa Pixel Plus Link pentru a păstra calitatea imaginii.

Maximizarea afișajului pentru imaginile video subtitrate

Anumite subtitrări pot crea o bară de subtitrare separată sub imaginile video, care limitează zona de afișare a imaginilor video. Pentru a maximiza zona de afișare a imaginilor video, puteți activa comutarea automată de subtitrare și puteți afișa subtitrările în partea de sus a imaginii video.

Ascultarea la un alt dispozitiv când televizorul este în modul standby

Prin intermediul boxelor televizorului puteți asculta un dispozitiv compatibil HDMI-CEC conectat, chiar și atunci când televizorul este în standby.

De ce aveți nevoie?

- Conectați cel puțin două dispozitive compatibile HDMI-CEC prin HDMI. Consultați [Conectarea televizorului > Despre cabluri > HDMI](#) (Pagina 46).
- Configurați adecvat fiecare dispozitiv compatibile HDMI-CEC
- Porniți EasyLink

Porniți EasyLink

1. Apăsați .
2. Selectați **[Configurare]** > **[Setări TV]** > **[EasyLink]**.
3. Selectați **[Activ]** sau **[Oprit]**, apoi apăsați OK.

Controlul simultan al dispozitivelor



În cazul în care conectați mai multe dispozitive HDMI-CEC care acceptă această setare, puteți controla toate aceste dispozitive cu ajutorul telecomenzii televizorului.

Notă: Aceasta este o setare avansată.

Dispozitivele care nu acceptă această setare nu vor răspunde la comenzile de la telecomanda televizorului.





1. Apăsați .
2. Selectați **[Configurare]** > **[Setări TV]** > **[EasyLink]**.
3. Selectați **[Telecomandă cu EasyLink]** > **[Activ]** sau **[Oprit]**.
4. Apăsați **OK** pentru activare.

Sugestii:

- Pentru a reveni la controlul de la televizor, apăsați , apoi selectați **[Vizionare TV]**.
- Pentru a controla alt dispozitiv, apăsați , apoi selectați dispozitivul din meniul Acasă.
- Pentru a ieși, apăsați .



Butoanele EasyLink

Puteți controla dispozitive compatibile HDMI-CEC cu ajutorul acestor butoane de pe telecomanda televizorului:

- : Pornește televizorul și dispozitivul conectat sau le comută la modul standby.
- **Butoane de redare:** Controlează redarea video sau redarea muzicii.
- **Butoane numerice:** Selectează un titlu, un capitol sau o piesă.
- **OK:** Pornește, trece pe pauză sau reia redarea pe dispozitivul conectat, activează o selecție sau accesează meniul dispozitivului.
-  / : Derulează înapoi și înainte pe dispozitivul conectat.
- : Afișează meniul Acasă al televizorului.

De asemenea, puteți controla dispozitivele cu ajutorul butoanelor EasyLink disponibile pe Telecomanda de pe ecran (OSRC).

Pentru a accesa OSRC

1. În timp ce vizionați conținutul de la un dispozitiv conectat, apăsați  **OPTIONS**.
2. Selectați **[Afișare taste dispozitiv]**, apoi apăsați **OK**.
3. Selectați un buton de pe ecran, apoi apăsați **OK**.
4. Apăsați  pentru a ieși.

Selectarea ieșirii pentru boxă

Dacă un dispozitiv conectat este compatibil cu HDMI CEC, puteți scoate sunetul televizorului cu ajutorul unui cablu HDMI. Nu sunt necesare cabluri audio suplimentare. Asigurați-vă că ați conectat dispozitivul la conectorul HDMI de la televizor. Consultați **Conectarea televizorului > Despre cabluri > HDMI (Pagina 46)**.

Configurarea boxelor televizorului

1. Apăsați .
2. Selectați **[Configurare]** > **[Setări TV]** > **[EasyLink]** > **[Boxe TV]**.
3. Selectați o opțiune, apoi apăsați **OK**:
 - **[Oprit]:** Oprește boxele televizorului.
 - **[Activ]:** Pornește boxele televizorului.
 - **[EasyLink]:** Transmite semnalul audio prin dispozitivul HDMI-CEC conectat. Comută semnalul audio al televizorului la dispozitivul audio HDMI-CEC conectat prin meniul Reglare.
 - **[Pornire autom. EasyLink]:** Oprește automat boxele televizorului și transferă semnalul audio al televizorului la dispozitivul audio HDMI-CEC conectat.

Selectați ieșirea pentru boxe cu meniul Reglare

Dacă sunt selectate **[EasyLink]** sau **[Pornire autom. EasyLink]**, puteți accesa meniul Reglare pentru a comuta semnalul audio al televizorului.

1. În timp ce priviți la televizor apăsați  **ADJUST**.
2. Selectați **[Boxe]**, apoi apăsați **OK**.
3. Selectați una dintre următoarele, apoi apăsați **OK**:

- **[Televizor]:** Pornit în mod prestabilit. Transmite semnalul audio al televizorului prin televizor și dispozitivul audio HDMI-CEC conectat până când dispozitivul conectat comută la controlul sistemului audio. După aceea semnalul audio al televizorului este transmis prin dispozitivul conectat.
- **[Amplificator]:** Transmite semnalul audio prin dispozitivul HDMI-CEC conectat. Dacă modul sistem audio nu este activat pe dispozitiv, semnalul audio se va transmite în continuare din boxele televizorului. Dacă s-a selectat **[Pornire autom. EasyLink]**, televizorul solicită dispozitivului conectat să comute la modul sistem audio.

Cu dispozitiv compatibil HDMI ARC

Dacă un dispozitiv compatibil HDMI-ARC este conectat prin conectorul HDMI ARC la televizor, puteți scoate sunetul televizorului cu ajutorul cablului HDMI. Nu veți avea nevoie de un cablu audio suplimentar.

1. Apăsați **▲**.
2. Selectați **[Configurare] > [Setări TV] > [EasyLink]**.
3. Selectați **[HDMI 1 - ARC]**.
4. Selectați una dintre următoarele, apoi apăsați **OK**.
 - **[Activ]:** Auziți semnalul audio televizor prin dispozitivul ARC compatibil conectat.
 - **[Oprit]:** Auziți semnalul audio televizor prin boxele televizorului sau printr-un dispozitiv conectate prin conectorul ieșire audio digitală.
5. Controlați redarea cu butoanele de pe telecomanda televizorului.

Sincronizarea audio

Dacă televizorul este conectat la un sistem home theater (HTS) și există o întârziere între imagine și sunet, le puteți sincroniza.

- Dacă utilizați un sistem HTS Philips, sunetul și imaginea sunt sincronizate automat.
- Pentru alte mărci de sisteme HTS, trebuie să activați întârzierea sincronizării audio de pe televizor pentru a sincroniza sunetul și imaginea.

Activarea întârzierii ieșirii audio

1. Apăsați **▲**.
2. Selectați **[Configurare] > [Setări TV] > [Preferințe]**.
3. Selectați **[Întârziere ieșire audio] > [Activ]**, apoi apăsați **OK**.

Păstrarea calității imaginii

În cazul în care calitatea imaginii televizorului este afectată de caracteristicile de procesare a imaginii de pe alte dispozitive, puteți activa Pixel Plus Link.

Activarea Pixel Plus Link

1. Apăsați **▲**.
2. Selectați **[Configurare] > [Setări TV] > [EasyLink]**.
3. Selectați **[Legătură Pixel Plus] > [Activ]**, apoi apăsați **OK**.

Maximizarea afișajului video

Anumite subtitrări creează o bară de subtitrare separată sub imaginile video, care limitează zona de afișare a imaginilor video. Pentru a maximiza zona de afișare a imaginilor video, puteți activa comutarea automată de subtitrare. Apoi, subtitrările se afișează pe imaginea video.

Activarea comutării automate de subtitrare

1. Apăsați **▲**.
2. Selectați **[Configurare] > [Setări TV] > [EasyLink] > [Comutare automată subtitrare]**.
3. Selectați **[Activ]**, apoi apăsați **OK** pentru a activa.

Notă: Asigurați-vă că formatul imaginii televizorului este setat la **[Auto format]** sau la **[Extindere film 16:9]**.

Ascultarea altui dispozitiv în timp ce televizorul este în modul standby

Prin intermediul boxelor televizorului, puteți asculta un dispozitiv compatibil HDMI-CEC conectat, chiar și atunci când televizorul este în modul standby.

1. Apăsați **III ADJUST** pentru a primi sunet de la dispozitivul Philips EasyLink conectat. Dacă este disponibil, este activat modul Numai audio.
2. Acceptați solicitarea de pe televizor pentru oprirea ecranului televizorului.
3. Controlați redarea audio cu telecomanda televizorului.

Vizualizați Scenea

Ce puteți face

Cu Scenea, puteți afișa o imagine ca fundal pe televizorul dvs. Afișați imaginea implicită sau încărcați propria imagine ca fundal.

Fundalul este afișat timp de 240 de minute sau pe durata cronometrului de oprire.

Pornire

1. Apăsați **▲**.
2. Selectați **[Scenea]**, apoi apăsați **OK**.
Este afișată imaginea implicită.

Notă: Fundalul este afișat timp de 240 de minute sau pe durata cronometrului de oprire. Pentru informații referitoare la cronometrul de oprire, consultați **Utilizarea capacităților avansate ale televizorului > Setarea blocărilor și cronometrelor > Cronometru de oprire** (Pagina 31).

Încărcarea fundalului TV

De asemenea, puteți încărca propria imagine de pe un dispozitiv USB de stocare sau de pe un PC conectat, ca fundal.

Notă: Când încărcați o imagine nouă, aceasta suprascrie imaginea existentă.

1. Conectați dispozitivul USB de stocare la televizor sau conectați la rețea.
2. Apăsați **▲**.
3. Selectați **[Parcursere USB]** sau **[Your network]**, apoi apăsați **OK**.
4. Selectați o imagine, apoi apăsați **☐ OPTIONS**.
5. Selectați **[Setare ca Scenea]**, apoi apăsați **OK**.
6. Selectați **[Da]**, apoi apăsați **OK**.
7. Apăsați orice buton pentru a părăsi Scenea.

4 Configurarea televizorului

Imagine și sunet

Asistent setări

Puteți selecta setările de imagine și de sunet cu ajutorul asistentului de setări, care demonstrează imediat efectul setării alese.

1. Când priviți la televizor, apăsați **▲**.
2. Selectați **[Configurare]** > **[Setare rapidă imagine și sunet]**, apoi apăsați **OK**.
3. Selectați **[Porneste]**, apoi apăsați **OK**.
4. Urmăriți instrucțiunile de pe ecran pentru a vă alege setările preferate.

Setări de imagine suplimentare

Puteți modifica setările în meniul Imagine.

1. Apăsați **▲**.
2. Selectați **[Configurare]** > **[Setări TV]** > **[Imagine]**, apoi apăsați **OK**.
3. Selectați o setare pe care doriți să o reglați, apoi apăsați **OK**.

Notă: Opțiunile marcate cu * sunt disponibile numai pentru anumite modele.

- **[Imagine inteligentă]:** Accesează setări smart picture predefinite.
- **[Resetare]:** Resetează la setările implicite din fabrică.
- **[Contrast iluminare din spate]:** Reglează contrastul luminii de fundal a televizorului.
- **[Luminozitate]:** Reglează intensitatea și detaliile zonelor întunecate.
- **[Culoare]:** Reglează nivelul de saturație a culorilor.
- **[Nuanță]:** Compensează variațiile de culoare la transmisiile NTSC.
- **[Claritate]:** Reglează claritatea imaginii.
- **[Reduc. a sunetului]:** Filtrează și reduce zgomotul din imagine.
- **[Nuanță]:** Reglează balansul culorilor din imagine.

- **[Nuanța personalizată]:** Personalizează setarea nuanțelor.
- **[Pixel Plus HD] / [Pixel Precise HD]*:** Controlează setările avansate pentru a regla fin fiecare pixel ca să se potrivească pixelilor din jur. Această setare va genera o imagine de înaltă definiție extraordinară.
 - **[HD Natural Motion]*:** Reduce trepidarea mișcării și reproduce o mișcare lină.
 - **[Clear LCD]*:** Activează claritatea superioară a mișcării, nivelul mai intens de negru, nivelul mai înalt al contrastului cu o imagine liniștită, fără trepidații și un unghi mai mare de vizualizare.
 - **[Super rezoluție]:** Activează claritatea superioară, în special pe liniile și contururile din imagine.
 - **[Contrast puternic]:** Setează nivelul la care televizorul îmbunătățește automat detaliile în zonele întunecate, centrale și luminoase ale imaginii.
 - **[Iluminare dinamică]:** Reduce consumul de energie, estompând lumina de fundal a televizorului pentru a se potrivi condițiilor de iluminare din cameră.
 - **[Reducere pentru MPEG]:** Facilitează tranzițiile digitale din imagine.
 - **[Accentuare culoare]:** Setează culorile pentru a fi mai vii și îmbunătățește rezoluția detaliilor în culori deschise.
 - **[Gamma]:** Setare non-liniară pentru iluminarea și contrastul imaginii.
 - **[Contrast video]:** Modifică intensitatea zonelor luminoase, păstrând zonele întunecate neschimbate.
- **[Mod PC]:** Permite modificarea setărilor de imagine atunci când un PC este conectat la televizor prin HDMI. Dacă este activat, puteți selecta **[Format imagine]** > **[Nescalată]** care asigură un nivel maxim de detalii pentru afișarea de conținut PC.
- **[Senzor lumina]:** Reglează setările în mod dinamic pentru a se potrivi condițiilor de iluminare.
- **[Format imagine]:** Modificați formatul imaginii.

- **[Margini ecran]:** Modifică dimensiunile imaginii.
- **[Deplasare imagine]:** Mută poziția imaginii. Nu puteți selecta această setare dacă formatul imaginii selectate este **[Umplere ecran]**, **[Zoom automat]** sau **[Ecran lat]**.

Setări de sunet suplimentare

Puteți modifica setările în meniul Sunet.

1. Apăsați **▲**.
2. Selectați **[Configurare] > [Setări TV] > [Sunet]**, apoi apăsați **OK**.
3. Selectați o setare pentru a regla:
 - **[Sunet inteligent]:** Accesează setări smart sound predefinite.
 - **[Resetare]:** Resetează la setările implicite din fabrică.
 - **[Joase]:** Reglează nivelul basilor.
 - **[Sunete înalte]:** Reglează nivelul sunetelor înalte.
 - **[Surround]:** Activează sunetul orientat spațial.
 - **[Volum căști]:** Reglează volumul căștilor.
 - **[Ajustare automată a volumului]:** Reduce automat schimbările bruște de volum, de exemplu când treceți de pe un canal pe celălalt.
 - **[Balans]:** Reglează balansul boxelor din stânga și dreapta.
 - **[Format ieșire digitală]:** Selectează tipul de ieșire audio prin conectorul de ieșire audio digital. Selectați **[Stereo]** pentru sunet stereo sau **[Multicanal]** pentru ieșirea audio la sistemul home theater

Selectarea formatului audio

Dacă un emițător de canale TV digitale transmite semnalul audio în diferite formate, puteți selecta un format audio.

1. Apăsați **▲**.
2. Selectați **[Configurare] > [Setări canal]** sau **[Setări satelit] > [Limbă]**.
3. Selectați o setare, apoi apăsați **OK**.
 - **[Format audio preferat]:** Recepționează formatul audio standard (MP3) sau formatele audio avansate (AAC, EAC-3 sau AC-3 dacă sunt disponibile).
 - **[Mono/Stereo]:** Dacă este disponibilă transmisiunea stereo, selectați semnalul audio mono sau stereo.

Resetarea imaginii și a sunetului

Puteți restabili setările implicite de imagine și de sunet, în timp ce setările de instalare a canalelor rămân neschimbate.

1. Când priviți la televizor, apăsați **▲**.
2. Selectați **[Configurare] > [Setări TV] > [Setări fabrică]**, apoi apăsați **OK**.

Toate setările televizorului (cu excepția setărilor canalelor) sunt resetate la setările implicite din fabrică.

Setările canalelor

Instalare automată

Atunci când televizorul a fost pomit pentru prima dată, s-a efectuat o instalare completă a canalelor. Pentru a schimba limba și țara și pentru a reinstala toate canalele TV disponibile, puteți executa din nou această instalare completă.

Inițierea instalării

1. Apăsați **▲**.
2. Selectați **[Configurare] > [Căutare canale] > [Reinstalare canale]**, apoi apăsați **OK**.

Meniul pentru țară va fi afișat.

3. Selectați țara, apoi apăsați **OK**.
4. Selectați rețeaua, apoi apăsați **OK**.

- **[Antenna (DVB-T)]:** Accesează canalele de antenă free-to-air sau DVB-T digitale.
- **[Cablul (DVB-C)]:** Accesați canalele de cablu sau DVB-C digitale.

5. Uurmați instrucțiunile afișate pe ecran pentru a selecta alte opțiuni, dacă este cazul. Meniul de start pentru căutarea de canale este afișat.

6. Inițiați căutarea canalelor:

- Dacă furnizorul de canale vă recomandă să modificați setările, selectați **[Reglari]**, apoi apăsați **OK**. Pentru a actualiza setările, urmați instrucțiunile furnizorului.
- În caz contrar, selectați **[Porneste]**, apoi apăsați **OK**.

7. După finalizarea căutării canalelor, selectați **[Finisare]**, apoi apăsați **OK**.

8. După finalizarea căutării canalelor, selectați **[Finisare]**, apoi apăsați **OK**.

Sfat: Apăsați **≡ LIST** pentru a vedea lista de canale.

Notă: Când sunt găsite canale digitale TV, este posibil ca lista canalelor instalate să afișeze numere goale de canale. Puteți redenumi, reordona sau dezinstala aceste canale.

Instalare canale analogice

Puteți căuta și stoca unul câte unul canalele TV analogice.

Pasul 1: Selectați sistemul dvs.

Notă: Săriți acest pas dacă setările dvs. de sistem sunt corecte.

1. Când priviți la televizor, apăsați **🏠**.
2. Selectați **[Configurare] > [Setări canal] > [Instalare canal]**.
3. Selectați **[Analog: Instalare manuala] > [Sistem]**, apoi apăsați **OK**.
4. Selectați sistemul pentru țara sau regiunea dvs., apoi apăsați **OK**.

Pasul 2: Căutați și stocați noi canale TV

1. În meniul **[Analog: Instalare manuala]**, selectați **[Căutare canal]**, apoi apăsați **OK**.

2. Găsiți canalul:

- Dacă știți frecvența canalului, introduceți-o cu ajutorul **Butoane pentru navigare** sau **Butoane numerice**.
- Dacă nu știți frecvența canalului, căutați următoarea frecvență care are semnal puternic. Selectați **[A căuta]**, apoi apăsați **OK**.

3. După ce ați găsit canalul corect, selectați **[Executat]**, apoi apăsați **OK**.

4. Selectați **[Salveaza program nou]**, apoi apăsați **OK** pentru a stoca noul canal TV.

Notă: Dacă recepția este slabă, re poziționați antena și repetați procedura.

Instalare canale digitale

Dacă știți frecvența canalelor pe care doriți să le instalați, puteți căuta și stoca unul câte unul canalele digitale. Pentru a obține cele mai bune rezultate, contactați furnizorul sau un instalator profesionist.

1. Apăsați **🏠**.
2. Selectați **[Configurare] > [Setări canal] > [Instalare canal]**.
3. Selectați **[Digital: test de recepție] > [A căuta]**, apoi apăsați **OK**.
4. Apăsați **Butoane numerice** pentru a introduce frecvența canalului.
5. Selectați **[A căuta]**, apoi apăsați **OK**.
6. Atunci când este găsit canalul, selectați **[Memo.]**, apoi apăsați **OK**.
7. Apăsați **↩** pentru a ieși.

Notă: Dacă furnizorul prin cablu nu vă furnizează o anumită valoare pentru rata simbol pentru canalele DVB-C, selectați **[Automat]** din **[Mod Rată simbol]**.

Reglarea fină a canalelor analogice

Dacă recepția unui canal TV analogic este slabă, puteți regla fin canalul TV.

1. Apăsați **🏠**.
2. Selectați **[Configurare] > [Setări canal] > [Instalare canal]**.
3. Selectați **[Analog: Instalare manuala] > [Acord fin]**, apoi apăsați **OK**.
4. Apăsați **▲** sau **▼** pentru a regla fin canalul.

5. După ce ați selectat frecvența corectă a canalului, selectați **[Executat]**, apoi apăsați **OK**.

6. Selectați o opțiune, apoi apăsați **OK**.

- **[Salveaza postul curent]**: Stochează canalul ca și număr al canalului curent.
- **[Salveaza program nou]**: Stochează canalul ca și număr nou de canal.

Actualizare listă canale

Atunci când televizorul a fost pomit pentru prima dată, s-a efectuat o instalare completă a canalelor.

În mod implicit, unde există modificări la aceste liste de canale, televizorul le actualizează automat. De asemenea, puteți dezactiva actualizarea automată sau puteți actualiza manual canalele.

Notă: Dacă vi se solicită să introduceți un cod, introduceți „8888”.

Actualizare automată

Pentru adăugarea sau eliminarea automată a canalelor digitale, lăsați televizorul în modul standby. Televizorul actualizează zilnic canalele și stochează zilnic noile canale. Canalele goale sunt eliminate din lista canalelor.

Dezactivarea mesajului de actualizare a canalelor

Dacă se efectuează o actualizare a canalelor, se afișează un mesaj la pomire. Puteți dezactiva acest mesaj.

1. Apăsați **▲**.
2. Selectați **[Configurare]** > **[Setări canal]** sau **[Setări satelit]**.
3. Selectați **[Instalare canal]** > **[Mesaj actualizare canal]**.
4. Selectați **[Oprit]**, apoi apăsați **OK**.

Dezactivarea actualizărilor automate

În meniul **[Instalare canal]**, selectați **[Actualizare automată canal]** > **[Oprit]**.

Actualizarea manuală a canalelor

1. Apăsați **▲**.
2. Selectați **[Configurare]** > **[Căutare canale]** > **[Actualizare canale]**, apoi apăsați **OK**.
3. Pentru a actualiza canalele, urmați instrucțiunile de pe ecran.

Copierea canalelor

ATENȚIE: Această caracteristică este desemnată furnizorilor și personalului de service.

Puteți copia listele de canale de la un televizor Philips TV la altul printr-un dispozitiv de stocare USB. Nu este nevoie să căutați canalele sau să le instalați din nou pe al doilea televizor. Fișierul cu lista de canale este suficient de mic pentru a se potrivi oricărui dispozitiv de stocare USB.

De ce aveți nevoie?



Două televizoare Philips care au aceste proprietăți:

- Aceeași setare a țării
- Același interval al anului
- Același tip de DVB așa cum este indicat prin sufixul (H, K, T sau D/00) din denumirea modelului
- Aceleași setări pentru canalele de satelit, inclusiv numărul de sateliți LNB
- Același tip de hardware, așa cum este indicat pe eticheta de pe spatele televizorului (de exemplu Qxxx.xx.Lx)
- Versiuni de software compatibile

Dacă lista de canale nu poate fi copiată pe cel de-al doilea televizor, se afișează un mesaj.

Notă: Dacă vi se solicită să introduceți un cod, introduceți „8888”.

Pasul 1: Verificați setarea țării

1. Porniți primul televizor (cu canalele pe care doriți să le copiați pe cel de-al doilea televizor).
2. Apăsați .
3. Selectați **[Configurare]** > **[Căutare canale]** > **[Reinstalare canale]**, apoi apăsați **OK**.
Meniul pentru țară va fi afișat.
4. Observați setarea curentă.
5. Apăsați .
6. Apăsați **[Anulare]** pentru a ieși.

Pasul 2: Copierea listei de canale pe dispozitivul USB



1. Conectați un dispozitiv USB de stocare la primul televizor (cu canalele instalate).
2. Apăsați .
3. Selectați **[Configurare]** > **[Setări TV]** > **[Preferințe]** > **[Copiere listă canale]** > **[Copiere pe USB]**, apoi apăsați **OK**.
Lista de canale este copiată pe dispozitivul de stocare USB.
4. Deconectați dispozitivul USB de stocare.

Pasul 3: Dacă cel de-al doilea televizor nu are canale instalate

1. Porniți cel de-al doilea televizor (pe care doriți să copiați lista de canale).
Începe instalarea inițială.
2. Urmați instrucțiunile de pe ecran și selectați aceeași țară ca și cea a televizorului a cărei listă de canale doriți să le copiați.
3. Săriți peste căutarea canalelor.
4. Conectați un dispozitiv USB de stocare.
5. Apăsați .
6. Selectați **[Configurare]** > **[Setări TV]** > **[Preferințe]** > **[Copiere listă canale]** > **[Copiere pe TV]**, apoi apăsați **OK**.
Lista de canale este copiată pe televizor.
7. Deconectați dispozitivul USB de stocare.

Pasul 3: Dacă cel de-al doilea televizor are canale instalate

1. Porniți cel de-al doilea televizor (pe care doriți să copiați lista de canale).
2. Apăsați .
3. Selectați **[Configurare]** > **[Căutare canale]** > **[Reinstalare canale]**, apoi apăsați **OK**.
Meniul pentru țară va fi afișat.

4. Asigurați-vă că setarea țării este aceeași cu cea a primului televizor.
5. Apăsați .
6. Apăsați **[Anulare]** pentru a ieși.
7. Dacă setarea țării este diferită, reinstalați cel de-al doilea televizor pentru a se potrivi setării țării de pe primul televizor. Consultați **Configurarea televizorului > Restabilirea setărilor implicite** (Pagina 45).
8. Conectați dispozitivul USB de stocare la cel de-al doilea televizor.
9. Apăsați .
10. Selectați **[Configurare]** > **[Setări TV]** > **[Preferințe]** > **[Copiere listă canale]** > **[Copiere pe TV]**, apoi apăsați **OK**.
Lista de canale este copiată pe cel de-al doilea televizor.
11. Deconectarea unui dispozitiv USB de stocare.

Setările satelitului

Ce puteți face

Vizionarea canalelor prin satelit

Notă: Disponibil numai pe anumite modele. **[Căutare satelit]** este disponibil numai dacă televizorul acceptă DVB-S. Pentru a recepționa canalele prin satelit, conectați conectorul SAT de pe televizor la o antenă satelit.

LNB

Acest televizor poate recepționa semnale de la 4 convertoare de blocare cu zgomot redus (LNB) diferite. Un convertor LNB este montat la polul de capăt al antenei rotunde, captând semnale de la un satelit.

Instalare canale prin satelit

1. Când priviți la televizor, apăsați .
2. Selectați **[Configurare]** > **[Căutare satelit]** > **[Reinstalare canale]**.
3. Urmați instrucțiunile de pe ecran pentru a finaliza instalarea.
4. După terminare, selectați **[Finisare]**, apoi apăsați **OK**.

Selectarea tipului de conexiune

În timp ce instalați canale prin satelit, trebuie să setați tipul de conexiune. Tipul de conexiune determină numărul de convertoare LNB de pe antenă și numărul de canale prin satelit pe care le puteți instala.

1. După ce selectați **[Reinstalare canale]**, selectați **[Reglari]**, apoi apăsați **OK**.
2. Selectați **[Tip conectare]**.
3. Selectați o setare, apoi apăsați **OK**.
 - **[Un LNB]**: Selectați dacă aveți numai un singur convertor LNB.
 - **[DiSeqC Mini (2 LNBs)]**: Selectați dacă aveți 2 conectoare LNB.
 - **[DiSeqC 1.0 (3-4 LNBs)]**: Selectați pentru 3 sau 4 conectoare LNB.

Testarea puterii semnalului

Dacă un canal sau un transponder este ignorat în timpul instalării, puteți testa puterea semnalului unui satelit sau puteți adăuga un nou canal.

1. În timp ce priviți la televizor apăsați **▲**.
2. Selectați **[Configurare]** > **[Căutare satelit]** > **[Instalare manuală]**, apoi apăsați **OK**.
3. Selectați convertorul LNB.
4. Dacă știți frecvența transponderului (care poate include câteva canale), selectați **[Frecvență]** și introduceți-o.
5. Selectați **[A căuta]**, apoi apăsați **OK**.
6. Dacă se găsește o nouă frecvență, apăsați **[Memo.]** pentru a adăuga noul transponder cu canalele sale.

Actualizarea canalelor prin satelit

1. În timp ce priviți la televizor apăsați **▲**.
2. Selectați **[Configurare]** > **[Căutare satelit]** > **[Actualizare canale]**.
3. Urmați instrucțiunile de pe ecran pentru a finaliza instalarea.
4. După terminare, selectați **[Finisare]**, apoi apăsați **OK**.

Adăugarea și eliminarea sateliților

Puteți adăuga sau elimina oricând sateliți și puteți instala canalele din noii sateliți.

Notă: Înainte de a adăuga sateliți, asigurați-vă că tipul de conexiune este corect. Consultați **Configurarea televizorului > Setările satelitului > Instalarea canalelor prin satelit** (Pagina **Error! Bookmark not defined.**).

1. Apăsați **▲** > **[Configurare]** > **[Căutare satelit]**, apoi apăsați **OK**.
2. Selectați **[Adăugare satelit]**, apoi apăsați **OK**.

Televizorul caută un satelit pe primul convertor LNB gratuit. Acțiunea poate dura câteva minute. Dacă nu se găsește niciun satelit, verificați conexiunile și pozițiile antenei rotunde.

3. Dacă nu este găsit niciun satelit, selectați **[A căuta]** pentru a scana din nou **[Următ. LNB]** pentru a trece la următorul convertor LNB.

- Dacă nu există conectoare LNB gratuite disponibile, eliminați mai întâi satelitul.
- Dacă sunteți mulțumit de satelitul adăugat, instalați canalele.

4. Pentru a instala toate canalele, selectați **[Instalare]**. Instalarea poate dura câteva minute.

Eliminarea unui satelit

1. Apăsați **▲** > **[Configurare]** > **[Căutare satelit]**.
2. Selectați **[Eliminare satelit]**, apoi apăsați **OK**.
3. Selectați satelitul pe care doriți să îl eliminați, apoi apăsați **OK**. Satelitul și canalele acestuia sunt eliminate din instalare.

Setările limbii

Limbă meniu

1. Când priviți la televizor, apăsați .
2. Selectați **[Configurare]** > **[Setări TV]** > **[Preferințe]** > **[Limba meniului]**.
3. Selectați o limbă meniu din listă, apoi apăsați **OK**.

Limbă audio

În cazul în care canalul TV transmite mai multe limbi audio, puteți selecta limba audio preferată.

1. Când priviți la televizor, apăsați  **OPTIONS**.
2. Selectați o opțiune, apoi apăsați **OK**.
 - **[Audio limb.]**: Selectați limba audio pentru canale digitale.
 - **[Dual I-II]**: Selectați limba audio pentru canale analogice.

Limbile audio pentru canalele digitale



Pentru canalele digitale cu mai multe limbi audio, puteți selecta limba audio implicită care este transmisă.

1. Apăsați .
2. Selectați **[Configurare]** > **[Setări canal]** sau **[Setări satelit]** > **[Limbă]**.
3. Selectați o setare, apoi apăsați **OK**:
 - **[Audio - Principal]**: Dacă această limbă este transmisă, este selectată în mod implicit.
 - **[Audio - Secundar]**: Dacă limba audio principală nu este transmisă, selectați această limbă.

Subtitrările pe canalele analogice

1. În timp ce vizionați un canal TV analogic, apăsați **TEXT**.
2. Introduceți numărul din trei cifre al paginii de subtitrări (de obicei „888”). Dacă sunt disponibile, subtitrările sunt activate.
3. Apăsați  pentru a ieși din teletext.

Subtitrările pe canalele digitale

1. În timp ce vizionați un canal TV digital, apăsați  **OPTIONS**.
 2. Selectați **[Subtitlu]**, apoi apăsați **OK**.
 3. Selectați **[Subtitlu oprit]**, **[Subtitlu activ]** sau **[Activ fara sonor]**, apoi apăsați **OK**.
- Dacă selectați **[Activ fara sonor]**, subtitrările se afișează doar când apăsați  pentru a opri sunetul.

Notă: Dacă este activată o aplicație MHEG, subtitrările nu se afișează.

Limbă subtitrare

Pentru anumite canale digitale, puteți schimba limba subtitrării.

1. În timp ce priviți la televizor apăsați .
2. Selectați **[Configurare]** > **[Setări canal]** sau **[Setări satelit]** > **[Limbă subtitrării]**.
3. Selectați **[Subtitluri - Principal]** sau **[Subtitluri - Secundar]** pentru limba preferată.
4. Apăsați **OK** pentru a confirma.

Sfat: Apăsați  **OPTIONS** > **[Limbă subtitrării]** pentru a schimba limba subtitrării pentru un anumit canal.

Setările accesului universal

Pornire

Unele televiziuni digitale oferă caracteristici speciale audio și de subtitrare pentru persoanele cu deficiențe auditive sau de vedere. Puteți activa sau dezactiva aceste caracteristici.

1. Apăsați .
2. Selectați **[Configurare]** > **[Setări TV]** > **[Preferințe]**.
3. Selectați **[Acces universal]** > **[Activ]** sau **[Oprit]**, apoi apăsați **OK**.

Accesul pentru persoanele cu deficiențe de auz

Sfat: Pentru a vă asigura că este disponibilă o limbă audio pentru persoanele cu deficiențe de auz, apăsați  **OPTIONS**, apoi selectați **[Audio limb.]**. Limbile care au o pictogramă reprezentând o ureche indică asistență pentru persoanele cu deficiențe de auz.

Pentru a porni semnalul audio și subtitrările pentru persoanele cu deficiențe de auz

1. În timp ce priviți la televizor apăsați  **OPTIONS**.

2. Selectați **[Acces universal]** > **[Pentru pers. cu deficiente de auz]**.

3. Apăsați un buton pentru a selecta o opțiune:

- **Buton roșu** - **[Oprit]**: Dezactivează caracteristicile pentru persoanele cu deficiențe de auz.
- **Buton verde** - **[Activ]**: Pornește semnalul audio și subtitrările pentru persoanele cu deficiențe de auz.

4. Apăsați  pentru a ieși.

Accesul pentru persoanele cu deficiențe de vedere

Sfat: Pentru a vă asigura că este disponibilă o limbă audio pentru persoanele cu deficiențe de vedere, apăsați  **OPTIONS**, apoi selectați **[Audio limb.]**. Limbile care au o pictogramă reprezentând un ochi indică asistență pentru persoanele cu deficiențe de vedere.

Pentru a comuta la limba audio pentru persoane cu deficiențe de vedere

1. În timp ce priviți la televizor apăsați  **OPTIONS**.

2. Selectați **[Acces universal]**.

3. Apăsați **Buton verde** pentru a selecta **[Cu probleme de vedere]**.

4. Apăsați un buton pentru a selecta o opțiune:

- **Buton roșu** - **[Oprit]**: Dezactivează limba audio pentru persoanele cu deficiențe de vedere.
- **Buton verde** - **[Activ]**: Activează limba audio pentru persoanele cu deficiențe de vedere.

5. Apăsați  pentru a ieși.

Notă: Dacă telecomanda EasyLink este activată, nu puteți selecta **Buton verde**.

Pentru a dezactiva EasyLink, consultați **Utilizarea capacităților avansate ale televizorului > Utilizarea EasyLink > De ce aveți nevoie** (Pagina 32).

Selectarea semnalului audio de la boxe sau căști

Puteți alege să ascultați semnalul audio pentru persoane cu deficiențe de vedere prin boxele televizorului, prin căști sau prin ambele.

1. Apăsați .

2. Selectați **[Configurare]** > **[Setări canal]** > **[Limbă]** > **[Cu probleme de vedere]** > **[Boxe/cască]**.

3. Selectați o setare, apoi apăsați **OK**.

- **[Boxe]**: Semnalul audio pentru persoane cu deficiențe de vedere să fie redat numai de la boxe.
- **[Cască]**: Semnalul audio pentru persoane cu deficiențe de vedere să fie redat numai de la căști.
- **[Boxe + cască]**: Semnalul audio pentru persoane cu deficiențe de vedere să fie redat de la boxe, precum și de la căști.

Modificarea volumului pentru limba audio pentru persoanele cu deficiențe de vedere

1. În meniul **[Acces universal]**, apăsați **Buton galben** pentru a selecta **[Volum mixt]**.

2. Apăsați **Butoane pentru navigare** pentru a modifica volumul, apoi apăsați **OK**.

3. Apăsați  pentru a ieși.

Feedback audio pentru deficiențe de vedere

Când apăsați un buton de pe telecomandă sau de pe televizor, puteți seta televizorul să redea un semnal sonor.

1. În meniul **[Acces universal]** apăsați **Buton albastru** pentru a selecta **[Ton taste]**.

2. Apăsați **Buton verde** pentru a activa feedbackul audio sau apăsați **Buton roșu** pentru a-l dezactiva.

3. Apăsați  pentru a ieși.

Activarea efectelor audio

1. Apăsați **▲**.
2. Selectați **[Configurare] > [Setări canal] > [Limbă] > [Cu probleme de vedere] > [Efecte audio]**.
3. Selectați o setare, apoi apăsați **OK**.
 - **[Activ]:** Activați efectele audio în semnalul audio pentru persoane cu deficiențe de vedere.
 - **[Oprit]:** Dezactivați efectele audio din semnalul audio pentru persoane cu deficiențe de vedere.

Alegerea tipului de vorbire

1. Apăsați **▲**.
2. Selectați **[Configurare] > [Setări canal] > [Limbă] > [Cu probleme de vedere] > [Vorbire]**.
3. Selectați o setare, apoi apăsați **OK**.
 - **[Descriere]:** Se redă narațiunea în semnalul audio pentru persoane cu deficiențe de vedere.
 - **[Subtitlu]:** Se redau subtitrările în semnalul audio pentru persoane cu deficiențe de vedere.

Alte setări

Varianta demo a televizorului

Puteți iniția o demonstrație pentru a afla mai multe despre caracteristicile de pe acest televizor.

Notă: Variantele demo nu sunt acceptate pe canale MHEG.

1. Când priviți la televizor, apăsați **▲**.
2. Selectați **[Configurare] > [Vizualizare demonstrații]**, apoi apăsați **OK**.
3. Selectați un demo, apoi apăsați **OK**.
4. Apăsați **➔** pentru a ieși.

Locație

Pentru a vă asigura că se aplică setările corecte ale televizorului, puteți selecta locul în care este utilizat televizorul.

Modul magazin sau acasă

Selectați modul **[Acasa]** pentru a accesa toate setările televizorului. În modul **[Magazin]**, puteți accesa numai setări limitate.

1. Când priviți la televizor, apăsați **▲**.
2. Selectați **[Configurare] > [Setări TV] > [Preferințe]**.
3. Selectați **[Locație] > [Acasa]** sau **[Magazin]**, apoi apăsați **OK**.
4. Reporniți televizorul.

Poziționare

- Înainte de a vă poziționa televizorul, citiți toate precauțiile de siguranță. Consultați **Primii pași > Important > Siguranță** (Pagina 6).
- Poziționați televizorul astfel încât lumina să nu cadă direct pe ecran.
- Distanța de vizionare ideală față de ecranul televizorului este de trei ori dimensiunea diagonalei ecranului. De exemplu, dacă dimensiunea diagonalei ecranului televizorului este 81 cm/32", distanța de vizionare ideală este de ~2,5 m/~92" din fața ecranului.
- Când sunteți așezat, ochii dvs. trebuie să se afle la același nivel cu centrul ecranului.

Suport cu picior sau suport mural

Puteți aplica cele mai bune setări pentru televizorul dvs., selectând montarea pe perete sau montarea pe suport.

1. În meniul **[Preferințe]** selectați **[Poziționare TV]**.
2. Selectați **[Pe un suport TV]** sau **[Montat pe perete]**, apoi apăsați **OK**.

Actualizarea software-ului

Verificare versiune

1. Apăsați **▲**.
2. Selectați **[Configurare]** > **[Setări software]** > **[Informații despre programul curent]**, apoi apăsați **OK**.

Este afișată versiunea software-ului actual.

Atenție: Nu instalați o versiune de software inferioară celei curente instalate pe produsul dumneavoastră. TP Vision nu este responsabilă pentru problemele cauzate de o reducere la o versiune inferioară a software-ului.

Actualizați software-ul folosind una dintre aceste metode:

- actualizare cu dispozitivul de stocare USB
- actualizare din transmisiunea digitală
- actualizare de pe Internet

Actualizarea cu USB

Înainte de a actualiza software-ul, asigurați-vă că aveți următoarele:

- Un dispozitiv de stocare USB care are un spațiu de stocare de cel puțin 256 megaocteți, care este formatat FAT sau DOS și care are protecția la scriere dezactivată.
- Acces la un calculator cu un conector USB și acces la Internet.

Notă: Nu utilizați o unitate hard disk USB.

1. Apăsați **▲**.
2. Selectați **[Configurare]** > **[Actualizare software]**, apoi apăsați **OK**.
3. Selectați **[USB]**, apoi apăsați **OK**.
4. Urmăți instrucțiunile de pe ecran pentru a iniția actualizarea.

Notă: Asistentul pentru actualizare vă va direcționa către site-ul web de suport Philips. Consultați instrucțiunile de instalare de pe site-ul web pentru a finaliza actualizarea.

Actualizare din transmisiunea digitală

Dacă sunt disponibile, televizorul dvs. poate primi actualizări ale software-ului prin intermediul transmisiilor digitale. Când se primește o actualizare a software-ului, vi se solicită să actualizați software-ul. Vă recomandăm cu tărie să actualizați software-ul când vi se cere acest lucru.

Urmăți instrucțiunile de pe ecran.

Notă: Pentru a actualiza ulterior software-ul, selectați **▲** > **[Configurare]** > **[Setări software]** > **[Actualizări locale]**.

De pe Internet

Puteți actualiza software-ul televizorului direct de pe Internet, conectând televizorul la Internet. Consultați **Conectarea televizorului > Rețea și Internet** (Pagina 56).

1. Selectați **▲** > **[Configurare]** > **[Actualizare software]**, apoi apăsați **OK**.
2. Selectați **[Internet]**, apoi apăsați **OK**.
3. Urmăți instrucțiunile de pe ecran pentru a începe actualizarea.

Atunci când actualizarea este realizată, televizorul comută în modul standby și se deschide din nou automat. Așteptați să repornească televizorul. Nu închideți dvs. televizorul.

Notă: Dacă televizorul este conectat la Internet, acesta afișează la pomire disponibilitatea software-ului nou.

Restaurarea setărilor implicite

Puteți reseta toate setările de imagine și de sunet și puteți reinstala toate canalele TV pe televizorul dvs.

1. Apăsați **▲**.
2. Selectați **[Configurare]** > **[Setări TV]** > **[Reinstalare televizor]**, apoi apăsați **OK**.
3. Urmăți instrucțiunile de pe ecran.

5 Conectarea televizorului

Despre cabluri

Calitatea cablului

Imagine ansamblu

Înainte de a conecta dispozitive la televizorul dvs., verificați conectorii disponibili de pe dispozitiv. Conectați dispozitivul la televizor cu conexiunea de cea mai bună calitate disponibilă. Conectorii de bună calitate transferă mai bine imaginea și sunetul.

Conexiunile indicate în prezentul manual de utilizare sunt numai recomandări. Alte soluții sunt posibile.

Sfat: Dacă dispozitivul are numai conectori compuși sau RCA, utilizați un cablu (CVBS) compus pentru a conecta dispozitivul la conectorul Y Pb Pr de pe televizor.

HDMI

O conexiune HDMI are cea mai bună calitate a imaginii și a sunetului.

- Un cablu HDMI combină semnalele video și audio. Conectați HDMI pentru semnale TV de înaltă definiție (HD) și pentru a activa EasyLink.
- Un conector HDMI Audio Return Channel (ARC) permite trimiterea ieșirii audio a televizorului la un dispozitiv compatibil HDMI ARC.
- Conectați cablurile HDMI mai scurte de 5 metri/16,4 picioare.

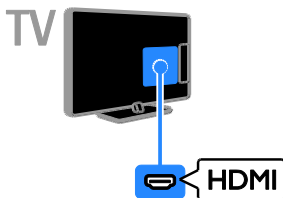

Y Pb Pr

Componenta video (Y Pb Pr) transmite numai semnale video. Utilizați cablul adaptor Y Pb Pr pentru a conecta dispozitive. Pentru sunet, utilizați un cablu audio (nu este furnizat) pentru a efectua conexiunea la AUDIO IN.

Sfat: Vă recomandăm să utilizați un cablu audio cu unghiuri drepte.

Conexiunea Y Pb Pr poate primi semnale TV de înaltă definiție (HD).

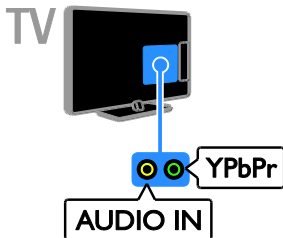

SCART

O conexiune SCART combină semnalele video și audio. Utilizați cablul adaptor SCART pentru a conecta dispozitive.

Conectorii SCART pot primi semnale video RGB dar nu pot primi semnale TV de înaltă definiție (HD).



TV

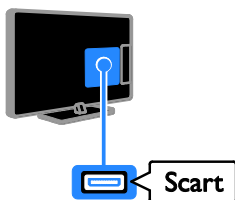

VGA

Puteți conecta VGA pentru a afișa conținutul PC-ului pe televizor.

VGA transmite numai semnale video. Pentru sunet, conectați, de asemenea, la AUDIO IN.



TV

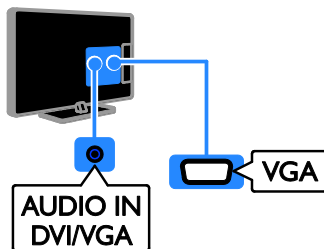

Conectarea dispozitivelor

Player de discuri Blu-ray sau DVD

Conectați playerul de discuri la televizor cu ajutorul unui cablu HDMI.

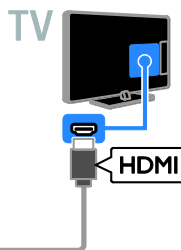
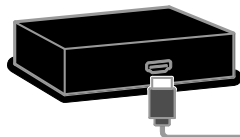

Utilizați un cablu audio și cablul adaptor furnizat cu un cablu pentru componentă video (Y Pb Pr) pentru a conecta playerul de discuri la televizor.

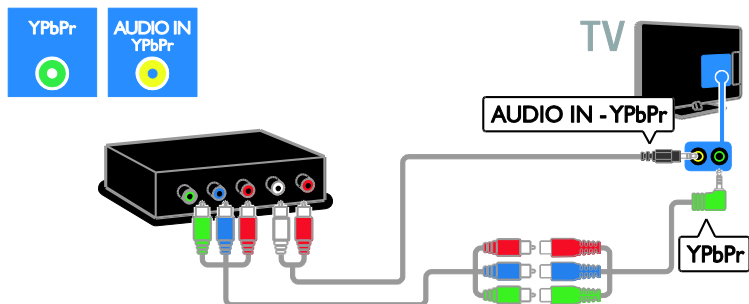

Receptor TV

Conectați la televizor receptorul TV prin satelit sau digital cu ajutorul unui cablu de antenă. (SAT este disponibil numai la anumite modele.)

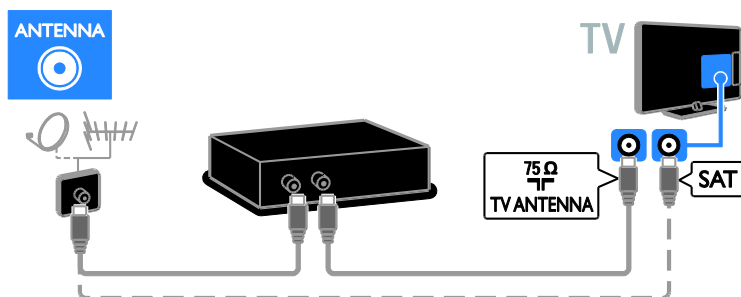

Conectați la televizor receptorul TV prin satelit sau digital cu ajutorul unui cablu HDMI.

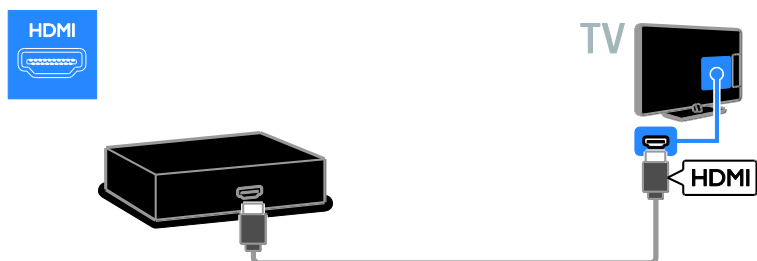

Utilizați cablul adaptor furnizat cu un cablu SCART pentru a conecta receptorul TV prin satelit sau digital la televizor.

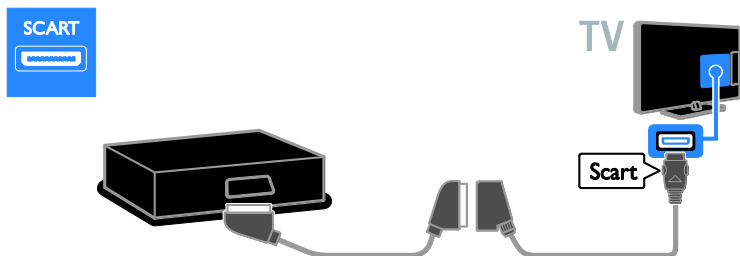

Utilizați un cablu audio și cablul adaptor furnizat cu un cablu pentru componentă video (Y Pb Pr) pentru a conecta receptorul la televizor.

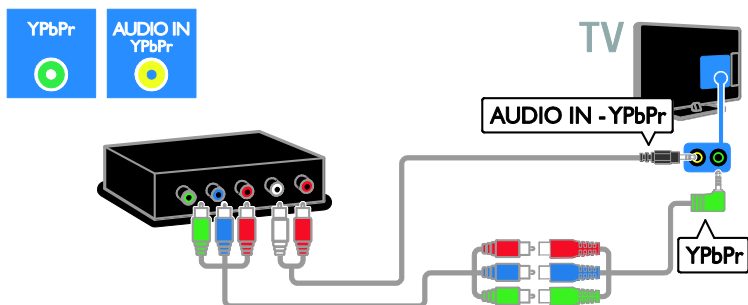

Video recorder

Conectați recorder-ul la televizor cu ajutorul unui cablu de antenă. (SAT este disponibil numai la anumite modele.)

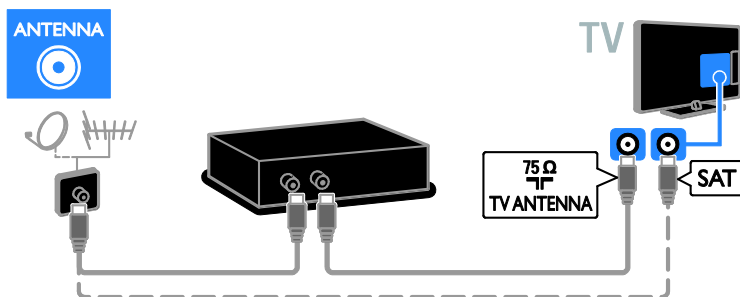

Utilizați cablul adaptor furnizat cu un cablu SCART pentru a conecta recorderul la televizor.

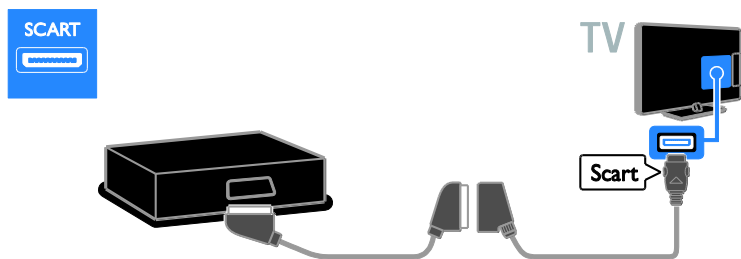

Utilizați un cablu audio și cablul adaptor furnizat cu un cablu pentru componentă video (Y Pb Pr) pentru a conecta aparatul de înregistrare la televizor.

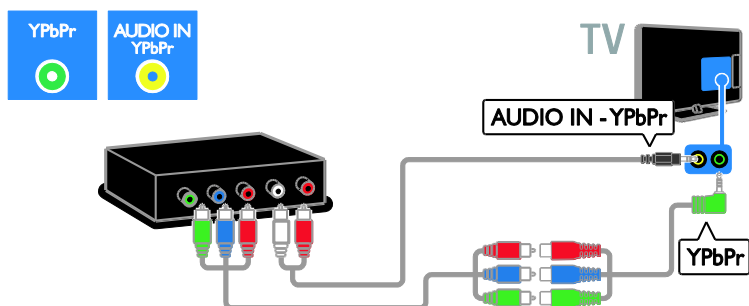

Consolă jocuri

Conectați consola de jocuri la televizor cu ajutorul unui cablu HDMI.



Utilizați un cablu audio și cablu adaptor furnizat cu un cablu pentru componentă video (Y Pb Pr) pentru a conecta consola de jocuri la televizor.

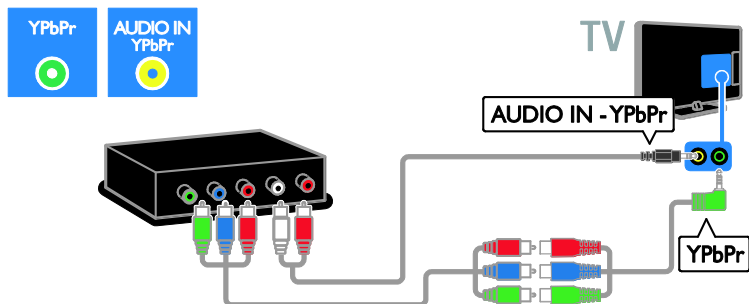

Sistem home theater

Conectați sistemul home theater la televizor cu ajutorul unui cablu HDMI și al unui cablu optic.

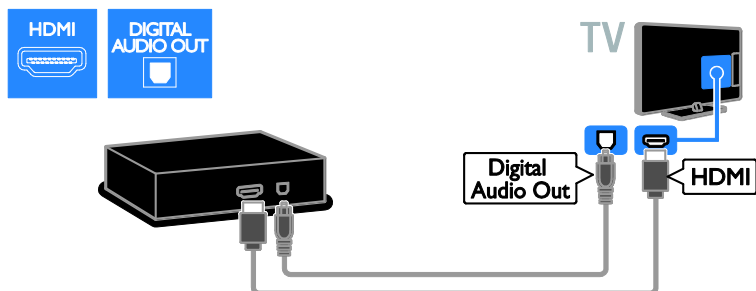

Utilizați cablu adaptor furnizat cu un cablu SCART pentru a conecta sistemul home theater la televizor.

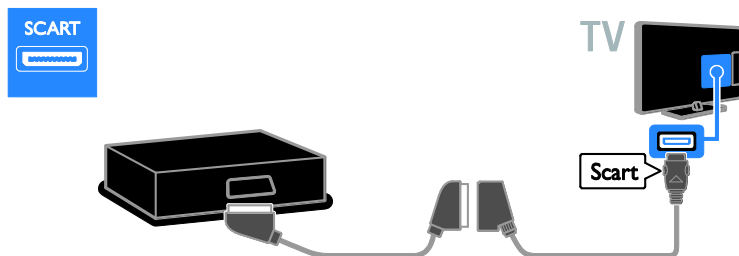

Utilizați un cablu audio și cablul adaptor furnizat cu un cablu pentru componentă video (Y Pb Pr) pentru a conecta sistemul home theater la televizor.

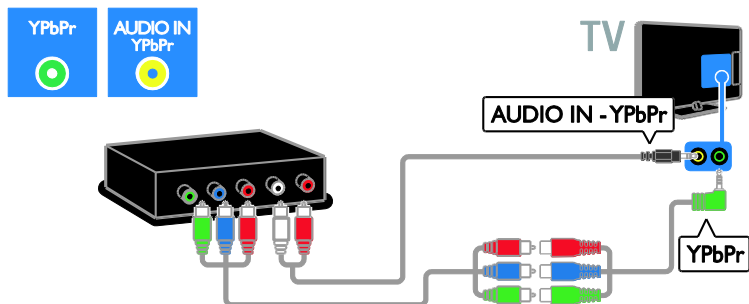

Camera digitală

Conectați camera digitală la televizor cu ajutorul unui cablu USB.

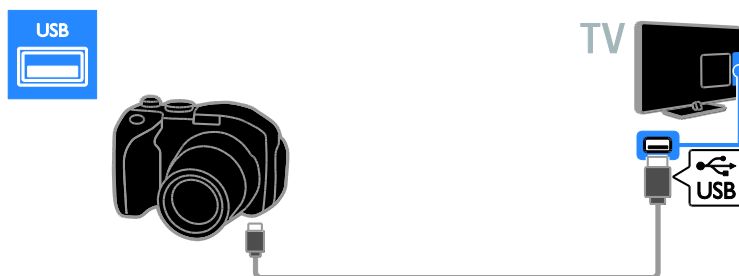

Cameră video digitală

Conectați camera video digitală la televizor cu ajutorul unui cablu HDMI.

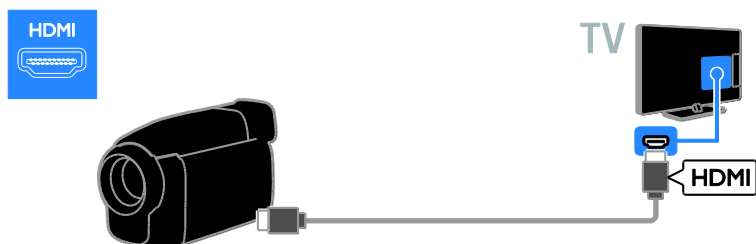

Utilizați un cablu audio și cablul adaptor furnizat cu un cablu pentru componentă video (Y Pb Pr) pentru a conecta camera video la televizor.

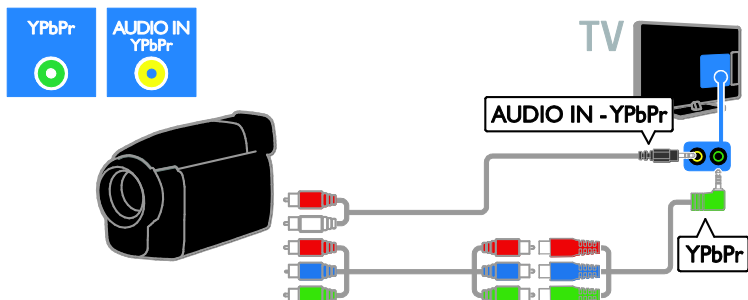

Conectare mai multe dispozitive

Unitatea hard disk USB

Conectați unitatea hard disk USB la televizor cu ajutorul unui cablu USB.

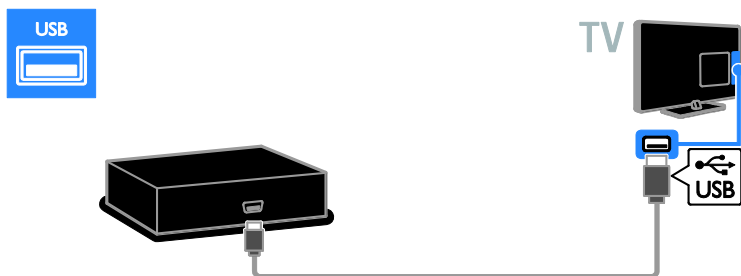

Calculator

Conectați calculatorul la televizor cu ajutorul unui cablu HDMI.

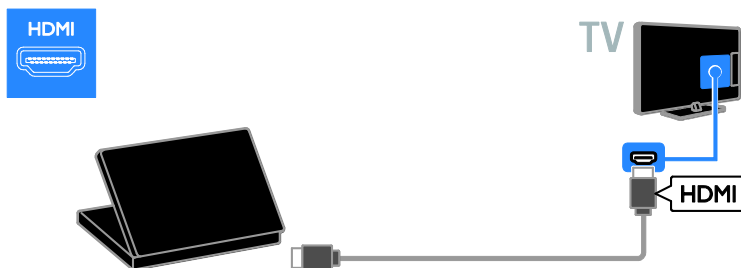

Conectați computerul la televizor cu ajutorul unui cablu DVI-HDMI și al unui cablu audio.

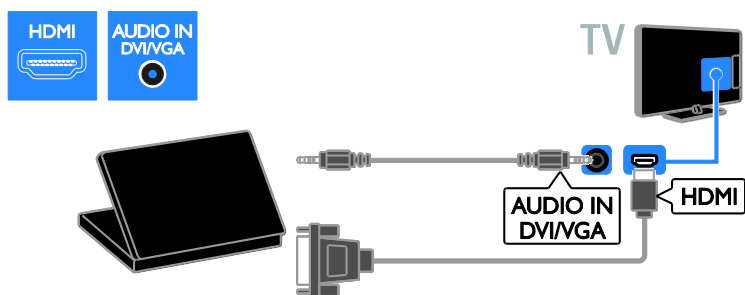

Conectați calculatorul la televizor cu ajutorul unui cablu VGA și al unui cablu audio.

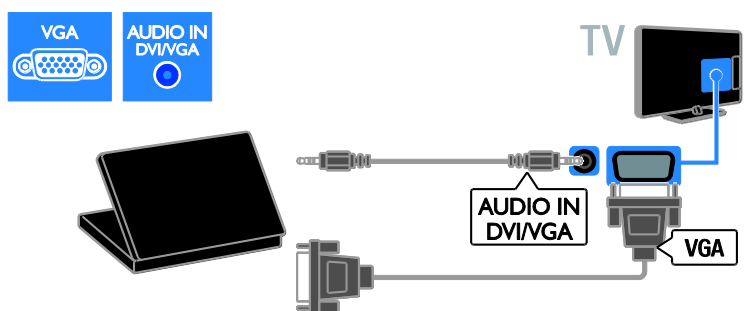

Tastatură și mouse

tastatură USB

Puteți conecta o tastatură USB pentru a introduce text, precum nume de dispozitiv, pe televizor sau text pentru aplicații Smart TV.

mouse USB

Puteți conecta un mouse USB pentru a naviga printre paginile de pe Internet și pentru a putea face clic pe linkuri cu ușurință.

Notă:

- Dacă aveți nevoie de conectori USB suplimentari, utilizați un hub USB. De asemenea, puteți conecta mouse-ul USB la o tastatură USB deja conectată.
- De asemenea, puteți conecta mouse-ul USB la o tastatură USB deja conectată.

Conectați tastatura și mouse-ul cu cablu USB la televizor.

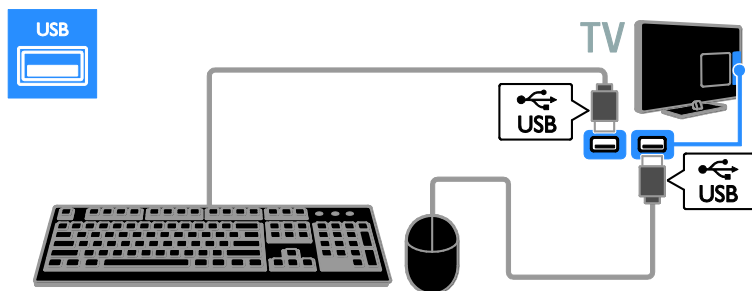

Când televizorul detectează tastatura, puteți selecta disponerea de taste care să apară pe aceasta și puteți testa selecția efectuată.

Dacă ați selectat mai întâi o dispunere cu litere chirilice sau grecești, puteți selecta de asemenea, o tastatură secundară, cu litere aparținând alfabetului latin.

Pentru a modifica aspectul tastaturii, apăsați **⬆** > **[Configurare]** > **[Setări TV]** > **[Preferințe]** > **[Mouse/tastatură USB]** > **[Setări tastatură]** și apăsați **OK**.

Taste pentru televizor pe tastatura dvs.

Pentru a introduce un text, utilizați următoarele taste:

- **Enter** **↵**: confirmă o intrare
- **Backspace** **←**: șterge un caracter care se află înaintea cursorului
- **Tastele de navigare**: navighează în cadrul unui câmp de text
- **Alt + Shift**: comută între aspectele tastaturii dacă sunt setate mai multe aspecte ale tastaturii

Taste pentru Smart TV pe tastatura dvs.

- **Enter** **↵**: confirmă o intrare
- **Backspace** **←**: revine la pagina anterioară
- **Tastele de navigare**: navighează la câmpul următor
- **Tab**: Următorul
- **Tab și Shift**: Anterior
- **Home**: derulează la partea de sus a paginii
- **End**: derulează la partea de jos a paginii
- **Page Up**: deplasează vizualizarea la pagina anterioară

- **Page Down**: deplasează vizualizarea la pagina următoare
- **+/-**: mărește sau micșorează vizualizarea cu un pas
- *****: potrivește vizualizarea pe lățime

Când televizorul detectează mouse-ul, setați viteza de urmărire. Navigați la zona de testare pentru a verifica viteza.

Utilizați mouse-ul USB împreună cu televizorul dvs.

- Butonul din stânga mouse-ului (clic stânga): **OK**
- Butonul din dreapta mouse-ului (clic dreapta): **↵ (Înapoi)**
- Roțița de derulare: pentru a derula în sus și în jos într-o pagină de Internet.

Notă:

Mouse-ul USB nu poate naviga în aplicațiile Smart TV sau în meniurile televizorului.

Vizionare un dispozitiv conectat

Adăugare nou dispozitiv

Puteți viziona un dispozitiv conectat prin una dintre aceste metode:

- Adăugați pictograma la meniul Acasă pentru acces ușor.
- Selectați din meniul Sursă.



Notă: În cazul în care conectați un dispozitiv compatibil HDMI-CEC la televizor folosind conectorul HDMI și îl porniți, dispozitivul este adăugat automat la meniul Acasă.

Adăugarea unui nou dispozitiv

1. Conectați și pomiți dispozitivul.
 2. Apăsați .
 3. Selectați **[Adăugați dispozitivele dvs.]**, apoi apăsați **OK**.
 4. Urmăți instrucțiunile de pe ecran.
- Dacă vi se solicită să selectați conexiunea TV, selectați conectorul utilizat de acest dispozitiv.

Redenumirea dispozitivului

După ce adăugați un nou dispozitiv la meniul Acasă, îl puteți redenumi.

1. Apăsați .
2. Selectați pictograma dispozitivului din meniul Acasă.
3. Apăsați  **OPTIONS**.
4. Selectați **[Redenumiți]**, apoi apăsați **OK**.
Va apărea o nouă casetă de text.
5. Apăsați **Butoane numerice și Butoane pentru navigare** pentru a selecta și pentru a introduce numele.
6. Când ați terminat, selectați **[Executat]**, apoi apăsați **OK**.

Selectarea unei surse

Din meniul Acasă

După ce ați adăugat noul dispozitiv la meniul Acasă, puteți selecta pictograma noului dispozitiv pentru a-i vizualiza conținutul.

1. Apăsați .
2. Selectați pictograma dispozitivului din meniul Acasă.
3. Apăsați **OK** pentru a confirma.



Din meniul Sursă

Puteți, de asemenea, apăsa  **SOURCE** pentru a afișa o listă a denumirilor conectorilor. Selectați conectorul care conectează dispozitivul la televizor.

1. Apăsați  **SOURCE**.
2. Apăsați **Butoane pentru navigare** pentru a selecta un conector din listă.
3. Apăsați **OK** pentru a confirma.

Eliminarea dispozitivului

Dacă dispozitivul nu mai este conectat la televizor, puteți să îl eliminați din meniul Acasă.

1. Apăsați .
2. Selectați pictograma dispozitivului din meniul Acasă.
3. Apăsați  **OPTIONS**.
4. Selectați **[Eliminați acest dispozitiv]**, apoi apăsați **OK**.

Dispozitivul selectat este eliminat din meniul Acasă.

Rețea și Internet

Ce puteți face

Vizualizarea conținutului media

În cazul în care conectați televizorul la o rețea la domiciliu, veți putea reda fotografiile, muzica și imaginile video aflate pe calculatorul dvs. Consultați **Utilizarea televizorului > Vizualizarea conținutului media** (Pagina 17).

Smart TV

În cazul în care conectați televizorul la o rețea de domiciliu cu o conexiune la Internet, puteți naviga pe Smart TV. Smart TV vă oferă servicii Internet și site-uri web adaptate pentru televizorul dvs. Redați melodii și clipuri video, consultați resursele de infotainment (informații pentru divertisment), închiriați filme și multe altele. Consultați **Utilizarea televizorului > Navigarea pe Smart TV** (Pagina 19).

TV Interactiv

Dacă vă conectați televizorul la Internet, veți putea beneficia de avantajele oferite de serviciul TV Interactiv. Sistemele precum HbbTV, MHP și DTVi utilizează Internetul pentru comunicarea cu televizorul. Disponibilitatea acestor sisteme depinde de furnizorul dvs. local.

De ce aveți nevoie?

Avertisment: Acest televizor se conformează directivei EMC doar când utilizați un cablu Ethernet ecranat Cat5e.

- Un cablu Ethernet
- O rețea de calculatoare care include:
 - a) Un router universal plug-and-play (UPnP) și
 - b) Un calculator cu unul dintre aceste sisteme de operare: Microsoft Windows XP, Microsoft Windows Vista, Mac OSX sau Linux.
- Pentru a vă conecta televizorul la calculatoare, aveți nevoie și de software pentru server media care este setat pentru partajarea fișierelor cu televizorul dvs. Consultați **Utilizarea televizorului > Vizualizarea conținutului media** (Pagina 17).
- Pentru a vă conecta televizorul la Internet, aveți nevoie și de o conexiune de mare viteză la Internet.

Conectare

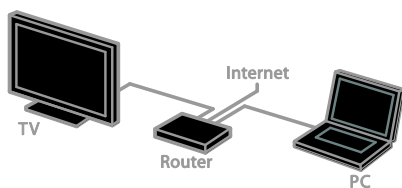

Puteți conecta televizorul la rețeaua de acasă printr-o conexiune cu cablu sau wireless.

- Pentru efectuarea unei conexiuni cu cablu, consultați **Conectarea televizorului > Rețea și Internet > Conexiune cu cablu** (Pagina 57).

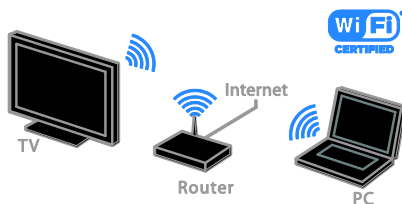

- Pentru o conexiune Wi-Fi ready, consultați **Conectarea televizorului > Rețea și Internet > Wi-Fi ready** (Pagina 57).

Conexiune cu cablu

1. Poniți router-ul și activați-i setarea DHCP.
2. Conectați routerul la televizor printr-un cablu ethernet.
3. Apăsați **HOME**, apoi selectați **[Configurare]**.
4. Selectați **[Conectare la rețea]**, apoi apăsați **OK**.
5. Urmăriți instrucțiunile de pe ecran pentru a instala rețeaua.
6. Așteptați ca televizorul să găsească conexiunea de rețea.
7. Dacă vi se solicită, acceptați Acordul de licență pentru utilizatorul final.

Wi-Fi ready

Această secțiune este destinată doar televizoarelor Wi-Fi ready.

Cu adaptorul USB wireless Philips PTA01 (vândut separat), puteți conecta wireless televizorul la rețeaua la domiciliu. Puteți să vă bucurați de cel mai bun Internet de la serviciile Smart TV și puteți partaja conținutul între dispozitivele conectate utilizând SimplyShare.

Notă:

Rețeaua wireless funcționează în același spectru de frecvență de 2,4 GHz, la fel ca restul dispozitivelor din casă, cum ar fi telefoanele Dect, cuptoarele cu microunde sau dispozitivele Bluetooth, care pot determina interferențe Wi-Fi. Îndepărtați aceste dispozitive de televizor.

- Pentru a reduce traficul de rețea, opriți echipamentul de rețea neutilizat în rețeaua la domiciliu.
- Calitatea recepției depinde de locația routerului wireless și de furnizorul local de servicii de Internet.
- Atunci când redați imagini video prin rețeaua wireless la domiciliu, vă recomandăm să utilizați un router IEEE 802.11 N. Viteza de conectare poate varia în funcție de mediul de funcționare a rețelei wireless de acasă.

Porniți configurarea wireless

1. Porniți routerul rețelei wireless.
2. Conectați adaptorul USB Philips PTA01 la un conector USB de pe televizor. Instalarea wireless începe în mod automat.
3. Urmăriți instrucțiunile de pe ecran.

Sfat: Mențineți adaptorul USB wireless conectat la televizor.

Wi-Fi Protected Setup

1. Dacă routerul acceptă WPS (Wi-Fi Protected Setup), apăsați butonul WPS de pe router.
2. După 2 minute, selectați **[WPS]** de pe televizor, apoi apăsați **OK**.
Televizorul se conectează la rețea. Durează aproximativ două minute.

Majoritatea routerelor wireless noi au sistemul WPS și au logo-ul WPS. Sistemul WPS utilizează o criptare de securitate WPS și nu poate fi combinat cu dispozitivele din rețea care utilizează criptarea de securitate WEP (Wired Equivalent Privacy).

Dacă mai aveți încă nevoie de dispozitive WEP în rețea, instalați-le cu **[Scanare]** > **[Personalizare]**.

Scan pentru routere

Dacă aveți mai multe routere în rețea puteți selecta rețeaua de care aveți nevoie.

1. Pentru a selecta un anumit router de rețea, apăsați **[Scanare]** de pe prima pagină a instalării.

Routerele cu WPS și cu cel mai puternic semnal sunt primele afișate în lista de pe ecran.

2. Selectați routerul de care aveți nevoie, apoi apăsați **OK**.

- În cazul în care conectați la un router WPS, selectați **[WPS]** de pe televizor.
- Dacă doriți să setați codul PIN în software-ul pentru router pe care doriți să îl conectați, selectați **[Pin WPS]** și notați codul.
- Pentru a introduce manual cheia de criptare, selectați **[Standard]** și introduceți cheia când vi se solicită.

Setarea conexiunii securizate cu criptare WPS

1. Pentru a seta conexiunea securizată cu un cod PIN, selectați **[Pin WPS]** și apăsați **OK**.
2. Notați codul PIN din 8 cifre afișat pe televizor și introduceți-l în software-ul routerului de pe PC.
Consultați manualul routerului pentru a vedea unde să introduceți codul PIN.

Setarea conexiunii securizate cu criptare WPA

Dacă routerul are o criptare de securitate WPA (Wi-Fi Protected Access), introduceți fraza de acces cu ajutorul telecomenzii.

1. Pentru a introduce manual cheia de criptare (cheia de siguranță) selectați **[Standard]** și apăsați **OK**.
2. Pentru a accesa tastatura de pe ecran, selectați câmpul de introducere a textului, apoi apăsați **OK**.

Setarea conexiunii securizate cu criptare WEP

Dacă routerul are o criptare de securitate WEP, televizorul vă cere o cheie de criptare WEP în numere hexadecimale.

1. Localizați cheia hexadecimale în software-ul routerului de pe PC și notați prima cheie din lista de chei WEP.
2. Introduceți cheia de securitate pe televizor cu telecomanda pentru a-l conecta la router.
3. Dacă vi se solicită, acceptați Acordul de licență pentru utilizatorul final.

Numele rețelei pentru televizor

Dacă aveți mai multe televizoare în rețeaua de domiciliu, puteți redenumi acest televizor, dându-i un nume unic.

1. Apăsați **🏠** > **[Configurare]** > **[Setări rețea]**, apoi selectați **[Nume rețea TV]**.
2. Pentru a introduce numele, apăsați **OK** pentru a deschide tastatura de pe ecran sau utilizați tastatura telecomenzii.

Interfață comună

Ce puteți face

Puteți viziona canalele TV digitale criptate cu un Modul de acces condiționat (CAM). După introducerea modulului CAM și după plățile taxelor de abonament, puteți viziona programul.

Acest televizor acceptă atât CI, cât și CI+. CI+ acceptă programe digitale HD premium cu un nivel ridicat de protecție la copiere.

Notă: Aplicațiile, funcțiile, conținutul și mesajele de pe ecran depind de furnizorul de servicii CAM.

De ce aveți nevoie?

Atenție: Pentru a proteja modulul CAM împotriva deteriorării, introduceți-l așa cum se recomandă.

Notă: Consultați documentația primită de la operatorul de servicii despre cum se introduce cardul în Modulul de acces condiționat.

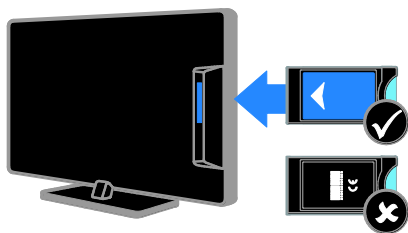

1. Opriti televizorul.
 2. Respectați instrucțiunile tipărite pe modulul CAM pentru a-l introduce în slotul pentru Interfața comună de pe partea laterală a televizorului. Împingeți modulul CAM în interior.
 3. Porniți televizorul, apoi așteptați activarea modulului CAM. Această operație durează câteva minute.
- Pentru a păstra accesul la canalele TV digitale criptate, lăsați modulul CAM în slot.

Urmărirea serviciilor CAM

1. După instalarea și activarea CAM, apăsați **OK** **OPTIONS**.
2. Selectați **[Interfata generala]**, apoi apăsați **OK**.
3. Selectați furnizorul CAM, apoi apăsați **OK**.

6 Depanare

Probleme de ordin general

Televizorul nu pornește:

- Scoateți cablul de alimentare din priză. Așteptați un minut și apoi reconectați-l.
- Asigurați-vă de conectarea corespunzătoare a cablului de alimentare.

Televizorul nu răspunde la comenzile de la telecomandă sau la comenzile din partea frontală când este pornit:

Televizorul necesită o anumită perioadă pentru a porni. În acest timp, televizorul nu răspunde la comenzile de la telecomandă sau la comenzile din partea frontală. Acest comportament este normal.

La pornirea, oprirea sau comutarea la modul standby a televizorului, auziți un sunet scârțâitor din carcasa televizorului:

Nu este necesară nicio acțiune. Sunetul scârțâitor se datorează dilatării și contractării normale a televizorului în timp ce acesta se răcește și se încălzește. Acest lucru nu afectează performanța televizorului.

Când televizorul se află în modul standby, este afișat un ecran de pornire splash, apoi se revine la modul standby:

Acest comportament este normal. Atunci când televizorul este deconectat de la și reconectat la sursa de alimentare, ecranul de pornire este afișat la următoarea pornire. Pentru a porni televizorul din modul standby, apăsați  de pe telecomandă sau apăsați orice tastă de pe televizor.

Ledul de Standby al televizorului luminează roșu intermitent:

Scoateți cablul de alimentare din priză. Înainte de a reconecta cablul de alimentare, așteptați până când televizorul se răcește. Dacă ledul luminează în continuare roșu intermitent, contactați Philips Consumer Care.

Ați uitat codul din 4 cifre pentru deblocarea caracteristicii de blocare a canalelor (blocare pentru copii):

Tastați '8888'.

Meniul TV sau Smart TV este în limba nepotrivită:

Schimbați meniul în limba preferată. Consultați **Configurarea televizorului > Setări de limbă > Limba meniului** (Pagina 42).

Doriți să faceți upgrade la software-ul TV:

Vizitați www.philips.com/support și descărcați cel mai recent pachet de software pentru televizorul dvs. Instrucțiunile de instalare a software-ului și notele privind versiunea care indică ce a fost actualizat sunt, de asemenea, disponibile pe site. Instrucțiuni complete despre modul de efectuare a upgrade-ului pentru software-ul TV sunt disponibile, de asemenea, în **Configurarea televizorului > Actualizarea software-ului**.

Probleme legate de canale

Doriți să instalați canale TV:

Pentru instrucțiuni legate de instalarea canalelor analogice sau digitale, consultați **Configurarea televizorului > Setările canalelor** (Pagina 37). Dacă doriți să instalați canale TV prin satelit, consultați **Configurarea televizorului > Setările satelitului** (Pagina 40).

Nu s-au găsit canale digitale în timpul instalării:

- Asigurați-vă că televizorul acceptă DVB-T, DVB-C sau DVB-S în țara dvs.
- Asigurați-vă că toate cablurile sunt conectate corespunzător și că este selectată rețeaua corectă.

Canalele instalate deja nu apar în lista de canale:

Asigurați-vă că este selectată lista corectă de canale.

Doriți să rearanjați sau să reordonați lista de canale:

După instalarea canalelor, acestea apar în lista de canale. Pentru informații despre gestionarea listelor de canale, inclusiv rearanjarea canalelor, consultați **Vizionarea la televizor > Gestionarea listelor de canale**.

Probleme legate de imagine

Televizorul este pornit, dar nu există imagine sau imaginea este distorsionată:

- Asigurați-vă că antena este conectată corect la televizor.
- Asigurați-vă că este selectat dispozitivul corect ca sursă de afișare.
- Asigurați-vă că dispozitivul extern sau sursa externă sunt conectate corespunzător.

Există sunet, dar fără imagine:

Asigurați-vă că setările de imagine sunt realizate corect.

Semnalul TV este slab din cauza conexiunii antenei:

- Asigurați-vă că antena este conectată corect la televizor.
- Boxele, dispozitivele audio fără împământare, luminile cu neon, clădirile înalte și alte obiecte mari pot influența calitatea semnalului. Dacă este posibil, încercați să îmbunătățiți calitatea semnalului schimbând direcția antenei sau mutând dispozitivele departe de televizor.
- Dacă semnalul este slab numai pentru un canal, efectuați reglarea fină a acestui canal.

Dispozitivele conectate produc o calitate slabă a imaginii

- Asigurați-vă că dispozitivele sunt conectate corespunzător.
- Asigurați-vă că setările de imagine sunt realizate corect.

Televizorul nu mi-a salvat setările:

Asigurați-vă că locația televizorului este setată la **[Acasa]**. Puteți modifica și salva setările din acest mod.

Imaginea nu se potrivește pe ecran - este prea mare sau prea mică:

Încercați un format diferit de imagine.

Formatul imaginii se modifică în continuare cu alte canale:

Încercați să aplicați formatul specific imaginii în loc de **[Zoom automat]**.

Poziția imaginii pe ecran este incorectă.

Semnalele de imagine de la anumite dispozitive nu se încadrează corect în ecran. Verificați semnalul de ieșire al dispozitivului.

Imaginea este codată:

S-ar putea să aveți nevoie de un Modul de acces condiționat pentru accesarea conținutului. Consultați-vă cu operatorul de servicii.

Pe ecranul televizorului apare un banner tip „etichetă electronică”, banner care afișează informații:

Televizorul este în modul **[Magazin]**. Pentru a scoate eticheta electronică, setați televizorul la modul **[Acasa]**, apoi repomiți-l. Consultați **Configurarea televizorului > Alte setări > Locație** (Pagina 44).

Afișajul PC pe televizor nu este stabil:

- Asigurați-vă că PC-ul dvs. utilizează rezoluția și rata de reîmprospătare acceptate. Consultați **Specificații produs > Rezoluții de afișare** (Pagina 64).
- Modificați formatul pentru imaginea televizorului în **[Nescalată]**.

Probleme legate de sunet

Televizorul are imagine, dar nu are sunet:

Dacă nu este detectat niciun semnal audio, televizorul oprește automat ieșirea audio - acest lucru nu indică existența unei defecțiuni.

- Asigurați-vă că toate cablurile sunt conectate corespunzător.
- Asigurați-vă că volumul nu este oprit sau setat la zero.
- Asigurați-vă că este selectată setarea boxelor televizorului. Apăsăți **[[[ADJUST**, selectați **[Boxe]**, apoi selectați **[TV]**.
- Asigurați-vă că ieșirea audio a televizorului este conectată la intrarea audio pe dispozitivul HDMI-CEC activat sau pe dispozitivul home theater compatibil EasyLink. De la boxele sistemului home theater ar trebui să poată fi auzit sunetul.
- Este posibil ca anumite dispozitive să vă solicite să activați manual ieșirea audio HDMI. Dacă ieșirea audio HDMI este deja activată, dar, totuși, nu auziți sunet, încercați să schimbați formatul audio digital al dispozitivului la PCM („Modulație prin impulsuri codificate”). Pentru instrucțiuni, consultați documentația care însoțește dispozitivul.

Televizorul afișează imaginea, dar calitatea sunetului este slabă:

Asigurați-vă că setările de sunet sunt efectuate corect.

Televizorul afișează imaginea, dar sunetul se aude de la o singură boxă:

Asigurați-vă că balansul sunetului este setat la mijloc.

Probleme legate de conexiuni

Există probleme cu dispozitivele HDMI:

- Observați că suportul HDCP (Protecție a conținutului digital de bandă largă) poate mări durata necesară televizorului pentru a afișa conținutul de la un dispozitiv HDMI.
- Dacă televizorul nu recunoaște dispozitivul HDMI și nu este afișată nicio imagine pe ecran, comutați sursa de la un dispozitiv la altul și înapoi.
- Dacă există întreruperi intermitente de sunet, asigurați-vă că setările de ieșire din dispozitivul HDMI sunt corecte.
- Dacă utilizați un adaptor HDMI-to-DVI sau un cablu HDMI-to-DVI, asigurați-vă că un cablu audio suplimentar este conectat la AUDIO IN - Y/Pb/Pr sau la AUDIO IN - DVI/VGA (numai mini-mufa).

Nu puteți utiliza caracteristici EasyLink:

Asigurați-vă că dispozitivele HDMI sunt compatibile HDMI-CEC. Caracteristicile EasyLink funcționează numai cu dispozitive care sunt compatibile HDMI-CEC.

Dacă un dispozitiv audio compatibil HDMI-CEC este conectat la televizor, iar televizorul nu afișează nicio pictogramă pentru anularea sunetului sau pentru volum atunci când sunetul este anulat, mărit sau micșorat:

Când un dispozitiv audio HDMI-CEC este conectat, acest comportament este normal.

USB conținutul dispozitivului USB nu este afișat:

- Asigurați-vă că dispozitivul de stocare USB este setat pe compatibil cu **Mass Storage Class (Clasă de stocare în masă)**, după cum este descris în documentația dispozitivului de stocare.
- Asigurați-vă că dispozitivul de stocare USB este compatibil cu televizorul.
- Asigurați-vă că formatele fișierelor audio și de imagine sunt acceptate de televizor.

Fișierele audio și de imagini de pe dispozitivul de stocare USB nu se redau sau nu se afișează fără întreruperi:

Performanța de transfer a dispozitivului de stocare USB poate limita rata de transfer a datelor către televizor, ceea ce cauzează o redare slabă.

Probleme legate de rețea

Doriți să stabiliți o conexiune wireless între televizorul dvs. și rețeaua la domiciliu:

Consultați **Conectarea televizorului > Rețea și Internet > Wi-Fi ready** (Pagina 57) pentru instrucțiuni legate de modul de conectare wireless a televizorului la rețeaua la domiciliu.

Smart TV nu funcționează:

Verificați dacă routerul este conectat corespunzător la televizor și dacă routerul are acces deschis la Internet. Dacă routerul are un paravan de protecție sau setări de securitate, asigurați-vă că acesta permite transmiterea datelor Smart TV. Pentru detalii, consultați documentația pentru router.

Accesul deschis la Internet prin Smart TV este lent:

- Încercați să îmbunătățiți calitatea semnalului dintre router și televizor dacă accesați Internetul prin intermediul unei conexiuni wireless. Pentru detalii, consultați documentația pentru router.
- Utilizați întotdeauna o conexiune pe bandă largă rapidă ori de câte ori este posibil.
- Actualizați televizorul cu cel mai recent software pentru a vă asigura că viteza de navigare este optimă.

Rețeaua este lentă:

Dacă accesați wireless PC-ul cu o conexiune wireless, consultați documentația pentru router pentru a îmbunătăți calitatea semnalului dintre router și televizor.

Rețeaua wireless este distorsionată sau nu este găsită:

- Asigurați-vă că rețeaua wireless nu este deranjată de cuptoarele cu microunde, de telefoanele DECT sau de alte dispozitive WiFi din vecinătate.
- Dacă rețeaua wireless nu funcționează, încercați o conexiune de rețea cu cablu.
- Asigurați-vă că paravanele de protecție din rețeaua dvs. permit accesul la conexiunea TV wireless.

Contactați Philips

Avertisment: Nu încercați să reparați dumneavoastră televizorul. Aceasta ar putea cauza răni grave, daune ireparabile pentru televizorul dvs. sau anularea garanției.

Dacă nu puteți rezolva problema, consultați întrebările frecvente pentru acest televizor la adresa www.philips.com/support. De asemenea, puteți consulta și puteți contribui la comunitatea TV Philips la adresa www.supportforum.philips.com.

Dacă doriți să discutați cu sau să trimiteți un mesaj de e-mail unui reprezentat Philips, contactați Philips Consumer Care din țara dvs. Puteți găsi detaliile de contact în broșura care însoțește acest televizor sau la adresa www.philips.com/support.

Notați modelul și seria televizorului dvs. înainte de a contacta Philips. Aceste numere sunt tipărite pe spatele televizorului și pe ambalaj.

7 Specificațiile produsului

Putere și recepție

Specificațiile produsului pot fi modificate fără preaviz.

Alimentare

- Alimentare de la rețea: CA 220-240 V~, 50-60 Hz
- Consum de energie în standby: < 0,15 W
- Temperatura ambientală: 5 până la 40 de grade Celsius
- Pentru consum de energie, consultați specificațiile produsului la www.philips.com/support.

Puterea nominală specificată pe eticheta produsului reprezintă consumul de energie pentru acest produs în timpul utilizării normale la domiciliu (IEC 62087 Ed.2). Puterea nominală maximă, specificată între paranteze, este utilizată pentru securitate electrică (IEC 60065 Ed. 7.2).

Recepție

- Intrare antenă: 75 ohm coaxial (IEC75)
- Sistem TV: DVB COFDM 2 K/8 K,
- Redare video: NTSC, PAL, SECAM
- Televizor digital: MPEG-4, DVB-T (Terestru), DVB-T2*, DVB-C (Cablul), DVB-S/S2* (Satelit).
- Benzi pentru tuner: VHF, UHF, S-Channel, Hyperband

* Disponibil numai pe anumite modele.

Afișaj și sunet

Imagine/Afișaj

- Tip de afișare: lumină de fundal LED, HD complet
- Dimensiune diagonală:
 - 81 cm/32 inchi
 - 94 cm/37 inchi
 - 107 cm/42 inchi
 - 119 cm/47 inchi
- Raport lățime/lungime: 16:9 (ecran panoramic)
- Rezoluție panou: 1920 X 1080 p
- Îmbunătățirea imaginii: Pixel Plus HD
- Perfect Motion Rate (PMR): 200 Hz
- HD Natural Motion

Sunet

- Putere de ieșire (RMS) @ 10% THD:
 - Pentru PFL4007, PFL4017, PFL4047: 20 W
 - Pentru PFL4027, PFL4037: 28 W
- Incredible Surround
- Sunet clar
- Dynamic Bass Enhancement
- Mono/Stereo/NICAM

Rezoluții de afișare

Formate computer - HDMI

(Rezoluție – rată de reîmprospătare)

640 × 480 - 60 Hz
800 × 600 - 60 Hz
1024 × 768 - 60 Hz
1280 × 1024 - 60 Hz
1360 × 768 - 60 Hz
1600 × 1200 - 60 Hz
1920 × 1080 - 60 Hz

Formate computer - VGA

(Rezoluție – rată de reîmprospătare)

640 × 480 - 60 Hz
800 × 600 - 60 Hz
1024 × 768 - 60 Hz
1280 × 1024 - 60 Hz
1360 × 768 - 60 Hz
1600 × 1200 - 60 Hz
1920 × 1080 - 60 Hz

Formate video (Rezoluție – rată de reîmprospătare)

480i - 60 Hz
 480p - 60 Hz
 576i - 50 Hz
 576p - 50 Hz
 720p - 50 Hz, 60 Hz
 1080i - 50 Hz, 60 Hz
 1080p - 24 Hz, 25 Hz, 30 Hz, 50 Hz, 60 Hz

Fișiere audio/video acceptate

Denumirile fișierelor multimedia nu trebuie să depășească 128 de caractere.

AV CLASS													
File Extensions	Container	Video codec	Maximum Resolution	Max. Frame Rate (fps)	Max. Bit Rate (Mbps)	Audio codec	USB	Simply Share	CE-HTML	HTMLS	HbbTV/MPEG/ MHP	Video Store	YTLB
.mpg .mpeg .vob	PS	MPEG1	1920x1088	25p,30p,50i,60i	20 Mbps	MPEG-1(L1&L2), MPEG-2 L3, AAC/ HE-AAC(v1&v2), DVD-PCM4, AC3	YES	YES	YES	YES	NO	NO	NO
		MPEG-2	1920x1088	25p,30p,50i,60i	20 Mbps		YES	YES	YES	YES	NO	NO	NO
		H.264	1920x1088	25p,30p,50p,60p,60i	20 Mbps		YES	YES	YES	YES	NO	NO	NO
.ts	TS	MPEG-2	1920x1088	25p,30p,50i,60i	20 Mbps	MPEG-1(L1&L2), MPEG-2 L3, AAC/ HE-AAC(v1&v2), AC3, E-AC3, Dolby Pulse	YES	YES	YES	YES	YES	NO	NO
		MPEG-4 ASP	1920x1088	25p,30p,50i,60i	20 Mbps		YES	YES	YES	YES	YES	NO	NO
		H.264	1920x1088	25p,30p,50p,60p,60i	20 Mbps		YES	YES	YES	YES	YES	NO	NO
.mp4	MP4	MPEG-4 ASP	1920x1088	25p,30p,50i,60i	20 Mbps	AAC/HE-AAC (v1&v2), AC3, E-AC3	YES	YES	YES	YES	YES	YES	NO
		H.264 HP	1920x1088	25p,30p,50p,60p,60i	20 Mbps		YES	YES	YES	YES	YES	YES	NO
		H.264 MP	1920x1088	25p,30p,50p,60p,60i	20 Mbps		YES	YES	YES	YES	YES	YES	NO
.mkv	MKV	MPEG-4 ASP	1920x1088	25p,30p,50i,60i	20 Mbps	MPEG-1(L1&L2), MPEG-2 L3, AAC/ HE-AAC(v1&v2), AC3, E-AC3	YES	YES	NO	NO	NO	NO	NO
		H.264 HP	1920x1088	25p,30p,50p,60p,60i	20 Mbps		YES	YES	NO	NO	NO	NO	NO
		H.264 MP	1920x1088	25p,30p,50p,60p,60i	20 Mbps		YES	YES	NO	NO	NO	NO	NO

Fișiere audio/video acceptate

Denumirile fișierelor multimedia nu trebuie să depășească 128 de caractere.

AV CLASS													
File Extensions	Container	Video codec	Maximum Resolution	Max. Frame Rate (fps)	Max. Bit Rate (Mbps)	Audio codec	USB	Simply Share	CE-HTML	HTMLS	HbbTV/MPEG/ MHP	Video Store	YTLB
.asf .wmv	ASF	MPEG-2	1920x1088	25p,30p,50i,60i	20 Mbps	MPEG-1(L1&L2), MPEG-2 L3, AAC/ HE-AAC(v1&v2), LPCM, AC3, WMA	YES	YES	YES	YES	NO	YES	NO
		MPEG-4 ASP	1920x1088	25p,30p,50i,60i	20 Mbps		YES	YES	YES	YES	NO	YES	NO
		WMV9/VC1 SP	1920x1088	30p,60i	20 Mbps		YES	YES	YES	YES	NO	YES	NO
		WMV9/VC1 MP	1920x1088	30p,60i	20 Mbps		YES	YES	YES	YES	NO	YES	NO
		WMV9/VC1 AP	1920x1088	30p,60i	20 Mbps		YES	YES	YES	YES	NO	YES	NO
.avi .avid	AVI	MPEG-4 ASP	1920x1088	25p,30p,50i,60i	20 Mbps	MPEG-1(L1&L2), MPEG-2 L3, AC3, LPCM, WMA	YES	YES	NO	NO	NO	NO	NO
		DivX 3.11	1920x1088	30p,60i	20 Mbps		YES	YES	NO	NO	NO	NO	NO
.flv	FLV	On2 VP6	-	-	-	MPEG-2 L3, AAC	NO	NO	YES	YES	NO	NO	YES
		Sorenson H.263	-	-	-		NO	NO	YES	YES	NO	NO	YES
.swf	SWF	Contains FLV	-	-	-	-	NO	NO	NO	NO	NO	NO	YES
.dvh (DVX)	DMF	MPEG-4 ASP	1920x1088	25p,30p,50i,60i	20 Mbps	MPEG-1(L1&L2), MPEG-2 L3, AC3, LPCM, WMA	YES	YES	NO	NO	NO	NO	NO
		DivX 3.11	1920x1088	30p,60i	20 Mbps		YES	YES	NO	NO	NO	NO	NO

Fișiere audio/video acceptate

Denumirile fișierelor multimedia nu trebuie să depășească 128 de caractere.

AUDIO ONLY CLASS													
File Extensions	Container	Video codec	Maximum Resolution	Max. Frame Rate (fps)	Max. Bit Rate (Mbps)	Audio codec	USB	Simply Share	CE-HTML	HTML5	HbbTV/MPEG/ MHP	Video Store	YTLB
.mp3	MP3	-	-	-	384 kbps	MPEG-2 L3	YES	YES	YES	YES	YES	NO	NO
.wma .asf	WMA (V2 upto V9.2)	-	-	-	192-768 kbps	WMA	YES	YES	YES	YES	NO	NO	NO
.lpcm (PC) .pcm (pc)	LPCM	-	-	-	768 kbps	LPCM	NO	YES	NO	NO	NO	NO	NO
.wav (PC)	LPCM	-	-	-	768 kbps	LPCM	YES	YES	NO	NO	NO	NO	NO
.aac .mp4 .m4a	AAC	-	-	-	384 kbps 512 kbps 640 kbps 1024 kbps 3200 kbps	AAC, HE-AAC (v1&2), AC3, E-AC3	YES	YES	YES	YES	YES	NO	NO

Formate de subtitrare acceptate

Denumirile fișierelor multimedia nu trebuie să depășească 128 de caractere.

SUBTITLE FORMATS										
File Extension	Format	USB	Simply Share	CE-HTML	HTML5	HbbTV/MPEG/ MHP	Video Store		YTLB	Character encoding
							Downloading	Streaming		
.srt	SRT	YES	NO	NO	NO	NO	NO	NO	NO	Windows-1252 (CP-1252) -Superset of ISO 8859-1 -Western Europe (Latin script or alphabet)
.sub	SLUB	YES	NO	NO	NO	NO	NO	NO	NO	
.smi .smi	SAMI	YES	NO	NO	NO	NO	YES	NO	NO	
.avi .divx	XSUB, XSUB+	YES	YES	NO	NO	NO	NO	NO	NO	-

Software-ul pentru server-ul media

- Twonky Media (pentru Microsoft Windows și Mac OS X)
- Windows Media Player (pentru Microsoft Windows)
- Sony Vaio Media Server (pentru Microsoft Windows)
- TVersity (pentru Microsoft Windows)
- Nero MediaHome
- DiXiM (Microsoft Windows XP)
- Macrovision Network Media Server (pentru Microsoft Windows)
- Fuppes (pentru Linux)
- uShare (pentru Linux)
- AwoX
- CyberLink
- JVC media server
- MediaTomb
- Buffalo LinkStation Live
- INTRARE AUDIO (DVI/VGA): Mini-mufă stereo de 3,5 mm
- Y/Pb/Pr și INTRARE AUDIO (Y/Pb/Pr): mini-adaptorare L/R video și audio componente
- SERV.U: Port pentru service
- VGA: Intrare PC
- SCART (RGB/CVBS): mini-adaptor SCART
- HDMI 1 ARC: HDMI Audio Return Channel
- HDMI 2/3: HDMI
- ANTENĂ TV: 75 ohm coaxial
- SAT: F-pin satelit (disponibil numai pe anumite modele)
- USB

Parte laterală

- CI: Common Interface
- Căști: Mini jack stereo de 3,5 mm
- IEȘIRE AUDIO DIGITALĂ (OPTICĂ): Optic
- USB
- HDMI LATERAL

Conectivitate

Posterior

- NETWORK: Ethernet LAN RJ-45

Tipuri de montare suportate

Puteți monta televizorul pe perete cu un suport de televizor compatibil (vândut separat). Selectați tipul suportului de televizor pentru dimensiunea ecranului televizorului:

81 cm/32 inchi: 200 mm × 200 mm, M6

94 cm/37 inchi: 200 mm × 200 mm, M6

107 cm/42 inchi: 400 mm × 400 mm, M6

119 cm/47 inchi: 400 mm × 400 mm, M6

Avertisment: Respectați toate instrucțiunile furnizate împreună cu suportul televizorului. TP Vision Netherlands B.V. nu își asumă nicio responsabilitate pentru montarea incorectă pe perete care conduce la accidente sau vătămări corporale.

Pentru a preveni deteriorarea cablurilor și a conectorilor, lăsați un spațiu de cel puțin 5,5 cm / 2.2 inci de la spatele televizorului.

Înainte de a monta televizorul pe perete, găsiți lungimea corectă a șurubului.

Pentru a găsi lungimea șurubului, adăugați grosimea peretelui dvs. de montare la lungimea șurubului (y), așa cum se arată în grafic.

Pentru modele de 32 inchi: 18 mm

Pentru modele de 37 - 47 inchi: 17 mm

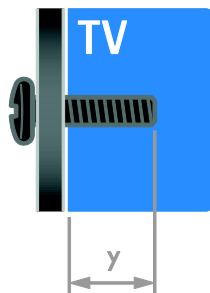

Versiunea de asistență

UMv 313913705186 - 20120831

8 Index

A

acces universal, activare - 42
acces universal, cu deficiențe auditive - 43
acces universal, cu deficiențe de vedere - 43
Ajutor, versiune - 67
alimentare - 64
amplasare, montare pe suport sau pe perete - 44
amplificator, selectare ieșire - 33
asistență produs - 12
asistență, pe ecran - 12

B

blocare kensington - 8
blocare pentru copii - 31
boxe televizor, anulare sunet - 13

C

calculator, redare fișiere - 17
CAM, activare - 59
CAM, consultați Modul de acces condiționat - 59
CAM, inserare - 59
cameră digitală - 52
cameră video digitală - 52
canale - 14
canale analogice, instalare - 38
canale analogice, reglare fină - 38
canale analogice, subtitrări - 42
canale digitale - 38
canale digitale, instalare - 38
canale digitale, subtitrări - 42
canale favorite, listă - 14
canale, actualizare - 39
canale, comutare - 14
canale, favorite - 14
canale, instalare (automată) - 37
canale, instalare (digitală) - 38
canale, instalare (manuală) - 38
canale, instalare (satelit) - 40
canale, redenumire - 14
canale, reglaj fin (analogic) - 38
canale, reinstalare - 45
canale, reordonare - 14
casare - 11
ceas - 30
clasificare pentru vârstă - 31
comandă smartphone - 5
conectare dispozitive - 46
conectare, cameră digitală - 52
conectare, cameră video digitală - 52
conectare, consolă jocuri - 50
conectare, hard disk extern - 53
conectare, mouse - 54
conectare, PC - 53
conectare, player de discuri - 47
conectare, receptor TV - 48
conectare, recorder - 49
conectare, rețea la domiciliu - 57
conectare, sistem home theater - 51
conectare, tastatură - 54
conectare, USB - 18
conectori - 46
consolă jocuri - 50
contact Philips - 12
controale posterioare - 4
control parental - 31
cronometru oprire - 31

D

deficiențe de auz - 43
deficiențe de vedere - 43
demo - 44
dispozitiv conectat, adăugare - 55
dispozitiv conectat, eliminare - 56
dispozitiv conectat, redenumire - 56
dispozitive - 47
dispozitive, adăugare - 55
dispozitive, vizionare - 56
DTV i - 22

E

EasyLink - 32
EasyLink, activare - 32
EasyLink, boxe televizor - 33
EasyLink, butoane telecomandă - 33
EasyLink, caracteristici - 32
EasyLink, comandă pe ecran - 5
EasyLink, comenzi - 33
ecran - 64
eficiență energetică, setări - 10
eliminare, dispozitiv conectat - 56
EPG, fumizor - 16
EPG, Ghidul electronic de programe - 3
EPG, Internet - 17
etichetă Energie - 11

F

format imagine - 16
fundal - 35

H

hard disk extern - 53
HbbTV - 22
HDMI - 46
HDMI ARC - 46

I

informații de contact, pe Internet - 12
instalare canale, automată - 37
interfață comună - 59

Î

Înaltă definiție (HD), conținut - 3
înregistrare, dispozitiv USB - 26
înregistrare, programe TV - 25
înregistrări, gestionare - 28
înregistrări, programare - 27
înregistrări, vizionare - 28
întreținerea ecranului - 7

J

jocuri - 28

L

limbă audio - 42
limbă, meniu - 42
limbă, subtitrări - 42
Link Pixel Plus - 34
listă canale - 14
listă canale, copiere - 39
locație, acasă sau magazin - 44

M

mărci comerciale și drepturi de autor - 9
mod acasă - 44
mod magazin - 44
mod, acasă sau magazin - 44
Modul de acces condiționat - 59
montare pe perete - 67
mouse USB - 54
Multimedia Home Platform (MHP) - 22
multimedia, formate acceptate - 65
multimedia, redare fișiere - 17

P

PC, conectare - 53
PC, rezoluții de afișare - 64
player de discuri, conectare - 47
pornirea, oprirea televizorului - 13
poziție - 44
program server media - 17

R

radio digital - 14
receptor TV, conectare - 48
reciclare - 11
recorder, conectare - 49
redenumire canale - 14
redenumire, dispozitiv conectat - 56
reinstalare - 45
rețea la domiciliu - 56
rețea, conectare - 56
rețea, denumire televizor - 58
rezoluție de afișare - 64

S

satelit, adăugare sau eliminare - 41
satelit, instalare canale - 40
satelit, setări - 40
SCART - 47
Scenea, activare - 35
Scenea, încărcare fundal - 35
screen saver - 35
senzori - 4
setări imagine - 36
setări imagine, resetare - 37
setări Smart - 15
setări sunet, resetare - 37
setări, asistent - 36
setări, format audio - 37
setări, imagine - 36
setări, jocuri - 29
setări, sunet - 37
siguranță - 6
sincronizare audio - 34
sistem home theater, conectare - 51
Smart TV - 3
Smart TV, aplicații - 20
Smart TV, navigare - 19
Smart TV, rețea - 56
software, actualizare digitală - 45
software, Internet - 45
software, USB - 45
software, verificare versiune - 45
standby - 13
subtitrare, limbă - 42
subtitrări, analogice - 42
subtitrări, digitale - 42
sustenabilitate - 10

T

tastatură USB - 54

telecomandă - 4
Teletext 2.5 - 30
teletext, căutare - 30
teletext, ecran dublu - 29
teletext, limbă - 29
teletext, mărire - 29
teletext, subpagini - 30
teletext, Tabel de pagini - 29
teletext, text digital - 30
trecere televizor pe pauză - 24
TV Interactiv - 22

V

VGA - 47
volum - 13

W

wireless, cheie hardware - 57

Y

YouTube - 20
YPbPr, componentă video - 46

