

רשמו את המוצר וקבלו תמיכה באתר

www.philips.com/welcome

PFL40x7H/12

PFL40x7K/12

PFL40x7T/12

PFL40x7H/60

PFL40x7T/60



למשתמש מדריך עב

PHILIPS

EN - Addendum

Channel swapping while reordering channels is only supported for sets with DVB-C/T reception.

Update to the chapter Get started > TV controls > Rear controls:

⏻ - Switch the TV to standby.

BG - Дополнение

Смяна на канала по време на запис на канали се поддържа само от приемници с DVB-C/T приемане.

Актуализация на глава Първи стъпки > Бутони за управление на телевизора > Задни бутони за управление

⏻ - Превключване на телевизора в режим на готовност.

CS - Dodatek

Přesouvání kanálů při změně jejich pořadí je podporováno pouze televizory umožňujícími příjem vysílání DVB-C/T.

Aktualizace kapitoly Začínáme > Ovládací prvky televizoru > Zadní ovládací prvky

⏻ - Přepněte televizor do pohotovostního režimu.

DA - Tilføjelse

Kanalskift under omarrangering af kanaler understøttes kun for apparater med DVB-C/T-modtagelse.

Opdatering til kapitlet Godt i gang > Tv-betjenings-elementer > Betjenings-elementer på bagsiden

⏻ - Sæt tv'et på standby.

DE - Zusatz

Der Sendertausch während der Neusortierung von Sendern wird nur bei Geräten mit DVB-C/T-Empfang unterstützt.

Überarbeitung des Kapitels „Erste Schritte > Bedienlemente > Rückseitige Steuerungen“

⏻ - Schalten Sie den Fernseher in den Standby-Modus.

EL - Προσάρτημα

Η εναλλαγή καναλιών κατά την αναδιάταξη καναλιών υποστηρίζεται μόνο σε συστήματα με λήψη DVB-C/T.

Αλλαγή στο κεφάλαιο Ξεκινώντας > Κουμπιά ελέγχου της τηλεόρασης > Πίσω κουμπιά ελέγχου

⏻ - Θέστε την τηλεόραση σε κατάσταση αναμονής.

ES - Apéndice

El cambio de canal durante la reorganización de canales solo puede realizarse en aparatos con recepción DVB-C/T.

Actualización del capítulo Introducción > Controles del televisor > Controles de la parte posterior

⏻ - Ponga el televisor en modo de espera.

ET - Lisa

Kanalite korrastamise ajal saab kanaleid vahetada ainult komplektides, kus on DVB-C/T vastuvõtt.

Uuendus peatükile Alustamine > Teleri juhtseadised > Tagumised juhtseadised

⏻ - Lülitage teler ooterežiimi.

FI - Liite

Kanavan vaihtamista kanavien uudelleenjärjestelyn aikana tuetaan vain DVB-C/T-vastaanottoon pystyvissä laitteissa.

Päivitys lukuun Aloitus > Television säätimet > Sivupainikkeet

⏻ - Siirrä TV valmiustilaan.

FR - Addendum

La permutation des chaînes pendant la réorganisation est uniquement prise en charge sur les téléviseurs compatibles avec la réception DVB-C/T.

Mise à jour du chapitre Mise en route > Commandes du téléviseur > Commandes arrière

⏻ - Mettre le téléviseur en veille.

HR - Dodatek

Zamjena kanala tijekom promjene redoslijeda kanala podržana je samo na uređajima s DVB-C/T prijamicima.

Ažuriranje do poglavlja Prvi koraci > Kontrole televizora > Kontrolne na stražnjoj strani

⏻ - Televizor postavite u stanje pripravnosti.

HU - Kiegészítés

A csatornaváltás a csatornasorrend átrendezése közben csak DVB-C/T vétellel rendelkező készülékek esetén lehetséges.

A Bevezetés > A TV kezelőszervei > Kezelőszervek a hátoldalon című fejezet aktualizálása

⏻ - Kapcsolja ki készenléti állapotba a TV-t.

IT - Documento aggiuntivo

È possibile cambiare canale durante il riordino dei canali solo nei televisori con sintonizzatore digitale DVB-C/T integrato per la ricezione digitale via cavo.

Aggiornamento al capitolo Operazioni preliminari > Controlli del televisore > Controlli posteriori

⏻ - Spegnere il televisore per passare alla modalità standby

KK - Қосымша

Арналар ретін өзгерту барысында арналарды ауыстырып қосу мүмкіндігіне тек DVB-C/T қабылдағыштары бар жинақтарда ғана қолдау көрсетіледі.

«Жұмысқа кірісу» > «Теледидарды басқару элементтері» > «Артқы басқару элементтері» тарауына жанарту

⏻ - Күту режиміне өткізу үшін теледидарды өшіріңіз.

LT - Priedas

Kanalų pertvarkymas palaikomas tik įrenginiuose, kuriuose galimas DVB-C/T priėmimas.

Atnaujinta dalis: „Get started > TV controls > Rear controls“ (darbo pradžia > TV valdikliai > galiniai valdikliai)

⏻ - Išjunkite TV budėjimo režimui įjungti.

LV - Pielikums

Kanālu pārslēgšana to pārkārtošanas laikā tiek atbalstīta tikai komplektos, kas ir aprīkoti ar DVB-C/T uztvērēju.

Atjauniniet uz sadaļu Darba sākšana > TV vadīklas > Aizmugures vadīklas

⏻ - Pārslēdziet TV gaidstāves režīmā.

NL - Addendum

Zappen terwijl u de volgorde van zenders wijzigt, wordt alleen ondersteund op toestellen met DVB-C/T-ontvangst.

Update voor het hoofdstuk Aan de slag > Knoppen van de televisie > Knoppen op het apparaat

⏻ - Zet de TV uit (op stand-by).

NO - Tillegg

Bytting av kanal mens opptak pågår støttes bare på TV-er med DVB-C/T.

Oppdatering til kapittelet Komme i gang > TV-kontroller > Kontroller på baksiden

⏻ - Slå TV-en av til standbymodus.

PL - Dodatkowa informacja

Zmiana kanałów podczas zmiany kolejności kanałów jest obsługiwana tylko w telewizorach odbierających sygnał DVB-C/T.

Aktualizacja rozdziału Czynności wstępne > Przyciski sterujące telewizora > Tylnie przyciski sterujące

⏻ - Wyłączyć telewizor do trybu gotowości.

PT - Adenda

A mudança de canal durante a reordenação de canais só é suportada em equipamentos com recepção DVB-C/T.

Atualização do capítulo Introdução > Controlos do televisor > Controlos traseiros

⏻ - Desligar o televisor para o colocar em standby.

RO - Anexă

Comutarea între canale în timpul înregistrării canalelor este acceptată doar pentru dispozitive cu recepție DVB-C/T.

Actualizați la capitolul Primii pași > Comenzi TV > Comenzi spate

⏻ - Comutați televizorul în modul standby.

RU - Дополнение

Замена каналов при перенумерации поддерживается только в моделях с приемом DVB-C/T.

Обновление для главы Начало работы > Кнопки управления телевизором > Элементы управления на задней панели

⏻ - Переключение телевизора в режим ожидания.

SK - Doplnok

Yýmenu kanálov v rámci reorganizácie kanálov podporujú iba televízory s prijímačom DVB-C/T.

Aktualizácia kapitoly Začínáme > Ovládacie prvky televízora > Ovládacie prvky na zadnej strane

⏻ - Vypnutie televízora a prepnutie do pohotovostného režimu.

SL - Dodatek

Zamenjava kanalov med prerazvrščanjem je možna samo pri TV-jih s sprejemom DVB-C/T.

Posodobitev poglavja Začetek uporabe > Tipke/lučke na televizorju > Nastavitve na hrbtni strani

⏻ - Preklopite televizor v stanje pripravljenosti.

SR - Dodatak

Menjanje kanala tokom promene rasporeda kanala podržano je samo na uređajima sa DVB-C/T prijemom.

Dopuna odeljka Prvi koraci > TV kontrole > Kontrole sa zadnje strane

⌚ - Isključite televizor tako da bude u stanju pripravnosti.

SV - Tillägg

Kanalväxling under omarrangering av kanaler är endast möjlig med produkter som har DVB-C/T-mottagning.

Uppdatera till avsnittet Komma igång > Knappar och reglage > Kontroller på baksidan

⌚ -Sätta TV:n i standby-läge.

TH - บทเสริม

การสลับช่องขณะเรียงช่องใหม่ใช้ได้เฉพาะรุ่นที่มีตัวรับสัญญาณ DVB-C/T เท่านั้น

อัปเดตในบทเริ่มต้นใช้งาน > การควบคุมทีวี > การควบคุมด้านหลัง

⌚ -ปิดทีวีเป็นโหมดสแตนด์บาย

TR - Ek

Kanallar yeniden sıralanırken kanal değiştirme sadece DVB-C/T alıcıya sahip setlerde desteklenmektedir.

Başlangıç > TV kontrolleri > Arka kontroller bölümü güncellemesi

⌚ -TV'yi bekleme moduna alır.

UK - Додаток

Заміна каналів під час перенумерації підтримується тільки в моделях з прийомом DVB-C/T.

Оновлення до розділу Початок роботи > Елементи керування телевізором > Елементи керування на задній панелі телевізора

⌚ - Перемикання телевізора в режим очікування.

الملحق - AR

تتوفر إمكانية تبديل القنوات أثناء القيام بإعادة الترتيب فقط في أجهزة الاستقبال DVB-C/T.

تحديث في الفصل البدء < مفاتيح التحكم بالتلفزيون < مفاتيح التحكم الخلفية

⌚ - إيقاف تشغيل التلفزيون إلى وضع الاستعداد.

תוכן העניינים

59	בעיות רשת
60	צור קשר עם פיליפס
61	7 מפרט המוצר
61	חשמל וקליטה
61	תצוגה וצליל
61	רזולוציית תצוגה
62	מולטימדיה
63	חיבורים
64	מתקני טלוויזיה נתמכים
64	גרסת עזרה
65	8 מפתח

3	1 תחילת הדרך
3	סיור להכרת הטלוויזיה
4	בקרי הטלוויזיה
6	מידע חשוב
9	קיימות
10	עזרה ותמיכה
12	2 השימוש בטלוויזיה שלכם
12	צפייה בטלוויזיה
15	צפיה בלוח השידורים
16	הצגת מדיה
18	גלישה ב-Smart TV
20	טלוויזיה אינטראקטיבית
22	3 נצלו טוב יותר את הטלוויזיה שלכם
22	Pause TV
23	הקלטת תוכניות טלוויזיה
26	משחקים
26	הצגת טקסט
28	הגדרת נעילות וטיימרים
29	שימוש ב-EasyLink
31	צפייה ב-Scenea
33	4 התקנת הטלוויזיה שלכם
33	תמונה וצליל
34	הגדרות ערוצים
37	הגדרות לוויין
38	הגדרות שפה
39	הגדרות גישה אוניברסלית
40	הגדרות אחרות
41	עדכון תוכנה
42	שחזור הגדרות ברירת המחדל
43	5 חיבור הטלוויזיה
43	אודות כבלים
44	חיבור מכשירים
50	חיבור מכשירים נוספים
52	צפייה במכשיר מחובר
53	הרשת והאינטרנט
56	ממשק משותף
57	6 איתור ופתירת בעיות
57	בעיות כלליות
57	בעיות בערוצים
58	בעיות בתמונה
58	בעיות צליל
59	בעיות בחיבור

1 תחילת הדרך

סיוור להכרת הטלוויזיה

טלוויזיה בהבחנה גבוהה

הטלוויזיה שלכם מצוידת במסך הבחנה גבוהה (כדי שתוכלו לצפות בתוכן וידאו באיכות HD) בדרכים הבאות ובדרכים אחרות: HD:

- המחובר באמצעות Blu-ray נגן תקליטורי Blu-ray, שמפעיל תקליטור HDMI כבל עם מערכת השבחת DVD נגן תקליטורי HDMI תמונה, המחובר באמצעות כבל DVD ומפעיל תקליטור
- (DVB- HD באיכות over-the-air שידור T2 MPEG4 או DVB-T
- המחובר באמצעות HD מקלט דיגיטלי, ממפעיל HD ומציג תוכן HDMI כבל כבלים או לוויין
- המחוברת HD קונסולת משחקים באיכות ומציגה משחקים HDMI באמצעות כבל HD באיכות

HD צפוי בסרטון הדגמה של

כדי לחוות את החדות ואיכות התמונה שלכם, צפו HD המרהיבות של טלוויזיית ה- Home מתפריט HD בסרטון וידאו ב-

[Watch demos. < Setup] לחצו על >

HD למידע נוסף אודות זמינות ערוצי במדינתכם, צרו קשר עם החנות שבה רכשתם את המוצר או בקרו באתר www.philips.com/support.

Smart TV

תוכלו לשים את הטלוויזיה במרכז החיים הדיגיטליים שלכם בעזרת חבילת היישומים של Smart TV:

- תוכלו לשתף סרטים, תמונות ומוזיקה ממחשב או משרת מדיה ברשת הביתית.
- אם תחברו את הטלוויזיה לאינטרנט, תוכלו ליהנות ממגוון עשיר של סרטים, תמונות, מוזיקה ותכנים רבים נוספים ויישומים Youtube בזרימה באמצעות Smart TV אחרים של

- בזמן שאתם צופים בערוץ דיגיטלי, ניתן בכל עת ולחזור Pause TV להשתמש ב- מאוחר יותר לתוכן ששודר. השידור או USB מאוחסן בדיסק קשיח מסוג Catch-up TV מזורם דרך יישומי Smart TV מאוחר יותר ב-.
- אם תחברו את הטלוויזיה לאינטרנט, תוכלו להקליט את תוכניות הטלוויזיה האהובות עליכם בדיסק קשיח מסוג USB.
- תוכלו להשתמש בבקרת הסמארטפון של ה- iPhone או ה- Android דרך טלפון שלכם כדי לשלוט בטלוויזיה.

הפעלת מדיה

אם תחברו את הטלוויזיה להתקן אחסון מסוג USB, תוכלו ליהנות מהסרטים, הממוזיקה USB ומהתמונות שלכם בטלוויזיה במסך רחב עם צליל מעולה.

ניתן גם לחבר את המחשב לטלוויזיה באמצעות VGA או HDMI כבל.

לוחות שידורים

באפשרותכם לראות מה משודר כרגע ומה (לוח שידורים EPG ישודר בהמשך באמצעות לשמונה ימים. EPG אלקטרוני), או באמצעות

לוחות שידורים מסופקים על-ידי תחנות הטלוויזיה או באינטרנט. אם תחברו את הטלוויזיה לאינטרנט, תוכלו לקבל גישה למידע מפורט יותר אודות לוח השידורים.

EasyLink

אם תחברו את הטלוויזיה למכשירים Consumer (HDMI-CEC) המותאמים ל- (או Blu-ray), כגון נגן Electronic Control מערכת קולנוע ביתית, תוכלו לשלוט בכולם בו-זמנית באמצעות שלט רחוק אחד. פשוט לאחר ההתחברות. EasyLink הפעילו את

חיישנים

TV

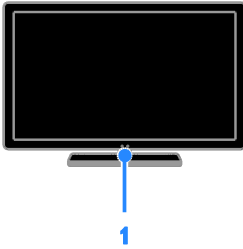

חיישן השלט הרחוק 1

הפנו את השלט הרחוק לכיוון החיישן.
ודאו שאין רהיטים או חפצים אחרים אשר
חוסמים את הקו הישיר בין השלט הרחוק
לטלוויזיה.

שלט רחוק

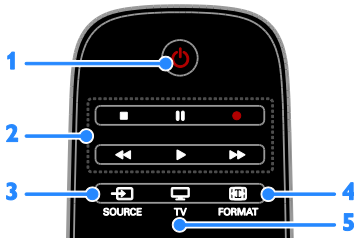

1. הפעלת הטלוויזיה או (Standby) ⏻ .
העברתה למצב המתנה.
2. לחצני הפעלה: שליטה בהפעלה של קבצי
מדיה.
3. גישה להתקן מחובר. SOURCE ⏮ .
4. שינוי פורמט התמונה. FORMAT ⏭ .
5. החלפת המקור לצפייה בטלוויזיה. TV ⏪ .

תפריטים אינטואיטיביים

בעזרת התפריטים האינטואיטיביים של
הטלוויזיה, באפשרותכם לגשת בקלות לערוץ או
לקובץ המדיה הרצוי, או לכוון את הגדרות
הטלוויזיה כרצונכם.

בקרי הטלוויזיה

בקרים אחרים

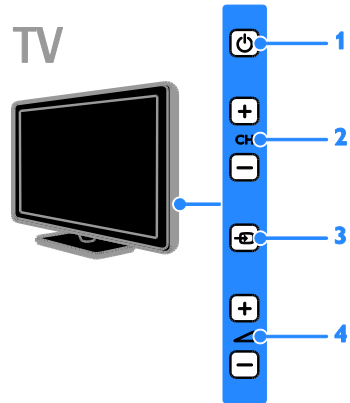

1. הפעלת הטלוויזיה או העברתה למצב
המתנה. ⏻ .
2. מעבר לערוץ הבא או הקודם. +/- CH.
3. בחירת התקן מחובר. ⏮ .
4. הגבר או החלש את עוצמת הקול. +/- ⏮ .

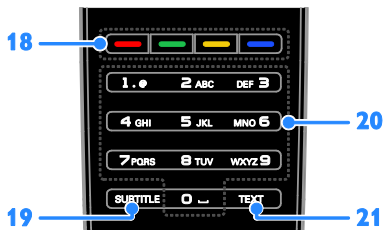

- 18 . לחצנים צבעוניים: בחירת משימות או אפשרויות.
 19 . הפעלה או כיבוי של SUBTITLE. כתוביות.
 20 . (לחצני מספרים): בחירת ערוצי 0-9.
 21 . הפעלה או כיבוי של טקסט. TEXT.

בקרי EasyLink

זמינים רק כאשר EasyLink שמו לב: בקרי HDMI-CEC המכשיר המחובר תומך

, תוכלו לשלוט EasyLink באמצעות בקרי אחרים HDMI-CEC בטלוויזיה ובמכשירי באמצעות שלט רחוק אחד.

Access EasyLink בקרי

HDMI-CEC. בעת צפייה בתוכן ממכשיר 1 OPTIONS. מחובר, לחצו על

[2] Show device keys. ולאחר מכן OK. לחצו על

, ולאחר EasyLink. בחרו בלחצן הבקר של 3 OK. לחצו על

בפרק נצלו עוד EasyLink קראו מידע נוסף על יותר את הטלוויזיה שלכם < שימוש ב-EasyLink. (עמוד 29).

בקרת סמארטפון

באפשרותכם להשתמש בסמארטפון שלכם כשלט רחוק נוסף, ואף כמקלדת. כמו כן, באפשרותכם לצפות במצגת שקופיות של תמונות מתוך הסמארטפון שלכם בטלוויזיה. 'Philips My Remote' להורדת היישום או ב-Apple Apps בקרו בחנות היישומים של Android Market . מלאו אחר ההוראות היישומים. המופיעות בחנות היישומים.

ודאו כי הטלוויזיה והסמארטפון מחוברים לאותה רשת מקומית. קראו עוד אודות חיבורי רשת בחיבור הטלוויזיה < הרשת והאינטרנט (עמוד 53).



- 6 . Home. (בית): גישה לתפריט 6
 7 . OK. אישור ערך או בחירה.
 8 . Smart TV: גישה לתכונות של SMART TV.
 9 . (לחצני ניווט): ניווט בין תפריטים ▲▼▶◀. ובחירת פריטים.

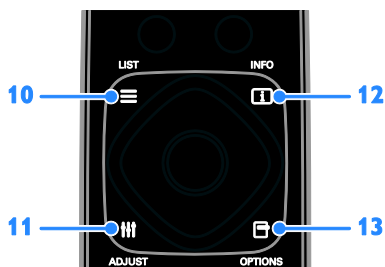

- 10 . LIST. גישה לרשימת ערוצי הטלוויזיה.
 11 . ADJUST. גישה להגדרות הטלוויזיה.
 12 . INFO. הצגת מידע אודות הפעילות הנוכחית.
 13 . OPTIONS. גישה לאפשרויות הזמינות כעת.

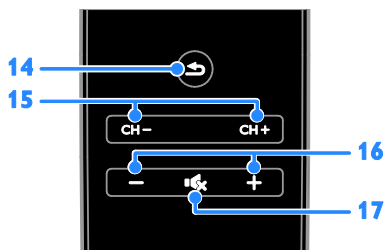

- 14 . (חזרה): חזרה לעמוד התפריט הקודם או יציאה מפונקציית טלוויזיה.
 15 . CH- / CH+. החלף ערוצים.
 16 . +/- (עוצמת הקול): כוונן עוצמת הקול.
 17 . (השתקה): השתקה או החזרה של השמע.

בטיחות

קראו והבינו את כל הוראות הבטיחות לפני השימוש בטלוויזיה. האחריות אינה תקפה במקרה של נזק שנגרם כתוצאה משימוש שלא על פי ההוראות.

סכנת התחשמלות או אש!

- לעולם אין לחשוף את הטלוויזיה לגשם או למים. לעולם אין להציב כלים המכילים מים, כגון אגרסלים, בקרבת הטלוויזיה. במקרה שנשפכו נוזלים על הטלוויזיה או לתוכה נתקו את הטלוויזיה משקע החשמל Philips מיד. פנו לשירות הלקוחות של לצורך בדיקת הטלוויזיה לפני שתחזרו להשתמש בה.
- לעולם אין להעמיד את הטלוויזיה, השלט הרחוק או הסוללות בקרבת להבה גלויה או מקור חום אחר, כולל אור שמש ישיר. הרחיקו תמיד נרות או להבות אחרות מהטלוויזיה, מהשלט הרחוק ומהסוללות כדי למנוע שריפות.



- לעולם אין להכניס חפצים חריצי האוורור או לפתחים אחרים בטלוויזיה.
- לעולם אין לחשוף את השלט הרחוק או הסוללות לגשם, למים או לחום גבוה.
- אל תפעילו כוח על החיבורים החשמליים. ודאו כי תקע החשמל הוכנס במלואו לשקע החשמל. חיבורים חשמליים רופפים עלולים לגרום לקשת חשמלית או לשריפה.
- במהלך סיבוב הטלוויזיה ודאו שכבל החשמל אינו נמתח. מתיחה של כבל החשמל עלולה להוביל לניתוק חיבורים ולקשת חשמלית.

- כדי לנתק את הטלוויזיה מרשת החשמל, יש לנתק את תקע החשמל של הטלוויזיה. בעת ניתוק מהחשמל, יש למשוך את תקע החשמל ולא את הכבל. ודאו שיש לכם גישה מלאה לתקע החשמל, לכבל החשמל ולשקע החשמל בכל עת.

סכנת נזק לטלוויזיה!

- יש צורך בשני אנשים כדי לסחוב את ק"ג.25 הטלוויזיה - היא שוקלת יותר מ- אם בכוננתכם להתקין את הטלוויזיה על מעמד, השתמשו במעמד המסופק בלבד. חברו היטב את המעמד לטלוויזיה. הציבו את הטלוויזיה על משטח שטוח ומאוזן שיכול לעמוד בעומס המשקל המשולב של הטלוויזיה והמעמד.
- להתקנת הטלוויזיה על הקיר השתמשו אך ורק במתקן קיר שיכול להחזיק את משקל הטלוויזיה. חברו היטב את מתקן הקיר לקיר שיכול להחזיק את המשקל המשולב של הטלוויזיה ומתקן הקיר. חברת TP Vision Netherlands B.V. אינה נושאת אחריות למתקני קיר בלתי מתאימים שבעקבותיהם נגרמים תאונה, פציעה או נזק.
- אם עליכם לאחסן את הטלוויזיה, נתקו את המעמד מהטלוויזיה. אין להניח את הטלוויזיה על החלק האחורי כשהמעמד מותקן.
- לפני חיבור הטלוויזיה לשקע החשמל ודאו שמתח החשמל תואם את הערך המודפס בחלקה האחורי של הטלוויזיה. לעולם אין לחבר את הטלוויזיה לשקע החשמל אם המתח החשמלי שונה.
- ייתכן שחלקים מסוימים של הטלוויזיה עשויים מזכוכית. טפל בזירות כדי למנוע פציעה או נזק.

סכנת פציעה לילדים!

- מלאו אחר אמצעי הזהירות האלה כדי למנוע את התהפכות הטלוויזיה ובעקבותיה נזק ופציעות לילדים:
- לעולם אין להציב את הטלוויזיה על משטח מכוסה בבד או בחומר אחר שניתן למשוך אותו.
 - ודאו שאף חלק של הטלוויזיה אינו נמצא מעבר לקצה המשטח.

- נגבו טיפות מים במהירות האפשרית כדי למנוע עיוותים ודהייית צבע.
- הימנעו מתמונות קבועות עד כמה שניתן. תמונות קבועות הן תמונות שונות על המסך לפרקי זמן ארוכים. תמונות קבועות הן, בין היתר, תפריטים על המסך, מחוונים שחורים, תצוגות זמן, וכן הלאה. עם אתם חייבים להשתמש בתמונות קבועות הפחיתו את הניגודיות ואת הבהירות של המסך כדי למנוע גרימת נזק למסך.

נעילת הטלוויזיה

הטלוויזיה שלכם מצוידת בחריץ אבטחה של Kensington הטלוויזיה. כדי לנעול את Kensington נגד גניבה Kensington הטלוויזיה, קנו מנעול (נמכר בנפרד).

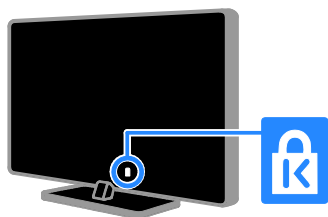

הודעה חשובה

כל TP Vision Netherlands B.V. © 2012 הזכויות שמורות. המפרטים עשויים להשתנות ללא הודעה מוקדמת. הסימנים המסחריים הם Koninklijke Philips Electronics רכוש של TP או של בעליהם בהתאמה. חברת TP Vision Netherlands B.V. עומרת לעצמה את הזכות לשנות מוצרים בכל עת ללא התחייבות לשינוי אביזרים קודמים בהתאם.

- לעולם אין להציב את הטלוויזיה על רהיט גבוה, כגון כוננית ספרים, בלי לעגן הן את הרהיט והן את הטלוויזיה לקיר או למתקן תמיכה אחר.
- הסבירו לילדים את הסכנה שבטיפוס על הרהיטים כדי להגיע לטלוויזיה.

סכנת בליעה של סוללות!

- הטלוויזיה/השלט רחוק עלולים להכיל סוללת כפתור, שניתן לבלוע בטעות. הרחק תמיד את הסוללות מהישג ידם של ילדים!

סכנת התחממות יתר!

- לעולם אין להתקין את הטלוויזיה בחלל אינצי'ם 04 גור. השאירו תמיד מרווח של ס"מ לפחות סביב הטלוויזיה לשם אוורור. ודאו תמיד שווילונות או חפצים אחרים אינם מכסים את חריצי האוורור בטלוויזיה.

סכנת פציעה, שריפה או נזק לכלב החשמל!

- אין להעמיד את הטלוויזיה או חפצים אחרים על כבל החשמל.
- נתקו את הטלוויזיה משקע החשמל ומהאנטנה לפני סופת ברקים. במהלך סופת ברקים אין לגעת באף חלק של הטלוויזיה, של כבל החשמל או של כבל האנטנה.

סכנת נזק לשמיעה!

- הימנעו משימוש באוזניות בעוצמת קול גבוהה או לפרקי זמן ארוכים.

טמפרטורות נמוכות

- אם הובלת הטלוויזיה נעשית בטמפרטורה , הוציאו את 41°F או 5°C נמוכה מ- הטלוויזיה מהארזה והמתינו עד שהיא תתחמם לטמפרטורת החדר לפני חיבורה לשקע החשמל.

טיפול במסך

- סכנת נזק למסך הטלוויזיה! לעולם אין לגעת במסך הטלוויזיה, לדחוף אותו לשפשף אותו לאו להכות בו בשום חפץ.
- נתקו את הטלוויזיה מהחשמל לפני ניקויה.
- נקו את הטלוויזיה והמסגרת באמצעות בד עדין ולח. לעולם אין לנקות את הטלוויזיה באמצעות חומרים כגון אלכוהול, כימיקלים או חומרי ניקוי ביתיים.

CE תאימות



מוצר זה תואם לדרישות החיוביות ולתנאים
2006/95/EC מתאימים אחרים של הנחיות
(Low Voltage) וגם (EMC) (2004/108/EC)

EMF תאימות לתקני

TP Vision Netherlands B.V. מייצרת
ומוכרת מוצרים רבים לצרכן, וכמו כל מכשיר
אלקטרוני, לרובם יש יכולת לפלוט או לקלוט
אותות אלקטרומגנטיים.

אחד מהעקרונות העסקיים הראשיים של
Philips הוא לנקוט את כל האמצעים הדרושים
מבחינת הבריאות והבטיחות בכל המוצרים,
לציית לכל דרישות החוק המתאימות ולהקפיד
(שדה EMF שלא לחרוג מתקני ה-
אלקטרומגנטי) הנדרשים במהלך ייצור
המוצרים.

מחויבת לפתח, לייצר ולשווק מוצרים
Philips שאינם גורמים להשפעה שלילית על הבריאות.
מאשרת כי כל עוד משתמשים TP Vision
במוצריה כראוי למטרה שלשמה נועדו, הם
בטוחים לשימוש על בסיס העדות המדעית.
הזמינה כיום.

משתתפת באופן פעיל בגיבוש תקני Philips
ובטיחות בינלאומיים, פעילות אשר EMF
לחזות מגמות תקינה Philips מאפשרת ל-
עתידיות וליישם אותן מבעוד מועד במוצריה.

סיומינים מסחריים וזכויות יוצרים

הוא סימן מסחרי רשום או Windows Media
Microsoft Corporation סימן מסחרי של
בארצות הברית ו/או בארצות נוספות.



Dolby הייצור נעשה בכפוף לרישיון מ-
Laboratories. Dolby הם D וסמל ה-Dolby
Laboratories. Dolby סימינים מסחריים של



המידע במדריך זה נחשב מתאים לשימוש
המיועד במערכת. אם ייעשה שימוש במוצר, או
במודולים או בהליכים הפרטניים שלו, למטרות
אחרות מלבד המטרות המפורטות במסמך זה,
TP Vision ייש לודא כי הן תקפות והולמות.
מתחייבת כי המידע עצמו Philips
Netherlands B.V. אינו מפר פטנטים אמריקניים כלשהם. אין
באמור כל התחייבות נוספת, מפורשת או
משתמעת.

לא תישא TP Vision Netherlands B.V.
באחריות לשגיאות בתוכן של מסמך זה או
לבעיות שייגרמו כתוצאה מהתוכן של מסמך זה.
יטופלו ויפורסמו Philips שגיאות שידווחו ל-
בהקדם האפשרי Philips באתר התמיכה של

תנאי האחריות

- סכנת פציעה, נזק לטלוויזיה או ביטול
תוקף האחריות! לעולם אל תנסו לתקן את
הטלוויזיה בעצמכם.
- השתמשו בטלוויזיה ובאביזרי העזר
בהתאם להוראות היצרן בלבד.
- סימן הזהירות המודפס בגב הטלוויזיה
פירושו סכנת התחשמלות. לעולם אין
להסיר את כיסוי הטלוויזיה. אם דרוש
שירות או תיקון, פנו תמיד לשירות
Philips הלקוחות של



- כל פעולה שנאסרה במדריך זה,
או כל שינוי והליך הרכבה לא מומלצים או
לא מורשים לפי מדריך זה, יביאו לביטול
תוקף האחריות.

מאפייני פיקסלים

זה יש מספר רב של LCD/LED למוצר
פיקסלים צבעוניים. על אף שהפיקסלים
% או יותר, 99.999 אפקטיביים ברמה של
נקודות שחורות או נקודות אור בהירות (באדום,
בירוק או בכחול) עשויות להופיע על-גבי המסך
בקביעות. זהו אחד מהמאפיינים של מבנה
המסך (במסגרת התקנים המקובלים בתעשייה)
ולא מדובר בתקלה.

כדי לגשת לתוכן המוגן באמצעות PlayReady ו/או לתוכן המוגן באמצעות WMDRM . אם המכשיר אינו אופף כראוי WMDRM הגבלות על השימוש בתוכן, בעלי התוכן עשויים לבטל את היכולת של Microsoft לדרוש מ- המכשיר לצרוך תוכן המוגן באמצעות . הביטול אינו אמור להשפיע על PlayReady . תוכן לא מוגן או על תוכן המוגן באמצעות טכנולוגיות אחרות של גישה לתוכן. בעלי תוכן PlayReady עשויים לדרוש ממך לשדרג את כדי לגשת לתוכן שלהם. אם תדחה שדרוג, לא תוכל לגשת לתוכן הדורש את השדרוג. כל יתר הסימנים המסחריים הרשומים והלא רשומים שייכים לבעליהם בהתאמה.

קיימות

יעילות אנרגטית

טלוויזיה זו תוכננה עם תכונות ליעילות אנרגטית. כדי לקבל גישה לתכונות אלה, לחצו על **הלחצן הירוק** בשלט הרחוק.

- **הגדרות תמונה לחיסכון באנרגיה:** ניתן לבצע שילוב של הגדרות חיסכון באנרגיה. כאשר אתם צופים בטלוויזיה, לחצו על **Energy** **הלחצן הירוק** ובחרו באפשרות **saving** . [
- **כיבוי מסך:** אם ברצונכם להאזין לשמע בטלוויזיה בלבד, תוכלו לכבות את מסך הטלוויזיה. שאר הפונקציות ימשיכו לפעול כרגיל.
- **חיישן אור:** חיישן התאורה הסביבתית המובנה מנמיך את מידת הבהירות של מסך הטלוויזיה כאשר התאורה הסביבתית נמוכה.
- **אנרגיה מופחתת בהמתנה:** תכנון המעגלים החשמליים המתקדם מפחית את צריכת החשמל של הטלוויזיה לרמה נמוכה מאוד, מבלי לאבד מהפונקציונליות במצב ההמתנה המתמשך.

HDMI High-Definition Multimedia Interface ו-HDMI הם סימנים מסחריים או סימנים מסחריים רשומים בארצות הברית של HDMI Licensing LLC ובמדינות אחרות.



הנם סימנים מסחריים ו-Kensington Micro Saver ACCO World corporation עם רישומים מונפקים ובקשות בארצות הברית של בהמתנה במדינות אחרות בעולם.



הם מוגנים על ידי אחד או יותר מהפטנטים: 7,295,673; האמריקאיים הבאים: 7,460,668; 7,515,710; 7,519,274.

וסמלים קשורים DivX Certified®, DivX® , Rovi נוספים הם סימנים מסחריים של או של חברות הבת שלה Corporation והשימוש בהם נעשה במסגרת רישיון.

היא תבנית וידאו DivX®: DivX Video אודות , חברת DivX, LLC, דיגיטלית שנוצרה על-ידי DivX. זהו מכשיר Rovi Corporation בת של מורשה המאפשר הפעלה של תכני DivX Certified® וידאו של DivX. בקרו ב-com.divx.com לקבלת מידע נוסף וכלי תוכנה להמרת קבצים לסרטי DivX וידאו של DivX.

: מכשיר DIVX VIDEO-ON-DEMAND אודות זה חייב להיות רשום כדי DivX Certified® שיוכל להפעיל סרטי on-DivX Video -on-Demand (VOD). כדי לקבל את קוד הרישום שלך, אתר את סעיף ה-DivX VOD בתפריט ההתקנה של המכשיר שלך. היכנס לאתר vod.divx.com כדי לקבל מידע נוסף על אופן המילוי של טופס ההרשמה.

PlayReady תוצרים סופיים של

בעלי תוכן משתמשים ב-טכנולוגיית גישה לתוכן כדי להגן על Microsoft PlayReady™ של הקניין הרוחני שלהם, כולל תוכן המוגן על ידי כתיבות יוצרים. המכשיר משתמש בטכנולוגיית

המוצר שלך מכיל סוללות שעליהן חלה הנחיית קרי לא ניתן 2006/66/EC האירופאי להשליכן ביחד עם האשפה הביתית הרגילה. בררו מהם החוקים המקומיים הנוגעים לאיסוף סוללות, כיוון שהשלכה נאותה מסייעת במניעת השלכות שליליות על הסביבה ועל בריאות האדם.



תווית הדירוג האנרגטי של האיחוד האירופי

תווית הדירוג האנרגטי של האיחוד האירופי מצביעה על רמת היעילות האנרגטית של המוצר. ככל שדירוג היעילות האנרגטית של המוצר ירוק יותר, כך צריכת החשמל שלו נמוכה יותר.

על-גבי התווית תמצאו מידע על דירוג היעילות האנרגטית, צריכת האנרגיה הממוצעת של המוצר בעת שימוש וצריכת האנרגיה הממוצעת לשנה אחת. תוכלו גם למצוא את ערכי צריכת האנרגיה של המוצר באתר האינטרנט של Philips שלכם בכתובת www.philips.com/TV.

עזרה ותמיכה

שימוש בעזרה

במסך, לחצו על Help כדי לגשת לתפריט **הלחצן הצהוב**. לחצו על TV לתפריט Help למעבר בין תפריט **הלחצן הצהוב**.

בקרו באתר האינטרנט של Philips

אם אינכם מוצאים את המידע שאתם זקוקים לו [על המסך, בקרו באתר Help בתפריט] בכתובת Philips התמיכה של www.philips.com/support.

תוכלו גם באתר Philips התמיכה של (FAQ) למצוא תשובות לשאלות נפוצות)

- **ניהול אנרגיה:** מערכת ניהול צריכה החשמל המתקדמת עוזרת לחסוך בכמות האנרגיה שצורכת הטלוויזיה. כדי לראות את האופן שבו הגדרות הטלוויזיה האיטיות שלכם משפיעות על צריכת החשמל היחסית של הטלוויזיה, צריכת החשמל על **[Setup]** לחצו על **[Watch demos]** < **[Active Control]** ובחרו **[**

תום השימוש

המוצר שלכם מעוצב ומיוצר באמצעות חומרים רכיבים איכותיים ביותר, הניתנים למחזור ולשימוש חוזר.



כאשר על המוצר מודבק הסמל של מיכל על גלגלים עם איקס עליו, פירוש הדבר שהמוצר מכוסה על ידי ההנחיה האירופית התעניין ברשות המקומית 2002/96/EC . במקום מגורך, על אודות שיטת האיסוף הנפרד של מוצרי חשמל ואלקטרוניקה.



פעל על פי התקנות המקומיות ואל תשליך מוצרים ישנים יחד עם האשפה הביתית הרגילה. סילוק נכון של המוצר הישן מסייע למניעת השלכות שליליות אפשריות לסביבה ולבריאות האדם.

- ניתנת להדפסה של PDF להוריד גרסת המדריך למשתמש
- לשלוח לנו בדוא"ל שאלה ממוקדת
- לשוחח באופן מקוון עם אנשי התמיכה שלנו (זמין בארצות מסוימות בלבד)

חיפוש בפורום הטלויזיה

ייתכן שכבר ניתנה תשובה לשאלה שלכם Philips בקהילת משתמשי הטלויזיות של בקרו בכתובת www.supportforum.philips.com.

יצירת קשר עם Philips

באפשרותכם ליצור קשר עם שירות הלקוחות במדינתכם לקבלת תמיכה. תוכלו Philips של למצוא את המספר בעלון המצורף למוצר או באינטרנט בכתובת www.philips.com/support.

, רשמו לפניכם את דגם Philips לפני שתפנו אל הטלויזיה ואת המספר הסידורי שלה. מידע זה מופיע בגב הטלויזיה או על-גבי האריזה.

2 השימוש

בטלוויזיה שלכם

צפייה בטלוויזיה

הפעלה או כיבוי של הטלוויזיה

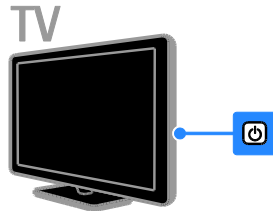
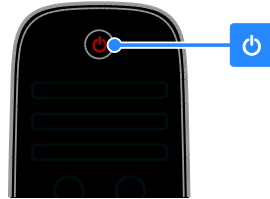

הפעלת הטלוויזיה

- חבר את הטלוויזיה לשקע של רשת החשמל ולחץ על מתג ההפעלה של רשת החשמל.
- אם הטלוויזיה במצב המתנה, לחצו על בשלט הרחוק או לחצו על הלוח האחורי של הטלוויזיה.

הערה: יש עיכוב קל עד שהטלוויזיה מגיבה. **עצה:** אם אתם רוצים להפעיל את הטלוויזיה ממצב המתנה אך אינכם מוצאים את השלט הרחוק, לחצו על לחצן כלשהו בלוח האחורי של הטלוויזיה.

העברת הטלוויזיה למצב המתנה

לחצו על בשלט הרחוק או בלוח האחורי של הטלוויזיה.
חיישן השלט הרחוק בטלוויזיה ישנה את צבעו לאדום.

כיבוי הטלוויזיה

כבו את מתג ההפעלה של רשת החשמל.
הטלוויזיה תיכבה.

הערה: אמנם הטלוויזיה צורכת כמות מועטה ביותר של אנרגיה כאשר היא כבויה או נמצאת

במצב המתנה, אך היא עדיין צורכת אנרגיה. אם אין בכוונתכם להשתמש בטלוויזיה למשך פרק זמן ארוך, נתקו אותה מהחשמל.

כיבוי אוטומטי

באפשרותכם לחסוך באנרגיה בעזרת הגדרות הצריכה החסכונית של הטלוויזיה. ההגדרות מופעלות כברירת מחדל כך שאם המשתמש אינו מבצע פעולה כלשהי (כגון לחיצה על לחצן בשלט הרחוק או על בקר בלוח האחורי) במשך ארבע שעות, הטלוויזיה עוברת באופן אוטומטי למצב המתנה.

ביטול הכיבוי האוטומטי

. בזמן הצפייה בטלוויזיה, לחצו על **הלחצן 1**

הירוק בשלט הרחוק.

ולאחר מכן לחצו [Auto switch off]. בחרו [2] **OK** .

הודעת אישור מוצגת.

כיוון עוצמת הקול של הטלוויזיה

הגברה או הנמכה של עוצמת הקול של הטלוויזיה

- בשלט הרחוק, +/- לחצו על
- בצד הטלוויזיה +/- לחצו על

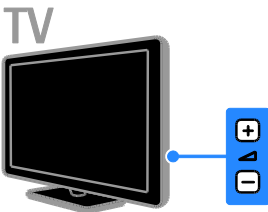
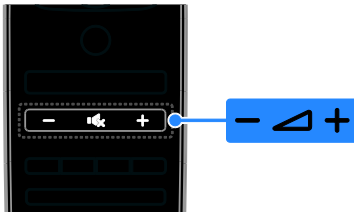

השתקה או ביטול השתקה של הטלוויזיה

- לחצו על כדי להשתיק את הטלוויזיה.
- לחצו שוב על כדי להחזיר את הקול.

כיוון עוצמת הקול של האוזניות

[TV settings] < [Setup]. לחצו על < [1] < [Sound].

ולאחר [Headphones volume]. בחרו [2] **OK** מכן לחצו על

ניהול רשימות ערוצים

לאחר התקנת הערוצים, תוכלו לנהל אותם:

- שינוי שם הערוצים
- שינוי סדר הערוצים
- האזנה לרדיו דיגיטלי

שינוי שם של ערוצים

באפשרותכם לשנות את השם של ערוצים. השם מופיע בעת בחירת הערוצים. **LIST** ≡. בזמן הצפייה בטלוויזיה, לחצו על 1

רשימת הערוצים מוצגת.

בחרו את הערוץ שברצונכם לסמן כמועדף 2 **OPTIONS**.

בחרו [OK] ולאחר מכן לחצו על **Rename**. בחרו [3]

לחצו על **לחצני הניווט** לבחירת כל תו ותו 4 **OK** ולאחר מכן לחצו על

עצות:

- במסך ההזנה **OK** אתם יכולים להקיש על כדי להפעיל את **מקלדת המסך**.
- [כדי לבחור [abc] או על [ABC] לחצו על] בין אותיות רישיות לאותיות קטנות.

[ולאחר מכן **Done**. לאחר שתסיימו, בחרו [5] לאישור **OK** לחצו על

לחצו על ➔ ליציאה. 6

שינוי סדר הערוצים

לאחר התקנת הערוצים, תוכלו לשנות את הסדר של רשימת הערוצים.

LIST ≡. בזמן הצפייה בטלוויזיה, לחצו על 1

רשימת הערוצים מוצגת.

בחרו את הערוץ שברצונכם לשנות את 2 **OPTIONS**.

בחרו [OK] ולאחר מכן לחצו על **Reorder**. בחרו [3]

לחצו על **לחצני הניווט** כדי להזיז את 4

הערוצים המסומנים למיקום אחר, ולאחר מכן **OK** לחצו על

בחרו באחת מהאפשרויות הבאות ולאחר 5 **OK** מכן לחצו על

- [הכנסת הערוץ למיקום הנוכחי. **Insert**]
- [החלפת מיקום עם ערוץ אחר. **Swap**]

ובחרו **OPTIONS** ≡. לסיים, לחצו על 6

[**Exit** באפשרות]

האזנה לרדיו דיגיטלי

אם קיימים ערוצי רדיו דיגיטליים זמינים, תוכלו להאזין להם. הם מותקנים באופן אוטומטי בעת התקנת ערוצי הטלוויזיה.

. לחצו על **לחצני הניווט** כדי לכוון את עוצמת 3 הקול.

החלפת ערוצי טלוויזיה

- בשלט הרחוק או **CH +/-** לחצו על בטלוויזיה.
- לחצו על **לחצני הספרות** כדי להזין מספר ערוץ.

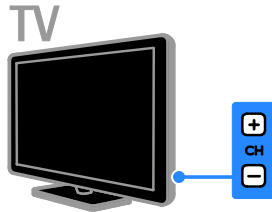
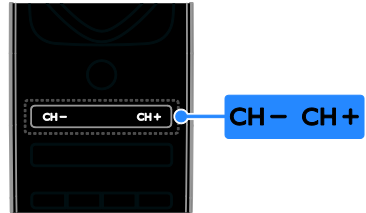

ניהול מועדפים

באפשרותכם לצפות בכל הערוצים, או רק ברשימה של ערוצים מועדפים כדי שתוכלו למצוא אותם בקלות.

כדי להגיע לרשימת **LIST** ≡ לחצו על הערוצים.

צרו רשימה של ערוצים מועדפים

LIST ≡. לחצו על 1

בחרו את הערוץ שברצונכם לסמן כמועדף 2 **OPTIONS**.

בחרו [OK] ולאחר מכן לחצו על **Mark as favourite**. בחרו [3]

לחצו על הערוץ הנבחר מסומן באמצעות כוכב.

להסרת ערוץ מרשימת המועדפים, בחרו

[**Unmark as favourite**] לחצו על **OK**.

בחירת רשימת ערוצים

ולאחר מכן לחצו על **LIST** ≡. לחצו על 1

OPTIONS.

[כדי **Favourites**] < **Select list**. בחרו [2]

[**All** להציג ערוצים ברשימת המועדפים או על]

כדי להציג את כל הערוצים.

לאישור **OK**. לחצו על 3

. בחרו באחת מההגדרות הבאות ולאחר מכן 3 OK לחצו על:

- [: החלת הגדרות התמונה **Personal** האישיות שלכם.
- [: הגדרות עשירות ודינמיות, **Vivid** אידיאלי לצפייה בשעות היום.
- [: הגדרות תמונה טבעיות. **Natural**
- [: הגדרות אידיאליות לצפייה **Cinema** בסרטים.
- [: הגדרות אידיאליות למשחקים. **Game**
- [: הגדרות לחיסכון **Energy saving** מרבי באנרגיה.
- [: הגדרות ברירת מחדל, **Standard** המתאימות כמעט לכל סביבה ולכל סוג של סרט.
- [: הגדרות אידיאליות לצפייה **Photo** בתמונות.
- [: התאמה אישית ושמירה של **Custom** הגדרות התמונה.

בחירת הגדרת הצליל המועדפת עליכם

. בעודכם צופים בטלוויזיה, לחצו על 1

ADJUST.

2] **Smart sound**. בחרו

. בחרו באחת מההגדרות הבאות ולאחר מכן 3 OK לחצו על:

- [: החלת הגדרות הצליל **Personal** האישיות שלכם.
- [: הגדרות המתאימות כמעט **Standard** לכל סביבה ולכל סוג של שמע.
- [: הגדרות אידיאליות לדיבור, כגון **News** חדשות.
- [: הגדרות אידיאליות לצפייה **Movie** בסרטים.
- [: הגדרות אידיאליות למשחקים. **Game**
- [: הגדרות מושלמות לתוכניות **Drama** דרמה.
- [: הגדרות אידיאליות לספורט. **Sports**

שינוי תבנית התמונה

באפשרותכם לשנות את תבנית התמונה בהתאם למקור הווידאו.

1 **ADJUST**. לחצו על

2] **Picture format**. בחרו על **OK**.

. בחרו פורמט תמונה ולאחר מכן לחצו על 3 **OK** לאישור.

. **LIST** ≡. בזמן הצפייה בטלוויזיה, לחצו על 1 רשימת הערוצים מוצגת.

2 **OPTIONS**. לחצו על

3] **Select list** < [Radio] ולאחר מכן בחרו 3] **OK** לחצו על

OK. בחרו ערוץ רדיו ולאחר מכן לחצו על 4

בחירת מקור

באפשרותכם לצפות במכשיר מחובר באחת הדרכים הבאות:

- Home. הוספת הסמל שלו לתפריט
- Source. בחירתו מתפריט

HDMI-**שימו לב:** אם תחברו מכשיר תואם טלוויזיה, הוא יתווסף אוטומטית CEC Home. לתפריט

הוספת מכשיר חדש

1. חברו את המכשיר החדש והדליקו אותו.

2. לחצו על **▲**.

3] **Add your devices**. בחרו 3] **OK** לחצו על

4. בצעו את ההוראות שעל המסך.

אם תתבקשו לבחור חיבור טלוויזיה, בחרו את המחבר שבו מכשיר זה משתמש.

Home צפייה מתפריט

לאחר שהוספתם את המכשיר החדש לתפריט , תוכלו לבחור את הסמל שלו כדי Home להתחיל להשתמש בו.

1. לחצו על **▲**.

2. Home. בחרו את סמל המכשיר מתפריט

3] **OK**. לאישור. לחצו על

Source הצגה מתפריט

כדי להציג **SOURCE** ניתן גם ללחוץ על רשימה של שמות מחברים. בחרו את המחבר המתאים לחיבור המכשיר לטלוויזיה.

1 **SOURCE**. לחצו על

2. לחצו על **לחצני הניווט** לבחירת מחבר מהרשימה.

3 **OK**. לאישור. לחצו על

שימוש בהגדרות חכמות

הטלוויזיה תוכננה עם הגדרות תמונה וצליל חכמות. באפשרותכם להחיל את ההגדרות או להתאים אותן אישית.

בחירת הגדרת התמונה המועדפת עליכם

. בעודכם צופים בטלוויזיה, לחצו על 1

ADJUST.

2] **Smart picture**. בחרו

ניתן להתאים אישית את המידע המוצג על-מנת:

- לקבל תזכורות על התחלת תוכניות
 - הצגת ערוצים מועדפים בלבד
- OPTIONS**. בלוח השידורים, לחצו על 1
OK. בחרו אפשרות ולחצו על 2
- קביעת תזכורות **[Set reminder]** לתוכניות.
 - ביטול תזכורות **[Clear reminder]** לתוכניות.
 - בחירת היום לתצוגה **[Change day]**:
 - הצגת מידע על התוכנית **[More info]**:
 - חיפוש תוכניות **[Search by genre]** לפי ז'אנר.
 - רשימת **[Scheduled reminders]** התזכורות לתוכניות.

מהאינטרנט

אם הטלוויזיה מחוברת לאינטרנט, תוכלו לקבל לוחות שידורים באינטרנט. לוחות שידורים באינטרנט כוללים:

- לוח שידורים של הערוץ
- תקצירים של תוכניות

שימו לב: זמינות לוחות השידורים באינטרנט תלויה בספק השירות שלך.

הגדרת לוח השידורים

לפני השימוש בלוח השידורים, בדקו הגדרות אלה:

1. לחצו על .
2. **[TV settings < [Setup]** בחרו **[Programme guide < [Preferences]**
3. בחרו **[From network]**. לחצו **OK** על

גישה ללוח השידורים

1. לחצו על .
2. ולאחר מכן **[Programme guide]** בחרו **OK** לחצו על

שימו לב: אם אתם מציגים את לוח השידורים בפעם הראשונה, פעלו בהתאם להוראות שעל המסך כדי לעדכן את לוח השידורים.

שימוש באפשרויות לוח השידורים הטלוויזיה

ניתן להשתמש בלוח השידורים על-מנת:

- לתזמן הקלטה של תוכניות
- לזהות ערוצים
- להפעיל כתוביות, כאשר הן זמינות
- להציג שלט רחוק על-גבי המסך

הפורמטים האפשריים לתמונה תלויים במקור הווידאו:

- התאמת התמונה כך **[Auto fill]**: שתמלא את המסך (הכתוביות מוצגות). HD מומלץ לעיוות מסך מינימלי אך לא ל-PC או.
- הגדלת התמונה כך **[Auto zoom]**: שתמלא את המסך. מומלץ לעיוות מסך PC או HD מינימלי אך לא ל-.
- הסרת הרצועות **[Super zoom]**: 4:3 השחורות בצדי שידורים של PC או HD מומלץ עבור.
- העברת פורמט **[Movie expand 16:9]**: HD לא מומלץ עבור 16:9 לפורמט 4:3 או PC.
- מתיחת פורמט **[Wide screen]**: 4:3 ל16:9 לפורמט.
- תצוגת פרטים מרביים **[Unscaled]**: נבחר PC. זמין רק כאשר מצב PC עבור Picture בתפריט.

צפיה בלוח השידורים

מספק השירות

באפשרותכם להציג מידע אודות ערוצי טלוויזיה דיגיטליים באמצעות לוחות שידורים שמספקים ספקי השירות. מידע זה יכול לכלול:

- לוחות שידורים של ערוצים ליום זה ('כעת ובהמשך') או עד שמונה ימים קדימה, אם ספק השירות תומך בכך
- תקצירים של תוכניות

שימו לב: לוחות השידורים זמינים במדינות מסוימות בלבד.

הגדרת לוח השידורים

לפני השימוש בלוח השידורים, בדקו הגדרות אלה:

1. לחצו על .
2. **[TV settings < [Setup]** בחרו **[Programme guide < [Preferences]**
3. בחרו **[From the broadcaster]**. לחצו **OK** מכן לחצו על

גישה ללוח השידורים

1. לחצו על .
2. ולאחר מכן **[Programme guide]** בחרו **OK** לחצו על

שימוש באפשרויות לוח השידורים הטלוויזיה

- הגדרות מתאימות בחומת האש במחשב כדי לאפשר לכם להפעיל את תוכנית שרת המדיה

הגדרת הרשת

. חברו את הטלוויזיה ואת המחשב לאותה רשת ביתית. ראו **חיבור הטלוויזיה < הרשת והאינטרנט (עמוד 53)**.

. הפעלו את המחשב ואת הנתב.

הגדרת שיתוף מדיה

. התקינו תוכנית שרת מדיה במחשב לשיתוף קובצי מדיה. להלן כמה מתוכניות שרתי המדיה הזמינות:

- **Windows Media Center**: **PC** **עבור מחשבי** TVeristy (ואילך) או Windows Media Player 11
- **Mac**: **עבור מחשבי** Twonky

. הפעילו את שיתוף המדיה במחשב באמצעות שרת המדיה. לקבלת מידע נוסף על אופן התקנת שרת המדיה, בדקו באתר האינטרנט של שרת המדיה.

הפעלת קבצים

. לחצו על  בשלט הרחוק. 1. [, ולאחר מכן לחצו **Your network**. בחרו 2] . אם תופעל תוכנית ההתקנה של **OK** על הרשת, פעלו לפי ההוראות שעל המסך.

כדי **OK**. בחרו קובץ מדפדפן התוכן ולחצו על 3 . להפעיל אותו.

. לחצו על **לחצני הפעלה** בשלט הרחוק כדי 4 . לשלוט בהפעלה.

הפעלת קבצים מהתקן USB

אם יש לכם קובצי תמונות, וידאו או מוזיקה על , תוכלו להפעיל אותם USB התקן אחסון באמצעות הטלוויזיה שלכם.

זהירות:

- אינה אחראית למקרה שאין TP Vision וכן אינה USB תמיכה בכונן הקשיח מסוג אחראית לכל נזק או אובדן נתונים בהתקן.
- יתר על USB אין להעמיס את חיבור ה- הצורך USB המדיה. בעת חיבור התקן , יש לוודא שהוא 500mA למעלה מ- מחובר למקור חשמל חיצוני משלו.

OPTIONS. בלוח השידורים, לחצו על 1 **OK**. בחרו אפשרות ולחצו על 2

- [: הגדרת הקלטה מתוזמנת. **Record**]
- [: עדכון פרטי ערוץ **Identify channel** באופן ידני.
- [: בחירת היום לתצוגה. **Select day**]
- [: הגדרת הקלטה **Manual record** מתוזמנת.
- [: הצגת שלט **Show remote control** רחוק על-גבי המסך.
- [: רענון תצוגת העמוד. **Reload page**]
- [: שינוי רמת הזום של **Zoom page** תצוגת העמוד.
- [: הצגת מידע על **Security info** אבטחת התוכנית.
- [: הפעלה או ביטול של **Subtitles** כתוביות, כאשר הן זמינות.

הצגת מדיה

מה ניתן לעשות

באפשרותכם להציג בטלוויזיה סרטי וידאו, תמונות ומוזיקה מתוך:

- המחשב, כאשר הוא מחובר ברשת ביתית
- המחובר לטלוויזיה USB התקן

הפעלת קבצים מהמחשב

למה תזדקק

- רשת ביתית קווית או אלחוטית, המחוברת Plug and Play באמצעות נתב PnP (אוניברסלי)
- (של PTA01 אלחוטי (USB) מתאם , או כבל WiFi עבור דגמים תואמי Philips המחבר את הטלוויזיה לרשת LAN הביתית
- תוכנית שרת מדיה הפועלת במחשב

- **[Stop]**: עצירת השמעת השמע.
- **[Repeat]**: השמעה חוזרת של רצועה או של אלבום.
- **[Play once]**: השמעת הרצועה פעם אחת.
- **[Shuffle on] / [Shuffle off]**: הפעלה או ביטול של אפשרות השמעה אקראית של רצועות.
- **[Show info]**: הצגת מידע על הקובץ.

צפייה בתמונות

לחצו על **לחצני הניווט** כדי לבחור תמונה כדי להפעיל את מצגת **OK** ולאחר מכן לחצו על השקופיות.

- לחצו על **||** להשהיה.
- לחצו על **■** לעצירה.
- כדי להשהות או לעצור את **OK** לחצו על המצגת.
- כדי לדלג לקובץ הקודם או הבא, לחצו על **CH +** או **CH -**.
- לחצו על **↵** והחזיקו כדי לצאת מדפדפן התוכן.

אפשרויות מצגת תמונות

כדי לגשת לאפשרויות **OPTIONS** לחצו על **☐** התמונה הבאות או לצאת מהן:

- **[Show info]**: הצגת מידע על הקובץ.
- **[Stop]**: עצירת מצגת שקופיות.
- **[Rotate]**: סיבוב הקובץ.
- **[Repeat]**: הפעלה חוזרת של מצגת השקופיות.
- **[Play once]**: הפעלת הקובץ פעם אחת.
- **[Shuffle on] / [Shuffle off]**: הפעלה או ביטול של הצגה אקראית של תמונות במצגת השקופיות.
- **[Slideshow speed]**: קביעת משך ההצגה של כל תמונה במצגת השקופיות.
- **[Slideshow transition]**: קביעת המעבר מתמונה אחת לבאה אחריה.
- **[Set as Scenea]**: קביעת התמונה הנוכחית כטפט לטלוויזיה. ראו **תכונות נוספות של הטלוויזיה < צפייה ב- Scenea טפס לטלוויזיה (עמוד 32)**.

USB הצגת תוכן של

USB למחבר ה-USB. חברו את התקן ה-1 בטלוויזיה. **[Browse USB]**, ואז לחצו על **▲**, בחרו [2] **OK** לחצו על

כדי **OK**. בחרו קובץ מדפדפן התוכן ולחצו על 3 להפעיל אותו. לחצו על **לחצני ההפעלה** בשלט הרחוק כדי 4 לשלוט בהפעלה.

אפשרויות הפעלה

צפייה בסרטים

לחצו על **לחצני הניווט** כדי לבחור קובץ וידאו **OK** ואז לחצו על

- לחצו על **||** להשהיית הווידאו.
- לחצו על **■** לעצירת הווידאו.
- לחצו על **▶▶** או על **◀◀** כדי לרוץ קדימה או אחורה בתוך סרט וידאו.
- כדי לדלג לווידאו **CH +** / **CH -** לחצו על הקודם או הבא.
- לחצו על **↵** והחזיקו כדי לצאת מדפדפן התוכן.

אפשרויות הפעלת וידאו

בזמן שסרט הווידאו פועל לחצו על **☐** כדי לגשת לאפשרויות הווידאו **OPTIONS** הבאות:

- **[Stop]**: עצירת הסרט.
- **[Repeat]**: חזרה על הסרט.
- **[Shuffle on] / [Shuffle off]**: הפעלה או ביטול של אפשרות הפעלה אקראית של סרטי וידאו.
- **[Show info]**: הצגת מידע על הקובץ.

האזנה למוזיקה

לחצו על **לחצני הניווט** כדי לבחור רצועת **OK** ממוזיקה, ואז לחצו על

- לחצו על **||** להשהיה.
- לחצו על **■** לעצירה.
- לחצו על **▶▶** או **◀◀** כדי לנוע אחורה או קדימה בתוך רצועת מוזיקה.
- כדי לדלג לווידאו **CH +** / **CH -** לחצו על הקודם או הבא.
- לחצו על **↵** והחזיקו כדי לצאת מדפדפן התוכן.

אפשרויות השמעת מוזיקה

כדי לגשת לאפשרויות **OPTIONS** לחצו על **☐** המוזיקה הבאות או לצאת מהן:

גלישה ב-Smart TV

מה ניתן לעשות

(אתרי Apps באמצעות יישומי אינטרנט) אינטרנט שהותאמו במיוחד לטלוויזיה שלכם - תוכלו ליהנות מהתכונות הבאות ועוד:

- לקרוא כותרות עיתונים
- צפייה והשכרה של סרטי וידאו
- לבדוק את תחזית מזג האוויר
- צפייה בתוכניות טלוויזיה שהחמצתם

Smart TV תוכלו למצוא מידע נוסף על שירותי , באתר Smart TV בפורום האינטרנט של www.supportforum.philips.com.

שימו לב:

- Smart TV השירותים והיישומים של שונים בכל מדינה.
- ותוכניות catch-up TV זמינות ליישומי הטלוויזיה שלהם תלויה בהגדרת המדינה בטלוויזיה שלכם. היכנסו ללוח השידורים של הטלוויזיה בתוך היישום כדי לבדוק אילו תוכניות טלוויזיה זמינות.
- מציג עמוד אחד בכל פעם Smart TV במסך מלא.
- ייתכן שאתרי אינטרנט אחדים לא יוצגו במלואם. ייתכן שפונקציות הדורשות לא יהיו זמינות Plug-in תוספי אינה TP Vision Netherlands B.V. אחראית לתוכן ולאיכות התוכן המסופק על ידי ספקי שירותי התוכן.

למה אתם זקוקים

- 1 . ברשת הביתית שלכם, חברו את הטלוויזיה לאינטרנט.
- 2 . Smart TV. בטלוויזיה, הגדירו את
- 3 כדי Philips. (אופציונלי) במחשב, הירשמו ל- 3 ליהנות מיתרונות בלעדיים ולקבל עדכונים לגבי מידע על מוצרים. תוכלו להירשם בכל עת.

חיבור הטלוויזיה לאינטרנט

- 1 . ברשת הביתית שלכם, חברו נתב בעל אינטרנט. מהירות חיבור גבוהה לאינטרנט.
- 2 . הדליקו את הנתב.
- 3 . התקינו את הרשת. ראו **חיבור הטלוויזיה < 3 הרשת והאינטרנט (עמוד 53)**.

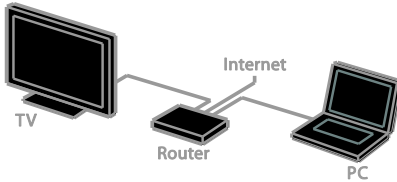

Smart TV הפעלת

[, ולאחר מכן Smart TV לחצו על  , בחרו 1] OK לחצו על

תנאי השימוש מוצגים.

. פעלו בהתאם להוראות שעל המסך כדי 2 להשלים את הרישום.

SMART TV באפשרותכם גם ללחוץ על Smart TV בשלט הרחוק לגישה אל

Smart TV שימו לב: כאשר תפעילו את לראשונה, תופיע הודעה השואלת אם ברצונכם להפעיל את בקרת ההורים לנעילת יישומים למבוגרים. אם תנעלו יישום למבוגרים, פרסומות ודפי אינטרנט שאינם מותאמים ל-Smart TV עדיין יהיו נגישים.

גישה ליישומי Smart TV (Apps)

ניתן לגשת ליישומים דרך עמוד הבית של הסמלים בעמוד זה מייצגים את Smart TV היישומים המותקנים בטלוויזיה שברשותכם.

- לחצו על **לחצני הניווט** לבחירת יישום לאישור. OK לגישה ולאחר מכן לחצו על
- [להוספת יישומים **App Gallery** בחרו] נוספים למסך הבית.
- לגישה באתרי אינטרנט באמצעות יישומי אינטרנט.
- Smart TV קראו את המדריך המהיר של לקבלת מידע Smart TV בדף הבית של נוסף.

אפשרויות Smart TV

וגשו לכל אחד **OPTIONS** לחצו על מהפריטים הבאים כדי לשנות את היישומים Smart TV ממסך הבית של

- **[Remove App]**
- **[Lock App]**
- **[Unlock App]**
- **[Move App]**

Smart TV מחיקת זיכרון

Smart TV ניתן למחוק את הזיכרון של לחלוטין, כולל את כל המועדפים, את קוד בקרת Cookie ההורים, הסיסמאות, קובצי ה- וההיסטוריה.

Smart **אזהרה:** אפשרות זו מאפסת את זיכרון לחלוטין. היא גם מוחקת הגדרות של TV MHEG, יישומים אינטראקטיביים אחרים, כגון HbbTV ו-MHP.

1. לחצו על **Setup**.
2. **[Network settings.] <** בחרו
3. **[Clear Apps memory]** בחרו
- OK **OK** לחצו על

השכרה מקוונת של סרטי וידאו

מה ניתן לעשות

באמצעות טלוויזיה זו, תוכלו לשכור סרטי וידאו Smart TV מיישומי ספריית וידאו מקוונת ב- ניתן לשכור סרט וידאו על-ידי ביצוע השלבים הבאים:

1. פתחו יישום ספריית וידאו. ייתכן שתצטרכו להירשם או להזין פרטי כניסה.
2. בחרו סרט וידאו.
3. בצעו את התשלום המקוון.
4. הורידו את הווידאו לצפייה.
5. התחילו את הצפייה בוידאו.

למה תזדקק

- וידאו שהטלוויזיה מחוברת לאינטרנט עם חיבור פס רחב במהירות גבוהה. ראו **חיבור הטלוויזיה < הרשת והאינטרנט** (עמוד 53).
- USB חברו לטלוויזיה כונן הבזק מסוג בקיבולת מינימלית של 4 GB. עבור סרטי וידאו בהבחנה גבוהה, השתמשו בכונן הבזק בעל קיבולת אחסון של 8 GB לפחות.

הוספת יישומים

[, ולאחר מכן לחצו על **App Gallery**. בחרו **1] OK**.

. השתמשו ב**לחצני הניווט** כדי לחפש 2 יישומים.

OK. בחרו יישום, ולאחר מכן לחצו על 3. ההוספתו למסך הבית.

עצות:

- ניתן לחפש יישומים הזמינים במדינות אחרות.
- לחצו Smart TV לחזרה לעמוד הבית של **LIST**.

מתעדכנים באופן Smart TV **הערה:** שירותי אוטומטי. לצפייה בעדכונים האחרונים, שנו את **[App Gallery]** ב-**[New]** ל-**[All]** האפשרות

גישה לאתרי אינטרנט

. בחרו יישום אינטרנט, ולאחר מכן לחצו על 1 **OK**.

. בחרו את שדה כתובת האינטרנט ולאחר מכן 2 **OK** לחצו על

קעת תופיע מקלדת על המסך.

כדי להזין **OK**. לחצו על **לחצני הניווט** ועל 3 את תווי כתובת האינטרנט.

עצה: ניתן גם להשתמש ב**לחצני הספרות**

שבשלט הרחוק של הטלוויזיה להזנת כתובת האינטרנט.

הגדלת עמוד

כדי להגדיל או להקטין תצוגת עמוד אינטרנט, בצעו את הפעולות הבאות:

[, ולאחר מכן בחרו **OPTIONS**. לחצו על 1 **[Zoom page באפשרות]**

. השתמשו במחווין ההזזה כדי לקבוע את 2 מידת ההגדלה.

. השתמשו ב**לחצני הניווט** כדי לדלג בין 3 פריטים מודגשים ולגלול לאורך עמוד האינטרנט.

גלילה בדפים

כדי לגלול מעלה ומטה **P-** ועל **P+** לחצו על בדף אינטרנט.

טעינה מחדש של עמוד

אם עמוד לא נטען בצורה תקינה, לחצו על **Reload** ולאחר מכן בחרו **[OPTIONS]** **page.**

הצגת מידע בנושא אבטחה

כדי לצפות במידע בנושא אבטחה של עמוד **OPTIONS** בחרו **Security info.** ולאחר מכן בחרו [

הורדת סרט הווידיאו

אחרי התשלום תוכלו להוריד את סרט הווידיאו אל זיכרון הווידיאו. במהלך הורדת סרט הווידיאו, תוכלו להמשיך ולצפות בתוכניות טלוויזיה עד שתקבלו הודעה שסרט הווידיאו שלכם מוכן להפעלה.

אם תבטלו את ההורדה, תוכלו להוריד שוב את הסרט עד תום תקופת ההשכרה.

צפייה בווידיאו

בשלט הרחוק כדי **SMART TV**. לחצו על 1 Smart TV. לגשת ל-

ספריות הווידיאו המותקנות מוצגות במסך הבית.

2 . בחרו את ספריית הווידיאו שממנה שכתם **OK** את הווידיאו, ולאחר מכן לחצו על

3 . עם פרטי הכניסה שלכם, הזינו את ספריית הווידיאו המקוונת.

4 . בחרו את הווידיאו מרשימת סרטי הווידיאו להפעלתם. **OK** שהורדו, ולאחר מכן לחצו על

שימו לב: ניתן גם להשתמש במכשיר אחסון בודד להקלטה, השהיה והשכרה של סרטי USB 2.0 (HDD) וידאו. חברו כונן קשיח תואם בעל קיבולת של 250 GB לפחות ומהירות העברה של 30 MB לשנייה לפחות. ראו **תכונות נוספות של הטלוויזיה < הקלטת תוכניות טלוויזיה < התקנת כונן קשיח מסוג USB .**

USB אתחול כונן הבזק מסוג

לפני הורדת סרטי וידאו מושכרים, יש לאתחל . כל התונן הקיים בכונן ה-USB את כונן ה- יימחק. USB.

1 . הפעל את הטלוויזיה.

2 לחריץ USB. חברו את כונן ההבזק מסוג בטלוויזיה. USB

3 . לחצו על **||** כדי להתחיל לפרמט את הכונן. USB

4 . לאחר הפרמט, השאירו את כונן ה-4 מחובר לטלוויזיה.

גישה לספריית וידאו

[ולאחר מכן **Smart TV**. לחצו על **1**] באפשרותכם גם ללחוץ על **OK** לחצו על

בשלט הרחוק. **SMART TV**

[כדי לחפש יישומי **App Gallery**. גשו אל **2**] ספריות וידאו במדינה שלכם.

3 . לחצו על **לחצני הניווט** כדי לבחור ספרייה, **OK** לאישור. ולחצו על

סמל ספריית הווידיאו יתווסף לדף הבית.

4 . לצפייה בספרייה, בחרו את הסמל שלה **OK**. ולחצו על

השכרת סרטי וידאו

כדי להשכיר סרט וידאו, פתחו את יישום ספריית הווידיאו ואתרו את הסרט שבו ברצונכם לצפות. בצעו את הוראות המסך להשכרה, שלמו על הסרט והורידו אותו.

שימו לב: הדרך לבחור ולשכור סרט וידאו משתנה מחנות לחנות. פנו לספריית הווידיאו המקוונת לקבלת מידע נוסף.

תשלום

בתוך הספרייה תתבקשו להתחבר למערכת או לפתוח חשבון חדש אם טרם עשיתם זאת. פרטי הכניסה עשויים להכיל את כתובת הדוא"ל אישי. אחרי שנכנסתם אתם PIN שלכם וקוד יכולים לבחור את שיטת התשלום, כרטיס אשראי או קוד אימות במרבית המקרים.

טלוויזיה אינטראקטיבית

מה ניתן לעשות

עם טלוויזיה אינטראקטיבית, תוכלו להציג מידע נוסף או דפי בידור המסופקים על-ידי ספקי השירות של הטלוויזיה הדיגיטלית. תוכלו לקבל חוויה אינטראקטיבית אמיתית על-ידי תגובה ישירה לתוכן הדיגיטלי המוצג.

שימו לב: לא ניתן להוריד קבצים לטלוויזיה באמצעות תכונה זו.

ספקי השירות משתמשים במערכות טלוויזיה אינטראקטיביות שונות, כגון:

- HbbTV (Hybrid Broadcast Broadband TV)
- iTV (Interactive TV - MHEG)
- MHP (Multimedia Home Platform)
- DTVi (Digital TV interactive)

בקרו באתרי האינטרנט של ספק השירות לקבלת מידע נוסף ולבירור המערכות האינטראקטיביות הזמינות במדינה שלכם.

להלן כמה דוגמאות לפעילויות אינטראקטיביות שמהן תוכלו ליהנות:

- הצגת מידע אודות תוכניות הטלוויזיה
- השתתפות בחידונים או תחרויות

בכל הערוצים:HbbTV כדי לחסום

1. לחצו על  .
- 2] < [TV settings < [Setup. בחרו [Preferences] < [HbbTV] < [Off.]

- משחקים
- קניות מקוונות
- תשלום עבור תוכניות וידאו לפי דרישה (VOD)
- הצבעה
- שיחות צ'אט

למה אתם זקוקים

כדי ליהנות מהשירותים, דרושים לכם:

- ערוצים דיגיטליים עם שירותים אינטראקטיביים
- רשת ביתית קווית או אלחוטית, המחוברת Plug and Play באמצעות נתב (PnP טאוניברסלי)

למידע על חיבור רשת, ראו **חיבור הטלוויזיה < הרשת והאינטרנט (עמוד 53)**.

גישה לטלוויזיה אינטראקטיבית

רוב הערוצים המציעים שירותים אינטראקטיביים ממזינים אתכם ללחוץ על לפתיחת התוכנית **OK הלחצן האדום** או על האינטראקטיבית.

1 . עברו לערוץ דיגיטלי עם שירותים אינטראקטיביים.

בזמן שהיישום נטען, מופיע סימן מהבהב. לאחר סיום טעינת היישום, מופיע סמל.

2 כדי **OK**. לחצו על **הלחצן האדום** או על 2 להפעיל את היישום האינטראקטיבי.



3 . פעלו בהתאם להוראות שעל המסך.

4 . לחצו על  או על הלחצן שעל המסך כדי 4 . לסגור את העמוד האינטראקטיבי.

כדי לנווט אל העמודים האינטראקטיביים, השתמשו ב:

- לחצני הניווט
- לחצני הצבעים
- לחצני הספרות
- 

כדי לשלוט בהפעלת הווידאו בתוך העמודים האינטראקטיביים, לחצו על:

-  להפעלה
-  להשהיה
-  לעצירה

בערוץ:HbbTV לחסימת

1  **OPTIONS**. לחצו על

2] < [HbbTV on this channel < [Options] < [Off.]

3 נצלו טוב יותר את הטלוויזיה שלכם

Pause TV

מה ניתן לעשות

בעת צפייה בערוץ דיגיטלי, באפשרותכם להשהות תוכנית כדי לענות לשיחת טלפון או לעשות הפסקה. השידור מאוחסן בכונן קשיח המחובר לטלוויזיה. תוכלו לחזור USB מסוג להצגת התוכנית בכל עת.

שימו לב:

- באפשרותכם להשהות את התוכנית דקות לכל היותר. 90 למשך

למה אתם זקוקים

- כווננו את הטלוויזיה לקליטת ערוצים דיגיטליים. ראו **התקנת הטלוויזיה < הגדרות ערוצים < התקנה אוטומטית** (עמוד 34).
- בעל USB 2.0 חברו כונן קשיח תואם קיבולת של 32 GB לפחות ומהירות העברה של 30 MB לשנייה לפחות.

התקנת כונן קשיח מסוג USB

, עליכם לחבר כונן קשיח Pause TV לשימוש ב-טלוויזיה ולאתחל אותו. USB מסוג

אם הטלוויזיה אינה מזהה את הכונן הקשיח כדי לאתחל אותו PC, השתמשו ב-USB מסוג , ולאחר מכן נסו NTFS למערכת קבצים מסוג שוב.

זהירות:

- אינה אחראית למקרה שאין TP Vision וכן אינה USB תמיכה בכונן הקשיח מסוג אחראית לכל נזק או אובדן נתונים בהתקן.
- האתחול מסיר את כל הנתונים מהכונן USB. הקשיח המחובר מסוג
- מאותחל באופן USB הכונן הקשיח מסוג בלעדי עבור טלוויזיה זו. חברו אותו לטלוויזיה זו לצמיתות. אין אפשרות לגשת USB ליתוכן של הכונן הקשיח מסוג מטלוויזיה אחרת או ממחשב אחר.

- יתר על USB אין להעמיס את חיבור ה- המידיה. כאשר מחברים התקן כונן קשיח , יש 500mA הצורך למעלה מ-USB מסוג לוודא שהוא מחובר למקור שמל חימוני משלו.

1 USB. ודאו שהטלוויזיה והכונן הקשיח מסוג 1 כבויים.

2 אחרים USB. ודא שאין עוד התקני 2 המחוברים לטלוויזיה.

3 ישירות USB. חברו את הכונן הקשיח מסוג 3 USB לטלוויזיה. אם בכוננתכם לחבר התקני נוספים בעתיד, חברו את הכונן הקשיח מסוג USB דרך רכזת USB .

שימו לב: בזמן שאתם מאתחלים את הכונן USB, אל תחברו התקני USB הקשיח מסוג אחרים לטלוויזיה.

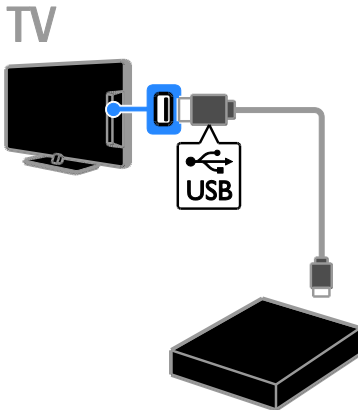

4 . הדליקו את הטלוויזיה ואת הכונן הקשיח 4 , אם יש לו מקור שמל חימוני USB מסוג משלו.

5 . עברו לערוץ הטלוויזיה הדיגיטלי. 5

6 . לחצו על III כדי להתחיל באתחול. 6

7 . פעלו בהתאם להוראות שעל המסך כדי 7 להשלים את תהליך האתחול.

אזהרה: תהליך האתחול עשוי להימשך זמן מה. אין לכבות את הטלוויזיה או לנתק את עד להשלמת USB הכונן הקשיח מסוג התהליך.

- החלפת מקור לצפייה ממכשיר מחובר - , מקלט דיגיטלי או התקן Blu-ray מסוג USB אחסון מסוג.

הקלטת תוכניות טלוויזיה

מה ניתן לעשות

אם הטלוויזיה מחוברת לאינטרנט, תוכלו להקליט תוכניות טלוויזיה בכונן קשיח מסוג USB. תוכלו להקליט תוכניות טלוויזיה USB המשודרות כעת או תוכניות שישודרו במועד אחר.

התחילו את ההקלטות ונהלו אותן מלוח השידורים האלקטרוני בטלוויזיה. ראו **שימוש בטלוויזיה < הצגת לוח השידורים >** (עמוד 15).
מהאינטרנט

שימו לב:

- הקלטה נתמכת רק במדינות בעלות לוחות שידורים באינטקנט וכאשר הטלוויזיה מחוברת לאינטרנט.
- בארצות נורדיות, הטלוויזיה מספקת תמיכה מוגבלת בכיתוביות בזמן הקלטת תוכניות טלוויזיה.

למה אתם זקוקים

להקלטת תוכניות טלוויזיה, בצעו את הפעולות הבאות:

- כווננו את הטלוויזיה לקליטת ערוצי או שיטת DVB טלוויזיה דיגיטליים (שידור שידור דומה). ראו **התקנת הטלוויזיה < הגדרות ערוצים > התקנה אוטומטית** (עמוד 34).
- ודאו שהטלוויזיה מחוברת לאינטרנט עם חיבור פס רחב במהירות גבוהה. ראו **חיבור הטלוויזיה < הרשת והאינטרנט** (עמוד 53).
- USB 2.0 (HDD) חברו כונן קשיח תואם בעל קיבולת של GB 250 לפחות ומהירות העברה של MB 30 לשנייה לפחות.

HDD **שימו לב:** תוכלו להשתמש באותו Pause TV להקלטה ולתוכניות של

כדי לבדוק אם לוח השידורים תומך בהקלטה:

השהיית שידור טלוויזיה ישיר

TV

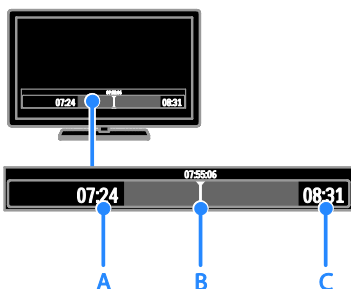

. בערוץ דיגיטלי, לחצו על **||** כדי להשהות 1 תוכנית טלוויזיה.

. לחצו על **▶** כדי להמשיך בצפייה. 2.

סרגל המצב מציג את מחווי הזמן הבאים: הנקודה שבה הושהתה התוכנית לראשונה. **A** . הנקודה שבה התוכנית המושהית פועלת **B** . כעת.

. הנקודה שבה נמצא השידור הישיר של **C** התוכנית.

- כדי לצפות בשידור שאוחסן, לחצו על **◀◀** או על **▶▶** כדי לחפש אחורה או קדימה.
- לשינוי מהירות ההפעלה, לחצו על **◀◀** או על **▶▶** שוב ושוב.
- לצפייה בשידור הטלוויזיה הישיר, לחצו על **■**.

הערה: לא ניתן להשהות שידור טלוויזיה ישיר כאשר מתבצעת הקלטה.

USB השידור המאוחסן בכונן הקשיח מסוג יימחק אם תבצעו אחת מהפעולות הבאות:

- USB ניתוק הכונן הקשיח מסוג.
- תחילת הקלטה של תוכנית טלוויזיה.
- Smart TV גישה ל-.
- העברת הטלוויזיה למצב המתנה.
- מעבר לערוץ אחר.

שימו לב: בזמן שאתם מאתחלים את הכונן USB, אל תחברו התקני USB הקשיח מסוג אחרים לטלוויזיה.

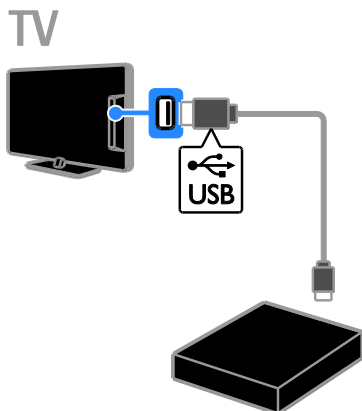

. הדליקו את הטלוויזיה ואת הכונן הקשיח 4 . אם יש לו מקור חשמל חיצוני USB מסוג משלו.

. עברו לערוץ הטלוויזיה הדיגיטלי. 5

. לחצו על II כדי להתחיל באתחול. 6

. פעלו בהתאם להוראות שעל המסך כדי 7 . להשלים את תהליך האתחול.

אזהרה: תהליך האתחול עשוי להימשך זמן מה. אין לכבות את הטלוויזיה או לנתק את עד להשלמת USB הכונן הקשיח מסוג התהליך.

התחלת הקלטה

הקלטה בנגיעה אחת

כדי להקליט את התוכנית שבה אתם צופים כעת, תוכלו להשתמש בלחצן ● שבשלט רחוק:

[**Programme guide** לחצו על 🏠 ובחרו]
[בדף לוח **TV Recording** אם תמצאו לחצן]
השידורים, באפשרותכם להגדיר הקלטות ולנהל אותן.

TV אם אינכם רואים את הלחצן]

[, ודאו שנתוני לוח השידורים **Recording** מוגדרים לעדכון דרך הרשת.

[**TV settings** < [**Setup** בחרו 🏠 < [**Preferences** < [**Programme guide** < [**From network**].]

התקנת כונן קשיח מסוג USB

כדי להקליט תוכניות טלוויזיה, עליכם לחבר כונן לטלוויזיה ולאתחל אותו.USB קשיח מסוג

אם הטלוויזיה אינה מזהה את הכונן הקשיח כדי לאתחל אותו PC, השתמשו ב-USB מסוג , ולאחר מכן נסו NTFS למערכת קבצים מסוג שוב.

ההירות:

- אינה אחראית למקרה שאין TP Vision וכן אינה USB תמיכה בכונן הקשיח מסוג אחראית לכל נזק או אובדן נתונים בהתקן.
- האתחול מסיר את כל הנתונים מהדיסק הקשיח המחובר.
- מאותחל באופן USB הכונן הקשיח מסוג בלעדי עבור טלוויזיה זו. חברו אותו לטלוויזיה זו לצמיתות. אין אפשרות לגשת USB ליתוכן של הכונן הקשיח מסוג מטלוויזיה אחרת או ממחשב אחר.
- יתר על USB אין להעמיס את חיבור ה- המידה. כאשר מחברים התקן כונן קשיח יש , 500mA הצורך למעלה מ-USB מסוג לוודא שהוא מחובר למקור חשמל חיצוני משלו.

1. USB. ודאו שהטלוויזיה והכונן הקשיח מסוג 1 כבויים.

2. USB. ודא שאין עוד התקני המחברים לטלוויזיה.

3. ישירות USB. חברו את הכונן הקשיח מסוג USB לטלוויזיה. אם בכוננתכם לחבר התקני נוספים בעתיד, חברו את הכונן הקשיח מסוג USB דרך רכזת USB .

אם תתזמנו הקלטה בזמן שאינכם בבית, זכרו להשאיר את הטלוויזיה במצב המתנה (Standby) ואת הכונן הקשיח מסוג (USB) מופעל.

תזמון הקלטה לפי זמן

כדי לתזמן הקלטה לפי זמן שאינה מקושרת לתוכנית כלשהי:

1] **Programme guide**. לחצו על  ובחרו [1]

2 לחצו על **OPTIONS** . לחצו על **Manual record**, ולאחר מכן לחצו על **OK**.

3 בחרו את הערוץ, את התאריך ואת משך 3 ההקלטה בתיבת הדו-שיח.

4] , ולאחר מכן לחצו על **Schedule**. בחרו [4] **OK**.

פרטי תוכנית

כדי להציג מידע נוסף אודות תוכנית מסוימת, בחרו את התוכנית מתוך לוח השידורים ולחצו . בהתאם למצב של התוכנית, תוכלו **OK** על להתחיל לצפות בה, לתזמן את הקלטתה, להפעיל שוב את ההקלטה או למחוק את ההקלטה מעמוד זה.

צפייה בהקלטות

לאחר שהקלטתם תוכנית טלוויזיה, תוכלו לצפות בה.

1] **Programme guide**. לחצו על  , בחרו [1] **Recordings {0}** <], ולאחר מכן לחצו על **OK**.

רשימה של הקלטות מוצגת.





2 בחרו הקלטה מהרשימה, ולאחר מכן לחצו **OK** על.

ההקלטה תתחיל לפעול.

3] **Recordings {0}** **שימו לב:** ב-], המספר **Recordings {0}** משתנה בהתאם למספר בסוגריים המסולסלים משתנה בהתאם למספר ההקלטות שהושלמו הזמינות. אם תראו במקום **TV Recording** זאת את הכיתוב []. הדבר היא שלא הושלמו הקלטות.

תוכלו לשלוט בהפעלה באמצעות **לחצני**

ההפעלה בשלט הרחוק:

- כדי להשהות או לעצור, לחצו על  או .
- כדי לעבור קדימה או אחורה, לחצו על  או .
- כדי לעצור, לחצו על .

1. בזמן הצפייה בטלוויזיה, לחצו על  . ההקלטה תחל מיידית. בחלון הנפתח שיופיע, תוכלו לבחור בשעת סיום ההקלטה. [2], ולאחר מכן לחצו על **Schedule**. בחרו [2] **OK** כדי לאשר את שעת הסיום.



העצירת ההקלטה בכל שלב, לחצו על .

שימו לב:

- במהלך הקלטה, לא ניתן לעבור בין ערוצי הטלוויזיה.
- במהלך הקלטה, לא ניתן להשהות את שידור הטלוויזיה.

תזמון הקלטה של תוכנית טלוויזיה

באפשרותכם לתזמן הקלטה של תוכנית טלוויזיה שתשודר בקרוב, בטווח זמן של עד שמונה ימים מהיום הנוכחי.

1] **Programme guide**. לחצו על  ובחרו [1]

2 . בחרו בערוץ ובתוכנית להקלטה.

- כדי לגלול בין התוכניות, השתמשו ב**לחצני הניווט**.
- כדי לבחור ערוץ, הזינו את מספר הערוץ.
- כדי לשנות את התאריך, בחרו את **OK**. התאריך בראש העמוד ולחצו על בחרו תאריך מהחלון הנפתח ולאחר מכן **OK** לחצו על.

3] **OPTIONS** . בחרו בתוכנית, לחצו על [3] **Record** ובחרו [3]

4 כדי להקליט לאחר שעת הסיום המתוכננת של התוכנית, שנו את שעת ההקלטה.

5] ולאחר מכן לחצו על **Schedule**. בחרו [5] התוכנית מתוזמנת להקלטה. **OK**.

אם תתזמנו תוכניות חופפות, תוצג אזהרה.

משחקים

הוספת קונסולת משחקים

באפשרותכם לשחק במשחקים המוקרנים במסך הטלוויזיה. לפני שתחילו, חברו את קונסולת המשחקים לטלוויזיה זו. תוכלו למצוא מידע נוסף בפרק **חיבור הטלוויזיה < חיבור מכשירים > קונסולת משחקים (עמוד 47)**.

לגישה קלה, הוסיפו את קונסולת המשחקים Home לתפריט .

1 . לחצו על **▲** .

2] < **Add your devices**]. בחרו **Game console** . ולאחר מכן לחצו על **OK** .

3 . פעלו בהתאם להוראות שעל המסך כדי **OK**. להוסיף את קונסולת המשחקים.

הגדרות משחק

ניתן למטב את תצוגת הטלוויזיה עבור משחקים כך שלא תחוו תופעות של השהיית תמונה [בהגדרות **Game** באמצעות האפשרות] **Smart picture** .

- אם תוסיפו קונסולת משחקים לתפריט **Game console** בתור **Home** הטלוויזיה תעבור להגדרת המשחקים באופן אוטומטי.
- אם קונסולת המשחקים נוספת באופן בתור נגן **Home** אוטומטי לתפריט , קבעו את **DVD** או **Blu-ray** תקליטורי [לאפשרות **Smart picture** ההגדרה] לפני שתחילו לשחק. **Game**]

מעבר להגדרת משחק

ADJUST . לחצו על 1

2] < **Smart picture**]. בחרו **Game** , [הטלוויזיה מוכנה **OK** ולאחר מכן לחצו על להפעלת משחקים.

שימו לב: כאשר מסתיימת הפעלת המשחק, **Smart** עברו בחזרה להגדרה הרגילה של **picture** .

הצגת טקסט

בחירת דף

בעת הצפייה בערוצים המשדרים טקסט, באפשרותכם לצפות בטקסט.

שימו לב:

- אם ספק השירות מגביל את מספר הימים שבהם ניתן לצפות בהקלטה לאחר שידור התוכנית, רשימת ההקלטות תציג את מספר הימים לצפייה לפני שתוקף ההקלטה יפוג.
- אם תוקף הקלטה פג או אם ספק השירות מגביל את ההפעלה, לא ניתן יהיה להפעיל את ההקלטה.

ניהול הקלטות

כדי לנהל את ההקלטות שלכם, צפו ברשימת ההקלטות שהושלמו וההקלטות המתוזמנות.

1 . לחצו על **▲** , לאחר מכן בחרו 1

2] < **Programme guide**]

Recordings . ולאחר מכן לחצו על **OK** .

כעת תוצג רשימה של הקלטות.

[המספר **Recordings** {0} **שימו לב:** ב-

בסוגריים המסולסלים מציג את מספר ההקלטות שהושלמו. אם תראו במקום זאת את [משמעות הדבר **TV Recording** הכיתוב] היא שלא הושלמו הקלטות.

ברשימה זו, באפשרותכם:

- לבחור הקלטה לצפייה
- למחוק הקלטה
- לתזמן הקלטה לפי זמן
- לבטל הקלטה מתוזמנת
- לבדוק כמה שטח נותר בדיסק הקשיח

לבטל הקלטה מתוזמנת

1 . בחרו את ההקלטה, ולאחר מכן לחצו על 1

2] **OPTIONS** .

OK . ולאחר מכן לחצו על **Cancel recording** . בחרו 2]

למחוק הקלטה

1 . בחרו את ההקלטה, ולאחר מכן לחצו על 1

2] **OPTIONS** .

[, ולאחר מכן לחצו על **Delete recording** . בחרו 2]

OK . ולאחר מכן לחצו על

הקלטות שנשכחו

אם ספק השירות מנע ביצוע של הקלטה מתוזמנת או אם ההקלטה לא בוצעה בהתאם [**Failed** לתזמון, ההקלטה מסומנת כ-] ברשימת ההקלטות.

Secondary Text או **]**

OK. בחרו שפה, ולאחר מכן לחצו על 4

דפי משנה

אם עמוד הטקסט מכיל כמה עמודי משנה, תוכלו להציג את כל עמודי המשנה בזה אחר זה. דפי משנה אלה מוצגים בסרגל לצד מספר הדף הראשי.

אם עמודי המשנה זמינים, לחצו על **◀** או על **▶** כדי לבחור אותם.

חיפוש

ניתן לחפש מילה או מספר בעמוד הטקסט הנוכחי.

- 1 כדי **OK**. בעת צפייה בטקסט, לחצו על 1 להדגיש את המילה או המספר הראשונים.
- 2 לחצו על **לחצני הניווט** כדי לדלג אל המילה 2 או המספר לחיפוש.
- 3 כדי להתחיל את החיפוש **OK**. לחצו על 3 כדי לצאת מהחיפוש, לחצו על **▲** עד ששום 4 מילה או מספר לא יהיו מודגשים.

טקסט דיגיטלי

אם ספק שירות של ערוץ טלוויזיה דיגיטלי מסוים מציע טקסט דיגיטלי ייעודי או שירותים אינטראקטיביים, תוכלו להציג טקסט דיגיטלי. יש טקסט BBC1 ייתכן שלערוצים אלה, כגון דיגיטלי עם תכונות אינטראקטיביות נוספות.

הערה: שירותי טקסט דיגיטלי נחסמים בעת שידור והפעלה של כתוביות. קראו את הפרק **התקנת הטלוויזיה < הגדרות שפה < כתוביות בערוצים דיגיטליים** (עמוד 39).

כאשר אתם מציגים טקסט דיגיטלי:

- לחצו על **לחצני הניווט** כדי לבחור או לסמן פריטים.
- לחצו על **לחצני הצבע** כדי לבחור **OK** אפשרות. לאחר מכן לחצו על **▶** לאשר או להפעיל את האפשרות.

Text 2.5

באפשרותכם להציג Text 2.5 באמצעות טקסט בצבעים רבים יותר ובגרפיקה טובה יותר לעומת טקסט רגיל. אם ערוץ מסוים משדר Text 2.5, הוא יוצג באופן אוטומטי.

Text 2.5 כדי להפעיל או לכבות

1. לחצו על **▲**.
- 2] **Setup** < **[TV settings** < **[**

בחרו ערוץ שמשדר טקסט, ולאחר מכן לחצו 1 על **TEXT**.

2. בחרו עמוד באחת מהדרכים הבאות:

- הזינו את מספר הדף באמצעות **לחצני הספרות**.
 - כדי להציג את **CH- / CH+** לחצו על העמוד הקודם או הבא.
 - לחצו על **לחצני הצבע** כדי לבחור פריט המסומן בצבע.
3. לחצו על **▶** ליציאה.

אפשרויות טקסט

1. בעת הצפייה בטקסט לחצו על **⊞**

OPTIONS.

2. בחרו באפשרות:

- **[Unfreeze page] / [Freeze page]**: [הקפאה או ביטול הקפאה של הדף הנוכחי.
- **[Full screen] / [Dual screen]**: [הפעלה או ביטול של טקסט במסך מפוצל. מסך מפוצל מציג את הערוץ הנוכחי לצד שידור הטקסט בשני החצאים של מסך הטלוויזיה.
- **[T.O.P. overview]**: [שידור טקסט של T.O.P. מאפשר לכם (טבלאות עמודים) לדלג מנושא אחד לאחר מבלי להשתמש במספרי העמודים.
- **[Normal view] / [Enlarge]**: [הגדלת תצוגת העמוד. לחצו על **לחצני הניווט** כדי לנוע בעמוד המוגדל.
- **[Reveal]**: [הסתרה או הצגה של מידע מוסתר, כגון פתרונות לחידות.
- **[Cycle subpages]**: [אם ישנם דפי משנה זמינים, הם יוצגו באופן אוטומטי.
- **[Language]**: [מעבר לקבוצת שפות אחרת להצגה נכונה של ערכות התווים.

3. לחצו על **⊞** **OPTIONS** לצאת.

שפת הטקסט

בערוצי טלוויזיה דיגיטליים שבהם ספקי השירות מספקים טקסט בשפות שונות, באפשרותכם לבחור שפה ראשית ושפה משנית בהתאם להעדפתכם.

1. לחצו על **▲**.
- 2] **Setup** < **[Channel settings** < **[**
- 3] **Primary Text** < **[Languages** < **[**

בחירתכם.

[OK], ולאחר מכן לחצו על **Done**. בחרו [3]

טיימר שינה

באפשרותכם להעביר את הטלוויזיה למצב המתנה לאחר שעה מוגדרת. בעת הספירה לאחור לשעה שהוגדרה, באפשרותכם לכבות את הטלוויזיה מוקדם יותר או לאפס את הטיימר.

1. לחצו על **▲**.

2] **[TV settings < [Setup**. בחרו [2] **[Preferences < [Sleeptimer**].

3 . לחצו על **לחצני הניווט** כדי להגדיר את 3 טיימר השינה.

180ניתן לכוון את טיימר השינה עד לזמן של דקות במרווחים של עשר דקות. כדי לכבות את הטיימר, כוונו אותו לאפס דקות.

4 כדי להפעיל את טיימר השינה. **OK**. לחצו על 4 . לאחר השעה שהוגדרה, הטלוויזיה תעבור למצב המתנה.

נעילת ילדים

באפשרותכם לנעול את הטלוויזיה או לחסום תוכניות בעלות דירוג גיל מסוים כדי להגן על ילדיכם מפני תכנים לא הולמים.

הגדרה או שינוי של קוד הנעילה בפני ילדים

1. לחצו על **▲**.

2] או **[Channel settings < [Setup**. בחרו [2] **[Satellite settings < [Child lock**].

3] **[Change code**. או **[Set code**. בחרו [3]

4 . הזינו את הקוד באמצעות **לחצני הספרות**.

עצה: אם שכחתם את הקוד שלכם, הקלידו " כדי לעקוף את כל הקודים הקיימים. 8888"

נעילה או ביטול נעילה של ערוצים

1 . בתפריט הנעילה בפני ילדים, בחרו [1]

[Channel lock].

2 . הזינו את קוד הנעילה בפני ילדים באמצעות [2]

[Channel lock **לחצני הספרות**. התפריט [2] מופיע.

3 . בחרו ערוצים לנעילה או לביטול נעילה. [3]

דרוג צפייה

ניתן להגדיר את הטלוויזיה כך שתציג רק תוכניות בדירוג גיל הנמוך מגיל הילד שלכם. הגבלה זו חלה רק על ערוצים דיגיטליים של ספקי שירות אשר מדרגים את התוכניות לפי גיל.

[Preferences].

[, ולאחר **[Off** או **[On < [Text 2.5**. בחרו [3] **OK**מכן לחצו על

הגדרת נעילות וטיימרים

שעון

ניתן להציג שעון על מסך הטלוויזיה. השעון מציג את השעה שמפעיל שירותי הטלוויזיה שלכם משדר.

הצגת שעון הטלוויזיה

1 . בעת צפייה בטלוויזיה, לחצו על 1 **OPTIONS**.

2] **[OK**, ולאחר מכן לחצו על **Status**. בחרו [2] השעון יוצג בפינה הימנית תחתונה של מסך הטלוויזיה.

שינוי מצב השעון

באפשרותכם לשנות את מצב השעון לאוטומטי או ידני. כברירת מחדל, הוא מוגדר למצב אוטומטי אשר מסנכרן את השעון לזמן UTC האוניברסלי המתואם (. שנו את UTC שלכם אינה יכולה לקלוט שידורי Manual. מצב השעון ל- [1]

1 . בעת צפייה בטלוויזיה, לחצו על **▲**.

2] **[TV settings < [Setup**. בחרו [2] **[Preferences**].

3] **[Auto clock mode < [Clock**. בחרו [3]

4] **[Manual**, או **[Automatic**. בחרו [4]

[, ולאחר מכן לחצו על **Country dependent** **OK**.

הפעלה או ביטול של שעון קיץ

באפשרותכם להפעיל או לבטל את שעון הקיץ לפי אזורכם. לפני שתפעילו או תבטלו את שעון **Country dependent** הקיץ, הגדירו את מצב השעון ל- [1]

1] **[Daylight** בחרו **[Clock**. בתפריט [1]

[או **[Daylight saving time < [Standard time**]

2] **OK** ואז לחצו על **Standard time** . אפשרות **Country dependent** . שעון הקיץ מופעלת או מבוטלת.

כיוון שעון באופן ידני

באפשרותכם להגדיר את התאריך והשעה באופן ידני. לפני שתתחילו, הגדירו את מצב **Manual** השעון ל- [1]

1] **[Time** או **[Date** בחרו **[Clock**. בתפריט [1]

2] **OK** ואז לחצו על

3] **OK** . השתמשו **בלחצני הניווט** כדי לבצע את 2

בקרת שמע מערכת

מכשיר HDMI ARC אם חיברתם דרך מחבר הכולל המקולים, תוכלו HDMI-CEC לתואם לבחור להאזין לטלוויזיה דרך המקולים אלה במקום דרך המקולים של הטלוויזיה.

סינכרון שמע

אם תחברו את הטלוויזיה למערכת קולנוע ביתית, תוכלו לסנכרן את פלט השמע והווידיאו כדי למנוע פערי זמן בין הצגת התמונה להשמעת הקול.

שמירה על איכות התמונה

אם איכות התמונה בטלוויזיה מושפעת מתכונות עיבוד תמונות של מכשירים אחרים, תוכלו כדי לשמור על Pixel Plus Link להפעיל את איכות התמונה.

הגדלת התצוגה עבור וידאו עם כתוביות

כתוביות מסוימות עשויות ליצור שורת כתוביות נפרדת מתחת לווידיאו המגבילה את אזור הצגת הווידיאו. כדי להגדיל את אזור הצגת הווידיאו ככל האפשר, תוכלו להפעיל את פונקציית הסטת הכתוביות האוטומטית ולהציג את הכתוביות מעל לתמונת הווידיאו.

האזנה למכשיר אחר בזמן שהטלוויזיה במצב המתנה

באפשרותכם להאזין דרך המקולים של HDMI-CEC הטלוויזיה למכשיר תומך המחובר לטלוויזיה, גם כאשר הטלוויזיה נמצאת במצב המתנה.

למה אתם זקוקים

- HDMI-CEC לחברו לפחות שני מכשירים תומכי . ראו **חיבור HDMI** דרך חיבור HDMI-CEC **HDMI הטלוויזיה > אודות כבלים >** (עמוד 43).
- HDMI-CEC הגדירו כל מכשיר תואם כראוי
- EasyLink הפעילו את

EasyLink הפעלת

1. לחצו על .
- 2] **[TV settings < [Setup**. בחרו **[EasyLink**].
- 3] **[On** או **[Off** על לחצו על **[Off** או **[On**. בחרו **[OK**.

שליטה בו-זמנית במכשירים

HDMI-CEC אם תחברו כמה מכשירי התומכים בהגדרה זו, תוכלו לשלוט בכל

1. לחצו על .
 - 2] **[Channel settings < [Setup**. בחרו **[Satellite settings**].
 - 3] **[Parental lock < [Child lock**. בחרו **[Parental rating**].
- מוצגת הודעה הדורשת מכם להזין קוד לנעילת ילדים.

. הזינו את קוד הנעילה בפני ילדים באמצעות **4 לחצני הספרות**.

. **OK**. בחרו דירוג גיל ולאחר מכן לחצו על **5 כל התוכניות בעלות דירוג גיל גבוה מהדירוג שבחרתם ייחסמו**.

למידע נוסף אודות קודים לנעילת ילדים ראו **נצלו טוב יותר את הטלוויזיה שלכם < הגדרת נעילות וטיימרים < נעילת ילדים (עמוד 28)**.

שימוש ב-EasyLink

מה ניתן לעשות

באפשרותכם להפיק את המרב מהמכשירים שברשותכם באמצעות HDMI-CEC לתואם Philips תכונות הבקרה המתקדמות של EasyLink . חברו לטלוויזיה את המכשירים EasyLink HDMI שברשותכם דרך HDMI-CEC לתומכי ותוכלו לשלוט גם בהם באמצעות השלט הרחוק של הטלוויזיה.

שימו לב: מותגים אחרים מתארים את באופן שונה. HDMI-CEC הפונקציונליות של (Samsung AnyNet), (Sharp Aquos Link) או BRAVIA Sync (Sony) לא כל המותגים מתאימים באופן מלא (Philips EasyLink)-L.

Philips EasyLink , לאחר שתפעילו את התכונות הבאות יהיו זמינות:

הפעלה בנגיעה אחת

, HDMI-CEC הפעלת מכשיר תומך הטלוויזיה מופעלת ממצב המתנה ועוברת למקור המתאים.

המתנה בנגיעה אחת

כאשר אתם לוחצים על  בשלט הרחוק של הטלוויזיה, הטלוויזיה וכל המכשירים תואמי EasyLink למצב המתנה HDMI-CEC.

EasyLink שלט רחוק

אתם יכולים לשלוט בכמה מכשירים תומכי באמצעות השלט הרחוק של HDMI-CEC הטלוויזיה שלכם.

בחירת יציאת רמקולים

, ניתן HDMI CEC אם המכשיר המחובר תואם , לשדר את השמע של הטלוויזיה באמצעות כבל HDMI . אין צורך בכבלי שמע נוספים. הקפידי HDMI לחבר את המכשיר למחבר ה- בטלוויזיה. ראו **חיבור הטלוויזיה שלכם < (עמוד 43)** HDMI אודות כבלים <

הגדרת הרמקולים של הטלוויזיה

1. לחצו על .
- 2] < [TV settings < [Setup. בחרו [EasyLink] < [TV speakers]<

OK: בחרו אפשרות ולחצו על 3

- :[כיבוי הרמקולים של הטלוויזיה **Off**]<
- :[הפעלת הרמקולים של הטלוויזיה **On**]<
- :[הזרמת אודיו של הטלוויזיה **EasyLink**]< המחובר. HDMI-CEC דרך מכשיר העבירו את השמע של הטלוויזיה למכשיר המחובר דרך HDMI-CEC השמע מסוג Adjust תפריט.
- :[כיבוי אוטומטי **EasyLink autostart**]< של הרמקולים של הטלוויזיה והזרמת השמע של הטלוויזיה אל מכשיר השמע HDMI-CEC המחובר באמצעות

בחירת יציאת רמקולים באמצעות תפריט adjust

- [**EasyLink autostart**] או [**EasyLink**]< **adjust** Adjust נבחרו, באפשרותכם לגשת לתפריט כדי להפעיל את שמע הטלוויזיה. בעת הצפייה בטלוויזיה, לחצו על 1 **ADJUST**.
2] < [Speakers. בחרו [**OK** .

. בחרו באחת מהאפשרויות הבאות ולאחר 3 **OK** מכן לחצו על

- :[מופעל כבירת מחדל. **TV**]< הזרמת האודיו של הטלוויזיה דרך מכשיר HDMI-CEC השמע המחובר באמצעות עד שהמכשיר המחובר עובר לבקרת אודיו של המערכת. אז יוזרם האודיו של הטלוויזיה דרך המכשיר המחובר.
- :[הזרמת אודיו דרך מכשיר **Amplifier**]< . אם HDMI-CEC המחובר באמצעות מצב אודיו מערכת אינו מופעל במכשיר, האודיו יוזרם דרך הרמקולים של הטלוויזיה. אם נבחרה האפשרות [**EasyLink autostart**]<

המכשירים באמצעות השלט הרחוק של הטלוויזיה.

שימו לב: אלה הגדרות מתקדמות. מכשירים שאינם תומכים בהגדרה זו לא יגיבו לשלט הרחוק של הטלוויזיה.

1. לחצו על .
- 2] < [TV settings < [Setup. בחרו [EasyLink] < [EasyLink Remote Control . בחרו [3] **Off**] או **On**].<
- 4 להפעלה **OK**. לחצו על

עזות:

- כדי לחזור לבקרת הטלוויזיה, לחצו על **Watch TV** ולאחר מכן בחרו [<
- כדי לשלוט במכשיר אחר לחצו על , ולאחר מכן בחרו את המכשיר מתפריט Home.
- ליציאה, לחצי על .

EasyLink לחצני

HDMI- באפשרותכם לשלוט במכשירים תומכי CEC באמצעות הלחצנים הבאים בשלט הרחוק של הטלוויזיה:

- : הפעלת הטלוויזיה והמכשיר המחובר או העברתם למצב המתנה.
- **לחצני הפעלה:** בקרת וידאו או השמעת מוזיקה.
- **לחצני ספרות:** בחירת כותר, פרק או רצועה.
- הפעלה, השהייה או המשך הפעלה **OK** של המכשיר המחובר, הפעלת אפשרות שנבחרה או גישה לתפריט המכשיר.
- חיפוש אחורה וקדימה במכשיר / המחובר.
- של הטלוויזיה **Home** : הצגת תפריט

באפשרותכם לשלוט במכשירים גם באמצעות אחרים שניתן להגיע אליהם **EasyLink** לחצני OSRC.)< דרך השלט הרחוק במסך (

OSRC כדי לגשת ל-

- 1 בעת צפייה בתוכן ממכשיר מחובר, לחצו על **OPTIONS** .
- 2] < [Show device keys. בחרו [**OK** לחצו על
- 3 . בחרו באחד מהלחצנים המוצגים על המסך, **OK** ולאחר מכן לחצו על
- 4 . לחצו על ליציאה.

Pixel Plus Link הפעלת

1. לחצו על **▲**.
- 2] < [TV settings < [Setup. בחרו]
- 3] EasyLink. [
- 3] < [On] ולאחר [Pixel Plus link]. בחרו]
- OK. מכן לחצו על

תצוגת וידאו בגודל מרבי

כתוביות מסוימות עשויות ליצור שורת כתוביות נפרדת מתחת לסרט, וכך להגביל את אזור תצוגת הסרט. כדי להגדיל את אזור הצגת הווידאו ככל האפשר, באפשרותכם להפעיל את הסתת הכתוביות האוטומטית. הכתוביות יוצגו מעל לתמונת הווידאו.

הפעלת החלפת כתוביות אוטומטית

1. לחצו על **▲**.
- 2] < [TV settings < [Setup. בחרו]
- 3] EasyLink. [< [Auto subtitle shift]
- 3] OK ולאחר מכן לחצו על On. בחרו]
- להפעלה.

שימו לב: ודאו שפורמט התמונה של הטלוויזיה [Movie] או כ- [Auto format] מוגדר כ- [expand 16:9].

האזנה למכשיר אחר בזמן שהטלוויזיה במצב המתנה

באפשרותכם להאזין דרך הרמקולים של HDMI-CEC הטלוויזיה למכשיר אחר תומך המחובר לטלוויזיה, גם כאשר הטלוויזיה נמצאת במצב המתנה.

- 1 כדי לקבל שמע **ADJUST** **III**. לחצו על]
- מחובר Philips EasyLink ממכשיר אפשרות שמע בלבד תופעל, אם היא זמינה.
- 2 . אשרו את ההודעה בטלוויזיה כדי לכבות את הטלוויזיה.
- 3 . שלטו בהשמעת השמע באמצעות השלט של הטלוויזיה.

צפייה ב-Scenea**מה ניתן לעשות**

, באפשרותכם להציג Scenea באמצעות תמונה כטפט בטלוויזיה. הציגו את תמונת ברירת המחדל או טענו תמונה משלכם כטפט. דקות, או לכל משך 240 הטפט יוצג למשך טיימר השינה.

תדרוש מהמכשיר המחובר לעבור למצב שמע המערכת.

HDMI ARC עם מכשיר תואם

מחובר HDMI-ARC תואם מכשיר תואם HDMI לטלוויזיה באמצעות מחבר ה-HDMI, ניתן לשדר את שמע הטלוויזיה באמצעות כבל. אין צורך בכבל אודיו נוסף HDMI-ה-

1. לחצו על **▲**.
- 2] < [TV settings < [Setup. בחרו]
- 3] EasyLink. [
- 3] < [HDMI 1 - ARC]. בחרו]
- 4 . בחרו באחת מהאפשרויות הבאות ולאחר OK. מכן לחצו על
- :[האזינו לשמע של הטלוויזיה דרך **On**] ARC. המכשיר תואם ה-
- :[האזינו לשמע של הטלוויזיה דרך **Off**] הרמקולים של הטלוויזיה, או דרך מכשיר המחובר באמצעות מחבר יציאת השמע הדיגיטלי.
- 5 . שלטו בהשמעה באמצעות לחצני ההפעלה של השלט הרחוק של הטלוויזיה.

סינכרון שמע

אם הטלוויזיה מחוברת למערכת קולנוע ביתית (ונוצרת השהיה בין התמונה לקול, ותכולה HTS) לסנכרן אותם.

- אם אתם משתמשים במערכת קולנוע , השמע והווידאו Philips ביתית של מסונכרנים אוטומטית.
- במערכות קולנוע ביתיות של יצרנים אחרים, עליכם להפעיל את פונקציית השהיית סינכרון השמע בטלוויזיה כדי לסנכרן בין השמע לוידאו.

הפעלת השהיית יציאת שמע

1. לחצו על **▲**.
- 2] < [TV settings < [Setup. בחרו]
- 3] Preferences. [
- 3] < [On] ולאחר [Audio Out delay]. בחרו]
- OK. מכן לחצו על

שמירה על איכות התמונה

אם איכות התמונה בטלוויזיה שלכם מושפעת מתכונות עיבוד תמונה של מכשירים אחרים, Pixel Plus באפשרותכם להפעיל את פונקציית Link.

1. לחצו על  .
- 2] **OK**, ולאחר מכן לחצו על **Scenea**. בחרו [2].
תמונת ברירת המחדל מוצגת.
דקות, או לכל **240 שימו לב**: הטפט יוצג למשך
משך טיימר השינה. למידע נוסף אודות טיימר
השינה, ראו **תכונות נוספות של הטלוויזיה <**
הגדרת נעילות וטיימרים < **טיימר השינה**
(עמוד 28).

טעינת טפט לטלוויזיה

- תוכלו גם לטעון תמונה משלכם בתור טפט
מחובר או ממחשב מחובר. USB מהתקן אחסון
שימו לב: כאשר אתם מעלים תמונה חדשה,
היא מחליפה את התמונה הקיימת.
לטלוויזיה, או USB. חברו את התקן אחסון ה-1
חברו את הטלוויזיה לרשת.
2. לחצו על  .
- 3] **Your** או **Browse USB**. בחרו [3].
network **OK**, ולאחר מכן לחצו על **network**.
4 . בחרו תמונה, ולאחר מכן לחצו על 4
OPTIONS.
5] **Set as Scenea**. בחרו [5].
OK על **OK**.
6] **OK**, ולאחר מכן לחצו על **Yes**. בחרו [6].
7- **Scenea**. לחצו על לחצן כלשהו כדי לצאת מ-7.

- **[Pixel Plus HD] / [Pixel Precise HD]** *שליטה בהגדרות מתקדמות לכוונן HD עדין של כל פיקסל בהתאם לפיקסלים הסובבים אותו. הגדרה זו מפיקה תמונה מבריקה בהבחנה גבוהה.

*[HD Natural Motion]-

הפחתת ריצודי תנועה והפקת תנועה חלקה.

*[Clear LCD]-

מאפשרת חדות תנועה משופרת, רמת צבע שחור טובה יותר, ניגודיות גבוהה יותר ללא ריצודים, תמונה נקייה וזווית צפייה רחבה יותר. *מאפשר **Super resolution**

חדות מעולה, במיוחד בקווים ובקווי מיתאר בתמונה.

[: הגדרת **Dynamic contrast**-]

הרמה שבה הטלוויזיה משפרת באופן אוטומטי פרטים מוחשכים, אזורי ביניים ואזורים בהירים בתמונה.

[: הפחתת **Dynamic backlight**-]

צריכת החשמל על-ידי עמעום התאורה האחורית של הטלוויזיה בהתאם לתאורה החיצונית בחדר.

[: **MPEG artefact reduction**-]

ריכוך המעברים הדיגיטליים בתמונה.

[: **Colour enhancement**-]

הגדרת צבעים מסוגניים יותר ושיפור הרזולוציה של פרטים בצבעים בהירים.

[: הגדרה לא לינארית **Gamma**-]

של רמת ההארה והניגודיות בתמונה.

[: שינוי עוצמת **Video contrast**-]

האזורים הבהירים, מבלי לבצע שינויים באזורים הכהים.

- **[PC mode]** *מאפשר לבצע שינוי PC mode הגדרות תמונה כאשר מחשב מחובר . HDMI לטלוויזיה דרך חיבור אם אפשרות זו מופעלת תוכלו לבחור **[Picture format באפשרות]** **[Unscaled]** המספק כמות פרטים מרבית בתצוגה של תוכן מחשב.
- **[Light sensor]** *כיוון ההגדרות כך **[Light sensor]** שיתאימו באופן דינמי למצבי תאורה שונים.
- **[Picture format]** *שינוי פורמט התמונה.
- **[Screen edges]** *שינוי גודל התמונה.

4 התקנת הטלוויזיה שלכם

תמונה וצליל

עזר ההגדרות

באפשרותכם לבחור הגדרות תמונה וצליל בעזרת עזר ההגדרות, אשר מדגים מיד את ההשפעה של ההגדרות שאתם בוחרים.

1. בעת צפייה בטלוויזיה, לחצו על **▲**.
- 2] **Quick picture and sound settings** < **Setup**. בחרו **[OK]**, ולאחר מכן לחצו על **[OK]**.
- 3] **Start**. בחרו **[OK]**, ולאחר מכן לחצו על **[OK]**.
- 4 . פעלו בהתאם להוראות שעל המסך ובחרו **[OK]**. את ההגדרות המועדפות עליכם.

הגדרות תמונה נוספות

באפשרותכם לשנות את ההגדרות בתפריט Picture.

1. לחצו על **▲**.
- 2] **TV settings** < **Setup**. בחרו **[OK]**, ולאחר מכן לחצו על **[Picture]**.
- 3 . בחרו הגדרה לשינוי ולאחר מכן לחצו על **[OK]**.

שימו לב: אפשרויות המסומנות ב* זמינות עבור דגמים מסוימים בלבד.

- **[Smart picture]** *גישה להגדרות תמונה חכמות שנקבעו מראש.
- **[Reset]** *איפוס בחזרה להגדרות ברירת היצרן.
- **[Backlight contrast]** *כוונן הניגודיות של התאורה האחורית של הטלוויזיה.
- **[Brightness]** *כיוון העוצמה והפרטים של האזורים הכהים.
- **[Colour]** *כוונן רמת הרוויה של הצבעים.
- **[Hue]** *פיצוי על שינויים בצבע בשידורי NTSC.
- **[Sharpness]** *כיוון חדות התמונה.
- **[Noise reduction]** *סינון והפחתה של הרעש בתמונה.
- **[Tint]** *כיוון של איזון הצבע בתמונה.
- **[Custom tint]** *כיוון הגדרות הגוון.

אם AC-3 או EAC-3, AAC מתקדמות (התבניות זמינות).

- : אם קיים שידור זמין **[Mono/Stereo]** בסטריאו, בחרו בשמע של מונו או סטריאו.

איפוס הגדרות תמונה וצליל

באפשרותכם לשחזר את הגדרות התמונה והצליל שהוגדרו כברירת מחדל בלי לשנות את ההגדרות שנקבעו בעת התקנת הערוצים.

1. בעת צפייה בטלוויזיה, לחצו על **▲**.
- 2] < [TV settings < [Setup. בחרו **2]** .
[Factory settings מן לחצו על **OK** .

כל הגדרות הטלוויזיה (למעט הגדרות ערוצים) יאופסו להגדרות ברירת המחדל של היצרן.

הגדרות ערוצים

התקנה אוטומטית

עם הפעלת הטלוויזיה בפעם הראשונה מתבצעת התקנה מלאה של ערוצים. כדי לשנות את השפה והמדינה ולהתקין מחדש את כל ערוצי הטלוויזיה הזמינים, באפשרותכם להפעיל שוב את תוכנית ההתקנה המלאה.

התחלת ההתקנה

1. לחצו על **▲** .
- 2] < [Search for channels < [Setup. בחרו **2]** .
[Reinstall channels < [OK ולאחר מכן לחצו על תפריט המדינות מוצג.
3 **OK**. בחרו את המדינה שלכם ולחצו על **3**
- 4 **OK**. בחרו רשת ולחצו על **4**

- : גישה לערוצי **[Antenna (DVB-T)]** אנטנה חופשיים מהאוויר או לערוצים DVB-T דיגיטליים בטכנולוגיית
- : גישה לערוצי כבלים **[Cable (DVB-C)]** או DVB-C לערוצים דיגיטליים בטכנולוגיית C .

. פעלו לפי ההוראות המופיעות על המסך כדי 5 .
לבחור אפשרויות אחרות, אם קיימות.
תפריט ההתחלה לחיפוש ערוצים מופיע.
6. התחילו לחפש ערוצים:

- אם ספק שירותי הערוצים שלכם יורה לכם [ולחצו **Settings** לשנות הגדרות, בחרו] .
פעלו על-פי הנחיות ספק השירות **OK** על לעדכון ההגדרות.

- : שינוי מיקום התמונה. **[Picture shift]** לא ניתן לבחור הגדרה זו אם תבנית **[Auto fill]**, התמונה שנבחרה היא **[Wide screen.]** או **[Auto zoom]**.

הגדרות צליל נוספות

באפשרותכם לשנות את ההגדרות בתפריט Sound.

1. לחצו על **▲** .
- 2] < [TV settings < [Setup. בחרו **2]** .
[OK. ולאחר מכן לחצו על **Sound** .
3. בחרו הגדרה לשינוי:
- : גישה להגדרות צליל **[Smart sound]** חכמות שנקבעו מראש.
- : איפוס בחזרה להגדרות ברירת **[Reset]** מחדל של היצרן.
- : כיוון עוצמת הבאס. **[Bass]**
- : כיוון עוצמת הצלילים הגבוהים. **[Treble]**
- : הפעלת אפשרות צליל **[Surround]** מרחבי.
- : כיוון עוצמת **[Headphones volume]** הקול של האוזניות.

- : הפחתה **[Auto volume leveling]** אוטומטית של שינויים פתאומיים בעוצמת הקול, לדוגמה, בעת החלפת ערוצים.
- : כיוון האיזון בין הרמקולים **[Balance]** הימניים לשמאליים.
- : בחירת סוג **[Digital output format]** פלט השמע דרך מחבר פלט השמע [עבור צליל **Stereo** דיגיטלי. בחרו]
[לפלט **Multichannel** סטריאו, או] היוצא למערכת הקולנוע הביתית

בחירת תבנית שמע

אם ספק שירות של ערוצים דיגיטליים מזרים שמע בכמה תבניות, באפשרותכם לבחור תבנית שמע.

1. לחצו על **▲** .
- 2] < [Channel settings < [Setup. בחרו **2]** או **[Languages.]** < [Satellite settings] **OK**. בחרו הגדרה ולחצו על **3**
- : **[Preferred audio format]** באפשרותכם לקלוט תבנית שמע (או תבניות שמע MPEG סטנדרטיות)

התקנת ערוצים דיגיטליים

אם ידוע לכם תדר הערוץ של הערוצים שברצונכם להתקין, באפשרותכם לחפש ולשמור ערוצים דיגיטליים בזה אחר זה. לתוצאות הטובות ביותר, פנו לספק השירות שלכם או למתקין מקצועי.

1. לחצו על .
- 2] **Channel settings** < **Setup**. בחרו **Channel installation**].
- 3] **Digital: Reception test**]. ולאחר מכן לחצו על **Search**].
- 4 . לחצו על **לחצני הספרות** כדי להזין את תדר הערוץ.
- 5] **Search**. בחרו **OK**.

- 6] ולאחר **Store**. לאחר מציאת הערוץ, בחרו **OK** מכן לחצו על לחצו על ליציאה.

שימו לב: אם ספק הכבלים שלכם אינו מספק DVB-C ערך מוגדר של קצב אפנון עבור ערוצי **Symbol rate** [בהגדרה **Automatic** בחרו] **mode**].

כוונן עדין של ערוצים אנלוגיים

אם הקליטה של ערוץ טלוויזיה אנלוגי אינה טובה, באפשרותכם לבצע כוונן עדין של ערוץ הטלוויזיה.

1. לחצו על .
- 2] **Channel settings** < **Setup**. בחרו **Channel installation**].
- 3] **Analogue: Manual installation**]. ולאחר מכן **Fine tune** < **OK**. לחצו על או על כדי לבצע כוונן עדין של הערוץ.
- 4 . לאחר שבחרתם את תדר הערוץ הנכון, **OK**]. ולאחר מכן לחצו על **Done** בחרו] **OK**. בחרו אפשרות ולחצו על **OK**.
- 5] **Store current channel**]: שמירת הערוץ כמספר הערוץ הנוכחי.
- 6] **Store as new channel**]: שמירת הערוץ כמספר הערוץ החדש.

- **OK**]. ולחצו על **Start** אחרת, בחרו] **OK**. לאחר שחיפוש הערוצים יסתיים, בחרו 7] **Finish**].

- לאחר שחיפוש הערוצים יסתיים, בחרו 8] **Finish**].

כדי להציג את רשימת **LIST** **עצה:** לחצו על הערוצים.

הערה: כאשר הטלוויזיה מוצאת ערוצים דיגיטליים, ברשימת הערוצים המותקנים עשויים להופיע מספרי ערוצים ריקים. אתם יכולים לשנות את השמות של ערוצים אלה, לשנות את הסדר ביניהם או להסיר אותם.

התקנת ערוצים אנלוגיים

באפשרותכם לחפש ולשמור ערוצי טלוויזיה אנלוגיים בזה אחר בזה.

בחירת המערכת שלכם 1 שלב:
שימו לב: דלגו על שלב זה אם הגדרות המערכת שלכם נכונות.

1. בעת צפייה בטלוויזיה, לחצו על .
- 2] **Channel settings** < **Setup**. בחרו **Channel installation**].
- 3] **Analogue: Manual installation**]. ולאחר מכן לחצו על **System** **OK**. לחצו על .
- 4 . בחרו את המערכת המתאימה למדינה או **OK** לאזור שלכם, ולאחר מכן לחצו על .

חיפוש ערוצי טלוויזיה חדשים 2 שלב:
ושמירתם
Analogue: Manual 1] בתפריט **Search channel** [בחרו] **OK** ולחצו על .

אתרו את הערוץ:

- אם תדר הערוץ ידוע לכם, הזינו אותו באמצעות **לחצני הניווט** או **לחצני המספרים**.
- אם לא ידוע לכם תדר הערוץ, חפשו את התדר הבא שיש לו אות חזק: בחרו **OK** ולחצו על **Search**].

- 3 . לאחר שתמצאו את הערוץ הנכון, בחרו **OK**]. ולאחר מכן לחצו על **Done** בחרו] **OK**. ולאחר **Store as new channel**. בחרו 4] **OK** מכן לחצו על לחצו על החדש.

הערה: אם הקליטה אינה טובה שנו את מיקום האנטנה וחזרו את התהליך.

עדכון רשימת הערוצים

כאשר הטלוויזיה הופעלה לראשונה, התבצעה התקנה מלאה של הערוצים. כברירת מחדל, כאשר מתרחשים שינויים ברשימות הערוצים, הטלוויזיה מעדכנת אותם באופן אוטומטי. באפשרותכם גם לבטל את העדכון האוטומטי, או לעדכן באופן ידני את הערוצים.

שימו לב: אם אתם נדרשו להזין קוד, הקלידו "8888."

עדכון אוטומטי

להוספה או להסרה אוטומטית של ערוצים דיגיטליים, השאירו את הטלוויזיה במצב המתנה. הטלוויזיה מעדכנת ערוצים ושומרת ערוצים חדשים מדי יום. ערוצים ריקים מוסרים מרשימת הערוצים.

ביטול ההודעה לעדכון ערוצים

כאשר מתבצע עדכון ערוץ, מופיעה הודעה בזמן ההפעלה. ניתן לבטל הודעה זו.

1. לחצו על **▲**.
- 2] **Setup** < **[Channel settings** או **[** **Satellite settings**].
3] **Channel installation** < **[** **Channel update message**].
4] **Off**], ולאחר מכן לחצו על **Off**. בחרו **[OK]**.

ביטול עדכונים אוטומטיים

בחרו **Channel installation** בתפריט **[** **Off**].
[Automatic channel update < **[**

עדכון ערוצים באופן ידני

1. לחצו על **▲**.
- 2] **Setup** < **[Search for channels** < **[** **Update channels** < **[** **OK**].
3] **OK**]. ולאחר מכן לחצו על **OK**.
פעלו בהתאם להוראות שעל המסך כדי לעדכן את הערוצים.

העתקת ערוצים

שימו לב: תכונה זו מיועדת לשימוש של סוחרים וטכנאי שירות.

ניתן להעתיק רשימות ערוצים מטלוויזיה אחת לטלוויזיה אחרת באמצעות התקן Philips של USB. אין צורך לחפש את USB אחסון מסוג הערוצים או להתקין אותם שוב בטלוויזיה השנייה. קובץ רשימת הערוצים קטן מספיק כדי שניתן יהיה לשמור אותו בכל התקן אחסון מסוג USB.

מה צריך

בעלי Philips שני מכשירי טלוויזיה של המאפיינים הבאים:

- אותה הגדרת מדינה
- אותו טווח שנים
- כפי שמציינת סיומת שם DVB אותו סוג (H, K, T או D/00) הדהגם)
- אותן הגדרות של ערוצי לוויין, כולל מספר LNB ללוויין ה-
- אותו סוג חומרה, כפי שמצוין על-גבי המדבקה שבגב הטלוויזיה (לדוגמה, Qxxx.xx.Lx)
- גרסאות תוכנה תואמות

אם לא ניתן להעתיק את רשימת הערוצים לטלוויזיה השנייה, מוצגת הודעה.

"8888הערה: אם תיחדשו להזין קוד, הזינו "

בדיקת הגדרות המדינה 1שלב :

הפעילו את הטלוויזיה לראשונה (עם 1 הערוצים שברצונכם להעתיק לטלוויזיה השנייה).

2. לחצו על **▲**.
- 3] **Setup** < **[Search for channels** < **[** **Reinstall channels** < **[** **OK**].
תפריט המדינה מוצג.

4. רשמו את ההגדרה הנוכחית.

5. לחצו על **↵**.

6] **Cancel**. לחצו על **Cancel**.

USB: העתקת רשימת ערוצים ל-2שלב

1. חברו התקן אחסון מסוג USB לראשונה (עם הערוצים המותקנים).
2. לחצו על **▲**.

3] **Setup** < **[TV settings** < **[** **Preferences** < **[Channel list copy** < **[** **Copy to USB** < **[** **OK**].
וואז לחצו על **Copy to USB**.

רשימת הערוצים מועתקת להתקן אחסון ה-USB.

4-USB. נתקו את התקן אחסון ה-

הגדרות לוויין

מה ניתן לעשות

צפייה בערוצי לוויין

הערה: קיים בדגמים מסוימים בלבד. **[Search for satellite]** זמין רק אם DVB-S הטלוויזיה תומכת ב-SAT לקליטת ערוצי לוויין, חברו את מחבר שבטלוויזיה לאנטנת צלחת לוויין.

LNBs

ממירים 4טלוויזיה זו יכולה לקלוט אותות מ-Low Noise Block (LNB) שונים מסוג מותקן על קצה העמוד בצלחת האנטנה LNB. לוחד אותות מהלוויין.

התקנת ערוצי לוויין

1. בעת צפייה בטלוויזיה, לחצו על **▲**.
2. **[Search for satellite]** < **[Setup]**. בחרו **[Reinstall channels]**.
3. פעלו בהתאם להוראות שעל המסך כדי להשלים את ההתקנה.
4. **[OK]**, ולאחר מכן לחצו על **Finish**. בסיום, בחרו **[OK]**.

בחירת סוג החיבור

- כאשר אתם מתקינים ערוצי לוויין, עליכם להגדיר את סוג החיבור. סוג החיבור קובע את שבאפשרותכם להתקין LNB מספר מגברי ה-**[Reinstall channels]**. לאחר שבחרתם **[OK]**, ולאחר מכן לחצו על **Settings** בחרו **[Connection type]**. בחרו **[OK]**.
- בחרו הגדרה ולחצו על **[OK]**.
- **[One LNB]**: בחרו באפשרות זו אם יש לכם מגבר אחד בלבד LNB.
 - **[DiSeqC Mini (2 LNBs)]**: בחרו מגברי 2 באפשרות זו אם יש לכם LNB.
 - **[DiSeqC 1.0 (3-4 LNBs)]**: בחרו מגברי 3 או 4 באפשרות זו עבור LNB.

: אם בטלוויזיה השניה לא מותקנים 3שלב ערוצים

1. הפעילו את הטלוויזיה השניה (שבה 1 ברצונכם להעתיק את רשימת הערוצים). ההתקנה הראשונית מתחילה. פעלו בהתאם להוראות שעל המסך ובחרו 2 באותה מדינה שנבחרה בטלוויזיה, שאת רשימת הערוצים שלה ברצונכם להעתיק. דלגו על חיפוש הערוצים. 3. **USB**. חברו את התקן אחסון ה-4 לחצו על **▲**. 5. **[TV settings]** < **[Setup]**. בחרו **[Channel list copy]** < **[Preferences]** < **[OK]**. ולאחר מכן לחצו על **[Copy to TV]**. רשימת הערוצים מועתקת לטלוויזיה. **USB**. נתקו את התקן אחסון ה-7.

: אם בטלוויזיה השניה לא מותקנים 3שלב ערוצים

1. הפעילו את הטלוויזיה השניה (שבה ברצונכם להעתיק את רשימת הערוצים). לחצו על **▲**.
2. **[Search for channels]** < **[Setup]**. בחרו **[Reinstall channels]**. **[OK]** ולאחר מכן לחצו על תפריט המדינה מוצג. ודאו שהגדרת המדינה זהה לזו שבטלוויזיה הראשונה. לחצו על **↵**.
3. **[Cancel]**. לחצו על **[OK]** כדי לצאת.
4. אם הגדרת המדינה שונה, התקינו מחדש את הטלוויזיה השניה כך שהגדרה תתאים להגדרת המדינה של הטלוויזיה הראשונה. ראו **התקנת הטלוויזיה < שחזור הגדרות ברירת מחדל (עמוד 42)**.
5. טלוויזיה **USB**. חבר את התקן אחסון ה-8 השנייה. לחצו על **▲**.
6. **[TV settings]** < **[Setup]**. בחרו **[Channel list copy]** < **[Preferences]** < **[OK]**. ואז לחצו על **[Copy to TV]**. רשימת הערוצים מועתקת לטלוויזיה השנייה. **USB**. נתקו את התקן אחסון ה-11.

- אם אתם מרוצים מהלוויין שנוסף, התקינו את הערוצים.

4] **Install**. להתקנת כל הערוצים, בחרו [ההתקנה עשויה להימשך כמה דקות.

הסרת לוויין

1] **[Search for satellite] < [Setup]**. לחצו על **OK** >

2] **Remove satellite** מכן בחרו [**OK** לחצו על .

3] בחרו את הלוויין שברצונכם להסיר ולחצו על **OK**.

הלוויין והערוצים שלו יוסרו מההתקנה.

הגדרות שפה

שפת תפריט

1. בעת צפייה בטלוויזיה, לחצו על **OK**.

2] **[TV settings < [Setup]** בחרו [**[Menu language] < [Preferences]**

3] בחרו שפת תפריט מהרשימה ולאחר מכן **OK** לחצו על .

שפת שמע

אם ערוץ הטלוויזיה משדר בכמה שפות שמע, תוכלו לבחור את שפת השמע המועדפת עליכם.

1] בעת הצפייה בטלוויזיה, לחצו על **OK**.

OPTIONS.

2] **OK**. בחרו אפשרות ולחצו על **OK**.

- בחירת שפת **Audio language** [: השמע לערוצים דיגיטליים.

- בחירת שפת השמע לערוצים **Dual I-II** [: אנלוגיים.

שפות שמע עבור ערוצים דיגיטליים

עבור ערוצים דיגיטליים המשדרים בכמה שפות שמע, תוכלו לבחור בשפת ברירת המחדל שתשודר.

1. לחצו על **OK** .

2] **[Channel settings < [Setup]** בחרו [**[Satellite settings] < [Languages]**

3] **OK**. בחרו הגדרה ולחצו על **OK**.

- שפה זו **Primary audio** [: משודרת, היא תיבחר כברירת המחדל.
- שפת שמע **Secondary audio** [: משנית אינה משודרת, בחרו בשפה זו.

בדיקת עוצמת אות

אם המערכת דילגה על ערוץ או על משדר-משיב במהלך ההתקנה, תוכלו לבדוק את עוצמת האות של לוויין או להוסיף ערוץ חדש.

1. בעת צפייה בטלוויזיה, לחצו על **OK**.

2] **[Search for satellite] < [Setup]** בחרו [**Manual installation] < [OK]** על .

3-] **LNB**. בחרו את ה-

4] אם ידוע לכם מהו התדר של המשדר-משיב (שיכול לכלול כמה ערוצים), בחרו [

והזינו את התדר. **Frequency]**

5] **[OK]**, ולאחר מכן לחצו על **Search**. בחרו [

6] **[Store]**. אם נמצא תדר חדש, לחצו על **OK** להוסיף את המשדר-משיב החדש עם הערוצים שלו.

עכון ערוצי לוויין

1. בעת צפייה בטלוויזיה, לחצו על **OK**.

2] **[Search for satellite] < [Setup]** בחרו [**[Update channels.] < [OK]**

פעלו בהתאם להוראות שעל המסך כדי להשלים את ההתקנה.

4] ולאחר מכן לחצו על **Finish**. בסיום, בחרו [**OK**.

הוספה והסרה של לוויינים

באפשרותכם להוסיף או להסיר לוויינים בכל עת, ולהתקין ערוצים מלוויינים חדשים.

שימו לב: לפני שתוסיפו לוויינים, ודאו שסוג החיבור מתאים. ראו **התקנת הטלוויזיה < הגדרות לוויין < התקנת ערוצי לוויין** (עמוד 37).

1] **[Search for satellite] < [Setup]** לחצו על **OK** > , ולאחר מכן לחצו על **Add satellite**. בחרו [**OK**.

2] הפנוי **LNB** הטלוויזיה מחפשת לוויין במגבר ה- הראשון. הפעולה עשויה להימשך כמה דקות.

אם לא נמצא שום לוויין, בדקו את חיבורי האנטנה ואת מיקומה של צלחת האנטנה.

3] לסריקה **Search**. אם לא נמצא לוויין, בחרו [**[LNB]** כדי לדלג ל-**Next LNB** חוזרת או [**OK** הבא.

- זמינים, הסירו לוויין **LNB** אם אין מגברי תחילה.

[On או [Universal access]. בחרו [3] [Off], ולאחר מכן לחצו על [OK].

גישה ללקויי שמיעה

עצה: כדי לוודא שקיימת שפת שמע זמינה, ולאחר [OPTIONS] ללקויי שמיעה, לחצו על [שפות עם Audio language מכן בחרו [3] סמל אוזן תומכות בשמע ללקויי שמיעה.

הפעלת השמע והכתוביות ללקויי שמיעה

. בעת הצפייה בטלוויזיה, לחצו על 1

[OPTIONS].

[Hearing impaired] < [Universal access]. בחרו [2] [impaired].

. לחצו על לחצן כדי לבחור אפשרות: 3

- [Off לחצן אדום -] : ביטול תכונות ללקויי שמיעה.
- לחצן ירוק - [פועל]: הפעלה של שמע וכתוביות ללקויי שמיעה.

. לחצו על ➔ ליציאה. 4

גישה ללקויי ראייה

עצה: כדי לוודא שיש שפת שמע זמינה ללקויי Audio ובחרו [OPTIONS] ראייה, לחצו על [שפות עם סמל עין תומכות Audio language בשמע ללקויי ראייה.

הפעלת השמע והכתוביות ללקויי ראייה

. בעת הצפייה בטלוויזיה, לחצו על 1

[OPTIONS].

[Universal access]. בחרו [2] [Visually impaired].

. לחצו על הלחצן הירוק כדי לבחור 3

[Visually impaired].

. לחצו על לחצן כדי לבחור אפשרות: 4

- [Off לחצן אדום -] : ביטול השמע ללקויי ראייה.
- לחצן ירוק - [פועל]: הפעלת השמע ללקויי ראייה.

. לחצו על ➔ ליציאה. 5

EasyLink שימו לב: אם השלט הרחוק של מופעל, לא תוכלו לבחור את הלחצן הירוק. כדי , ראו תכונות נוספות של EasyLink לכבות את < מה צריך EasyLink הטלוויזיה < שימוש ב- (עמוד 29).

כתוביות בערוצים אנלוגיים

. בעת הצפייה בערוץ טלוויזיה אנלוגי, לחצו 1 על TEXT.

. הזינו את המספר בן שלוש הספרות של 2

.'888' עמוד הכתוביות (בדרך כלל

אם הכתוביות זמינות, הן יופעלו.

. לחצו על ⬆ כדי לצאת מהטקסט. 3

כתוביות בערוצים דיגיטליים

. בעת צפייה בערוץ טלוויזיה דיגיטלי, לחצו על 1

[OPTIONS].

[Subtitles מכן לחצו על Subtitles. בחרו [2] [OK].

[Subtitles on או [Subtitles off]. בחרו [3] [On during mute] , ולאחר מכן לחצו על [OK].

[On during mute] , כתוביות אם תבחרו [] יוצגו רק בעת לחיצה על * להשתקת הצליל.

, הכתוביות MHEG שימו לב: אם מופעל יישום , לא יוצגו.

שפת הכתוביות

בערוצים דיגיטליים מסוימים, באפשרותכם לשנות את שפת הכתוביות.

. בעת צפייה בטלוויזיה, לחצו על ⬆. 1

[Channel settings] < [Setup]. בחרו [2] [Subtitle language] < [Satellite settings].

[Primary subtitles] בחרו [3] [Secondary subtitles]

[Secondary subtitles] עבור השפה

המועדפת.

לאישור. OK. לחצו על 4

Subtitle < [OPTIONS] עצה: לחצו על [] כדי לשנות את שפת הכתוביות language עבור ערוץ ספציפי.

הגדרות גישה אוניברסלית

הפעלה

חלק מתכונות השידור הדיגיטליות מספקות תכונות שמע וכתוביות מיוחדות לאנשי בעלי לקויי שמיעה וראיה. באפשרותכם להפעיל או לבטל את התכונות הללו.

. לחצו על ⬆. 1

[TV settings] < [Setup]. בחרו [2] [Preferences].

בחירת סוג דיבור

1. לחצו על **▲**.
- 2] **Channel settings** < **Setup**. בחרו **[Languages]** < **[Visually impaired]** < **[Speech]**.
- 3 **OK**. בחרו הגדרה ולחצו על **3**:
 - האזנה לדיבור תיאורי **[Descriptive]** בשמע ללקויי ראייה.
 - האזנה לכתוביות בשמע **[Subtitles]** ללקויי ראייה.

הגדרות אחרות

הדגמת הטלוויזיה

- באפשרותכם להפעיל הדגמה כדי לקבל מידע נוסף על התכונות בטלוויזיה זו.
- שימו לב:** ההדגמות אינן נתמכות בערוצי MHEG.
1. בעת צפייה בטלוויזיה, לחצו על **▲**.
 - 2] **[Watch demos]** < **Setup**. בחרו **3** ולאחר מכן לחצו על **OK**. בחרו הדגמה, ולאחר מכן לחצו על **3**. לחצו על **➔** ליציאה.

מקום השימוש

כדי לוודא שהוחלו הגדרות הטלוויזיה הנכונות, באפשרותכם לבחור את מקום השימוש בטלוויזיה.

Shop או home מצב

- [כדי לקבל גישה לכל **Home** בחרו מצב **[Shop]** ניתן לגשת **Shop** הגדרות הטלוויזיה. במצב **[Shop]** לכמה הגדרות מוגבלות בלבד.

1. בעת צפייה בטלוויזיה, לחצו על **▲**.
- 2] **[TV settings]** < **Setup**. בחרו **3** **[Preferences]**.
- 3] **[Home]** < **[Location]**. בחרו **3** **OK** ולאחר מכן לחצו על **3**.
4. הפעילו מחדש את הטלוויזיה.

הצבה

- לפני מקיום הטלוויזיה קראו את כל הנחיות הזהירות. ראו **שליבים ראשונים < חשוב < בטיחות** (עמוד 6).
- מקמו את הטלוויזיה היכן שהאור לא יקרין באופן ישיר על המסך.

בחירת שמע מרמקולים או מאוזניות

- ניתן לבחור להאזין לשמע ללקויי ראייה דרך הרמקולים של הטלוויזיה, האוזניות, או שניהם.
1. לחצו על **▲**.
 - 2] **Channel settings** < **Setup**. בחרו **2** **[Visually impaired]** < **[Languages]** < **[Speakers/Headphones]**.
 - 3 **OK**. בחרו הגדרה ולחצו על **3**:
 - האזנה לשמע ללקויי ראייה **[Speakers]** ברמקולים בלבד.
 - האזנה לשמע ללקויי **[Headphones]** ראיה באוזניות בלבד.
 - האזנה **[Speakers + headphones]** לשמע ללקויי ראיה ברמקולים וגם באוזניות.

שינוי עוצמת הקול של שמע ללקויי ראייה

- 1] לחצו על **Universal access**. בתפריט **[Mixed volume]** להחצן **הצהוב** כדי לבחור **2** לחצו על **לחצני הניווט** לבחירת עוצמת הקול **OK** ולאחר מכן לחצו על **3** לחצו על **➔** ליציאה.

משוב צילי ללקויי ראייה

בעת לחיצה על לחצן בשלט הרחוק או בטלוויזיה, באפשרותכם להגדיר את הטלוויזיה כך שתשמיע צפצוף.

- 1] לחצו על **Universal access**. בתפריט **[Key beep]** להחצן **הכחול** כדי לבחור **2** לחצו על **להחצן הירוק** כדי להפעיל משוב צילי, או לחצו על **להחצן האדום** כדי לכבות אותו.
- 3 לחצו על **➔** ליציאה.

הפעלת אפקטי שמע

1. לחצו על **▲**.
- 2] **Channel settings** < **Setup**. בחרו **2** **[Visually impaired]** < **[Languages]** < **[Audio effects]**.
- 3 **OK**. בחרו הגדרה ולחצו על **3**:
 - הפעלת אפקטי שמע בשמע ללקויי **[On]** ראייה.
 - נטרול אפקטי שמע בשמע ללקויי **[Off]** ראייה.

1. לחצו על **▲**.
- 2] **[Update software** < **[Setup**. בחרו **[OK** . ולאחר מכן לחצו על **[OK** . ולאחר מכן לחצו על **[USB**. בחרו **[3** . פעלו בהתאם להוראות שעל המסך כדי **[4** . להתחיל את העדכון.

שימו לב: העזר לעדכון יפנה אתכם לאתר . פעלו בהתאם להוראות Philips התמיכה של ההתקנה שבאתר כדי להשלים את העדכון.

עדכון משידור דיגיטלי

כאשר יש עדכונים זמינים, הטלוויזיה יכולה לקבל עדכוני תוכנה דרך שידורים דיגיטליים. כאשר מתקבל עדכון תוכנה, תתבקשו לעדכן את התוכנה. אנו ממליץ בכל לשון לעדכן את התוכנה כאשר אתם נדרשים לכך.

פעלו בהתאם להוראות שעל המסך.

שימו לב: כדי לעדכן את התוכנה במועד מאוחר **[Software settings** < **[Setup** יותר, בחרו **[▲** < **[Local updates** < **[settings** < **[**

מהאינטרנט

באפשרותכם לעדכן את תוכנת הטלוויזיה ישירות מהאינטרנט על-ידי חיבור הטלוויזיה לאינטרנט. ראו **חיבור הטלוויזיה < הרשת והאינטרנט** (עמוד 53).

- 1] **[Update software** < **[Setup**. לחצו על **▲** < **[OK**. ולאחר מכן לחצו על **[Internet**. בחרו **[2** .

. פעלו בהתאם להוראות שעל המסך כדי **[3** . להתחיל את העדכון.

לאחר סיום העדכון, הטלוויזיה עוברת למצב המתנה ומופעלת מחדש באופן אוטומטי. המתינו עד שהטלוויזיה תופעל מחדש. אל תכבו את הטלוויזיה בעצמכם.

שימו לב: אם הטלוויזיה מחוברת לאינטרנט, היא תציג בעת ההפעלה תוכנות חדשות. הזמינות להורדה.

- המרחק המושלם לצפייה בטלוויזיה זו הוא פי שלושה מהאורך האלכסוני של המסך. לדוגמה, אם האורך האלכסוני של מסך אינץ', מרחק 32 ס"מ / 81 הטלוויזיה הוא 92 מטר / 2.5 הצפייה האידיאלי הוא ~ אינץ' מקדמת המסך.
- העיניים שלכם צריכות להיות בגובה אחד עם מרכז המסך בזמן הצפייה.

התקנה על מעמד או על הקיר

באפשרותכם להשתמש בהגדרות הטובות ביותר עבור הטלוויזיה על-ידי בחירת התקנה על הקיר או התקנה על מעמד.

- 1] **[TV Preferences**. בתפריט **[placement** < **[Wall mounted** או **[On a TV stand**. בחרו **[2** **[OK** . ולאחר מכן לחצו על **[OK** .

עדכון תוכנה

גרסת ניסיון

1. לחצו על **▲** .
- 2] **[Software settings** < **[Setup**. בחרו **[2** **[Current software info** < **[OK** על **[OK** .

גרסת התוכנה הנוכחית תוצג.

זהירות: אין להתקין תוכנה בגרסה נמוכה יותר TP מהגרסה הנוכחית המותקנת במוצר. חברת לא תישא באחריות על נזקים שייגרמו Vision כתוצאה משנמוך תוכנה.

עדכנו את התוכנה באחת מהדרכים הבאות:

- USB עדכון באמצעות התקן אחסון
- עדכון באמצעות שידור דיגיטלי
- עדכון מהאינטרנט

עדכון באמצעות USB

לפני עדכון התוכנה, ודאו שיש לכם:

- בעל נפח אחסון USB התקן אחסון מסוג של לפחות 256 MB, בתבנית FAT או DOS, שאינו מוגן מפני כתיבה.
- גישה USB גישה למחשב בעל מחבר לאינטרנט.

USB **שימו לב:** אל תשתמש בכונן קשיח

שחזור הגדרות ברירת המחדל

באפשרותכם לאפס את כל הגדרות התמונה והצליל ולהתקין מחדש את כל ערוצי הטלוויזיה.

1. לחצו על **▲** .

2] **Setup** < [**TV settings** < [**Reinstall TV**] **OK**. ולאחר מכן לחצו על

3. פעלו בהתאם להוראות שעל המסך.

- שאורכם קצר HDMI חברו כבלי - רגל. 16.4 מטרים / 5m-

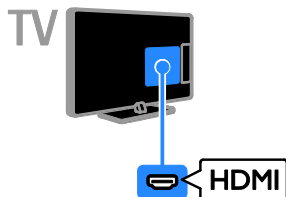

Y Pb Pr

(מעביר וידאו Y Pb Pr Component) וידאו (בלבד. השתמשו בכבל המתאם המצורף מסוג Y Pb Pr כדי לחבר מכשירים. עבור צליל, Y Pb Pr השתמשו בכבל שמע (לא מצורף) לחיבור אל AUDIO IN.

עצה: אנו ממליצים להשתמש בכבל שמע עם זווית ימנית.

יכול להעביר אותות טלוויזיה Y Pb Pr חיבור (HD) בהבחנה גבוהה.)

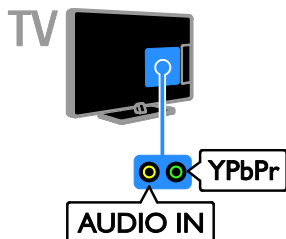

5 חיבור הטלוויזיה

אודות כבלים

איכות הכבלים

סקירה

לפני שתחברו מכשירים לטלוויזיה, בדקו את המחברים הזמינים במכשיר. חברו את המכשיר לטלוויזיה דרך המחבר באיכות הגבוהה ביותר הזמין. מחברים איכותיים מעבירים תמונה וצליל באיכות טובה יותר.

החיבורים המוצגים במדריך למשתמש זה הן בגדר המלצה בלבד. ישנם פתרונות אפשריים אחרים.

עצה: אם במכשיר שלכם יש רק מחברי Composite או RCA , השתמשו בכבל Composite (Composite) CVBS כדי לחבר את המכשיר (Composite) בטלוויזיה.Y Pb Pr למחבר ה-

HDMI

מספק את איכות התמונה והצליל HDMI חיבור הטובה ביותר.

- משלב אותות וידאו ואותו HDMI כבל עבור HDMI אודיו. השתמשו בחיבור (HD אותות טלוויזיה בהבחנה גבוהה) EasyLink וכדי להפעיל את HDMI מחבר
- מאפשר שידור אודיו של (ARC) HDMI Audio Return Channel (ARC) HDMI הטלוויזיה למכשיר תואם.

VGA

כדי להציג בטלוויזיה VGA באפשרותכם לחבר תוכן מהמחשב.
 מעביר וידאו בלבד. לקבלת צליל, חברו VGA AUDIO IN.



SCART

משלב אותות וידאו ושמע. השתמשו בכבל המתאם המצורף מסוג SCART כדי לחבר מכשירים.

יכולים להעביר אותות וידאו SCART מחברי אך אינם יכולים להעביר אותות RGB מסוג HD. (טלוויזיה בהבחנה גבוהה)

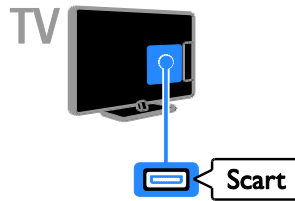
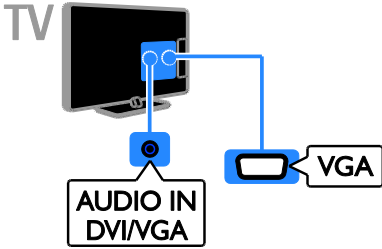

חיבור מכשירים

נגן תקליטורי DVD או Blu-ray

HDMI חיבור נגן התקליטורים לטלוויזיה באמצעות כבל



(Y Pb Pr component) השתמשו בכבל שמע ובכבל המתאם המצורף עם כבל וידאו התקליטורים לטלוויזיה.

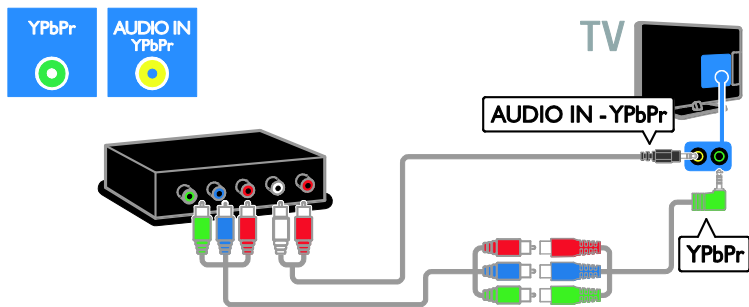

מקלט הטלוויזיה

זמין בדגמים מסוימים SAT חיבור מקלט לווייני או טלוויזיה דיגיטלית לטלוויזיה באמצעות כבל אנטנה. (בלבד.)

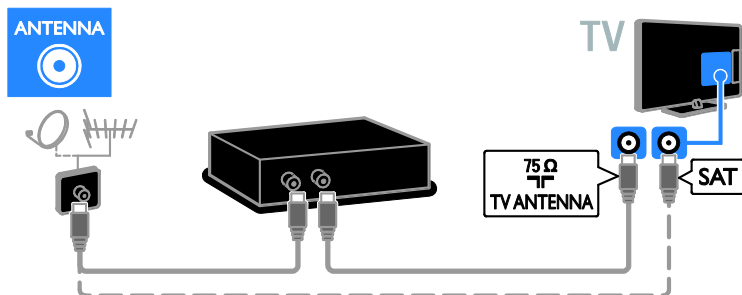

HDMI חיבור המקלט הלווייני או מקלט טלוויזיה דיגיטלית לטלוויזיה באמצעות כבל



כדי לחבר את המקלט הלווייני או מקלט הטלוויזיה SCART השתמשו בכבל המתאם המצורף עם כבל הדיגיטלית לטלוויזיה.

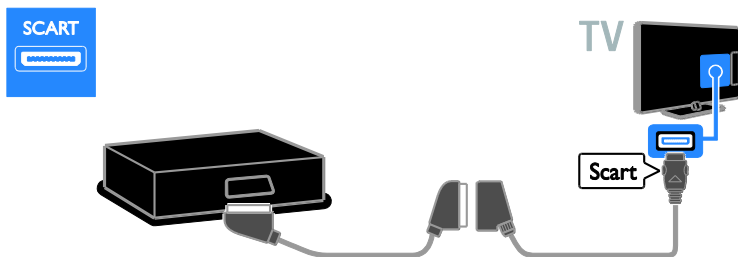

(כדי לחבר את נגן Y Pb Pr component השתמשו בכבל שמע ובכבל המתאם המצורף עם כבל וידאו התקליטורים לטלוויזיה.

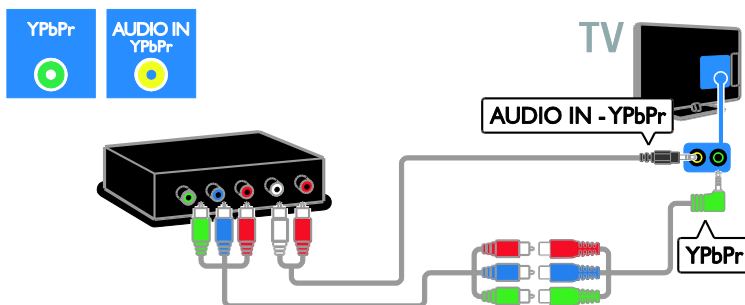

מקליט וידאו

זמין בדגמים מסוימים בלבד.) SAT חיבור המקליט לטלוויזיה באמצעות כבל אנטנה. (

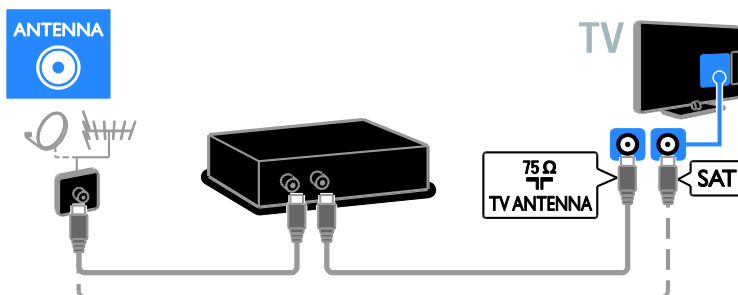

כדי לחבר את המקליט לטלוויזיה. SCART השתמשו בכבל המתאם המצורף עם כבל

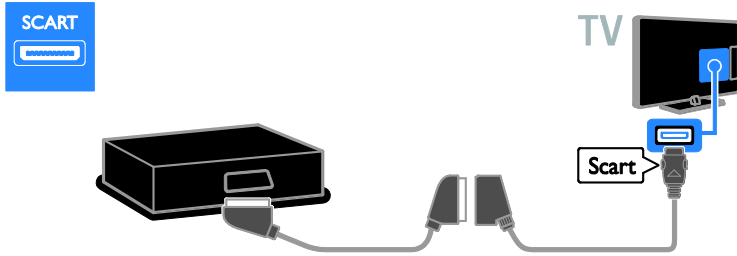

(כדי לחבר את נגן Y Pb Pr component השתמשו בכבל שמע ובכבל המתאם המצורף עם כבל וידאו התקליטורים לטלוויזיה.

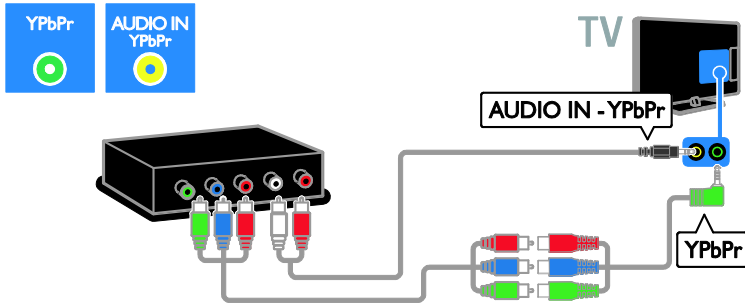

קונסולת משחקים

HDMI חיבור קונסולת המשחקים לטלוויזיה באמצעות כבל

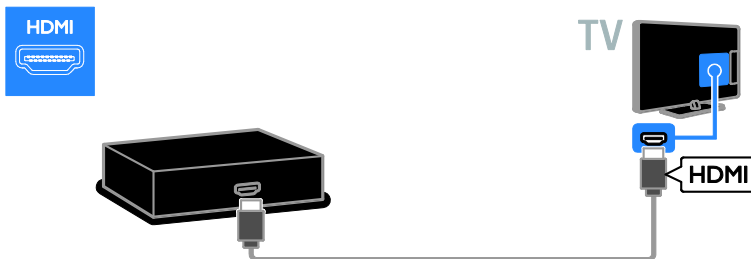

(Y Pb Pr component) השתמשו בכבל שמע ובכבל המתאם המצורף עם כבל וידאו (Y Pb Pr) התקליטורים לטלוויזיה.

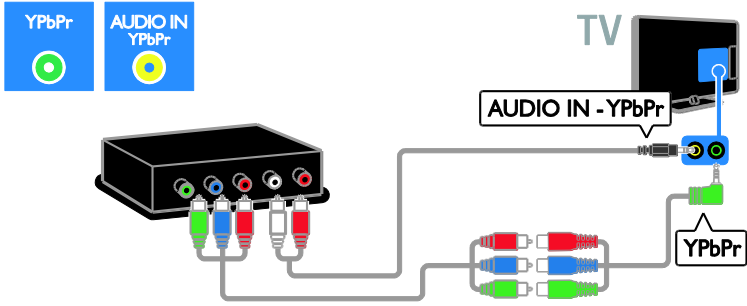

מערכת קולנוע ביתית

וכבל אופטי. HDMI חיבור הקולנוע הביתי לטלוויזיה באמצעות כבל

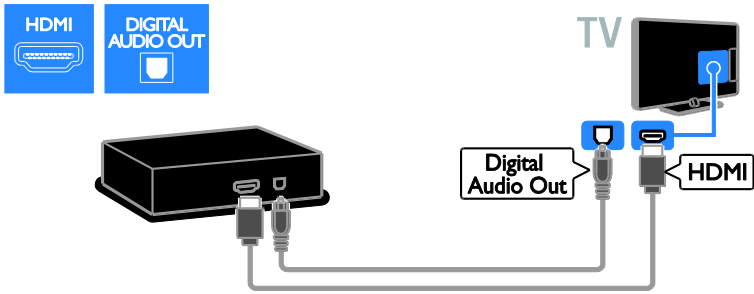

כדי לחבר את מערכת הקולנוע הביתי לטלוויזיה. SCART השתמשו בכבל המתאם המצורף עם כבל

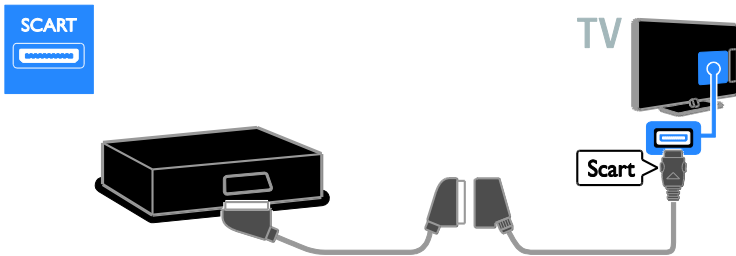

(component) Y Pb Pr השתמשו בכבל שמע ובכבל המתאם המצורף עם כבל וידאו (Y Pb Pr) כדי לחבר את גן (component) השתמשו בכבל שמע ובכבל המתאם המצורף עם כבל וידאו. התקליטורים לטלוויזיה.

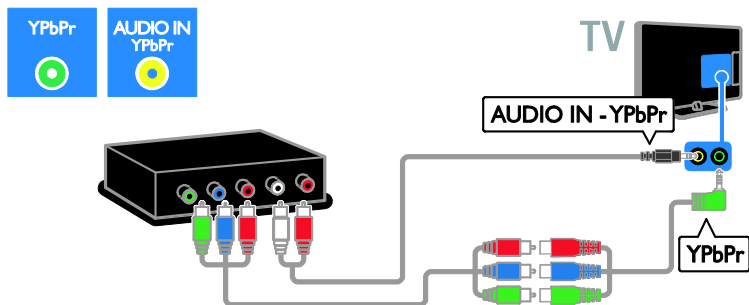

מצלמה דיגיטלית

USB חיבור המצלמה הדיגיטלית לטלוויזיה באמצעות כבל.

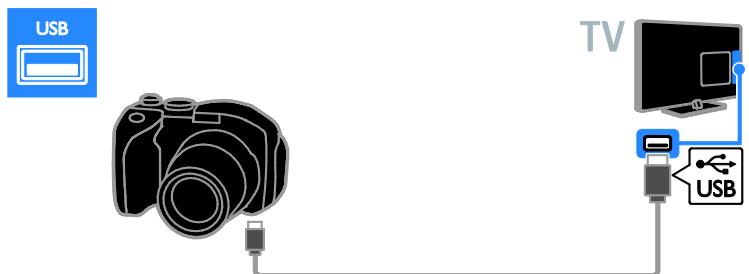

מצלמת וידאו דיגיטלית

HDMI חיבור מצלמת הווידאו הדיגיטלית לטלוויזיה באמצעות כבל.

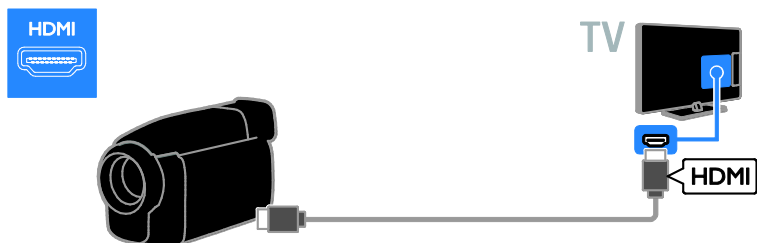

(component) Y Pb Pr את נגן Y Pb Pr (component) השתמשו בכבל שמע ובכבל המתאם המצורף עם כבל וידאו התקליטורים לטלוויזיה.

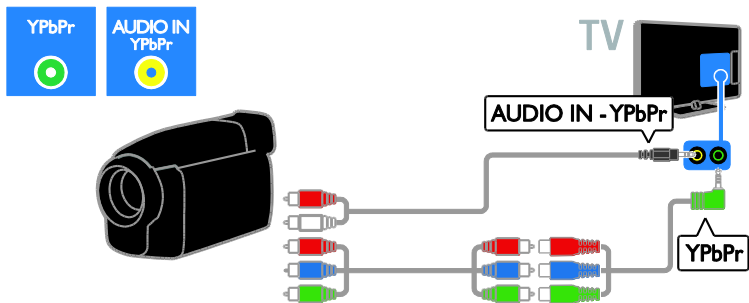

חיבור מכשירים נוספים

כונן קשיח מסוג USB

USB לטלוויזיה באמצעות כבל USB חיבור כונן קשיח מסוג



מחשב

HDMI חיבור מחשב לטלוויזיה באמצעות כבל

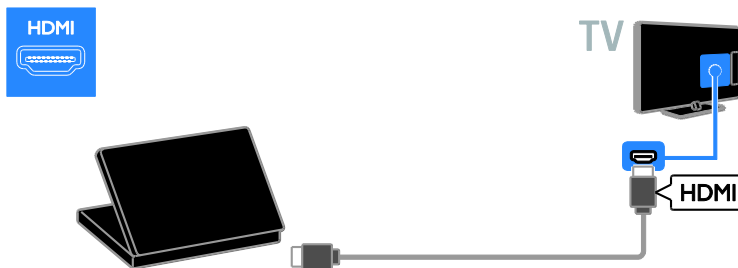

וכבל שמע. DVI-HDMI חיבור מחשב טלוויזיה באמצעות כבל

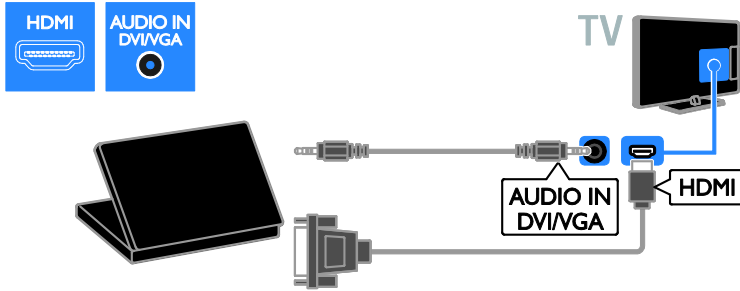

וכבל שמע. VGA חיבור המחשב טלוויזיה באמצעות כבל

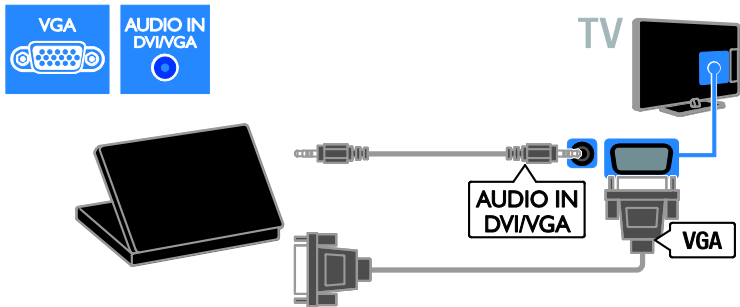

- נוספים, USB אם יש לכם צורך במחברי USB, השתמשו ברכזת USB מחוברת. USB למקלדת מחוברת. USB למקלדת
- כמו כן, באפשרותכם לחבר את עכבר ה-USB מחוברת. USB למקלדת USB מחוברת.

מקלדת ועכבר

USB מקלדת

כדי להזין USB באפשרותכם לחבר מקלדת בטלוויזיה טקסט כגון שמות מכשירים או טקסט Smart TV. עבור יישומי

USB עכבר

לניווט בין דפים USB באפשרותכם לחבר עכבר באינטרנט ולחיצה על קישורים בקלות.

שימו לב:

USB חיבור מקלדת ועכבר לטלוויזיה באמצעות כבל

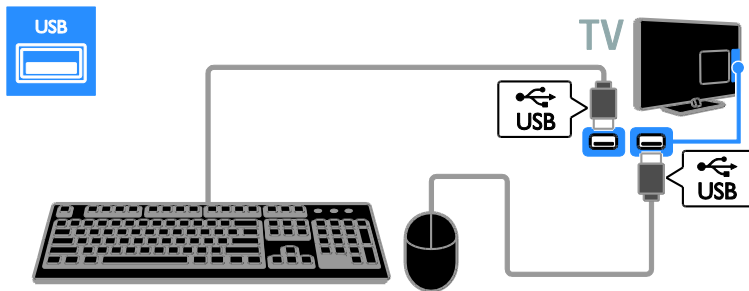

כאשר הטלוויזיה מזהה את העכבר, הגדירו את מהירות העקיבה. נווטו לתוך אזור הבדיקה כדי לבדוק את המהירות.

עם הטלוויזיה שלכם USB שימוש בעכבר ה-

- לחצו עכבר שמאלי (לחיצה שמאלית):
OK
- לחצו עכבר ימני (לחיצה ימנית): **↵** (חזרה)
- גלגל גלילה: לגלילה למעלה ולמטה בדף אינטרנט.

הערה:

לנווט ביישומי USB אין באפשרות עכבר ה- או בתפריטי הטלוויזיה Smart TV.

צפייה במכשיר מחובר

הוספת מכשיר חדש

באפשרותכם לצפות במכשיר מחובר באחת הדרכים הבאות:

- Home הוסיפו את הסמל שלו לתפריט לגישה נוחה.
- Source בחירתו מתפריט.

שימו לב: כאשר מחברים לטלוויזיה מכשיר HDMI דרך מחבר HDMI-CEC תואם ומפעילים אותו, המכשיר מתווסף באופן Home אוטומטי לתפריט.

לאחר שהטלוויזיה מזהה את המקלדת, תוכלו לבחור בפריסת המקלדת ולבדוק את הבחירה שלכם. אם בחרתם תחילה בפריסת מקלדת קירילית או יוונית, תוכלו להוסיף פריסת מקלדת שניה בלטינית.

כדי לשנות את הפריסה של המקלדת, לחצו על **[TV settings < [Setup] < [Keyboard settings < [USB mouse/keyboard] < [Keyboard settings < [OK]** על

מקשי טלוויזיה במקלדת

כדי להזין טקסט, השתמשו במקשים הבאים:

- אישור הזנה **↵** **Enter** :
- מחיקת תו לפני הסמן **←** **Backspace** :
- **מקשי ניווט:** ניווט בתוך שדה טקסט
- החלפת פריסת מקלדת, **Alt + Shift** :
אם הוגדרו פריסות מרובות

במקלדת Smart TV מקשי

- אישור הזנה **↵** **Enter** :
- חזרה לעמוד הקודם **←** **Backspace** :
- **מקשי ניווט:** ניווט לשדה הבא
- **הבא Tab** :
- **הקודם Shift ו-Tab** :
- גלילה לראש העמוד **Home** :
- גלילה לתחתית העמוד **End** :
- דילוג עמוד אחד למעלה **Page Up** :
- דילוג עמוד אחד למטה **Page Down** :
- זום להגדלה או להקטנה ברמה אחת- **+/-** :
- התאמה לרוחב * :

הסרת מכשיר

- אם המכשיר כבר אינו מחובר לטלוויזיה, באפשרותכם להסיר אותו מתפריט הבית.
1. לחצו על **Home**. בחרו את סמל המכשיר מתפריט **OPTIONS**. לחצו על **Remove this device**. בחרו **OK**. לחצו על **Home**. המכשיר הנבחר יוסר מתפריט

הרשת והאינטרנט

מה ניתן לעשות

הצגת מדיה

אם תחברו את הטלוויזיה לרשת ביתית, תוכלו להציג תמונות, מוזיקה וסרטי וידאו מהמחשב. ראו **שימוש בטלוויזיה < הצגת מדיה >** (עמוד 16).

Smart TV

אם תחברו את הטלוויזיה לרשת ביתית באמצעות חיבור אינטרנט, תוכלו לגלוש ב- Smart TV. Smart TV שירותי אינטרנט ואתרי אינטרנט המותאמים לטלוויזיה שלכם. הפעילו מוזיקה וסרטי וידאו, היעזרו בתוכן בידור חינוכי, שכרו סרטים ועוד. ראו **שימוש ב-Smart TV בטלוויזיה < גלישה ב- >** (עמוד 18).

טלוויזיה אינטראקטיבית

אם תחברו את הטלוויזיה לאינטרנט, תוכלו ליהנות מכל היתרונות של טלוויזיה MHP, HbbTV אינטראקטיבית. מערכות כגון משתמשות באינטרנט כדי לתקשר עם IDTV- הטלוויזיה. הזמינות של מערכות אלה תלויה בספק השירותים המקומי שלכם.

למה אתם זקוקים

אזהרה: טלוויזיה זו תואמת להנחיה לתאימות אלקטרומגנטית רק עם שימוש בכבל Cat5 Ethernet.

- ethernet בכבל

הוספת מכשיר חדש

1. חברו את המכשיר החדש והדליקו אותו.
2. לחצו על **Home**.
- 3] ולאחר מכן **Add your devices**. בחרו **OK** לחצו על **Home**. בצעו את ההוראות שעל המסך.
4. אם תתבקשו לבחור חיבור טלוויזיה, בחרו את המחבר שבו מכשיר זה משתמש.

שינוי שם של מכשיר

- Home, ולאחר הוספת מכשיר חדש לתפריט, ניתן לשנות את שמו.
1. לחצו על **Home**. בחרו את סמל המכשיר מתפריט **OPTIONS**. לחצו על **OK**. ולאחר מכן לחצו על **Rename**. בחרו **OK**. תיבת קלט של טקסט מופיעה.
 2. לחצו על **לחצני הספרות ועל לחצני הניווט** כדי לבחור שם ולהזין אותו.
 - 3] ולאחר מכן לחצו על **Done**. בסיום, בחרו **OK**.

בחירת מקור

Home מתפריט

- לאחר שהוספתם את המכשיר החדש לתפריט, תוכלו לבחור את הסמל שלו כדי להציג Home את התוכן שלו.
1. לחצו על **Home**. בחרו את סמל המכשיר מתפריט **OK**. לחצו על **OK**.

Source מתפריט

- כדי להציג **SOURCE** ניתן גם ללחוץ על רשימה של שמות מחברים. בחרו את המחבר המתאים לחיבור המכשיר לטלוויזיה.
1. **SOURCE**. לחצו על **Source**.
 2. לחצו על **לחצני הניווט** לבחירת מחבר מהרשימה.
 3. לחצו על **OK**.

חיבור קווי

- 1 הפעילו את הנתב והפעילו את ההגדרה של DHCP.
- 2 חברו את הנתב לטלוויזיה באמצעות כבל Ethernet.
3. **Setup.** לחצו על **⬆**, ולאחר מכן בחרו **4**.
4. ולאחר **Connect to network**. בחרו **6**.
- 5 פעלו בהתאם להוראות שעל המסך כדי להתקין את הרשת.
- 6 המתינו עד שהטלוויזיה תמצא את חיבור הרשת.
7. אם תתבקשו, קבלו את הסכם הרישיון למשתמשי קצה.

חיבור מותאם Wi-Fi

Wi-Fi עדיף זה מיועד רק לטלוויזיות תואמות **Wi-Fi**.
האלחוטי מסוג USB באמצעות מתאם ה- Philips (תכולו Philips של PTA01 לחבר את הטלוויזיה לרשת הביתית בחיבור אלחוטי. תוכלו ליהנות מכל היתרונות של Smart TV האינטרנט באמצעות שירותי ולשתף תוכן בין מכשירים מחוברים באמצעות SimplyShare.

הערה:

- הרשת האלחוטית פועלת בטווח תדרים של 2.4GHz, הזזה לטווח התדרים של מכשירים 2.4GHz, ביתיים נפוצים רבים, לדוגמה, טלפונים Bluetooth אלחוטיים, תנורי מיקרוגל והתקני Wi-Fi הדבר עלול לגרום להפרעות במכשירים אלה מהטלוויזיה.
- כדי לצמצם את תעבורת הרשת, כבו ציוד רשת שאינו נמצא בשימוש ברשת הביתית.
 - איכות הקליטה תלויה במיקום הנתב האלחוטי ובספק שירותי האינטרנט המקומי.
 - בעת הפעלת סרטי וידאו דרך הרשת האלחוטית הביתית, מומלץ להשתמש מהירות IEEE 802.11 N ובנתב מסוג החיבור עשויה להשתנות בהתאם לסביבת ההפעלה של הרשת האלחוטית הביתית.

- רשת מחשבים הכוללת: אוניברסלי (plug-and-play) נתב UPnP (וכן UPnP) (ב מחשב עם אחת ממערכות ההפעלה Microsoft Windows XP, Microsoft Windows Vista, Mac OS X או Linux).
- כדי שתוכלו לחבר את הטלוויזיה שלכם למחשבים אתם זקוקים גם לתוכנת שרת מדיה ולהגדיר בה שיתוף קבצים עם הטלוויזיה שלכם. ראו **שימוש בטלוויזיה < הצגת מדיה (עמוד 16)**.
- לשם חיבור הטלוויזיה שלכם לאינטרנט אתם זקוקים גם לחיבור מהיר לאינטרנט.

חיבור

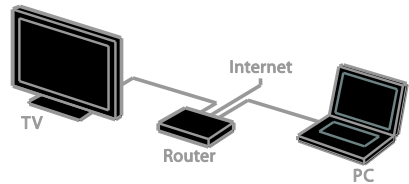

ניתן לחבר מכשיר טלוויזיה זה לרשת הביתית דרך חיבור חוטי או אלחוטי.

- לחיבור קווי, ראו **חיבור הטלוויזיה < הרשת והאינטרנט < חיבור קווי (עמוד 54)**.

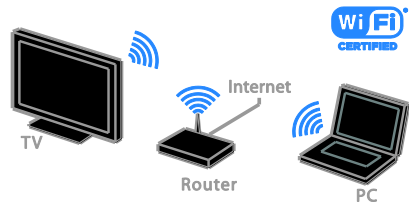

- ראו **חיבור Wi-Fi לחיבור תואם הטלוויזיה < הרשת והאינטרנט < חיבור הטלוויזיה (עמוד 54)**.

הגדרת חיבור מאובטח באמצעות הצפנת**WPS**

1 כדי להגדיר חיבור מאובטח באמצעות קוד PIN. [OK] ולחצו על **WPS pin**, בחרו [WPS]. הספרות 8 בעל PIN. רשמו את קוד ה-2 המופיע במסך הטלויזיה והזינו אותו בתוכנת הנתב שבמחשב.

עיינו במדריך של הנתב למידע אודות הזנת קוד ה-PIN.

הגדרת חיבור מאובטח באמצעות הצפנת**WPA**

WPA אם הנתב שלכם כולל אבטחת (WiFi Protected Access) Wi-Fi, הזינו את ביטוי (הסיסמה באמצעות השלט רחוק). 1 להזנת מפתח ההצפנה (מפתח האבטחה) [OK] ולחצו על **Standard** באופן ידני, בחרו [OK] כדי לגשת למקלדת שעל המסך, בחרו את 2 **OK** שדה הזנת הטקסט, ולאחר מכן לחצו על

הגדרת חיבור מאובטח באמצעות הצפנת**WEP**

אם הנתב שברשותכם כולל אבטחה מסוג WEP, תתבקשו להזין מפתח הצפנה של WEP. בספרות הקסדצימליות. WEP אתרו את המפתח ההקסדצימלי בתוכנת 1 הנתב במחשב ורשמו לפניכם את המפתח WEP הראשון ברשימת מפתחות ה-2. הזינו את מפתח האבטחה בטלויזיה באמצעות השלט רחוק כדי להתחבר לנתב. 3. אם תתבקשו, קבלו את הסכם הרישיון למשתמשי קצה.

שם הטלויזיה ברשת

אם יש לכם יותר ממכשיר טלויזיה אחד ברשת הביתית, תוכלו לשנות את שמה של טלויזיה זו כדי להעניק לה שם ייחודי.

1] < [Network settings] < [Setup]. לחצו על > [TV network name], ובחרו [OK]. להזנת השם, לחצו על 2 מקלדת המסך או השתמשו בלוח המקשים של השלט הרחוק.

תחילת התקנת הרשת האלחוטית

1. הפעילו את נתב הרשת האלחוטי שלכם. 2) מסוג PTA01. חברו את המתאם האלחוטי (בטלויזיה. USB למחבר Philips של USB התקנת הרשת האלחוטית תתחיל באופן אוטומטי. 3. פעלו בהתאם להוראות שעל המסך. 4. האלחוטי יהיה USB עצה: הקפידו שמתאם ה- מחובר לטלויזיה.

מוגנת Wi-Fi - הגדרת WPS

1-Wi-Fi (WPS). אם הנתב שלכם תומך ב- (WPS), לחצו על לחצן Protected Setup. בנתב. 2] בטלויזיה **WPS**. כעבור שתי דקות, בחרו [OK] ולחצו על הטלויזיה תתחבר לרשת. תהליך זה אורך דקות. 2-כ-

קיימת ברוב הנתבים האלחוטיים WPS מערכת WPS. והם נושאים את הלוגו של משתמשת בהצפנת אבטחה WPS מערכת ולא ניתן לשלב אותה עם מכשירים WPS מסוג ברשת אשר משתמשים בהצפנת אבטחה מסוג (Wired Equivalent Privacy) WEP.

WEP אם אתם בכל זאת זקוקים להתקני ה- [Scan ברשת, בצעו את ההתקנה באמצעות [Custom].]

סריקה לאיתור נתבים

אם יש לכם מספר נתבים ברשת, תוכלו לבחור ברשת הדרושה לכם. 1. כדי לבחור נתב רשת ספציפי, לחצו על 1 בעמוד הראשון של ההתקנה. [סריקה] והאות החזק ביותר יופיעו WPS הנתבים בעלי בראש הרשימה שעל המסך.

2. **OK**. בחרו את הנתב הדרוש ולחצו על

- בחרו WPS אם אתם מתחברים לנתב בטלויזיה. [WPS]
- בתוכנת PIN אם ברצונכם להגדיר קוד הנתב לצורך התחברות, בחרו [WPS pin] ורשמו את הקוד.
- כדי להזין את מפתח ההצפנה באופן ידני, [Standard] בחרו [OK] כאשר תתבקשו.

ממשק משותף

מה ניתן לעשות

באפשרותכם לצפות בערוצי טלוויזיה דיגיטליים מעורבלים באמצעות מודול גישה מותנית הוכנס ודמי המינוי (CAM). לאחר שה-CAM) שולמו, תוכלו לצפות בתוכנית.

. CI+ תומך CI+ וכן ב-CI טלוויזיה זו תומכת ב- בתוכניות דיגיטליות מובחרות באיכות HD עם רמה גבוהה של הגנה מפני העתקות.

שימו לב: היישומים, הפונקציות, התוכן וההודעות המופיעות על המסך תלויים בספק CAM שירותי.

למה אתם זקוקים

זהירות: כדי להגן עליו מפני נזקים, הכניסו את בהתאם להוראות. ה-CAM-

שימו לב: עיינו במסמכים של מפעיל השירות שלכם כדי ללמוד כיצד להכניס כרטיס חכם אל מודול הגישה המותנית.

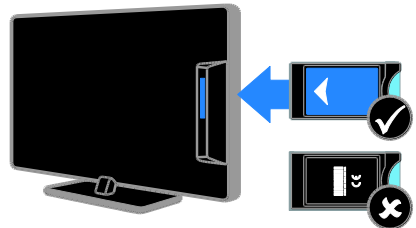

1. כבו את הטלוויזיה.
2. פעלו בהתאם להוראות המודפסות על ה- CAM לנתך חריץ CAM כדי להכניס את ה- הממשק המשותף הנמצא בצד הטלוויזיה. עמוק ככל האפשר. CAM דחפו פנימה את ה- הפעילו את הטלוויזיה והמתינו להפעלת ה- 3. זה אורך כמה דקות. CAM כדי לשמור על הגישה לערוצי טלוויזיה בתוך CAM דיגיטליים מוצפנים, השאירו את ה- החריץ.

צפייה בשירותי CAM

, לחצו CAM. לאחר הכנסה והפעלה של ה- 1- **OPTIONS** על [, ולאחר מכן **Common interface**. בחרו 2] **OK** לחצו על , ולאחר מכן לחצו על CAM. בחרו את ספק ה- 3- **OK**.

6 איתור ופתירת בעיות

בעיות כלליות

הטלוויזיה אינה נדלקת:

- נתקו את כבל החשמל משקע החשמל. המתנינו דקה ואז חברו אותה שוב.
- ודאו שכבל החשמל מחובר היטב.

הטלוויזיה אינה מגיבה לשלט הרחוק או לבקרים הקדמיים כאשר מדליקים אותה: יש להמתין זמן מה עד שהטלוויזיה תיכנס לפעולה. במהלך הזמן הזה הטלוויזיה אינה מגיבה לשלט הרחוק או לבקרים בחזית. זו תופעה תקינה.

כאשר אתם מפעילים, מכבים או מעבירים את הטלוויזיה למצב המתנה או שומעים רעש חריקה מגוף הטלוויזיה:

אין צורך לעשות דבר. רעש החריקה נוצר בעקבות התרחבות והצרה רגילות של הטלוויזיה בזמן שהיא מתקררת או מתחממת. הדבר אינו משפיע על ביצועי הטלוויזיה.

כאשר הטלוויזיה נמצאת במצב המתנה, מופיע מסך פתיחה ולאחר מכן היא חוזרת למצב המתנה:

זוהי תופעה תקינה. כאשר מנתקים את הטלוויזיה משקע החשמל ומחברים אותה מחדש, מסך הפתיחה יוצג בהפעלה הבאה. להפעלת הטלוויזיה ממצב המתנה לחצו על  בשלט הרחוק או לחצו על לחצן כלשהו בטלוויזיה.

נורית ההמתנה בטלוויזיה מהבהבת באדום: נתקו את כבל החשמל משקע החשמל. המתנינו עד שהטלוויזיה מתקררת ורק אז חברו אותה שוב לחשמל. אם ההבהוב מתרחש שוב, פנו לPhilips לשירות הלקוחות של

הספרות לביטול 4שכחתם את הקוד בן התכונה לחסימת ערוצים (נעילה מפני ילדים): . '8888' הזינו

Smart TV התפריט של הטלוויזיה או של מוצג בשפה שגויה:

שנו את השפה של תפריט הטלוויזיה לפי העדפתכם. ראו **התקנת הטלוויזיה < הגדרות שפה > שפת התפריטים** (עמוד 38).

כדאי לשדרג את תוכנת הטלוויזיה:

www.philips.com/support בקרו באתר והורידו את חבילת התוכנה העדכנית ביותר עבור הטלוויזיה שלכם. באתר מופיעות גם הערות מוצר והוראות התקנה של התוכנות עם מידע על העדכונים החדשים. ההוראות המלאות לשדרוג תוכנת הטלוויזיה זמינות גם דרך **התקנת הטלוויזיה שלכם < עדכון תוכנה**.

בעיות בערוצים

כדאי להתקין ערוצי טלוויזיה

ראו **התקנת הטלוויזיה < הגדרות ערוצים** (עמוד 34) כדי לקבל הוראות להתקנת ערוצים אנלוגיים או דיגיטליים. אם ברצונכם להתקין ערוצי לוויין בטלוויזיה, ראו **התקנת הטלוויזיה < הגדרות ערוצים** (עמוד 37).

לא נמצאו ערוצים דיגיטליים במהלך ההתקנה:

- ב-DVB-T ודאו שהטלוויזיה תומכת ב-DVB-S או ב-DVB-C
- ודאו שכל הכבלים מחוברים כראוי ושהרשת הנכונה נבחרה.

ערוצים שכבר הותקנו אינם מופיעים ברשימת הערוצים

ודאו שבחרתם את רשימת הערוצים הנכונה.

כדאי לארגן או לסדר מחדש את רשימת הערוצים:

לאחר התקנת הערוצים, הם מופיעים ברשימת הערוצים. לקבלת מידע על ניהול רשימות ערוצים, כולל ארגון מחדש של הערוצים, ראו **צפייה בטלוויזיה < ניהול רשימות ערוצים**.

מיקום התמונה אינו נכון:

אותו התמונה ממכשירים אחדים עלולים שלא להתאים היטב למסך. בדקו את שידור האותות מהמכשיר.

התמונה משידורים מסוימים מעורבלת:

ייתכן שאתם זקוקים למודול גישה מותנית כדי להיכנס לתוכן זה. בדקו את הנושא אצל מפעיל השירות שלכם.

המציגה מידע מופיעה "e-sticker" כרדת

במסך הטלוויזיה:

[להסרת ה-Shop הטלוויזיה נמצאת במצב Home] כווננו את הטלוויזיה למצב [e-sticker] והפעילו מחדש את הטלוויזיה. ראו **התקנת הטלוויזיה < הגדרות אחרות < מיקום** (עמוד 40).

תצוגת המחשב בטלוויזיה אינה יציבה:

- ודאו שהמחשב שלכם משתמש ברזולוציה ובקצב רענון נתמכים. ראו **מפרט המוצר < רזולוציית תצוגה** (עמוד 61).
- שנו את תבנית התמונה של הטלוויזיה [Unscaled] למצב [

בעיות צליל

ישנה תמונה אך איכות הצליל ירודה:

אם הטלוויזיה אינה מזהה אותות שמע, היא מכבה באופן אוטומטי את שידור השמע. זה אינו סימן לתקלה.

- ודאו שכל הכבלים מחוברים כראוי.
- ודאו שעוצמת הקול אינה מושתקת או מכוונת לאפס.
- ודאו שהרמקולים של הטלוויזיה נבחרו , בחרו **ADJUST** בהגדרות. לחצו על [TV] ולאחר מכן בחרו [speakers]
- ודאו שיציאת האודיו של הטלוויזיה מחוברת לכניסת האודיו במערכת הקולנוע או תואמת HDMI-CEC הביתית התומכת . הצליל אמור להישמע EasyLink מהרמקולים של מערכת הקולנוע הביתית.

הטלוויזיה מופעלת אך לא מוצגת תמונה או שהתמונה מוצגת בצורה מעוותת:

- ודאו שהאנטנה מחוברת כראוי לטלוויזיה.
- ודאו שבחרתם את המכשיר הנכון כמקור להצגה.
- ודאו שהמכשיר החיצוני או המקור החיצוני מחוברים כראוי.

שומעים צליל אך אין תמונה:

ודאו שהגדרות התמונה נכונות.

איכות הקליטה בטלוויזיה אינה טובה בחיבור לאנטנה:

- ודאו שהאנטנה מחוברת כראוי לטלוויזיה.
- רמקולים, מכשירי שמע ללא הארקה, אורות ניאון, בניינים גבוהים ועצמים גדולים אחרים יכולים להשפיע על איכות הקליטה. אם ניתן נסו לשפר את איכות הקליטה על ידי שינוי כיוון האנטנה או הרחקת מכשירים מהטלוויזיה.
- אם הקליטה של ערוץ אחד בלבד אינה טובה, בצעו כוונן עדין של ערוץ זה.

איכות התמונה ממכשירים מחוברים אינה טובה:

- ודאו שהמכשירים מחוברים כראוי.
- ודאו שהגדרות התמונה נכונות.

הטלוויזיה לא שמרה את הגדרות התמונה שלכם:

[. ניתן Home ודאו שמיקום הטלוויזיה מכוון ל-] לשנות ולשמור הגדרות במצב זה.

התמונה אינה מתאימה למסך, היא גדולה מדי או קטנה מדי:

נסו להגדיר יחס גודל אחר של התמונה.

יחס הגודל של התמונה משתנה כל הזמן כשמעבירים ערוצים:

נסו להחיל יחס גודל ספציפי של תמונה במקום [Auto zoom].

אינו מוצג: USB התוקן של התקן

- מכון כתואם USB ודאו שהתקן האחסון מסוג **Mass Storage Class** במסמכי התקן האחסון.
- תואם את USB ודאו שהתקן האחסון הטלוויזיה.
- ודאו שהטלוויזיה תומכת בפורמטים של השמע והתמונה.

לא ניתן להפעיל קובצי שמע ותמונה בהתקן או להציגם ללא בעיות: USB האחסון מסוג או ביצועי ההעברה של התקן האחסון מסוג עלולים להגביל את קצב העברת הנתונים טלוויזיה וכך לגרום להפעלה באיכות ירודה.

- עבור מכשירים מסוימים, עליכם להפעיל . אם HDMI ידנית את יציאת השמע מסוג כבר מופעלת, HDMI יציאת השמע מסוג אך עדיין לא בוקע שמע, נסו לשנות את תבנית השמע הדיגיטלית של המכשיר ל- 'Pulse Code Modulation' (PCM). עיינו בתיעוד המצורף למכשיר לקבלת ההוראות.

ישנה תמונה אך איכות הצליל ירודה: ודאו שהגדרות הצליל נכונות.

ישנה תמונה אולם הצליל נשמע מרמקול אחד בלבד: ודאו שאיזון הרמקולים מכון למרכז.

בעיות בחיבור

בעיות רשת

מומלץ ליצור חיבור אלחוטי בין הטלוויזיה

לרשת הביתית:

עיינו בחיבור הטלוויזיה < הרשת והאינטרנט (עמוד 54) כדי לקבל <Wi-Fi חיבור תואם הוראות שיסיבירו לכם כיצד לחבר את הטלוויזיה בחיבור אלחוטי לרשת הביתית.

אינו פועל: Smart TV

בדקו שהנתב מחובר כהלכה לטלוויזיה וכי יש לו גישה פתוחה לאינטרנט. אם לנתב יש חומת אש או הגדרות אבטחה, ודאו שהוא מאפשר - עיינו בתיעוד של Smart TV מעבר של נתוני הנתב לקבלת פרטים נוספים.

Smart TV הגישה הזמינה לאינטרנט דרך

איטית:

- נסו לשפר את איכות האות בין הנתב לטלוויזיה, אם הגישה לאינטרנט מתבצעת באמצעות חיבור אלחוטי. עיינו בתיעוד של הנתב לקבלת פרטים.
- ככל שניתן, השתמשו תמיד בחיבור פס רחב מהיר.
- עדכנו את הטלוויזיה בתוכנות העדכניות ביותר כדי להבטיח מהירות גלישה אופטימלית.

HDMI יישן בעיות עם מכשיר:

- High-bandwidth Digital Content Protection (HDCP) יכולה להאריך את הזמן הנדרש לטלוויזיה להציג תוכן ממכשיר HDMI.
- אם הטלוויזיה אינה מזהה את מכשיר ה-HDMI ולא מוצגת תמונה, העבירו את המקור ממכשיר אחד לאחר ובחזרה.
- אם ישנן הפרעות לסירוגין בצליל ודאו HDMI שהגדרות שידור הצליל ממכשיר ה- נכונות.
- DVI ל-HDMI אם אתם משתמש במתאם , ודאו שמחובר DVI ל-HDMI או כבל AUDIO IN - DVI/VGA או AUDIO IN - Y/Pb/Pr שמע נוסף אל (מיני-שקע בלבד).

EasyLink לא ניתן להשתמש בתכונות:

שלכן תואמים HDMI ודאו שמכשירי EasyLink. תכונות HDMI-CEC. EasyLink עם מכשירים תואמי HDMI-CEC.

מחובר HDMI-CEC אם מכשיר שמע תואם לטלוויזיה והטלוויזיה אינה מציגה סמל השתקה או סמל עוצמת קול בעת השתקה, הגברה או הנמכה של עוצמת הקול: זהו מצב תקין כאשר מחובר מכשיר שמע תומך HDMI-CEC.

הרשת איטית:

אם הגישה למחשב מתבצעת באמצעות חיבור אלחוטי, עיינו בתיעוד של הנתב כדי לשפר את איכות האות בין הנתב לטלוויזיה.

הרשת האלחוטית אינה תקינה או לא נמצאה:

- ודאו שאין הפרעות לרשת האלחוטית DECT הנובעות מתנורי מיקרוגל, טלפוני קרובים.Wi-Fi או מכשירי
- אם הרשת האלחוטית אינה עובדת נסו חיבור חוטי.
- ודאו שחומת האש ברשת מאפשרת גישה לחיבור האלחוטי לטלוויזיה.

צור קשר עם פיליפס

אזהרה: אל תנסו לתקן את הטלוויזיה בעצמכם. הדבר עלול לגרום לפציעה קשה, לנזק לטלוויזיה שלכם שאינו ניתן לתיקון או לאובדן האחריות.

אם אינכם מצליחים לפתור את הבעיה, עיינו (לגבי טלוויזיה זו FAQ בשאלות הנפוצות) . www.philips.com/support באתר באפשרותכם גם להתייעץ עם קהילת משתמשי ולתרום תוספות משלכם Philips טלוויזיות www.supportforum.philips.com בכתובת

או לפנות Philips אם תרצו לשוחח עם נציג של אליו בדואר אלקטרוני, פנו לשירות הלקוחות במדינה שלכם. תוכלו למצוא את Philips של פרטי הקשר בעלון המצורף לטלוויזיה או באתר www.philips.com/support.

רשמו את הדגם ואת המספר הסידורי של הטלוויזיה שלכם לפני שאתם יוצרים קשר עם מספרים אלה מודפסים על גב Philips הטלוויזיה על האריזה.

7 מפרט המוצר

חשמל וקליטה

מפרטי המוצר עשויים להשתנות ללא הודעה מוקדמת.

חשמל

- AC 220-240 V~ , רשת החשמל: Hz60-50
- >0.15 W צריכת חשמל במצב המתנה:
- מעלות עד 40 טמפרטורת סביבה:
- צלזיוס
- תוכלו למצוא נתונים על צריכת החשמל במפרט המוצר באתר www.philips.com/support.

דירוג המתח המופיע על מדבקת האריזה של המוצר מציין את שיעור צריכת החשמל של IEC 62087 המוצר בעת שימוש רגיל בבית (נעשה שימוש בדירוג המתח המרבי, Ed.2). המופיע בסוגריים, מטעמי בטיחות חשמל (IEC 60065 Ed. 7.2.)

קליטה

- קואקסיאלי 75 ohm כניסת אנטנה: IEC75()
- DVB COFDM 2K/8 מערכת טלוויזיה: K,
- NTSC, PAL, SECAM שטיוט וידאו:
- MPEG-4, DVB-T טלוויזיה דיגיטלית: (כבלים), DVB-C, *DVB-T2, (ארצי), DVB-S/S2. * (לוויין).
- VHF, UHF, S- תחומי הטיוט: Channel, Hyperband

* זמין בדגמים מסוימים בלבד.

תצוגה וצליל

תמונה/תצוגה

- HD אחורית, LED סוגי תצוגה: תאורת מלא
- גודל אלכסוני:
 - אינץ' 32 / ס"מ 81
 - אינץ' 37 / ס"מ 94
 - אינץ' 42 / ס"מ 107
 - אינץ' 47 / ס"מ 119
- (מסך רחב) 16:9 יחס גובה-רוחב:

- 1920 X 1080 p רזולוציית המסך:
- Pixel Plus HD שיפור תמונה:
- Perfect Motion Rate (PMR) Hz 200 :
- HD Natural Motion

צליל

- עוצמת פלט (RMS) @ 10% THD : PFL4007, PFL4017, PFL4047 : 20 W עובר
- PFL4027, PFL4037 28 : עובר W
- צליל היקפי מדהים
- צליל נקי
- שיפור באס דינמי
- Mono / Stereo / NICAM

רזולוציית תצוגה

HDMIפורמטים של מחשב - (רזולוציה - קצב רענון)

640 x 480 - 60 Hz
 800 x 600 - 60 Hz
 1024 x 768 - 60 Hz
 1280 x 1024 - 60 Hz
 1360 x 768 - 60 Hz
 1600 x 1200 - 60 Hz
 1920 x 1080 - 60 Hz

VGAפורמטים של מחשב - (רזולוציה - קצב רענון)

640 x 480 - 60 Hz
 800 x 600 - 60 Hz
 1024 x 768 - 60 Hz
 1280 x 1024 - 60 Hz
 1360 x 768 - 60 Hz
 1600 x 1200 - 60 Hz
 1920 x 1080 - 60 Hz

תבניות וידאו

(רזולוציה - קצב רענון)

480i - 60 Hz
 480p - 60 Hz
 576i - 50 Hz
 576p - 50 Hz
 720p - 50Hz, 60 Hz
 1080i - 50Hz, 60 Hz
 1080p - 24Hz, 25Hz, 30Hz, 50Hz, 60 Hz

- Ethernet LAN RJ-45

קובצי תמונה נתמכים

- JPEG (*.jpg)

חיבורי מולטימדיה נתמכים

- USB :NTFS ,FAT 16 ,FAT 32 .
הצורכים USB mA 500 לחיבור התקני
או פחות בלבד.

קובצי שמע/וידאו נתמכים

תווים לכל היותר 128 האורך המרבי של שמות קובצי המולטימדיה צריך להיות

AV CLASS													
File Extensions	Container	Video codec	Maximum Resolution	Max. Frame Rate (fps)	Max. Bit Rate (Mbps)	Audio codec	USB	Simply Share	CE-HTML	HTMLS	HbbTV/MPEG/ MHP	Video Store	YTLB
.mpg .mpeg .vob	PS	MPEG-1	1920x1088	25p,30p,50i,60i	20 Mbps	MPEG-1(L1&L2),	YES	YES	YES	YES	NO	NO	NO
		MPEG-2	1920x1088	25p,30p,50i,60i	20 Mbps	MPEG-2 L3, AAC/ HE-AAC(v1&v2),	YES	YES	YES	YES	NO	NO	NO
		H.264	1920x1088	25p,30p,50p,60p,60i	20 Mbps	DVD-PCM, AC3	YES	YES	YES	YES	NO	NO	NO
.ts	TS	MPEG-2	1920x1088	25p,30p,50i,60i	20 Mbps	MPEG-1(L1&L2),	YES	YES	YES	YES	YES	NO	NO
		MPEG-4 ASP	1920x1088	25p,30p,50i,60i	20 Mbps	MPEG-2 L3, AAC/ HE-AAC(v1&v2),	YES	YES	YES	YES	YES	NO	NO
		H.264	1920x1088	25p,30p,50p,60p,60i	20 Mbps	AC3, E-AC3, Dolby Pulse	YES	YES	YES	YES	YES	NO	NO
.mp4	MP4	MPEG-4 ASP	1920x1088	25p,30p,50i,60i	20 Mbps	AAC/HE-AAC (v1&v2), AC3, E-AC3	YES	YES	YES	YES	YES	YES	NO
		H.264 HP	1920x1088	25p,30p,50p,60p,60i	20 Mbps		YES	YES	YES	YES	YES	YES	NO
		H.264 MP	1920x1088	25p,30p,50p,60p,60i	20 Mbps		YES	YES	YES	YES	YES	YES	NO
.mkv	MKV	MPEG-4 ASP	1920x1088	25p,30p,50i,60i	20 Mbps	MPEG-1(L1&L2),	YES	YES	NO	NO	NO	NO	NO
		H.264 HP	1920x1088	25p,30p,50p,60p,60i	20 Mbps	MPEG-2 L3, AAC/ HE-AAC(v1&v2),	YES	YES	NO	NO	NO	NO	NO
		H.264 MP	1920x1088	25p,30p,50p,60p,60i	20 Mbps	AC3, E-AC3	YES	YES	NO	NO	NO	NO	NO

קובצי שמע/וידאו נתמכים

תווים לכל היותר 128 האורך המרבי של שמות קובצי המולטימדיה צריך להיות

AV CLASS													
File Extensions	Container	Video codec	Maximum Resolution	Max. Frame Rate (fps)	Max. Bit Rate (Mbps)	Audio codec	USB	Simply Share	CE-HTML	HTMLS	HbbTV/MPEG/ MHP	Video Store	YTLB
.asf .wmv	ASF	MPEG-2	1920x1088	25p,30p,50i,60i	20 Mbps	MPEG-1(L1&L2), MPEG-2 L3, AAC/ HE-AAC(v1&v2), LPCM, AC3, WMA	YES	YES	YES	YES	NO	YES	NO
		MPEG-4 ASP	1920x1088	25p,30p,50i,60i	20 Mbps		YES	YES	YES	YES	NO	YES	NO
		WMV9/VC1 SP	1920x1088	30p,60i	20 Mbps		YES	YES	YES	YES	NO	YES	NO
		WMV9/VC1 MP	1920x1088	30p,60i	20 Mbps		YES	YES	YES	YES	NO	YES	NO
		WMV9/VC1 AP	1920x1088	30p,60i	20 Mbps		YES	YES	YES	YES	NO	YES	NO
.avi .avid	AVI	MPEG-4 ASP	1920x1088	25p,30p,50i,60i	20 Mbps	MPEG-1(L1&L2),	YES	YES	NO	NO	NO	NO	NO
		DivX 3.11	1920x1088	30p,60i	20 Mbps	MPEG-2 L3, AC3, LPCM, WMA	YES	YES	NO	NO	NO	NO	NO
.flv	FLV	On2 VP6	-	-	-	MPEG-2 L3, AAC	NO	NO	YES	YES	NO	NO	YES
		Sorenson H.263	-	-	-	NO	NO	YES	YES	NO	NO	YES	
.swf	SWF	Contains FLV	-	-	-	-	NO	NO	NO	NO	NO	NO	YES
.divx	DMF (DIVX)	MPEG-4 ASP	1920x1088	25p,30p,50i,60i	20 Mbps	MPEG-1(L1&L2),	YES	YES	NO	NO	NO	NO	NO
		DivX 3.11	1920x1088	30p,60i	20 Mbps	MPEG-2 L3, AC3, LPCM, WMA	YES	YES	NO	NO	NO	NO	NO

קובצי שמע/וידאו נתמכים

תווים לכל היותר.128האורך המרבי של שמות קובצי המולטימדיה צריך להיות

AUDIO ONLY CLASS													
File Extensions	Container	Video codec	Maximum Resolution	Max. Frame Rate (fps)	Max. Bit Rate (Mbps)	Audio codec	USB	Simply Share	CE-HTML	HTMLS	HbbTV/MPEG/ MHP	Video Store	YTLB
.mp3	MP3	-	-	-	384 kbps	MPEG-2 L3	YES	YES	YES	YES	YES	NO	NO
.wma .asf	WMA (V2 upto V9.2)	-	-	-	192-768 kbps	WMA	YES	YES	YES	YES	NO	NO	NO
.lpcm (PC) .pcm (pc)	LPCM	-	-	-	768 kbps	LPCM	NO	YES	NO	NO	NO	NO	NO
.wav (PC)	LPCM	-	-	-	768 kbps	LPCM	YES	YES	NO	NO	NO	NO	NO
.aac .mp4 .m4a	AAC	-	-	-	384 kbps 512 kbps 640 kbps 1024 kbps 3200 kbps	AAC, HE-AAC (v1&2), AC3, E-AC3	YES	YES	YES	YES	YES	NO	NO

תבניות נתמכות של כתוביות

תווים לכל היותר.128האורך המרבי של שמות קובצי המולטימדיה צריך להיות

SUBTITLE FORMATS										
File Extension	Format	USB	Simply Share	CE-HTML	HTMLS	HbbTV/MPEG/ MHP	Video Store		YTLB	Character encoding
							Downloading	Streaming		
.srt	SRT	YES	NO	NO	NO	NO	NO	NO	NO	Windows-1252 (CP-1252) -Superset of ISO 8859-1 -Western Europe (Latin script or alphanet)
.sub	SUB	YES	NO	NO	NO	NO	NO	NO	NO	
.smi .sami	SAMI	YES	NO	NO	NO	NO	YES	NO	NO	
.avi .divx	XSUB, XSUB+	YES	YES	NO	NO	NO	NO	NO	NO	-

חיבורים

גב

- Ethernet LAN RJ-45
- AUDIO IN (DVI/VGA) : מיני-שקע : מ"מ סטריאו3.5
- Y/Pb/Pr ו- AUDIO IN (Y/Pb/Pr) וידאו : ומתאמי שמע שמאלי/מיני Component מסוג מיני
- SERV : יציאת שירות.ט
- VGA : כניסת מחשב
- SCART (RGB/CVBS) : מתאם מיני SCART
- HDMI 1 ARC :HDMI Audio Return Channel
- HDMI 2/3 :HDMI
- קואקסיאלי75 ohm אנטנת טלוויזיה :

תוכנות שרת מולטימדיה נתמכות

- Microsoft (עבור Windows ו-Mac OS X) Twonky Media
- (עבור Windows Media Player) Microsoft Windows
- (עבור Sony Vaio Media Server) Microsoft Windows
- (עבור TVersion) Microsoft Windows
- Nero MediaHome
- (עבור DiXiM) Microsoft Windows XP
- Macrovision Network Media Server (עבור Microsoft Windows)
- (עבור Fuppes) Linux
- (עבור uShare) Linux
- AwoX
- CyberLink
- JVC שרת מדיה
- MediaTomb
- Buffalo LinkStation Live

מ"מ 18 אינץ': 32 עבור דגמי
מ"מ 17 אינץ': 47 - 37 עבור דגמי

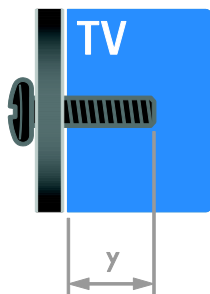

גרסת עזרה

UMv 313913705186 - 20120831

- זמין בדגמים מסוימים F-pin: לוויין SAT (בלבד)
- USB

צד

- ממשק משותף Cl
- מ"מ סטריאו 3.5 אוזניות: שקע מיני
- (אופטי): אופטי DIGITAL AUDIO OUT
- USB
- HDMI SIDE

מתקני טלוויזיה נתמכים

באפשרותכם להתקין את הטלוויזיה על הקיר באמצעות מתקן טלוויזיה מתאים (נמכר בנפרד). בחרו את סוג מתקן הטלוויזיה המתאים לגודל המסך שלכם:

מ"מ, 200 x מ"מ 200 אינץ': 32 ס"מ / מ"מ 81
M6

מ"מ, 200 x מ"מ 200 אינץ': 37 ס"מ / מ"מ 94
M6

מ"מ, 400 x מ"מ 400 אינץ': 42 ס"מ / מ"מ 107
M6

מ"מ, 400 x מ"מ 400 אינץ': 47 ס"מ / מ"מ 119
M6

אזהרה: מלאו אחר כל ההוראות המסופקות TP Vision עם מתקן הטלוויזיה. חברת אינה נושאת באחריות Netherlands B.V. למתקני טלוויזיה בלתי מתאימים שבעקבותיהם נגרמים תאונה, פציעה או נזק.

אינץ' 2.2 ס"מ / 5.5 יש להשאיר מרווח של לפחות מהחלק האחורי של הטלוויזיה כדי למנוע נזק לכבלים ולמחברים.

לפני התקנת הטלוויזיה על הקיר, מצאו את הבורג באורך הנכון.

לבירור אורך הבורג, הוסיפו את עובי המתקן, כפי שמוצג עלתלייה על הקיר לאורך הבורג (באיור).

Scenea32 - אפשר ,
 Scenea32 - טעינת טפט ,
 Smart TV3 -
 Smart TV18 - גלישה ,
 Smart TV18 - יישומים ,
 Smart TV53 - רשת ,

T

text 2.527 -

V

VGA44 -

Y

YouTube18 -
 YPbPr , וידאו Component43 -

א

אלחוטי, התקן הרשאה - 54

ב

בטיחות - 6
 בקרים אחוריים - 4
 בקרת סמארטפון - 5
 בתום השימוש - 10

ג

גישה אוניברסלית, הפעלה - 39
 גישה אוניברסלית, לקוויי ראייה - 39
 גישה אוניברסלית, לקוויי שמיעה - 39

ד

דיסק קשיח חיצוני - 50
 דירוג הורים - 28
 דרוג גיל - 28

ה

(, תוכן - HD3 הבחנה גבוהה)
 הגדרות התמונה - 33
 הגדרות חכמות - 14

C

CAM56 - אפשר ,
 CAM56 - הכנסה ,
 CAM56 - ראו מודול גישה מותנית ,

D

DTVi20 -

E

EasyLink29 -
 EasyLink29 - אפשר ,
 EasyLink5 - בקרי מסך ,
 EasyLink29 - בקרים ,
 EasyLink29 - לחצני השלט הרחוק - ,
 EasyLink30 - רמקולים של הטלוויזיה - ,
 EasyLink29 - תכונות ,
 EPG15 - אינטרנט ,
 EPG3 - לוח שידורים אלקטרוני - ,
 EPG15 - ספק שירות ,

HbbTV20 -

H

HDMI43 -
 HDMI ARC43 -

M

Multimedia Home Platform) MHP20 - (

P

Pause TV22 -
 Pixel Plus link31 -

S

SCART44 -

ט

- טיימר שינה - 28
- טיפול במסך - 7
- טלוויזיה אינטראקטיבית - 20
- טלסקסט, חיפוש - 27
- טפט - 32
- טקסט, הגדלה - 27
- טקסט, טבלת עמודים - 27
- טקסט, טקסט דיגיטלי - 27
- טקסט, מסך מפוצל - 27
- טקסט, עמודי משנה - 27
- טקסט, שפה - 27

י

- יעילות אנרגטית, הגדרות - 9
- Philips11 יצירת קשר עם

כ

- כתוביות, אנלוגי - 39
- כתוביות, דיגיטלי - 39
- כתוביות, שפה - 39

ל

- לוויין, הגדרות - 37
- לוויין, הוספה או הסרה - 38
- לוויין, התקנת ערוצים - 37
- לקויי ראייה - 39
- לקויי שמיעה - 39

מ

- מגבר, בחירת יציאה - 30
- מודול גישה מותנית - 56
- מולטימדיה, הפעלת קבצים - 16
- מולטימדיה, תבניות נתמכות - 62
- מחברים - 43
- מחזור - 10
- מחשב אישי, חיבור - 50
- מחשב אישי, רזולוציות תצוגה - 61

- הגדרות צליל, איפוס - 34
- הגדרות תמונה - 33
- הגדרות תמונה, איפוס - 34
- הגדרות, משחק - 26
- הגדרות, עזר - 33
- הגדרות, צליל - 34
- הגדרות, תבנית שמע - 34
- הדגמה - 40
- המתנה - 12
- הספק - 61
- הסרה, מכשיר מחובר - 53
- הפעלה, כיבוי של הטלוויזיה - 12
- הצבה, מעמד או מתקן קיר - 40
- USB23 הקלטה, התקן
- הקלטה, תוכניות טלוויזיה - 23
- הקלטות, ניהול - 26
- הקלטות, צפייה - 25
- הקלטות, תזמון - 24
- התקנה מחדש - 42
- התקנה על קיר - 64
- התקנת ערוצים, אוטומטית - 34

נ

- חיבור מכשירים - 43
- USB16 חיבור,
- חיבור, דיסק קשיח חיצוני - 50
- חיבור, מחשב אישי - 50
- חיבור, מערכת קולנוע ביתית - 48
- חיבור, מצלמה דיגיטלית - 49
- חיבור, מצלמת וידאו דיגיטלית - 49
- חיבור, מקלדת - 51
- חיבור, מקלט הטלוויזיה - 45
- חיבור, מקליט - 46
- חיבור, נגן תקליטורים - 44
- חיבור, עכבר - 51
- חיבור, קונסולת משחקים - 47
- חיבור, רשת ביתית - 54
- חיישנים - 4

ערוצים דיגיטליים - 35

ערוצים דיגיטליים, התקנה - 35

ערוצים דיגיטליים, כתוביות - 39

ערוצים מועדפים, רשימה - 13

ערוצים, החלפה - 13

ערוצים, התקנה (אוטומטית) - 34

ערוצים, התקנה (דיגיטלית) - 35

ערוצים, התקנה (ידנית) - 35

ערוצים, התקנה (לוויין) - 37

ערוצים, התקנה מחדש - 42

ערוצים, כוונן עדין (אנלוגי) - 35

ערוצים, מועדפים - 13

ערוצים, עדכון - 36

ערוצים, שינוי סדר - 13

ערוצים, שינוי שם - 13

פ

פורמט התמונה - 14

פרטי קשר, באינטרנט - 10

ק

קונסולת משחקים - 47

קיימות - 9

ר

רדיו דיגיטלי - 13

רזולוציית תצוגה - 61

רמקולי הטלוויזיה, השתקה - 12

רשימת ערוצים - 13

רשימת ערוצים, העתקה - 36

רשת ביתית - 53

רשת, התחברות - 53

רשת, שם הטלוויזיה - 55

ש

שומר מסך - 31

שינוי שם הערוצים - 13

שינוי שם, מכשיר מחובר - 53

שלט רחוק - 4

מחשב, הפעלת קבצים - 16

מיקום - 40

מכשיר מחובר, הוספה - 52

מכשיר מחובר, הסרה - 53

מכשיר מחובר, שינוי שם - 53

מכשירים - 44

מכשירים, הוספה - 52

מכשירים, צפייה - 53

ממשק משותף - 56

7Kensingtonמנעול -

מערכת קולנוע ביתית, חיבור - 48

מצב בית - 40

מצב עסק - 40

Shop40 או Homeמצב,

מצלמה דיגיטלית - 49

מצלמת וידאו דיגיטלית - 49

מקום השימוש, בית או עסק - 40

51USBמקלדת -

מקלט הטלוויזיה, חיבור - 45

מקליט, חיבור - 46

משחקים - 26

נ

נגן תקליטורים, חיבור - 44

נעילת ילדים - 28

o

סימנים מסחריים וזכויות יוצרים - 8

סינכרון שמע - 31

ע

עוצמת קול - 12

עזרה, גרסה - 64

עזרה, על המסך - 10

51USBעכבר -

ערוצים - 13

ערוצים אנלוגיים, התקנה - 35

ערוצים אנלוגיים, כוונן עדין - 35

ערוצים אנלוגיים, כתוביות - 39

שעון - 28

שפה, כתוביות - 39

שפה, תפריט - 38

שפת השמע - 38

ת

תווית הדירוג האנרגטי - 10

USB41 תוכנה,

תוכנה, אינטרנט - 41

תוכנה, גרסת ניסיון - 41

תוכנה, עדכון דיגיטלי - 41

תוכנית שרת מדיה - 16

תמיכה במוצרים - 10

תצוגה - 61

