

Register your product and get support at

www.philips.com/welcome



PFL40x7H/12

PFL40x7K/12

PFL40x7T/12

PFL40x7H/60

PFL40x7T/60

FI Käyttöopas

PHILIPS

EN - Addendum

Channel swapping while reordering channels is only supported for sets with DVB-C/T reception.

Update to the chapter Get started > TV controls > Rear controls:

⏻ - Switch the TV to standby.

BG - Допълнение

Смяна на канала по време на запис на канали се поддържа само от приемници с DVB-C/T приемане.

Актуализация на глава Първи стъпки > Бутони за управление на телевизора > Задни бутони за управление

⏻ - Превключване на телевизора в режим на готовност.

CS - Dodatek

Přesouvání kanálů při změně jejich pořadí je podporováno pouze televizory umožňujícími příjem vysílání DVB-C/T.

Aktualizace kapitoly Začínáme > Ovládací prvky televizoru > Zadní ovládací prvky

⏻ - Přepněte televizor do pohotovostního režimu.

DA - Tilføjelse

Kanalskift under omarrangering af kanaler understøttes kun for apparater med DVB-C/T-modtagelse.

Opdatering til kapitlet Godt i gang > Tv-betjenings-elementer > Betjenings-elementer på bagsiden

⏻ - Sæt tv'et på standby.

DE - Zusatz

Der Sendertausch während der Neusortierung von Sendern wird nur bei Geräten mit DVB-C/T-Empfang unterstützt.

Überarbeitung des Kapitels „Erste Schritte > Bedienlemente > Rückseitige Steuerungen“

⏻ - Schalten Sie den Fernseher in den Standby-Modus.

EL - Προσάρτημα

Η εναλλαγή καναλιών κατά την αναδιάταξη καναλιών υποστηρίζεται μόνο σε συστήματα με λήψη DVB-C/T.

Αλλαγή στο κεφάλαιο Ξεκινώντας > Κουμπιά ελέγχου της τηλεόρασης > Πίσω κουμπιά ελέγχου

⏻ - Θέστε την τηλεόραση σε κατάσταση αναμονής.

ES - Apéndice

El cambio de canal durante la reorganización de canales solo puede realizarse en aparatos con recepción DVB-C/T.

Actualización del capítulo Introducción > Controles del televisor > Controles de la parte posterior

⏻ - Ponga el televisor en modo de espera.

ET - Lisa

Kanalite korrastamise ajal saab kanaleid vahetada ainult komplektides, kus on DVB-C/T vastuvõtt.

Uuendus peatükile Alustamine > Teleri juhtseadised > Tagumised juhtseadised

⏻ - Lülitage teler ooterežiimi.

FI - Liite

Kanavan vaihtamista kanavien uudelleenjärjestelyn aikana tuetaan vain DVB-C/T-vastaanottoon pystyvissä laitteissa.

Päivitys lukuun Aloitus > Television säätimet > Sivupainikkeet

⏻ - Siirrä TV valmiustilaan.

FR - Addendum

La permutation des chaînes pendant la réorganisation est uniquement prise en charge sur les téléviseurs compatibles avec la réception DVB-C/T.

Mise à jour du chapitre Mise en route > Commandes du téléviseur > Commandes arrière

⏻ - Mettre le téléviseur en veille.

HR - Dodatek

Zamjena kanala tijekom promjene redoslijeda kanala podržana je samo na uređajima s DVB-C/T prijamicima.

Ažuriranje do poglavlja Prvi koraci > Kontrole televizora > Kontrolne na stražnjoj strani

⏻ - Televizor postavite u stanje pripravnosti.

HU - Kiegészítés

A csatornaváltás a csatornasorrend átrendezése közben csak DVB-C/T vétellel rendelkező készülékek esetén lehetséges.

A Bevezetés > A TV kezelőszervei > Kezelőszervek a hátoldalon című fejezet aktualizálása

⏻ - Kapcsolja ki készenléti állapotba a TV-t.

IT - Documento aggiuntivo

È possibile cambiare canale durante il riordino dei canali solo nei televisori con sintonizzatore digitale DVB-C/T integrato per la ricezione digitale via cavo.

Aggiornamento al capitolo Operazioni preliminari > Controlli del televisore > Controlli posteriori

⏻ - Spegnere il televisore per passare alla modalità standby

KK - Қосымша

Арналар ретін өзгерту барысында арналарды ауыстырып қосу мүмкіндігіне тек DVB-C/T қабылдағыштары бар жинақтарда ғана қолдау көрсетіледі.

«Жұмысқа кірісу» > «Теледидарды басқару элементтері» > «Артқы басқару элементтері» тарауына жанарту

⏻ - Күту режиміне өткізу үшін теледидарды өшіріңіз.

LT - Priedas

Kanalų pertvarkymas palaikomas tik įrenginiuose, kuriuose galimas DVB-C/T priėmimas.

Atnaujinta dalis: „Get started > TV controls > Rear controls“ (darbo pradžia > TV valdikliai > galiniai valdikliai)

⏻ - Išjunkite TV budėjimo režimui įjungti.

LV - Pielikums

Kanālu pārslēgšana to pārkārtošanas laikā tiek atbalstīta tikai komplektos, kas ir aprīkoti ar DVB-C/T uztvērēju.

Atjauniniet uz sadaļu Darba sākšana > TV vadīklas > Aizmugures vadīklas

⏻ - Pārslēdziet TV gaidstāves režīmā.

NL - Addendum

Zappen terwijl u de volgorde van zenders wijzigt, wordt alleen ondersteund op toestellen met DVB-C/T-ontvangst.

Update voor het hoofdstuk Aan de slag > Knoppen van de televisie > Knoppen op het apparaat

⏻ - Zet de TV uit (op stand-by).

NO - Tillegg

Bytting av kanal mens opptak pågår støttes bare på TV-er med DVB-C/T.

Oppdatering til kapittelet Komme i gang > TV-kontroller > Kontroller på baksiden

⏻ - Slå TV-en av til standbymodus.

PL - Dodatkowa informacja

Zmiana kanałów podczas zmiany kolejności kanałów jest obsługiwana tylko w telewizorach odbierających sygnał DVB-C/T.

Aktualizacja rozdziału Czynności wstępne > Przyciski sterujące telewizora > Tylnie przyciski sterujące

⏻ - Wyłącz telewizor do trybu gotowości.

PT - Adenda

A mudança de canal durante a reordenação de canais só é suportada em equipamentos com recepção DVB-C/T.

Atualização do capítulo Introdução > Controlos do televisor > Controlos traseiros

⏻ - Desligar o televisor para o colocar em standby.

RO - Anexă

Comutarea între canale în timpul înregistrării canalelor este acceptată doar pentru dispozitive cu recepție DVB-C/T.

Actualizați la capitolul Primii pași > Comenzi TV > Comenzi spate

⏻ - Comutați televizorul în modul standby.

RU - Дополнение

Замена каналов при перенумерации поддерживается только в моделях с приемом DVB-C/T.

Обновление для главы Начало работы > Кнопки управления телевизором > Элементы управления на задней панели

⏻ - Переключение телевизора в режим ожидания.

SK - Doplnok

Yýmenu kanálov v rámci reorganizácie kanálov podporujú iba televízory s prijímačom DVB-C/T.

Aktualizácia kapitoly Začínáme > Ovládacie prvky televízora > Ovládacie prvky na zadnej strane

⏻ - Vypnutie televízora a prepnutie do pohotovostného režimu.

SL - Dodatek

Zamenjava kanalov med prerazvrščanjem je možna samo pri TV-jih s sprejemom DVB-C/T.

Posodobitev poglavja Začetek uporabe > Tipke/lučke na televizorju > Nastavitve na hrbtni strani

⏻ - Preklopite televizor v stanje pripravljenosti.

SR - Dodatak

Menjanje kanala tokom promene rasporeda kanala podržano je samo na uređajima sa DVB-C/T prijemom.

Dopuna odeljka Prvi koraci > TV kontrole > Kontrole sa zadnje strane

⌚ - Isključite televizor tako da bude u stanju pripravnosti.

SV - Tillägg

Kanalväxling under omarrangering av kanaler är endast möjlig med produkter som har DVB-C/T-mottagning.

Uppdatera till avsnittet Komma igång > Knappar och reglage > Kontroller på baksidan

⌚ -Sätta TV:n i standby-läge.

TH - บทเสริม

การสลับช่องขณะเรียงช่องใหม่ใช้ได้เฉพาะรุ่นที่มีตัวรับสัญญาณ DVB-C/T เท่านั้น

อัปเดตในบทเริ่มต้นใช้งาน > การควบคุมทีวี > การควบคุมด้านหลัง

⌚ -ปิดทีวีเป็นโหมดสแตนด์บาย

TR - Ek

Kanallar yeniden sıralanırken kanal değiştirme sadece DVB-C/T alıcıya sahip setlerde desteklenmektedir.

Başlangıç > TV kontrolleri > Arka kontroller bölümü güncellemesi

⌚ -TV'yi bekleme moduna alır.

UK - Додаток

Заміна каналів під час перенумерації підтримується тільки в моделях з прийомом DVB-C/T.

Оновлення до розділу Початок роботи > Елементи керування телевізором > Елементи керування на задній панелі телевізора

⌚ - Перемикання телевізора в режим очікування.

الملحق - AR

تتوفر إمكانية تبديل القنوات أثناء القيام بإعادة الترتيب فقط في أجهزة الاستقبال DVB-C/T.

تحديث في الفصل البدء < مفاتيح التحكم بالتلفزيون < مفاتيح التحكم الخلفية

⌚ - إيقاف تشغيل التلفزيون إلى وضع الاستعداد.

Sisällys

1	Aloitus	3	6	Vianmääritys	58
	Television esittely	3		Yleisluonteiset ongelmat	58
	Television säätimet	4		Kanavaongelmat	58
	Tärkeää	6		Kuvaongelmat	59
	Kestävyys	10		Ääniongelmat	60
	Ohje ja tuki	11		Yhteysongelmat	60
2	Television käyttäminen	12		Verkko-ongelmat	61
	Television katseleminen	12		Yhteyden ottaminen Philipsiin	61
	Ohjelmaoppaan tarkastelu	15	7	Tuotetiedot	62
	Median toistaminen	16		Virta ja vastaanotto	62
	Smart TV:n selaaminen	18		Näyttö ja ääni	62
	Interaktiivinen TV	21		Näytön erottelukyky	62
3	Lisätietoja television käyttämisestä	23		Multimedia	63
	Pause TV	23		Liitännät	64
	TV-ohjelmien tallentaminen	24		Tuetut asennustelineet	65
	Pelien pelaaminen	27		Ohjeen versio	65
	Teksti-TV:n käyttö	28	8	Hakemisto	66
	Lukitusten ja ajastimien määrittäminen	29			
	Easylink-toiminnon käyttäminen	30			
	Scenea-toiminnon käyttö	33			
4	Television asetusten määrittäminen	34			
	Kuva ja äänet	34			
	Kanava-asetukset	35			
	Satelliittiasetukset	38			
	Kieliasetukset	39			
	Erytisryhmäasetukset	40			
	Muut asetukset	42			
	Ohjelmiston päivittäminen	42			
	Oletusasetusten palauttaminen	43			
5	Television liittäminen	44			
	Yleistä kaapeleista	44			
	Laitteiden liittäminen	45			
	Muiden laitteiden liittäminen	51			
	Liitetyn laitteen katseleminen	53			
	Verkko ja Internet	54			
	Yleinen liittymä	57			

1 Aloitus

Television esittely

Teräväpiirtotelevisio

Jos televisiossasi on teräväpiirtonäyttö (HD), voit katsella HD-kuvaa esimerkiksi seuraavilla tavoilla:

- HDMI-kaapelilla liitetyistä Blu-ray-soittimesta toistettaessa Blu-ray-levyä
- HDMI-kaapelilla liitetyistä DVD-soittimesta, jossa on kuvanparannusominaisuus, toistettaessa DVD-levyä
- HD-kanavan (DVB-T tai DVB-T2 MPEG4) lähetyksestä
- HDMI-kaapelilla liitetyistä digitaalisesta HD-vastaanottimesta, toistettaessa kaapeli- tai satelliittioperaattorin HD-sisältöä
- HDMI-kaapelilla liitetyistä HD-pelikonsolista pelattaessa HD-pelejä.

Katso HD-esittely

Jos haluat esimakua teräväpiirtotelevision uskomattomasta terävyydestä ja kuvanlaadusta, voit katsoa HD-videoleikkeen Aloitus-valikosta.

Valitse  > [Laitteisto] > [Esittelyt].

Saat lisätietoja HD-kanavien saatavuudesta maassasi Philips-jälleenmyyjältä tai verkko-osoitteesta www.philips.com/support.

Smart TV

Voit tehdä televisiostasi digitaalisen elämäsi keskuksen Smart TV -sovellusarjalla:

- Jos liität televisiosi kotiverkkoon, voit jakaa elokuvia, valokuvia ja musiikkia tietokoneelta tai mediapalvelimelta kotiverkossasi.
- Jos liität television Internetiin, voit toistaa elokuvia, kuvia, musiikkia ja paljon muuta Youtubesta ja muista Smart TV:n sovelluksista.

- Kun katselet digitaalista kanavaa, voit keskeyttää ohjelman milloin tahansa Pause TV -toiminnolla ja palata ohjelman pariin myöhemmin. Lähetys tallennetaan USB-kiintolevylle tai toistetaan jälkikäteen Smart TV:n sovellusten kautta.
- Jos liität television Internetiin, voit tallentaa suosikki-TV-ohjelmiasi USB-kiintolevylle.
- Voit ladata Philips smartphone control -sovelluksen ja ohjata televisiota iPhone- tai Android-älypuhelimella.

Median toisto

Jos liität televisioosi USB-tallennuslaitteen, voit nauttia elokuvistasi, musiikistasi ja valokuvistasi suurella televisionruudulla ja erinomaisilla äänillä.

Voit myös liittää tietokoneen televisioon HDMI- tai VGA-kaapelilla.

Ohjelmaoppaat

Voit tarkistaa, mitä televisiosta tulee nyt ja seuraavaksi EPG:stä (Electronic Program Guide) tai pidemmästä kahdeksan päivän EPG:stä.

Ohjelmaoppaat ovat saatavana lähettäjäiltä tai Internetin kautta. Jos liität television Internetiin, voit käyttää yksityiskohtaisempia ohjelmatietoja.

EasyLink

Jos liität televisioosi HDMI-CEC (Consumer Electronic Control) -yhteensopivia laitteita kuten Blu-ray-soittimen tai kotiteatterin, voit hallita niitä samanaikaisesti yhdellä kaukosäätimellä. Sinun tarvitsee vain ottaa EasyLink käyttöön liittämisen jälkeen.

Intuiitiiviset valikot

Voit vaihtaa kanavaa tai mediatiedostoa tai muuttaa television asetuksia mielesi mukaisiksi helposti television intuitiivisten valikoiden kautta.

Television säätimet

Sivupainikkeet

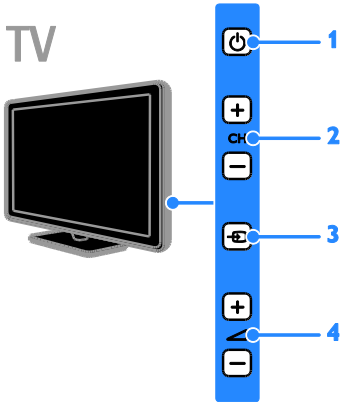

1. **⏻**: Käynnistä televisio tai aseta se valmiustilaan.
2. **CH +/-**: siirry seuraavaan tai edelliseen kanavaan.
3. **⏻**: valitse liitetty laite.
4. **🔊 +/-**: lisää tai vähennä äänenvoimakkuutta.

Tunnistimet

TV

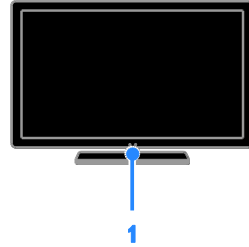

1. Kaukosäätimen tunnistin

Osoita kaukosäätimellä tunnistimeen. Varmista, ettei kaukosäätimen ja TV:n välissä ole huonekaluja tai muita esineitä.

Kaukosäädin

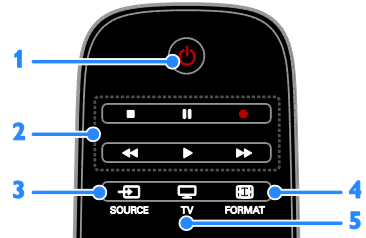

1. **⏻** (**Valmiustila**): Käynnistä televisio tai aseta se valmiustilaan.
2. **Toistopainikkeet**: Hallitse mediatiedostojen toistoa.
3. **SOURCE**: Käytä liitettyä laitetta.
4. **FORMAT**: Muuta kuvamuotoa.
5. **TV**: Vaihda lähdetä television katsomiseksi.



6. **🏠(Koti)**: siirry Aloitus-valikkoon.
 7. **OK**: vahvista annetut tiedot tai valinta.
 8. **SMART TV**: käytä Smart TV:n toimintoja.
 9. **▲▼◀▶(Navigointipainikkeet)**: liiku valikoissa ja valitse kohteita.

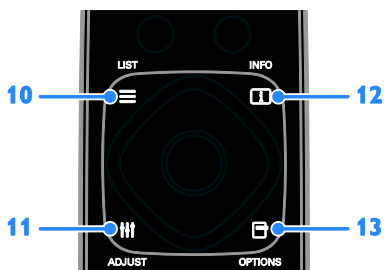

10. **☰ LIST**: avaa television kanavaluettelo.
 11. **≡ ADJUST**: avaa television asetukset.
 12. **📄 INFO**: näytä nykyisen toiminnan tiedot.
 13. **📄 OPTIONS**: avaa käytettävissä olevat asetukset.

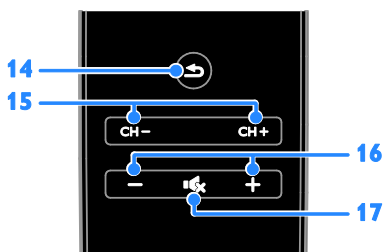

14. **⏪(Takapaneeli)**: palaa edelliseen valikkosivuun tai poistu television toiminnosta.
 15. **CH - / CH +**: vaihda kanavaa.
 16. **+ / -(Äänvoimakkuus)**: säädä äänvoimakkuutta.
 17. **🔇(Mykistys)**: mykistä äänet tai palauta ne.

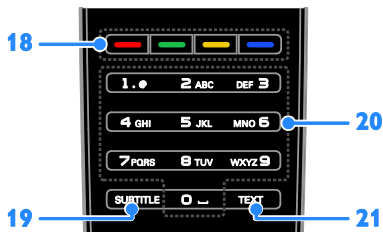

18. **Väripainikkeet**: valitse tehtävät tai asetukset.
 Painikkeet toimivat lähettäjän tarjoamien palvelujen mukaisesti.
 19. **SUBTITLE**: ota tekstitys käyttöön tai poista se käytöstä.
 20. **0-9(Numeropainikkeet)**: valitse televisiokanavat tai syötä tekstiä.
 21. **TEXT**: ota teksti-TV käyttöön tai poista se käytöstä.

EasyLink-ohjaimet

Huomautus: EasyLink-toiminnot ovat käytettävissä, jos liitetty laite on HDMI-CEC-yhteensopiva.

EasyLink-ohjaimilla voit hallita televisiota ja muita HDMI-CEC-yhteensopivia laitteita yhdellä kaukosäätimellä.

EasyLink-ohjaintoimintojen käyttäminen

1. Kun katselet sisältöä liitetystä HDMI-CEC-laitteesta, paina **📄 OPTIONS**.
2. Valitse **[Näytä laitteen painikkeet]** ja paina **OK**-painiketta.
3. Valitse EasyLink-ohjainpainike ja paina **OK**-painiketta.

Saat lisätietoja EasyLinkistä kohdasta **Lisätietoja television käyttämisestä > EasyLinkin käyttäminen** (Sivu 30).

Hallinta älypuhelimella

Voit käyttää älypuhelimta toissijaisena kaukosäätimenä tai näppäimistönä. Voit myös katsella älypuhelimien kuvia diaesityksenä televisiossa. Voit ladata **Philips My Remote** -sovelluksen Apple App Storesta tai Android Marketista. Noudata sovelluskaupan antamia ohjeita.

Varmista, että televisio ja älypuhelin on kytketty samaan paikallisverkkoon. Saat lisätietoja verkkoyhteyksistä kohdasta **Television liittäminen > Verkko ja Internet** (Sivu 54).

Tärkeää

Turvallisuus

Perehdy kaikkiin ohjeisiin ennen kuin alat käyttää TV:tä. Takuu ei ole voimassa, jos vika johtuu siitä, että ohjeita ei ole noudatettu.

Sähköiskun tai tulipalon vaara!

- Älä altista TV:tä sateelle tai vedelle. Älä aseta nestettä sisältäviä astioita kuten maljakoita TV:n lähelle. Jos nesteitä kaatuu TV:n päälle tai sisään, irrota TV heti verkkopistorasiasta. Ota yhteyks Philipsin asiakastukeen, jotta TV tarkastetaan ennen käyttöä.
- Älä aseta TV:tä avotulen tai muiden lämmönlähteiden lähelle tai suoraan auringonvaloon. Tulipalon leviämisen estämiseksi pidä kynttilät tai muut palavat materiaalit aina poissa TV:n, kaukosäätimen ja paristojen läheisyydestä.



- Älä koskaan aseta esineitä ilmastointiaukkoihin tai muihin TV:n aukkoihin.

- Älä koskaan jätä kaukosäädintä tai paristoja alttiiksi sateelle, vedelle tai kuumuudelle.
- Vältä pistokkeisiin kohdistuvaa voimaa. Varmista, että pistoke on asetettu kunnolla pistorasiaan. Löystyneet pistokkeet voivat aiheuttaa kipinöintiä tai tulipalon.
- Kun TV:tä käännetään, varmista, että virtajohtoon ei kohdistu rasitusta. Virtajohtoon rasittaminen voi löysentää liitäntöjä ja aiheuttaa kipinöitä.
- Irrota TV verkkovirrasta irrottamalla TV:n virtapistoke. Irrota virtajohto aina vetämällä pistokkeesta, ei johdosta. Varmista, että pistoke, johto ja pistorasia ovat aina helppopääsyisiä.

Television vaurioitumisen vaara!

- Yli 25 kiloa (55 naulaa) painavan television nostaminen ja kantaminen vaatii kaksi ihmistä.
- Kun asennat television jalustalle, käytä vain mukana toimitettua jalustaa. Kiinnitä jalusta hyvin televisioon. Aseta televisio tasaiselle alustalle, joka kestää television ja jalustan painon.
- Kun asennat television seinälle, käytä vain sellaista seinätelinettä, joka kestää television painon. Kiinnitä seinäteline seinään, joka kestää television ja telineen painon. TP Vision Netherlands B.V. ei vastaa virheellisestä seinäkiinnityksestä, jonka seurauksena tapahtuu onnettomuus tai vahinko.
- Jos siirrät television säilytykseen, irrota jalusta televisiosta. Älä koskaan aseta televisiota selälleen jalusta kiinnitettynä.
- Ennen kuin liität television pistorasiaan, varmista, että virran jännite vastaa television takaseinään painettua arvoa. Älä liitä televisiota pistorasiaan, jos jännite ei ole sama.
- Jotkin tämän tuotteen osat on voitu valmistaa lasista. Estä loukkaantuminen ja vahingot käsittelemällä tuotetta varovasti.

Lasten loukkaantumisen vaara!

Voit estää TV:n kaatumisen ja lasten loukkaantumisen noudattamalla seuraavia ohjeita:

- Älä koskaan aseta TV:tä tasolle, jonka päällä on liina tai muuta materiaalia, joka voidaan vetää pois.
- Varmista, että mikään TV:n osa ei ole tason reunan ulkopuolella.
- Älä koskaan aseta TV:tä korkeiden huonekalujen (kuten kirjahyllyn) päälle kiinnittämättä sekä huonekalua että TV:tä seinään tai sopivaan tukeen.
- Kerro lapsille vaaroista, joita saattaa aiheutua, jos he kipeävät huonekalujen päälle ulottuakseen televisioon.

Paristot ovat nieltyinä vaarallisia!

- Tuote tai kaukosäädin voi sisältää pienen pariston, jonka voi vahingossa niellä. Pidä paristot aina poissa lasten ulottuvilta!

Ylikuumentumisen vaara!

- Älä koskaan asenna TV:tä ahtaaseen tilaan. Jätä TV:n ympärille vähintään 10 cm (4 tuumaa) tilaa, jotta ilma pääsee kiertämään. Varmista, että verhot tai muut esineet eivät peitä TV:n ilmastointiaukkoja.

Loukkaantumisen, tulipalon tai virtajohdon vaurioitumisen vaara!

- Älä koskaan aseta TV:tä tai muita esineitä virtajohdon päälle.
- Irrota TV pistorasiasta ja antennista ukonilman ajaksi. Älä kosketa ukonilman aikana mitään TV:n osaa, virtajohtoa tai antennikaapelia.

Kuulovaurion vaara!

- Vältä kuulokkeiden käyttöä suurilla äänenvoimakkuuksilla tai pitkiä aikoja.

Alhaiset lämpötilat

- Jos televisiota kuljetetaan alle 5 °C:n (41 °F) lämpötilassa, pura televisio pakkauksestaan ja odota, kunnes laitteen lämpötila on sama kuin huoneen lämpötila, ennen kuin liität television verkkovirtaan.

Kuvaruudun hoitaminen

- TV:n näytön vaurioitumisen vaara! Älä kosketa, työnnä, hankaa tai iske näyttöä millään esineellä.
- Irrota television verkkojohto ennen puhdistusta.
- Puhdista TV ja runko pehmeällä, kostealla liinalla. Älä käytä alkoholia, kemikaaleja, puhdistusaineita tai muita aineita TV:n puhdistamiseen.
- Pyyhi vesipisarot pois mahdollisimman nopeasti, jotta kuvaruutu ei vahingoitu eivätkä värit haalene.
- Vältä liikkumattomia kuvia. Liikkumattomilla kuvilla tarkoitetaan kuvia, jotka jäävät pitkäksi aikaa näkyviin. Liikkumattomia kuvia ovat näyttövalikot, mustat palkit, kellonaikanäytöt jne. Jos käytät liikkumattomia kuvia, vähennä näytön kontrastia ja kirkkautta, jotta näyttö ei vahingoitu.

Television lukitseminen.

Television jalustassa on paikka Kensington-lukolle. Jos haluat turvata televisiosi, voit ostaa Kensingtonin varkaudenestolukon (myytävänä erikseen).

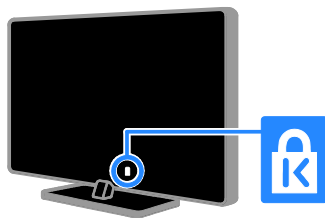

Huomaus

2012 © TP Vision Netherlands B.V. Kaikki oikeudet pidätetään. Tekniset tiedot voivat muuttua ilman erillistä ilmoitusta. Tavaramerkit ovat Koninklijke Philips Electronics N.V.:n tai vastaavien omistajiensa omaisuutta. TP Vision Netherlands B.V. pidättää oikeuden muuttaa tuotteita koska tahansa ilman velvollisuutta muuttaa aiempia varusteita vastaavasti.

Tätä käyttöopasta pidetään riittävän järjestelmän tarkoitettua käyttöä varten. Jos tuotetta tai sen yksittäisiä moduuleja tai toimintoja käytetään johonkin muuhun kuin tässä määritettyyn tarkoitukseen, niiden kelpoisuudesta ja soveltuvuudesta on pyydettävä vahvistus. TP Vision Netherlands B.V. takaa, että itse materiaali ei riko mitään yhdysvaltalaisista patenttia. Mihinkään muuhun nimenomaiseen tai oletettuun takuuseen ei viitata.

TP Vision Netherlands B.V. ei vastaa asiakirjan sisältöön liittyvistä virheistä tai asiakirjan sisällöstä johtuvista ongelmista. Philipsille ilmoitetuista virheistä ilmoitetaan ja ne julkaistaan Philipsin tukisivustossa mahdollisimman pian.

Takuuehdot

- Loukkaantumisen, television vaurioitumisen tai takuun mitätöitymisen vaara! Älä koskaan yritä korjata televisiota itse.
- Käytä televisiota ja lisälaitteita vain valmistajan tarkoittamalla tavalla.
- Television takaseinään painettu varoitusmerkki varoittaa sähköiskun vaarasta. Älä irrota television koteloa. Huolto- ja korjausasioissa ota aina yhteys Philipsin asiakaspalveluun.



- Takuu raukeaa, jos käyttäjä suorittaa minkä tahansa tässä käyttöoppaassa kielletyn toiminnon tai tekee sellaisia säätöjä tai asennuksia, joiden suorittamista ei suositella tai hyväksytty käyttöoppaassa.

Kuvapisteiden ominaisuudet

Tässä LCD/LED-tuotteessa on suuri määrä värillisiä kuvapisteitä. Vaikka tehollisten kuvapisteiden osuus on vähintään 99,999 %, mustia pisteitä tai kirkkaita valopisteitä (punaisia, vihreitä tai sinisiä) voi näkyä jatkuvasti näytössä. Tämä johtuu näytön rakenteesta (joka noudattaa alan yleisiä standardeja), eikä kyseessä ole toimintahäiriö.

CE-vaatimustenmukaisuus



Tämä laite on direktiivien 2006/95/EC (pienjännite), 2004/108/EC (EMC) oleellisten vaatimusten ja niitä koskevien direktiivien muiden ehtojen mukainen.

EMF-standardin vaatimustenmukaisuus

TP Vision Netherlands B.V. valmistaa ja myy kuluttajille monia tuotteita, jotka lähettävät ja vastaanottavat sähkömagneettisia signaaleja, kuten mitkä tahansa muutkin elektroniset laitteet.

Yhtenä Philipsin pääperiaatteena on varmistaa tuotteiden turvallisuus kaikin tavoin sekä noudattaa kaikkia lakisääteisiä vaatimuksia ja tuotteen valmistusajankohtana voimassa olevia sähkömagneettista yhteensopivuutta (EMF) koskevia standardeja.

Philips on sitoutunut kehittämään, tuottamaan ja markkinoimaan tuotteita, joista ei ole haittaa terveydelle. TP Vision vakuuttaa, että jos sen tuotteita käsitellään oikein asianmukaisessa käytössä, niiden käyttö on nykyisten tutkimustulosten perusteella turvallista.

Philipsillä on aktiivinen rooli kansainvälisten EMF- ja turvallisuusstandardien kehittämisessä, joten se pystyy ennakoimaan standardien kehitystä ja soveltamaan näitä tietoja tuotteisiinsa jo aikaisessa vaiheessa.

Tavaramerkit ja tekijänoikeudet

Windows Media on Microsoft Corporationin tavaramerkki tai rekisteröity tavaramerkki Yhdysvalloissa ja/tai muissa maissa.



Dolby Laboratories on antanut luvan valmistukseen. Dolby ja kaksois-D-symboli ovat Dolby Laboratoriesin tavaramerkkejä.



Termit HDMI ja HDMI High-Definition Multimedia Interface sekä HDMI Logo ovat HDMI Licensing LLC:n tavaramerkkejä tai rekisteröityjä tavaramerkkejä Yhdysvalloissa ja muissa maissa.



Kensington ja Micro Saver ovat ACCO World Corporationin Yhdysvalloissa rekisteröityjä tavaramerkkejä, ja rekisteröinti on suoritettu tai hakemuksia käsitellään muissa maissa eri puolilla maailmaa.



Käytetään yhtä tai useampaa Yhdysvaltain patenttia: 7 295 673; 7 460 668; 7 515 710; 7 519 274.

DivX®, DivX Certified® ja niihin liittyvät logot ovat Rovi Corporationin tavaramerkkejä, joihin on käyttöluupa.

TIETOJA DIVX-VIDEO:STA: DivX® on Rovi Corporationin tytäryhtiön DivX, LLC:n kehittämä. Tämä on virallinen DivX Certified® -laite, joka toistaa DivX-videota. Osoitteessa divx.com on lisätietoja, ja sieltä saat ohjelmistotyökaluja, joilla voit muuntaa tiedostot DivX-videoiksi.

TIETOJA DIVX VIDEO-ON-DEMANDISTA: Tämä DivX Certified® -laite on rekisteröitävä, jotta sillä voi toistaa ostettuja DivX VOD (Video-on-demand) -elokuvia. Voit hankkia rekisteröintikoodin laitteen asetusvalikon DivX VOD -osassa. Osoitteessa vod.divx.com on lisätietoja rekisteröinnistä.

PlayReady-lopputuotteet

Sisällönomistajat suojaavat immateriaaliomaisuuttaan ja esimerkiksi tekijänoikeuksien alaista sisältöä Microsoftin PlayReady™-sisällönkäyttötekniikalla. Tämä laite käyttää PlayReady-tekniikkaa PlayReady-suojatun sisällön ja/tai WMDRM-suojatun sisällön toistamiseen. Jos laite ei noudata sisällön käytölle asetettuja rajoitteita asianmukaisesti, sisällönomistajat voivat edellyttää, että Microsoft peruuttaa laitteen PlayReady-suojatun sisällön käyttömahdollisuuden. Peruuttamisen ei pitäisi vaikuttaa suojaamattomaan sisältöön tai muilla tekniikoilla suojattuihin sisältöihin. Sisällönomistajat voivat asettaa PlayReady päivittämisen edellytykseksi sisällön käytölle. Mikäli kieltäydyt päivityksestä, et voi käyttää sellaista sisältöä, joka edellyttää päivitystä.

Kaikki muut rekisteröidyt tai rekisteröimättömät tavaramerkit ovat omistajiensa omaisuutta.

Kestävyys

Energiatehokkuus

Tämä televisio on suunniteltu energiaa säästäväksi. Kun haluat käyttää näitä toimintoja, valitse kaukosäätimessä **Vihreä painike**.

- **Energiaa säästävät kuva-asetukset:** Voit käyttää erilaisia energiaa säästäviä kuva-asetuksia samaan aikaan. Valitse television katselun aikana **Vihreä painike** ja valitse **[Virransäästö]**.
- **Näyttö pois:** voit sammuttaa näytön, jos haluat vain kuunnella television ääniraitaa. Muut toiminnot toimivat normaalisti.
- **Valoanturi:** kun vallitseva valo himmenee, sisäinen vallitsevan valon tunnistin himmentää televisioruudun kirkkautta.
- **Matala virrankulutus valmiustilassa:** kehittynyt mikropiiristö laskee television virrankulutuksen erittäin matalalle tasolle valmiustilan toimivuudesta tinkimättä.
- **Virranhallinta:** Kehittynyt virranhallinta auttaa säästämään television kuluttamaa energiaa. Voit katsoa, miten valitsemasi asetukset vaikuttavat television suhteelliseen virrankulutukseen, painamalla **▲**-painiketta ja valitsemalla **[Laitteisto] > [Esittelyt] > [Active Control]**.

Käytön lopettaminen

Tuotteen suunnittelussa ja valmistuksessa on käytetty laadukkaita materiaaleja ja osia, jotka voidaan kierrättää ja käyttää uudelleen.



Tuotteeseen kiinnitetty yliiviivaton roskakorin kuva tarkoittaa, että tuote kuuluu Euroopan parlamentin ja neuvoston direktiivin 2002/96/EY soveltamisalaan. Tutustu paikalliseen sähkö- ja elektroniikkalaitteiden keräysjärjestelmään.



Toimi paikallisten sääntöjen mukaan äläkä hävitä vanhoja tuotteita talousjätteiden mukana. Tuotteen asianmukainen hävittäminen auttaa vähentämään ympäristölle ja ihmisille mahdollisesti koituvia haittavaikutuksia.

Tuotteessa on akkuja tai paristoja, joita EU:n direktiivi 2006/66/EY koskee. Niitä ei saa hävittää tavallisen kotitalousjätteen mukana. Tutustu paikalliseen akkujen ja paristojen keräysjärjestelmään. Hävittämällä tuotteet oikein ehkäiset ympäristö- ja henkilöhaittoja.



EU:n energiamerkintä

EU:n energiamerkintä ilmaisee tuotteen energiatehokkuusluokan. Mitä vihreämpi tuotteen energiatehokkuusluokka on, sitä vähemmän se kuluttaa energiaa.

Merkinnästä näet energiatehokkuusluokan, tuotteen keskimääräisen virrankulutuksen sekä vuoden keskimääräisen energiankulutuksen. Tuotteen virrankulutusarvot löytyvät myös Philipsin verkkosivuilta osoitteesta www.philips.com/TV.

Ohje ja tuki

Ohjeen käyttäminen

Voit siirtyä näytön Ohje-valikkoon painamalla **Keltainen painike** -painiketta.

Voit vaihtaa Ohje-valikon ja TV-valikon välillä painamalla **Keltainen painike** -painiketta.

Philipsin verkkosivuilla käyminen

Jos et löydä etsimääsi näytössä näkyvästä **[Ohje]**-toiminnosta, käy tukiverkkosivuillemme osoitteessa www.philips.com/support.

Philipsin tukiverkkosivuilla voit myös

- lukea vastauksia usein kysytyihin kysymyksiin
- ladata tämän oppaan tulostettavassa PDF-muodossa
- lähettää meille kysymyksiä
- keskustella verkossa tukihenkilön kanssa (tämä on mahdollista vain tietyissä maissa).

TV-keskustelufoorumin lukeminen

Joku Philips TV -käyttäjä saattaa olla jo vastannut kysymykseesi. Käy osoitteessa www.supportforum.philips.com.

Yhteyden ottaminen Philipsiin

Voit halutessasi pyytää tukea maasi Philips-kuluttajatuesta. Puhelinnumero löytyy tuotteen mukana tulleesta lehtisestä sekä verkosta osoitteesta www.philips.com/support.

Ennen kuin otat yhteyden Philipsiin, kirjoita televisiosi malli- ja sarjanumero ylös. Numerot löytyvät television takaosasta tai tuotepakkauksesta.

2 Television käyttäminen

Television katseleminen

Television käynnistäminen tai sammuttaminen

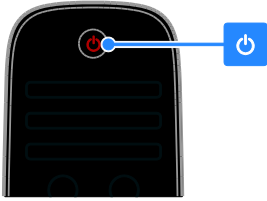

TV

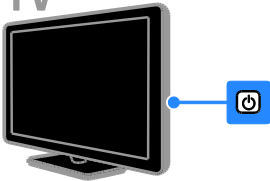

Virran kytkeminen televisioon

- Kytke televisio pistorasiaan ja paina virtakytkintä.
- Jos televisio on valmiustilassa, paina kaukosäätimessä tai television takapaneelissa olevaa -painiketta.

Huomautus: televisio reagoi tähän pienen viiveen jälkeen.

Vihje: jos et löydä kaukosäädintä ja haluat kytkeä television valmiustilasta päälle, paina mitä tahansa television takapaneelissa olevaa painiketta.

Television kytkeminen valmiustilaan

Paina kaukosäätimessä tai television takapaneelissa olevaa -painiketta. Televisiossa oleva kaukosäätimen tunnistin muuttuu punaiseksi.

Television sammuttaminen

Katkaise virta virtakytkimestä. Television virta katkeaa.

Huomautus: Vaikka televisiosi kuluttaa valmiustilassa tai sammutettuna hyvin vähän energiaa, käyttää se kuitenkin hiukan energiaa. Jos et käytä televisiota pitkään aikaan, irrota televisiosi virtapistoke pistorasiasta.

Automaattinen sammuttaminen

Voit säästää energiaa television energiansäästöasetusten avulla. Asetukset on säädetty oletusarvoisesti niin, että jos käyttäjä ei käytä televisiota (kuten paina kaukosäätimen tai takapaneelin painiketta) neljään tuntiin, televisio siirtyy automaattisesti valmiustilaan.

Automaattisen sammuttamisen poistaminen käytöstä

1. Paina television katselun aikana kaukosäätimen **Vihreä painike** -painiketta.
 2. Valitse [**Autom. virrankatk.**] ja paina **OK**-painiketta.
- Näkyviin tulee vahvistusilmoitus.

Television äänenvoimakkuuden säätäminen

Television äänenvoimakkuuden lisääminen tai vähentäminen

- Paina **+** / - kaukosäätimessä.
- Paina television sivussa olevaa  +/- painiketta.

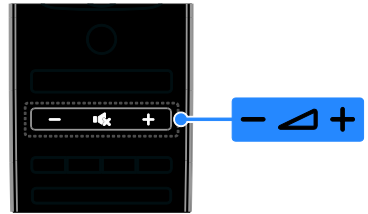

TV



Television mykistäminen tai mykistykseen poistaminen

- Voit mykistää television äänet painamalla **M**-painiketta.
- Voit palauttaa äänet painamalla **M**-painiketta uudelleen.

Kuulokkeiden äänenvoimakkuuden säätäminen

1. Paina **↑** > [**Laitteisto**] > [**TV-asetukset**] > [**Ääni**].
2. Valitse [**Kuulokevoimakkuus**] ja paina **OK**-painiketta.
3. Säädä äänenvoimakkuutta **Navigointipainikkeet** -painikkeilla.

Televiisokanavien vaihtaminen

- Paina **CH +/-** -painiketta kaukosäätimestä tai televisiosta.
- Jos haluat antaa kanavan numeron, paina seuraavia painikkeita: **Numeropainikkeet**.

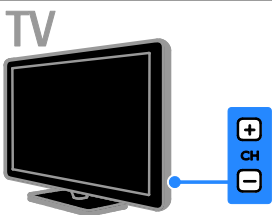
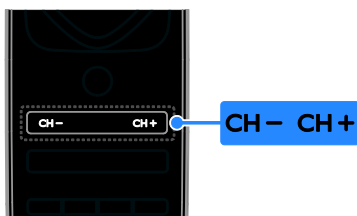

Suosikkien hallinta

Voit valita katsottavan kanavan luettelosta, joka sisältää kaikki kanavat, tai tehdä suosikkikanavistasi luettelon, josta löydät suosikkisi helpommin.

Voit avata kanaluettelon painamalla **≡** **LIST**-painiketta.

Luo suosikkikanaluettelo

1. Paina **≡** **LIST**-painiketta.
 2. Valitse kanava, jonka haluat merkitä suosikiksi, ja valitse **☐** **OPTIONS**.
 3. Valitse [**Merkitse suosikiksi**] ja paina **OK**-painiketta.
- Valittu kanava merkitään tähdellä.

Poista kanava suosikeista valitsemalla [**Poista suosikkimerk.**] ja painamalla **OK**-painiketta.

Kanaluettelon valinta

1. Valitse **≡** **LIST** ja valitse sitten **☐** **OPTIONS**.
2. Valitsemalla [**Valitse lista**] > [**Suosikkiohjelmat**] voit näyttää suosikkiluettelon kanavat. Valitsemalla [**Kaikki**] voit näyttää kaikki kanavat.
3. Vahvista painamalla **OK**-painiketta.

Kanaluetteloiden hallinta

Kun kanavat on asennettu, voit hallita niitä:

- Kanavien nimen vaihtaminen
- Kanavien järjestyksen muuttaminen
- Digitaalisen radion kuunteleminen

Kanavien nimen vaihtaminen

Voit vaihtaa kanavien nimet. Nimi näkyy, kun kanavat ovat valittuna.

1. Kun katsot televisiota, paina **≡** **LIST**-painiketta.
- Kanaluettelo avautuu.
2. Valitse kanava, jonka nimen haluat vaihtaa, ja paina **☐** **OPTIONS** -painiketta.
 3. Valitse [**Nimeä uudelleen**] ja paina **OK**-painiketta.
 4. Valitse merkit yksitellen

Navigointipainikkeet -painikkeilla ja paina **OK**-painiketta.

Vihjeitä:

- Painamalla **OK**-painiketta kirjoitusnäytössä voit ottaa **näyttönäppäimistön** käyttöön.
 - Voit vaihtaa isojen ja pienten kirjainten välillä valitsemalla [**ABC**] tai [**abc**].
5. Kun olet valmis, valitse [**Valmis**] ja vahvista valitsemalla **OK**.
 6. Poistu painamalla **↵**-painiketta.

Kanavien järjestyksen muuttaminen

Kun kanavat on asennettu, voit asettaa ne haluamaasi järjestykseen.

1. Kun katsot televisiota, paina **≡ LIST**.

Kanavaluettelo avautuu.

2. Valitse kanava, jonka paikkaa haluat vaihtaa, ja valitse **☐ OPTIONS**.

3. Valitse **[Järjestä uudelleen]** ja paina **OK**-painiketta.

4. Siirrä korostettuna näkyvä kanava toiseen paikkaan seuraavilla painikkeilla

Navigointipainikkeet. Paina sitten **OK**.

5. Valitse jokin seuraavista asetuksista ja paina **OK**-painiketta.

- **[Lisää]**: lisää kanava haluamaasi paikkaan.
- **[Vaihda]**: vaihda paikkaa toisen kanavan kanssa.

6. Kun olet valmis, valitse **☐ OPTIONS** ja valitse sitten **[Pois]**.

Digitaalisen radion kuunteleminen

Jos käytettävissäsi on digitaalisia radiokanavia, voit kuunnella niitä. Ne asennetaan automaattisesti, kun asennat televisiokanavat.

1. Kun katsot televisiota, paina **≡ LIST**.

Kanavaluettelo avautuu.

2. Paina **☐ OPTIONS**-painiketta.

3. Valitse **[Valitse lista]** > **[Radio]** ja paina **OK**-painiketta.

4. Valitse radiokanava ja paina **OK**-painiketta.

Lähteen valitseminen

Voit katsoa liitettyä laitetta jollakin seuraavista tavoista:

- lisää sen kuvake Aloitus-valikkoon
- valitse se Lähde-valikosta.

Huomaus: jos liität HDMI-CEC-yhteensopivan laitteen televisioon, se lisätään automaattisesti Aloitus-valikkoon.

Laitteiden lisääminen

1. Liitä ja käynnistä laite.

2. Paina **🏠**-painiketta.

3. Valitse **[Lisää laitteet]** ja paina **OK**-painiketta.

4. Noudata näyttöön tulevia ohjeita.

Jos sinua pyydetään valitsemaan TV-liitäntä, valitse laitteen käyttämä liitäntä.

Valinta Koti-valikosta

Kun olet lisännyt laitteen Koti-valikkoon, voit käyttää sitä valitsemalla sen kuvakkeen.

1. Paina **🏠**-painiketta.

2. Valitse laitteen kuvake Aloitus-valikossa.

3. Vahvista painamalla **OK**-painiketta.

Valinta Lähde-valikosta

Voit tarkastella liitäntöjä myös painamalla **☐ SOURCE**-painiketta. Valitse liitäntä, jolla laite on liitetty televisioon.

1. Paina **☐ SOURCE**-painiketta.

2. Valitse liitäntä luettelosta painamalla seuraavia painikkeita: **Navigointipainikkeet**.

3. Vahvista painamalla **OK**-painiketta.

Smart-asetusten käyttäminen

Televisioosi kuuluu älykkäät kuva- ja ääniasetukset. Voit käyttää esiasetuksia tai mukauttaa ne haluamaksesi.

Kuva-asetuksen valitseminen

1. Kun katsot televisiota, paina **≡ ADJUST**-painiketta.

2. Valitse **[Smart-kuva]**.

3. Valitse jokin seuraavista asetuksista ja paina **OK**-painiketta:

- **[Oma asetust]**: ota muokkaamasi kuva-asetukset käyttöön.
- **[Eloisa]**: täyteläiset ja dynaamiset asetukset, erinomaiset päivällä katseluun.
- **[Luonnollinen]**: luonnolliset kuva-asetukset.
- **[Elokuvateatteri]**: ihanteelliset asetukset elokuvien katseluun.
- **[Peli]**: ihanteelliset asetukset pelaamiseen.
- **[Energiansäästö]**: asetukset, jotka säästävät eniten virtaa.
- **[Standardi]**: useimpiin ympäristöihin ja katselutyyppeihin sopivat oletusasetukset.
- **[Valokuva]**: ihanteelliset asetukset valokuville.
- **[Katselu]**: mukauta kuva-asetuksia ja tallenna ne.

Ääniasetuksen valitseminen

1. Kun katsot televisiota, paina **III ADJUST**-painiketta.
2. Valitse **[Smart-ääni]**.
3. Valitse jokin seuraavista asetuksista ja paina **OK**-painiketta:

- **[Oma asetus]**: Ota muokkaamasi ääniasetus käyttöön.
- **[Standardi]**: useimpiin ympäristöihin ja äänityyppihin sopivat oletusasetukset.
- **[Uutiset]**: puheelle, kuten uutisille, sopivat asetukset.
- **[Elokuva]**: ihanteelliset asetukset elokuvien katseluun.
- **[Peli]**: ihanteelliset asetukset pelaamiseen.
- **[Draama]**: ihanteelliset asetukset draamaohjelmille.
- **[Urheilu]**: ihanteelliset asetukset urheiluohjelmille.

Kuvasuhteen muuttaminen

Voit vaihtaa kuvasuhteen videolähteeseen sopivaksi.

1. Paina **III ADJUST**-painiketta.
2. Valitse **[Kuvaformaatti]** ja paina **OK**-painiketta.
3. Valitse kuvasuhte ja vahvista painamalla **OK**-painiketta.

Käytettävissä olevat kuvasuhteet riippuvat kuvalähteestä:

- **[Automaattinen täyttö]**: Säädi kuva automaattisesti kuvaruudun kokoiseksi (tekstitys jää näkyviin). Asetusta käytettäessä kuva vääristyy mahdollisimman vähän (ei HD- eikä tietokonekuvalle).
- **[Autom. zoomaus]**: Suurena kuva automaattisesti kuvaruudun kokoiseksi. Asetusta käytettäessä kuva vääristyy mahdollisimman vähän (ei HD- eikä tietokonekuvalle).
- **[Superzoomaus]**: Poista mustat palkit 4:3-kuvan sivuilta. Ei suositella HD- eikä tietokonekuvalle.
- **[Movie expand 16:9]**: Skaalaa 4:3-muoto 16:9-muotoon. Ei suositella HD- eikä tietokonekuvalle.

- **[Laajakuva]**: venytä 4:3-muoto 16:9-muotoon.
- **[Skaalaamaton]**: näytä tietokoneen kuva mahdollisimman tarkasti. Tämä on käytettävissä vain, kun tietokonetila on valittu kuvavalikossa.

Ohjelmaoppaan tarkastelu

Lähtäjältä

Voit lukea tietoa digitaalisista televisiokanavista käyttämällä kanavien lähettäjien tuottamia ohjelmaoppaita. Näihin tietoihin voi kuulua esimerkiksi:

- päivän ohjelma-aikataulut (nyt ja seuraavaksi) tai jopa kahdeksan päivän ohjelma-aikataulut, jos lähettäjä tukee niitä
- ohjelmien tiivistelmät.

Huomautus: ohjelmaoppaat ovat käytettävissä vain tietyissä maissa.

Ohjelmaoppaan määrittäminen

Tarkista seuraavat asetukset ennen ohjelmaoppaan käyttämistä:

1. Paina **▲**-painiketta.
2. Valitse **[Laitteisto]** > **[TV-asetukset]** > **[Esiasetukset]** > **[Ohjelmaopas]**.
3. Valitse **[Televisioyhtiöltä]** ja paina **OK**-painiketta.

Ohjelmaoppaan käyttäminen

1. Paina **▲**-painiketta.
2. Valitse **[Ohjelmaopas]** ja paina **OK**-painiketta.

Ohjelmaoppaan asetusten käyttäminen

Voit mukauttaa näytettäviä tietoja siten, että

- saat muistutuksen ohjelman alkamisesta
- tiedoissa näytetään vain haluamasi kanavat.

1. Paina ohjelmaoppaassa ollessasi **☐** **OPTIONS**-painiketta.
2. Valitse jokin vaihtoehto ja paina **OK**-painiketta.

- **[Aseta muistutus]**: aseta ohjelmamuistutus.
- **[Poista muistutus]**: poista ohjelmamuistutus.
- **[Vaihda päivä]**: valitse näytettävä päivä.

- **[Lisätietoja]:** näytä ohjelman tiedot.
- **[Ohjelm. tyypikoht. haku]:** etsi televisio-ohjelmien ohjelmatyypin mukaan.
- **[Ohjelmoidut muistuttajat]:** ohjelmamuistutusten luettelo.

Internetin kautta

Jos televisio on liitetty Internetiin, voit käyttää ohjelmaoppaita Internetin kautta. Internet-ohjelmaoppaat sisältävät:

- kanavien ohjelmatiedot
- ohjelmien tiivistelmät.

Huomautus: Internet-ohjelmaoppaiden saatavuus määräytyy lähettäjän mukaan.

Ohjelmaoppaan määrittäminen

Tarkista seuraavat asetukset ennen ohjelmaoppaan käyttämistä:

1. Paina -painiketta.
2. Valitse **[Laitteisto] > [TV-asetukset] > [Esiasetukset] > [Ohjelmaopas]**.
3. Valitse **[Verkosta]** ja paina **OK**-painiketta.

Ohjelmaoppaan käyttäminen

1. Paina -painiketta.
2. Valitse **[Ohjelmaopas]** ja paina **OK**-painiketta.

Huomautus: Jos katsot ohjelmaopasta ensimmäistä kertaa, noudata näytön ohjeita, kun sinua pyydetään päivittämään opas.

Ohjelmaoppaan asetusten käyttäminen

Ohjelmaoppaan avulla voit tehdä seuraavia toimia:

- ajoittaa ohjelmien tallennuksia
- tunnistaa kanavia
- näyttää tekstityksen, jos se on saatavana
- näyttää kaukosäätimen näytössä.

1. Paina ohjelmaoppaassa ollessasi **OPTIONS**-painiketta.

2. Valitse jokin vaihtoehto ja paina **OK**-painiketta.

- **[Tallenna]:** määritä ajoitettu tallennus.
- **[Tunnista kanava]:** päivitä kanavan tiedot manuaalisesti.
- **[Valitse päivä]:** valitse näytettävä päivä.
- **[Manuaalinen tallennus]:** määritä manuaalinen tallennus.
- **[Näytä kaukosäädin]:** näytä kaukosäädin näytössä.

- **[Lataa sivu uudelleen]:** päivitä sivun näyttö.
- **[Zoomaussivu]:** muuta sivun näytön zoomaustasoa.
- **[Suojaustiedot]:** näytä ohjelman suojaustiedot.
- **[Tekstitys]:** ota tekstitys käyttöön, jos saatavana, tai poista se käytöstä.

Median toistaminen

Toiminta

Voit toistaa videoita, valokuvia ja musiikkia televisiosi kautta seuraavista lähteistä:

- kotiverkon kautta liitetystä tietokoneesta
- televisioon liitetystä USB-laitteesta.

Tiedostojen toistaminen tietokoneesta

Vaatimukset

- Kiinteä tai langaton kotiverkko, josta on yhteys uPnP (Universal Plug and Play) -reitittimeen.
- Philipsin langaton USB-sovitin (PTA01) malleille, joissa on Wi-Fi-valmius, tai lähiverkkokaapeli, jolla televisio yhdistetään kotiverkkoon.
- Tietokoneella käytettävä mediapalvelinohjelma.
- Oikeanlaiset palomuuriasetukset, jotka mahdollistavat mediapalvelinohjelman käyttämisen.

Verkon asennus

1. Liitä tietokone ja televisio samaan kotiverkkoon. Saat lisätietoja kohdasta **Television liittäminen > Verkko ja Internet (Sivu 54)**.

2. Käynnistä tietokoneesi ja reititin.

Medianjakoasetusten määrittäminen

1. Asenna mediapalvelinohjelma tietokoneellesi, niin voit jakaa mediatiedostoja. Mediapalvelinohjelmia ovat esimerkiksi seuraavat:

- **PC:** Windows Media Player 11 (tai uudempi) ja TVersity

- **Mac:** Twonky
2. Käynnistä mediapalvelinohjelma tietokoneellasi. Voit lukea lisätietoja mediapalvelimen asetusten määrittämisestä mediapalvelimen verkkosivuilta.

Tiedostojen toistaminen

1. Paina kaukosäätimen -painiketta.
2. Valitse **[Oma verkkosi]** ja paina **OK**-painiketta. Jos verkkoasennus käynnistyy, noudata näytön ohjeita.
3. Valitse tiedosto sisältöselaimesta ja aloita toistaminen painamalla **OK**-painiketta.
4. Voit hallita toistoa painamalla kaukosäätimen **Toistopainikkeet** -painikkeita.

Tiedostojen toistaminen USB-laitteelta

Jos olet tallentanut videoita, kuvia tai musiikkitiedostoja USB-massamuistilaitteeseen, voit katsella tai kuunnella niitä televisiolla.

Varoitus:

- TP Vision ei vastaa siitä, jos televisio ei tue USB-tallennuslaitetta tai jos laitteeseen tallennetut tiedot vahingoittuvat tai katoavat.
- Älä ylikuormita USB-porttia. Jos liität USB-tallennuslaitteen, jonka virrankulutus on yli 500 mA, varmista, että se on liitetty omaan ulkoiseen virtalähteeseensä.

USB-laitteen sisällön näyttäminen

1. Liitä USB-laite television USB-liitäntään.
2. Paina -painiketta, valitse **[Selaa USB:tä]** ja paina sitten **OK**-painiketta.
3. Valitse tiedosto sisältöselaimesta ja aloita toistaminen painamalla **OK**-painiketta.
4. Voit hallita toistoa painamalla kaukosäätimen **Toistopainikkeet** -painikkeita.

Toistovaihtoehdot

Videon katseleminen

Valitse videotiedosto painamalla

Navigointipainikkeet-painiketta ja paina **OK**-painiketta.

- Keskeytä videon toisto painamalla **||**-painiketta.

- Lopeta videon toisto painamalla **■**-painiketta.
- Voit siirtyä videossa eteen- tai taaksepäin **▶▶**- ja **◀◀**-painikkeilla.
- Siirry edelliseen tai seuraavaan videoon **CH - / CH +** -painikkeilla.
- Voit poistua sisältöselaimesta pitämällä alhaalla **↵**-painiketta.

Videotoistovaihtoehdot

Kun katsot videota, voit siirtyä seuraaviin videoasetuksiin painamalla **☑** **OPTIONS**-painiketta:

- **[Pysäytä]:** pysäytä toisto.
- **[Uusinta]:** toista video.
- **[Sat. toistopäälle] / [Sat. toisto pois]:** ota videoiden satunnaistoisto käyttöön tai poista se käytöstä.
- **[Näytä tiedot]:** näytä tiedoston tiedot.

Musiikin kuuntelu

Valitse kappale painamalla

Navigointipainikkeet-painiketta ja paina **OK**-painiketta.

- Keskeytä toisto painamalla **||**-painiketta.
- Pysäytä painamalla **■**-painiketta.
- Voit siirtyä kappaleessa eteen- tai taaksepäin **▶▶**- ja **◀◀**-painikkeilla.
- Siirry edelliseen tai seuraavaan kappaleeseen **CH - / CH +** -painikkeilla.
- Voit poistua sisältöselaimesta pitämällä alhaalla **↵**-painiketta.

Musiikkitoistovaihtoehdot

Voit käyttää seuraavia musiikkiasetuksia painamalla **☑** **OPTIONS**-painiketta:

- **[Pysäytä]:** pysäytä toisto.
- **[Uusinta]:** toista kappale tai albumi uudelleen.
- **[Toista kerran]:** toista kappale kerran.
- **[Sat. toistopäälle] / [Sat. toisto pois]:** ota kappaleiden satunnaistoisto käyttöön tai poista se käytöstä.
- **[Näytä tiedot]:** näytä tiedoston tiedot.

Kuvien katseleminen

Valitse kuva painamalla **Navigointipainikkeet** -painikkeita ja aloita diaesitys painamalla **OK**-painiketta.

- Keskeytä toisto painamalla **||**-painiketta.
- Pysäytä painamalla **■**-painiketta.

- Keskeytä tai lopeta diaesitys painamalla **OK**-painiketta.
- Siirry edelliseen tai seuraavaan tiedostoon painamalla painiketta **CH -** tai **CH +**.
- Voit poistua sisältöselaimesta pitämällä alhaalla **↵**-painiketta.

Diaesitysvaihtoehdot

Voit käyttää seuraavia kuva-asetuksia painamalla **☰** **OPTIONS**-painiketta:

- **[Näytä tiedot]:** näytä tiedoston tiedot.
- **[Pysäytä]:** pysäytä diaesitys.
- **[Kierrä]:** kierrä tiedostoa.
- **[Uusinta]:** toista diaesitys.
- **[Toista kerran]:** toista tiedosto kerran.
- **[Sat. toisto pois] / [Sat. toistopäälle]:** ota kuvien katselu satunnaisessa järjestyksessä käyttöön tai poista se käytöstä.
- **[Diaesityksen nopeus]:** määrittää diaesityksen kunkin kuvan näyttöaika.
- **[Diaesityksen siirtymä]:** määrittää kuvien välinen siirtymäaika.
- **[Aseta Scenea]:** määrittä valittu kuva television taustakuvaksi. Saat lisätietoja kohdasta **Lisätietoja television käyttämisestä > Scenea-toiminnon käyttäminen > Lataa television taustakuva** (Sivu 33).

Smart TV:n selaaminen

Toiminta

Internet-sovelluksilla, jotka ovat televisiollesi suunniteltuja Internet-verkkosivustoja, voit nauttia muun muassa seuraavista toiminnoista:

- lukea uutisotsikoita
- katsella ja vuokrata videoita
- katsoa sääennusteita.
- katsella jälkikäteen väliin jääneitä lähetyksiä.

Saat lisätietoja Smart TV -palveluista Smart TV -verkkosivustosta osoitteesta www.supportforum.philips.com.

Huomautus:

- Smart TV -palvelut ja -sovellukset vaihtelevat maasta riippuen.
- Catch-up TV -sovellusten ja niiden ohjelmien saatavuus riippuu televisiosi maa-asetuksista. Jos haluat tarkistaa, mitkä televisio-ohjelmat ovat katseltavissa, siirry sovelluksen TV-ohjelmaoppaaseen.
- Smart TV näyttää yhden sivun kerrallaan koko näytön tilassa.
- Joitain verkkosivustoja ei ehkä näytetä kokonaan. Lisäosia vaativat toiminnot eivät välttämättä ole käytettävissä.
- TP Vision Netherlands B.V. ei vastaa sisältöpalveluntarjoajien tarjoamasta sisällöstä tai sen laadusta.

Vaatimukset

1. Liitä televisio Internetiin kotiverkon kautta.
2. Määritä Smart TV televisiossa.
3. (Valinnainen) Rekisteröi tuotteesi tietokoneella Philipsin verkkosivustossa tai rekisteröintipalvelussa. Näin saat ainutlaatuisia etuja ja päivitettyjä tuotetietoja. Voit rekisteröidä milloin tahansa.

Television yhdistäminen Internetiin

1. Yhdistä reititin Internetiin kotiverkon kautta käyttämällä nopeaa yhteyttä.
2. Käynnistä reititin.

3. Asenna verkko. Saat lisätietoja kohdasta **Television liittäminen > Verkko ja Internet** (Sivu 54).

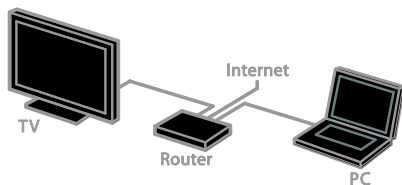

Smart TV:n käynnistäminen

1. Paina **↑**-painiketta, valitse **[Smart TV]** ja paina sitten **OK**-painiketta.

Näet näytössä palvelun käyttöehdot.

2. Viimeistele rekisteröinti noudattamalla näytön ohjeita.

Voit käynnistää Smart TV:n myös painamalla kaukosäätimen **SMART TV** -painiketta.

Huomaus: Kun käynnistät Smart TV:n ensimmäisen kerran, sinulta kysytään, haluatko lukita aikuisten sovellukset lapsilukolla. Jos lukitset aikuisten sovelluksen, mainokset ja verkkosivut, jotka eivät ole yhteensopivia Smart TV:n kanssa, ovat edelleen käytettävissä.

Smart TV -sovellusten käyttäminen

Voit käyttää sovelluksia Smart TV:n aloitussivulla. Sivulla olevat kuvakkeet edustavat televisioosi asennettuja sovelluksia.

- Valitse sovellus **Navigointipainikkeet** -painikkeilla ja vahvista valinta painamalla **OK**-painiketta.
- Valitsemalla **[Ohjelmagalleria]** voit lisätä sovelluksia kotinäyttöösi.
- Voit selata verkkosivustoja Internet-sovelluksilla.
- Lisätietoja on Smart TV:n pikaoppaassa Smart TV:n aloitussivulla.

Sovellusten lisääminen

1. Valitse **[Ohjelmagalleria]** ja paina **OK**-painiketta.
2. Etsi sovelluksia **Navigointipainikkeet** -painikkeilla.
3. Valitse sovellus ja lisää se aloitusnäyttöösi painamalla **OK**-painiketta.

Vihjeitä:

- Voit etsiä sovelluksia, jotka ovat saatavana muissa maissa.
- Palaa Smart TV:n aloitussivulle painamalla **≡ LIST**-painiketta.

Huomaus: Smart TV -palvelut päivitetään automaattisesti. Näytä uusimmat päivitykset muuttamalla **[Kaikki]** asetukseksi **[Uusi]** kohdassa **[Ohjelmagalleria]**.

Verkkosivustojen käyttäminen

1. Valitse Internet-sovellus ja paina **OK**-painiketta.
2. Valitse verkko-osoitteen kenttä ja paina **OK**-painiketta.

Näppäimistö avautuu näyttöön.

3. Syötä verkko-osoitteen kirjaimet käyttämällä **Navigointipainikkeet**- ja **OK**-painikkeita.

Vihje: voit syöttää verkko-osoitteen myös TV:n kaukosäätimen **Numeropainikkeet** -painikkeilla.

Sivun zoomaaminen

Voit lähentää ja loitontaa Internet-sivua seuraavasti:

1. Valitse **☰** **OPTIONS** ja valitse sitten **[Zoomaussivu]**.
2. Valitse suurennus liukusäätimellä.
3. Siirry korostetusta kohdasta toiseen ja vieritä Internet-sivua **Navigationipainikkeet** -painikkeilla.

Vieritä sivuja

Voit siirtyä verkkosivussa ylös- ja alaspäin painikkeilla **P+** ja **P-**.

Lataa sivu uudelleen

Jos sivu ei lataudu oikein, valitse **☰** **OPTIONS** ja valitse sitten **[Lataa sivu uudelleen]**.

Näytä suojaustiedot

Näytä sivun suojaustiedot valitsemalla **☰** **OPTIONS** ja sitten **[Suojaustiedot]**.

Smart TV:n asetukset

Valitse **☰** **OPTIONS** ja valitse jokin seuraavista kohdista, kun haluat muokata sovelluksia Smart TV:n aloitusnäytössä:

- **[Poista ohjelma]**
- **[Estä ohjelma]**
- **[Vapauta ohjelma]**
- **[Siirrä ohjelma]**

Smart TV:n muistin tyhjentäminen

Voit tyhjentää Smart TV:n koko muistin, myös suosikit, lapsilukon koodin, salasanan, evästeet ja historian.

Varoitus: Tämä valinta palauttaa Smart TV:n muistin kokonaan. Se poistaa myös muiden interaktiivisten sovellusten, kuten MHEG:n, HbbTV:n ja MHP:n, asetukset.

1. Paina **🏠**-painiketta.
2. Valitse **[Laitteisto]** > **[Verkkoasetukset]**.
3. Valitse **[Sovellusmuistin tyhjentäminen]** ja paina **OK**-painiketta.

Internet-videoiden vuokraaminen

Toiminta

Tällä televisiolla voit vuokrata videoita käyttämällä Smart TV:n verkkovideokaupan sovelluksia. Voit vuokrata videon seuraavasti:

1. Avaa videokauppasovellus. Voit joutua rekisteröitymään tai antamaan kirjautumistunnukset.
2. Valitse video.
3. Suorita verkkomaksu.
4. Lataa video katselua varten.
5. Aloita videon katselu.

Vaatimukset

- Varmista, että televisio on yhdistetty Internetiin nopealla laajakaistayhteydellä. Saat lisätietoja kohdasta **Television liittäminen > Verkot ja Internet** (Sivu 54).
- Liitä televisioon USB-flash-asema, jonka kapasiteetti on vähintään 4 Gt. Teräväpiirtovideot edellyttävät flash-aseman, jonka tallennuskapasiteetti on vähintään 8 Gt.

Huomautus: Voit käyttää myös yhtä tallennuslaitetta videoiden tallentamiseen, keskeyttämiseen ja vuokraamiseen. Liitä USB 2.0 -yhhteensopiva kiintolevyasema, jossa on vähintään 250 Gt tallennustilaa ja jonka siirtonopeus on vähintään 30 Mt sekunnissa. Saat lisätietoja kohdasta **Lisätietoja television käyttämisestä > TV-ohjelmien tallentaminen > USB-kiintolevyaseman asentaminen**.

USB-kiintolevyaseman alustaminen

USB-asema on alustettava, ennen kuin voit ladata vuokrattuja videoita. Kaikki USB-aseman sisältö poistetaan.

1. Kytke televisioon virta.
2. Liitä USB-flash-asema television USB-liitäntään.
3. Aloita aseman alustaminen painamalla **■**-painiketta.
4. Kun alustus on valmis, pidä USB-asema liitettynä televisioon.

Videokaupan käyttäminen

1. Valitse  > **[Smart TV]** ja valitse sitten

OK. Voit painaa myös kaukosäätimen

SMART TV-painiketta.

2. Valitse **[Ohjelmagalleria]** ja etsi maassasi saatavana olevia videokauppasovelluksia.

3. Valitse kauppa painamalla

Navigointipainikkeet-painiketta ja vahvista valinta painamalla **OK**-painiketta.

Videokaupan kuvake lisäään aloitussivulle.

4. Voit tarkastella kauppa valitsemalla sen kuvakkeen ja painamalla **OK**-painiketta.

Videon vuokraaminen

Vuokraa video avaamalla

videokauppasovellus ja etsimällä video.

Vuokraa video, suorita maksu ja lataa video noudattamalla näytön ohjeita.

Huomautus: Videoiden valinta- ja

vuokraustavat vaihtelevat videokauppojen välillä. Lue lisää videokaupan verkkosivustosta.

Maksaminen

Kauppa pyytää sinua kirjautumaan tai luomaan uuden tilin, jos sinulla ei vielä ole tiliiä. Kirjautumistunnus voi koostua esimerkiksi sähköpostiosoitteesta ja henkilökohtaisesta PIN-koodista. Kun olet kirjautunut sisään, voit valita maksutavan, joka on yleensä luottokortti tai arvokoodi.

Videon lataaminen

Kun olet maksanut, voit ladata videon videomuistiin. Voit jatkaa television katselua videon lataamisen aikana, kunnes televisio ilmoittaa, että video on valmis katsottavaksi.

Jos peruutat lataamisen, voit kuitenkin ladata videon niin kauan kuin vuokra-aika on voimassa.

Videon katseleminen

1. Käynnistä Smart TV painamalla kaukosäätimen **SMART TV**-painiketta.

Asennetut videokaupat näkyvät aloitusnäytössä.

2. Valitse videokauppa, josta vuokrasit videon, ja paina sitten **OK**-painiketta.

3. Siirry verkkovideokauppaan kirjautumistunnuksillasi.

4. Valitse video ladattujen videoiden luettelosta ja aloita katselu painamalla **OK**.

Interaktiivinen TV

Toiminta

Interaktiivisen TV:n avulla voit tarkastella digitaalisten televisiokanavien tarjoamia lisätietoja tai viihdesivuja. Voit käyttää digitaalisia tietoja aidon vuorovaikutteisesti.

Huomautus: tällä toiminnolla ei voi ladata tiedostoja televisioon.

Lähetäjät käyttävät erilaisia interaktiivisia TV-järjestelmiä, kuten:

- HbbTV (Hybrid Broadcast Broadband TV)
- iTV (Interactive TV - MHEG)
- MHP (Multimedia Home Platform)
- DTVi (Digital TV interactive).

Lisätietoja maassasi saatavana olevista interaktiivisista järjestelmistä on lähettäjän verkkosivustossa.

Tässä on esimerkkejä interaktiivisista toiminnoista:

- TV-lähetysten tietojen tarkastelu
- Tietovisat ja kilpailut
- Pelien pelaaminen
- Verkko-ostokset
- VOD (video-on-demand) -ohjelmien ostaminen
- Äänestäminen
- Chatit.

Vaatimukset

Palvelun käyttämiseen tarvitaan:

- digitaalisia kanavia, jotka tarjoavat interaktiivisia palveluja
- kiinteä tai langaton kotiverkko, josta on yhteys uPnP (Universal Plug and Play) -reitittimeen.

Saat lisätietoja verkkoyhteydestä kohdasta **Television liittäminen > Verkko ja Internet** (Sivu 54).

Interaktiivisen television käyttäminen

Jos kanava tarjoaa interaktiivisia palveluja, ne avataan yleensä painamalla **Punainen painike-** tai **OK**-painiketta.

1. Avaa digitaalinen kanava, joka tarjoaa interaktiivisia palveluja.
Kun sovellusta ladataan, ruudussa näkyy vilkkuva symboli. Kun sovellus on ladattu, kuvake tulee näkyviin.
2. Käynnistä interaktiivinen sovellus painamalla **Punainen painike-** tai **OK-** painiketta.
3. Noudata näyttöön tulevia ohjeita.
4. Sulje interaktiivinen sivu painamalla **↵**-painiketta tai näytössä näkyvää painiketta.

Liiku interaktiivisilla sivuilla käyttämällä painikkeita:

- Navigointipainikkeet
- Väripainikkeet
- Numeropainikkeet
- **↶**

Ohjaa videon toistoa interaktiivisilla sivuilla seuraavasti:

- **▶**: toisto.
- **⏏**: keskeytä toisto.
- **■**: pysäytä.

HbbTV:n estäminen jollain kanavalla:

1. Paina **☰** **OPTIONS**.
2. Valitse **[Tämän kanavan HbbTV] > [Pois]**.

HbbTV:n estäminen kaikilla kanavilla:

1. Paina **🏠**-painiketta.
2. Valitse **[Laitteisto] > [TV-asetukset] > [Esiasetukset] > [HbbTV] > [Pois]**.

3 Lisätietoja television käyttämisestä

Pause TV

Toiminta

Kun katselet digitaalista kanavaa, voit keskeyttää ohjelman, jos haluat esimerkiksi vastata puhelimeen tai pitää tauon. Lähetys tallennetaan televisioon liitetulle USB-kiintolevylle. Voit jatkaa ohjelman katselua milloin tahansa.

Huomautus:

- Voit keskeyttää ohjelman toistamisen korkeintaan 90 minuutiksi.

Vaatimukset

- Viritä televisio vastaanottamaan digitaalisia kanavia. Saat lisätietoja kohdasta **Television asetus > Kanavat > Automaattinen asennus** (Sivu 35).
- Liitä USB 2.0 -yhteensopiva kiintolevy, jossa on vähintään 32 Gt tallennustilaa ja jonka siirtonopeus on vähintään 30 Mt sekunnissa.

USB-kiintolevyn asentaminen

Jotta voit keskeyttää televisiolähetysten, sinun täytyy liittää televisioon USB-kiintolevy ja alustaa se.

Jos televisio ei tunnista USB-kiintolevyä, muuta se tietokoneella NTFS-tiedostojärjestelmään ja yritä uudelleen.

Varoitus:

- TP Vision ei vastaa siitä, jos televisio ei tue USB-kiintolevyä tai jos laitteeseen tallennetut tiedot vahingoittuvat tai katoavat.
- Alustus poistaa kaikki tiedot liitetystä USB-kiintolevyltä.

- USB-kiintolevy on alustettu juuri tätä televisiota varten. Pidä se jatkuvasti kytkettynä televisioon. Et voi käyttää USB-kiintolevyn sisältöä toisen television tai tietokoneen kautta.
- Älä ylikuormita USB-porttia. Jos liität USB-kiintolevyn, jonka virrankulutus on yli 500 mA, varmista, että se on liitetty omaan ulkoiseen virtalähteeseensä.

1. Varmista, että televisio ja USB-kiintolevy ovat poissa päältä.
2. Varmista, ettei televisioon ole liitetty muita USB-laitteita.
3. Liitä USB-kiintolevy suoraan televisioon, tai jos aiot liittää tulevaisuudessa muitakin USB-laitteita, liitä USB-kiintolevy USB-jakorasian kautta.

Huomautus: Kun USB-kiintolevyn alustus on käynnissä, älä liitä televisioon muita USB-laitteita.

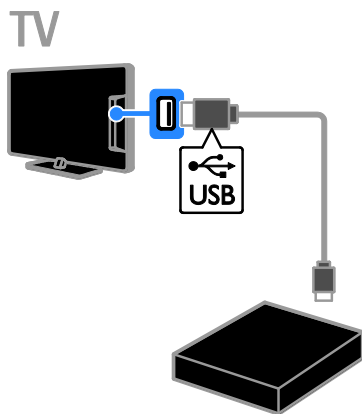

4. Käynnistä televisio ja tarvittaessa kiintolevy, jos sillä on ulkoinen virtalähde.
5. Käännä digitaaliselle televisiokanavalle.
6. Aloita alustus painamalla **II**-painiketta.
7. Suorita alustusprosessi loppuun noudattamalla näytön ohjeita.

Varoitus: Alustusprosessi voi kestää vähän aikaa. Älä sammuta televisiota tai irrota USB-kiintolevyä ennen kuin alustusprosessi on suoritettu.

Suoran televisiolähteyksen keskeyttäminen

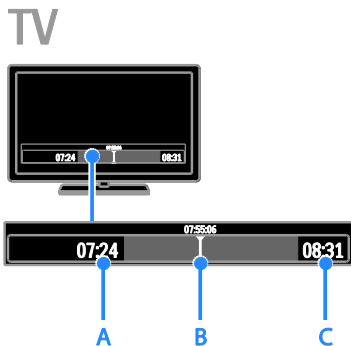

1. Keskeytä televisiolähetys painamalla digitaalisessa kanavassa **II**-painiketta.
2. Jatka katselua painamalla **▶**-painiketta.

Tilapalkissa näkyvät seuraavat aikailmaisimet:
A. Milloin ohjelma keskeytettiin ensimmäistä kertaa.

B. Missä kohdassa keskeytetty ohjelma toistaa parhaillaan.

C. Missä kohdassa suora ohjelma toistaa parhaillaan.

- Kun katselet tallennettua lähetystä, voit siirtyä taakse- tai eteenpäin painikkeilla **◀◀** ja **▶▶**.
- Voit muuttaa toistonopeutta painamalla **◀◀** tai **▶▶**-painiketta toistuvasti.
- Painamalla **■**-painiketta voit katsella suoraa televisiolähetystä.

Huomaus: Et voi keskeyttää televisiolähetystä tallennuksen aikana.

USB-kiintolevylle tallennettu lähetys poistetaan, jos teet jotain seuraavista:

- Irrotat USB-kiintolevyn.
- Aloitat TV-ohjelman tallentamisen.
- Käytät Smart TV:tä.
- Kytket television valmiustilaan.
- Vaihdat kanavaa.
- Vaihdat lähdettä, jotta voit katsella liitetystä laitteesta, kuten Blu-ray-soittimesta, digisovittimesta tai US-tallennuslaitteesta.

TV-ohjelmien tallentaminen

Toiminta

Jos televisio on liitetty Internetiin, voit tallentaa televisio-ohjelmia USB-kiintolevylle. Voit tallentaa joko nykyisiä tai tulevia TV-ohjelmia.

Aloita tallennus ja hallitse tallenteita television sähköisessä ohjelmaoppaassa. Saat lisätietoja kohdasta **TV:n käyttäminen >**

Ohjelmaoppaan tarkastelu > Internetin kautta (Sivu 16).

Huomaus:

- Tallennusta tuetaan vain maissa, joissa on verkkopohjaisia ohjelmaoppaita, kun televisiosta on muodostettu Internet-yhteys.
- Pohjoismaissa televisio-ohjelmia tallennettaessa televisio tukee tekstitystä vain rajoitetusti.

Vaatimukset

Voit tallentaa TV-ohjelmat seuraavasti:

- Viritä televisio vastaanottamaan digitaalisia TV-kanavia (DVB-lähetys tai vastaava). Saat lisätietoja kohdasta **Television asetus > Kanavat > Automaattinen asennus** (Sivu 35).
- Varmista, että televisio on yhdistetty Internetiin nopealla laajakaistayhteydellä. Saat lisätietoja kohdasta **Television liittäminen > Verkot ja Internet** (Sivu 54).
- Liitä USB 2.0 -yhteensopiva kiintolevy, jossa on vähintään 250 Gt tallennustilaa ja jonka siirtonopeus on vähintään 30 Mt sekunnissa.

Huomaus: voit käyttää samaa kiintolevyä tallentamiseen ja Pause TV -toiminnon käyttämiseen.

Voit tarkistaa, tukeeko ohjelmaopas tallennusta, seuraavasti:

Paina **▲**-painiketta ja valitse **[Ohjelmaopas]**.

Jos löysit **[TV-tallennus]**-painikkeen ohjelmaoppaan sivuilta, voit asettaa ja hallita tallenteita.

Jos et löydä [TV-tallennus]-painiketta, varmista, että ohjelmaoppaan tiedot on määritetty päivittymään verkon kautta. Valitse **▲** > [Laitteisto] > [TV-asetukset] > [Esiasetukset] > [Ohjelmaopas] > [Verkosta].

USB-kiintolevyn asentaminen

Jotta voit tallentaa televisio-ohjelmia, sinun täytyy liittää televisioon USB-kiintolevy ja alustaa se.

Jos televisio ei tunnista USB-kiintolevyä, muuta se tietokoneella NTFS-tiedostojärjestelmään ja yritä uudelleen.

Varoitus:

- TP Vision ei vastaa siitä, jos televisio ei tue kiintolevyä tai jos laitteeseen tallennetut tiedot vahingoittuvat tai katoavat.
- Alustus poistaa kaikki tiedot liitetystä kiintolevystä.
- USB-kiintolevy on alustettu juuri tätä televisiota varten. Pidä se jatkuvasti kytkettynä televisioon. Et voi käyttää USB-kiintolevyn sisältöä toisen television tai tietokoneen kautta.
- Älä ylikuormita USB-porttia. Jos liität USB-kiintolevyn, jonka virrankulutus on yli 500 mA, varmista, että se on liitetty omaan ulkoiseen virtalähteeseensä.

1. Varmista, että televisio ja USB-kiintolevy ovat poissa päältä.
2. Varmista, ettei televisioon ole liitetty muita USB-laitteita.
3. Liitä USB-kiintolevy suoraan televisioon, tai jos aiot liittää tulevaisuudessa muitakin USB-laitteita, liitä USB-kiintolevy USB-jakorasian kautta.

Huomaus: Kun USB-kiintolevyn alustus on käynnissä, älä liitä televisioon muita USB-laitteita.

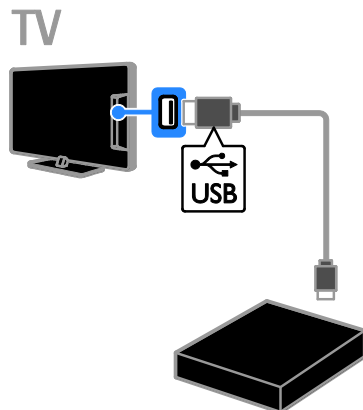

4. Käynnistä televisio ja tarvittaessa kiintolevy, jos sillä on ulkoinen virtalähde.
5. Käännä digitaaliselle televisiokanavalle.
6. Aloita alustus painamalla **■**-painiketta.
7. Suorita alustusprosessi loppuun noudattamalla näytön ohjeita.

Varoitus: Alustusprosessi voi kestää vähän aikaa. Älä sammuta televisiota tai irrota USB-kiintolevyä ennen kuin alustusprosessi on suoritettu.

Tallennuksen aloittaminen

Tallennus yhdellä painalluksella

Voit tallentaa parhaillaan katsomasi ohjelman kaukosäätimen **●**-painikkeella:

1. Kun katsot televisiota, paina **●**. Tallennus alkaa välittömästi. Ponnahdusikkuna tulee näkyviin, ja voit valita tallennuksen päättymisajan.
2. Vahvista päättymisaika valitsemalla [Ajasta] ja painamalla **OK**-painiketta.





Voit lopettaa tallennuksen milloin tahansa painamalla **■**-painiketta.

Huomautus:

- Et voi vaihtaa televisiokanavia tallennuksen aikana.
- Et voi keskeyttää televisiolähetystä tallennuksen aikana.

TV-ohjelman tallennuksen ajoittaminen



Voit ajoittaa tulevan ohjelman tallennuksen, jos se lähetetään samana päivänä tai enintään kahdeksan päivän kuluessa.

1. Paina -painiketta ja valitse **[Ohjelmaopas]**.
2. Valitse ohjelma ja kanava tallennusta varten.
 - Voit selata ohjelmia **Navigointipainikkeet**-painikkeilla.
 - Valitse kanava syöttämällä kanavanumero.
 - Voit muuttaa päivämäärää valitsemalla päivämäärän sivun yläreunasta ja painamalla **OK**-painiketta. Valitse päivämäärä ponnahdusikkunasta ja paina **OK**-painiketta.
3. Valitse ohjelma, paina  **OPTIONS**-painiketta ja valitse **[Tallenna]**.
4. Jos haluat jatkaa tallennusta vielä ohjelman päätyttyä, muuta tallennusaikaa.
5. Valitse **[Ajasta]** ja paina **OK**-painiketta. Ohjelman tallennus on ajoitettu. Jos ajoitit päällekkäisiä tallennuksia, näet varoituksen.

Jos olet poissa tallennuksen aikana, varmista, että televisio on valmiustilassa ja että USB-kiintolevyasemaan on kytketty virta.

Ajastetun tallennuksen ajoittaminen

Voit ajoittaa ajastetun tallennuksen, jota ei ole liitetty mihinkään ohjelmaan, seuraavasti:

1. Paina  ja valitse sitten **[Ohjelmaopas]**.
2. Paina  **OPTIONS**-painiketta, valitse **[Manuaalinen tallennus]** ja paina **OK**-painiketta.
3. Aseta kanava, päivä ja aikaväli valintaikkunassa.
4. Valitse **[Ajasta]** ja paina **OK**-painiketta.

Ohjelman tiedot

Kun haluat tarkastella ohjelman lisätietoja, valitse ohjelma ohjelmaoppaasta ja paina **OK**-painiketta. Ohjelman tilan mukaan voit aloittaa sen katselun, ajoittaa sen tallennuksen, toistaa tallenteen tai poistaa tallenteen tällä sivulla.

Tallenteiden katselu





Kun olet tallentanut TV-ohjelman, voit katsoa sen.

1. Paina , valitse **[Ohjelmaopas]** > **[{0} tallennetta]** ja paina sitten **OK**. Tallenneluettelo näytetään.
2. Valitse tallenne luettelosta ja paina **OK**-painiketta. Tallenteen toisto alkaa.

Huomautus: Kohdassa **[{0} tallennetta]** suluissa näkyvä numero muuttuu se mukaan, kuinka monta valmista tallennetta on saatavilla. Jos ruudussa näkyy **[TV-tallennus]**, yhtään valmista tallennetta ei ole.

Voit ohjata toistoa kaukosäätimen

Toistopainikkeet -painikkeilla:

- Toista tai keskeytä toisto painamalla -tai -painiketta.
- Siirry eteen- tai taaksepäin painamalla -tai -painiketta.
- Lopeta toisto painamalla -painiketta.

Huomautus:

- Jos lähettäjä on rajoittanut aikajaksoa, jonka aikana ohjelmaa voidaan katsoa lähetyksen jälkeen, tallenneluettelo näyttää, kuinka monta päivää tallenteen umpeutumiseen on jäljellä.
- Jos tallenne on umpeutunut tai jos lähettäjä rajoittaa toistoa, tallennetta ei voi toistaa.

Tallenteiden hallinta

Voit hallita tallenteita tarkastelemalla valmiiden ja ajastettujen tallenteiden luetteloa.

1. Paina -painiketta, valitse **[Ohjelmaopas]** > **[{0} tallennetta]** ja paina **OK**-painiketta. Tallenneluettelo näytetään.

Huomautus: Kohdan **[{0} tallennetta]** suluissa oleva luku tarkoittaa valmiiden tallenteiden määrää. Jos ruudussa näkyy **[TV-tallennus]**, yhtään valmista tallennetta ei ole.

Voit tehdä luettelossa seuraavia toimia:

- Tallenteen valinta katselua varten
- Tallenteen poistaminen
- Ajastetun tallennuksen ajoittaminen
- Ajoitetun tallennuksen peruuttaminen
- Jäljellä olevan kiintolevytilan tarkistaminen.

Ajoitetun tallennuksen peruuttaminen

1. Valitse tallenne ja paina sitten **OPTIONS**-painiketta.

2. Valitse **[Poista ajastus]** ja paina **OK**.

Tallenteen poistaminen

1. Valitse tallenne ja paina sitten **OPTIONS**-painiketta.

2. Valitse **[Poista tallenne]** ja paina **OK**-painiketta.

Peruutetut tallennukset

Jos lähettäjä estää ajoitetun tallennuksen tai jos tallennusta ei suoriteta aikataulun mukaan, se merkitään tallenneluettelossa **[Epäonnistui]**-merkinnällä.

Pelien pelaaminen

Pelikonsolin lisääminen

Voit pelata televisioon projisoituja pelejä. Liitä pelikonsoli tähän televisioon ennen aloittamista. Saat lisätietoja kohdasta **Televisioon liittäminen > Laitteiden liittäminen > Pelikonsoli** (Sivu 48).

Lisää pelikonsoli Aloitus-valikkoon helppoa käyttöä varten.

1. Paina -painiketta.
2. Valitse **[Lisää laitteet]** > **[Pelikonsoli]** ja paina **OK**-painiketta.
3. Lisää pelikonsoli noudattamalla näytön ohjeita.

Peliasetus

Voit optimoida TV:n näytön, jotta pelatessa ei ole kuvaviivettä, valitsemalla **[Peli]**-asetuksen **[Smart-kuva]**-asetuksista.

- Jos lisäät pelikonsolin Aloitus-valikkoon muodossa **[Pelikonsoli]**, televisio siirtyy peliasetukseen automaattisesti.
- Jos pelikonsoli on lisätty Koti-valikkoon Blu-ray- tai DVD-soittimena, muuta **[Smart-kuva]**-asetus **[Peli]**-muotoon ennen pelaamista.

Siirry Peli-asetukseen

1. Paina **ADJUST**-painiketta.
2. Valitse **[Smart-kuva]** > **[Peli]** ja paina **OK**-painiketta. Televisio on valmis pelaamista varten.

Huomautus: kun lopetat pelaamisen, siirry takaisin tavalliseen **[Smart-kuva]**-asetukseen.

Teksti-TV:n käyttö

Sivun valitseminen

Voit käyttää teksti-TV:tä, jos katsot kanavia, jotka lähettävät teksti-TV-sisältöä.

1. Valitse kanava, jolla on teksti-TV, ja paina sitten **TEXT**-painiketta.
2. Valitse sivu jollain seuraavista tavoista:
 - Anna sivunumero seuraavilla painikkeilla: **Numeropainikkeet**.
 - Siirry seuraavalle tai edelliselle sivulle painamalla **CH + / CH -**.
 - Valitse värikoodattu kohde painamalla **Väripainikkeet**.
3. Poistu painamalla **↵**.

Tekstitelevision asetukset ja toiminnot

1. Kun teksti-TV on näkyvässä, paina **☰** **OPTIONS**.
2. Valitse vaihtoehto:
 - **[Pysäytä sivu] / [Vapauta sivu]**: pysäytä tai vapauta nykyinen sivu.
 - **[Dual screen] / [Koko kuva]**: ota teksti-TV:n kaksikuvanäyttö käyttöön tai poista se käytöstä. Kaksikuvanäyttö näyttää sekä nykyisen kanavan että teksti-TV:n omilla ruudunpuoliskoillaan.
 - **[T.O.P.-yhteenveto]**: T.O.P.-teksti-TV-lähetysissä (Table Of Pages) voit siirtyä kohteesta toiseen ilman sivunumeroita.
 - **[Suurena] / [Normaali näkymä]**: Lähennä sivua. Voit siirtyä suurennetuissa näkymässä painamalla seuraavia painikkeita: **Navigointipainikkeet**.
 - **[Näytä]**: piilota tai näytä sivulla olevat piilotiedot, kuten kysymysten vastaukset ja ratkaisut.
 - **[Alasivujen kiertö]**: jos käytettävissä on alisivuja, kukin näytetään automaattisesti.
 - **[Kieli]**: vaihda kieltä, jos haluat käyttää eri merkistöä.
3. Poistu painamalla **☰** **OPTIONS**.

Teksti-TV:n kieli

Sellaisten digitaalisten kanavien kohdalla, joiden teksti-TV on käytettävissä useilla eri kielillä, voit valita ensisijaisen ja toissijaisen kielen.

1. Paina **🏠**-painiketta.
2. Valitse **[Laitteisto] > [Kanava-asetukset]** tai **[Satelliittiasetukset]**.
3. Valitse **[Kielet] > [Ensisijainen teksti-TV]** tai **[Toissijainen teksti-TV]**.
4. Valitse kieli ja paina **OK**-painiketta.

Alasivut

Jos teksti-TV:n sivulla on useita alasivuja, voit lukea alasivut peräkkäin. Nämä alasivut näkyvät pääsivunumeron vieressä olevassa palkissa.

Jos alasivuja on käytettävissä, valitse ne painamalla **◀** tai **▶**.

Haku

Voit etsiä sanaa tai numeroa nykyiseltä Teksti-TV:n sivulta.

1. Kun katselet teksti-TV:tä, voit korostaa ensimmäisen sanan tai numeron painamalla **OK**-painiketta.
2. Painamalla **Navigointipainikkeet**-painiketta voit ohittaa etsittävän sanan tai numeron.
3. Aloita haku painamalla **OK**.
4. Lopeta haku painamalla **▲**-painiketta, kunnes sanoja tai numeroita ei enää näy korostettuina.

Digitaalinen teksti-TV

Jos digitaalisen kanavan lähettäjä tarjoaa digitaalisen teksti-TV:n tai interaktiivisia palveluja, voit käyttää digitaalista teksti-TV:tä. Tällaisilla kanavilla, kuten BBC1, voi olla digitaalinen teksti-TV, jossa on enemmänkin interaktiivisia toimintoja.

Huomautus: Digitaalisia tekstipalveluja ei voi käyttää, kun lähetysessä on tekstitys ja tekstitys on käytössä. Saat lisätietoja kohdasta **Television asetus > Kieliasetukset > Tekstitys digitaalisilla kanavilla** (Sivu 40).

Kun katselet digitaalista teksti-tv:tä:

- Voit valita tai korostaa kohteita **Navigointipainikkeet**-painikkeella.
- Voit valita toiminnon **Väripainikkeet**-painikkeella ja vahvistaa valinnan tai ottaa sen käyttöön **OK**-painikkeella.

Teksti-TV 2.5

Teksti-TV 2.5:n avulla voit käyttää teksti-TV:tä entistä värikkämpänä ja graafisempana. Jos kanava lähettää teksti-TV 2.5:tä, se tulee käyttöön oletusasetuksen mukaan.

Teksti-TV 2.5:n ottaminen käyttöön ja poistaminen käytöstä

1. Paina **↑**-painiketta.
2. Valitse **[Laitteisto]** > **[TV-asetukset]** > **[Esiasetukset]**.
3. Valitse **[Teksti-tv 2.5]**, **[Päälle]** tai **[Pois]** ja paina **OK**-painiketta.

Lukitusten ja ajastimien määrittäminen

Kello

Voit asettaa kellon näkymään television kuvaruutuun. Kello näyttää TV-lähetysten palveluntarjoajan lähettämän kellonajan.

Television kellon näyttäminen

1. Kun katsot televisiota, paina **☰** **OPTIONS**-painiketta.
2. Valitse **[Tila]** ja paina **OK**-painiketta. Kello näytetään kuvaruudun oikeassa alakulmassa.

Kellotilan vaihtaminen

Voit vaihtaa kellotilan automaattiseksi tai manuaaliseksi. Oletusarvoisesti kello on automaattisessa tilassa, eli kello synkronoituu koordinoituu yleisaikaan (UTC). Jos televisio ei voi vastaanottaa UTC-ajan lähetystä, määritä kellotilaksi **[Manuaalinen]**.

1. Kun katsot televisiota, paina **↑**.
2. Valitse **[Laitteisto]** > **[TV-asetukset]** > **[Esiasetukset]**.
3. Valitse **[Kello]** > **[Kellon automatiikka]**.
4. Valitse **[Auto]** ja sitten **[Manuaalinen]** tai **[Maakohtainen]**. Paina tämän jälkeen **OK**.

Kesäajan ottaminen käyttöön tai poistaminen käytöstä

Voit ottaa kesäajan käyttöön tai pois käytöstä riippuen sijainnistasasi. Ennen kuin otat kesäajan käyttöön tai poistat sen käytöstä, määritä kellotilaksi **[Maakohtainen]**.

1. Valitse **[Kello]**-valikosta **[Talviaika/Kesäaika]** > **[Kesäaika]** tai **[Talviaika]** ja paina **OK**. Kesäaika otetaan käyttöön tai poistetaan käytöstä.

Kellon manuaalinen asettaminen

Voit asettaa päivämäärän ja ajan manuaalisesti. Ennen kuin aloitat, määritä kellotilaksi **[Manuaalinen]**.

1. Valitse **[Kello]**-valikosta **[Päiväys]** tai **[Aika]** ja paina **OK**-painiketta.
2. Tee valinnat **Navigointipainikkeet** -painikkeilla .
3. Valitse **[Valmis]** ja paina **OK**-painiketta.

Uniajastin

Voit kytkeä television valmiustilaan määritetyn ajan kuluttua. Kun uniajastin on käynnissä, voit sammuttaa televisiosi ennen kuin televisio sammuu automaattisesti tai nollata uniajastimen.

1. Paina **↑**-painiketta.
2. Valitse **[Laitteisto]** > **[TV-asetukset]** > **[Esiasetukset]** > **[Uniajastin]**.
3. Aseta uniajastin painamalla **Navigointipainikkeet**-painiketta. Se voi olla enimmillään 180 minuuttia (kymmenen minuutin välein). Jos haluat ottaa uniajastimen pois käytöstä, aseta se nolleen minuuttiin.
4. Aktivoi uniajastin painamalla **OK**. Televisio siirtyy määritetyn ajan kuluttua automaattisesti valmiustilaan.

Lapsilukko

Voit estää lapsia katsomasta sopimattomia televisio-ohjelmia lukitsemalla TV:n tai estämällä tietyllä ikärajalla merkittyjen ohjelmien katselun.

Lapsilukkokoodin asettaminen ja muuttaminen

1. Paina -painiketta.
2. Valitse **[Laitteisto]** > **[Kanava-asetukset]** tai **[Satelliittiasetukset]** > **[Lapsilukko]**.
3. Valitse **[Aseta koodi]** tai **[Muuta koodi]**.
4. Anna koodi seuraavilla painikkeilla:

Numeropainikkeet.

Vihje: jos unohtat koodin, voit ohittaa olemassa olevat koodit 8888-koodilla.

Kanavien lukitseminen tai avaaminen

1. Valitse lapsilukkovalikosta **[Kanavalukitus]**.
2. Anna lapsilukkokoodi valitsemalla **Numeropainikkeet. [Kanavalukitus]**-valikko tulee näkyviin.
3. Valitse lukittavat tai avattavat kanavat.

Vanhempien luokittelu

Voit asettaa television näyttämään vain ohjelmia, jotka ovat ikäluokituksestaan tarkoitettu lapsesi ikäisille tai nuoremmille. Tämä rajoitus koskee vain sellaisten lähettäjien digitaalisia kanavia, jotka määrittävät ohjelmilleen ikäluokitukset.

1. Paina -painiketta.
2. Valitse **[Laitteisto]** > **[Kanava-asetukset]** tai **[Satelliittiasetukset]**.
3. Valitse **[Lapsilukko]** > **[Vanhempien luokittelu]**.

Näyttöön tulee viesti, jossa sinua pyydetään antamaan lapsilukkokoodi.

4. Anna lapsilukkokoodi painamalla **Numeropainikkeet**.
5. Valitse ikäluokitus ja paina sitten **OK**. Kaikkien valitun ikäluokituksen ylittävien ohjelmien katselu on estetty.

Saat lisätietoja lapsilukkoodeista kohdasta **Lisätietoja television käyttämisestä** > **Ajastimien ja lukkojen määrittäminen** > **Lapsilukko** (Sivu 30).

Easylink-toiminnon käyttäminen

Toiminta

Voit hyödyntää HDMI-CEC-yhteensopivia laitteita tehokkaimmin Philips EasyLinkin parannetuilla hallintatoiminnoilla. Liittämällä HDMI-CEC-yhteensopivat laitteesi HDMI-liittännän kautta televisioosi voit hallita niitä samanaikaisesti televisiosi kaukosäätimellä.

Huomaus: Muut merkit kuvaavat HDMI-CEC-toiminnot eri tavalla. Esimerkkejä ovat Anynet (Samsung), Aquos Link (Sharp) ja BRAVIA Sync (Sony). Kaikki merkit eivät ole täysin yhteensopivia Philips EasyLinkin kanssa.

Kun otat Philips EasyLinkin käyttöön, voit käyttää seuraavia toimintoja:

Toisto yhdellä painikkeella

Kun toistat HDMI-CEC-yhteensopivasta laitteesta, TV käynnistyy valmiustilasta ja valitsee oikean lähteen.

Valmiustila yhdellä painikkeella

Kun painat television kaukosäätimen -painiketta, TV ja kaikki HDMI-CEC-yhteensopivat laitteet siirtyvät valmiustilaan.

EasyLink-kaukosäädin

Voit hallita useita HDMI-CEC-yhteensopivia laitteita television kaukosäätimellä.

Äänentoiston hallinta

Jos liität HDMI ARC -liittännän kautta HDMI-CEC-yhteensopivan laitteen, jossa on kaiuttimet, voit käyttää näitä kaiuttimia television kaiuttimien sijasta.

Äänen synkronointi

Jos yhdistät televisiosi kotiteatteriin, voit synkronoida äänen ja videon ja välttää näin kuvan ja äänen välisen viiveen.

Kuvanlaadun säilyttäminen

Jos muiden laitteiden kuvankäsittelytoiminnot vaikuttavat televisiosi kuvanlaatuun, voit säilyttää kuvanlaadun ottamalla Pixel Plus Link -toiminnon käyttöön.

Tekstitykset sisältävän kuvan näyttöalueen suurentaminen

Jotkin videotekstitykset luovat kuvan alle erillisen palkin tekstityksille, mikä saattaa rajoittaa näytettävää kuva-aluetta. Jos haluat suurentaa näytettävän kuva-alueen koon, voit ottaa käyttöön automaattisen tekstityksen siirron, jolloin tekstitykset näkyvät videokuvan päällä.

Toisen laitteen kuunteleminen, kun televisio on valmiustilassa

Voit kuunnella liitetyn HDMI-CEC-yhteensopivan laitteen ääniä TV:n kaiuttimista, vaikka TV olisi valmiustilassa.

Vaatimukset

- Liitä vähintään kaksi HDMI-CEC-yhteensopivaa laitetta HDMI-liitäntän kautta. Saat lisätietoja kohdasta **Televisio liittämisen > Yleistä kaapeleista > HDMI** (Sivu 44).
- Määritä kukin HDMI-CEC-yhteensopiva laite oikein.
- Ota EasyLink käyttöön.

Ota EasyLink käyttöön.

1. Paina **⬆️**-painiketta.
2. Valitse **[Laitteisto] > [TV-asetukset] > [EasyLink]**.
3. Valitse **[Päälle]** tai **[Pois]**. Paina sitten **OK**.

Laitteiden hallinta samanaikaisesti

Jos liität useita HDMI-CEC-laitteita, jotka tukevat tätä asetusta, voit hallita kaikkia näitä laitteita television kaukosäätimellä.

Huomautus: Tämä on lisäasetus. Laitteet, jotka eivät tue tätä asetusta, eivät vastaa TV:n kaukosäätimien.

1. Paina **⬆️**-painiketta.
2. Valitse **[Laitteisto] > [TV-asetukset] > [EasyLink]**.
3. Valitse **[EasyLink-kaukosäädin] > [Päälle]** tai **[Pois]**.
4. Ota asetukset käyttöön painamalla **OK**-painiketta.

Vihjeitä

- Jos haluat vaihtaa takaisin television hallintaan, paina **⬆️** ja valitse sitten **[TV:n katseleminen]**.

- Jos haluat hallita jotakin toista laitetta, paina **⬆️**-painiketta ja valitse laite Aloitus-valikosta.
- Lopeta painamalla **⬆️**-painiketta.

EasyLink-painikkeet

Voit hallita HDMI-CEC-yhteensopivia laitteita seuraavien kaukosäätimen painikkeiden avulla:

- **⊕**: kytke TV ja liitetty laite päälle tai valmiustilaan.
- **Toistopainikkeet**: hallitse videon katselua tai musiikin kuuntelua.
- **Numeropainikkeet**: valitse nimike, luku tai kappale.
- **OK**: aloita tai pysäytä toisto sekä jatka toistoa liitettyssä laitteessa, aktivoi valinta tai käytä laitteen valikkoa.
- **⏪ / ⏩**: siirry taakse- tai eteenpäin liitettyssä laitteessa.
- **🏠**: Näytä television Koti-valikko.

Voit hallita laitteita myös muilla EasyLink-painikkeilla, jotka ovat käytettävissä kuvaruutukaukosäätimen (On-Screen Remote Control, OSRC) kautta.

Kuvaruutukaukosäätimen käyttäminen

1. Kun katselet sisältöä liitetystä laitteesta, paina **☰** **OPTIONS**.
2. Valitse **[Näytä laitteen painikkeet]** ja paina **OK**-painiketta.
3. Valitse näyttöpainike ja paina sitten **OK**.
4. Sulje painamalla **⬆️**-painiketta.

Kaiuttimien valitseminen

Jos liitetty laite on HDMI CEC -yhteensopiva, voit lähettää television äänen HDMI-kaapelin välityksellä. Muita äänikaapeleita ei tarvita. Varmista, että liität laitteen television HDMI-liitäntään. Saat lisätietoja kohdasta **Televisio liittämisen > Yleistä kaapeleista > HDMI** (Sivu 44).

TV:n kaiuttimien määrittäminen

1. Paina **⬆️**-painiketta.
2. Valitse **[Laitteisto] > [TV-asetukset] > [EasyLink] > [TV-kaiuttimet]**.
3. Valitse jokin vaihtoehto ja paina **OK**-painiketta.
 - **[Pois]**: poista TV:n kaiuttimet käytöstä.
 - **[Päälle]**: ota TV:n kaiuttimet käyttöön.

- **[EasyLink]:** Toista TV-äännet liitetyn HDMI-CEC-laitteen kautta. Siirrä TV:n äännet liitettyyn HDMI-CEC-äänilaitteeseen Muokkaa-valikosta.
- **[EasyLink-autostart]:** poista TV:n kaiuttimet käytöstä automaattisesti ja toista TV:n äännet liitetyn HDMI-CEC-äänilaitteen kautta.

Kaiuttimien valitseminen Muokkaa-valikossa

Jos **[EasyLink]** tai **[EasyLink-autostart]** on valittu, voit hallita TV:n ääniä Muokkaa-valikossa.

1. Kun katsot televisiota, paina **III ADJUST**-painiketta.
2. Valitse **[Kaiuttimet]** ja paina **OK**-painiketta.
3. Valitse jokin seuraavista asetuksista ja paina sitten **OK**:

- **[TV]:** käytössä oletusarvoisesti. Toista TV:n äännet liitetyn TV:n kaiuttimista ja liitetystä HDMI-CEC-äänilaitteesta, kunnes äänentoiston hallinta siirtyy liitettylle järjestelmälle. Tämän jälkeen TV:n äännet toistetaan liitetyn laitteen kautta.
- **[Vahvistin]:** Toista äännet liitetyn HDMI-CEC-laitteen kautta. Jos järjestelmä-äänitila ei ole käytössä laitteessa, äännet toistetaan edelleen TV:n kaiuttimista. Jos **[EasyLink-autostart]** on otettu käyttöön, TV kehottaa liitettyä laitetta siirtymään äänitilaan.

HDMI ARC -yhteensopiva laite

Jos HDMI-ARC-yhteensopivan laitteen liittämiseksi televisioon käytetään HDMI ARC-liitäntää, voit lähettää television äänen HDMI-kaapelin välityksellä. Lisä-äänikaapelia ei tarvita.

1. Paina **🏠**-painiketta.
 2. Valitse **[Laitteisto] > [TV-asetukset] > [EasyLink]**.
 3. Valitse **[HDMI 1 - ARC]**.
 4. Valitse yksi seuraavista ja paina **OK**-painiketta.
- **[Päälle]:** kuuntele television ääntä liitetystä ARC-yhteensopivasta laitteesta.

- **[Pois]:** kuuntele television ääntä television kaiuttimista tai laitteesta, joka on liitetty digitaaliseen äänilähtöliitäntään.

5. Säädä toistoa television kaukosäätimen toistopainikkeilla.

Äänen synkronointi

Jos televisio on liitetty kotiteatterijärjestelmään ja kuvan ja äänen välillä on viive, voit synkronoida ne.

- Jos käytössäsi on Philips-kotiteatterijärjestelmä, ääni ja kuva synkronoidaan automaattisesti.
- Jos käytät muiden valmistajien kotiteatterijärjestelmiä, sinun täytyy ottaa television äänisynkronoinnin viive käyttöön, jotta voit synkronoida äänen ja kuvan.

Äänen viiveen ottaminen käyttöön

1. Paina **🏠**-painiketta.
2. Valitse **[Laitteisto] > [TV-asetukset] > [Esiasetukset]**.
3. Valitse **[Äänilähdön viive] > [Päälle]** ja paina **OK**-painiketta.

Kuvanlaadun säilyttäminen

Jos muiden laitteiden kuvankäsittelyominaisuudet vaikuttavat televisiosi kuvanlaatuun, ota käyttöön Pixel Plus Link.

Pixel Plus Link -toiminnon ottaminen käyttöön

1. Paina **🏠**-painiketta.
2. Valitse **[Laitteisto] > [TV-asetukset] > [EasyLink]**.
3. Valitse **[Pixel Plus -linkki] > [Päälle]** ja paina **OK**-painiketta.

Kuvan näyttöalueen suurentaminen

Jotkin tekstitykset luovat kuvan alle erillisen palkin tekstityksille, mikä rajoittaa näytettävää kuva-aluetta. Jos haluat suurentaa näytettävän kuva-alueen koon, voit ottaa käyttöön automaattisen tekstityksen siirron. Sen jälkeen tekstitys näkyy kuvan päällä.

Automaattisen tekstityksen siirron ottaminen käyttöön

1. Paina -painiketta.
2. Valitse **[Laitteisto]** > **[TV-asetukset]** > **[EasyLink]** > **[Automaattinen tekstityksen siirto]**.
3. Valitse **[Päälle]** ja aktivoi painamalla **OK**-painiketta.

Huomautus: varmista, että television kuvasuhdeasetus on **[Autom. kuvakoko]** tai **[Movie expand 16:9]**.

Toisen laitteen kuunteleminen, kun televisio on valmiustilassa

Voit kuunnella liitetyn HDMI-CEC-yhteensopivan laitteen ääniä television kaiuttimista, vaikka televisio olisi valmiustilassa.

1. Painamalla **ADJUST**-painiketta voit vastaanottaa ääntä liitetystä Philips EasyLink -laitteesta. Vain ääni -tila otetaan käyttöön, jos se on käytettävissä.
2. Sammuta television näyttö hyväksymällä kehote.
3. Säädä äänen toistoa television kaukosäätimellä.

Scenea-toiminnon käyttö

Toiminta

Scenean avulla voit käyttää kuvaa television taustakuvana. Näytä oletuskuva tai lataa oma kuvasi taustakuvaksi.

Taustakuva näytetään 240 minuutin ajan tai uniajastimen keston ajan.

Virran kytkeminen

1. Paina -painiketta.
2. Valitse **[Scenea]** ja paina **OK**-painiketta. Näkyviin tulee oletuskuva.

Huomautus: Taustakuva näytetään 240 minuutin ajan tai uniajastimen keston ajan. Lisätietoja uniajastimesta on kohdassa **Lisätietoja television käyttämisestä > Ajastimien ja lukkojen määrittäminen > Uniajastin (Sivu 29)**.

Taustakuvan lataaminen

Voit ladata oman kuvan taustakuvaksi liitetystä USB-tallennuslaitteesta tai liitetystä tietokoneesta.

Huomautus: Kun lataat uuden kuvan, se korvaa aiemman kuvan.

1. Liitä USB-tallennuslaite televisioon tai verkkoon.
2. Paina -painiketta.
3. Valitse **[Selaa USB:tä]** tai **[Oma verkkosi]** ja paina **OK**-painiketta.
4. Valitse kuva ja paina **OPTIONS**-painiketta.
5. Valitse **[Aseta Scenea]** ja paina **OK**-painiketta.
6. Valitse **[Kyllä]** ja paina **OK**-painiketta.
7. Poistu Scenea-toiminnosta painamalla mitä tahansa painiketta.

4 Television asetusten määrittäminen

Kuva ja äänet

Asetukset-avustaja

Voit valita kuva- ja ääniasetukset Asetukset-avustajan avulla. Asetukset-avustaja näyttää valitsemiesi asetusten vaikutukset välittömästi.

1. Kun katsot televisiota, paina **🏠**.
2. Valitse **[Laitteisto]** > **[Nopeat kuva- ja ääniasetukset]** ja paina **OK**-painiketta.
3. Valitse **[Aloita]** ja paina **OK**-painiketta.
4. Valitse haluamasi asetukset näytön ohjeiden mukaisesti.

Lisää kuva-asetuksia

Voit muuttaa asetuksia Kuva-valikossa.

1. Paina **🏠**-painiketta.
2. Valitse **[Laitteisto]** > **[TV-asetukset]** > **[Kuva]** ja paina **OK**-painiketta.
3. Valitse asetus, jota haluat muuttaa, ja paina **OK**.

Huomautus: Tähdellä (*) merkityt vaihtoehdot ovat saatavilla vain tiettyihin malleihin.

- **[Smart-kuva]:** siirry esimääritettyihin Smart-kuva-asetuksiin.
- **[Nollaa]:** palauta oletusasetukset.
- **[Taustavalon kontrasti]:** säädä TV:n taustavalon kontrastia.
- **[Kirkkaus]:** säädä tummien alueiden voimakkuutta ja yksityiskohtia.
- **[Väri]:** säädä värikylläisyyden tasoa.
- **[Värisävy]:** korjaa värvaihteluja NTSC-lähetyksissä.
- **[Terävyys]:** säädä kuvan terävyyttä.
- **[Melun vähennys]:** suodata ja vähennä kuvassa olevaa kohinaa.
- **[Sävy]:** säädä kuvan väritasapainoa.
- **[Katselusävy]:** mukauta sävyasetusta.

- **[Pixel Plus HD] / [Pixel Precise HD]*:** Hallitse lisäasetuksia esimerkiksi hienosäätämällä jokainen pikseli ympäröiviin pikseleihin sopivaksi. Asetuksen avulla saadaan kirkas teräväpiirtokuva.
 - **[HD Natural Motion]*:** Vähentää kuvan tärinää ja tuottaa sulavan liikkeen.
 - **[Clear LCD]*:** Ylivertainen liikkeen tarkkuus, parempi mustan taso, korkea kontrasti ilman välkkymistä, kohinaton kuva ja laajempi katselukulma.
 - **[Supertarkkuus]:** Ylivertainen tarkkuus erityisesti kuvan ääriviivoissa ja reunoissa.
 - **[Dynaaminen kontrasti]:** Aseta taso, jolla televisio alkaa parantaa automaattisesti yksityiskohtia kuvan tummilla, keskiarvoisilla ja valoosilla alueilla.
 - **[Dynaaminen taustavalo]:** Vähennä virrankulutusta himmentämällä television taustavalo huoneen valaistusolosuhteisiin sopivaksi.
 - **[MPEG artifact -vähentyminen]:** Pehmennä kuvan digitaalisia siirtymiä.
 - **[Värien parannus]:** Muuta värit eloisimmiksi ja paranna kirkkaiden värien yksityiskohtien tarkkuutta.
 - **[Gamma]:** Epälineaarinen asetus kuvan kirkkaudelle ja kontrastille.
 - **[Videon kontr.]:** Säädä kirkkaiden alueiden voimakkuutta ja jätä tummat alueet ennalleen.
- **[PC-tila]:** Salli kuva-asetusten muokkaaminen, kun tietokone on yhdistetty televisioon HDMI-liitännällä. Jos käytettävissä, voit valita **[Kuvaformaatti]** > **[Skaalaamaton]**, jolloin saat eniten yksityiskohtia tietokoneen sisällön näyttämiseen.
- **[Valoanturi]:** säädä asetuksia dynaamisesti valaistuksen mukaan.
- **[Kuvaformaatti]:** muuta kuvasuhdetta.
- **[Näytön reunat]:** muuta kuvan kokoa.
- **[Kuvan siirto]:** vaihda kuvan paikkaa. Et voi valita tätä asetusta, jos valittu kuvasuhde on **[Automaattinen täyttö]**, **[Autom. zoomaus]** tai **[Laajakuva]**.

Lisää ääniasetuksia

Voit muuttaa asetuksia Ääni-valikossa .

1. Paina **🏠**-painiketta.
2. Valitse **[Laitteisto]** > **[TV-asetukset]** > **[Ääni]** ja paina **OK**-painiketta.
3. Valitse säädettävä asetus:
 - **[Smart-ääni]**: siirry esimääritettyihin Smart-ääniasetuksiin.
 - **[Nollaa]**: palauta oletusasetukset.
 - **[Basso]**: säädä bassotasoa.
 - **[Diskantti]**: säädä diskanttitasoa.
 - **[Surround]**: ota tiläännet käyttöön.
 - **[Kuulokevoimakkuus]**: säädä kuulokkeiden äänenvoimakkuutta.
 - **[Autom. äänenvoimakkuus]**: vähennä automaattisesti esimerkiksi kanavanvaihdon aiheuttamia nopeita äänenvoimakkuuden muutoksia.
 - **[Tasapaino]**: säädä oikean ja vasemman kaiuttimen tasapainoa.
 - **[Digitaalilähdon muoto]**: valitse digitaalisen äänilähdon liittimen kautta lähtevän äänilähdon tyyppi. Valitse **[Stereo]** stereoäänelle tai **[Monikanava]**, kun haluat lähettää ääntä kotiteatteriin

Valitse ääniformaatti

Jos digitaalisen televisiokanavan lähettäjä lähettää ääntä useissa formaateissa, voit valita niistä haluamasi.

1. Paina **🏠**-painiketta.
2. Valitse **[Laitteisto]** > **[Kanava-asetukset]** tai **[Satelliittiasetukset]** > **[Kielet]**.
3. Valitse asetus ja paina **OK**-painiketta.
 - **[Haluttu äänimuoto]**: valitse tavallinen muoto (MPEG) tai kehittyneempi äänimuoto (AAC, EAC-3 tai AC-3, jos ne ovat saatavilla).
 - **[Mono/Stereo]**: Jos stereolähetys on saatavilla, valitse mono- tai stereoääni.

Kuvan ja äänen palauttaminen

Voit palauttaa oletuskuva- ja ääniasetukset siten, että kanava-asennuksen asetuksia ei muuteta.

1. Kun katsot televisiota, paina **🏠**.
2. Valitse **[Laitteisto]** > **[TV-asetukset]** > **[Tehdasasetukset]** ja paina **OK**-painiketta.

Kaikki television asetukset (paitsi kanava-asetukset) palautetaan oletusarvoihin.

Kanava-asetukset

Automaattinen asennus

Kun televisio käynnistettiin ensimmäisen kerran, siihen asennettiin kaikki kanavat. Jos haluat muuttaa kielesi, maasi ja asentaa kaikki käytettävissä olevat televisiokanavat uudelleen, voit tehdä tämän asennuksen uudelleen.

Asennuksen käynnistys

1. Paina **🏠**-painiketta.
2. Valitse **[Laitteisto]** > **[Kanavien haku]** > **[Kanavien asentaminen]** ja paina **OK**-painiketta.
Maavalikko tulee näkyviin.
3. Valitse maasi ja paina sitten **OK**-painiketta.
4. Valitse verkkosi ja paina sitten **OK**-painiketta.
 - **[Antenni (DVB-T)]**: käytä maksuttomia antennikanavia tai digitaalisia DVB-T-kanavia
 - **[Kaapeli (DVB-C)]**: Käytä kaapelikanavia tai digitaalisia DVB-C-kanavia.
5. Valitse muita mahdollisia vaihtoehtoja seuraamalla näytön ohjeita.
Kanavahaun käynnistä-valikko tulee näkyviin.
6. Aloita kanavien haku:
 - Jos kanavan lähettäjä neuvoa sinua muuttamaan asetuksia, valitse **[Asetukset]** ja paina sitten **OK**-painiketta. Päivitä asetukset lähettäjän ohjeiden mukaan.
 - Muussa tapauksessa valitse **[Aloita]** ja paina sitten **OK**.
7. Kun kanavien haku on valmis, valitse **[Viimeistely]** ja paina sitten **OK**.

8. Kun kanavien haku on valmis, valitse **[Viimeistely]** ja paina sitten **OK**.

Vihje: näet kanavaluettelon painamalla **≡** **LIST**-painiketta.

Huomautus: Kun digitaaliset televisiokanavat on haettu, asennettujen kanavien luettelossa voi olla tyhjiä kanavanumeroita. Voit muuttaa kanavien nimeä, muuttaa kanavien järjestystä ja poistaa kanavia.

Analogisten kanavien asentaminen

Voit hakea ja tallentaa analogisia televisiokanavia yksi kerrallaan.

Vaihe 1: Järjestelmän valitseminen

Huomautus: Ohita tämä vaihe, jos järjestelmän asetukset ovat oikeat.

1. Kun katsot televisiota, paina **▲**.
2. Valitse **[Laitteisto]** > **[Kanava-asetukset]** > **[Kanavan asennus]**.
3. Valitse **[Analog.: Manuaalinen asennus]** > **[Järjestelmä]** ja paina **OK**-painiketta.
4. Valitse maan tai alueen järjestelmä ja paina **OK**-painiketta.

Vaihe 2 Uusien TV-kanavien hakeminen ja tallentaminen

1. Valitse **[Analog.: Manuaalinen asennus]**-valikosta **[Etsi kanava]** ja paina **OK**-painiketta.
2. Hae kanava:
 - Jos tiedät kanavan taajuuden, syötä taajuus joko **Navigointipainikkeet** -painikkeilla tai **Numeropainikkeet** -painikkeilla.
 - Jos et tiedä kanavan taajuutta, hae seuraavaa taajuutta, jolla on vahva signaali. Valitse **[Haku]** ja paina **OK**-painiketta.
3. Kun löydät oikean kanavan, valitse **[Valmis]** ja paina sitten **OK**.
4. Jos haluat tallentaa uuden TV-kanavan, valitse **[Tallenna uutena kanavana]** ja paina sitten **OK**.

Huomautus: Jos vastaanotto on heikko, suuntaa antenni uudelleen ja toista toimenpide.

Digitaalisten kanavien asentaminen

Jos tiedät etsimäsi kanavan kanavataajuuden, voit hakea ja tallentaa digitaalisia kanavia yksi kerrallaan. Saat parhaan tuloksen ottamalla yhteyttä lähettäjään tai koulutettuun teknikkoon.

1. Paina **▲**-painiketta.
2. Valitse **[Laitteisto]** > **[Kanava-asetukset]** > **[Kanavan asennus]**.
3. Valitse **[Digitaalinen: vastaanottokoe]** > **[Haku]** ja paina **OK**-painiketta.
4. Paina **Numeropainikkeet**-painiketta ja anna kanavan taajuus.
5. Valitse **[Haku]** ja paina **OK**-painiketta.
6. Kun kanava on löytynyt, valitse **[Muistiin]** ja paina **OK**-painiketta.
7. Paina **↵**-painiketta ja poistu.

Huomautus: jos kaapelipalveluntarjoajasi ei anna sinulle tiettyä symbolinopeusarvoa DVB-C-kanaville, valitse **[Auto]** kohdassa **[Symbolinopeustila]**.

Analogisten kanavien hienosäätö

Jos analogisen kanavan vastaanottolaatu on huono, voit hienosäätää kanavaa.

1. Paina **▲**-painiketta.
2. Valitse **[Laitteisto]** > **[Kanava-asetukset]** > **[Kanavan asennus]**.
3. Valitse **[Analog.: Manuaalinen asennus]** > **[Hienosäätö]** ja paina sitten **OK**.
4. Voit hienosäätää kanavan painamalla **▲**- tai **▼**-painiketta.
5. Kun valittuna on oikea kanavataajuus, valitse **[Valmis]** ja paina sitten **OK**-painiketta.
6. Valitse jokin vaihtoehto ja paina **OK**-painiketta.
 - **[Tallenna nykyinen kanava]:** tallenna kanava nykyisen kanavanumeron kohdalle.
 - **[Tallenna uutena kanavana]:** tallenna kanava uudella kanavanumerolla.

Kanavaluettelon päivittäminen

Kun televisio käynnistettiin ensimmäisen kerran, siihen asennettiin kaikki kanavat. Oletusarvoisesti televisio päivittää nämä kanavaluettelot automaattisesti, jos niihin tehdään muutoksia. Voit ottaa automaattiset päivitykset myös pois käytöstä tai päivittää kanavat manuaalisesti.

Huomautus: Jos saat kehotteen kirjoittaa koodin, kirjoita 8888.

Automaattinen päivitys

Jos haluat lisätä tai poistaa digitaalisia kanavia automaattisesti, jätä televisio valmiustilaan. Televisio päivittää kanavat ja tallentaa uudet kanavat joka päivä. Tyhjät kanavat poistetaan kanavaluettelosta.

Kanavan päivitysviestin poistaminen käytöstä

Jos kanava päivitetään, näkyviin tulee ilmoitus käynnistettäessä. Voit ottaa viestin pois käytöstä.

1. Paina -painiketta.
2. Valitse **[Laitteisto]** > **[Kanava-asetukset]** tai **[Satelliittiasetukset]**.
3. Valitse **[Kanavan asennus]** > **[Kanavapäivitysviesti]**.
4. Valitse **[Pois]** ja paina **OK**-painiketta.

Automaattisten päivitysten poistaminen käytöstä

Valitse **[Kanavan asennus]** -valikosta **[Autom. kanavapäivitys]** > **[Pois]**.

Kanavien päivitys manuaalisesti

1. Paina -painiketta.
2. Valitse **[Laitteisto]** > **[Kanavien haku]** > **[Päivitä kanavat]** ja paina **OK**-painiketta.
3. Päivitä kanavat noudattamalla näytön ohjeita.

Kanavien kopiointi

HUOMAA: Tämä toiminto on tarkoitettu jälleenmyyjille ja huoltohenkilökunnalle.

Voit kopioida kanavaluetteloja yhdestä Philips-televisiosta toiseen USB-tallennuslaitteen avulla. Sinun ei tarvitse etsiä kanavia tai asentaa niitä uudelleen toiseen televisioon. Kanavaluettelotiedosto mahtuu mihin tahansa USB-tallennuslaitteeseen.

Vaatimukset

Kaksi Philips TV:tä, joilla on nämä ominaisuudet:

- sama maa-asetus
- sama vuosialue
- sama DVB-tyyppi, jonka voi tarkistaa mallinimen loppuliitteestä (H, K, T tai D/00)
- samat satelliittikanava-asetukset, mukaan lukien LNB-satelliittien määrä
- sama laitteistotyyppi, jonka voi tarkistaa television takapaneelissa olevasta tarrasta (esimerkiksi Qxxx.xx.Lx)
- yhteensopivat ohjelmistoversiot.

Jos kanavaluettelo ei voi kopioida toiseen televisioon, ilmoitus tulee näkyviin.

Huomautus: Jos saat kehotteen kirjoittaa koodin, kirjoita 8888.

Vaihe 1: Tarkista maa-asetus

1. Kytke virta ensimmäiseen televisioon (jonka kanavat haluat kopioida toiseen televisioon).
2. Paina -painiketta.
3. Valitse **[Laitteisto]** > **[Kanavien haku]** > **[Asenna kanavat uudelleen]** ja paina **OK**-painiketta. Maavalikko tulee näkyviin.
4. Merkitse nykyinen asetus muistiin.
5. Paina -painiketta.
6. Poistu painamalla **[Peruuta]**-painiketta.

Vaihe 2: Kopioi kanavaluettelo USB-laitteeseen

1. Liitä USB-tallennuslaite ensimmäiseen televisioon (johon kanavat on asennettu).
2. Paina -painiketta.
3. Valitse **[Laitteisto]** > **[TV-asetukset]** > **[Esiasetukset]** > **[Kanavaluettelon kopiointi]** > **[Kopioi USB:hen]** ja paina **OK**-painiketta. Kanavaluettelo kopioidaan USB-tallennuslaitteeseen.
4. Irrota USB-tallennuslaite.

Vaihe 3: Jos toiseen televisioon ei ole asennettu kanavia

1. Kytke virta toiseen televisioon (johon haluat kopioida kanavaluettelon). Alkuasennus käynnistyy.
 2. Noudata näytön ohjeita ja valitse sama maa-asetus kuin televisiossa, jonka kanavat haluat kopioida.
 3. Ohita kanavahaku.
 4. Liitä USB-tallennuslaite.
 5. Paina **↑**-painiketta.
 6. Valitse **[Laitteisto]** > **[TV-asetukset]** > **[Esiasetukset]** > **[Kanavaluettelon kopiointi]** > **[Kopioi TV:hen]** ja paina **OK**-painiketta.
- Kanavaluettelo kopioidaan televisioon.
7. Irrota USB-tallennuslaite.

Vaihe 3: Jos toiseen televisioon on asennettu kanavia

1. Kytke virta toiseen televisioon (johon haluat kopioida kanavaluettelon).
 2. Paina **↑**-painiketta.
 3. Valitse **[Laitteisto]** > **[Kanavien haku]** > **[Asenna kanavat uudelleen]** ja paina **OK**-painiketta.
- Maavalikko tulee näkyviin.
4. Varmista, että maa-asetus on sama kuin ensimmäisessä televisiossa
 5. Paina **↔**-painiketta.
 6. Poistu painamalla **[Peruuta]**-painiketta.
 7. Jos maa-asetus ei ole sama, asenna toinen televisio uudelleen niin, että maa-asetus on sama kuin ensimmäisessä televisiossa. Saat lisätietoja kohdasta **Television asetus > Oletusasetusten palauttaminen** (Sivu 43).
 8. Liitä USB-muistilaite toiseen televisioon.
 9. Paina **↑**-painiketta.
 10. Valitse **[Laitteisto]** > **[TV-asetukset]** > **[Esiasetukset]** > **[Kanavaluettelon kopiointi]** > **[Kopioi TV:hen]** ja paina **OK**-painiketta.
- Kanavaluettelo kopioidaan toiseen televisioon.
11. Irrota USB-tallennuslaite.

Satelliittiasetukset

Toiminta

Satelliittikanavien katselu

Huomautus: vain tietyissä malleissa.

[Satelliitin haku] on käytettävissä ainoastaan, jos TV tukee DVB-S-ominaisuutta.

Jos haluat vastaanottaa satelliittikanavia, liitä television SAT-liitäntä satelliittilautasantenniin.

LNB:t

Tämä televisio voi vastaanottaa signaaleja neljästä eri lautasantennin taajuusmuuntimesta (LNB). LNB on kiinnitetty lautasantennin päätyypylvääseen, ja se vastaanottaa signaalit satelliitista.

Satelliittikanavien asentaminen

1. Kun katsot televisiota, paina **↑**.
2. Valitse **[Laitteisto]** > **[Satelliitin haku]** > **[Asenna kanavat uudelleen]**.
3. Suorita asennus loppuun noudattamalla näytön ohjeita.
4. Kun olet valmis, valitse **[Viimeistely]** ja paina **OK**-painiketta.

Yhteystyyppin valinta

Kun asennat satelliittikanavia, sinun täytyy määrittää yhteyden tyyppi. Yhteyden tyyppi määrittää lautasantennin LNB-muuntimien ja asennettavissa olevien satelliittikanavien määrän.

1. Kun olet valinnut **[Asenna kanavat uudelleen]**, valitse **[Asetukset]** ja paina **OK**.
2. Valitse **[Liitäntätyyppi]**.
3. Valitse asetus ja paina **OK**-painiketta.
 - **[Yksi LNB]:** valitse tämä, jos sinulla on vain yksi LNB.
 - **[DISEqC Mini (2 LNBs)]:** valitse tämä, jos sinulla on kaksi LNB:tä.
 - **[DISEqC 1.0 (3-4 LNBs)]:** valitse tämä, jos sinulla on kolme tai neljä LNB:tä.

Signaalin vahvuuden testaaminen

Jos kanava tai lähetinvastaanotin ohitetaan asennuksen aikana, voit testata satelliitin signaalin vahvuutta tai lisätä uuden kanavan.

1. Kun katsot televisiota, paina **☰**-painiketta.
2. Valitse **[Laitteisto]** > **[Satelliitin haku]** > **[Manuaalinen asennus]** ja paina **OK**-painiketta.
3. Valitse **LNB**.
4. Jos tiedät lähetinvastaanottimen (joka voi sisältää useita kanavia) taajuuden, valitse **[Taajuus]** ja syötä se.
5. Valitse **[Haku]** ja paina **OK**-painiketta.
6. Jos uusi taajuus löytyy, lisää se ja sen kanavat painamalla **[Muistiin]**.

Satelliittikanavien päivittäminen

1. Kun katsot televisiota, paina **☰**-painiketta.
2. Valitse **[Laitteisto]** > **[Satelliitin haku]** > **[Päivitä kanavat]**.
3. Suorita asennus loppuun noudattamalla näytön ohjeita.
4. Kun olet valmis, valitse **[Viimeistely]** ja paina **OK**-painiketta.

Satelliittien lisääminen ja poistaminen

Voit milloin tahansa lisätä ja poistaa satelliitteja ja asentaa kanavia uusista satelliiteista.

Huomautus: Ennen kuin lisäät satelliitteja, varmista että yhteystyyppi on oikea. Saat lisätietoja kohdasta **Television asetus** > **Satelliittiasetukset** > **Satelliittikanavien asentaminen** (Sivu **Error! Bookmark not defined.**).

1. Valitse **☰** > **[Laitteisto]** > **[Satelliitin haku]** ja paina **OK**-painiketta.
 2. Valitse **[Lisää satelliitti]** ja paina **OK**-painiketta.
Televisio etsii satelliittia ensimmäisestä vapaasta LNB:stä. Tämä voi kestää useita minuutteja. Jos satelliittia ei löydy, tarkista antenniyhteydet ja lautasantennin asento.
 3. Jos satelliittia ei löydy, aloita haku uudelleen valitsemalla **[Haku]** tai siirry seuraavaan LNB:hen valitsemalla **[Seur. LNB]**.
- Jos vapaita LNB-muuntimia ei ole käytettävissä, poista ensin satelliitti.

- Jos olet tyytyväinen lisättyyn satelliittiin, asenna kanavat.

4. Asenna kaikki kanavat valitsemalla **[Asenna]**. Asennus voi kestää useita minuutteja.

Satelliitin poistaminen

1. Paina **☰** > **[Laitteisto]** > **[Satelliitin haku]**.
 2. Valitse **[Poista satelliitti]** ja paina **OK**-painiketta.
 3. Valitse satelliitti, jonka haluat poistaa, ja paina **OK**-painiketta.
- Satelliitti ja sen kanavat poistetaan asennuksesta.

Kieliasetukset

Valikkojen kieli

1. Kun katsot televisiota, paina **☰**.
2. Valitse **[Laitteisto]** > **[TV-asetukset]** > **[Esiasetukset]** > **[Valikkokieli]**.
3. Valitse valikkokieli luettelosta ja paina **OK**-painiketta.

Äänen kieli

Jos televisiokanava lähettää monikielisiä lähetyksiä, voit valita haluamasi äänikielen.

1. Kun katsot televisiota, paina **☰** **OPTIONS**.
 2. Valitse jokin vaihtoehto ja paina **OK**-painiketta.
- **[Äänen kieli]:** Valitse äänen kieli digitaalikanaville.
 - **[Ääni I-II]:** Valitse äänen kieli analogisille kanaville.

Digitaalisten kanavien äänen kielet



Jos digitaalinen kanava tukee useita äänen kieliä, voit valita äänen oletuskielen.

1. Paina **☰**-painiketta.
2. Valitse **[Laitteisto]** > **[Kanava-asetukset]** tai **[Satelliittiasetukset]** > **[Kielet]**.
3. Valitse asetus ja paina **OK**-painiketta:
 - **[Ensisijainen ääni]:** jos tätä kieltä lähetetään, se valitaan oletuksena.
 - **[Toissijainen ääni]:** jos ensisijaista äänen kieltä ei lähetetä, valitse tämä kieli.



Tekstitys analogisilla kanavilla

1. Kun katsot analogista televisiokanavaa, paina **TEXT**.
2. Anna tekstityssivun kolminumeroinen sivunumero (tavallisesti 888).
Jos tekstitys on käytettävissä, se otetaan käyttöön.
3. Poistu teksti-tv:stä painamalla -painiketta.

Tekstitys digitaalisilla kanavilla

1. Kun katsot digitaalista televisiokanavaa, paina  **OPTIONS**.
 2. Valitse **[Tekstitys]** ja paina **OK**-painiketta.
 3. Valitse **[Tekstitys ei käytössä]**, **[Tekstitys käytössä]** tai **[Mute-toiminnossa]** ja paina **OK**-painiketta.
Jos valitset **[Mute-toiminnossa]**, tekstitykset näytetään vain, kun mykistät äänet painamalla .
- Huomautus:** jos MHEG-sovellus on käytössä, tekstitystä ei näytetä.

Tekstityskieli

- Tiettyjen digitaalisten kanavien kohdalla voit vaihtaa tekstityksen kieltä.
1. Kun katsot televisiota, paina -painiketta.
 2. Valitse **[Laitteisto]** > **[Kanava-asetukset]** tai **[Satelliittiasetukset]** > **[Tekstityskieli]**.
 3. Valitse haluamasi kieli valitsemalla **[Ensisijainen teksti]** tai **[Toissijainen teksti]**.
 4. Vahvista valinta painamalla **OK**-painiketta.
- Vihje:** Voit muuttaa jonkin tietyn kanavan tekstityskieltä painamalla  **OPTIONS** > **[Tekstityskieli]**.

Erityisryhmäasetukset

Virran kytkeminen



Jotkin digitaaliset televisiokanavat tarjoavat erityisesti kuulo- tai näkövammaisille tarkoitettuja ääni- ja tekstitystoimintoja. Voit ottaa nämä toiminnot käyttöön tai pois käytöstä.

1. Paina -painiketta.
2. Valitse **[Laitteisto]** > **[TV-asetukset]** > **[Esiasetukset]**.
3. Valitse **[Erityisryhmille]**, **[Päälle]** tai **[Pois]** ja paina **OK**-painiketta.

Toiminnot kuulovammaisille

Vihje: Voit varmistaa, onko kuulovammaisille tarkoitettu äänitoiminto käytettävissä painamalla  **OPTIONS** ja valitsemalla **[Äänen kieli]**. Televisio tukee niiden kielten kuulovammaisille tarkoitettua ääntä, joiden kohdalla on korvan kuvake.

Kuulovammaisille tarkoitettun äänen ja tekstityksen ottaminen käyttöön



1. Kun katsot televisiota, paina  **OPTIONS**-painiketta.
2. Valitse **[Erityisryhmille]** > **[Kuulemisvaikeus]**.
3. Valitse jokin annetuista vaihtoehdoista:
 - **Punainen painike - [Pois]:** ota kuulovammaisille tarkoitettujen ominaisuuksien pois käytöstä.
 - **Vihreä painike - [Päälle]:** ota kuulovammaisille tarkoitettujen ääni- ja tekstitysominaisuuksien käyttöön.
4. Poistu painamalla .

Toiminnot näkövammaisille

Vihje: Voit varmistaa, onko näkövammaisille tarkoitettu äänikieli käytettävissä painamalla  **OPTIONS** ja valitsemalla **[Äänen kieli]**.

Televisio tukee niiden kielten näkövammaisille tarkoitettua ääntä, joiden kohdalla on silmän kuvake.

Näkövammaisille tarkoitettujen äänen ottaminen käyttöön

1. Kun katsot televisiota, paina  **OPTIONS**-painiketta.
2. Valitse **[Erytisyryhmille]**.
3. Paina **Vihreä painike** -painiketta ja valitse **[Visuaalisesti himmennetty]**.
4. Valitse jokin annetuista vaihtoehdoista:
 - **Punainen painike - [Pois]:** ota näkövammaisille tarkoitettu ääni pois käytöstä.
 - **Vihreä painike - [Päälle]:** ota näkövammaisille tarkoitettu ääni käyttöön.
5. Poistu painamalla .

Huomautus: Jos EasyLink-kaukosäädin on päällä, et voi käyttää **Vihreä painike** -painiketta. Saat lisätietoja EasyLinkin poistamisesta käytöstä kohdasta **Lisätietoja television käyttämisestä > EasyLinkin käyttäminen > Vaatimukset** (Sivu 31).

Äänen toistaminen kaiuttimista tai kuulokkeista

Voit valita, haluatko toistaa näkövammaisille tarkoitettua äänen television kaiuttimien, kuulokkeiden tai molempien kautta.

1. Paina  -painiketta.
2. Valitse **[Laitteisto] > [Kanava-asetukset] > [Kielet] > [Visuaalisesti himmennetty] > [Kaiuttimet/kuulokkeet]**.
3. Valitse asetus ja paina **OK**-painiketta.
 - **[Kaiuttimet]:** toista näkövammaisille tarkoitettu ääni pelkästään kaiuttimista.
 - **[Kuulokkeet]:** toista näkövammaisille tarkoitettu ääni pelkästään kuulokkeista.
 - **[Kaiuttimet + kuulokkeet]:** toista näkövammaisille tarkoitettu ääni sekä kaiuttimista että kuulokkeista.

Näkövammaisille tarkoitettua äänen voimakkuuden säätäminen

1. Paina **[Erytisyryhmille]** -valikossa **Keltainen painike** -painiketta ja valitse **[Yhd. voimakkuus]**.
2. Muuta äänenvoimakkuutta painamalla **Navigointipainikkeet** -näppäimiä, ja paina sitten **OK**.
3. Sulje painamalla  -painiketta.

Näkövammaisille tarkoitettujen äänimerkkien

Voit määrittää television toistamaan äänimerkin, kun kaukosäätimen painiketta painetaan.

1. **[Erytisyryhmille]**-valikossa paina **Sininen painike**-painikkeita ja valitse **[Näppäinääni]**.
2. Ota äänimerkit käyttöön painamalla **Vihreä painike** tai pois käytöstä painamalla **Punainen painike**.
3. Sulje painamalla  -painiketta.

Äänitehosteiden ottaminen käyttöön

1. Paina  -painiketta.
2. Valitse **[Laitteisto] > [Kanava-asetukset] > [Kielet] > [Visuaalisesti himmennetty] > [Äänitehosteet]**.
3. Valitse asetus ja paina **OK**-painiketta.

- **[Päälle]:** ota äänitehosteet näkövammaisille tarkoitettussa äänessä käyttöön.
- **[Pois]:** ota äänitehosteet näkövammaisille tarkoitettussa äänessä pois käytöstä.

Puheen tyyppien valitseminen

1. Paina  -painiketta.
2. Valitse **[Laitteisto] > [Kanava-asetukset] > [Kielet] > [Visuaalisesti himmennetty] > [Puhe]**.
3. Valitse asetus ja paina **OK**-painiketta.
 - **[Kuvaava]:** toista kuvaileva puhe näkövammaisille tarkoitettussa äänessä.
 - **[Tekstitys]:** toista tekstitys näkövammaisille tarkoitettussa äänessä.

Muut asetukset

Television esittely

Voit katsoa esittelyvideon, jos haluat oppia lisää television ominaisuuksista.

Huomautus: Esittelyä ei tueta MHEG-kanavilla.

1. Kun katsot televisiota, paina **⬆️**.
2. Valitse **[Laitteisto]** > **[Esittelyt]** ja paina **OK**-painiketta.
3. Valitse esittely ja paina **OK**-painiketta.
4. Sulje painamalla **➡️**-painiketta.

Paikka

Jos haluat varmistaa, että oikeat asetukset ovat käytössä, voit valita, missä televisiota käytetään.

Kauppa- tai kotitila

Jos valitset **[Koti]**-tilan, voit käyttää kaikkia television asetuksia. Valitsemalla **[Shop]**-tilan voit käyttää vain tiettyjä asetuksia.

1. Kun katsot televisiota, paina **⬆️**.
2. Valitse **[Laitteisto]** > **[TV-asetukset]** > **[Esiasetukset]**.
3. Valitse **[Paikka]**, **[Koti]** tai **[Shop]** ja paina **OK**-painiketta.
4. Sammuta TV ja käynnistä se uudelleen.

Sijoittaminen

- Ennen kuin sijoitat television, lue kaikki turvallisuusohjeet. Katso **Aloitus** > **Tärkeää** > **Turvallisuus** (Sivu 6).
- Sijoita televisio paikkaan, jossa kuvaruutuun ei kohdistu suoraa valoa.
- Ihanteellinen television katseluetaisyys on kuvaruudun halkaisija kerrottuna kolmella. Jos ruudun halkaisija on esimerkiksi 81 cm / 32 tuumaa, ihanteellinen katseluetaisyys on ~2,5 m / ~92 tuumaa kuvaruudusta.
- Silmien pitäisi olla istuttaessa samalla tasolla kuvaruudun keskikohdan kanssa.

Asentaminen jalustalle tai seinälle

Voit ottaa käyttöön parhaat televisioasetukset valitsemalla seinä- tai jalustakiinnityksen.

1. Valitse **[Esiasetukset]**-valikossa **[TV:n sijoittelu]**.
2. Valitse **[TV-jalustalla]** tai **[Seinäkiinnitys]** ja paina sitten **OK**-painiketta.

Ohjelmiston päivittäminen

Version tarkistaminen

1. Paina **⬆️**-painiketta.
2. Valitse **[Laitteisto]** > **[Ohjelmistoasetuks.]** > **[Nykyinen ohjelmistotieto]** ja paina **OK**-painiketta.

Nykyisen ohjelmiston versio tulee näkyviin.

Varoitus: Älä asenna ohjelmistoversiota, joka on vanhempi kuin tuotteen nykyinen ohjelmistoversio. TP Vision ei ole korvausvelvollinen eikä vastaa ongelmista, jotka aiheutuvat ohjelmistoversion vaihtamisesta vanhempaan.

Päivitä ohjelmisto jollain seuraavista tavoista:

- päivitys USB-muistilaitteesta
- päivitys digitaalisesta lähetyksestä
- päivitys Internetistä.

USB-päivitys

Varmista ennen ohjelmiston päivittämistä, että sinulla on seuraavat tuotteet:

- USB-tallennuslaite, jossa on vähintään 256 megatavua tallennustilaa, joka on FAT- tai DOS-alustettu ja jonka kirjoitusuoja on poissa käytöstä
- tietokone, jossa on USB-liitäntä ja Internet-yhteys.

Huomautus: älä käytä USB-kiintolevyä.

1. Paina **▲**-painiketta.
2. Valitse **[Laitteisto]** > **[Päivitä ohjelmisto]** ja paina **OK**-painiketta.
3. Valitse **[USB]** ja paina **OK**-painiketta.
4. Aloita päivitys noudattamalla näytön ohjeita.

Huomautus: Päivitysavustaja ohjaa sinut Philipsin tukisivustoon. Suorita päivitys loppuun sivuston asennusohjeiden mukaisesti.

Päivitys digitaalisesta lähetyksestä

Kun ohjelmistopäivityksiä on saatavilla, televisio voi vastaanottaa niitä digitaalisina lähetyksinä. Kun päivitys on vastaanotettu, sinua pyydetään päivittämään ohjelmisto. On erittäin suositeltavaa päivittää ohjelma, kun siihen kehoitetaan.

Noudata näyttöön tulevia ohjeita.

Huomautus: jos haluat päivittää ohjelmiston myöhemmin, valitse **▲** > **[Laitteisto]** > **[Ohjelmistoasetuks.]** > **[Paikallinen päivitys]**.

Internet

Voit päivittää television ohjelmiston suoraan Internetin kautta liittämällä television Internetiin. Saat lisätietoja kohdasta **Television liittäminen > Verkot ja Internet** (Sivu 54).

1. Valitse **▲** > **[Laitteisto]** > **[Päivitä ohjelmisto]** ja paina lopuksi **OK**-painiketta.
2. Valitse **[Internet]** ja paina **OK**-painiketta.
3. Aloita päivitys noudattamalla näytön ohjeita.

Kun päivitys on valmis, TV siirtyy valmiustilaan ja kytkeytyy uudelleen automaattisesti. Odota, kunnes TV:n virta kytkeytyy takaisin. Älä kytke TV:n virtaa itse.

Huomautus: jos TV on liitetty Internetiin, TV ilmoittaa uuden ohjelmiston saatavuudesta käynnistymisen yhteydessä.

Oletusasetusten palauttaminen

Voit palauttaa kaikki kuva- ja ääniasetukset ja asentaa televisiosi kaikki kanavat uudelleen.

1. Paina **▲**-painiketta.
2. Valitse **[Laitteisto]** > **[TV-asetukset]** > **[Asenna TV uudelleen]** ja paina **OK**-painiketta.
3. Noudata näyttöön tulevia ohjeita.

5 Television liittäminen

Yleistä kaapeleista

Kaapelin laatu

Yleiskuvaus

Tarkista laitteen käytettävissä olevat liitännät, ennen kuin liität laitteen televisioon. Liitä laite televisioon käyttäen laadukkainta mahdollista liitäntää. Laadukkaat liitännät siirtävät kuvaa ja ääntä paremmin.

Tämän käyttöoppaan liitännät ovat vain suosituksia. Muut ratkaisut ovat myös mahdollisia.

Vihje: jos laitteessa on vain komposiitti- tai RCA-liitäntä, liitä laite komposiittikaapelilla (CVBS) television Y Pb Pr -liitäntään.

HDMI

HDMI-liitännällä saadaan paras kuvan ja äänen laatu.

- HDMI-kaapeli yhdistää kuva- ja äänisignaalit. HDMI-yhteydellä saat käyttöösi teräväpiirtoiset (HD) televisiosignaalit ja EasyLink-ominaisuudet.
- HDMI Audio Return Channel (ARC) -liitäntään voit liittää television äänilähtöliitännän tai HDMI ARC -yhteensopivan laitteen.
- Käytä korkeintaan viisi metriä/16,4 jalkaa pitkiä HDMI-kaapeleita.

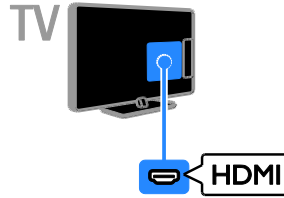

Y Pb Pr

Komponenttideo (Y Pb Pr) välittää vain kuvaa. Käytä mukana toimitettua Y Pb Pr -sovitinkaapelia laitteiden liittämiseen. Kytke ääni liittämällä äänikaapeli (ei kuulu toimitukseen) äänituloon (AUDIO IN).

Vihje: Suosittelemme, että käytät kulmaliiitimellä varustettua äänikaapelia.

Y Pb Pr pystyy käsittelemään teräväpiirtosignaaleja.

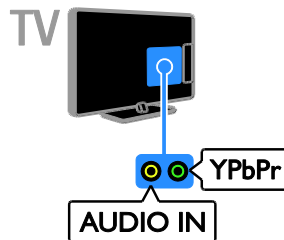

SCART

SCART-liitäntä välittää sekä kuva- että äänisignaaleja. Käytä mukana toimitettua SCART-sovitinkaapelia laitteiden liittämiseen.

SCART-liitäntöjen kautta voidaan siirtää RGB-videosignaaleja, mutta ei teräväpiirtosignaaleja.



TV

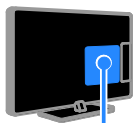

VGA

Voit tehdä VGA-liitännän, jos haluat näyttää tietokoneen sisältöä televisiollasi.

VGA-yhteys välittää vain kuvaa. Äänet vaativat oman AUDIO IN -liitännän.



TV

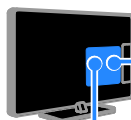

Laitteiden liittäminen

Blu-ray- tai DVD-soitin

Liitä soitin televisioon HDMI-kaapelilla.

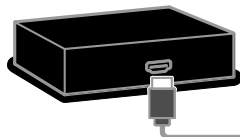

TV



Liitä soitin televisioon äänikaapelilla, mukana toimitetulla sovitinkaapelilla ja komponenttivideokaapelilla (Y Pb Pr).

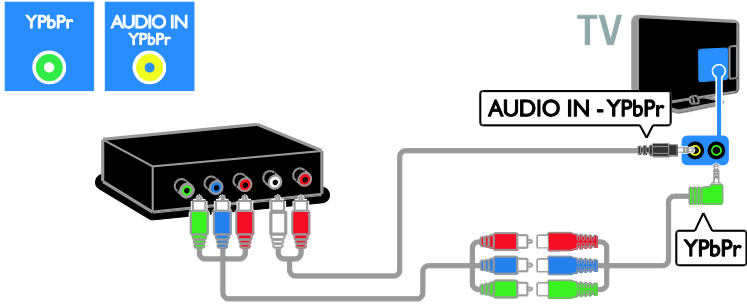

Televisiovastaanotin

Liitä satelliitti- tai digitaalitelevisiovastaanotin televisioon antennikaapelilla. (SAT on käytettävissä vain joissain malleissa.)

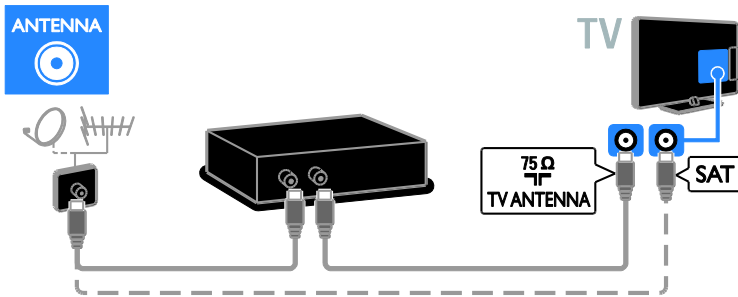

Liitä satelliitti- tai digitaalitelevisiovastaanotin televisioon HDMI-kaapelilla.

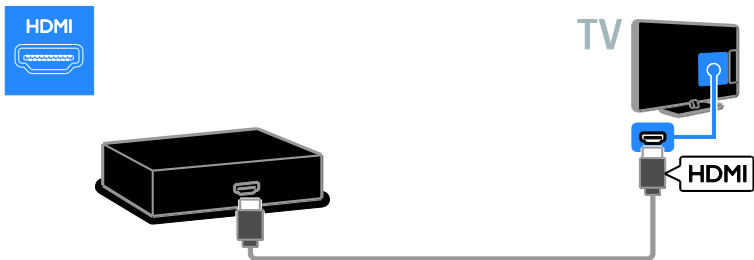

Käytä mukana toimitettua sovitinkaapelia ja SCART-kaapelia satelliitti- tai digitaalitelevisiovastaanottimen liittämiseen televisioon.

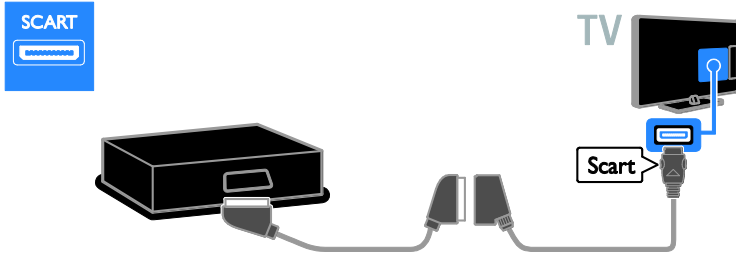

Liitä vastaanotin televisioon äänikaapelilla, mukana toimitetulla sovitinkaapelilla ja komponenttvideokaapelilla (Y Pb Pr).

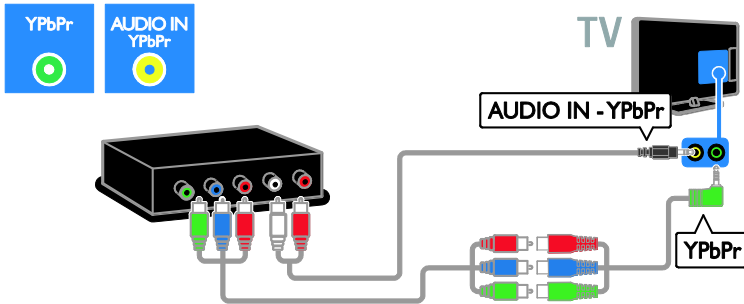

Videotallennin

Liitä tallennin televisioon antennikaapelilla. (SAT on käytettävissä vain joissain malleissa.)

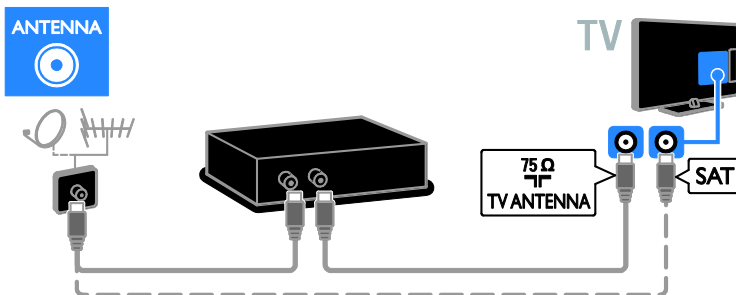

Käytä mukana toimitettua sovitinkaapelia ja SCART-kaapelia tallentimen liittämiseen televisioon.

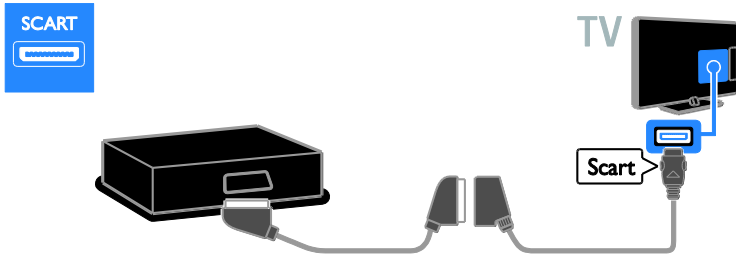

Liitä tallennin televisioon äänikaapelilla, mukana toimitetulla sovitinkaapelilla ja komponenttivideokaapelilla (Y Pb Pr).

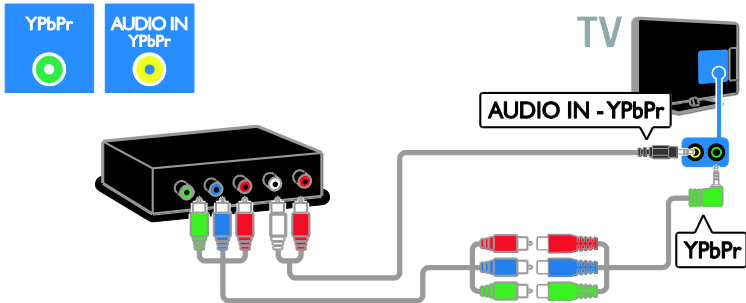

Pelikonsoli

Liitä pelikonsoli televisioon HDMI-kaapelilla.

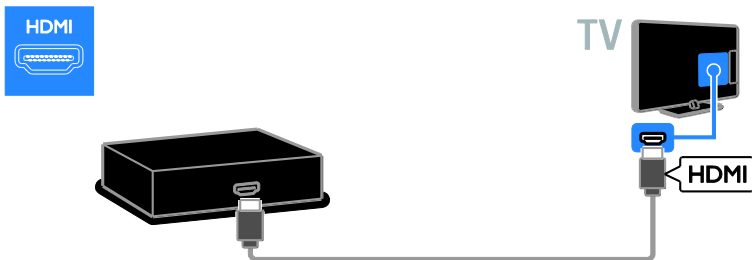

Liitä pelikonsoli televisioon äänikaapelilla, mukana toimitetulla sovitinkaapelilla ja komponenttivideokaapelilla (Y Pb Pr).

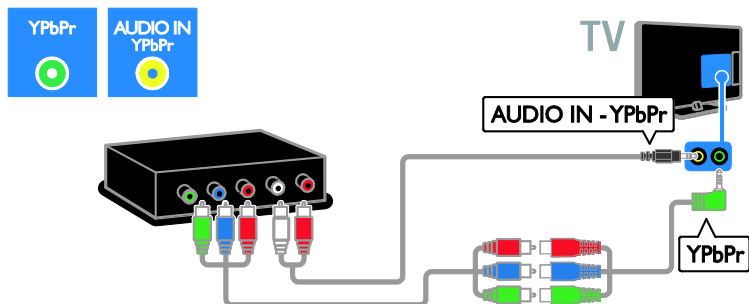

Kotiteatteri

Liitä kotiteatterijärjestelmä televisioon HDMI-kaapelilla ja optisella kaapelilla.

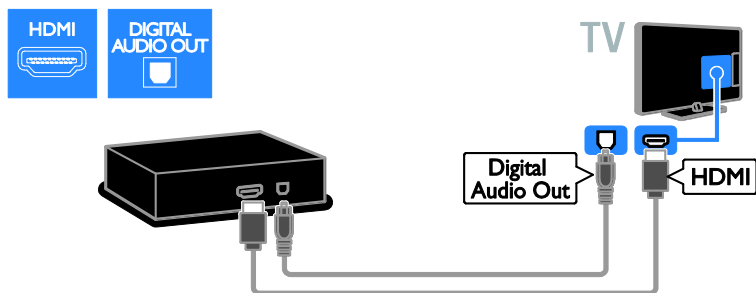

Käytä mukana toimitettua sovitinkaapelia ja SCART-kaapelia kotiteatterin liittämiseen televisioon.

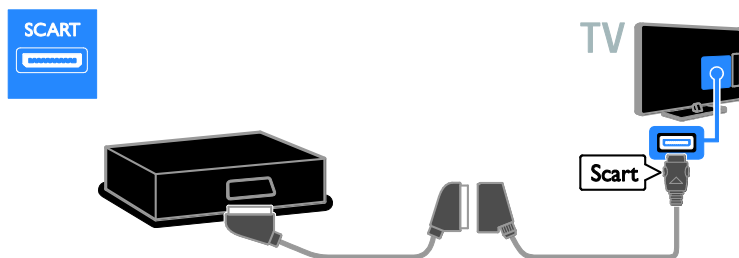

Liitä kotiteatteri televisioon äänikaapelilla, mukana toimitetulla sovitinkaapelilla ja komponenttivideokaapelilla (Y Pb Pr).

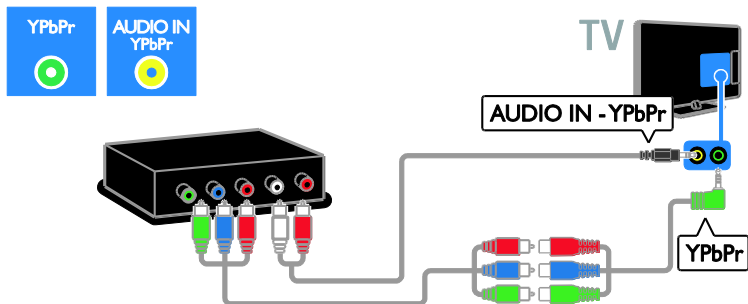

Digitaalikamera

Liitä digitaalikamera televisioon USB-kaapelilla.

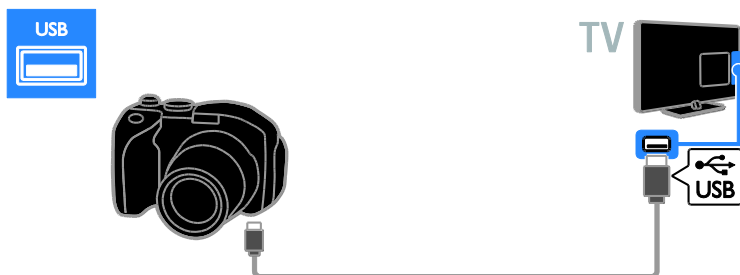

Digitaalinen videokamera

Liitä digitaalinen videokamera televisioon HDMI-kaapelilla.

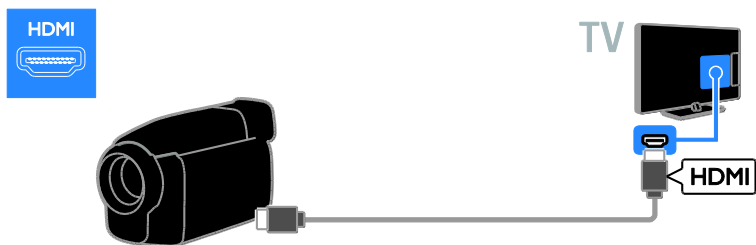

Liitä videokamera televisioon äänikaapelilla, mukana toimitetulla sovitinkaapelilla ja komponenttivideokaapelilla (Y Pb Pr).

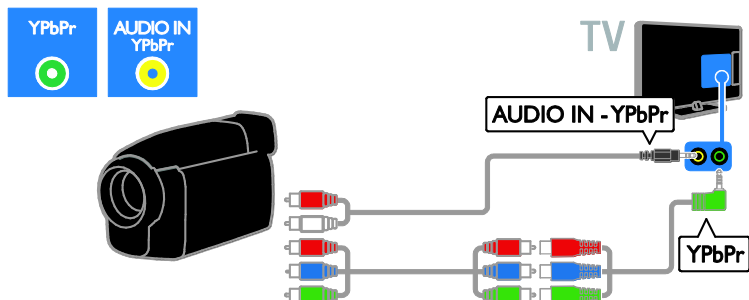

Muiden laitteiden liittäminen

USB-kiintolevy

Liitä USB-kiintolevy televisioon USB-kaapelilla.

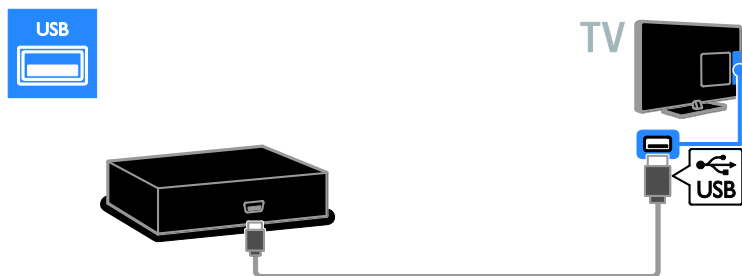

Tietokone

Liitä tietokone televisioon HDMI-kaapelilla.

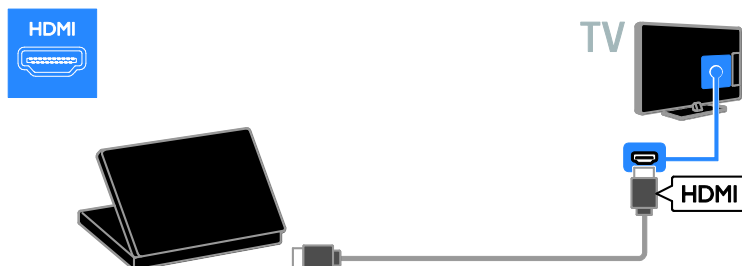

Liitä tietokone televisioon DVI-HDMI-kaapelilla ja äänikaapelilla.

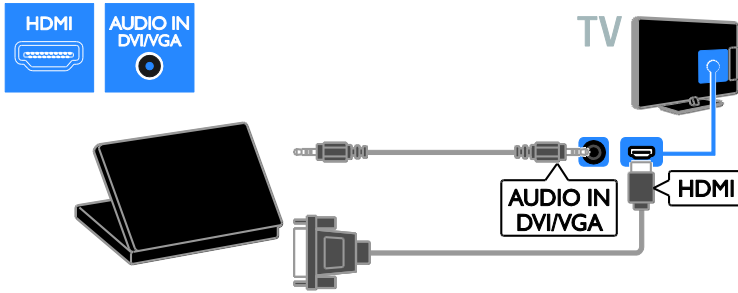

Liitä tietokone televisioon VGA-kaapelilla ja äänikaapelilla.

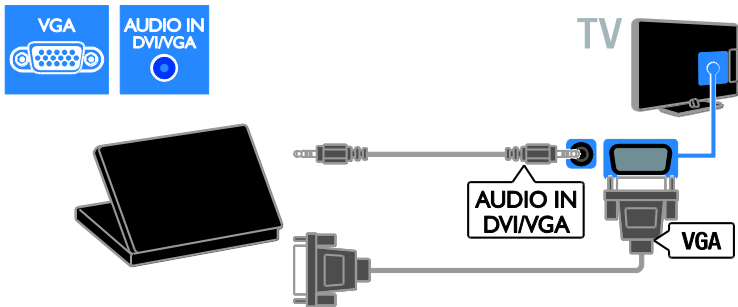

Näppäimistö ja hiiri

USB-näppäimistö

Liitetyllä USB-näppäimistöllä voit kirjoittaa esimerkiksi televisioon liitettyjen laitteiden nimet tai Smart TV -sovellusten tekstit.

USB-hiiri

Voit liittää USB-hiiren ja liikkua Internetin sivuilla ja napsauttaa linkkejä helposti.

Huomaus:

- Jos USB-liitäntöjä tarvitaan lisää, käytä USB-keskitintä. Voit kytkeä USB-hiiren myös liitettyyn USB-näppäimistöön.
- Voit kytkeä USB-hiiren myös liitettyyn USB-näppäimistöön.

Liitä näppäimistö ja hiiri USB-kaapelilla televisioon.

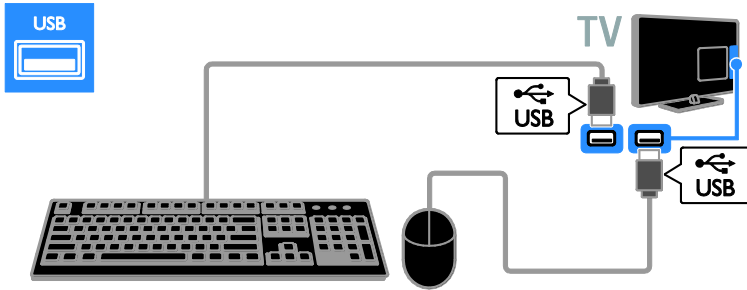

Kun televisio havaitsee näppäimistön, valitse näppäimistön asettelu ja testaa valintaa. Jos valitsit ensin kyrillisen tai kreikkalaisen näppäimistön, voit myös lisätä toissijaisen latinalaisen näppäimistön.

Voit vaihtaa näppäimistön asetteluja valitsemalla **↑** > [Laitteisto] > [TV-asetukset] > [Esiasetukset] > [USB-hiiri/näppäimistö] > [Näppäimistöasetukset] ja painamalla **OK**-painiketta.

Näppäimistön televisiopainikkeet

Syötä tekstiä seuraavasti:

- **Enter** : **↵**: vahvista merkintä.
- **Backspace** **←** : poista merkki osoittimen edestä
- **Navigointipainikkeet** : liiku tekstikentässä.
- **Alt + Shift**: vaihda näppäimistön asetteluja, jos useita asetteluja on määritetty.

Näppäimistön Smart TV -näppäimet

- **Enter** : **↵**: vahvista merkintä.
- **Backspace** **←**: palaa edelliselle sivulle.
- **Navigointipainikkeet** : siirry seuraavaan kenttään.
- **Tab**: Seuraava
- **Tab ja Shift** : Edellinen
- **Home** : vieritä sivun yläreunaan.
- **End** : vieritä sivun alareunaan.
- **Page Up** : hyppää yksi sivu ylös.
- **Page Down** : hyppää yksi sivu alas.
- **+/-** : zoomaa lähemmäksi tai kauemmaksi yhdellä painalluksella
- ***** : sovita leveyteen

Kun televisio havaitsee hiiren, aseta seurantanopeus. Selaa testialueelle nopeuden tarkistamiseksi.

USB-hiiren käyttö television kanssa

- Vasen hiiripainike (napsauta vasemmalla painikkeella) : **OK**
- Oikea hiiripainike (napsauta oikealla painikkeella) : **↵** (**Takapaneeli**)
- Rullapainike: vieritä Internet-sivua ylös- ja alaspäin.

Huomautus:

USB-hiirellä ei voi liikkua Smart TV:n sovelluksissa tai television valikoissa.

Liitetyn laitteen katseleminen

Laitteiden lisääminen

Voit katsoa liitettyä laitetta jollakin seuraavista tavoista:

- lisää sen kuvake Koti-valikkoon, niin saat sen helposti käyttöösi.
- valitse se Lähde-valikosta.

Huomautus: jos liität HDMI-CEC-yhteensopivan laitteen televisioon HDMI-liitännällä ja kytket laitteeseen virran, kyseinen laite lisätään automaattisesti Aloitus-valikkoon.

Laitteiden lisääminen

1. Liitä ja käynnistä laite.
 2. Paina **🏠**-painiketta.
 3. Valitse [**Lisää laitteet**] ja paina **OK**-painiketta.
 4. Noudata näyttöön tulevia ohjeita.
- Jos sinua pyydetään valitsemaan TV-liitäntä, valitse laitteen käyttämä liitäntä.

Laitteen nimeäminen

Kun olet lisännyt uuden laitteen Kotivalikkoon, voit antaa laitteelle haluamasi nimen.

1. Paina **🏠**-painiketta.
2. Valitse laitteen kuvake Aloitus-valikossa.
3. Paina **☑** **OPTIONS**-painiketta.
4. Valitse [**Nimeä uudelleen**] ja paina sitten **OK**.
Tekstiruutu tulee näkyviin.
5. Valitse ja syötä nimi **Numeropainikkeet-** ja **Navigoitipainikkeet** -painikkeilla.
6. Kun olet valmis, valitse [**Valmis**] ja paina lopuksi **OK**.

Lähteen valitseminen

Lähteen valitseminen Aloitus-valikossa

Kun olet lisännyt uuden laitteen Kotivalikkoon, voit tarkastella sen sisältöä valitsemalla sen kuvakkeen.

1. Paina **🏠**-painiketta.
2. Valitse laitteen kuvake Aloitus-valikossa.
3. Vahvista painamalla **OK**-painiketta.

Lähteen valitseminen Lähde-valikossa

Voit tarkastella liitäntöjä myös painamalla **📶** **SOURCE**-painiketta. Valitse liitäntä, jolla laite on liitetty televisioon.

1. Paina **📶** **SOURCE**-painiketta.
2. Valitse liitäntä luettelosta painamalla seuraavia painikkeita: **Navigoitipainikkeet**.
3. Vahvista painamalla **OK**-painiketta.

Laitteen poisto

Jos laite ei ole enää liitettyä televisioon, voit poistaa sen Koti-valikosta.

1. Paina **🏠**-painiketta.
 2. Valitse laitteen kuvake Aloitus-valikossa.
 3. Paina **☑** **OPTIONS**-painiketta.
 4. Valitse [**Poista laite**] ja paina **OK**-painiketta.
- Valittu laite poistetaan Koti-valikosta.

Verkko ja Internet

Toiminta

Median toistaminen

Jos yhdistät television kotiverkkoon, voit toistaa kuvia, musiikkia ja videoita tietokoneeltasi. Saat lisätietoja kohdasta **Television käyttäminen > Median toistaminen** (Sivu 16).

Smart TV

Jos yhdistät television kotiverkkoon Internet-yhteyden kautta, voit käyttää Smart TV -ominaisuuksia. Smart TV tarjoaa juuri sinun televisiollesi räätälöityjä Internet-palveluja ja -sivustoja. Toista musiikkia ja videoita, käytä infotainment-palveluja, vuokraa elokuvia ja paljon muuta. Saat lisätietoja kohdasta **Television käyttäminen > Smart TV:n selaaminen** (Sivu 18).

Interaktiivinen TV

Jos kytket television Internetiin, voit nauttia interaktiivisen TV:n kaikista eduista. HbbTV:n, MHP:n ja DTVi:n kaltaiset järjestelmät käyttävät Internetiä viestiäkseen television kanssa. Näiden järjestelmien saatavuus riippuu paikallisesta lähettäjästä.

Vaatimukset

Varoitus: Tämä televisio on EMC-direktiivin mukainen vain, kun sen kanssa käytetään suojattua Cat5-Ethernet-kaapelia.

- Ethernet-kaapeli
- Tarvitset tietokoneverkon, jossa on
 - a) UPnP (universal plug-and-play) -reititin ja
 - b) tietokone, jossa on Microsoft Windows XP-, Microsoft Windows Vista-, Mac OS X- tai Linux-käyttöjärjestelmä.
- Jos haluat liittää television tietokoneisiin, tarvitset myös mediapalvelinohjelmiston, jolla voit jakaa tiedostoja televisiollasi. Saat lisätietoja kohdasta **Television käyttäminen > Median toistaminen** (Sivu 16).
- Jos haluat liittää televisiosi Internetiin, tarvitset myös nopean Internet-yhteyden.

Liitännät

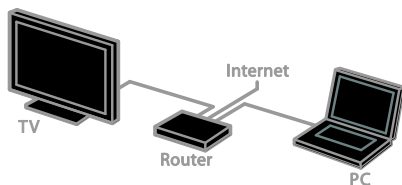

Voit liittää tämän television kotiverkkoon kiinteän tai langattoman yhteyden kautta.

- Saat lisätietoja kiinteän yhteyden muodostamisesta kohdasta **Television liittäminen > Verkko ja Internet > Kiinteä yhteys** (Sivu 55).

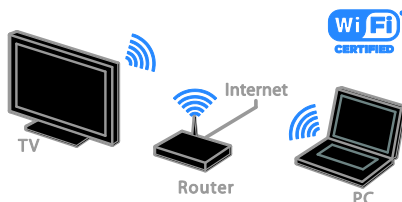

- Saat lisätietoja Wi-Fi-valmiin yhteyden muodostamisesta kohdasta **Television liittäminen > Verkko ja Internet > Wi-Fi-valmius** (Sivu 55).

Kiinteä yhteys

1. Käynnistä reititin ja ota siinä käyttöön DHCP-asetus.
2. Liitä reititin televisioon Ethernet-kaapelilla.
3. Paina **🏠** ja valitse sitten **[Laitteisto]**.
4. Valitse **[Yhdistä verkkoon]** ja paina **OK**-painiketta.
5. Asenna verkko noudattamalla näytön ohjeita.
6. Odota, että televisio löytää verkkoyhteyden.
7. Hyväksy käyttöoikeussopimus, jos sitä pyydetään.

Wi-Fi-valmius

Tämä osio koskee vain Wi-Fi-valmiita televisioita.

Philipsin langattomalla USB-sovittimella PTA01 (saatavana erikseen) voit yhdistää television kotiverkkoosi langattomasti. Voit nauttia Internetin parhaasta annista Smart TV -ominaisuuksien avulla ja jakaa sisältöä liitettyjen laitteidesi välillä SimplyShare:n avulla.

Huomaus:

Langaton verkko käyttää samaa 2,4 GHz:n taajuusalueita kuin tavalliset kodin laitteet, kuten DECT-puhelimet, mikroaaltouunit ja Bluetooth-laitteet, mistä voi aiheutua Wi-Fi-häiriöitä. Siinä tällaiset laitteet pois television läheisyydestä.

- Jotta vältät verkon kuormittamisen, sammuta kotiverkossa olevat verkkolaitteet, joita et käytä.
- Yhteyden laatu riippuu langattoman reitittimen sijainnista ja Internet-palveluntarjoajastasi.
- Kun toistat videota langattomassa kotiverkossa, on suositeltavaa käyttää IEEE 802.11 N -reititintä. Yhteyden nopeus voi vaihdella langattoman kotiverkon käyttöympäristön mukaan.

Aloita langattoman yhteyden määrittäminen

1. Kytke langattomaan verkkoreitittimeen virta.
2. Liitä langaton Philips-USB-sovitin (PTA01) television USB-liittimeen. Langattoman toiminnon asennus käynnistyy automaattisesti.
3. Noudata näyttöön tulevia ohjeita.

Vihje: Pidä langaton USB-sovitin liitettyinä televisioon.

WPS (Wi-Fi Protected Setup) -standardi

1. Jos reititin tukee WPS (Wi-Fi Protected Setup) -standardia, paina reitittimen WPS-painiketta.
2. Valitse kahden minuutin kuluttua televisiosta **[WPS]** ja paina sitten **OK**. Televisio muodostaa yhteyden verkkoon. Tähän kuluu noin 2 minuuttia.

Uusissa reitittimissä on yleensä WPS-järjestelmä ja sen merkinä WPS-logo. WPS-järjestelmä käyttää WPS-salausta, eikä sitä voi yhdistää verkossa oleviin laitteisiin, jotka käyttävät WEP (Wired Equivalent Privacy) -salausta.

Jos haluat edelleen käyttää WEP-laitteita verkossasi, asenna ne valitsemalla **[Haku]** > **[Katselu]**.

Etsi reitittimiä.

Jos verkossa on useita reitittimiä, voit valita haluamasi verkon.

1. Valitse tietty verkkoreititin valitsemalla **[Haku]** ensimmäisellä asennussivulla. Reitittimet, joissa on WPS ja joiden signaali on voimakkain, näytetään ensimmäisinä näyttöön tulevassa luettelossa.
 2. Valitse reititin ja paina **OK**.
- Jos muodostat yhteyden WPS-reitittimeen, valitse **[WPS]** televisiosta.
 - Jos haluat määrittää PIN-koodin reititinhjelmistossasi, valitse **[WPS-pin]** ja kirjoita koodi ylös.
 - Jos haluat kirjoittaa salausavaimen manuaalisesti, valitse **[Standardi]** ja kirjoita avain pyydettäessä.

Turvallisen yhteyden luominen WPS-salauksella

1. Luo suojattu yhteys PIN-koodilla valitsemalla **[WPS-pin]** ja painamalla **OK**.
2. Kirjoita muistiin 8-numeroinen PIN-koodi, ja kirjoita se reititinhjelmistoon tietokoneellasi. Katso reitittimen käyttöoppaasta, mihin kohtaan PIN-koodi kirjoitetaan.

Turvallisen yhteyden luominen WPA-salauksella

Jos reitittimessäsi on WPA (Wi-Fi Protected Access) -suojaus, syötä salalause kaukosäätimellä.

1. Kirjoita salausavain (suojausavain) manuaalisesti valitsemalla **[Standardi]** ja painamalla **OK**-painiketta.
2. Ota näyttönäppäimistö käyttöön valitsemalla tekstikenttä ja painamalla **OK**.

Turvallisen yhteyden luominen WEP-salauksella

Jos reitittimessäsi on WEP-salaus, televisio pyytää WEP-salausavaimen syöttämistä heksadesimaalilukuna.

1. Etsi tietokoneesi reititinhjelmistosta heksadesimaaliluku, ja katso WEP-avainlistan ensimmäinen avain.
2. Syötä salausavain televisioon kaukosäätimellä, niin yhteys reitittimeen luodaan.
3. Hyväksy käyttöoikeussopimus, jos sitä pyydetään.

TV:n verkkonimi

Jos kotiverkossa on useita televisioita, voit antaa tällä televisiolle yksilöllisen nimen.

1. Valitse **🏠** > **[Laitteisto]** > **[Verkkoasetukset]** ja valitse **[TV-verkon nimi]**.
2. Kun haluat kirjoittaa nimen, avaa näyttönäppäimistö valitsemalla **OK** tai käytä kaukosäätimen näppäimistöä.

Yleinen liittymä

Toiminta

Voit katsoa salattuja digitaalisia televisiokanavia CA-moduulilla (Conditional Access Module). Kun olet syöttänyt CA-moduulin ja tilannut sekä maksanut kanavapalvelut, voit katsoa kyseisiä kanavia.

Tämä TV tukee sekä CI- että CI+-moduulia. CI+ tukee korkealaatuisia digitaalisia HD-ohjelmia, joissa on kehittynyt kopiointisuojaus.

Huomio: Sovellukset, toiminnot, sisältö ja näyttöviestit riippuvat CA-moduulin palveluntarjoajasta.

Vaatimukset

Varoitus: Syötä CA-moduuli ohjeiden mukaisesti, jotta se ei vahingoitu.

Huomautus: Katso tarvittaessa palveluntarjoajan julkaisuista, kuinka Smart-kortti asetetaan CA-moduuliin.

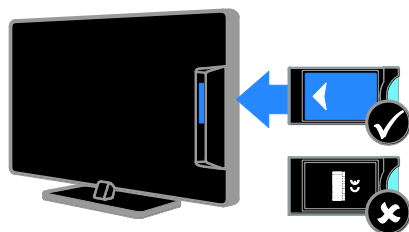

1. Sammuta televisio.
2. Noudata CA-moduulissa olevia ohjeita, ja aseta moduuli television sivussa olevaan yleiseen liitäntään.

Työnnä CA-moduuli niin pitkälle kuin se menee.

3. Kytke televisioon virta ja odota, että CA-moduuli aktivoituu. Tämä kestää muutaman minuutin.

Jätä CA-moduuli paikalleen, jotta salattujen digitaalisten kanavien katseluoikeus säilyy.

CA-moduulin palvelujen katsominen

1. Kun olet asettanut CA-moduulin televisioon ja aktivoinut moduulin, paina **OPTIONS**.
2. Valitse **[Yleinen liittymä]** ja paina **OK**-painiketta.
3. Valitse CA-moduulin palveluntarjoaja ja paina **OK**-painiketta.

6 Vianmääritys

Yleisluonteiset ongelmat

Virran kytkeminen televisioon ei onnistu:

- Irrota virtajohto pistorasiasta. Odota minuutti ennen kuin liität sen uudelleen.
- Tarkista, että virtajohto on tukevasti kiinni.

TV ei reagoi kaukosäätimeen tai sen etuosan painikkeisiin, kun se on käynnistetty:

TV:n käynnistyminen kestää jonkin aikaa. Tänä aikana TV ei reagoi kaukosäätimeen eikä etuosan painikkeisiin. Tämä on normaalia toimintaa.

Kun kytket televisioon virran, katkaiset sen virran tai asetat sen valmiustilaan, kuulet sen rungosta kuuluu ritisevää/napsahtelevaa ääntä:

Mitään toimia ei tarvita. Ääni johtuu television rungon normaaleista koon muutoksista sen lämmitessä tai viiletessä. Tämä ei vaikuta television toimintaan.

Kun televisio on valmiustilassa, aloitusnäyttö tulee näkyviin, ja sitten televisio palaa valmiustilaan.

Tämä on normaalia toimintaa. Kun irrotat television virtalähteestä ja liität sen takaisin virtalähteeseen, näet käynnistysnäytön seuraavan käynnistyksen yhteydessä. Voit kytkeä television valmiustilasta toimintaan painamalla kaukosäätimen ϕ -painiketta tai mitä tahansa television painiketta.

Television valmiustilan merkkivalo vilkkuu punaisena:

Irrota virtajohto pistorasiasta. Odota, kunnes televisio jäähtyy, ennen kuin liität virtajohdon uudelleen. Jos valo vilkkuu edelleen, ota yhteys Philipsin asiakastukeen.

Unohdit nelinumeroisen koodin, jolla avataan kanavien estotoiminto (lapsilukko):
Anna koodi 8888.

TV- tai Smart TV -valikko on väärenkielinen:

Vaihda valikon kieleksi haluamasi kieli. Saat lisätietoja kohdasta **Television asetus > Kieliasetukset > Valikkojen kieli** (Sivu 39).

Haluat päivittää televisio-ohjelmistosi:

Käy osoitteessa www.philips.com/support, ja lataa usuin ohjelmistopaketti. Ohjelmiston asennusohjeet ja julkaisutiedot, joista ilmenee päivityksen uudistukset, ovat myös luettavissa sivuilla. Täydelliset ohjeet televisio-ohjelmiston päivityksestä löytyvät myös kohdasta **Television asetus > Ohjelmiston päivittäminen**.

Kanavaongelmat

Haluat asentaa televisiokanavia:

Katso kohdasta **Television asetus > Kanava-asetukset** (Sivu 35) ohjeita analogisten ja digitaalisten kanavien asentamisesta. Jos haluat asentaa satelliittiteleviokanavia, katso kohta **Television asetus > Satelliittiasetukset** (Sivu 38).

Asennuksen aikana ei löytynyt digitaalisia kanavia:

- Varmista, että maassasi tuetaan DVB-T-, tai DVB-C- tai DVB-S-lähetyskäsiä.
- Varmista, että kaikki kaapelit on kunnolla kiinnitetty ja että oikea verkko on valittuna.

Asennetut kanavat eivät näy kanavaluettelossa:

Tarkista, että oikea kanava on valittu.

Haluat järjestää kanavaluettelon uudelleen:

Kanavien asennuksen jälkeen ne näkyvät kanavaluettelossa. Saat lisätietoa kanavaluetteloiden hallinnasta ja esimerkiksi kanavien järjestemisestä kohdasta **Television katseleminen > Kanavaluetteloiden hallinta**.

Kuvaongelmat

Televisioon on kytketty virta, mutta kuvaa ei näy tai kuva on vääristynyt:

- Varmista, että antenni on liitetty televisioon kunnolla.
- Varmista, että näyttölähteeksi on valittu oikea laite.
- Varmista, että ulkoinen laite tai lähde on liitetty oikein.

Ääni kuuluu, mutta kuvaa ei näy:

Tarkista, että kuva-asetukset on määritetty oikein.

Antenniliitännän vastaanotto on huono:

- Varmista, että antenni on liitetty televisioon kunnolla.
- Kaiuttimet, maadoittamattomat äänilaitteet, neonvalot, korkeat rakennukset ja muut suuret rakennelmat voivat vaikuttaa vastaanoton laatuun. Yritä parantaa vastaanoton laatua muuttamalla antennin suuntaa tai siirtämällä laitteita etäämmälle televisiosta.
- Jos vain yhden kanavan vastaanotto on huono, yritä hienosäätää kanavaa.

Liitetyistä laitteista tulevan kuvan laatu on huono:

- Tarkista, että laitteiden liitännät ovat kunnossa.
- Tarkista, että kuva-asetukset on määritetty oikein.

Televisio ei ole tallentanut kuva-asetuksia:

Tarkista, että television sijaintiasetuksena on **[Koti]**. Tässä tilassa voit muokata asetuksia ja tallentaa ne.

Kuva ei sovi kuvaruutuun, vaan se on liian suuri tai pieni:

Yritä käyttää jotain toista kuvasuhdetta.

Kuvasuhde vaihtelee eri kanavien välillä:

Kokeile käyttää tiettyä kuvamuotoa asetuksen **[Autom. zoomaus]** sijasta.

Kuva on väärässä kohdassa kuvaruudussa:

Joidenkin laitteiden kuvasignaalit eivät sovi kunnolla kuvaruutuun. Tarkista laitteen signaali.

Lähetysten kuva on salattu:

Tämä sisällön katseleminen edellyttää ehkä CA-moduulia (salausmoduulia). Tarkista asia palveluntarjoajalta.

Tiedot sisältävä e-mainos tulee näkyviin television kuvaruutuun:

Televisio on **[Shop]**-tilassa. Voit poistaa e-tarran asettamalla television **[Koti]**-tilaan ja käynnistämällä television uudelleen. Saat lisätietoja kohdasta **Televisio asetus > Muut asetukset > Sijainti** (Sivu 42).

Tietokoneen näyttö televisioruudussa ei ole vakaa:

- Tarkista, että tietokoneessa on käytössä tuettu tarkkuus ja virkistystaajuus. Saat lisätietoja kohdasta **Tuotteen tiedot > Tuetut näyttötarkkuudet** (Sivu 62).
- Valitse televisiossa kuvasuhteeksi **[Skaalaamaton]**.

Ääniongelmat

Televisiosta tulee kuva, mutta ääni ei kuulu:

Jos televisio ei havaitse äänisignaalia, se vaihtaa äänilähdon automaattisesti pois käytöstä – kyse ei ole toimintahäiriöstä.

- Tarkista, että kaikki kaapelit on liitetty kunnolla.
- Varmista, että ääniä ei ole mykistetty tai äänenvoimakkuus ole nollassa.
- Varmista, että valittuna on television kaiuttimien asetus. Paina **III ADJUST**-painiketta, valitse **[Kaiuttimet]** ja valitse sitten **[TV]**.
- Varmista, että television äänilähtö on liitetty HDMI CEC- tai EasyLink-yhteensopivan kotiteatterilaitteen äänituloon. Äänen pitäisi kuulua kotiteatterijärjestelmän kaiuttimista.
- Jotkin laitteet vaativat, että otat HDMI-äänilähdon käyttöön manuaalisesti. Jos HDMI-ääni on jo käytössä, mutta ääntä ei kuulu, vaihda laitteen digitaalinen ääniformaatti muotoon PCM (Pulse Code Modulation). Voit lukea lisäohjeita laitteen mukana tulleista ohjeista.

Kuva näkyy, mutta äänenlaatu on huono:

Tarkista, että ääniasetukset on määritetty oikein.

Kuva näkyy, mutta ääni kuulu vain toisesta kaiuttimesta:

Tarkista, että äänitasapaino on säädetty keskelle.

Yhteysongelmat

HDMI-laitteissa ilmenee ongelmia:

- Huomaa, että HDCP-tuki voi pidentää aikaa, joka televisiolta kuluu HDMI-laitteesta tulevan tiedon näyttämiseen.
- Jos televisio ei tunnista HDMI-laitetta, eikä kuvaa näy, vaihda lähteeksi välillä toinen laite ja sitten taas HDMI-laite.
- Jos ääni katkeilee, tarkista, että HDMI-laitteen lähtöasetukset on määritetty oikein.
- Jos käytät HDMI-DVI-sovitinta tai HDMI-DVI-kaapelia, varmista, että ylimääräinen äänikaapeli on liitetty liitäntään ÄÄNITULO-Y/Pb/Pr tai ÄÄNITULO-DVI/VGA (vain miniliitäntä).

EasyLink-toiminnot eivät ole käytettävissä:

Varmista, että HDMI-laitteesi ovat HDMI-CEC-yhteensopivia. EasyLink-toiminnot ovat käytettävissä vain HDMI-CEC-yhteensopivissa laitteissa.

Jos HDMI-CEC-yhteensopiva äänilaite on liitetty televisioon eikä televisiossa näy mitään mykistys- tai

äänenvoimakkuuskuvaketta, kun äänenvoimakkuus mykistetään, sitä lisätään tai vähennetään.

Kun televisioon on liitetty HDMI-CEC-äänilaite, tämä on normaalia.

USB-laitteen sisältö ei näy:

- Tarkista, että USB-muistilaitte on asetettu **Massamuistityyppi**-yhteensopivaksi laitteen oppaissa kuvatulla tavalla.
- Tarkista, että USB-muistilaitte on yhteensopiva television kanssa.
- Tarkista, että televisio tukee ääni- ja kuvatiedostomuotoja.

Ääni- ja kuvatiedostot USB-tallennuslaitteellasi eivät soi tai näy sujuvasti:

USB-muistilaitteen siirtotoiminto saattaa rajoittaa tiedonsiirtonopeutta televisioon, mikä aiheuttaa toiston huonon laadun.

Verkko-ongelmat

Haluat luoda langattoman yhteyden

televisiosi ja kotiverkkosi välille:

Lue kohdasta **Television liittäminen > Verkko ja Internet > Wi-Fi-valmius** (Sivu 55) ohjeita television liittämisestä langattomasti kotiverkkoosi.

Smart TV ei toimi:

Tarkista, että reititin on kunnolla yhdistetty televisioon ja että reitittimellä on avoin yhteys Internetiin. Jos reitittimessäsi on palomuuuri tai turvallisuusasetukset, varmista, että se sallii Smart TV -tiedonsiirron. Lue lisätietoja reitittimesi ohjeista.

Avoin Internet-yhteys Smart TV:n kautta on hidas:

- Yritä parantaa reitittimen ja television välistä signaalin laatua, jos käytät langatonta Internet-yhteyttä. Lisätietoja on reitittimen käyttöohjeissa.
- Käytä nopeaa laajakaistaa, jos mahdollista.
- Varmista, että käytössäsi on paras selausnopeus päivittämällä televisiosi ohjelmisto.

Verkko on hidas:

Jos sinulla on langaton yhteys tietokoneeseesi, saat ohjeita reitittimesi ja televisiosi välisen signaalin parantamisesta reitittimen ohjeista.

Langattomassa verkossa on ongelmia tai sitä ei löydy:

- Varmista, etteivät mikroaaltouunit, DECT-puhelimet tai lähellä olevat Wi-Fi-laitteet häiritse langatonta verkkoa.
- Jos langaton verkko ei toimi kunnolla, kokeile langallista verkkoyhteyttä.
- Varmista, että verkon palomuurit sallivat langattoman yhteyden televisioon.

Yhteyden ottaminen Philipsiin

Varoitus: Älä yritä korjata televisiota itse. Muussa tapauksessa seurauksena voi olla vakavia vammoja, television vahingoittuminen korjauskelvottomaksi tai takuun raukeaminen.

Jos et onnistu ratkaisemaan ongelmaasi, tutustu tätä televisiota koskeviin usein kysytyihin kysymyksiin osoitteessa www.philips.com/support. Voit myös osallistua keskusteluun Philips TV -keskustelufoorumilla osoitteessa www.supportforum.philips.com.

Jos haluat puhua tai lähettää sähköpostia Philips-edustajalle, ota yhteys maasi Philipsin asiakastukeen. Asiakastuen yhteystiedot löytyvät television mukana tulleesta lehtisestä sekä osoitteesta www.philips.com/support.

Ennen kuin otat yhteydet Philipsiin, kirjoita televisiosi malli- ja sarjanumerot ylös. Nämä numerot on painettu television takaosaan ja pakkaukseen.

7 Tuotetiedot

Virta ja vastaanotto

Tekniset tiedot voivat muuttua ilman erillistä ilmoitusta.

Virta

- Verkkovirta: 220–240 V, 50–60 Hz
- Virrankulutus valmistilassa: <0,15 W
- Ympäristön lämpötila: 5–40 °C
- Lisätietoja virrankulutuksesta on teknisissä tiedoissa osoitteessa www.philips.com/support.

Tuotteen tyyppikilvessä ilmoitettu teho on tuotteen virrankulutus normaalissa kotitalouskäytössä (IEC 62087 Ed.2). Suluissa ilmoitettu suurin teho tarvitaan sähköturvallisuuteen (IEC 60065 Ed. 7.2).

Vastaanotto

- Antenniloliitäntä: 75 ohmia, koaksiaalinen (IEC75)
- TV-järjestelmä: DVB COFDM 2 K / 8 K
- Videotoisto: NTSC, PAL, SECAM
- Digitaalinen TV: MPEG-4, DVB-T (maanpäällinen), DVB-T2*, DVB-C (kaapeli), DVB-S/S2* (satelliitti).
- Virittimen aaltoalueet: VHF, UHF, S-kanava, Hyperband

* Vain tietyissä malleissa.

Näyttö ja ääni

Kuva/näyttö

- Näytön tyyppi: LED-taustavalo, täysi teräväpiirto
- Ruudun halkaisija:
 - 81 cm / 32 tuumaa
 - 94 cm / 37 tuumaa
 - 107 cm / 42 tuumaa
 - 119 cm / 47 tuumaa
- Kuvasuhde: 16:9 (laajakuva)
- Paneelin tarkkuus: 1920 x 1080 p
- Kuvanparannus: Pixel Plus HD
- Perfect Motion Rate (PMR):200 Hz
- HD Natural Motion

Ääni

- Lähtöteho (RMS), 10 % THD:
 - Mallit PFL4007, PFL4017, PFL4047: 20 W
 - Mallit PFL4027, PFL4037: 28 W
- Incredible Surround -äänet:
- Kirkas ääni
- Dynamic Bass -bassotehostus
- Mono / Stereo / NICAM

Näytön erottelukyky

Tietokoneformaatit - HDMI (Tarkkuus – virkistystaajuus)

640 x 480 - 60 Hz
800 x 600 - 60 Hz
1024 x 768 - 60 Hz
1280 x 1024 - 60 Hz
1360 x 768 - 60 Hz
1600 x 1200 - 60 Hz
1920 x 1080 - 60 Hz

Tietokoneformaatit - VGA (Tarkkuus – virkistystaajuus)

640 x 480 - 60 Hz
800 x 600 - 60 Hz
1024 x 768 - 60 Hz
1280 x 1024 - 60 Hz
1360 x 768 - 60 Hz
1600 x 1200 - 60 Hz
1920 x 1080 - 60 Hz

Videomuodot

(Tarkkuus – virkistystaajuus)

480i – 60 Hz
480p – 60 Hz
576i – 50 Hz
576p – 50 Hz
720p – 50 Hz, 60 Hz
1080i – 50 Hz, 60 Hz
1080p – 24 Hz, 25 Hz, 30 Hz, 50 Hz, 60 Hz

Multimedia

Tuetut kuvatiedostot

- JPEG (*.jpg)

Tuetut multimedialitännät

- USB : NTFS, FAT 16, FAT 32.
Littää vain USB-laitteita, joiden virrankulutus on enintään 500 mA.
- Ethernet LAN RJ-45

Tuetut ääni- ja videotiedostot

Multimediatiedostojen nimissä saa olla enintään 128 merkkiä.

AV CLASS													
File Extensions	Container	Video codec	Maximum Resolution	Max. Frame Rate (fps)	Max. Bit Rate (Mbps)	Audio codec	USB	Simply Share	CE-HTML	HTML5	HbbTV/MPEG/ MHP	Video Store	YTLB
.mpg .mpeg .vob	PS	MPEG1	1920x1088	25p,30p,50i,60i	20 Mbps	MPEG-1(L1&L2),	YES	YES	YES	YES	NO	NO	NO
		MPEG-2	1920x1088	25p,30p,50i,60i	20 Mbps	MPEG-2 L3, AAC/ HE-AAC(v1&v2), DVD-PCM, AC3	YES	YES	YES	YES	NO	NO	NO
		H.264	1920x1088	25p,30p,50p,60p,60i	20 Mbps	MPEG-1(L1&L2), MPEG-2 L3, AAC/ HE-AAC(v1&v2), AC3, E-AC3, Dolby Pulse	YES	YES	YES	YES	YES	NO	NO
.ts	TS	MPEG-2	1920x1088	25p,30p,50i,60i	20 Mbps	MPEG-1(L1&L2), MPEG-2 L3, AAC/ HE-AAC(v1&v2), AC3, E-AC3, Dolby Pulse	YES	YES	YES	YES	YES	NO	NO
		MPEG-4 ASP	1920x1088	25p,30p,50i,60i	20 Mbps	MPEG-1(L1&L2), MPEG-2 L3, AAC/ HE-AAC(v1&v2), AC3, E-AC3, Dolby Pulse	YES	YES	YES	YES	YES	NO	NO
		H.264	1920x1088	25p,30p,50p,60p,60i	20 Mbps	MPEG-1(L1&L2), MPEG-2 L3, AAC/ HE-AAC(v1&v2), AC3, E-AC3, Dolby Pulse	YES	YES	YES	YES	YES	NO	NO
.mp4	MP4	MPEG-4 ASP	1920x1088	25p,30p,50i,60i	20 Mbps	AAC/HE-AAC (v1&v2), AC3, E-AC3	YES	YES	YES	YES	YES	YES	NO
		H.264 HP	1920x1088	25p,30p,50p,60p,60i	20 Mbps	AAC/HE-AAC (v1&v2), AC3, E-AC3	YES	YES	YES	YES	YES	YES	NO
		H.264 MP	1920x1088	25p,30p,50p,60p,60i	20 Mbps	AAC/HE-AAC (v1&v2), AC3, E-AC3	YES	YES	YES	YES	YES	YES	NO
.mkv	MKV	MPEG-4 ASP	1920x1088	25p,30p,50i,60i	20 Mbps	MPEG-1(L1&L2), MPEG-2 L3, AAC/ HE-AAC(v1&v2), AC3, E-AC3	YES	YES	NO	NO	NO	NO	NO
		H.264 HP	1920x1088	25p,30p,50p,60p,60i	20 Mbps	MPEG-1(L1&L2), MPEG-2 L3, AAC/ HE-AAC(v1&v2), AC3, E-AC3	YES	YES	NO	NO	NO	NO	NO
		H.264 MP	1920x1088	25p,30p,50p,60p,60i	20 Mbps	MPEG-1(L1&L2), MPEG-2 L3, AAC/ HE-AAC(v1&v2), AC3, E-AC3	YES	YES	NO	NO	NO	NO	NO

Tuetut ääni- ja videotiedostot

Multimediatiedostojen nimissä saa olla enintään 128 merkkiä.

AV CLASS													
File Extensions	Container	Video codec	Maximum Resolution	Max. Frame Rate (fps)	Max. Bit Rate (Mbps)	Audio codec	USB	Simply Share	CE-HTML	HTML5	HbbTV/MPEG/ MHP	Video Store	YTLB
.asf .wmv	ASF	MPEG-2	1920x1088	25p,30p,50i,60i	20 Mbps	MPEG-1(L1&L2), MPEG-2 L3, AAC/ HE-AAC(v1&v2), LPCM, AC3, WMA	YES	YES	YES	YES	NO	YES	NO
		MPEG-4 ASP	1920x1088	25p,30p,50i,60i	20 Mbps	MPEG-1(L1&L2), MPEG-2 L3, AAC/ HE-AAC(v1&v2), LPCM, AC3, WMA	YES	YES	YES	YES	NO	YES	NO
		WMV9/VC1 SP	1920x1088	30p,60i	20 Mbps	MPEG-1(L1&L2), MPEG-2 L3, AAC/ HE-AAC(v1&v2), LPCM, AC3, WMA	YES	YES	YES	YES	NO	YES	NO
		WMV9/VC1 MP	1920x1088	30p,60i	20 Mbps	MPEG-1(L1&L2), MPEG-2 L3, AAC/ HE-AAC(v1&v2), LPCM, AC3, WMA	YES	YES	YES	YES	NO	YES	NO
		WMV9/VC1 AP	1920x1088	30p,60i	20 Mbps	MPEG-1(L1&L2), MPEG-2 L3, AAC/ HE-AAC(v1&v2), LPCM, AC3, WMA	YES	YES	YES	YES	NO	NO	YES
.avi .avid	AVI	MPEG-4 ASP	1920x1088	25p,30p,50i,60i	20 Mbps	MPEG-1(L1&L2), MPEG-2 L3, AC3, LPCM, WMA	YES	YES	NO	NO	NO	NO	NO
		DixX 3.11	1920x1088	30p,60i	20 Mbps	MPEG-1(L1&L2), MPEG-2 L3, AC3, LPCM, WMA	YES	YES	NO	NO	NO	NO	NO
.flv	FLV	On2 VP6	-	-	-	MPEG-2 L3, AAC	NO	NO	YES	YES	NO	NO	YES
		Sorenson H.263	-	-	-	MPEG-2 L3, AAC	NO	NO	YES	YES	NO	NO	YES
.swf	SWF	Contains FLV	-	-	-	-	NO	NO	NO	NO	NO	NO	YES
.drc	DMF (DIVX)	MPEG-4 ASP	1920x1088	25p,30p,50i,60i	20 Mbps	MPEG-1(L1&L2), MPEG-2 L3, AC3, LPCM, WMA	YES	YES	NO	NO	NO	NO	NO
		DixX 3.11	1920x1088	30p,60i	20 Mbps	MPEG-1(L1&L2), MPEG-2 L3, AC3, LPCM, WMA	YES	YES	NO	NO	NO	NO	NO

Tuetut ääni- ja videotiedostot

Multimediatiedostojen nimissä saa olla enintään 128 merkkiä.

AUDIO ONLY CLASS													
File Extensions	Container	Video codec	Maximum Resolution	Max. Frame Rate (fps)	Max. Bit Rate (Mbps)	Audio codec	USB	Simply Share	CE-HTML	HTMLS	HbbTV/MPEG/MHP	Video Store	YTLB
.mp3	MP3	-	-	-	384 kbps	MPEG-2 L3	YES	YES	YES	YES	YES	NO	NO
.wma .asf	WMA (V2 upto V9.2)	-	-	-	192-768 kbps	WMA	YES	YES	YES	YES	NO	NO	NO
.lpcm (PC) .pcm (pc)	LPCM	-	-	-	768 kbps	LPCM	NO	YES	NO	NO	NO	NO	NO
.wav (PC)	LPCM	-	-	-	768 kbps	LPCM	YES	YES	NO	NO	NO	NO	NO
.aac .mp4 .m4s	AAC	-	-	-	384 kbps 512 kbps 640 kbps 1024 kbps 3200 kbps	AAC, HE-AAC (v1&v2), AAC3, E-AAC3	YES	YES	YES	YES	YES	NO	NO

Tuetut tekstitysmuodot

Multimediatiedostojen nimissä saa olla enintään 128 merkkiä.

SUBTITLE FORMATS											
File Extension	Format	USB	Simply Share	CE-HTML	HTMLS	HbbTV/MPEG/MHP	Video Store		YTLB	Character encoding	
							Downloading	Streaming			
.srt	SRT	YES	NO	NO	NO	NO	NO	NO	NO	Windows-1252 (CP-1252) -Superset of ISO 8859-1 -Western Europe (Latin script or alphabet)	
.sub	SUB	YES	NO	NO	NO	NO	NO	NO	NO		
.ami .ami	SAMI	YES	NO	NO	NO	NO	YES	NO	NO		
.avi .dvc	XSUB, XSUB+	YES	YES	NO	NO	NO	NO	NO	NO		-

Tuettu mediapalvelinohjelmisto

- Twonky Media (Microsoft Windows ja Mac OS X)
- Windows Media Player (Microsoft Windows)
- Sony Vaio Media Server (Microsoft Windows)
- TVersion (Microsoft Windows)
- Nero MediaHome
- DiXiM (Microsoft Windows XP)
- Macrovision Network Media Server (Microsoft Windows)
- Fuppes (Linux)
- uShare (Linux)
- AwoX
- CyberLink
- JVC media server
- MediaTomb
- Buffalo LinkStation Live

- Y/Pb/Pr ja ÄÄNITULO (Y/Pb/Pr): komponenttivideo- ja L/R-ääniminisovittimet
- SERV.U: huoltoportti
- VGA: PC-tulo
- SCART (RGB/CVBS): SCART-minisovitin
- HDMI 1 ARC: HDMI Audio Return Channel
- HDMI 2/3: HDMI
- Tv-antenni: 75 ohmia, koaksiaalinen
- SAT: F-pin-satelliitti (käytettävissä vain tietyissä malleissa)
- USB

Sivu

- CI: Common Interface
- Kuulokkeet: 3,5 mm:n stereominiliitäntä
- DIGITAALINEN ÄÄNILÄHTÖ (OPTINEN): Optinen
- USB
- HDMI (sivussa)

Liitännät

Taustapuoli

- VERKKO: Ethernet LAN RJ-45
- ÄÄNITULO (DVI/VGA): 3,5 mm:n stereominiliitäntä

Tuetut asennustelineet

Voit kiinnittää television seinälle yhteensopivan telineen avulla (saatavana erikseen). Valitse teline tyyppi televisiosi koon mukaan:

81 cm / 32 tuumaa: 200 mm x 200 mm, M6

94 cm / 37 tuumaa: 200 mm x 200 mm, M6

107 cm / 42 tuumaa: 400 x 400 mm, M6

119 cm / 47 tuumaa: 400 mm x 400 mm, M6

Varoitus: Noudata kaikkia TV-telineen mukana tulleita ohjeita. TP Vision Netherlands B.V. ei vastaa television virheellisestä kiinnityksestä, jonka seurauksena tapahtuu onnettomuus tai vahinko.

Jotta kaapeli ja liittimet eivät vaurioidu, jätä vähintään 5,5 senttimetrin / 2,2 tuuman väli television taakse.

Ennen kuin kiinnität television seinälle, määritä oikea ruuvin pituus.

Määritä ruuvin pituus lisäämällä seinätelineen paksuus ruuvin pituuteen kaavion mukaisesti.

32 tuuman mallit: 18 mm

37–47 tuuman mallit: 17 mm

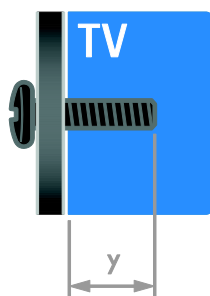

Ohjeen versio

UMv 313913705186 - 20120831

8 Hakemisto

A

analogiset kanavat, asentaminen - 36
analogiset kanavat, hienosäätö - 36
analogiset kanavat, tekstitys - 40
asentaminen uudelleen - 43
asetukset, avustaja - 34
asetukset, kuva - 34
asetukset, peli - 27
asetukset, ääni - 35
asetukset, ääniformaatti - 35

C

CAM, asettaminen - 57
CAM, ottaminen käyttöön - 57
CA-moduuli - 57
CA-moduuli, katso myös Conditional Access Module, CAM - 57

D

demo - 42
digitaalikamera - 50
digitaalikanavat, tekstitys - 40
digitaalinen radio - 13
digitaalinen videokamera - 50
digitaaliset kanavat - 36
digitaaliset kanavat, asentaminen - 36
DTV-i - 21

E

EasyLink - 30
EasyLink, kaukosäätimen painikkeet - 31
EasyLink, näyttöhallinta - 5
EasyLink, ohjaimet - 31
EasyLink, ottaminen käyttöön - 31
EasyLink, toiminnot - 30

EasyLink, TV

n kaiuttimet - 31

Energiamerkintä - 11

energiansäästö, asetukset - 10

EPG, Internet - 16

EPG, lähettäjä - 15

erityisryhmät, kuulovammaiset - 40

erityisryhmät, näkövammaiset - 41

erityisryhmät, ottaminen käyttöön - 40

H

hallinta älypuhelimella - 6

HbbTV - 21

HDMI - 44

HDMI ARC - 44

I

ikäluokitus - 30

Interaktiivinen TV - 21

K

kanavaluettelo - 13

kanavaluettelo, kopiointi - 37

kanavat - 13

kanavat, asentaminen (automaattinen) - 35

kanavat, asentaminen (digitaalinen) - 36

kanavat, asentaminen (manuaalinen) - 36

kanavat, asentaminen (satelliitti) - 38

kanavat, asentaminen uudelleen - 43

kanavat, hienosäätö (analoginen) - 36

kanavat, järjestyksen muuttaminen - 13

kanavat, nimen vaihtaminen - 13

kanavat, päivittäminen - 37

kanavat, suosikit - 13

kanavat, vaihtaminen - 13

kanavien asentaminen, automaattinen - 35

kanavien nimen vaihtaminen - 13

kaukosäädin - 4

Kauppa-tila - 42
kello - 29
kensington-lukko - 7
kestävyys - 10
kieli, tekstitys - 40
kieli, valikko - 39
kierrätys - 10
kotiteatterijärjestelmä, liittäminen - 49
Koti-tila - 42
kotiverkko - 54
kuulemisvaikeus - 40
kuva-asetukset - 34
kuva-asetukset, palauta - 35
kuvaruudun hoitaminen - 7
kuvasuhde - 15
käytön lopettaminen - 10

L

laitteet - 45
laitteet, katseleminen - 54
laitteet, lisääminen - 53
laitteiden liittäminen - 44
langaton, sovitin - 55
lapsilukko - 30
liitetty laite, lisääminen - 53
liitetty laite, nimen vaihtaminen - 54
liitetty laite, poistaminen - 54
liittimet - 44
liittäminen, digitaalikamera - 50
liittäminen, digitaalinen videokamera - 50
liittäminen, hiiri - 52
liittäminen, kotiteatterijärjestelmä - 49
liittäminen, kotiverkko - 55
liittäminen, näppäimistö - 52
liittäminen, pelikonsoli - 48
liittäminen, soitin - 45
liittäminen, televisiovastaanotin - 46

liittäminen, tietokone - 51
liittäminen, ulkoinen kiintolevy - 51
liittäminen, USB - 17
lisääminen, tallennin - 47

M

mediapalvelinohjelma - 16
Multimedia Home Platform (MHP) - 21
multimedia, tiedostojen toistaminen - 16
multimedia, tuetut formaatit - 63

N

nimen vaihtaminen, liitetty laite - 54
näkövammaiset - 41
näyttö - 62
näytön erottelukyky - 62
näytönsäästäjä - 33

O

ohje, näyttöön tuleva - 11
Ohje, versio - 65
ohjelmisto, digitaalinen päivitys - 43
ohjelmisto, Internet - 43
ohjelmisto, USB - 43
ohjelmisto, version tarkistaminen - 42

P

pause TV - 23
PC, liittäminen - 51
pelikonsoli - 48
pelit - 27
Pixel Plus Link - 32
poistaminen, liitetty laite - 54

S

satelliitti, asetukset - 38
satelliitti, kanavien asentaminen - 38
satelliitti, lisääminen tai poistaminen - 39
SCART - 45
Scenea, ottaminen käyttöön - 33
Scenea, taustakuvan lataaminen - 33
seinäteline - 65
sijainti - 42
sijainti, koti tai kauppa - 42
sijoittaminen, asentaminen jalustalle tai seinälle - 42
sivupainikkeet - 4
Smart TV - 3
Smart TV, selaaminen - 18
Smart TV, sovellukset - 19
Smart TV, verkko - 54
Smart-asetukset - 14
soitin, liittäminen - 45
suosikkikanavat, luettelo - 13
Sähköinen ohjelmaopas (EPG, Electronic Programme Guide) - 3

T

tallennin, liittäminen - 47
tallentaminen, TV-ohjelmat - 24
tallentaminen, USB-laite - 24
tallenteet, ajoittaminen - 25
tallenteet, hallinta - 27
tallenteet, katselu - 26
taustakuva - 33
tavaramerkit ja tekijänoikeudet - 9
teksti-TV 2.5 - 29
teksti-TV, alisivut - 28
teksti-TV, digitaalinen teksti - 28
teksti-TV, haku - 28
teksti-TV, kahden sivun näyttö - 28

teksti-TV, kieli - 28
teksti-TV, suurentaminen - 28
teksti-TV, T.O.P. - 28
tekstitys, analoginen - 40
tekstitys, digitaalinen - 40
tekstitys, kieli - 40
television käynnistäminen, sammuttaminen - 12
televisiovastaanotin, liittäminen - 46
teräväpiirto (HD), sisältö - 3
tietokone, näyttötarkkuudet - 62
tietokone, tiedostojen toistaminen - 16
tila, koti tai kauppa - 42
tunnistimet - 4
tuotetuki - 11
turvallisuus - 6
TV-kaiuttimet, mykistys - 12

U

ulkoinen kiintolevy - 51
unijastin - 29
USB-hiiri - 52
USB-näppäimistö - 52

V,W

vahvistin, lähdon valinta - 31
valmiustila - 12
vanhempien luokittelu - 30
verkko, muodosta yhteys - 54
verkko, television nimi - 56
VGA - 45
virta - 62

Y

yhteyden ottaminen Philipsiin - 11

yhteystiedot, Internetissä - 11

yleinen liittymä - 57

YouTube - 19

YPbPr, komponenttivideo - 44

Ä

äänen kieli - 39

äänen synkronointi - 32

äänenvoimakkuus - 12

ääniasetukset, palauta - 35

