

سجل منتجك واحصل على الدعم على

[www.philips.com/welcome](http://www.philips.com/welcome)

PFL40x7H/12

PFL40x7K/12

PFL40x7T/12

PFL40x7H/60

PFL40x7T/60



---

AR الامس تخدم دل يل

**PHILIPS**

---

## EN - Addendum

Channel swapping while reordering channels is only supported for sets with DVB-C/T reception.

Update to the chapter Get started > TV controls > Rear controls:

⏻ - Switch the TV to standby.

---

## BG - Допълнение

Смяна на канала по време на запис на канали се поддържа само от приемници с DVB-C/T приемане.

Актуализация на глава Първи стъпки > Бутони за управление на телевизора > Задни бутони за управление

⏻ - Превключване на телевизора в режим на готовност.

---

## CS - Dodatek

Přesouvání kanálů při změně jejich pořadí je podporováno pouze televizory umožňujícími příjem vysílání DVB-C/T.

Aktualizace kapitoly Začínáme > Ovládací prvky televizoru > Zadní ovládací prvky

⏻ - Přepněte televizor do pohotovostního režimu.

---

## DA - Tilføjelse

Kanalskift under omarrangering af kanaler understøttes kun for apparater med DVB-C/T-modtagelse.

Opdatering til kapitlet Godt i gang > Tv-betjenings-elementer > Betjenings-elementer på bagsiden

⏻ - Sæt tv'et på standby.

---

## DE - Zusatz

Der Sendertausch während der Neusortierung von Sendern wird nur bei Geräten mit DVB-C/T-Empfang unterstützt.

Überarbeitung des Kapitels „Erste Schritte > Bedienlemente > Rückseitige Steuerungen“

⏻ - Schalten Sie den Fernseher in den Standby-Modus.

---

## EL - Προσάρτημα

Η εναλλαγή καναλιών κατά την αναδιάταξη καναλιών υποστηρίζεται μόνο σε συστήματα με λήψη DVB-C/T.

Αλλαγή στο κεφάλαιο Ξεκινώντας > Κουμπιά ελέγχου της τηλεόρασης > Πίσω κουμπιά ελέγχου

⏻ - Θέστε την τηλεόραση σε κατάσταση αναμονής.

---

---

## ES - Apéndice

El cambio de canal durante la reorganización de canales solo puede realizarse en aparatos con recepción DVB-C/T.

Actualización del capítulo Introducción > Controles del televisor > Controles de la parte posterior

⏻ - Ponga el televisor en modo de espera.

---

## ET - Lisa

Kanalite korrastamise ajal saab kanaleid vahetada ainult komplektides, kus on DVB-C/T vastuvõtt.

Uuendus peatükile Alustamine > Teleri juhtseadised > Tagumised juhtseadised

⏻ - Lülitage teler ooterežiimi.

---

## FI - Liite

Kanavan vaihtamista kanavien uudelleenjärjestelyn aikana tuetaan vain DVB-C/T-vastaanottoon pystyvissä laitteissa.

Päivitys lukuun Aloitus > Television säätimet > Sivupainikkeet

⏻ - Siirrä TV valmiustilaan.

---

## FR - Addendum

La permutation des chaînes pendant la réorganisation est uniquement prise en charge sur les téléviseurs compatibles avec la réception DVB-C/T.

Mise à jour du chapitre Mise en route > Commandes du téléviseur > Commandes arrière

⏻ - Mettre le téléviseur en veille.

---

## HR - Dodatek

Zamjena kanala tijekom promjene redoslijeda kanala podržana je samo na uređajima s DVB-C/T prijamicima.

Ažuriranje do poglavlja Prvi koraci > Kontrole televizora > Kontrolne na stražnjoj strani

⏻ - Televizor postavite u stanje pripravnosti.

---

## HU - Kiegészítés

A csatornaváltás a csatornasorrend átrendezése közben csak DVB-C/T vétellel rendelkező készülékek esetén lehetséges.

A Bevezetés > A TV kezelőszervei > Kezelőszervek a hátoldalon című fejezet aktualizálása

⏻ - Kapcsolja ki készenléti állapotba a TV-t.

---

## IT - Documento aggiuntivo

È possibile cambiare canale durante il riordino dei canali solo nei televisori con sintonizzatore digitale DVB-C/T integrato per la ricezione digitale via cavo.

Aggiornamento al capitolo Operazioni preliminari > Controlli del televisore > Controlli posteriori

⏻ - Spegnerne il televisore per passare alla modalità standby

---

## KK - Қосымша

Арналар ретін өзгерту барысында арналарды ауыстырып қосу мүмкіндігіне тек DVB-C/T қабылдағыштары бар жинақтарда ғана қолдау көрсетіледі.

«Жұмысқа кірісу» > «Теледидарды басқару элементтері» > «Артқы басқару элементтері» тарауына жанарту

⏻ - Күту режиміне өткізу үшін теледидарды өшіріңіз.

---

## LT - Priedas

Kanalų pertvarkymas palaikomas tik įrenginiuose, kuriuose galimas DVB-C/T priėmimas.

Atnaujinta dalis: „Get started > TV controls > Rear controls“ (darbo pradžia > TV valdikliai > galiniai valdikliai)

⏻ - Išjunkite TV budėjimo režimui įjungti.

---

## LV - Pielikums

Kanālu pārslēgšana to pārkārtošanas laikā tiek atbalstīta tikai komplektos, kas ir aprīkoti ar DVB-C/T uztvērēju.

Atjauniniet uz sadaļu Darba sākšana > TV vadīklas > Aizmugures vadīklas

⏻ - Pārslēdziet TV gaidstāves režīmā.

---

## NL - Addendum

Zappen terwijl u de volgorde van zenders wijzigt, wordt alleen ondersteund op toestellen met DVB-C/T-ontvangst.

Update voor het hoofdstuk Aan de slag > Knoppen van de televisie > Knoppen op het apparaat

⏻ - Zet de TV uit (op stand-by).

---

## NO - Tillegg

Bytting av kanal mens opptak pågår støttes bare på TV-er med DVB-C/T.

Oppdatering til kapitlet Komme i gang > TV-kontroller > Kontroller på baksiden

⏻ - Slå TV-en av til standbymodus.

---

---

## PL - Dodatkowa informacja

Zmiana kanałów podczas zmiany kolejności kanałów jest obsługiwana tylko w telewizorach odbierających sygnał DVB-C/T.

Aktualizacja rozdziału Czynności wstępne > Przyciski sterujące telewizora > Tylny przyciski sterujące

⏻ - Wyłącz telewizor do trybu gotowości.

---

## PT - Adenda

A mudança de canal durante a reordenação de canais só é suportada em equipamentos com recepção DVB-C/T.

Atualização do capítulo Introdução > Controlos do televisor > Controlos traseiros

⏻ - Desligar o televisor para o colocar em standby.

---

## RO - Anexă

Comutarea între canale în timpul înregistrării canalelor este acceptată doar pentru dispozitive cu recepție DVB-C/T.

Actualizați la capitolul Primii pași > Comenzi TV > Comenzi spate

⏻ - Comutați televizorul în modul standby.

---

## RU - Дополнение

Замена каналов при перенумерации поддерживается только в моделях с приемом DVB-C/T.

Обновление для главы Начало работы > Кнопки управления телевизором > Элементы управления на задней панели

⏻ - Переключение телевизора в режим ожидания.

---

## SK - Doplnok

Yýmenu kanálov v rámci reorganizácie kanálov podporujú iba televízory s prijímačom DVB-C/T.

Aktualizácia kapitoly Začínáme > Ovládacie prvky televízora > Ovládacie prvky na zadnej strane

⏻ - Vypnutie televízora a prepnutie do pohotovostného režimu.

---

## SL - Dodatek

Zamenjava kanalov med prerazvrščanjem je možna samo pri TV-jih s sprejemom DVB-C/T.

Posodobitev poglavja Začetek uporabe > Tipke/lučke na televizorju > Nastavitve na hrbtni strani

⏻ - Preklopite televizor v stanje pripravljenosti.

---

---

## SR - Dodatak

Menjanje kanala tokom promene rasporeda kanala podržano je samo na uređajima sa DVB-C/T prijemom.

Dopuna odeljka Prvi koraci > TV kontrole > Kontrole sa zadnje strane

⌚ - Isključite televizor tako da bude u stanju pripravnosti.

---

## SV - Tillägg

Kanalväxling under omarrangering av kanaler är endast möjlig med produkter som har DVB-C/T-mottagning.

Uppdatera till avsnittet Komma igång > Knappar och reglage > Kontroller på baksidan

⌚ -Sätta TV:n i standby-läge.

---

## TH - บทเสริม

การสลับช่องขณะเรียงช่องใหม่ใช้ได้เฉพาะรุ่นที่มีตัวรับสัญญาณ DVB-C/T เท่านั้น

อัปเดตในบทเริ่มต้นใช้งาน > การควบคุมทีวี > การควบคุมด้านหลัง

⌚ -ปิดทีวีเป็นโหมดสแตนด์บาย

---

## TR - Ek

Kanallar yeniden sıralanırken kanal değiştirme sadece DVB-C/T alıcıya sahip setlerde desteklenmektedir.

Başlangıç > TV kontrolleri > Arka kontroller bölümü güncellemesi

⌚ -TV'yi bekleme moduna alır.

---

## UK - Додаток

Заміна каналів під час перенумерації підтримується тільки в моделях з прийомом DVB-C/T.

Оновлення до розділу Початок роботи >

Елементи керування телевізором > Елементи керування на задній панелі телевізора

⌚ - Перемикання телевізора в режим очікування.

---

## الملحق - AR

تتوفر إمكانية تبديل القنوات أثناء القيام بإعادة الترتيب فقط في أجهزة الاستقبال DVB-C/T.

تحديث في الفصل البدء < مفاتيح التحكم بالتلفزيون > مفاتيح التحكم الخلفية

⌚ - إيقاف تشغيل التلفزيون إلى وضع الاستعداد.

# المحتويات

42	الأجهزة
48	توصيل أجهزة أكثر
50	مشاهدة جهاز متصل
51	الشبكة والإنترنت
53	واجهة مشتركة
<b>55</b>	<b>6 استكشاف الأخطاء وإصلاحها</b>
55	مسائل عامة
55	مسائل متعلقة بالتقنيات
56	مسائل متعلقة بالصورة
56	مسائل متعلقة بالصوت
57	مسائل متعلقة بالاتصال
57	مسائل متعلقة بالشبكة
58	الاتصال بشركة Philips
<b>59</b>	<b>7 مواصفات المنتج</b>
59	الطاقة والاستقبال
59	شاشة العرض والصوت
59	قيم دقة العرض
60	الوسائط المتعددة
61	إمكانية الاتصال
62	حوامل التلفزيون المدعومة
62	إصدار تعليمات المساعدة
<b>63</b>	<b>8 الفهرس</b>

<b>3</b>	<b>1 الشروع في العمل</b>
3	جولة بالتلفزيون
4	مفاتيح التحكم بالتلفاز
5	معلومات هامة
10	الاستدامة
11	التعليمات والدعم
<b>12</b>	<b>2 استخدام التلفزيون</b>
12	مشاهدة التلفزيون
15	عرض دليل البرامج
16	عرض الوسائط
17	استعراض Smart TV
20	التلفزيون التفاعلي
<b>22</b>	<b>3 استغلال التلفزيون أكثر</b>
22	Pause TV
23	تسجيل البرامج التلفزيونية
26	تشغيل الألعاب
26	عرض النصوص
27	ضبط المؤقتات والأقفال
28	استخدام EasyLink
31	عرض Scenea
<b>32</b>	<b>4 إعداد التلفزيون الخاص بك</b>
32	الصورة والصوت
33	إعدادات القناة
36	إعدادات القمر الصناعي
37	إعدادات اللغة
38	إعدادات الوصول العالمي
39	إعدادات أخرى
39	تحديث البرنامج
40	استعادة الإعدادات الافتراضية
<b>41</b>	<b>5 توصيل التلفزيون</b>
41	الكابلات

# 1 الشروع في العمل

## جولة بالتلفزيون

### التلفزيون عالي الوضوح

هذا التلفزيون مجهز بشاشة عرض (HD) عالية الوضوح حتى تتمكن من مشاهدة مقاطع الفيديو عالية الدقة بهذه الطرق وأكثر:

- مشغل أقراص Blu-ray، متصل بكابلات HDMI، مع عرض قرص Blu-ray
- مشغل DVD، متصل بكابلات HDMI، مع عرض قرص DVD
- وحدة بث HD عبر الأثير (DVB-T أو DVB-T2 (MPEG4
- مستقبل HD رقمي، متصل بكابلات HDMI، مع عرض محتوى HD من مشغل قنوات الكابل أو الفضائيات.
- وحدة ألعاب HD، متصلة بكابلات HDMI، مع عرض لعبة عالية الوضوح HD

### مشاهدة مقطع فيديو تجريبي عالي الوضوح

لاختبار الوضوح وجودة الصورة المذهلة الخاصة بجهاز التلفزيون عالي الوضوح HD، يمكنك مشاهدة مقطع الفيديو عالي الوضوح HD من القائمة الرئيسية. اختر < [إعدادات] > [مشاهدة العروض التوضيحية]. للحصول على معلومات حول توفّر القنوات عالية الوضوح HD في بلدك، اتصل بموزع شركة Philips أو قم بزيارة [www.philips.com/support](http://www.philips.com/support).

## Smart TV

يمكنك جعل جهاز التلفزيون مركز الحياة الرقمية الخاصة بك وذلك باستخدام مجموعة تطبيقات Smart TV الذكية للتلفزيون:

- إذا قمت بتوصيل جهاز التلفزيون بالشبكة المنزلية، يمكنك مشاركة الأفلام والصور والموسيقى من جهاز الكمبيوتر أو خادم الوسائط المتعددة على الشبكة المنزلية الخاصة بك.
- إذا قمت بتوصيل جهاز التلفزيون بالإنترنت، يمكنك أن تتمتع بالكثير من الأفلام والصور والموسيقى التي يتم بثها وأكثر من ذلك بكثير من

YouTube وغيرها من تطبيقات Smart TV الذكية للتلفزيون.

- أثناء مشاهدة أحد القنوات رقمية، يمكنك إيقاف التلفزيون مؤقتاً في أي وقت والحق بالث في وقت لاحق. يتم تخزين البث على قرص صلب USB أو يتم بثه من خلال تطبيقات التلفزيون الخاصة بالمشاهدة في وقت لاحق في Smart TV.
- إذا قمت بتوصيل التلفزيون الخاص بك بالإنترنت، يمكنك تسجيل العرض التلفزيوني المفضل لديك على قرص صلب USB.
- يمكنك استخدام تطبيق Philips للهاتف الذكي من جهاز أي فون أو أندرويد الخاص بك للتحكم في جهاز التلفزيون.

### تشغيل الوسائط

إذا قمت بتوصيل جهاز التلفزيون بجهاز تخزين USB، يمكنك أن تتمتع بالأفلام والموسيقى والصور الخاصة بك على شاشة التلفزيون العريضة مع جودة صوت ممتازة. كما يمكنك توصيل الكمبيوتر بالتلفزيون مع كابلات HDMI أو VGA.

### دليل البرامج

يمكنك معرفة البرامج الحالية والتالية باستخدام دليل البرامج الحالي والمقبل EPG (دليل البرامج الإلكتروني) أو دليل البرامج ذو الثمانية أيام. تقدم أدلة البرامج من قبل جهة البث أو عبر الإنترنت. إذا قمت بتوصيل التلفزيون الخاص بك بالإنترنت، يمكنك الوصول إلى تفاصيل أكثر للبرامج.

### EasyLink

إذا قمت بتوصيل جهاز التلفزيون بجهاز يدعم تقنية HDMI-CEC (تحكم المستهلك الإلكتروني)، مثل جهاز تشغيل بلو راي أو مسرح منزلي، يمكنك التحكم بهم في نفس الوقت بوحدة تحكم عن بعد واحدة. ببساطة قم بتشغيل EasyLink بعد التوصيل.

### القوائم الواضحة

مع القوائم الواضحة بالتلفزيون يمكنك الوصول بسهولة للقناة أو ملف الوسائط الذي تريده أو ضبط إعدادات التلفزيون لتناسب احتياجاتك.

## وحدة التحكم عن بعد

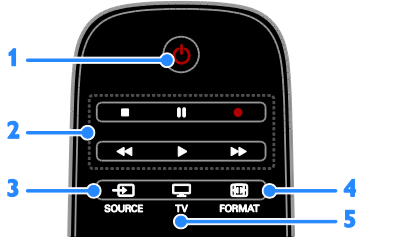

1. ⏻ (وضع الاستعداد): لتشغيل التلفزيون أو وضعه بوضع الاستعداد.
2. ⏮ ⏪ ⏩ ⏭: أزرار التشغيل: للتحكم في تشغيل ملفات الوسائط المتعددة.
3. SOURCE: لاختيار جهاز متصل.
4. TV: تغيير تنسيق الصورة.
5. TV: لتبديل المصدر لمشاهدة التلفزيون.

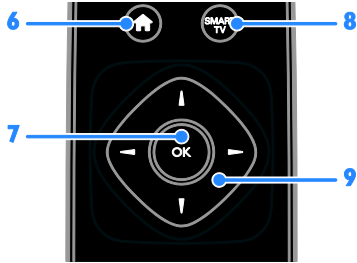

6. 🏠 (الصفحة الرئيسية): للوصول إلى القائمة الرئيسية.
7. OK: لتأكيد إدخال أو اختيار ما.
8. SMART TV: الوصول لمزايا Smart TV.
9. ⏪ ⏩ ⏴ ⏵ (أزرار التنقل): للتنقل بين القوائم واختيار العناصر.

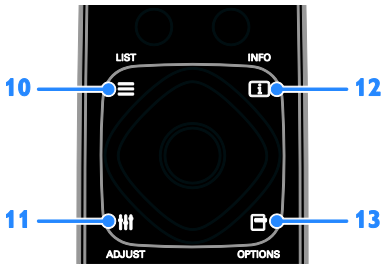

10. LIST: لدخول قائمة قنوات التلفزيون.
11. ADJUST: للوصول إلى قوائم التلفزيون.
12. INFO: لعرض معلومات حول النشاط الجاري.
13. OPTIONS: للوصول إلى الخيارات المتاحة حالياً.

## مفاتيح التحكم بالتلفاز

### مفاتيح التحكم الخلفية

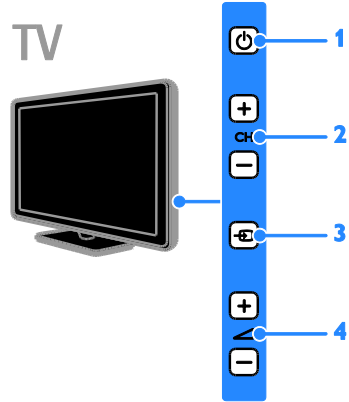

1. ⏻: لتشغيل التلفزيون أو وضعه بوضع الاستعداد.
2. CH +/-: للتغيير إلى القناة السابقة أو التالية.
3. SOURCE: لاختيار جهاز متصل.
4. +/-: رفع مستوى الصوت أو خفضه.

### وحدات الاستشعار



1. مستشعر وحدة التحكم عن بعد  
وجّه جهاز التحكم عن بعد إلى المستشعر.  
تأكد أن خط الرؤية بين وحدة التحكم والتلفزيون لا يحجب أي أثاث أو جدران أو غيرها من الأشياء.

## التحكم عبر الهاتف الذكي

يمكنك استخدام الهاتف المحمول الذكي الخاص بك كوحدة تحكم ثانوية، وحتى كلوحة مفاتيح. يمكنك أيضاً عرض الصور الموجودة بالهاتف الذكي على شاشة التلفزيون. لتحميل التطبيق 'Philips My Remote'، قم بزيارة متجر تطبيقات Apple App store أو Android Market. اتبع الإرشادات المتوفرة في متجر التطبيقات. تحقق من توصيل جهاز التلفزيون والهاتف الذكي على نفس الشبكة المحلية. يمكنك قراءة المزيد عن اتصالات الشبكة في توصيل التلفاز < الشبكة والإنترنت (الصفحة 51).

## معلومات هامة

### السلامة

اقرأ واستوعب كل الإرشادات قبل استخدام التلفزيون. إذا نجم العطل عن عدم إتباع الإرشادات، فلن يسري الضمان.

### خطر حدوث صدمة كهربائية أو حريق!

- لا تعرّض التلفزيون أبداً للمطر أو المياه. لا تضع حاويات السوائل، مثل أواني الزهور، بالقرب من التلفزيون. إذا انسكبت السوائل على أو داخل التلفزيون، فافصل التلفزيون من منفذ الكهرباء على الفور. اتصل بخدمة عملاء Philips لفحص التلفزيون قبل الاستخدام.
- لا تضع التلفزيون أو وحدة التحكم أو البطاريات أبداً بالقرب من اللهب المكشوف أو المصادر الحرارية الأخرى، بما في ذلك ضوء الشمس المباشر. لمنع انتشار الحريق، أبق الشموع ومواد اللهب الأخرى بعيداً عن التلفزيون ووحدة التحكم والبطاريات على الدوام.



- احرص ألا تُدخّل أبداً أشياء في فتحات التهوية أو الفتحات الأخرى الموجودة على التلفزيون.
- لا تعرّض أبداً وحدة التحكم أو البطاريات للمطر أو المياه أو الحرارة المفرطة.

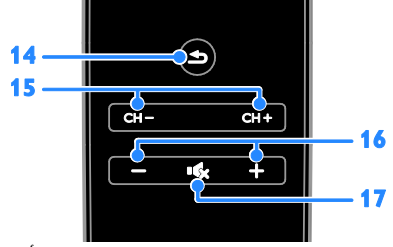

14. (العودة): للعودة إلى صفحة القائمة السابقة أو للخروج من وظيفة بالتلفزيون.
15. CH - / CH +: تغيير القنوات.
16. +/- (مستوى الصوت): لضبط مستوى الصوت.
17. (إسكات الصوت): لإسكات الصوت أو إعادة تشغيله.

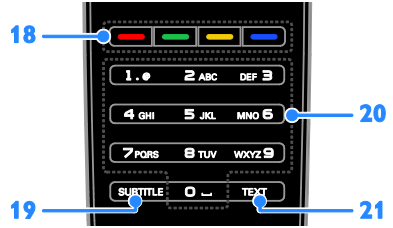

18. الأزرار الملونة: لاختيار المهام أو الخيارات. تعمل الأزرار وفقاً للخدمات التي يقدمها مزود الخدمة.
19. SUBTITLE: تشغيل وإيقاف الترجمات.
20. 0-9 (أزرار الأرقام): اختر قنوات التلفزيون أو نصوص المعلومات.
21. TEXT: لتشغيل نصوص المعلومات أو إيقافها.

## مفاتيح تحكم EasyLink

ملاحظة: مفاتيح تحكم EasyLink تتوفر عندما يكون الجهاز المتصل متوافق مع HDMI-CEC. تتيح لك مفاتيح التحكم في EasyLink القدرة على التحكم في جهاز التلفزيون وغيره من الأجهزة المتوافقة مع HDMI-CEC بوحدة تحكم عن بعد واحدة.

### الوصول لمفاتيح تحكم EasyLink

- بينما تقوم بعرض محتوى من جهاز HDMI-CEC متصل، اضغط على **OPTIONS**.
- اختر [إظهار مفاتيح الجهاز]، ثم اضغط **OK**.
- اختر زر التحكم الخاص بميزة EasyLink، ثم اضغط **OK**.

يمكنك قراءة المزيد عن EasyLink في استغلال التلفزيون أكثر < استخدام EasyLink (الصفحة 28).



- تجنب القوة الصادرة من قوايس التيار الكهربائي.
- تأكد من دخول قابس الطاقة في مقبس الكهرباء بشكل كامل. إن قوايس التيار الكهربائي غير المحكمة التثبيت يمكن أن تؤدي إلى حدوث ماس كهربائي أو نشوب حريق.
- عند تدوير التلفزيون، تأكد أن سلك الكهرباء غير مشدود. فقد يؤدي شد سلك الكهرباء إلى فك الوصلات وحدوث قوس كهربائي.

- **خطر إصابة الأطفال!**
- اتبع تلك الاحتياطات لمنع انقلاب التلفزيون وتعرض الأطفال للإصابة:
- لا تضع التلفزيون أبدًا على سطح مغطي بقطعة قماش أو مادة أخرى يمكن سحبها بعيدًا.
- تأكد من عدم وجود أي جزء من التلفزيون معلق على حافة السطح.
- لا تضع التلفزيون أبدًا على أثاث طويل، مثل خزانة الكتب، دون تثبيت كل من الأثاث والتلفزيون على الجدار أو دعامة مناسبة.
- أخبر الأطفال بأخطار التسلسل على الأثاث للوصول إلى التلفزيون.

- لفصل التلفزيون من الكهرباء، يجب فصل قابس الكهرباء الخاص بالتلفزيون. عند فصل الكهرباء، اسحب القابس دومًا ولا تشد الكابيل أبدًا. تأكد من أنه يمكنك الوصول بشكل كامل إلى قابس الكهرباء وسلك الكهرباء ومنفذ الكهرباء في كافة الأوقات.

### خطر ابتلاع البطاريات!

- قد يحتوي المنتج/وحدة التحكم عن بعد على بطارية من نوع العملة، والتي قد يتم ابتلاعها. أبقِ البطارية بعيدًا عن متناول الأطفال في جميع الأوقات!

### خطر زيادة الحرارة!

- لا تقم أبدًا بتركيب التلفزيون في مكان ضيق. اترك دومًا مسافة لا تقل عن 4 بوصات أو 10 سم حول التلفزيون للتهوية. تأكد ألا تغطي الستائر والأشياء الأخرى أبدًا فتحات التهوية الموجودة على التلفزيون.

### خطر حدوث إصابة أو نشوب حريق أو تلف بسلك الكهرباء!

- لا تضع أبدًا التلفزيون أو أي أشياء أخرى على سلك الكهرباء.
- افصل التلفزيون من المقبس والهوائي قبل العواصف الرعدية. أثناء العواصف الرعدية، لا تلمس أي جزء من التلفزيون أو سلك الكهرباء أو كابل الهوائي.

### خطر الإضرار بحاسة السمع!

- تجنب استخدام سماعات الأذن أو سماعات الرأس بمستوى صوت مرتفع أو لفترات زمنية طويلة.

### درجات الحرارة المنخفضة

- إذا تم نقل التلفزيون في درجات حرارة أقل من 5° أو 41°ف، فأخرج التلفزيون وانتظر إلى أن تصل درجة حرارة التلفزيون إلى درجة حرارة الغرفة قبل توصيل التلفزيون بمأخذ الكهرباء.

### خطر إتلاف التلفزيون!

- يلزم وجود شخصين لرفع وحمل التلفزيون الذي يبلغ أو يزيد عن 25 كجم أو 55 رطلاً.
- عند تركيب حامل التلفزيون، استخدم الحامل المرفق فقط. ثبت الحامل مع التلفزيون بإحكام. ضع التلفزيون على سطح مستو مسطح يمكنه دعم وزن التلفزيون والحامل معًا.
- عند تركيب التلفزيون على الجدار بحامل، استخدم فقط حامل جدار يمكنه أن يدعم وزن التلفزيون. ثبت حامل الجدار في جدار يمكنه دعم وزن كل من التلفزيون وحامل الجدار. لا تتحمل شركة TP Vision Netherlands B.V. مسؤولية أي حادث أو إصابة أو تلف ناجم عن تثبيت المنتج بالحائط بطريقة غير صحيحة.
- إذا كنت بحاجة لتخزين جهاز التلفزيون، قم بتفكيك الحامل من جهاز التلفزيون. لا تقم أبدًا بوضع التلفزيون على ظهره عندما يكون الحامل مثبتًا.
- قبل توصيل التلفزيون بمأخذ الكهرباء، تأكد أن الجهد الكهربائي يطابق القيمة المطبوعة على الجانب الخلفي من التلفزيون. لا تقم أبدًا بتوصيل التلفزيون بمأخذ الكهرباء إذا كان الجهد الكهربائي مختلفًا.
- قد تكون بعض أجزاء هذا المنتج مصنعة من الزجاج. أسسكه بعناية لتفادي أي إصابة أو عطل.

## العناية بالشاشة

- خطر إتلاف شاشة التلفزيون! لا تلمس أبداً أو تدفع أو تحك أو تضرب الشاشة بأي شيء.
- افصل التلفزيون قبل التنظيف.
- نظّف التلفزيون والإطار بقطعة قماش رطبة وناعمة. لا تستخدم أبداً مواد مثل الكحول أو المواد الكيميائية أو المنظفات المنزلية على التلفزيون.
- لتفادي التشوه وبهت الألوان، امسح قطرات الماء بأسرع ما يمكن.
- تجنب الصور الثابتة قدر الإمكان. الصور الثابتة هي الصور التي تبقى على الشاشة لفترات طويلة من الوقت. ومنها القوائم التي تظهر على الشاشة والأشرطة السوداء والشاشات الزمنية، الخ. إذا كان من الضروري استخدام صور ثابتة؛ فقلل من تباين الشاشة وسطوعها لتفادي تلف الشاشة.

## قفل التلفاز

يحتوي التلفزيون على فتحة تأمين Kensington في قاعدة التلفاز لتأمين التلفاز، قم بشراء قفل الحماية ضد السرقة Kensington (بياع منفصلاً).

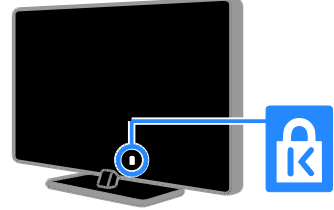

- لا تستخدم التلفزيون والملحقات إلا وفقاً كما أراد المصنع.
- علامة التحذير المطبوعة على ظهر التلفزيون تشير إلى احتمال التعرض لصدمة كهربائية. لا تفك غطاء التلفزيون أبداً. اتصل دائماً بخدمة دعم عملاء Philips بشأن الخدمة أو الإصلاح.



- إن أي تشغيل منع صراحة في هذا الدليل أو أي تعديلات أو طرق تجميع لم يوصى بها في هذا الدليل تبطل الضمان..

### خصائص نقاط البكسل

منتج LCD/LED هذا يحتوي على عدد كبير من النقاط الملونة. أن النقاط الفعالة تبلغ 99.999% أو أكثر؛ إلا أنه قد تظهر نقاط سوداء أو نقاط ضوئية ساطعة (حمراء أو خضراء أو زرقاء) بشكل دائم في الشاشة. وهذا الأمر من خصائص الشاشة (ضمن معايير الصناعة الشائعة) ولا يعد عطلاً.

### التوافق مع CE



يتوافق هذا المنتج مع المتطلبات الأساسية وأحكام توجيه المفوضية الأوروبية 2006/95/EC (فولتية منخفضة)، و 2004/108/EC (EMC).

### إشعار

TP Vision Netherlands B.V 2012 © جميع الحقوق محفوظة. عرضة للتغيير دون إخطار. العلامات التجارية هي ملك شركة Koninklijke Philips Electronics N.V أو مالكيها المعنيين. تحتفظ شركة TP Vision Netherlands B.V بحق تغيير المنتجات في أي وقت دون الالتزام بتعديل المستلزمات السابقة وفقاً لذلك.

يفترض أن المادة الموجودة في هذا الدليل مناسبة للاستخدام المستهدف من هذا النظام. من أجل استخدام المنتج أو وحداته أو إجراءاته المستقلة لأغراض غير المحددة هنا؛ يجب الحصول على تأكيدات بصلاحياتها ومناسبتها لتلك الأغراض. تضمن شركة TP Vision Netherlands B.V أن المواد ذاتها لا تنتهك أي براءة اختراع أمريكية. لا يوجد أي ضمانات أخرى صريحة أو ضمنية.

لا تعد شركة TP Vision Netherlands B.V مسؤولة عن أي أخطاء في محتوى هذه الوثيقة أو أي مشاكل تنتج عن محتوى هذه الوثيقة. التي تصل إلى Philips يتم تعديلها ونشرها على موقع دعم Philips بأسرع ما يمكن.

### شروط الضمان

- احتمال الإصابة، أو تلف التلفزيون، أو إلغاء الضمان! لا تحاول إصلاح التلفزيون بنفسك أبداً.

## التوافق مع EMF

تقوم شركة TP Vision Netherlands B.V. بتصنيع وبيع العديد من المنتجات الموجهة للعملاء، والتي لها بشكل عام القدرة على إرسال واستقبال إشارات كهرومغناطيسية، مثلها مثل أي جهاز إلكتروني. ومن بين مبادئ العمل الرائدة التي تنتهجها شركة Philips اتخاذ كافة تدابير الصحة والسلامة اللازمة للمنتجات الخاصة بنا، وذلك للامتثال لكل المتطلبات القانونية السارية وللالتزام بمعايير المجالات الكهرومغناطيسية (EMF) السارية وقت إنتاج هذه المنتجات.

وتلتزم Philips بتطوير وإنتاج وتسويق المنتجات التي لا تؤثر على الصحة سلبيًا. وتؤكد TP Vision أنه إذا تم التعامل مع منتجاتها بشكل صحيح في الغرض المتصور منها، فسيكون استخدامها آمنًا وفقًا للدليل العلمي المتوفر اليوم.

وتلعب Philips دورًا حيويًا في وضع معايير السلامة و EMF الدولية، بما يُمكن Philips من توقع تطورات أكثر في وضع المعايير لإدراجها مبكرًا في منتجاتها.

## العلامات التجارية وحقوق النشر

Windows Media هي علامة تجارية مسجلة أو علامة تجارية لشركة Microsoft Corporation في الولايات المتحدة و/أو الدول الأخرى.



تم التصنيع بترخيص من Dolby Laboratories. تُعد Dolby وعلامة D الشائبة علامات تجارية مسجلة تخص Dolby Laboratories.



إن مصطلح HDMI و HDMI High-Definition Multimedia Interface، وشعار HDMI هي علامات تجارية أو علامات تجارية مسجلة لشركة HDMI Licensing LLC في الولايات المتحدة ودول أخرى.



إن Micro Saver و Kensington هما علامتان تجاريتان أمريكيتان مسجلتان لشركة ACCO World corporation مع تسجيلات صادرة وطلبات معلقة في دول أخرى حول العالم.



تحت واحدة أو أكثر من براءات الاختراع الأمريكية  
التالية: 7,295,673; 7,460,668; 7,515,710;  
7,519,274.

شعار DivX®، و DivX Certified® والشعارات

المرتبطة بها هي علامات تجارية لشركة Rovi Corporation أو الشركات التابعة لها ويتم استخدامها بموجب ترخيص.

معلومات حول DivX®: DivX VIDEO هو تنسيق

فيديو رقمي تم تطويره بواسطة شركة DivX, LLC، و هي شركة تابعة لمؤسسة Rovi Corporation. يعد هذا الجهاز معتمدًا DivX Certified® لتشغيل مقاطع فيديو DivX. تفضل زيارة divx.com لمزيد من المعلومات وللحصول على أدوات البرمجيات الخاصة بتحويل الملفات إلى ملفات فيديو DivX.

معلومات حول ميزة DIVX VIDEO-ON-DEMAND:

يجب تسجيل الجهاز المعتمد DivX

Certified® حتى يمكنك تشغيل أفلام DivX عند الطلب (VOD). للحصول على رمز التسجيل الخاص بك، قم بتحديد موقع قسم DivX VOD في قائمة الإعدادات في جهازك. لمزيد من المعلومات حول كيفية إكمال التسجيل، انتقل إلى الموقع vod.divx.com.

## منتجات PlayReady النهائية

يستخدم مالكو المحتوى تقنية Microsoft

PlayReady™ الخاصة بالوصول إلى المحتوى لحماية

حقوق الملكية الفكرية، بما في ذلك المحتوى المحمي

بحقوق الطبع والنشر. هذا الجهاز يستخدم تكنولوجيا

PlayReady للوصول إلى المحتوى المحمي بتقنية

PlayReady و / أو محتوى WMDRM المحمي. إذا

فشل الجهاز في فرض القيود على الاستخدام الصحيح

للمحتوى، يجوز لمالكي المحتوى مطالبة Microsoft

بالغاء قدرة الجهاز على استخدام المحتوى المحمي بتقنية

PlayReady. وينبغي أن لا تؤثر إمكانية الإلغاء على

المحتوى غير المحمي أو المحتوى المحمي بطرق أخرى

من تقنيات الوصول إلى المحتوى. قد يطلب منك مالكو

المحتوى ترقية نظام PlayReady للوصول إلى المحتوى

الخاص بهم. إذا رفضت القيام بالترقية، فلن تكون قادرًا

على الوصول إلى المحتوى الذي يتطلب الترقية.

كل العلامات التجارية المسجلة وغير المسجلة الأخرى

تعود لمليكيها للمالكين المعنيين.

عند إرفاق رمز العاوية المدولة هذه بالمنتج، فهذا يعني أن الإرشاد الأوروبي 2002/96/EC يشمل هذا المنتج. يُرجى الاطلاع على نظام التجميع المحلي المنفصل لكل من المنتجات الإلكترونية والكهربائية.



يُرجى العمل وفق القوانين المحلية وعدم التخلص من المنتجات القديمة مع النفايات المنزلية العادية. فالتخلص من المنتج القديم بطريقة صحيحة يساعد على منع حدوث تبعات سلبية محتملة تؤثر في البيئة وصحة الإنسان.

يحتوي المنتج على بطاريات معتمدة من قبل التوجيه الأوروبي 2006/66/EC، ولا يمكن التخلص منها مع النفايات المنزلية العادية. يرجى الإلمام بالقوانين المحلية المعنية بالتجميع المنفصل للبطاريات لأن التخلص الصحيح يساعد على منع حدوث التبعات السلبية المحتملة على البيئة وصحة الإنسان.



### كفاءة استخدام الطاقة

لقد صُمم هذا التلفزيون بمزايا لتحسين كفاءة استخدام الطاقة. للوصول إلى هذه الميزات، اضغط على الزر الأخضر من على وحدة التحكم عن بعد.

- إعدادات الصورة الموفرة للطاقة: يمكنك تطبيق مجموعة من إعدادات الصورة التي تحافظ على الطاقة. أثناء مشاهدة التلفاز، اضغط على الزر الأخضر واختر [توفير الطاقة].

- إيقاف الشاشة: إذا كنت ترغب في الاستماع إلى الصوت فقط من التلفزيون، يمكنك إيقاف شاشة التلفزيون. في حين تواصل الوظائف الأخرى العمل بشكل عادي.

- مستشعر الضوء: يعمل مستشعر الضوء المحيط المدمج على خفض سطوع شاشة التلفزيون عندما يتعمر الضوء المحيط.

- الطاقة المنخفضة بوضع الاستعداد: دوائر الطاقة المتطورة تخفض استهلاك التلفزيون للطاقة إلى مستوى شديد الانخفاض دون فقد الأداء الثابت لوضع الاستعداد.

- إدارة الطاقة: يساعد نظام إدارة الطاقة المتقدمة على توفير الطاقة المستهلكة من قبل هذا التلفزيون.

لعرض كيفية تأثير إعدادات التلفزيون المخصصة على استهلاك التلفزيون النسبي للطاقة؛ اضغط

🏠 ثم اختر [إعدادات] < [مشاهدة العروض التوضيحية] < [Active Control].

### نهاية الاستخدام

تم تصميم المنتج وتصنيعه من أجود المواد والمكونات القابلة لإعادة التدوير وإعادة الاستخدام.



### شعار الطاقة الخاص بالاتحاد الأوروبي

إن شعار الطاقة الخاص بالاتحاد الأوروبي يجبرك بفئة كفاءة استخدام الطاقة للمنتج. كلما كانت فئة كفاءة استخدام الطاقة بالمنتج أكثر خضرة، كلما انخفض استهلاك الطاقة.

على الشعار، يمكنك أن تجد فئة كفاءة استخدام الطاقة، ومتوسط استهلاك الطاقة للمنتج، ومعدل استهلاك الطاقة المتوسط لمدة 1 سنة. يمكنك أيضاً العثور على قيم استهلاك الطاقة للمنتج على موقع Philips الخاص بـ [www.philips.com/TV](http://www.philips.com/TV) بدولتك على

## التعليمات والدعم

### استخدام تعليمات المساعدة

للوصول إلى قائمة التعليمات على الشاشة، اضغط على الزر الأصفر.  
للتبديل بين قائمة التعليمات وقائمة التلفزيون، اضغط على الزر الأصفر.

### تفضل بزيارة موقع Philips

- إذا لم تتمكن من العثور على ما تحتاجه في قائمة [تعليمات] والمرئية على الشاشة، قم بزيارة الدعم الفني الخاص بنا والموجود على الإنترنت [www.philips.com/support](http://www.philips.com/support).  
على موقع دعم Philips، يمكنك أيضاً:
- العثور على إجابات للأسئلة الشائعة (FAQ)
  - تحميل نسخة قابلة للطباعة PDF من دليل المستخدم
  - مراسلتنا عبر البريد الإلكتروني لمعرفة إجابة سؤال ما
  - الدردشة على الإنترنت مع موظفي الدعم لدينا (يتوفر في بلدان معينة فقط)

### البحث في منتدى أجهزة التلفاز

من الممكن أن تجد أن سؤالك قد تمت الإجابة عليه من قبل مجتمع مستخدمي تلفزيون Philips. قم بزيارة [www.supportforum.philips.com](http://www.supportforum.philips.com)

### الاتصال بشركة Philips

يمكنك أيضاً الاتصال بخدمة عملاء Philips في بلدك للحصول على الدعم. يتوفر الرقم في النشرة المصاحبة لهذا المنتج أو على الإنترنت على [www.philips.com/support](http://www.philips.com/support).  
قبل الاتصال بشركة Philips، أكتب طراز جهاز التلفزيون والرقم المسلسل. يمكنك أن تجد هذه المعلومات على ظهر جهاز التلفزيون أو على العبوة.

## 2 استخدام التلفزيون

### مشاهدة التلفزيون

#### تشغيل أو إيقاف تشغيل التلفزيون

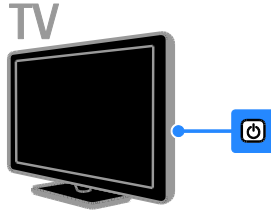
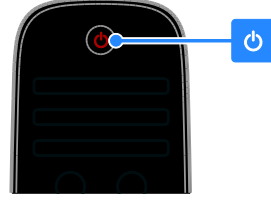

#### تشغيل التلفزيون

- قم بتوصيل التلفزيون بأخذ الكهرباء واضغط على زر الطاقة الرئيسي.
  - إذا كان التلفزيون في وضع الاستعداد، اضغط  من على جهاز التحكم أو من اللوحة الخلفية لجهاز التلفزيون.
- ملاحظة:** هناك تأخير قصير قبل أن يستجيب التلفزيون.
- نصيحة:** إذا لم تتمكن من تحديد مكان وحدة التحكم عن بعد وتريد تشغيل التلفزيون من وضع الاستعداد، اضغط على أي زر من اللوحة الخلفية للتلفزيون.

#### لتحويل التلفزيون إلى وضع الاستعداد

اضغط  من على جهاز التحكم أو من اللوحة الخلفية للتلفزيون.

يتغير ضوء مؤشر التحكم عن بعد إلى اللون الأحمر

#### إيقاف تشغيل التلفزيون

قم بإيقاف مفتاح الطاقة الرئيسي.

فينطفئ التلفزيون.

**ملاحظة:** على الرغم من أن التلفزيون الخاص بك يستهلك طاقة قليلة جداً في وضع الاستعداد، إلا أنه يستهلك بعض الطاقة. إذا كنت لا تنوي استخدام جهاز التلفزيون لفترة طويلة من الزمن، قم بفصل الطاقة عنه.

### الإيقاف التلقائي

يمكنك توفير الطاقة باستخدام هذه الميزة من مزايا الكفاءة في استخدام الطاقة. إن الإعدادات تكون ممكنة بشكل افتراضي، بحيث إذا لم يكن هناك تدخل من قبل المستخدم (مثل الضغط على زر بوحدة التحكم عن بعد أو من على اللوحة الخلفية) لمدة أربع ساعات، فإن التلفزيون سينتقل تلقائياً إلى وضع الاستعداد.

لتعطيل ميزة إيقاف التشغيل التلقائي

1. أثناء مشاهدة التلفاز، اضغط على الزر الأخضر من على وحدة التحكم عن بعد.
2. اختر [إيقاف التشغيل تلقائياً]، ثم اضغط OK.

يتم عرض رسالة تأكيد.



### ضبط مستوى صوت التلفزيون

زيادة مستوى الصوت التلفزيون أو خفضه

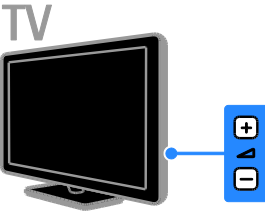
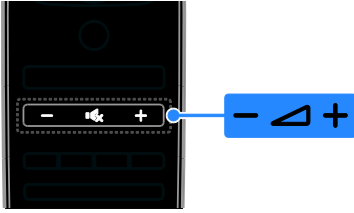
- اضغط +/- في وحدة التحكم.
- اضغط +/-  على جانب التلفزيون.



إسكات أو إلغاء إسكات صوت التلفزيون

- اضغط  لإسكات التلفاز.
- اضغط  مرة أخرى لاستعادة الصوت.

ضبط مستوى صوت سماعة الرأس

1. اضغط  < [إعداد] < [إعدادات التلفزيون] < [صوت].

2. اختر [مستوى صوت سماعات الرأس]، ثم اضغط OK.

3. اضغط على أزرار التنقل لضبط مستوى الصوت.

## • الاستماع إلى الراديو الرقمي

### إعادة تسمية القنوات

يمكنك إعادة تسمية القنوات. يظهر الاسم عند اختيار القنوات.

1. عند مشاهدة التلفزيون، اضغط على **LIST**.

يتم عرض قائمة القنوات.

2. اختر القناة المراد تسميتها، ثم اضغط **OPTIONS**.

3. اختر [إعادة تسمية]، ثم اضغط **OK**.

4. اضغط على أزرار التنقل لاختيار كل حرف، ثم اضغط **OK**.

### نصائح:

- يمكنك الضغط على **OK** في شاشة الإدخال لتمكين لوحة المفاتيح المرئية على الشاشة.
- اضغط **[ABC]** أو **[abc]** للتبديل بين الأحرف الكبيرة والصغيرة.
- 5. بمجرد الانتهاء، حدد **[تم]**، ثم اضغط **OK** للتأكيد.
- 6. اضغط على **5** للخروج.

### ترتيب القنوات

بعد تثبيت القنوات، يمكنك إعادة ترتيب قائمة القنوات.

1. عند مشاهدة التلفزيون، اضغط على **LIST**.

يتم عرض قائمة القنوات.

2. اختر القناة المراد ترتيبها، ثم اضغط **OPTIONS**.

3. اختر [إعادة الترتيب]، ثم اضغط على **OK**.

4. اضغط أزرار التنقل لتحريك القناة المحددة لمكان

مختلف، ثم اضغط **OK**.

5. اختر أحد الخيارات التالية، ثم اضغط **OK**.

- [إدراج]: لإدراج القناة في المكان المطلوب.

- [تبديل]: لتبديل المكان مع قناة أخرى.

6. بعد الانتهاء، اضغط **OPTIONS** ثم اختر

**[خروج]**.

### الاستماع إلى الراديو الرقمي

إذا توفرت قنوات الراديو الرقمية، يمكنك الاستماع لها.

يتم تثبيتها تلقائياً عند تثبيت القنوات التلفزيونية.

1. عند مشاهدة التلفزيون، اضغط على **LIST**.

عرض قائمة القنوات.

2. اضغط على **OPTIONS**.

3. اختر [تحديد قائمة] < [الراديو]، ثم اضغط **OK**.

4. اختر محطة إذاعية، ثم اضغط **OK**.

## تبديل قنوات التلفزيون

- اضغط على **CH +/-** من على وحدة التحكم عن

بعد الخاصة بالتلفاز.

- اضغط على أزرار الأرقام لإدخال رقم القناة.

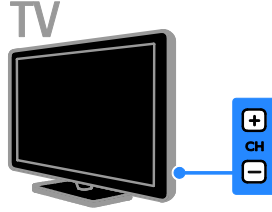
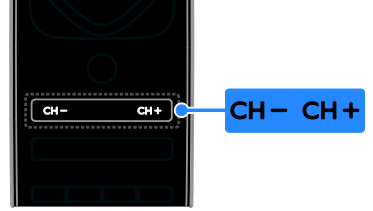

## إدارة المفضلة

يمكنك عرض جميع القنوات أو فقط قائمة القنوات

المفضلة لديك بحيث يمكنك العثور عليهم بسهولة.

اضغط **LIST** للوصول لقائمة القنوات.

إنشاء قائمة بقنواتك المفضلة

1. اضغط **LIST**.

2. اختر القناة المراد تحديدها كمفضلة ثم اضغط **OPTIONS**.

3. اختر [تحديد كمفضلة]، ثم اضغط **OK**.

يتم تحديد القناة المختارة بعلامة نجمة.

لإزالة قناة من قائمة المفضلة، اختر [إلغاء تحديد

كمفضلة]، ثم اضغط على **OK**.

اختيار قائمة القنوات

1. اضغط **LIST**، ثم اضغط **OPTIONS**.

2. اختر [تحديد قائمة] < [المفضلات] لعرض قنوات

القائمة المفضلة، أو [الكل] لعرض كل القنوات.

3. اضغط **OK** للتأكيد.

## إدارة قوائم القنوات

بعد أن يتم تثبيت القنوات، يمكنك إدارتها:

- إعادة تسمية القنوات

- ترتيب القنوات



## اختيار مصدر

يمكنك مشاهدة الجهاز المتصل بوحدة من الطرق التالية:

- لإضافة الرمز إلى القائمة الرئيسية.
- أختَر من قائمة المصدر.

**ملاحظة:** إذا قمت بتوصيل جهاز متوافق مع HDMI-

CEC بالتلفزيون ، يتم تلقائياً إضافته إلى القائمة الرئيسية.

## إضافة جهاز جديد

1. قم بتوصيل الجهاز ثم شغله.

2. اضغط .

3. اختر **[إضافة أجهزتك]**، ثم اضغط **OK**.

4. اتبع التعليمات الظاهرة على الشاشة.

إذا تمت مطالبتك باختيار طريقة توصيل التلفزيون، حدد الموصل الذي يستخدمه هذا الجهاز.

## عرض من القائمة الرئيسية

بعد إضافة الجهاز الجديد إلى القائمة الرئيسية، يمكنك تحديد رمز الجهاز الجديد من القائمة الرئيسية لبدء استخدامه.

1. اضغط .

2. اختر رمز الجهاز من القائمة الرئيسية.

3. اضغط **OK** للتأكيد.

## العرض من قائمة المصادر

يمكنك أيضاً الضغط على **SOURCE**  لعرض قائمة بأسماء الموصلات. قم بتحديد الموصل الذي تم توصيل الجهاز بالتلفزيون من خلاله.

1. اضغط على **SOURCE** .

2. اضغط على أزرار التنقل لاختيار موصل من القائمة.

3. اضغط **OK** للتأكيد.

## استخدام الإعدادات الذكية

يأتي جهاز التلفزيون الخاص بك بإعدادات ذكية للصورة والصوت. يمكنك تطبيق هذه الإعدادات أو تخصيصها.

## حدد إعداد الصورة المفضل لديك

1. أثناء مشاهدة التلفاز، اضغط **ADJUST** .

2. اختر **[صورة ذكية]**.

3. اختر أحد الإعدادات التالية، ثم اضغط **OK**:

- **[شخصي]**: لتطبيق إعدادات الصورة المخصصة.
- **[زاهي]**: إعدادات ثرية وحيوية، وهي مثالية للاستخدام أثناء ضوء النهار.

• **[طبيعي]**: إعدادات الصورة الطبيعية.

• **[سينما]**: إعدادات ملائمة للأفلام.

• **[ألعاب]**: إعدادات ملائمة للألعاب.

• **[توفير الطاقة]**: الإعدادات التي تحافظ على أكبر قدر من الطاقة.

• **[قياسي]**: الإعدادات الافتراضية والتي تُعد ملائمة لمعظم البيئات ومعظم أنواع الفيديو.

• **[صورة فوتوغرافية]**: إعدادات ملائمة للصور.

• **[مخصص]**: تخصيص وتخزين إعدادات الصور الخاصة بك.

## حدد إعداد الصوت المفضل لديك

1. أثناء مشاهدة التلفاز، اضغط **ADJUST** .

2. اختر **[صوت ذكي]**.

3. اختر أحد الإعدادات التالية، ثم اضغط **OK**:

• **[شخصي]**: لتطبيق إعدادات الصوت المخصصة.

• **[قياسي]**: وهي إعدادات تُعد ملائمة لمعظم البيئات ومعظم أنواع الصوت.

• **[أخبار]**: إعدادات مثالية للصوت المنطوق، مثل الأخبار.

• **[فيلم]**: إعدادات ملائمة للأفلام.

• **[ألعاب]**: إعدادات ملائمة للألعاب.

• **[دراما]**: إعدادات مثالية لبرامج الدراما.

• **[رياضة]**: إعدادات مثالية للألعاب.

## تغيير تنسيق الصورة

يمكنك تغيير تنسيق الصورة ليتناسب مع مصدر الفيديو.

1. اضغط على **ADJUST** .

2. اختر **[تنسيق الصورة]**، ثم اضغط **OK**.

3. اختر تنسيق صورة، ثم اضغط **OK** للتأكيد.

تعتمد تنسيقات الصورة المتاحة على مصدر الفيديو:

• **[ملء تلقائي]**: لضبط الصور لملء الشاشة (تظل

الترجمة مرئية). يوصى به لتقليل تشوه الشاشة ولكن ليس مع HD أو الكمبيوتر.

• **[تكبير/تصغير تلقائي]**: لتكبير الصورة لملء الشاشة. يوصى به لتقليل تشوه الشاشة ولكن ليس مع HD أو الكمبيوتر.

• **[تكبير/تصغير فائق]**: لإزالة الأشرطة السوداء الموجودة على جانبي بث 4:3. غير موصى به للاستخدام مع HD والكمبيوتر.

• **[تمديد الفيلم 16:9]**: لتحويل التنسيق 4:3 إلى 16:9. غير موصى به للاستخدام مع HD والكمبيوتر.

• **[شاشة عريضة]**: لتمديد التنسيق 4:3 إلى 16:9.

- [بلا مقياس]: لتقديم التفاصيل القصوى للكمبيوتر. لا يتوفر إلا عند تحديد وضع الكمبيوتر في القائمة صورة.

## عرض دليل البرامج

### من جهة البث

يمكنك عرض معلومات حول القنوات التلفزيونية الرقمية باستخدام دليل البرامج من جهات البث. يمكن أن تتضمن هذه المعلومات:

- الجداول الزمنية للقناة لهذا اليوم ('الآن وبعدها') أو ما يصل إلى 8 أيام، إذا كان ذلك مدعوماً من قبل جهة البث

- موجز عن البرامج

ملاحظة: يتوفر دليل البرامج في بلدان معينة فقط.

### ضبط دليل البرامج

قبل استخدام دليل البرامج، تحقق من الإعدادات التالية:

1. اضغط .
2. اختر [إعدادات] < [إعدادات التلفزيون] < [التفضيلات] < [دليل البرامج].
3. اختر [من جهة البث]، ثم اضغط OK.

### الوصول إلى دليل البرامج الإلكتروني

1. اضغط .
2. اختر [دليل البرامج]، ثم اضغط OK.

### استخدام خيارات دليل البرامج التلفزيونية

يمكنك تخصيص المعلومات المعروضة ل:

- تذكيرك عندما تبدأ البرامج
- عرض القنوات المفضلة فقط

1. في دليل البرامج، اضغط  OPTIONS.
2. حدد خيار، ثم اضغط OK.

- [ضبط تذكير]: لضبط تذكيرات البرامج.
- [مسح التذكير]: لمسح تذكيرات البرامج.
- [تغيير اليوم]: لتغيير اليوم المعروض.
- [معلومات إضافية]: لعرض معلومات البرنامج.
- [البحث بالنوع]: للبحث في برامج التلفزيون حسب النوع.
- [التذكيرات المجدولة]: لسرد تذكيرات البرامج.

### من شبكة الإنترنت

إذا كان التلفزيون الخاص بك متصلاً بالإنترنت، يمكنك الحصول على دليل البرامج من على شبكة الإنترنت.

دليل البرامج على الإنترنت يتضمن ما يلي:

- جداول المواعيد للقنوات
- موجز عن البرامج

ملاحظة: توافر أدلة البرامج عبر الإنترنت يعتمد على جهة البث الخاصة بك.

### ضبط دليل البرامج

قبل استخدام دليل البرامج، تحقق من الإعدادات التالية:

1. اضغط .
2. اختر [إعدادات] < [إعدادات التلفزيون] < [التفضيلات] < [دليل البرامج].
3. اختر [من الشبكة]، ثم اضغط OK.

### الوصول إلى دليل البرامج الإلكتروني

1. اضغط .
2. اختر [دليل البرامج]، ثم اضغط OK.

ملاحظة: إذا كنت تقوم بعرض دليل البرامج للمرة الأولى، اتبع التعليمات التي تظهر على الشاشة لتحديث الدليل.

### استخدام خيارات دليل البرامج التلفزيونية

يمكنك تخصيص المعلومات المعروضة ل:

- تحديد وقت تسجيل البرامج
- تحديد القنوات
- تمكين الترجمة عند توفرها
- عرض وحدة التحكم عن بعد على الشاشة

1. في دليل البرامج، اضغط  OPTIONS.

2. حدد خيار، ثم اضغط OK.

- [تسجيل]: ضبط تسجيل مجدول.
- [Identify channel]: تحديث معلومات القناة يدوياً.
- [تغيير اليوم]: لتغيير اليوم المعروض.
- [Manual record]: ضبط تسجيل مجدول.
- [إظهار جهاز التحكم عن بعد]: لعرض وحدة التحكم عن بعد على الشاشة.
- [إعادة تحميل الصفحة]: لتحديث عرض الصفحة.
- [تكبير/تصغير الصفحة]: لتغيير مستوى تكبير/تصغير الصفحة.
- [معلومات الأمان]: لعرض معلومات الأمان للبرنامج.
- [ترجمات الأفلام]: لتمكين أو تعطيل الترجمات عند توفرها.

## عرض الوسائط

### الإمكانيات

يمكنك تشغيل ملفات الفيديو والصور والموسيقى على جهاز التلفزيون من:

- جهاز الكمبيوتر الخاص بك، المتصل من خلال الشبكة المنزلية
- جهاز USB متصل بالتلفزيون

### تشغيل الملفات من الكمبيوتر

ما تحتاج إليه

- شبكة منزلية سلكية أو لاسلكية، متصلة مع راوتر به ميزة Universal Plug and Play (uPnP)
- مهايئ Philips لاسلكي بتوصيل USB (PTA01) للطرازات المجهزة لتعمل باتصال WiFi أو كابل الشبكة المحلية LAN لربط جهاز التلفزيون بشبكة منزل.
- برنامج خادم وسائط يعمل على الكمبيوتر
- الإعدادات المناسبة في جدار الحماية لجهاز الكمبيوتر الخاص بك للسماح لك لتشغيل برنامج خادم الوسائط

### ضبط الشبكة

1. توصيل جهاز التلفزيون والكمبيوتر لشبكة المنزل نفسها. انظر توصيل التلفاز > أجهزة الكمبيوتر والإنترنت (الصفحة 51).

2. شغل الكمبيوتر والموجه.

### ضبط مشاركة الوسائط

1. قم بتثبيت برنامج ملقم وسائط على الكمبيوتر لمشاركة محتوى الكمبيوتر على التلفزيون. بعض برامج خادم الوسائط المتاحة تتضمن:

- لأجهزة PC: Windows Media Player 11 (أو أعلى) أو TVersity
- لأجهزة Mac: Twonky

2. قم بتعيين مشاركة الوسائط على جهاز الكمبيوتر الخاص بك باستخدام برنامج خادم الوسائط. لمزيد من المعلومات حول كيفية إعداد خادم الوسائط، يرجى الرجوع إلى الموقع الإلكتروني لخادم الوسائط.

### تشغيل الملفات

1. اضغط  على وحدة التحكم عن بعد.
2. اختر [الشبكة]، ثم اضغط OK. إذا بدأت عملية تثبيت الشبكة، اتبع التعليمات التي تظهر على الشاشة.

3. حدد ملف من مستعرض المحتوى، ثم اضغط OK لبدء التشغيل.

4. اضغط على أزرار التشغيل على وحدة التحكم عن بعد للتحكم في التشغيل.

### تشغيل الملفات من وحدة USB

إذا كانت لديك صور، أو ملفات فيديو أو ملفات موسيقى على جهاز تخزين USB، فيمكنك تشغيل الملفات على شاشة التلفزيون.

#### تنبيه:

- لا تتحمل شركة TP Vision المسؤولية إذا لم تكن وحدة تخزين USB مدعومة، ولا تتحمل المسؤولية عن التلف أو فقدان البيانات من الجهاز.
- لا تقم بتحميل منفذ USB كهربياً بشكل زائد. إذا قمت بتوصيل جهاز تخزين USB يستهلك أكثر من 500 مللي أمبير من الطاقة، تأكد من أن يتم ربطه بمصدر طاقة خارجي خاص به.







### عرض محتوى USB

1. قم بتوصيل جهاز USB بموصل USB على التلفزيون.
2. اضغط ، واختر [استعراض USB]، ثم اضغط OK.
3. حدد ملف من مستعرض المحتوى، ثم اضغط OK لبدء التشغيل.

. اضغط على أزرار التشغيل على وحدة التحكم عن بعد للتحكم في التشغيل.

### خيارات التشغيل

#### مشاهدة الفيديو

- اضغط أزرار التنقل لاختيار ملف فيديو، ثم اضغط OK.
- اضغط  لإيقاف الفيديو مؤقتاً.
  - اضغط على  لإيقاف الفيديو.
  - اضغط  أو  للبحث إلى الأمام أو الخلف في ملف الفيديو.
  - اضغط على  /  للانتقال إلى الفيديو التالي أو السابق.
  - اضغط مع الاستمرار في الضغط على  للخروج من مستعرض المحتويات.

#### خيارات تشغيل الفيديو

1. أثناء تشغيل الفيديو، اضغط على  OPTIONS للوصول إلى خيارات الفيديو التالية:
- [إيقاف]: إيقاف التشغيل.

- [تكرار]: لتكرار الفيديو.
- [تشغيل خلط] / [إيقاف خلط]: لتمكين أو تعطيل التشغيل العشوائي للفيديو.
- [إظهار المعلومات]: عرض معلومات الملف.
- لسماع الموسيقى
- اضغط أزوار التنقل لاختيار ملف موسيقى، ثم اضغط OK.
- اضغط على **||** للإيقاف المؤقت.
- اضغط على **■** للإيقاف.
- اضغط **▶▶** أو **◀◀** للتقدم إلى الأمام أو الخلف في ملف الموسيقى.
- اضغط على **CH + / CH -** للانتقال إلى الفيديو التالي أو السابق.
- اضغط مع الاستمرار في الضغط على **⏮** للخروج من مستعرض المحتويات.

## استعراض Smart TV

### الإمكانيات

- مع تطبيقات الإنترنت (Apps)، والتي يتم تخصيصها لمواقع الإنترنت لعرضها على التلفزيون الخاص بك، يمكنك أن تتمتع بهذه الميزات وأكثر:
- يمكنك قراءة عناوين الصحف
  - مشاهدة واستئجار الفيديو
  - معرفة تنبؤات الطقس
  - الحقائق بالبرامج التلفزيونية التي تفوتك
- يمكنك معرفة المزيد عن خدمات Smart TV في موقع منتديات Smart TV، على [www.supportforum.philips.com](http://www.supportforum.philips.com)

### ملاحظة:

- خدمات Smart TV وتطبيقاتها تختلف من بلد إلى آخرى.
- إن توافر تطبيقات التلفزيون الخاصة بمتابعة ما فات ودليل البرامج الخاص بهم يخضع لإعداد البلد بالتلفزيون الخاص بك. لمعرفة البرامج التلفزيونية المتاحة، استخدم دليل البرامج التلفزيونية ضمن البرنامج.
- تعرض خدمة Smart TV صفحة واحدة في الوقت الواحد و بوضع ملء الشاشة.
- قد لا يتم عرض بعض المواقع بشكل تام. الوظائف التي تتطلب مكونات إضافية قد لا تتوفر.
- لا تتحمل TP Vision Netherlands B.V. أية مسؤولية فيما يتعلق بالمحتوى وجودة المحتوى المقدم من مقدمي خدمة المحتوى.

### خيارات تشغيل الموسيقى

- اضغط **⊞** OPTIONS لوصول أو للخروج من خيارات الموسيقى التالية:
- [إيقاف]: لإيقاف تشغيل المواد الصوتية.
  - [تكرار]: لتكرار ملف صوتي أو ألبوم.
  - [تشغيل مرة واحدة]: لتشغيل الملف الصوتي مرة واحدة.
  - [تشغيل خلط] / [إيقاف خلط]: لتمكين أو تعطيل التشغيل العشوائي للملفات.
  - [إظهار المعلومات]: عرض معلومات الملف.

### عرض الصور

- اضغط أزوار التنقل لاختيار صورة، ثم اضغط OK لبدء عرض الشرائح.
- اضغط على **||** للإيقاف المؤقت.
  - اضغط على **■** للإيقاف.
  - لإيقاف عرض الشرائح مؤقتاً أو إيقاف تشغيله؛ اضغط OK.
  - للانتقال إلى الملف السابق أو التالي؛ اضغط **CH -** أو **CH +**.
  - اضغط مع الاستمرار في الضغط على **⏮** للخروج من مستعرض المحتويات.

### خيارات عرض شرائح الصور

- اضغط **⊞** OPTIONS لوصول أو للخروج من خيارات الصور التالية:
- [إظهار المعلومات]: عرض معلومات الملف.
  - [إيقاف]: لإيقاف عرض الشرائح.
  - [تدوير]: لتدوير الملف.

## ما تحتاج إليه

1. قم بتوصيل جهاز التلفزيون بالإنترنت في الشبكة المنزلية الخاصة بك.
  2. على التلفزيون الخاص بك، قم بتهيئة خدمة Smart TV.
  3. (اختياري) على جهاز الكمبيوتر الخاص بك، قم بالتسجيل مع شركة Philips للتمتع بالمزايا الحصرية وتلقي تحديثات عن معلومات المنتج. يمكنك التسجيل في أي وقت.
- ### توصيل التلفزيون بالإنترنت
1. في الشبكة المنزلية الخاصة بك، قم بتوصيل جهاز راوتره اتصال عالي السرعة بشبكة الإنترنت.
  2. شغل الراوتر.
  3. قم بإعداد الشبكة. انظر **توصيل التلفاز > أجهزة الكمبيوتر والإنترنت** (الصفحة 51).

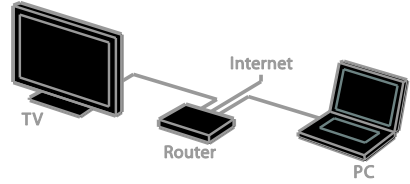

## بدء خدمة Smart TV

1. اضغط على **Smart TV**، اختر **[Smart TV]**، ثم اضغط **OK**. يتم عرض بنود وشروط الاستخدام.
  2. اتبع الإرشادات التي تظهر على الشاشة لإكمال التسجيل.
- يمكنك الضغط على زر **SMART TV** على جهاز التحكم عن بعد للوصول إلى ميزة **Smart TV**.
- ملاحظة:** إن أول مرة تقوم فيها بتشغيل ميزة التلفزيون الذكي **Smart TV**، يتم فيها سؤالك إذا كنت تريد تمكين التحكم الأبوي لفتح تطبيقات الكبار. إذا قمت بفتح تطبيقات الكبار، فإن الإعلانات، وصفحات الويب التي لم يتم تخصيصها لخدمة **Smart TV** لا يزال متاحاً.

## الوصول لتطبيقات Smart TV (Apps)

- يمكنك الوصول إلى التطبيقات من خلال الصفحة الرئيسية لخدمة **Smart TV**. الرموز في هذه الصفحة تمثل تطبيقات مثبتة على جهاز التلفزيون.
- اضغط على أزرار التنقل لاختيار التطبيق المراد الوصول إليه، ثم اضغط **OK** للتأكيد.

- اختر **[App Gallery]** لإضافة المزيد من التطبيقات إلى الشاشة الرئيسية.
- تصفح مواقع الإنترنت باستخدام تطبيقات الإنترنت.
- يمكنك قراءة الدليل السريع لخدمة **Smart TV** على الصفحة الرئيسية لخدمة **Smart TV** للحصول على المزيد من المعلومات.

## إضافة التطبيقات

1. اختر **[App Gallery]**، ثم اضغط **OK**.
  2. استخدم أزرار التنقل للبحث عن تطبيقات.
  3. اختر تطبيقاً، ثم اضغط **OK** لإضافته إلى الشاشة الرئيسية.
- ### تلميحات:
- يمكنك البحث عن التطبيقات المتاحة في بلدان أخرى.
  - للعودة إلى الصفحة الرئيسية لخدمة **Smart TV**، اضغط **LIST**.

**ملاحظة:** يتم تحديث خدمات **Smart TV** تلقائياً. لعرض التحديثات الأخيرة، قم بتغيير **[الكل]** إلى **[جديد]** في **[App Gallery]**.

## الوصول لمواقع الويب

1. اختر أحد تطبيقات الإنترنت، ثم اضغط **OK**.
  2. حدد حقل إدخال عنوان الويب، ثم اضغط **OK**. تظهر لوحة مفاتيح على الشاشة.
  3. اضغط على أزرار التنقل و **OK** لإدخال كل حرف من عنوان موقع الإنترنت.
- تلميح:** يمكنك أيضاً استخدام أزرار الأرقام على جهاز التحكم عن بعد الخاص بالتلفزيون لإدخال عنوان الويب.

## تكبير/ تصغير الصفحة

لتكبير/ تصغير صفحة إنترنت، قم بما يلي:

1. اضغط **OPTIONS** **□**، ثم اختر **[تكبير/تصغير الصفحة]**.
2. استخدم شريط التمرير لضبط مستوى التكبير/التصغير.
3. استخدم أزرار التنقل للتنقل بين العناصر المحددة والتمرير خلال صفحة الإنترنت.

## التمرير في الصفحات

- اختر **P+** و **P-** للتمرير إلى أعلى وأسفل في صفحة الويب.
- ### إعادة تحميل الصفحة
- إذا لم يتم تحميل الصفحة بشكل صحيح، اضغط **□** **OPTIONS**، ثم اضغط **[إعادة تحميل الصفحة]**.

## عرض معلومات الأمان

لعرض معلومات الأمان الخاصة بصفحة ما، اضغط  **OPTIONS** و اختر [معلومات الأمان].

- قم بتوصيل وحدة تخزين USB بسعة لا تقل عن 4 جيجابايت إلى التلفزيون. بالنسبة لأشرطة الفيديو عالية الوضوح، قم باستخدام محرك أقراص محمول به ما لا يقل عن 8 جيجابايت من سعة التخزين.

**ملاحظة:** يمكنك أيضاً استخدام جهاز تخزين واحد

لتسجيل، إيقاف، واستئجار مقاطع الفيديو قم بتوصيل قرص صلب متوافق مع USB 2.0 بسعة لا تقل عن 250 جيجابايت وسرعة نقل بحد أدنى 30 ميجابايت في الثانية الواحدة. انظر استغلال التلفزيون أكثر > تسجيل البرامج التلفزيونية < تثبيت قرص صلب USB.

### مسح وتهيئة وحدة USB

قبل أن تقوم بتحميل مقاطع الفيديو المستأجرة، لا بد من مسح وتهيئة وحدة USB الخاصة بك. يتم مسح جميع المحتويات الموجودة على وحدة USB.

1. شغل التلفزيون.
2. قم بتوصيل وحدة USB بمنفذ USB بجهاز التلفزيون.
3. اضغط  لبدء مسح وتهيئة القرص.
4. بعد المسح والتهيئة، اترك وحدة USB متصلة بالتلفاز.

### الوصول لمتجر الفيديو

1. اضغط  < [Smart TV]، ثم اضغط OK. يمكنك أيضاً الضغط على زر SMART TV من جهاز التحكم عن بعد

2. يمكنك الوصول لـ [App Gallery] للبحث عن تطبيقات متجر الفيديو المتاحة في بلدك.
3. اضغط على أزرار التنقل لاختيار متجر، ثم اضغط OK للتأكيد.

يتم إضافة رمز متجر الفيديو في الصفحة الرئيسية.

4. لفتح و عرض متجر ما، اختر الرمز الخاص به و اضغط OK.

### استئجار فيديو

لاستئجار الفيديو، افتح تطبيق متجر الفيديو، وحدد الفيديو. اتبع التعليمات التي تظهر على الشاشة للاستئجار، وادفع ثم قم بتحميل الفيديو.

**ملاحظة:** طريقة اختيار واستئجار الفيديو تختلف من متجر إلى متجر. قم باستشارة الموقع الإلكتروني لمتجر الفيديو للحصول على المزيد من المعلومات.

### عملية الدفع

يطلب منك المتجر تسجيل الدخول أو فتح حساب جديد إذا لم يكن لديك واحد. ويمكن أن يتكون حساب الدخول من عنوان البريد الإلكتروني الخاص بك و رمز PIN شخصي. عند تسجيل دخولك، يمكنك تحديد وسيلة

## خيارات Smart TV

اضغط **OPTIONS**  بعدها يمكنك الوصول إلى أي من العناصر التالية لتعديل التطبيقات من الشاشة الرئيسية لخدمة Smart TV:

- [Remove App]
- [Lock App]
- [Unlock App]
- [Move App]

### مسح ذاكرة Smart TV

يمكنك مسح ذاكرة Smart TV بالكامل، بما في ذلك المفضلة، ورمز الرقابة الأبوية، وكلمات المرور، وملفات التعريف (الكوكيز) وسجل المحفوظات.

**تحذير:** هذا الخيار يؤدي إلى إعادة ضبط ذاكرة Smart TV تماماً. يؤدي ذلك أيضاً إلى حذف إعدادات التطبيقات التفاعلية الأخرى مثل MHEG، HbbTV، و MHP.

1. اضغط .
2. اختر [إعدادات] < [إعدادات الشبكة].
3. اختر [مسح ذاكرة Apps]، ثم اضغط OK.

## استئجار مقاطع الفيديو عبر الإنترنت

### الإمكانات

باستخدام هذا التلفزيون، يمكنك استئجار مقاطع الفيديو من تطبيقات متجر الفيديو على الانترنت في Smart TV. يمكنك استئجار الفيديو باستخدام الخطوات التالية:

1. افتح تطبيق متجر الفيديو. قد تحتاج للتسجيل أو إدخال بيانات الدخول الخاصة بك.
2. حدد فيديو.
3. قم بالدفع عبر الإنترنت.
4. تحميل الفيديو لمشاهدته.
5. بدء مشاهدة الفيديو.

### ما تحتاج إليه

- تأكد من اتصال التلفزيون الخاص بك بشبكة الإنترنت باستخدام اتصال نطاق عريض فائق السرعة. انظر توصيل التلفاز < أجهزة الكمبيوتر والإنترنت (الصفحة 51).

- تشغيل الألعاب
- التسوق عبر الإنترنت
- الدفع مقابل برامج الفيديو عند الطلب (VOD)
- تصويت
- الدردشة

الدفع، وهو ما يكون عبر بطاقة ائتمان أو رموز القيمة في معظم الحالات.

### تنزيل مقطع الفيديو

عندما تنتهي من عملية الدفع، يمكنك تنزيل مقطع الفيديو على ذاكرة الفيديو. أثناء عملية تحميل الفيديو، يمكنك الاستمرار في مشاهدة البرنامج التلفزيوني حتى يُخطر التلفزيون بأن مقطع الفيديو جاهز للتشغيل.

إذا قمت بإلغاء التنزيل، لا يزال بإمكانك تحميل مقطع الفيديو قبل انتهاء فترة الاستئجار.

### مشاهدة الفيديو

1. اضغط SMART TV على وحدة التحكم عن بعد للوصول لميزة Smart TV.

يتم عرض متاجر الفيديو المثبتة على الشاشة الرئيسية.

2. حدد متجر الفيديو الذي قمت باستئجار الفيديو منه، ثم اضغط OK.

3. باستخدام بيانات الدخول الخاصة بك، قم بالدخول لمتجر الفيديو.

4. اختر الفيديو من قائمة مقاطع الفيديو، ثم اضغط OK للتشغيل.

### ما تحتاج إليه

لتمتع بهذه الخدمة، تحتاج إلى ما يلي:

- قنوات رقمية بها خدمات تفاعلية
- شبكة منزلية سلكية أو لاسلكية، متصلة مع راوتر به ميزة Universal Plug and Play (uPnP)
- لمعلومات حول اتصال الشبكة، انظر توصيل التلفاز < الشبكة والإنترنت (الصفحة 51).

### الوصول إلى التلفزيون التفاعلي

معظم القنوات التي تقدم خدمات تفاعلية تطلب منك الضغط على الزر الأحمر أو OK لفتح برامجها التفاعلية.

1. قم بالتحويل إلى قناة رقمية بها خدمات تفاعلية.

أثناء تحميل التطبيق، يتم عرض رمز وامض. عند الانتهاء من تحميل التطبيق، يتم عرض الرمز.

2. اضغط على الزر الأحمر أو OK لتشغيل التطبيق التفاعلي.

3. اتبع الإرشادات المرئية على الشاشة.

4. اضغط على  أو الزر الظاهر على الشاشة لإغلاق الصفحة التفاعلية.

للتقل في الصفحات التفاعلية، استخدم:

- أزرار التنقل
- الأزرار الملونة
- أزرار الأرقام
- 

## التلفزيون التفاعلي

### الإمكانيات

مع ميزة التلفزيون التفاعلي، يمكنك عرض معلومات إضافية أو صفحات ترفيحية توفرها محطات بث التلفزيون الرقمي. يمكنك تجربة التفاعل الحقيقي من خلال الاستجابة مباشرة إلى المحتوى الرقمي.

**ملاحظة:** لا يمكنك تحميل الملفات إلى جهاز التلفزيون الخاص بك باستخدام هذه الميزة.

جهات البث تستخدم أنظمة تلفزيون تفاعلية متعددة مثل:

- HbbTV (تلفزيون بث النطاق العريض المختلط)
- iTV (التلفزيون التفاعلي - MHEG)
- نظام الوسائط المتعددة المنزلي (MHP)
- DTVi (التلفزيون الرقمي التفاعلي)

قم بزيارة الموقع الإلكتروني لجهة البث لمزيد من

المعلومات لمعرفة أي النظم التفاعلية متاح في بلدك.

وهنا بعض الأمثلة من الأنشطة التفاعلية التي يمكنك

التمتع بها:

- عرض معلومات حول برامج التلفزيون
- المشاركة في مسابقة أو منافسة

للتحكم في تشغيل الفيديو بالصفحات التفاعلية، اضغط

على:

• ▶ لتشغيل

• || للإيقاف المؤقت

• ■ للإيقاف

لمنع ميزة HbbTV على أحد القنوات:

1. اضغط على OPTIONS □.

2. اختر [HbbTV على هذه القناة] < [إيقاف].

لمنع ميزة HbbTV على جميع القنوات:

1. اضغط على ⏠.

2. اختر [إعدادات] < [إعدادات التلفزيون] < [التفضيلات] <

[HbbTV] < [إيقاف].



## 3 استغلال التلفزيون

### أكثر

#### Pause TV

#### الإمكانيات

أثناء مشاهدة قناة رقمية، يمكنك إيقاف البرنامج مؤقتاً للرد على مكالمات هاتفية أو لأخذ استراحة. يتم تخزين البث على وحدة تخزين USB متصلة بالتلفزيون. يمكنك استئناف تشغيل البرنامج في أي وقت.

#### ملاحظة:

- يمكنك إيقاف البرنامج مؤقتاً لمدة أقصاها 90 دقيقة.

#### ما تحتاج إليه

- قم بضبط جهاز التلفزيون الخاص بك لاستقبال القنوات الرقمية. انظر إعدادات التلفزيون الخاص بك < إعدادات القنوات > التثبيت التلقائي (الصفحة 33).
- قم بتوصيل قرص صلب متوافق مع USB 2.0 بسعة لا تقل عن 32 جيجابايت وسرعة نقل بحد أدنى 30 ميجابايت في الثانية الواحدة.

#### تثبيت قرص صلب USB

لإيقاف التلفزيون مؤقتاً، يجب توصيل محرك أقراص USB بالتلفزيون ومسحها وتثبيتها.

إذا لم يتعرف التلفزيون على القرص الثابت USB، قم باستخدام جهاز كمبيوتر لتثبيتته على نظام الملفات NTFS، ثم حاول مرة أخرى.

#### تنبيه:

- لا تتحمل شركة TP Vision المسؤولية إذا لم تكن وحدة تخزين USB مدعومة، ولا تتحمل المسؤولية عن التلف أو فقدان البيانات من الجهاز.
- تقوم عملية المسح والتثبيت بإزالة كافة البيانات من جهاز القرص الصلب USB المتصل.
- تم تهيئة قرص USB الصلب هذا بشكل حصري لهذا التلفزيون. أبقه متصلاً بشكل دائم بالتلفزيون. لا يمكنك الوصول إلى محتويات قرص USB الصلب من تلفزيون آخر أو كمبيوتر شخصي.

- لا تتم بتحميل منفذ USB كهربياً بشكل زائد. إذا قمت بتوصيل قرص صلب USB يستهلك أكثر من 500 مللي أمبير من الطاقة، تأكد من أن يتم توصيله بمصدر طاقة خارجي خاص به.

1. تأكد من إيقاف تشغيل التلفزيون ومحرك أقراص USB.
2. تأكد من عدم وجود أجهزة USB أخرى متصلة بالتلفزيون.

3. قم بتوصيل محرك أقراص USB مباشرة بجهاز التلفزيون، أو إذا كنت تنوي توصيل أجهزة USB أخرى في المستقبل، قم بتوصيل محرك أقراص USB من خلال مشترك USB.

**ملاحظة:** أثناء عملية مسح وتهيئة محرك أقراص USB، لا تقم بتوصيل أجهزة USB أخرى إلى التلفزيون.

TV

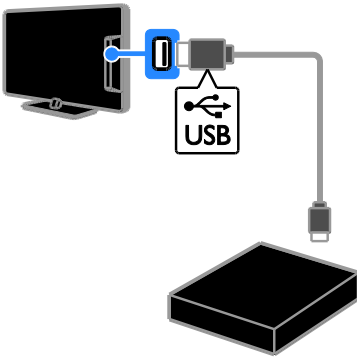

4. قم بتشغيل جهاز التلفزيون وقرص USB الصلب، إذا كان به مصدر طاقة خارجي.
  5. قم بالتحويل إلى قناة التلفزيون الرقمية.
  6. اضغط **|||** لبدء عملية المسح والتهيئة.
  7. اتبع الإرشادات التي تظهر على الشاشة لإكمال عملية المسح والتهيئة.
- تحذير:** قد تستغرق عملية المسح والتهيئة بعض الوقت. لا تقم بإيقاف تشغيل التلفزيون أو فصل القرص الصلب USB حتى تكتمل هذه العملية.

## تسجيل البرامج التلفزيونية

## الإمكانات

إذا كان التلفزيون الخاص بك متصلاً بشبكة الإنترنت، يمكنك تسجيل البرامج التلفزيونية على وحدة تخزين USB. يمكنك إما تسجيل البرامج التلفزيونية الحالية، أو برامج تلفزيونية في المستقبل. يمكنك بدء وإدارة التسجيلات التي تقوم بها من دليل البرامج الإلكتروني على التلفزيون. انظر استخدام التلفزيون < عرض دليل البرامج > من شبكة الإنترنت (الصفحة 15).

## ملاحظة:

- إن عملية التسجيل تُدعم فقط في الدول التي يتوفر بها دليل البرامج وعندما يكون التلفزيون الخاص بك متصلاً بشبكة الإنترنت.
- في بلدان الشمال الأوروبي، التلفزيون يوفر دعماً محدوداً للنص المترجم عند تسجيل البرامج التلفزيونية.

## ما تحتاج إليه

- لتسجيل البرامج التلفزيونية، قم بإجراء ما يلي:
  - قم بموافقة جهاز التلفزيون لاستقبال قنوات التلفزيون الرقمية (بث DVB أو ما شابه). انظر إعدادات التلفزيون الخاص بك < إعدادات القنوات > التثبيت التلقائي (الصفحة 33).
  - تأكد من اتصال التلفزيون الخاص بك بشبكة الإنترنت باستخدام اتصال نطاق عريض فائق السرعة. انظر توصيل التلفاز < أجهزة الكمبيوتر والإنترنت (الصفحة 51).
  - قم بتوصيل قرص صلب متوافق مع USB 2.0 بسعة لا تقل عن 250 جيجابايت وسرعة نقل بحد أدنى 30 ميجابايت في الثانية الواحدة.
- ملاحظة: يمكنك استخدام نفس القرص الصلب لتسجيل البرامج التلفزيونية وإيقافها مؤقتاً.
  - للتحقق من أن دليل البرامج يدعم إمكانية التسجيل: اضغط **⏏** واختر [دليل البرامج].
  - إذا وجدت زر [TV Recording] على صفحة دليل البرامج، فيمكنك إنشاء وإدارة التسجيلات.
  - إذا كنت لا ترى زر [TV Recording] تأكد من أن يتم ضبط بيانات دليل البرامج ليتم تحديثها من خلال الشبكة.

## TV

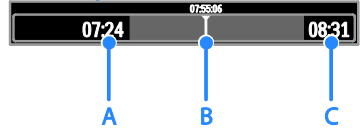

1. على أحد القنوات الرقمية، اضغط على **||** لإيقاف البرنامج التلفزيوني مؤقتاً.
2. اضغط **▶** للاستمرار في المشاهدة.
  - يعرض شريط الحالة المؤشرات الزمنية التالية:
    - أ. عندما يتم إيقاف البرنامج مؤقتاً لأول مرة.
    - ب. عندما يتم تشغيل البرنامج الذي تم إيقافه مؤقتاً.
    - ج. حيث يتم بث البرنامج على الهواء حالياً.
- لمشاهدة البث المخزن، اضغط **◀◀** أو **▶▶** للتقدم للخلف أو الأمام.
- لتغيير سرعة التشغيل، اضغط على **◀◀** أو **▶▶** بشكل متكرر.
- لإيقاف البث التلفزيوني الحي مؤقتاً، اضغط **■**.
- ملاحظة: لا يمكنك إيقاف البث التلفزيوني مؤقتاً في حال كنت تقوم بالتسجيل.
- يتم مسح البث الذي تم تخزينه على قرص USB الصلب إذا قمت بأي من الإجراءات التالية:
  - فصل قرص USB الصلب.
  - بدء تسجيل برنامج تلفزيوني.
  - الوصول لخدمة Smart TV
  - تحويل التلفزيون لوضع الاستعداد.
  - التبديل إلى قناة أخرى.
  - عند تغيير المصدر للمشاهدة من جهاز متصل - مشغل أقراص Blu-ray أو جهاز استقبال رقمي أو وحدة تخزين USB.

TV

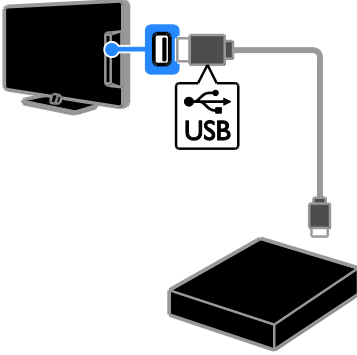

## تثبيت قرص صلب USB

لتسجيل البرامج التلفزيونية، يجب عليك توصيل قرص صلب USB الصلب بجهاز التلفزيون ومسحه وتثبيته. إذا لم يتعرف التلفزيون على القرص الثابت USB، قم باستخدام جهاز كمبيوتر لتثبيته على نظام الملفات NTFS، ثم حاول مرة أخرى.

تنبيه:

- لا تتحمل شركة TP Vision المسؤولية إذا لم يكن القرص الصلب مدعوماً، ولا تتحمل المسؤولية عن التلف أو فقدان البيانات من الجهاز.
- تقوم عملية المسح والتهيئة بإزالة كافة البيانات من جهاز القرص الصلب USB المتصل.
- تم تهيئة قرص USB الصلب هذا بشكل حصري لهذا التلفزيون. أبقيه متصلاً بشكل دائم بالتلفزيون. لا يمكنك الوصول إلى محتويات قرص USB الصلب من تلفزيون آخر أو كمبيوتر شخصي.
- لا تتم بتحميل منفذ USB كهربياً بشكل زائد. إذا قمت بتوصيل قرص صلب USB يستهلك أكثر من 500 مللي أمبير من الطاقة، تأكد من أن يتم توصيله بمصدر طاقة خارجي خاص به.

4. قم بتشغيل جهاز التلفزيون وقرص USB الصلب، إذا كان به مصدر طاقة خارجي.
  5. قم بالتحويل إلى قناة التلفزيون الرقمية.
  6. اضغط **||** لبدء عملية المسح والتهيئة.
  7. اتبع الإرشادات التي تظهر على الشاشة لإكمال عملية المسح والتهيئة.
- تحذير:** قد تستغرق عملية المسح والتهيئة بعض الوقت. لا تقم بإيقاف تشغيل التلفزيون أو فصل القرص الصلب USB حتى تكتمل هذه العملية.

## بدء التسجيل

### التسجيل بلمسة واحدة

لتسجيل البرنامج الذي تشاهده حالياً، يمكنك استخدام زر

● على وحدة التحكم عن بعد:

1. أثناء مشاهدة التلفاز، اضغط ●.

التسجيل يبدأ على الفور. يتم عرض نافذة منبثقة، حيث يمكنك تحديد الوقت الذي ينتهي فيه التسجيل.

2. اختر [Schedule]، ثم اضغط OK للتأكيد على وقت الانتهاء.

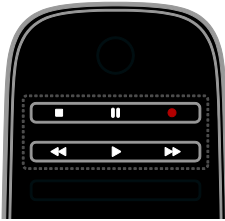

لإيقاف التسجيل في أي وقت، اضغط ■.

### ملاحظة:

- أثناء التسجيل، لا يمكنك تغيير قنوات التلفزيون.

- أثناء التسجيل، لا يمكنك إيقاف البث مؤقتاً.

#### تحديد موعد لتسجيل برنامج تلفزيوني

يمكنك تحديد موعد لتسجيل برامج قادمة تبث في نفس اليوم أو في وقت ما بعده بما يصل إلى ثمانية أيام.

1. اضغط **🏠** واختر [دليل البرامج].

2. حدد القناة والبرنامج المراد تسجيله.

- للتبرير عبر البرامج، استخدم أزرار التنقل.

- لاختيار قناة، قم بإدخال رقم القناة.

- لتغيير التاريخ، حدد التاريخ في أعلى الصفحة

واضغط **OK**. حدد تاريخاً من النافذة المنبثقة، ثم

اضغط **OK**.

3. قم بتحديد البرنامج، واضغط **OPTIONS** **⏏** واختر

[تسجيل].

4. للتسجيل بعد الوقت المقرر فيه نهاية البرنامج قم بتغيير وقت التسجيل.

5. اختر [Schedule]، ثم اضغط على **OK**. من المقرر

تسجيل البرنامج.

إذا قمت بجدولة تسجيلات متداخلة، يتم عرض تحذير.

إذا كنت تقوم بجدولة التسجيلات أثناء وجودك بعيداً،

تأكد من ترك التلفزيون في وضع الاستعداد والحفاظ على

محرك أقراص USB في وضع التشغيل.

#### تحديد تسجيل وفتي

لضبط تسجيل وفتي لا يرتبط ببرنامج في حد ذاته:

1. اضغط **🏠** واختر [دليل البرامج].

2. اضغط **OPTIONS** **⏏**، اختر [Manual record]،

ثم اضغط **OK**.

3. اختر القناة، والتاريخ والفترة الزمنية في مربع الحوار.

4. اختر [Schedule]، واضغط على **OK**.

#### معلومات عن البرنامج

لعرض مزيد من المعلومات حول البرنامج، اختر البرنامج

من دليل البرامج واضغط **OK**. اعتماداً على وضع هذا

البرنامج، يمكنك البدء في مشاهدته، وتحديد موعد

التسجيل، أو تشغيل التسجيل، أو حذف تسجيل من

هذه الصفحة.

#### اضغط **OK**.

يبدأ تشغيل الفيديو المسجل.

**ملاحظة:** في [Recordings {0}]، الرقم الموجود بين

الأقواس يتغير حسب عدد التسجيلات المكتملة المتاحة.

إذا رأيت [TV Recording] بدلاً من ذلك، فلم تكتمل

أي تسجيلات.

يمكنك التحكم في التشغيل باستخدام أزرار التشغيل على

وحدة التحكم عن بعد:

- لتشغيل وإيقاف تشغيل العرض مؤقتاً، اضغط **▶**

**OK** **||**.

- للتقدم إلى الأمام أو الخلف، اضغط **▶▶** أو **◀◀**.

- للإيقاف، اضغط **■**.

#### ملاحظة:

- إذا كانت جهة البث تحد من عدد الأيام التي

يمكنك خلالها مشاهدة التسجيل بعد أن يتم بث

هذا البرنامج، فإن قائمة التسجيلات تبين عدد

الأيام المتبقية قبل انتهاء صلاحية التسجيل.

- إذا انتهت صلاحية التسجيل أو إذا كان المذيع

يقيد عملية التشغيل، لا يمكن تشغيل التسجيل.

#### إدارة التسجيلات

لإدارة التسجيلات الخاصة بك، قم بعرض قائمة من

تسجيلات الكاملة والمجدولة.

1. اضغط **🏠**، ثم اختر [دليل البرامج] < [0] {0}

[Recordings]، ثم اضغط **OK**.

يتم عرض قائمة التسجيلات.

**ملاحظة:** في [Recordings {0}]، الرقم الموجود بين

الأقواس يعرض عدد التسجيلات المكتملة. إذا رأيت [TV

Recording] بدلاً من ذلك، فلم تكتمل أي تسجيلات.

في هذه الصفحة، يمكنك:

- اختيار أحد التسجيلات لمشاهدتها

- حذف التسجيل

- تحديد تسجيل وفتي

- إلغاء تسجيل مجدول.

- التحقق من مساحة القرص الصلب المتبقية

#### إلغاء تسجيل مجدول.

1. اختر التسجيل، ثم اضغط **OPTIONS** **⏏**.

2. اختر [Cancel recording]، ثم اضغط **OK**.

#### حذف التسجيل

1. اختر التسجيل، ثم اضغط **OPTIONS** **⏏**.

2. اختر [Delete recording]، ثم اضغط **OK**.

#### مشاهدة التسجيلات

بعد القيام بتسجيل برنامج تلفزيوني، يمكنك مشاهدته.

1. اضغط **🏠**، ثم اختر [دليل البرامج] < [0] {0}

[Recordings]، ثم اضغط **OK**.

يتم عرض قائمة التسجيلات.

2. اختر الفيديو المسجل من قائمة مقاطع الفيديو، ثم

## عرض النصوص

### اختر صفحة

أثناء مشاهدة القنوات التي تبت نصوص المعلومات، يمكنك الاطلاع على نصوص المعلومات.

1. اختر قناة بها ميزة نصوص المعلومات، ثم اضغط **TEXT**.

2. اختر الصفحة باستخدام أحد الطرق التالية:

- أدخل رقم الصفحة باستخدام أزرار الأرقام.
  - ضغط **CH +** أو **CH -** لعرض الصفحة التالية أو السابقة.
  - ضغط الأزرار الملونة لاختيار عنصر ذي لون محدد.
3. اضغط على **↩** للخروج.

### خيارات نصوص المعلومات

1. عند عرض نصوص المعلومات، اضغط **⏏**.

### OPTIONS

2. تحديد خيار:

- **[تثبيت الصفحة] / [إلغاء تثبيت الصفحة]:** لتثبيت الصفحة الحالية أو إلغاء تثبيتها.
  - **[شاشة ثنائية] / [ملء الشاشة]:** لتمكين و تعطيل خاصية النص التلفزيوني الثنائي الشاشة. إن ميزة الشاشة المزدوجة تعرض كل من القناة الحالية والبث النصي على نصفي شاشة التلفزيون.
  - **[نبذة T.O.P.]:** بث نصوص معلومات قائمة الصفحات (T.O.P.) يتيح لك الانتقال من موضوع لآخر دون إدخال أرقام الصفحات.
  - **[تكبير] / [عرض عادي]:** لتكبير الصفحة. اضغط أزرار التنقل للتنقل حول الشاشة المكبرة.
  - **[إظهار]:** لإخفاء أو كشف المعلومات المخفية في الصفحة، مثل حلول الألغاز أو الأحاجي.
  - **[تعاقب الصفحات الفرعية]:** في حال توفر الصفحات الفرعية، يتم عرض كل واحدة تلقائياً.
  - **[اللغة]:** للتبديل إلى مجموعة لغة مختلفة لعرض مجموعات الأحرف بشكل صحيح.
3. اضغط **OPTIONS** **⏏** للخروج.

### لغة نصوص المعلومات

بالنسبة للقنوات التلفزيونية الرقمية حيث تقدم جهات البث لغات مختلفة لنصوص المعلومات، يمكنك اختيار اللغة الأساسية والثانوية المفضلين لديك.

## التسجيلات التي فُشلت

إذا تم منع أحد التسجيلات من قبل جهة البث أو إذا لم تتم عملية التسجيل كما هو محدد في الجدول الزمني، يتم وضع علامة **[Failed]** عليه في قائمة التسجيلات.

## تشغيل الألعاب

### إضافة وحدة ألعاب

يمكنك أن تشغل الألعاب على جهاز التلفزيون. قبل أن تبدأ، قم بتوصيل وحدة الألعاب الخاصة بك بهذا التلفزيون. اقرأ توصيل التفاضل < توصيل الأجهزة > وحدة الألعاب (الصفحة 45).

لتسهيل الوصول إلى وحدة الألعاب، قم بإضافتها إلى القائمة الرئيسية.

1. اضغط على **⏏**.
2. اختر **[إضافة أجهزتك] < [وحدة تحكم بالألعاب]**، ثم اضغط **OK**.
3. اتبع الإرشادات التي تظهر على الشاشة لإضافة وحدة الألعاب.

### إعداد الألعاب

يمكنك تحسين شاشة التلفزيون لتشغيل الألعاب بدون تأخير الصورة باستخدام خيار **[ألعاب]** في إعدادات **[صورة ذكية]**.

- إذا قمت بإضافة وحدة ألعاب في القائمة الرئيسية بوضع **[وحدة تحكم بالألعاب]** يقوم التلفزيون بالتبديل إلى إعدادات الألعاب تلقائياً.
- إذا تمت إضافة وحدة الألعاب تلقائياً إلى القائمة الرئيسية كمشغل أقراص Blu-ray أو كمشغل DVD، قم بضبط الإعدادات **[صورة ذكية]** إلى وضع **[ألعاب]** قبل أن تبدأ اللعب.

### التحويل إلى إعداد الألعاب

1. اضغط **ADJUST** **⏏**.
  2. اختر **[صورة ذكية] < [ألعاب]** ثم اضغط **OK**. يصبح بعد ذلك التفاضل جاهزاً لتشغيل الألعاب.
- ملاحظة:** عندما تنتهي من اللعب، عد مرة أخرى إلى إعدادات **[صورة ذكية]** المعتاد الخاص بك.

1. اضغط **▲**.  
2. اضغط [إعدادات] < [إعدادات القناة] أو [إعدادات القمر الصناعي].  
3. اختر [اللغات] < [نص رئيسي] أو [نص ثانوي].  
4. اختر لغة، ثم اضغط OK.

1. اضغط **▲**.  
2. اختر [إعدادات] < [إعدادات التلفزيون] < [التفضيلات].  
3. اختر [نصوص معلومات 2,5] < [تشغيل] أو [إيقاف]، ثم اضغط OK.

## ضبط المؤقتات والأطفال

### الساعة

يمكنك عرض الساعة على شاشة التلفزيون. تعرض الساعة الوقت الذي يبثه مشغّل خدمة التلفزيون.

### عرض ساعة التلفزيون

1. أثناء مشاهدة التلفاز، اضغط **OPTIONS** **⏏**.  
2. اختر [الحالة]، ثم اضغط OK.  
تظهر الساعة في الركن السفلي الأيمن من شاشة التلفزيون.

### تغيير وضع الساعة

يمكنك تغيير وضع عقارب الساعة إلى وضع تلقائي أو يدوي. افتراضياً، يتم ضبطها على الوضع التلقائي، والذي يتزامن مع التوقيت العالمي (UTC). إذا لم يكن التلفزيون يستطيع استقبال بث UTC، اضبط وضع الساعة على [يدوي].

1. أثناء مشاهدة التلفزيون، اضغط **▲**.  
2. اختر [إعدادات] < [إعدادات التلفزيون] < [التفضيلات].  
3. اختر [الساعة] < [الوضع التلقائي للساعة].  
4. اختر [تلقائي]، [يدوي] أو [حسب البلد]، ثم اضغط OK.

### تمكين التوقيت الصيفي أو تعطيله

يمكنك تمكين أو تعطيل التوقيت الصيفي تبعاً للمنطقة الخاصة بك. قبل تمكين / تعطيل التوقيت الصيفي، قم بضبط وضع الساعة إلى وضع [حسب البلد].

1. في القائمة [الساعة]؛ اختر [التوقيت الصيفي] < [التوقيت الصيفي] أو [التوقيت القياسي]، ثم اضغط OK. يتم تمكين التوقيت الصيفي أو إلغاؤه.

### ضبط الساعة يدوياً

يمكنك ضبط التاريخ والوقت يدوياً. قبل البدء، قم بضبط وضع الساعة إلى وضع [يدوي].

1. في قائمة [الساعة]، اختر [التاريخ] أو [الوقت]، ثم اضغط OK.

### الصفحات الفرعية

إذا كانت الصفحة تحتوي على عدة صفحات فرعية، يمكنك عرض كل صفحة فرعية على التوالي. وتلك الصفحات الفرعية تظهر على شريط بجوار رقم الصفحة الرئيسية.  
في حال توفر الصفحات الفرعية ◀ أو ▶ لاختيارها.

### البحث

يمكنك البحث عن كلمة أو رقم موجود في صفحة النصوص الحالية.

1. عند عرض نصوص المعلومات، اضغط OK لتظليل الكلمة الأولى أو الرقم.  
2. اضغط أزوار التنقل للتحطّي إلى الكلمة أو الرقم المراد البحث عنه.  
3. اضغط على OK لبدء البحث.  
4. للخروج من البحث، اضغط **▲** إلى أن تصبح الكلمات والأرقام غير مظلمة.

### نصوص المعلومات الرقمية

إذا كانت جهة بث القناة التلفزيونية توفر نصوص رقمية مخصصة أو خدمات تفاعلية، يمكنك عرض النصوص الرقمية. إن مثل هذه القنوات، مثل BBC1، قد يكون بها نصوص رقمية مع المزيد من الميزات التفاعلية.  
ملاحظة: يتم منع الخدمات النصية الرقمية عند بث الترجمات وتشغيلها. قم بقراءة إعداد التلفزيون الخاص بك < إعدادات اللغة < الترجمات في القنوات الرقمية (الصفحة 37).

عندما تكون في وضع النصوص الرقمية:

- اضغط أزوار التنقل لاختيار عناصر أو تظليلها.
- استخدم الأزوار الملونة لتحديد خيار، ثم اضغط OK للتأكيد أو التنسيط.

### نصوص المعلومات 2.5

مع ميزة نصوص المعلومات 2,5، يمكنك عرض النص مع مزيد من الألوان ورسومات أفضل من النص العادي. وفي

2. استخدم أزرار التنقل لتجديد اختيارك.

3. اختر [تم]، ثم اضغط OK.

1. اضغط .

2. اضغط [إعداد] < [إعدادات القناة] أو [إعدادات القمر الصناعي].

3. اختر [قفل الأطفال] < [تصنيف الأبوين].

تظهر رسالة تطلب منك إدخال رمز قفل الأطفال.

4. أدخل رمز قفل الأطفال باستخدام أزرار الأرقام.

5. اختر فئة عمرية، ثم اضغط OK.

يتم حظر كل البرامج الأعلى من تلك الفئة العمرية.

للحصول على معلومات عن رموز قفل الأطفال؛ انظر

استغلال التلفزيون أكثر < ضبط المؤقتات والأطفال < قفل الأطفال (الصفحة 28).

## مؤقت النوم

يمكنك تحويل التلفزيون إلى وضع الاستعداد بعد مدة محددة. خلال العد التنازلي إلى الوقت المحدد، ويمكن إيقاف تشغيل جهاز التلفزيون في وقت مبكر أو إعادة ضبط مؤقت النوم.

1. اضغط .

2. اختر [إعداد] < [إعدادات التلفزيون] < [تفضيلات] <

[مؤقت النوم].

3. اضغط على أزرار التنقل لضبط مؤقت النوم.

يمكن أن يصل مؤقت النوم إلى 180 دقيقة بخطوات

مقدارها عشر دقائق. لإيقاف مؤقت النوم، قم بضبطه على عدد صفر دقيقة.

4. اضغط OK لتنشيط مؤقت النوم. بعد الوقت المحدد،

يقوم التلفزيون بالتبديل إلى وضع الاستعداد.

## قفل الأطفال

لمنع الأطفال من مشاهدة برامج التلفزيون غير المناسبة؛ يمكنك قفل التلفزيون أو حظر البرامج التي لا توافق عمرهم.

ضبط رمز قفل الأطفال أو تغييره

1. اضغط .

2. اضغط [إعداد] < [إعدادات القناة] أو [إعدادات القمر

الصناعي] < [قفل الأطفال].

3. اختر [تعيين رمز] أو [تغيير الرمز].

4. أدخل الرمز بأزرار الأرقام.

تلميح: إذا نسيت الرمز، فأدخل "8888" لتجاوز أي رموز موجودة.

## قفل القنوات أو فتحها

1. في قائمة قفل الأطفال؛ اختر [قفل القناة].

2. أدخل رمز قفل الأطفال بأزرار الأرقام. تظهر قائمة [قفل

القناة].

3. اختر القنوات التي ستقفل أو تفتح.

## استخدام EasyLink

### الإمكانيات

يمكنك الحصول على أقصى استفادة من الأجهزة

المتوافقة مع HDMI-CEC باستخدام مميزات التحكم

المحسنة EasyLink من Philips. إذا تم توصيل الأجهزة

المتوافقة مع HDMI-CEC عبر اتصال HDMI بالتلفاز،

يمكنك التحكم فيها في الوقت نفسه باستخدام وحدة

التحكم عن بعد الخاصة بجهاز التلفزيون.

**ملاحظة:** قد يختلف مفهوم HDMI-CEC حسب ماركة

الجهاز مثل Anynet (سامسونج) أو Aquos Link

(شارب) أو BRAVIA Sync (سوني). وليست كل

الماركات متوافقة تمامًا مع Philips EasyLink.

بعد تشغيل Philips EasyLink، ستوفر هذه الميزات:

### التشغيل بلمسة واحدة

عند تشغيل محتوى متوافق مع HDMI-CEC، سيعمل

التلفزيون من وضع الاستعداد وينتقل إلى المصدر

الصحيح.

### الاستعداد بلمسة واحدة

عندما تقوم بالضغط على  على وحدة التحكم عن بعد

الخاصة بالتلفزيون، سيتحول التلفزيون وجميع الأجهزة

المتوافقة مع HDMI-CEC إلى وضع الاستعداد.

### وحدة التحكم عن بعد EasyLink

يمكنك التحكم في الأجهزة المتوافقة مع HDMI-CEC

باستخدام وحدة التحكم عن بعد الخاصة بجهاز التلفزيون.

### التحكم بصوت النظام

إذا قمت بتوصيل جهاز متوافق مع HDMI-CEC يتضمن

سماعات عبر موصل HDMI ARC، فيمكنك اختيار

## التصنيف الأبوي

يمكنك ضبط التلفزيون الخاص بك ليحم عرض البرامج التي لها درجات تصنيف أقل من عمر طفلك فقط. هذا التقييد ينطبق فقط على القنوات الرقمية من جهات البث التي تقوم بتصنيف برامجها وفقاً للسن.

سماع صوت التلفزيون من هذه السماعات بدلاً من سماعات التلفزيون.  
مزامنة الصوت  
إذا قمت بتوصيل جهاز التلفزيون إلى المسرح المنزلي، يمكنك مزامنة الصوت والفيديو لتجنب التأخير بين الصورة والصوت.

#### الإبقاء على جودة الصورة

إذا تأثرت جودة صورة التلفزيون الخاص بك بسبب خصائص معالجة الصور في الأجهزة الأخرى، يمكنك تشغيل Pixel Plus Link للحفاظ على جودة الصورة. زيادة مساحة العرض للفيديو المترجم

يمكن لبعض الترجمات إنشاء شريط منفصل للترجمة تحت الفيديو، مما يحد من مساحة عرض الفيديو. لزيادة مساحة عرض الفيديو، يمكنك تشغيل ميزة نقل الترجمة تلقائياً وعرض الترجمات فوق الفيديو.

#### الاستماع إلى جهاز آخر عند وجود التلفزيون في وضع الاستعداد

يمكنك الاستماع إلى جهاز متصل متوافق مع HDMI-CEC من خلال مكبرات صوت التلفزيون، حتى عندما يكون التلفزيون في وضع الاستعداد.

#### ما تحتاج إليه

• قم بتوصيل جهازين على الأقل متوافقين مع HDMI-CEC عبر توصيل HDMI انظر توصيل التلفاز < معلومات الكابلات > HDMI (الصفحة 41).

• قم بتهيئة كل جهاز متوافق مع HDMI-CEC بشكل صحيح

• قم بتشغيل EasyLink

#### تشغيل EasyLink

1. اضغط 

2. اختر [إعدادات] < إعدادات التلفزيون > [EasyLink].

3. اختر [تشغيل] أو [إيقاف]، ثم اضغط OK.

#### التحكم بالأجهزة في نفس الوقت

في حال توصيل عدد من الأجهزة المتوافقة مع HDMI-CEC التي تدعم هذا الإعداد، فسيمكنك التحكم في كافة الأجهزة بوحدة التحكم عن بعد الخاصة بالتلفاز. ملاحظة: هذا إعداد متقدم. والأجهزة التي لا تدعم هذا الإعداد لن تستجيب للأوامر من وحدة التحكم عن بعد الخاصة بالتلفزيون.

1. اضغط 

2. اختر [إعدادات] < إعدادات التلفزيون > [EasyLink].

3. اختر [جهاز التحكم عن بعد EasyLink] < تشغيل > أو [إيقاف].

4. اضغط OK للتنشيط.

#### تلميحات:

• للعودة إلى التحكم بالتلفزيون، اضغط  واختر

#### [مشاهدة التلفزيون].

• للتحكم في جهاز آخر، اضغط ، ثم اختر الجهاز

من القائمة الرئيسية.

• اضغط على  للخروج.

#### أزرار EasyLink

يمكنك التحكم في الأجهزة المتوافقة مع HDMI-CEC باستخدام الأزرار التالية في وحدة تحكم التلفزيون:



•  لتشغيل أو تغيير وضع التلفزيون والجهاز المتصل إلى وضع الاستعداد.

• أزرار التشغيل: للتحكم في تشغيل الفيديو أو الموسيقى.

• أزرار الأرقام: لاختيار عنوان، أو فصل أو مسار.

• OK: لبدء التشغيل، إيقاف مؤقتاً أو استئناف

التشغيل على جهاز متصل، أو لتنشيط الاختيار، أو للوصول إلى قائمة الجهاز.

•  / : للبحث للخلف والأمام على الجهاز المتصل.

• : لعرض القائمة الرئيسية للتلفزيون.

يمكنك أيضاً التحكم في الأجهزة عن طريق أزرار

EasyLink الأخرى التي تتوفر من خلال وحدة التحكم

عن بعد الظاهرة على الشاشة (OSRC).

#### الوصول لوحدة التحكم على الشاشة OSRC

1. بينما تقوم بعرض محتوى من جهاز متصل، اضغط على  OPTIONS.

2. اختر [إظهار مفاتيح الجهاز]، ثم اضغط OK.

3. اختر زر من الأزرار الظاهرة على الشاشة، ثم اضغط OK.

4. اضغط على  للخروج.

#### اختيار إخراج السماعة

إذا كان الجهاز المتصل متوافق مع HDMI CEC،

يمكنك إخراج صوت التلفزيون من خلال كابل HDMI. ولا يتطلب ذلك كابل صوت إضافي. تأكد من توصيل



الجهاز بمتصل HDMI على جهاز التلفزيون. انظر توصيل التلفاز < معلومات الكابلات > HDMI (الصفحة 41).  
ضبط مكبرات صوت التلفزيون  
1. اضغط .

2. اختر [إعدادات] < [إعدادات التلفزيون] < [EasyLink] < [مكبرات صوت التلفزيون].

3. حدد خيار، ثم اضغط OK:

- [إيقاف]: لإيقاف تشغيل سماعات التلفزيون.
- [تشغيل]: لتشغيل سماعات التلفزيون.
- [EasyLink]: لبث صوت التلفزيون عبر جهاز HDMI-CEC متصل. ولتقل صوت التلفزيون إلى جهاز صوتي HDMI-CEC متصل عبر قائمة التعديل Adjust.
- [تشغيل EasyLink تلقائيًا]: إطفاء مكبرات صوت التلفزيون تلقائيًا وبث صوت التلفزيون إلى جهاز صوت HDMI-CEC المتصل.

اختيار مخرج السماع من قائمة الضبط

في حالة اختيار [EasyLink] أو [تشغيل EasyLink تلقائيًا] يمكنك الدخول لقائمة الضبط لتبديل صوت التلفزيون.

1. أثناء مشاهدة التلفاز، اضغط على **ADJUST**.

2. اختر [مكبرات الصوت]، ثم اضغط OK.

3. اختر واحدًا مما يلي، ثم اضغط OK:

• [تلفزيون]: يتم تشغيله بشكل افتراضي.

يتم بث صوت التلفزيون عبر التلفزيون و عبر جهاز HDMI-CEC الصوتي المتصل حتى ينتقل الجهاز المتصل إلى وضع التحكم بالصوت الخاص بالنظام. بعد ذلك؛ يتم بث صوت التلفزيون عبر الجهاز المتصل.

• [المكبر]: لبث الصوت عبر جهاز HDMI-CEC

المتصل. في حالة تمكين وضع الصوت الخاص بالنظام في الجهاز؛ يستمر بث الصوت من مكبرات صوت التلفزيون. في حالة تمكين [تشغيل EasyLink تلقائيًا]؛ يطلب التلفزيون من الجهاز المتصل الانتقال إلى وضع صوت النظام.

بالنسبة للأجهزة المتوافقة مع تقنية HDMI ARC

إذا تم توصيل جهاز متوافق مع HDMI-ARC من خلال موصل HDMI ARC بالتلفزيون، يمكنك إخراج صوت التلفزيون من خلال كابل HDMI. لن تحتاج كابل صوت إضافي.

1. اضغط .

2. اختر [إعدادات] < [إعدادات التلفزيون] < [EasyLink].

3. اختر [HDMI 1 - ARC].

4. حدد أحد الخيارات التالية، ثم اضغط OK.

- [تشغيل]: بعد ذلك؛ يي بث صوت التلفزيون عبر الجهاز المتصل المتوافق مع ARC.
- [إيقاف]: بث صوت التلفزيون عبر مكبرات صوت التلفزيون أو عبر جهاز صوت رقمي متصل بمتصل بموصل إخراج الصوت الرقمي.
- 5. التحكم بتشغيل الصوت باستخدام أزرار التشغيل لوحدة التحكم الخاصة بالتلفزيون.

### مزامنة الصوت

إذا كان جهاز التلفزيون متصلاً بنظام المسرح المنزلي (HTS)، وكان هناك فارقاً بين الصورة والصوت، فيمكنك مزامنتهم.

• إذا كنت تستخدم Philips HTS، يتم تلقائياً مزامنة الصوت والفيديو.

• بالنسبة لأنظمة المسرح المنزلي HTS الأخرى، ستحتاج إلى تشغيل خيار تأخير المزامنة الصوتية على جهاز التلفزيون لمزامنة الصوت والفيديو.

ضبط التأخير عند إخراج الصوت.

1. اضغط .

2. اختر [إعدادات] < [إعدادات التلفزيون] < [التفضيلات].

3. اختر [تأخير خرج الصوت] أو [تشغيل]، ثم اضغط OK.

### المحافظة على جودة الصورة

إذا تأثرت جودة صورة التلفزيون الخاص بك بسبب خصائص معالجة الصور في الأجهزة الأخرى، قم بتشغيل Pixel Plus Link.

تشغيل Pixel Plus Link

1. اضغط .

2. اختر [إعدادات] < [إعدادات التلفزيون] < [EasyLink].

3. اختر [ارتباط Pixel Plus Link] < [تشغيل]، ثم اضغط

OK.

### زيادة مساحة عرض الفيديو

يمكن لبعض الترجمات إنشاء شريط منفصل للترجمة تحت الفيديو، مما يحد من مساحة عرض الفيديو. لتكبير منطقة عرض الفيديو، يمكنك تشغيل خيار نقل الترجمات تلقائياً. يتم بعد ذلك عرض الترجمة فوق صورة الفيديو.

تبديل الترجمة تلقائياً

1. اضغط .

2. اختر [إعدادات] > [إعدادات التلفزيون] > [EasyLink] > [تبديل الترجمة تلقائياً].

3. اختر [تشغيل]، ثم اضغط OK للتنشيط.

ملاحظة: تأكد من ضبط تسميق الصورة الخاصة

بالتلفزيون إلى [تهيئة تلقائية] أو [تمديد الفيلم 16:9].

## الاستماع إلى جهاز آخر عند وجود التلفزيون في وضع

الاستعداد

يمكنك سماع جهاز متوافق مع HDMI-CEC من خلال سماعات التلفزيون، حتى عندما يكون التلفزيون في وضع الاستعداد.

1. اضغط  ADJUST لاستقبال الصوت من جهاز Philips EasyLink متصل.

إذا كان ذلك متاحاً سيتم تمكين وضع الصوت فقط. 2. قم بقبول المطالبة الموجودة على شاشة التلفزيون لإيقاف شاشة التلفزيون.

3. تحكم بتشغيل الصوت باستخدام وحدة التحكم الخاصة بالتلفزيون.

## عرض Scenea

الإمكانيات

باستخدام ميزة Scenea، يمكنك عرض صورة لتكون خلفية لجهاز التلفزيون. عرض الصورة الافتراضية أو تحميل صورة خاصة بك كخلفية.

سوف تعرض الخلفية لمدة 240 دقيقة أو للمدة الخاصة بمؤقت النوم.

التشغيل

1. اضغط .

2. اختر [Scenea]، ثم اضغط OK.

يتم عرض الصورة الافتراضية.

ملاحظة: سوف تعرض الخلفية لمدة 240 دقيقة أو للمدة الخاصة بمؤقت النوم. للمزيد من المعلومات حول مؤقت النوم؛ انظر استغلال التلفزيون أكثر > ضبط المؤقتات والأقفال > مؤقت النوم (الصفحة 28).

تحميل خلفية التلفزيون

يمكنك أيضاً تحميل صورة الخلفية الخاصة بك من جهاز تخزين USB متصل أو جهاز كمبيوتر متصل.

ملاحظة: إن تحميل صورة جديدة سيتجاوز الصورة الموجودة حالياً.

1. قم بتوصيل جهاز تخزين USB بالتلفزيون أو اتصل بالشبكة.

2. اضغط على .

3. اختر [استعراض USB] أو [الشبكة]، ثم اضغط OK.

4. اختر الصورة، ثم اضغط OK .

5. اختر [تعيين ك Scenea]، ثم اضغط OK.

6. اختر [نعم]، ثم اضغط OK.

7. اضغط على أي زر للخروج من Scenea.

## 4 إعدادات التلفزيون

### الخاص بك

#### الصورة والصوت

##### مُساعد الإعدادات

- يمكنك اختيار إعدادات الصورة والصوت بمساعدة تطبيق مساعد الإعدادات، فهو يوضح تأثير الإعداد الذي اخترته على الفور.
1. أثناء مشاهدة التلفزيون، اضغط .
  2. اختر [إعدادات] < [إعدادات الصورة والصوت السريعة]، ثم اضغط OK.
  3. اختر [بدء]، ثم اضغط OK.
  4. اتبع الإرشادات التي تظهر على الشاشة لاختيار إعداداتك المفضلة.

##### إعدادات أكثر للصورة

- يمكنك تغيير الإعدادات في قائمة الصورة.
1. اضغط .
  2. اختر [إعدادات] < [إعدادات التلفزيون] < [الصورة]، ثم اضغط OK.
  3. حدد الإعداد المراد ضبطه واضغط OK.
- ملاحظة:** إن الخيارات المشار إليها بعلامة \* متوفرة في طرازات معينة فقط.
- **صورة ذكية:** الوصول لإعدادات الصورة الذكية المحددة مسبقاً.
  - **إعادة تعيين:** إعادة الضبط إلى الإعدادات الافتراضية.
  - **تباين الإضاءة الخلفية:** ضبط التباين والإضاءة الخلفية للتلفزيون.
  - **السطوع:** لضبط كثافة وتفاصيل المناطق الداكنة.
  - **لون:** لضبط مستوى تشبع اللون.
  - **درجة اللون:** لتعويض تغيرات الألوان في إرسال NTSC.
  - **الحدة:** لضبط وضوح الصورة.
  - **تقليل الضجيج:** لتصفية وتقليل التشويش في الصورة.

- **[درجة اللون]:** لضبط توازن اللون في الصورة.
- **[درجة لونية مخصصة]:** لتخصيص ضبط درجة اللون.
- **[Pixel Plus HD] / [Pixel Precise HD]:** للتحكم في الإعدادات المتقدمة لضبط كل بيكسل لمطابقة وحدات البكسل المحيطة به. يؤدي هذا الإعداد إلى عرض صور لامعة وفائقة الدقة.
- **[HD Natural Motion]:** لتقليل تأثير حركة الاهتزاز وإنشاء حركة سلسة.
- **[Clear LCD]:** لتوفير وضوح شديد للحركة، ومستوى أفضل للون الأسود، ومستوى عال من التباين، مع صورة هادئة خالية من الوبيض وزاوية عرض أوسع.
- **[دقة فائقة]:** لتمكين دقة فائقة، خصوصاً على الخطوط والحدود في الصورة.
- **[تباين حركي]:** لضبط المستوى الذي يقوم عنده التلفزيون تلقائياً بتحسين عرض التفاصيل في المناطق المظلمة والمتوسطة والخفيفة من الصورة.
- **[إضاءة خلفية ديناميكية]:** لتقليل استهلاك الطاقة بتخفيض الإضاءة الخلفية للتلفزيون لمطابقة ظروف إضاءة الغرفة.
- **[تقليل التشوه في MPEG]:** لجعل الانتقالات الرقمية في الصور سلسة.
- **[تحسين اللون]:** لضبط الألوان لتكون أكثر وضوحاً وتحسين دقة التفاصيل في الألوان الزاهية.
- **[جاما]:** الإعداد غير الخطي لإضاءة وتباين الصورة.
- **[تباين الفيديو]:** لضبط كثافة المناطق المضطربة والحفاظ على المناطق الداكنة دون تغيير.
- **[وضع PC]:** للسماح بتغيير إعدادات الصورة عند توصيل جهاز كمبيوتر إلى التلفزيون من خلال HDMI.
- في حالة التمكين، يمكن اختيار [تنسيق الصورة] < [بلا مقياس] والتي توفر أقصى دقة تفاصيل لعرض محتوى الكمبيوتر.
- **[مستشعر الضوء]:** لضبط الإعدادات بشكل ديناميكي لمطابقة أحوال الإضاءة.
- **[تنسيق الصورة]:** لتغيير تنسيق الصورة.
- **[حواف الشاشة]:** لتغيير حجم الصورة.

- **[تبديل الصورة]:** لضبط موضع الصورة. لا يمكنك تحديد هذا الإعداد إذا كان تنسيق الصورة المحدد هو **[ملء تلقائي]**، **[تكبير/تصغير تلقائي]** أو **[شاشة عريضة]**.

- **[أحادي/استريو]:** في حال توفر البث بتنسيق الاستريو، يمكنك اختيار الصوت الأحادي أو صوت الاستريو.

### إعادة ضبط الصورة والصوت

يمكنك إعادة ضبط إعدادات الصورة والصوت للوضع الافتراضي، في حين تبقى إعدادات تثبيت القنوات كما هي.

1. أثناء مشاهدة التلفزيون، اضغط **⬆**.
  2. اختر **[إعدادات]** < **[إعدادات التلفزيون]** < **[إعدادات مصنع]**، ثم اضغط **OK**.
- جميع إعدادات التلفاز (باستثناء إعدادات القناة) يتم إعادة ضبطها إلى إعدادات المصنع الافتراضية.

### إعدادات القناة

#### التثبيت التلقائي

عند تشغيل التلفزيون لأول مرة؛ يتم القيام بتثبيت كامل للقنوات. لتغيير اللغة، الدولة، وإعادة تثبيت كافة قنوات التلفاز المتاحة، يمكنك القيام بعملية التثبيت الشامل مرة أخرى.

#### بدء التثبيت

1. اضغط **⬆**.
2. اختر **[إعدادات]** < **[البحث عن قنوات]** < **[إعادة تثبيت القنوات]**، ثم اضغط **OK**.
3. تظهر قائمة الدول.
4. اختر الدولة الخاصة بك، ثم اضغط **OK**.

- **[هوائي (DVB-T)]:** للوصول إلى القنوات المفتوحة عبر الهوائي أو قنوات DVB-T الرقمية.
- **[كبل (DVB-C)]:** الوصول لقنوات الكابل أو قنوات DVB-C الرقمية.

5. اتبع التعليمات التي تظهر على الشاشة لتحديد خيارات أخرى، إن وجدت.
6. يتم عرض قائمة البدء الخاصة بالبحث عن القناة. بدء البحث عن القنوات:

- إذا أخبرتك جهة بث القناة التلفزيونية أن تقوم بتغيير الإعدادات، اختر **[الإعدادات]**، ثم اضغط **OK**. اتبع تعليمات جهة البث لتحديث الإعدادات.
- بخلاف ذلك، اختر **[بدء]**، ثم اضغط **OK**.

### إعدادات أكثر للصوت

يمكنك تغيير الإعدادات في قائمة الصوت.

1. اضغط **⬆**.
2. اختر **[إعدادات]** < **[إعدادات التلفزيون]** < **[الصوت]**، ثم اضغط **OK**.
3. اختر إعداداً لضبطه:

- **[صوت ذكي]:** للوصول لإعدادات الصوت الذكي المحددة مسبقاً.
- **[إعادة تعيين]:** إعادة الضبط إلى الإعدادات الافتراضية.
- **[الجهير]:** لضبط مستوى الجهير.
- **[صوت حاد]:** لضبط مستوى علو الطبقة.
- **[محيطي]:** لتمكين الصوت الفضائي.
- **[مستوى صوت سماعات الرأس]:** لضبط مستوى صوت سماعة الرأس.
- **[ضبط مستوى الصوت تلقائياً]:** للحد تلقائياً من تغييرات مستوى الصوت المفاجئة، على سبيل المثال، عند تغيير القنوات.
- **[التوازن]:** لضبط توازن السماعتين اليمنى واليسرى.
- **[تنسيق إخراج رقمي]:** حدد نوع إخراج الصوت الخاص بموصل إخراج الصوت الرقمي. اختر **[استريو]** للحصول على صوت استريو **[متعدد القنوات]** لإخراج الصوت إلى وحدة مسرح منزلي

### تحديد تنسيق الصوت

إذا كانت جهة بث قناة التلفزيون الرقمية تقوم ببث الصوت بتنسيقات متعددة، يمكنك تحديد تنسيق الصوت.

1. اضغط **⬆**.
2. اختر **[إعدادات]** < **[إعدادات القناة]** أو **[إعدادات القمر الصناعي]** < **[اللغات]**.
3. حدد إعداد، ثم اضغط **OK**.

- **[تنسيق الصوت المفضل]:** لتحديد تنسيق الصوت القياسي (MPEG) أو التنسيقات المتقدمة (AAC)، وEAC-3 أو AC-3 إذا كان ذلك متوفراً.

للحصول على أفضل النتائج؛ اتصل بجهة البث أو بفني تركيب محترف.

1. اضغط **↑**.
  2. اختر [إعدادات] < [إعدادات القناة] < [تثبيت القناة].
  3. اختر [رقمي: اختبار الاستقبال] < [بحث]، ثم اضغط OK.
  4. اضغط على أزرار الأرقام لإدخال تردد القناة.
  5. اختر [بحث]، ثم اضغط OK.
  6. عند العثور على القناة، اختر [تخزين]، ثم اضغط OK.
  7. اضغط على **↵** للخروج.
- ملاحظة:** إذا لم يوفر لك مزود خدمة الكابل قيمة معدل الترميز لقنوات DVB-C، حدد [تلقائي] في [وضع معدل الرسوم].

### الموافقة الدقيقة للقنوات

إذا كان الاستقبال سيئاً في قناة تلفزيونية تناظرية؛ فيمكنك إجراء ضبط دقيق لهذه القناة.

1. اضغط **↑**.
  2. اختر [إعدادات] < [إعدادات القناة] < [تثبيت القناة].
  3. اختر [تناظري: تثبيت يدوي] < [موافقة دقيقة]، ثم اضغط OK.
  4. اضغط **▲** أو **▼** لإجراء موافقة دقيقة للقناة.
  5. بعد اختيار تردد القناة الصحيح؛ اختر [إنهاء]، ثم اضغط OK.
  6. حدد خيار، ثم اضغط OK.
- [تخزين القناة الحالية]: لتخزين القناة برقم القناة الحالية.
  - [تخزين كقناة جديدة]: لتخزين القناة برقم قناة جديد.

### تحديث قائمة القنوات

عندما تم تشغيل التلفزيون للمرة الأولى، تم القيام بعملية تثبيت كاملة للقنوات.

بشكل افتراضي، عندما يكون هناك تغييرات في قوائم القنوات تلك، يقوم التلفزيون بتحديثها تلقائياً. يمكنك أيضاً إيقاف التحديث التلقائي أو تحديث القنوات يدوياً. **ملاحظة:** إذا تمت مطالبتك بإدخال رمز، فأدخل "8888".

### التحديث التلقائي

لإضافة أو إزالة القنوات الرقمية تلقائياً، اترك التلفزيون في وضع الاستعداد. يقوم التلفزيون بتحديث القنوات وتخزين القنوات الجديدة يومياً. تتم إزالة القنوات الفارغة من قائمة القنوات.

7. بمجرد انتهاء عملية البحث عن القنوات، حدد [إنهاء]، ثم اضغط OK.

8. بمجرد انتهاء عملية البحث عن القنوات، حدد [إنهاء]، ثم اضغط OK.

**تلميح:** اضغط **≡** LIST لرؤية قائمة القنوات.

**ملاحظة:** عند العثور على قنوات تلفزيونية رقمية؛ قد تعرض قائمة القنوات المثبتة أرقام قنوات خالية. يمكنك إعادة تسمية هذه القنوات أو ترتيبها أو إزالتها.

### تثبيت القنوات التناظرية

يمكنك البحث وتخزين القنوات التلفزيونية التناظرية واحدة تلو الأخرى.

#### الخطوة 1:

اختيار النظام ملاحظة: تجاوز هذه الخطوة إذا كانت إعدادات النظام الخاص بك صحيحة.

1. أثناء مشاهدة التلفزيون، اضغط **↑**.
2. اختر [إعدادات] < [إعدادات القناة] < [تثبيت القناة].
3. اختر [تناظري: تثبيت يدوي] < [النظام]، ثم اضغط على OK.
4. اختر النظام الصحيح بالنسبة لبلدك أو منطقتك، ثم اضغط OK.

#### الخطوة 2: البحث عن قنوات تلفزيونية جديدة وحفظها

1. في قائمة [تناظري: تثبيت يدوي]؛ اختر [بحث عن قناة]، ثم اضغط OK.
2. البحث عن قناة:

  - إذا كنت تعرف تردد القناة، أدخله باستخدام أزرار التنقل أو أزرار الأرقام.
  - إذا كنت لا تعرف تردد القناة، ابحث عن التردد التالي الذي يحتوي على إشارة قوية: اختر [بحث]، ثم اضغط OK.

3. بعد العثور على القناة الصحيحة، اختر [إنهاء]، ثم اضغط OK.

4. اختر [حفظ كقناة جديدة]، ثم اضغط OK لتخزين القناة الجديدة.

**ملاحظة:** إذا كان الاستقبال سيئاً؛ فيمكن تغيير موضع الهوائي وتكرار العملية.

### تثبيت القنوات الرقمية

إذا كنت تعرف تردد القنوات التي تريد تثبيتها، يمكنك البحث وتخزين القنوات الرقمية واحدة تلو الأخرى.

## إيقاف رسالة تحديث القناة

إذا تم تحديث القنوات، يتم عرض رسالة عند بدء التشغيل. يمكنك إيقاف هذه الرسالة.

1. اضغط **⬆**.
  2. اضغط **[إعدادات] < [إعدادات القناة] أو [إعدادات القمر الصناعي]**.
  3. اختر **[تثبيت القناة] < [رسالة تحديث القناة]**.
  4. اختر **[إيقاف]**، ثم اضغط **OK**.
- إيقاف التحديثات التلقائية  
في قائمة **[تثبيت القناة]**، اختر **[تحديث القناة تلقائياً] < [إيقاف]**.

## الخطوة 2: نسخ قائمة القنوات إلى وحدة USB

1. قم بتوصيل جهاز تخزين USB بالتلفزيون الأول (الموجود به القنوات المثبتة).
2. اضغط على **⬆**.
3. اختر **[إعدادات] < [إعدادات التلفزيون] < [التفضيلات] < [نسخ قائمة القنوات] < [نسخ إلى USB]** ثم اضغط **OK**.
4. يتم نسخ قائمة القنوات إلى وحدة تخزين USB.

## تحديث القنوات يدوياً

1. اضغط **⬆**.
2. اختر **[إعدادات] < [البحث عن قنوات] < [تحميل القنوات]**، ثم اضغط **OK**.
3. اتبع الإرشادات التي تظهر على الشاشة لبدء عملية التحديث.

## نسخ القنوات

تنبيه: هذه الميزة موجهة للتجار والعاملين بالصيانة. يمكنك نسخ قوائم القنوات من تلفاز Philips إلى آخر عبر وحدة تخزين USB. لن تكون بحاجة للبحث عن القنوات أو تثبيتها مرة أخرى على التلفزيون الثاني. ملف قائمة القنوات صغير بما يكفي ليناسب أي وحدة تخزين USB.

## ما تحتاج إليه

يجب أن يتوفر جهازي تلفزيون Philips بهما ما يلي:

- نفس إعداد الدولة
- نفس المدى السنوي
- نفس نوع DVB، كما هو موضح حسب النهاية (H، K، و T، أو D/00) في اسم الطراز
- نفس الإعدادات الخاصة بالقنوات الفضائية، بما في ذلك عدد وحدات الاستقبال من الأقمار الصناعية
- نفس نوع الجهاز، كما هو موضح على الملصق الموجود بالجانب الخلفي من التلفاز، (على سبيل المثال Qxxx.xx.Lx)
- إصدارات متوافقة للبرامج

إذا لم يكن ممكناً نسخ قائمة القنوات إلى جهاز التلفزيون الثاني، يتم عرض رسالة.

**ملاحظة:** إذا تمت مطالبتك بإدخال رمز، فأدخل "8888".

## الخطوة 1: تحقق من إعدادات الدولة

1. قم بتشغيل جهاز التلفزيون الأول (الذي تريد نسخ قائمة القنوات منه إلى الجهاز الثاني).
2. اضغط **⬆**.
3. اختر **[إعدادات] < [البحث عن قنوات] < [إعادة تثبيت القنوات]**، ثم اضغط **OK**.
4. تظهر قائمة الدولة.
5. لاحظ الإعداد الحالي.
6. اضغط على **⬆**.

## الخطوة 3: إذا لم يكن مشتباً بالتلفزيون الثاني أي قنوات

1. قم بتشغيل جهاز التلفزيون الثاني (الذي تريد نسخ قائمة القنوات إليه).
2. تبدأ عملية التثبيت الأولي.
3. اتبع التعليمات التي تظهر على الشاشة وقم باختيار نفس البلد المحددة بالتلفزيون الموجود به قائمة القنوات التي تريد نسخها.
4. قم بتخطي عملية البحث عن القنوات.
5. قم بتوصيل جهاز تخزين USB.
6. اختر **[إعدادات] < [إعدادات التلفزيون] < [تفضيلات] < [نسخ قائمة القنوات] < [نسخ إلى التلفزيون]**، ثم اضغط **OK**.
7. يتم نسخ قائمة القنوات إلى جهاز التخزين الخاص بالتلفزيون.
8. أفضل جهاز تخزين USB.

**الخطوة 3:** إذا لم يكن مثبتاً بالتلفزيون الثاني أي قنوات

1. قم بتشغيل جهاز التلفزيون الثاني (الذي تريد نسخ قائمة القنوات إليه).

2. اضغط **⏠**.

3. اختر **[إعدادات]** < **[البحث عن قنوات]** < **[إعادة تثبيت**

**القنوات]**، ثم اضغط **OK**.

تظهر قائمة الدولة.

4. تأكد من أن إعداد البلد هو نفس الإعداد المحدد في التلفزيون الأول.

5. اضغط على **⏪**.

6. اضغط **[إلغاء]** للخروج.

7. إذا كان إعداد البلد مختلفاً، قم بإعادة تثبيت التلفزيون

الثاني لتتطابق إعداد البلد الخاصة به مع التلفزيون

الأول. انظر إعداد التلفزيون الخاص بك < استعادة

الإعدادات الافتراضية (الصفحة 40).

8. قم بتوصيل جهاز تخزين USB بالتلفزيون الثاني.

9. اضغط **⏠**.

10. اختر **[إعدادات]** < **[إعدادات التلفزيون]** < **[التفضيلات]**

< **[نسخ قائمة القنوات]** < **[نسخ إلى التلفزيون]** ثم اضغط **OK**.

يتم نسخ قائمة القنوات إلى التلفزيون الثاني.

11. أفضل جهاز تخزين USB.

3. اتبع الإرشادات التي تظهر على الشاشة لإكمال

التحديث.

4. عند الاكتمال، اختر **[إنهاء]**، ثم اضغط **OK**.

### اختر نوع الاتصال

عند تثبيت القنوات الفضائية، ستحتاج إلى ضبط نوع

الاتصال. إن نوع الاتصال يحدد عدد وحدات LNB على

طبق هوائي الخاص بك وعدد القنوات الفضائية التي

يمكن تثبيتها.

1. بعد اختيارك **[إعادة تثبيت القنوات]**، اختر **[إعدادات]**،

ثم اضغط **OK**.

2. اختر **[Connection type]**.

3. حدد إعداد، ثم اضغط **OK**.

• **[One LNB]**: حدد ذلك إذا كان لديك وحدة LNB واحدة.

• **[DiSeqC Mini (2 LNBs)]**: حدد ذلك إذا كان لديك 2 وحدة LNB.

• **[DiSeqC 1.0 (3-4 LNBs)]**: حدد ذلك إذا كان لديك 3 أو 4 وحدة LNB.

### اختبار قوة الإشارة

إذا تم تخطي قناة أو باقة أثناء التثبيت، يمكنك اختبار قوة إشارة القمر الصناعي أو إضافة قناة جديدة.

1. أثناء مشاهدة التلفزيون، اضغط **⏠**.

2. اختر **[إعدادات]** < **[البحث عن قمر صناعي]** < **[تثبيت**

**يدوي]**، ثم اضغط **OK**.

3. اختيار وحدة LNB.

4. إذا كنت تعرف تردد الباقة (والتي يمكن أن تشمل عدة قنوات)، حدد **[Frequency]** وأكتب التردد.

5. اختر **[بحث]**، ثم اضغط **OK**.

6. عند العثور على تردد جديد، اضغط **[تخزين]** لإضافة

الباقة الجديدة مع قنواتها.

### تحديث قنوات القمر الصناعي

1. أثناء مشاهدة التلفزيون، اضغط **⏠**.

2. اختر **[إعدادات]** < **[البحث عن قمر صناعي]** < **[تحميل**

**القنوات]**.

3. اتبع الإرشادات التي تظهر على الشاشة لإكمال

التحديث.

4. عند الاكتمال، اختر **[إنهاء]**، ثم اضغط **OK**.

## إعدادات القمر الصناعي

### الإمكانيات

#### عرض قنوات القمر الصناعي

ملاحظة: متوفر في طرازات معينة وحسب. **[البحث عن**

**قمر صناعي]** لا يتوفر إلا إذا كان التلفزيون يدعم DVB-S.

لاستقبال القنوات الفضائية، قم بتوصيل موصل SAT

بجهاز التلفزيون بهوائي طبق الأقمار الصناعية.

#### وحدات الاستقبال من الأقمار الصناعية

يمكن لهذا التلفاز استقبال إشارات من 4 وحدات استقبال

من الأقمار الصناعية (LNB). يتم تثبيت وحدة LNB في

نهاية القطب على طبق الهوائي ويلتقط الإشارات من

الأقمار الصناعية.

### تثبيت قنوات القمر الصناعي

1. أثناء مشاهدة التلفزيون، اضغط **⏠**.

2. اختر **[إعدادات]** < **[البحث عن قمر صناعي]** < **[إعادة**

**تثبيت القنوات]**.

## إضافة وإزالة الأقمار الصناعية

يمكنك إضافة أو إزالة الأقمار الصناعية في أي وقت، وتثبيت القنوات من أقمار صناعية جديدة. **ملاحظة:** قبل إضافة الأقمار الصناعية، تأكد من أن نوع الاتصال صحيح. انظر إعداد التلفزيون الخاص بك < إعدادات القمر الصناعي < تثبيت قنوات القمر الصناعي (الصفحة 36).

1. اضغط **▶** < [إعداد] < [البحث عن قمر صناعي]، واضغط **OK**.

2. اختر [Add satellite]، ثم اضغط **OK**.

يقوم التلفزيون بالبحث عن القمر الصناعي على أول وحدة LNB غير مشغولة. قد تستغرق هذه العملية بضع دقائق. إذا لم يتم العثور على أقمار صناعية، تحقق من وصلات الهوائي واتجاه طبق الهوائي.

3. إذا لم يتم العثور على أي فضائية، حدد [بحث] للبحث مرة أخرى أو [Next LNB] للنخطي إلى وحدة LNB التالية.

- إذا لم تكن هناك وحدات LNB متاحة، قم بإزالة القمر الصناعي أولاً.
- إذا كنت راضياً عن الأقمار الصناعية المضافة، قم بتثبيت القنوات.

4. لتثبيت كافة القنوات، اختر [Install]. قد تستغرق عملية التثبيت بضع دقائق.

## إزالة قمر صناعي

1. اضغط **▶** < [إعداد] < [البحث عن قمر صناعي].

2. اختر [Remove satellite]، ثم اضغط **OK**.

3. قم باختيار القمر الصناعي الذي تريد إزالته واضغط على **OK**.

تتم إزالة القمر الصناعي وقنواته من التثبيت.

## إعدادات اللغة

### لغة القائمة

1. أثناء مشاهدة التلفزيون، اضغط **▶**.

2. اختر [إعداد] < [إعدادات التلفزيون] < [تفضيلات] < [لغة القائمة].

3. اختر لغة قائمة، ثم اضغط **OK**.

## لغة الصوت

إذا كانت القناة التلفزيونية تبث لغات صوتية متعددة، يمكنك اختيار اللغة المفضلة للصوت.

1. عند مشاهدة التلفزيون، اضغط على

**▶** OPTIONS.

2. حدد خيار، ثم اضغط **OK**.

• [لغة الصوت]: اختر لغة الصوت للقنوات الرقمية.

• [ثنائي | -]: اختر لغة الصوت للقنوات التناظرية.

### لغات الصوت للقنوات الرقمية

بالنسبة للقنوات الرقمية التي بها لغات صوتية متعددة، يمكنك اختيار لغة الصوت الافتراضية التي يتم بثها.

1. اضغط **▶**.

2. اختر [إعداد] < [إعدادات القناة] أو [إعدادات القمر

الصناعي] < [اللغات].

3. حدد إعداد، ثم اضغط **OK**.

• [الصوت الرئيسي]: إذا تم بث هذه اللغة، يتم تحديدها بشكل افتراضي.

• [الصوت الثانوي]: إذا لم يتم بث لغة الصوت الأساسية، يتم تحديد هذه اللغة.

### الترجمات في القنوات التناظرية

1. أثناء مشاهدة القناة التناظرية، اضغط **TEXT**.

2. أدخل رقم الصفحة المكوّن من ثلاثة أرقام لصفحة الترجمات (عادة '888').

في حال توفر الترجمات سيتم عرضها.

3. اضغط **▶** للخروج من نصوص المعلومات.

### الترجمات في القنوات الرقمية

1. أثناء مشاهدة أحد القنوات الرقمية، اضغط **▶**

**▶** OPTIONS.

2. اختر [الترجمات]، ثم اضغط **OK**.

3. اختر [إيقاف الترجمات]، أو [تشغيل الترجمات] أو

[التشغيل أثناء كتم الصوت]، ثم اضغط **OK**.

إذا قمت باختيار [التشغيل أثناء كتم الصوت]، يتم عرض الترجمات فقط عندما تضغط على **▶** لإسكات الصوت.

**ملاحظة:** إذا تم تنشيط تطبيق MHEG، لا يتم عرض الترجمات.



## لغة الترجمات

بالنسبة لبعض القنوات الرقمية، يمكنك تغيير لغة الترجمات.

1. أثناء مشاهدة التلفزيون، اضغط **⬆️**.
  2. اختر [إعدادات] < [إعدادات القناة] أو [إعدادات القمر الصناعي] < [لغة الترجمة].
  3. اختر [ترجمات أفلام رئيسية] أو [ترجمات أفلام ثانوية] لاختيار اللغة المفضّلة.
  4. اضغط OK للتأكيد.
- تلميح: اضغط **Ⓜ️** [لغة الترجمة] لتغيير لغة الترجمة لقناة معينة.

## إعدادات الوصول العالمي

### التشغيل

بعض مزودي خدمات التلفزيون الرقمية يقوموا بث صوتاً وترجمات خاصة متوافقة مع الأشخاص ضعاف السمع أو البصر. يمكنك تشغيل هذه الميزة أو إيقاف تشغيلها.

1. اضغط **⬆️**.
2. اختر [إعدادات] < [إعدادات التلفزيون] < [التفضيلات].
3. اختر [الوصول العمومي] < [تشغيل] أو [إيقاف]، ثم اضغط OK.

### الوصول الخاص بضعاف السمع

تلميح: للتأكد من توفر لغة الصوت الخاصة بضعاف السمع، اضغط **Ⓜ️** OPTIONS، واختر [لغة الصوت]. اللغات التي بها رمز الأذن تشير إلى دعم الصوت الخاص بضعاف السمع.

### لتشغيل صوت وترجمات ضعاف السمع

1. أثناء مشاهدة التلفزيون؛ اضغط **Ⓜ️** OPTIONS.
  2. اختر [الوصول العمومي] < [ضعيفو السمع].
  3. اضغط أحد الأزرار لاختيار أحد الخيارات:
- الزر الأحمر - [إيقاف]: إيقاف الخواص المتعلقة بضعاف السمع.
  - الزر الأخضر - [تشغيل]: لتشغيل الصوت والترجمات الخاصة بضعاف السمع.
4. اضغط على **⏪** للخروج.

### الوصول الخاص بضعاف البصر

نصيحة: للتأكد من توفر لغة الصوت الخاصة بضعاف السمع، اضغط **Ⓜ️** OPTIONS، واختر [لغة الصوت].

اللغات التي بها رمز العين تشير إلى دعم الصوت الخاص بضعاف البصر.

### لتشغيل صوت ضعاف السمع

1. أثناء مشاهدة التلفزيون؛ اضغط **Ⓜ️** OPTIONS.
  2. اختر [الوصول العمومي].
  3. اضغط على الزر الأخضر لاختيار [ضعيفو البصر].
  4. اضغط أحد الأزرار لاختيار أحد الخيارات:
- الزر الأحمر - [إيقاف]: لإنهاء صوت ضعاف البصر.
  - الزر الأخضر - [تشغيل]: لتشغيل صوت ضعاف البصر.
5. اضغط على **⏪** للخروج.

**ملاحظة:** إذا تم تشغيل وحدة التحكم عن بعد EasyLink، لا يمكنك تحديد الزر الأخضر. لإيقاف تشغيل EasyLink، انظر استغلال التلفزيون أكثر < استخدام EasyLink < ما تحتاج إليه (الصفحة 29).

اختيار مصدر الصوت ليكون سماعات التلفاز أو سماعات الرأس

يمكنك اختيار سماع الصوت الخاص بضعاف البصر من خلال سماعات التلفاز أو سماعات الرأس أو كلاهما.

1. اضغط **⬆️**.
2. اختر [إعدادات] < [إعدادات القناة] < [اللغات] < [ضعيفو البصر] [مكبرات الصوت/سماعات الرأس].
3. حدد إعداد، ثم اضغط OK.

- [مكبرات الصوت]: سماع صوت ضعاف البصر من مكبرات الصوت فقط.
- [سماعات الرأس]: سماع صوت ضعاف البصر من سماعات الرأس فقط.
- [مكبرات الصوت + سماعات الرأس]: لسماع صوت ضعاف البصر من مكبرات الصوت وسماعات الرأس أيضاً.

ضبط مستوى الصوت لضعاف البصر

1. في قائمة [الوصول العمومي]؛ اضغط الزر الأصفر لاختيار [مستوى الصوت المختلط].
2. اضغط على أزرار التنقل لتغيير مستوى الصوت، ثم اضغط OK.
3. اضغط على **⏪** للخروج.

### التعليق الصوتي لضعاف البصر

عند الضغط على زر على جهاز التحكم عن بعد أو التلفزيون، يمكنك ضبط التلفزيون لتشغيل نغمة.

1. في قائمة [الوصول العمومي]؛ اضغط على الزر الأزرق لاختيار [صوت المفتاح].

2. اضغط على الزر الأخضر لتشغيل ميزة الاستجابة الصوتية أو اضغط الزر الأحمر لإيقافها.
3. اضغط على **OK** للخروج.

#### تكوين التأثيرات الصوتية

1. اضغط **▲**.
2. اختر **[إعدادات]** < **[إعدادات القناة]** < **[اللغات]** < **[ضعيفو البصر]** < **[تأثيرات الصوت]**.
3. حدد إعداد، ثم اضغط **OK**.

- **[تشغيل]**: تمكين تأثيرات الصوت في صوت ضعاف البصر.
- **[إيقاف]**: تعطيل تأثيرات الصوت في صوت ضعاف البصر.

#### اختيار نوع المحتوى الصوتي

1. اضغط **▲**.
2. اختر **[إعدادات]** < **[إعدادات القناة]** < **[اللغات]** < **[ضعيفو البصر]** < **[الكلام]**.
3. حدد إعداد، ثم اضغط **OK**.

- **[وصفي]**: سماع الكلام الوصفي بالنسبة لصوت ضعاف البصر.
- **[ترجمات الأفلام]**: سماع الترجمات مع صوت ضعاف البصر.

## إعدادات أخرى

### عروض التلفزيون التوضيحية

يمكنك بدء عرض توضيحي لمعرفة المزيد حول ميزات هذا التلفزيون.

ملاحظة: العروض التوضيحية لا تدعمها قنوات MHEG.

1. أثناء مشاهدة التلفزيون، اضغط **▲**.
2. اختر **[إعدادات]** < **[مشاهدة العروض التوضيحية]**، واضغط **OK**.
3. اختر عرضاً ثم اضغط **OK**.
4. اضغط على **OK** للخروج.

### الموقع

للتأكد من تطبيق إعدادات التلفزيون الصحيحة، يمكنك تحديد أين يتم استخدام التلفزيون.

وضع المتجر أو المنزل

حدد **[الرئيسية]** للوصول إلى كافة إعدادات التلفزيون.

في وضع **[المتجر]**، يمكنك الوصول إلى إعدادات محدودة فقط.

1. أثناء مشاهدة التلفزيون، اضغط **▲**.
2. اختر **[إعدادات]** < **[إعدادات التلفزيون]** < **[التفضيلات]**.
3. اختر **[الموقع]** < **[الرئيسية]** أو **[المتجر]**، ثم اضغط **OK**.
4. أعد تشغيل التلفاز.

### تحديد الوضع

- قبل وضع التلفزيون؛ اقرأ كل احتياطات السلامة. انظر **البداية > هام > السلامة** (الصفحة 5).
- ضع التلفزيون بحيث لا يسقط الضوء على الشاشة مباشرة.
- مسافة الرؤية المثالية لمشاهدة هذا التلفزيون هي ثلاثة أمثال قطر حجم الشاشة. فمثلاً: إذا كان الحجم القطري لشاشة التلفزيون هو 81 سم/32 بوصة، فإن مسافة المشاهدة المثالية هي ~2,5م/92 بوصة من مقدمة الشاشة.
- أثناء الجلوس؛ يجب أن تكون عينك في نفس مستوى منتصف الشاشة.

### التثبيت على حامل أو على الحائط

يمكنك تطبيق أفضل الإعدادات للتلفزيون الخاص بك عن طريق اختيار وضع التثبيت على الحائط أو على حامل.

1. في قائمة **[التفضيلات]**، اختر **[مكان التلفزيون]**.
2. اختر **[على حامل تلفزيون]** أو **[مثبت على الحائط]**، ثم اضغط **OK**.

## تحديث البرنامج

### التحقق من الإصدار

1. اضغط **▲**.
2. اختر **[إعدادات]** < **[إعدادات البرنامج]** < **[معلومات البرنامج الحالي]**، ثم اضغط **OK**.

يظهر إصدار البرنامج الحالي.

- **تنبيه:** لا تقم بتثبيت إصدار للبرنامج أقل من الإصدار الحالي المثبت على المنتج الخاص بك. لا تتحمل شركة TP Vision أية مسؤولية أو تكون مسؤولة عن المشاكل الناجمة عن تثبيت إصدار أقل من البرنامج. يمكنك تحديث البرنامج من خلال واحدة من هذه الطرق:
- التحديث باستخدام جهاز تخزين USB

**ملاحظة:** إذا كان التلفزيون متصلاً بالإنترنت؛ يعرض التلفزيون رسالة عن توفر برنامج جديد عند البدء.

- التحديث عبر البث الرقمي
- التحديث عبر الإنترنت

## استعادة الإعدادات الافتراضية

- يمكنك إعادة ضبط كل إعدادات الصوت والصورة وإعادة تثبيت كل القنوات التلفزيونية.
1. اضغط .
  2. اختر [إعدادات] < [إعدادات التلفزيون] < [أعد تثبيت تلفزيون]. ثم اضغط OK.
  3. اتبع الإرشادات المرئية على الشاشة.

## التحديث باستخدام USB

- قبل تحديث البرنامج، تأكد من أن لديك:
- وحدة تخزين USB بها ما لا يقل عن 256 ميجابايت من مساحة التخزين، وأن يتم تهيئتها بتنسيق FAT أو DOS، وأن يتم تعطيل خيار الحماية من الكتابة بها.
  - كمبيوتر به منفذ USB واتصال بشبكة الإنترنت.
- ملاحظة:** لا تستخدم محرك قرص ثابت USB.
1. اضغط .
  2. اختر [إعدادات] < [تحديث البرنامج]، ثم اضغط OK.
  3. اختر [USB]، ثم اضغط OK.
  4. اتبع الإرشادات التي تظهر على الشاشة لبدء عملية التحديث.
- ملاحظة:** يوجهك مساعد التحديث إلى موقع دعم شركة Philips. يرجى الرجوع إلى إرشادات التثبيت على موقع الويب لإكمال عملية التحديث.

## التحديث عبر البث الرقمي

- إن توفر؛ يمكن للتلفزيون استقبال تحديث البرامج من خلال البث الرقمي. عند تلقي تحديث البرنامج، تتم مطابقتك بتحديث البرنامج ونوصي بشدة بتحديث البرنامج عند الطلب.
- اتبع الإرشادات المرئية على الشاشة.
- ملاحظة:** لتحديث البرنامج في وقت لاحق، حدد  < [إعدادات] < [إعدادات البرنامج] < [التحديثات المحلية].

## من الإنترنت

- يمكنك تحديث برامج التلفزيون مباشرة من الإنترنت من خلال توصيل التلفزيون بشبكة الإنترنت. انظر توصيل التلفاز < أجهزة الكمبيوتر والإنترنت (الصفحة 51).
1. اختر  < [إعدادات] < [تحديث البرنامج]، ثم اضغط OK.
  2. اختر [الإنترنت]، ثم اضغط OK.
  3. اتبع الإرشادات التي تظهر على الشاشة لبدء عملية التحديث.
- بعد اكتمال عملية التحديث؛ ينتقل التلفزيون لوضع الاستعداد ثم يعمل ثانية بشكل تلقائي. انتظر حتى يتم تشغيل التلفزيون مرة أخرى. لا تقم بتشغيل التلفزيون بنفسك.



## 5 توصيل التلفزيون

### الكابلات

#### جودة الكابل

##### نظرة عامة

قبل توصيل الأجهزة بالتلفزيون؛ تأكد من الموصلات المتوفرة في الجهاز. قم بتوصيل الجهاز بالتلفزيون بأعلى التوصيلات المتوفرة جودة. الموصلات ذات الجودة الجيدة تؤدي إلى نقل الصورة والصوت بجودة أفضل. إن التوصيلات الموضحة في هذا الدليل هي للتوصية وحسب. ويمكن إتباع حلول أخرى.

**نصيحة:** إذا كان الجهاز يحتوي فقط على موصلات مركبة أو RCA؛ فاستخدم الكابل المركب (CVBS) لتوصيل الجهاز بموصل Y Pb Pr في التلفزيون.

#### Y Pb Pr

فيديو مركب (Y Pb Pr) ينقل الفيديو فقط. استخدم مهايئ Y Pb Pr المزود لتوصيل الأجهزة. للحصول على الصوت، استخدم كابل صوتي (غير متوافر) لتوصيله بمنفذ AUDIO IN.

**نصيحة:** ننصح باستخدام كابل صوتي قائم الزاوية. يستطيع توصيل Y Pb Pr التعامل مع إشارات التلفزيون عالية التحديد (HD).

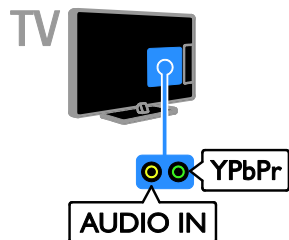

#### توصيل HDMI

- توصيلة HDMI تتمتع بأفضل جودة في الصوت والصورة.
- يحتوي كابل HDMI على إشارات الصوت والفيديو. استخدم HDMI مع إشارات التلفزيون عالية التحديد (HD) ولتمكين EasyLink.
- موصل قناة عودة صوت (ARC) HDMI يسمح لك بإخراج صوت التلفزيون إلى جهاز متوافق مع HDMI ARC.
- قم بتوصيل كابلات HDMI أقصر من 5 متر/16,4 قدم.

## VGA

يمكنك توصيل VGA لعرض محتوى أجهزة الكمبيوتر على شاشة التلفزيون.  
إن توصيل VGA ينقل الفيديو فقط. للحصول على الصوت، قم بالتوصيل بمنفذ AUDIO IN.

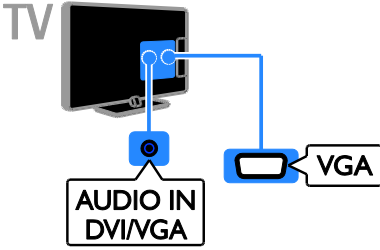

## SCART

إن اتصال SCART يدمج إشارات الصوت والفيديو. استخدم مهبطي SCART المزود لتوصيل الأجهزة. تستطيع موصلات SCART التعامل مع إشارات فيديو RGB ولكن ليس إشارات التلفزيون عالية الدقة HD.

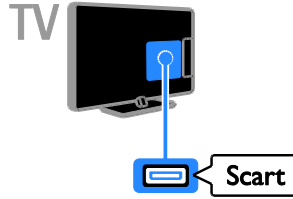

## الأجهزة

مشغّل أقراص Blu-ray أو DVD

يمكنك توصيل مشغّل القرص بالتلفزيون بكابل HDMI.

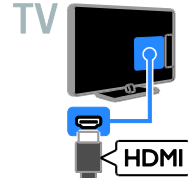
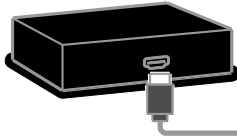

استخدم كابل صوت مع كابل المهائج المتوفر مع كابل الفيديو المكوّن (Y Pb Pr) لتوصيل مشغّل الأقراص بجهاز التلفزيون.

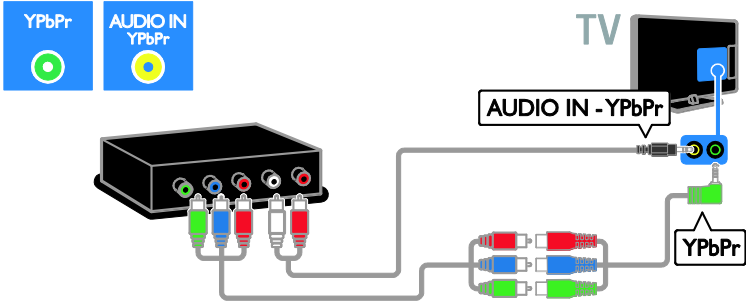

### جهاز مستقبل التلفزيون

يمكنك توصيل مُستقبل القمر الصناعي أو مستقبل التلفزيون الرقمي بكابل هوائي مع التلفزيون. (موصّل SAT متوفر في طرازات معينة وحسب).

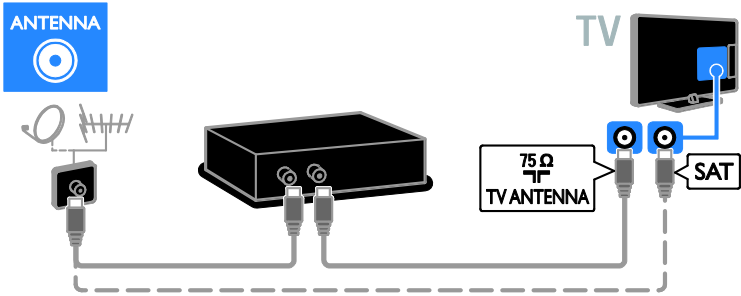

يمكنك توصيل مُستقبل القمر الصناعي أو مستقبل التلفزيون الرقمي بالتلفزيون بكابل HDMI.



يمكنك استخدام كابل المهائبي المتوفر مع كابل SCART لتوصيل جهاز مستقبل القمر الصناعي أو التلفزيون الرقمي بالتلفزيون.

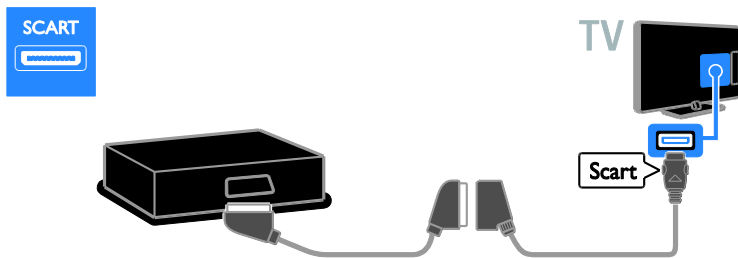

استخدم كابل صوت مع كابل المهائبي المتوفر مع كابل الفيديو المكوّن (Y Pb Pr) لتوصيل مشغّل الأقراص بجهاز التلفزيون.

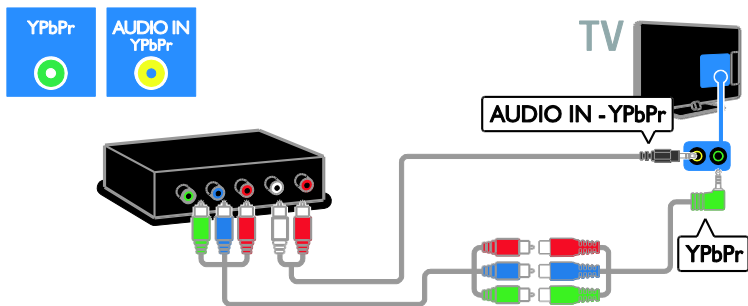

### مسجل الفيديو

يمكنك توصيل المسجل بالتلفزيون باستخدام كابل هوائي. (موصول SAT متوفر في طرازات معينة وحسب).

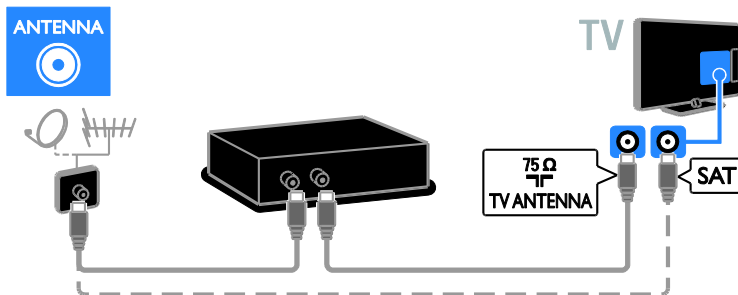

يمكنك استخدام كابل المهائبي المتوفر مع كابل SCART لتوصيل جهاز المسجل بالتلفزيون.

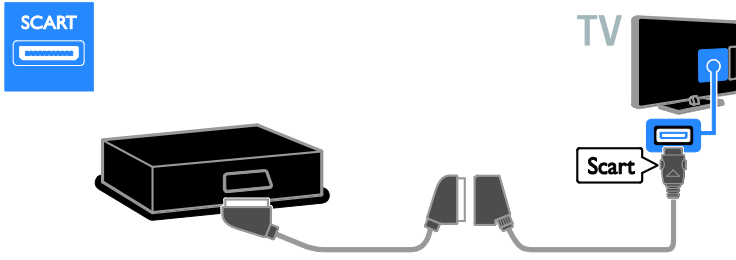

استخدم كابل صوت مع كابل المهائبي المتوفر مع كابل الفيديو المكوّن (Y Pb Pr) لتوصيل مشغّل الأقراص بجهاز التلفزيون.

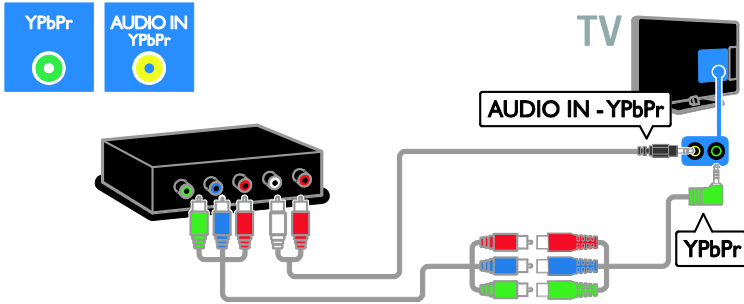

### وحدة الألعاب

يمكنك توصيل وحدة الألعاب بالتلفزيون باستخدام كابل HDMI.





استخدم كابل صوت مع كابل المهائج المتوفر مع كابل الفيديو المكوّن (Y Pb Pr) لتوصيل مشغّل الأقراص بجهاز التلفزيون.

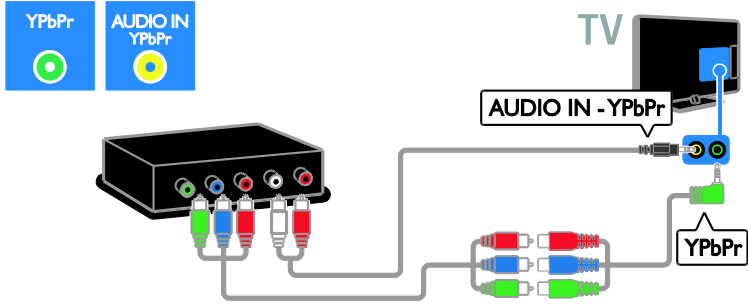

### المسرح المنزلي

يمكنك توصيل نظام المسرح المنزلي بالتلفزيون باستخدام كابل HDMI وكابل بصري.

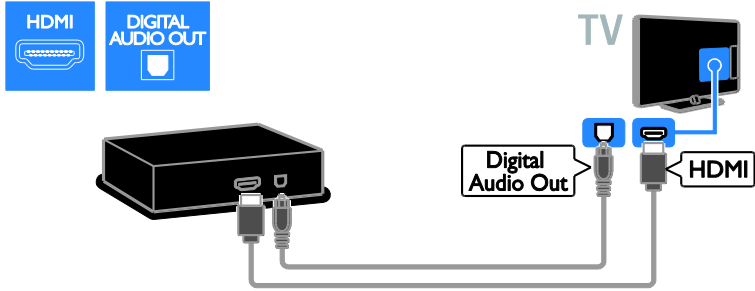

يمكنك استخدام كابل المهائج المتوفر مع كابل SCART لتوصيل جهاز المسرح المنزلي بالتلفزيون.

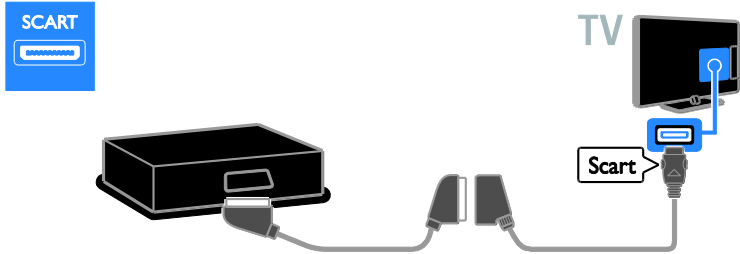

استخدم كابل صوت مع كابل المهارج المتوفر مع كابل الفيديو المكوّن (Y Pb Pr) لتوصيل مشغّل الأقراص بجهاز التلفزيون.

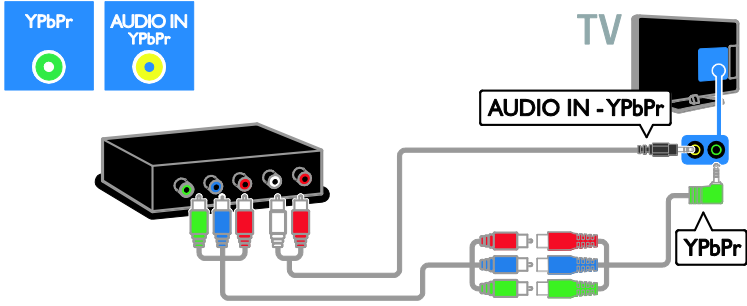

### كاميرا رقمية

يمكنك توصيل الكاميرا الرقمية بالتلفزيون باستخدام كابل USB.

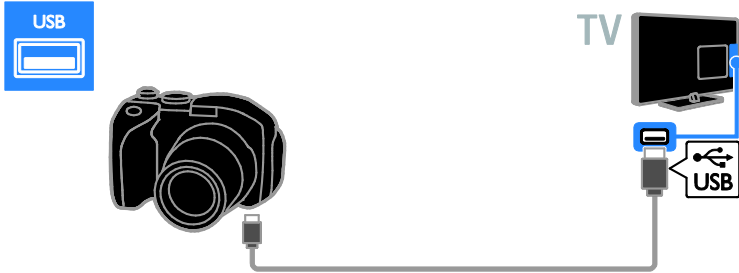

### كاميرا فيديو رقمية

قم بتوصيل كاميرا الفيديو الرقمية بالتلفزيون باستخدام كابل HDMI.

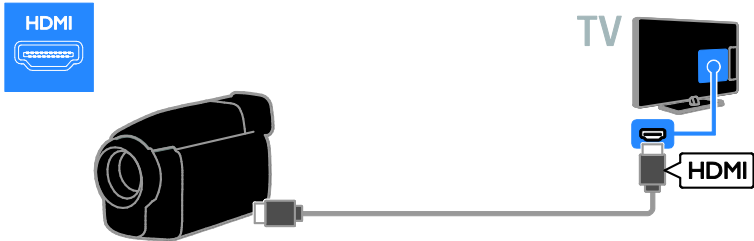

استخدم كابل صوت مع كابل المهائج المتوفر مع كابل الفيديو المكوّن (Y Pb Pr) لتوصيل مشغّل الأقراص بـجهاز التلفزيون.

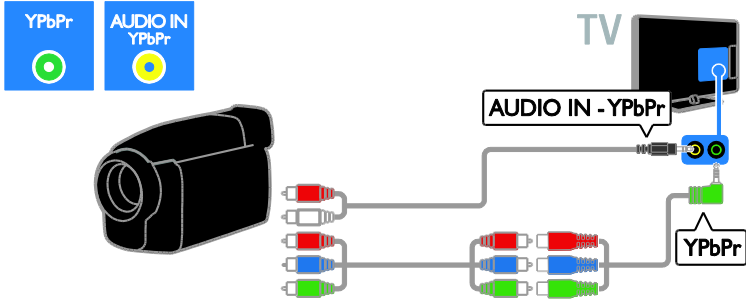

## توصيل أجهزة أكثر

### قرص USB الصلب

يمكنك توصيل قرص USB الصلب بالتلفزيون باستخدام كابل USB.

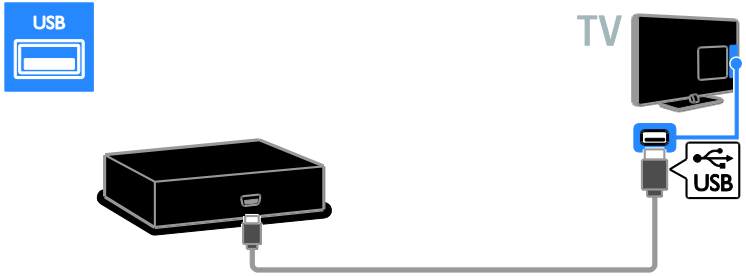

### الكمبيوتر

يمكنك توصيل الكمبيوتر بالتلفزيون باستخدام كابل HDMI.

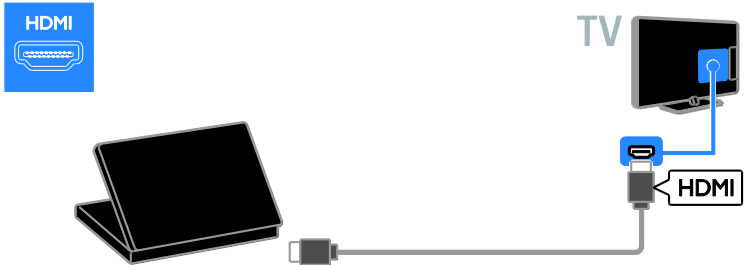

يمكنك توصيل الكمبيوتر بالتلفزيون باستخدام كابيل DVI-HDMI وكابيل صوت.

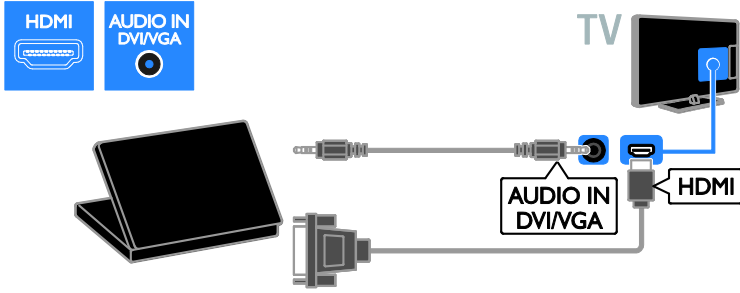

يمكنك توصيل الكمبيوتر بالتلفزيون باستخدام كابيل VGA وكابيل صوت.

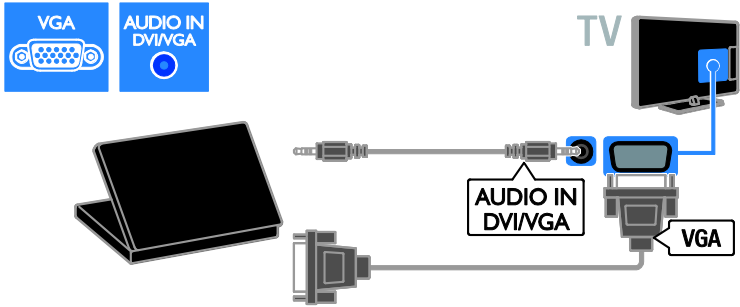

## لوحة المفاتيح والماوس

### لوحة مفاتيح USB

يمكنك توصيل لوحة مفاتيح USB لإدخال النص مثل أسماء الأجهزة على التلفزيون أو نصوص تطبيقات Smart TV.

### ماوس USB

يمكنك توصيل ماوس USB للتنقل بين الصفحات على شبكة الإنترنت بسهولة.

يمكن توصيل لوحة المفاتيح والماوس بالتلفاز باستخدام كابيل USB.

### ملاحظة:

- إذا كنت في حاجة لموصلات USB إضافية، استخدم محور أو مشترك USB. يمكنك أيضاً توصيل الماوس USB بلوحة مفاتيح USB متصلة. يمكنك أيضاً توصيل الماوس USB بلوحة مفاتيح USB متصلة.

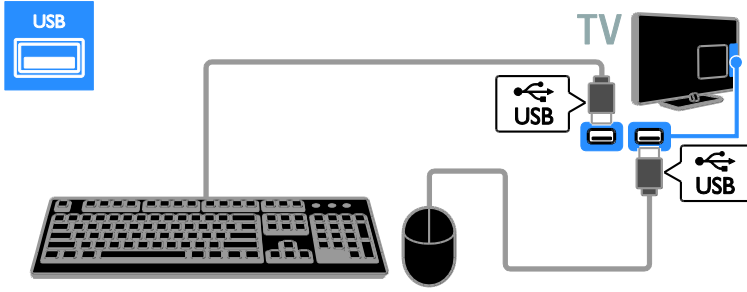

- زر الماوس الأيسر (النقر بالزر الأيسر): OK
- زر الماوس الأيمن (النقر بالزر الأيمن): ⬅️ (العودة)
- عجلة التمرير: للتمرير لأعلى ولأسفل في صفحة الإنترنت.

#### ملاحظة:

لا يمكن لـ USB الانتقال في تطبيقات Smart TV أو قوائم التلفزيون.

## مشاهدة جهاز متصل

### إضافة جهاز جديد

- يمكنك مشاهدة الجهاز المتصل بوحدة من الطرق التالية:
- لإضافة الرمز إلى القائمة الرئيسية بسهولة الوصول.
- اختر من قائمة المصدر.

**ملاحظة:** إذا قمت بتوصيل جهاز متوافق مع HDMI-CEC بالتلفزيون من خلال موصل HDMI وقمت بتشغيله، فسيتم تلقائياً إضافة الجهاز إلى القائمة الرئيسية.

### إضافة جهاز جديد

1. قم بتوصيل الجهاز ثم شغله.
  2. اضغط ⬆️.
  3. اختر [إضافة أجهزةتك]، ثم اضغط OK.
  4. اتبع التعليمات الظاهرة على الشاشة.
- إذا تمت مطالبتك باختبار طريقة توصيل التلفزيون، حدد الموصل الذي يستخدمه هذا الجهاز.

بمجرد أن يكتشف التلفزيون لوحة المفاتيح، يمكنك اختيار تخطيط لوحة المفاتيح واختبار اختبارك. إذا قمت باختيار تخطيط لوحة مفاتيح Greek أو Cyrillic في البداية، يمكنك أيضاً إضافة تخطيط لوحة مفاتيح إضافية بتخطيط Latin.

لتغيير تخطيط لوحة المفاتيح، اضغط ⬆️ < [إعدادات] < [إعدادات التلفزيون] < [التفضيلات] < [لوحة مفاتيح/ماوس USB] < [إعدادات لوحة المفاتيح] واضغط OK.

### مفاتيح التلفاز على لوحة المفاتيح

- لعمل إدخال نصي، يمكنك استخدام هذه المفاتيح:
- ⬅️ Enter: للتأكيد على إدخال
- ⬅️ Backspace: لحذف حرف قبل المؤشر
- أزرار التنقل: للتنقل خلال الحقل النصي
- ⬅️ + Shift: للتبديل بين تخطيطات لوحة المفاتيح إذا تم ضبط تخطيطات لوحة مفاتيح متعددة

### مفاتيح خدمة Smart TV على لوحة المفاتيح

- ⬅️ Enter: للتأكيد على إدخال
- ⬅️ Backspace: للعودة للصفحة السابقة
- أزرار التنقل: للتنقل إلى الحقل التالي
- Tab: التالي
- Tab و Shift: السابق
- الشاشة الرئيسية: للتمرير إلى أعلى الصفحة
- End: للتمرير إلى أسفل الصفحة
- Page Up: للانتقال صفحة إلى أعلى
- Page Down: للانتقال صفحة إلى أسفل
- +/-: للتكبير أو التصغير بمعدل خطوة واحدة.
- \*: ضبط لمناسبة العرض

بمجرد أن يكتشف التلفزيون الماوس، قم بضبط سرعة التعقب. انتقل إلى مساحة الاختبار للتحقق من السرعة. لاستخدام ماوس USB مع التلفاز الخاص بك

## الشبكة والإنترنت

### الإمكانيات

#### عرض الوسائط

إذا قمت بتوصيل التلفزيون بالشبكة الموجودة بالمنزل؛ يمكنك عرض الصور والأفلام من الكمبيوتر الخاص بك. انظر استخدام التلفزيون < عرض الوسائط (الصفحة 16).

#### خدمة Smart TV

إذا قمت بتوصيل التلفزيون الخاص بك بالشبكة الموجودة بالمنزل مع وجود اتصال بالإنترنت، يمكنك تصفح خدمة Smart TV. تقدم لك Smart TV خدمات إنترنت ومواقع إلكترونية مخصصة للتلفزيون. يمكنك تشغيل الموسيقى ومقاطع الفيديو، وقراءة المعلومات الترفيهية، واستئجار الأفلام والكثير. انظر استخدام التلفزيون < استعراض Smart TV (الصفحة 17).

#### التلفزيون التفاعلي

إذا قمت بتوصيل التلفزيون بالإنترنت، يمكنك التمتع بالميزات الكاملة للتلفزيون التفاعلي. بعض الأنظمة مثل HbbTV، و MHP، و DTVi، تستخدم الإنترنت للاتصال بالإنترنت. يختلف توفر هذه الأنظمة حسب مزود الخدمة المحلي.

### ما تحتاج إليه

تحذير: يتوافق هذا التلفزيون مع توجيه EMC فقط عند استخدام كابل إنترنت معزول Cat5.

• كابل إنترنت

• شبكة كمبيوتر بها:

• (أ) راوتر به ميزة Universal Plug and Play (UPnP) و

• (ب) جهاز كمبيوتر به أحد أنظمة التشغيل التالية: Microsoft Windows XP، أو Microsoft Windows Vista، أو Mac OS X، أو Linux.

• لتوصيل جهاز التلفزيون بأجهزة الكمبيوتر، فستحتاج أيضاً إلى برنامج خادم الوسائط والذي قد تم ضبطه لمشاركة الملفات مع جهاز التلفزيون. انظر استخدام التلفزيون < عرض الوسائط (الصفحة 16).

• لتوصيل التلفزيون الخاص بك على الإنترنت، فستحتاج أيضاً إلى اتصال عالي السرعة بشبكة الإنترنت.

### تسمية الجهاز

بعد إضافة جهاز جديد إلى القائمة الرئيسية. يمكنك تسميته.

1. اضغط .

2. اختر رمز الجهاز من القائمة الرئيسية.

3. اضغط على **OPTIONS** .

4. اختر [إعادة تسمية]، ثم اضغط **OK**.

يظهر صندوق إدخال النص.

5. اضغط أزرار الأرقام و أزرار التنقل لاختيار وإدخال الاسم.

6. عند الاكتمال، اختر [تم]، ثم اضغط **OK**.

### اختبار المصدر

#### من القائمة الرئيسية

بعد إضافة الجهاز الجديد إلى القائمة الرئيسية، يمكنك تحديد رمز الجهاز الجديد لعرض محتواه.

1. اضغط .

2. اختر رمز الجهاز من القائمة الرئيسية.

3. اضغط **OK** للتأكيد.

#### من قائمة المصادر

يمكنك أيضاً الضغط على **SOURCE**  لعرض قائمة بأسماء الموصلات. قم بتحديد الموصل الذي تم توصيل الجهاز بالتلفزيون من خلاله.

1. اضغط **SOURCE** .

2. اضغط على أزرار التنقل لاختيار موصل من القائمة.

3. اضغط **OK** للتأكيد.

### إزالة الجهاز

إذا لم يعد الجهاز متصلاً بالتلفزيون، قم بإزالته من القائمة الرئيسية.

1. اضغط .

2. اختر رمز الجهاز من القائمة الرئيسية.

3. اضغط على **OPTIONS** .

4. اختر [إزالة هذا الجهاز]، ثم اضغط **OK**.

يتم إزالة الجهاز المحدد من القائمة الرئيسية.

## ملاحظة:

إن الشبكة اللاسلكية تعمل في نفس نطاق التردد 2.4 GHz مثل الأجهزة المنزلية الشائعة، مثل هواتف DECT، وأفران الميكروويف أو أجهزة Bluetooth، والتي قد تسبب تداخلاً مع شبكات Wi-Fi. حرك هذه الأجهزة بعيداً عن التلفزيون.

- لتقليل معدل مرور بيانات الشبكة، قم بإيقاف الأجهزة غير المستخدمة في الشبكة المنزلية.
- جودة الاستقبال تعتمد على مكان وجود جهاز الراوتر اللاسلكي، ومزود خدمة الإنترنت المحلية.
- عند تشغيل ملفات الفيديو عبر الشبكة اللاسلكية المنزلية التي تستخدمها، يوصى باستخدام راوتر IEEE 802.11 N. قد تختلف سرعة الاتصال حسب ظروف التشغيل للشبكة اللاسلكية المنزلية الخاصة بك.

## بدء عملية الإعداد اللاسلكي

1. شغل جهاز الراوتر الخاص بالشبكة اللاسلكية.
2. قم بتوصيل مهائئ Philips USB adapter PTA01 بموصل USB على التلفاز.
- تبدأ عملية الاتصال اللاسلكي تلقائياً.
3. اتبع الإرشادات المرئية على الشاشة.
- تلميح: حافظ على مهائئ USB اللاسلكي متصلاً بالتلفزيون.

## WPS - Wi-Fi Protected Setup

1. إذا كان جهاز الراوتر الخاص بك يدعم نظام WPS (Wi-Fi Protected Setup)، اضغط على زر WPS على جهاز الراوتر.
2. بعد 2 دقيقة، اختر [WPS] من على التلفاز، ثم اضغط OK.
- يتصل التلفزيون بالشبكة الخاصة بك. يستغرق ذلك حوالي دقيقتين.

معظم أجهزة الراوتر اللاسلكية الجديدة لديها نظام WPS وتحمل شعار WPS. نظام WPS يستخدم نظام التشفير WPS ولا يمكن استخدامه مع الأجهزة الموجودة على الشبكة التي تستخدم نظام تشفير WEP. إذا كنت لا تزال بحاجة إلى استخدام أجهزة تعمل بنظام WEP في الشبكة الخاصة بك، قم بالتثبيت مع وجود [مسح] < [مخصص].

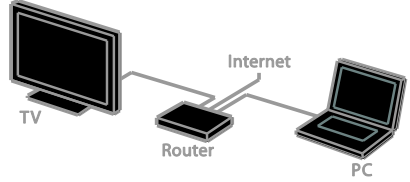

- يمكنك توصيل هذا التلفزيون بالشبكة المنزلية الخاصة بك من خلال اتصال سلكي أو لاسلكي.
- لمعلومات حول الاتصال السلكي، انظر **توصيل التلفاز < الشبكة < الإنترنت < الاتصال السلكي** (الصفحة 52).

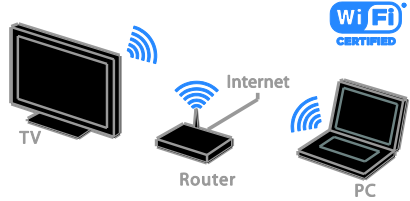

- لمعلومات حول الاتصال اللاسلكي Wi-Fi، انظر **توصيل التلفاز < الشبكة < الإنترنت < الاتصال اللاسلكي Wi-Fi** (الصفحة 52).

## اتصال سلكي

1. شغل الراوتر وشغل إعداد DHCP به.
2. قم بتوصيل الراوتر بالتلفزيون بكابل شبكة (إترنت).
3. اضغط ، ثم اختر [إعداد].
4. اختر [الاتصال بالشبكة]، ثم اضغط OK.
5. اتبع الإرشادات على الشاشة لتثبيت الشبكة.
6. انتظر حتى يعثر التلفزيون على اتصال الشبكة.
7. عند الطلب، وافق على اتفاقية ترخيص المستخدم.

## جاهز للاتصال اللاسلكي Wi-Fi

هذا القسم يخص فقط التلفزيونات المجهزة بالاتصال اللاسلكي Wi-Fi.

باستخدام مهائئ USB اللاسلكي PTA01 من Philips (يباع منفصلاً)، يمكنك توصيل التلفزيون الخاص بك بالشبكة اللاسلكية في المنزل. يمكنك التمتع بأفضل ما في شبكة الإنترنت من خدمات Smart TV ومشاركة المحتوى بين الأجهزة المتصلة باستخدام SimplyShare.

3. عند الطلب؛ وافق على اتفاقية ترخيص المستخدم.

### اسم الشبكة للتلفاز الخاص بك

إذا كان لديك أكثر من تلفزيون في الشبكة المنزلية الخاصة بك، يمكنك إعادة تسمية هذا التلفزيون ليكون له اسم فريد.

1. اضغط على **إعدادات** > **إعدادات الشبكة**، واختر **اسم شبكة التلفزيون**.

2. لإدخال الاسم، اضغط **OK** لفتح لوحة المفاتيح الظاهرة على الشاشة أو استخدام لوحة المفاتيح بوحدة التحكم من بعد.

### واجهة مشتركة

#### الإمكانيات

يمكنك مشاهدة القنوات التلفزيونية الرقمية المشفرة باستخدام وحدة الوصول المشروط (CAM). بعد إدخال الكامة ودفع مصاريف الاشتراك، ستتمكن من عرض القناة. هذا التلفزيون يدعم CI و CI+. إن نظام CI+ يدعم البرامج الرقمية عالية الدقة HD مع مستوى عال من الحماية من النسخ.

**ملاحظة:** إن التطبيقات، والوظائف، والمحتوى والرسائل التي تظهر على الشاشة تعتمد على مزود خدمة CAM.

#### ما تحتاج إليه

تنبيه: لحماية الكامة من الضرر، أدخل الكامة وفقاً للتعليمات.

**ملاحظة:** راجع الوثائق من مشغل الخدمة بشأن كيفية إدخال بطاقة ذكية في فتحة الكامة.

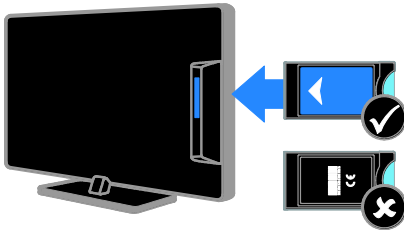

1. أطفئ التلفزيون.

2. اتبع التوجيهات المطبوعة على الكامة؛ وأدخل الكامة برفق في الواجهة المشتركة على جانب التلفزيون. اضغط الكامة للداخل بمقدار ما يمكنها الدخول.

### البحث عن أجهزة الراوتر

إذا كان لديك عدة أجهزة راوتر في الشبكة الخاصة بك، يمكنك تحديد الشبكة التي تحتاجها.

1. لتحديد جهاز راوتر بشبكة محددة، اضغط **[مسح]** في الصفحة الأولى من عملية التثبيت.

ترد أجهزة الراوتر التي بها ميزة WPS وتلك التي لها أقوى إشارة أولاً في القائمة التي تظهر على الشاشة.

2. اختر جهاز الراوتر الذي تريده، ثم اضغط **OK**.

- إذا كنت تتصل براوتر WPS، اختر **[WPS]** من على التلفاز.
- إذا كنت ترغب في ضبط رمز PIN في برنامج جهاز الراوتر الخاص بك للاتصال، حدد **[رمز pin لـ WPS]** ولاحظ الرمز.
- لإدخال مفتاح التشفير يدوياً، حدد **[قياسي]** وأدخل المفتاح.

#### ضبط الاتصال المشفر بتشفير WPS

1. لضبط اتصال آمن مع رمز PIN، حدد **[رمز pin لـ WPS]** واضغط **OK**.

2. قم بكتابة الرقم السري المكون من 8 أرقام الذي يظهر على التلفزيون، وقم بإدخاله في برامج الراوتر على جهاز الكمبيوتر.

راجع دليل جهاز الراوتر لمعرفة كيفية إدخال رمز PIN.

#### ضبط الاتصال المشفر باستخدام تشفير WPA

إذا كان جهاز الراوتر الخاص بك به نظام حماية WPA (الوصول اللاسلكي المحمي)، أدخل عبارة مرور من جهاز التحكم من بعد.

1. لإدخال مفتاح التشفير (مفتاح الحماية) يدوياً، حدد **[قياسي]** واضغط **OK**.

2. للوصول إلى لوحة المفاتيح التي تظهر على الشاشة، حدد حقل إدخال النص، ثم اضغط **OK**.

#### ضبط الاتصال المشفر باستخدام تشفير WEP

إذا كان جهاز الراوتر الخاص بك به نظام الحماية WEP، سيسأل التلفزيون عن مفتاح تشفير WEP المكون من أرقام ست عشرية.

1. حدد موقع المفتاح الست عشري في برنامج جهاز الراوتر على الكمبيوتر الخاص بك ولاحظ المفتاح الأول في قائمة مفاتيح WEP.

2. أدخل مفتاح الأمان في التلفزيون من جهاز التحكم من بعد للاتصال بجهاز الراوتر.



3. شغّل التلفزيون وانتظر تنشيط الكامرة. يستغرق ذلك بضعة دقائق.  
للحفاظ على إمكانية الوصول إلى القنوات التلفزيونية الرقمية المشفرة، أترك الكامرة في الفتحة.

---

#### مشاهدة خدمات الكامرة

1. بعد إدخال الكامرة وتنشيطها؛ اضغط .

.OPTIONS

2. اختر [واجهة توصيل مشتركة]، ثم اضغط OK.

3. اختر مزود الكامرة واضغط OK.

# 6 استكشاف الأخطاء وإصلاحها

## مسائل عامة

### التلفزيون لا يعمل:

- افصل كابلات الكهرباء عن مأخذ الكهرباء. انتظر لمدة دقيقة ثم أعد توصيله.
  - تأكد من أن كابلات الكهرباء متصل بإحكام.
- التلفزيون لا يستجيب لوحدة التحكم عن بعد أو للأزرار الجانبية عند تشغيله:
- يستغرق بدء التلفزيون بعض الوقت. خلال هذا الوقت؛ لن يستجيب التلفزيون إلى وحدة التحكم أو لعناصر التحكم الأمامية. وهذا تصرف عادي.

عند تشغيل التلفزيون أو إيقاف تشغيله أو تحويله إلى وضع الاستعداد، ستسمع صوت صرير من هيكل التلفزيون؛ لا يلزم اتخاذ أي إجراء. صوت الصرير هو صوت تمدد وانكماش عادي للتلفزيون عندما يبرد أو يتم إحمائه. ولا يؤثر ذلك على الأداء.

عندما يكون التلفزيون في وضع الاستعداد؛ تظهر شاشة الشعار، ثم يعود إلى وضع الاستعداد؛ وهذا تصرف عادي. عندما يتم فصل التلفزيون وإعادة توصيله إلى مصدر الطاقة، يتم عرض شاشة بدء التشغيل عند عملية بدء التشغيل التالية.

لتشغيل التلفزيون من وضع الاستعداد، اضغط  $\odot$  من على جهاز التحكم أو اضغط أي زر على التلفزيون.

### ضوء الاستعداد في التلفزيون يومض بالأحمر:

افصل كابلات الكهرباء عن مقبس الكهرباء. انتظر حتى يبرد التلفزيون قبل إعادة توصيل كابلات الكهرباء. إذا عاد حدوث الوميض، فاتصل بخدمة عملاء Philips.

لقد نسبت الرمز المكون من 4 أرقام لإلغاء قفل ميزة قفل الأطفال:  
أدخل "8888".

قائمة التلفزيون أو Smart TV تظهر بلغة غير صحيحة:  
قم بتغيير قائمة التلفزيون إلى لغتك المفضلة. انظر إعداد التلفزيون الخاص بك < إعدادات اللغة > لغة القائمة (الصفحة 37).

### ترغب في تحديث برنامج التلفزيون

تفضل بزيارة [www.philips.com/support](http://www.philips.com/support) و قم بتحميل أحدث نسخة من البرنامج للتلفاز الخاص بك. كما يتوفر أيضاً على الموقع تعليمات تثبيت البرامج وملاحظات الإصدار تشير إلى ما تم تحديثه. تتوفر أيضاً التعليمات الكاملة حول كيفية ترقية برنامج التلفزيون في إعداد التلفزيون الخاص بك < تحديث البرنامج.

## مسائل متعلقة بالقنوات

### في حال الرغبة في تثبيت قنوات التلفزيون:

انظر إعدادات التلفزيون الخاص بك < إعدادات القناة (الصفحة 33) للحصول على تعليمات حول تثبيت القنوات التناظرية أو الرقمية. إذا كنت تريد تثبيت القنوات التلفزيونية الفضائية، انظر إعدادات التلفزيون الخاص بك < إعدادات القمر الصناعي (الصفحة 36).

لم يتم العثور على أي قنوات رقمية أثناء التثبيت:

- تأكد من دعم التلفزيون لخدمات DVB-T أو DVB-C أو DVB-S في بلدك.
- تأكد من أن كافة الكابلات متصلة بشكل صحيح وأنه تم تحديد الشبكة الصحيحة.

لا تظهر القنوات التي تم تثبيتها مسبقاً في قائمة القنوات: تأكد من اختيار قائمة القنوات الصحيحة.

### في حال الرغبة في إعادة ترتيب قائمة القنوات:

بعد أن تم تثبيت القنوات، فإنها تظهر في قائمة القنوات. للحصول على معلومات حول إدارة قوائم القنوات، بما في ذلك إعادة ترتيب القنوات، انظر مشاهدة التلفزيون < إدارة قوائم القنوات.

## مسائل متعلقة بالصورة

التلفزيون قيد التشغيل، لكن ليس هناك أي صورة أو الصورة مشوهة:

- تأكد من صحة توصيل الهوائي بالتلفزيون.
- تأكد من اختيار الجهاز الصحيح ليكون مصدر العرض.
- تأكد أن الجهاز أو المصدر الخارجي صحيح التوصيل.

هناك صوت لكن ليس هناك صورة:

تأكد من صحة ضبط إعدادات الصورة.

هناك استقبال تلفزيون سيئ من وصلة الهوائي:

- تأكد من صحة توصيل الهوائي بالتلفزيون.
- يمكن أن تؤثر السماعات العالية وأجهزة الصوت غير الموصلة أرضياً ومصاييح النيون والمباني العالية والأشياء الكبرى الأخرى على جودة الاستقبال. إن أمكن، حاول تحسين جودة الاستقبال بتغيير اتجاه الهوائي أو بتحريك الأجهزة بعيداً عن التلفزيون.
- إذا كان الاستقبال سيئاً على قناة واحدة فقط؛ فقم بالضبط الدقيق لهذه القناة.

هناك جودة صورة سيئة من الأجهزة المتصلة:

- تأكد من توصيل الأجهزة بشكل صحيح.
- تأكد من صحة ضبط إعدادات الصورة.

لم يحفظ التلفزيون إعدادات الصورة:

تأكد من ضبط موقع التلفزيون على إعداد [الرئيسية]. يمكنك تغيير وحفظ الإعدادات في هذا الوضع.

لا تناسب الصورة الشاشة؛ فهي كبيرة جداً أو صغيرة جداً؛ جرّب استخدام تنسيق صورة مختلف.

تنسيق الصورة يتغير على نحو مستمر مع القنوات المختلفة؛ حاول تطبيق تنسيق معين للصورة بدلاً من [تكبير/تصغير تلقائي].

وضع الصورة غير صحيح:

قد لا تتلائم إشارات الصورة الصادرة من بعض الأجهزة مع الشاشة بشكل صحيح. افحص خرج إشارة الجهاز. صورة محطات البث مشفرة:

قد تحتاج لاستخدام وحدة للوصول المشروط (كاسمة) لرؤية المحتوى. راجع مع مشغل الخدمة.

يظهر في التلفزيون إعلان "e-sticker" يعرض معلومات عن التلفزيون:

التلفزيون في وضع [المتجر]. للتخلص من هذا الإعلان، اضبط التلفزيون على وضع [المنزل]، ثم أعد تشغيل التلفزيون. انظر إعداد التلفزيون الخاص بك < إعدادات أخرى > الموقع (الصفحة 39).

شاشة الكمبيوتر على التلفزيون غير مستقرة:

- تأكد من أن الكمبيوتر يستخدم دقة الشاشة و معدل التحديث المدعومين. انظر مواصفات المنتج < دقة العرض (الصفحة 59).
- اضبط تنسيق صورة التلفزيون على [بلا مقياس].

## مسائل متعلقة بالصوت

توجد صورة ولكن جودة الصوت سيئة:

إذا لم يكتشف التلفزيون أي إشارة صوتية؛ فيقوم التلفزيون بإيقاف خرج الصوت - ولا يشير ذلك إلى عطل.

- تأكد من صحة توصيل كل الكابلات.
- تأكد من أنه لم يتم إسكات الصوت أو ضبط مستوى الصوت على صفر.
- تأكد من اختيار إعداد سماعات التلفزيون. اضغط ADJUST، اختر [مكبرات الصوت]، ثم اختر [TV].

- تأكد أن خرج صوت التلفزيون متصل بدخل الصوت في جهاز المسرح المنزلي الذي يدعم HDMI-CEC أو المتوافق مع EasyLink. يجب سماع الصوت من مكبرات صوت نظام المسرح المنزلي.

في حالة توصيل جهاز صوت متوافق مع HDMI-CEC بالتلفزيون والتلفزيون لا يعرض أي رمز للإسكات أو للصوت عند كتم الصوت أو رفعه أو خفضه: هذا التصرف عادي في حالة توصيل جهاز صوت-HDMI-CEC.

لن يتم عرض محتويات جهاز USB:

- تأكد من إعداد جهاز تخزين USB على التوافق مع Mass Storage Class، كما هو موضح في وثائق جهاز التخزين.
- تأكد أن جهاز تخزين USB متوافق مع التلفزيون.
- تأكد من أن التلفزيون يدعم تسميات ملفات الصور والصوت.

لا تعمل ملفات الصور والصوت الموجودة على جهاز تخزين USB أو لا يتم عرضها بسلاسة:

قد يؤدي أداء النقل لجهاز تخزين USB إلى تقييد معدل نقل البيانات إلى التلفزيون، مما يؤدي إلى التشغيل بشكل رديء.

## مسائل متعلقة بالشبكة

ترغب في إنشاء اتصال لاسلكي بين التلفزيون والشبكة المنزلية:

راجع توصيل التلفاز < الشبكة والإنترنت > جاهز للاتصال اللاسلكي Wi-Fi (الصفحة 52) للحصول على تعليمات حول كيفية توصيل جهاز التلفزيون لاسلكياً بشبكة منزلك.

Smart TV لا يعمل:

تأكد من توصيل جهاز الراوتر بشكل صحيح مع التلفزيون، وأن جهاز الراوتر لديه إمكانية الوصول المفتوح إلى الإنترنت. إذا كان جهاز الراوتر الخاص بك يحتوي على إعدادات لجدار الحماية أو إعدادات أخرى للحماية، فلنأكد من أنها تتيح لبيانات Smart TV المرور - راجع وثائق جهاز الراوتر للحصول على التفاصيل.

الوصول إلى الإنترنت عبر Smart TV بطيء:

- حاول تحسين جودة الإشارة بين جهاز الراوتر والتلفزيون إذا كنت تحاول الوصول إلى الإنترنت من خلال اتصال لاسلكي. راجع وثائق جهاز الراوتر للحصول على التفاصيل.

- قد تتطلب بعض الأجهزة القيام بتمكين إخراج الصوت HDMI يدوياً. إذا تم بالفعل تمكين إخراج الصوت HDMI ولكن لا تزال لا يمكنك سماع الصوت، حاول تغيير تنسيق الصوت الرقمي من الجهاز إلى PCM (تعديل الشفرة النبضية). يرجى الرجوع إلى الوثائق المصاحبة للجهاز للحصول على تعليمات.

توجد صورة ولكن جودة الصوت سيئة:

تأكد من صحة ضبط إعدادات الصوت.

توجد صورة ولكن الصوت يأتي من سماعة واحدة فقط:

تأكد أن موازنة الصوت مضبوطة في المنتصف.

## مسائل متعلقة بالاتصال

هناك مشاكل في أجهزة HDMI:

- لاحظ أن دعم HDCP (حماية محتوى رقمي ذي عرض نطاق عال) يمكن أن يؤخر الوقت المستغرق للتلفزيون لعرض المحتويات من جهاز HDMI. إذا لم يتعرف التلفزيون على جهاز HDMI ولم يتم عرض أي صورة، قم بتغيير المصدر من جهاز إلى آخر ثم أرجعه.
- في حال حدوث تشويش صوتي متقطع، تأكد من صحة إعدادات الإخراج من جهاز HDMI.
- في حالة استخدام محول HDMI إلى DVI أو كابل HDMI إلى DVI، تأكد من توصيل كابل صوت إضافي بمقبس الصوت - AUDIO IN أو Y/Pb/Pr أو AUDIO IN - DVI/VGA (قابس صغير فقط).

لا يمكنك استخدام وظائف EasyLink:

تأكد أن أجهزة HDMI متوافقة مع HDMI-CEC. لن تعمل وظائف EasyLink إلا مع الأجهزة المتوافقة مع HDMI-CEC.

- استخدم دائما اتصال واسع النطاق سريع كلما كان ذلك ممكنا.
- قم بتحديث جهاز التلفزيون بأحدث البرامج لضمان سرعة التصفح القصوى.
- الشبكة الخاصة بك بطيئة:  
إذا كنت تقوم بالوصول إلى جهاز الكمبيوتر من خلال اتصال لاسلكي، راجع وثائق جهاز الراوتر لتحسين جودة الإشارة بين جهاز الراوتر والتلفزيون.
- الشبكة اللاسلكية مشوشة أو لم يتم العثور عليها:  
تأكد من أنه لا يتم التشويش على الشبكة اللاسلكية بواسطة أفران الميكروويف أو هواتف DECT، أو غيرها من أجهزة Wi-Fi اللاسلكية المجاورة.
- إذا كانت الشبكة اللاسلكية لا تعمل، حاول استخدام اتصال شبكة سلكي.
- تأكد من أن جدران الحماية في الشبكة الخاصة بك تسمح إلى بالاتصال اللاسلكي للتلفزيون بالوصول.

## الاتصال بشركة Philips

تحذير: لا تحاول إصلاح التلفزيون بنفسك. فقد يتسبب ذلك في إصابة خطيرة أو تلفًا لا يمكن إصلاحه في التلفزيون أو إبطال الضمان.

إذا لم تتمكن من حل مشكلتك، فارجع إلى الأسئلة المتداولة لهذا التلفزيون (FAQs) على [www.philips.com/support](http://www.philips.com/support). يمكنك أيضا استشارة مجتمع مستخدمي أجهزة تلفزيون Philips على [www.supportforum.philips.com](http://www.supportforum.philips.com).

إذا كنت ترغب في التحدث مع أو مراسلة أحد ممثلي شركة Philips عبر البريد الإلكتروني، اتصل بخدمة دعم عملاء Philips في بلدك. يمكنك العثور على تفاصيل الاتصال في النشرة المصاحبة لهذا التلفزيون أو على [www.philips.com/support](http://www.philips.com/support).

أكتب طراز التلفزيون والرقم المسلسل قبل الاتصال بشركة Philips. تمت طباعة هذه الأرقام على الجانب الخلفي من التلفزيون وعلى العبوة.

# 7 مواصفات المنتج

- تحسين الصورة: Pixel Plus HD
- معدل الحركة الناعمة (200 PMR):
- HD Natural Motion

## الصوت

- طاقة الخرج (RMS) عند 10% THD:
  - بالنسبة لطرازات PFL4007، و
  - PFL4017، و PFL4047: 20 وات
  - بالنسبة لطرازات PFL4027، و
  - PFL4037: 28 وات
- مجسم رائع
- صوت واضح
- تحسين جهير ديناميكي
- أحادي / ستريو / NICAM

## الطاقة والاستقبال

مواصفات المنتج عرضة للتغيير دون إخطار.  
الطاقة

- قدرة الكهرباء: تيار متردد 220 - 240 فولت ~، 50 - 60 هرتز
- الكهرباء أثناء وضع الاستعداد: < 0,15 وات
- درجة الحرارة المحيطة: من 5 إلى 40 درجة مئوية
- لمعرفة استهلاك الطاقة؛ انظر مواصفات المنتج في [www.philips.com/support](http://www.philips.com/support)

يعد معدل الطاقة المصحح به على لوحة نوع المنتج استهلاك هذا المنتج للطاقة أثناء الاستخدام المنزلي القياسي (IEC 62087 Ed.2). يتم استخدام أقصى معدل للطاقة، والمصحح به بين القوسين، لغرض السلامة الكهربائية (IEC 60065 Ed. 7.2).

## الاستقبال

- دخل الهوائي: 75 أوم مزدوج المحور (IEC75)
- نظام التلفزيون: DVB COFDM 2K/8 K،
- تشغيل الفيديو: SECAM، PAL، NTSC،
- التلفزيون الرقمي: MPEG-4، و DVB-T (أرضي)، و DVB-T2، و DVB-C (كابل)، و DVB-S/S2 (قمر صناعي).
- موجات الموائف: VHF، UHF، و S-Channel، و Hyperband

\* متوفر في طرازات معينة فقط.

## قيم دقة العرض

### تنسيقات الكمبيوتر - HDMI

(الدقة - معدل التحديث)

- 640 × 480 - 60 هرتز
- 800 × 600 - 60 هرتز
- 1024 × 768 - 60 هرتز
- 1280 × 1024 - 60 هرتز
- 1360 × 768 - 60 هرتز
- 1600 × 1200 - 60 هرتز
- 1920 × 1080 - 60 هرتز

### تنسيقات الكمبيوتر - VGA

(الدقة - معدل التحديث)

- 640 × 480 - 60 هرتز
- 800 × 600 - 60 هرتز
- 1024 × 768 - 60 هرتز
- 1280 × 1024 - 60 هرتز
- 1360 × 768 - 60 هرتز
- 1600 × 1200 - 60 هرتز
- 1920 × 1080 - 60 هرتز

### تنسيقات الفيديو

(الدقة - معدل التحديث)

- 1480 - 60 هرتز
- p480 - 60 هرتز
- i576 - 50 هرتز
- p576 - 50 هرتز
- p720 - 50 هرتز، 60 هرتز

## شاشة العرض والصوت

### الصورة/شاشة العرض

- نوع الشاشة: إضاءة خلفية LED، Full HD
- الحجم القطري:
  - 81 سم / 32 بوصة
  - 94 سم / 37 بوصة
  - 107 سم / 42 بوصة
  - 119 سم / 47 بوصة
- النسبة الباعية: 9:16 (شاشة عريضة)
- دقة اللوحة: 1920 × 1080p

- FAT 32، و FAT 16، و USB: NTFS
- قم بتوصيل أجهزة USB التي تستهلك فقط 500 أو أقل من الطاقة.
- Ethernet LAN RJ-45
- ملفات الصور المدعومة
- (jpg) JPEG

i1080 - 50 هرتز، 60 هرتز  
p1080 - 24 هرتز، 25 هرتز، 30 هرتز، 50 هرتز، 60 هرتز

## الوسائط المتعددة

وصلات الوسائط المتعددة المدعومة

ملفات الصوت/الفيديو المدعومة

يجب ألا تتجاوز أسماء ملفات الوسائط المتعددة 128 حرفاً.

AV CLASS													
File Extensions	Container	Video codec	Maxdum Resolution	Max. Frame Rate (fps)	Max. Bit Rate (Mbps)	Audio codec	USB	Simply Share	CE-HTML	HTMLS	HbbTV/MPEG/ MHP	Video Store	YTLB
.mpg .mpeg .vob	PS	MPEG1	1920x1088	25p,30p,50i,60i	20 Mbps	MPEG-1(L1&L2),	YES	YES	YES	YES	NO	NO	NO
		MPEG-2	1920x1088	25p,30p,50i,60i	20 Mbps	MPEG-2 L3, AAC/ HE-AAC(v1&v2),	YES	YES	YES	YES	NO	NO	NO
		H.264	1920x1088	25p,30p,50p,60p,60i	20 Mbps	DVD-PCM, AC3	YES	YES	YES	YES	NO	NO	NO
.ts	TS	MPEG-1	1920x1088	25p,30p,50i,60i	20 Mbps	MPEG-1(L1&L2),	YES	YES	YES	YES	YES	NO	NO
		MPEG-4 ASP	1920x1088	25p,30p,50i,60i	20 Mbps	MPEG-2 L3, AAC/ HE-AAC(v1&v2),	YES	YES	YES	YES	YES	NO	NO
		H.264	1920x1088	25p,30p,50p,60p,60i	20 Mbps	AC3, E-AC3, Dolby Pulse	YES	YES	YES	YES	YES	NO	NO
.mp4	MP4	MPEG-4 ASP	1920x1088	25p,30p,50i,60i	20 Mbps	AAC/HE-AAC	YES	YES	YES	YES	YES	YES	NO
		H.264 HP	1920x1088	25p,30p,50p,60p,60i	20 Mbps	(v1&v2), AC3, E-AC3	YES	YES	YES	YES	YES	YES	NO
		H.264 MP	1920x1088	25p,30p,50p,60p,60i	20 Mbps		YES	YES	YES	YES	YES	YES	NO
.mkv	MKV	MPEG-4 ASP	1920x1088	25p,30p,50i,60i	20 Mbps	MPEG-1(L1&L2),	YES	YES	NO	NO	NO	NO	NO
		H.264 HP	1920x1088	25p,30p,50p,60p,60i	20 Mbps	MPEG-2 L3, AAC/ HE-AAC(v1&v2),	YES	YES	NO	NO	NO	NO	NO
		H.264 MP	1920x1088	25p,30p,50p,60p,60i	20 Mbps	AC3, E-AC3	YES	YES	NO	NO	NO	NO	NO

ملفات الصوت/الفيديو المدعومة

يجب ألا تتجاوز أسماء ملفات الوسائط المتعددة 128 حرفاً.

AV CLASS													
File Extensions	Container	Video codec	Maxdum Resolution	Max. Frame Rate (fps)	Max. Bit Rate (Mbps)	Audio codec	USB	Simply Share	CE-HTML	HTMLS	HbbTV/MPEG/ MHP	Video Store	YTLB
.asf .wmv	ASF	MPEG-2	1920x1088	25p,30p,50i,60i	20 Mbps	MPEG-1(L1&L2),	YES	YES	YES	YES	NO	YES	NO
		MPEG-4 ASP	1920x1088	25p,30p,50i,60i	20 Mbps	MPEG-2 L3, AAC/ HE-AAC(v1&v2),	YES	YES	YES	YES	NO	YES	NO
		WMV9/VC1 SP	1920x1088	30p,60i	20 Mbps	LPCM, AC3, WMA	YES	YES	YES	YES	NO	YES	NO
		WMV9/VC1 MP	1920x1088	30p,60i	20 Mbps		YES	YES	YES	YES	NO	YES	NO
		WMV9/VC1 AP	1920x1088	30p,60i	20 Mbps		YES	YES	YES	YES	NO	YES	NO
.avi .avid	AVI	MPEG-4 ASP	1920x1088	25p,30p,50i,60i	20 Mbps	MPEG-1(L1&L2),	YES	YES	NO	NO	NO	NO	NO
		DivX 3.11	1920x1088	30p,60i	20 Mbps	MPEG-2 L3, AC3, LPCM, WMA	YES	YES	NO	NO	NO	NO	NO
.flv	FLV	On2 VP6	-	-	-	MPEG-2 L3, AAC	NO	NO	YES	YES	NO	NO	YES
		Sorenson H.263	-	-	-		NO	NO	YES	YES	NO	NO	YES
.swf	SWF	Contains FLV	-	-	-	-	NO	NO	NO	NO	NO	NO	YES
.divx	DHP (DIVX)	MPEG-4 ASP	1920x1088	25p,30p,50i,60i	20 Mbps	MPEG-1(L1&L2),	YES	YES	NO	NO	NO	NO	NO
		DivX 3.11	1920x1088	30p,60i	20 Mbps	MPEG-2 L3, AC3, LPCM, WMA	YES	YES	NO	NO	NO	NO	NO

يجب ألا تتجاوز أسماء ملفات الوسائط المتعددة 128 حرفاً.

AUDIO ONLY CLASS													
File Extensions	Container	Video codec	Maximum Resolution	Max. Frame Rate (fps)	Max. Bit Rate (Mbps)	Audio codec	USB	Simply Share	CE-HTML	HTMLS	HbbTV/MPEG/MHP	Video Store	YTLB
.mp3	MP3	-	-	-	384 kbps	MPEG-2 L3	YES	YES	YES	YES	YES	NO	NO
.wma .asf	WMA (V2 upto V9.2)	-	-	-	192-768 kbps	WMA	YES	YES	YES	YES	NO	NO	NO
lpcm (PC) .pcm (pc)	LPCM	-	-	-	768 kbps	LPCM	NO	YES	NO	NO	NO	NO	NO
.wav (PC)	LPCM	-	-	-	768 kbps	LPCM	YES	YES	NO	NO	NO	NO	NO
.aac .mp4 .m4a	AAC	-	-	-	384 kbps 512 kbps 640 kbps 1024 kbps 3200 kbps	AAC, HE-AAC (v1&v2), AC3, E-AC3	YES	YES	YES	YES	YES	NO	NO

تنسيقات الترجمة المدعومة

يجب ألا تتجاوز أسماء ملفات الوسائط المتعددة 128 حرفاً.

SUBTITLE FORMATS											
File Extension	Format	USB	Simply Share	CE-HTML	HTMLS	HbbTV/MPEG/MHP	Video Store		YTLB	Character encoding	
							Downloading	Streaming			
.srt	SRT	YES	NO	NO	NO	NO	NO	NO	NO	Windows-1252 (CP-1252) -Superset of ISO 8859-1 -Western Europe (Latin script or alphabet)	
.sub	SUB	YES	NO	NO	NO	NO	NO	NO	NO		
.smi .ami	SAMI	YES	NO	NO	NO	NO	YES	NO	NO		
.avi .divx	XSUB, XSUB+	YES	YES	NO	NO	NO	NO	NO	NO	-	

البرامج المدعومة لملمم الوسائط المتوافقة

- Microsoft Twonky Media (لنظامي Windows و Mac OS X)
- Microsoft Windows Media Player (لنظام Windows)
- Microsoft Sony Vaio Media Server (لنظام Windows)
- TVersity (لنظام Microsoft Windows)
- Nero MediaHome
- DiXiM (لنظام Microsoft Windows XP)
- Macrovision Network Media Server (لنظام Microsoft Windows)
- Fuppes (لنظام Linux)
- uShare (لنظام Linux)
- AwoX
- CyberLink
- خادم وسائط JVC
- MediaTomb
- Buffalo LinkStation Live

## إمكانية الاتصال

### الجانب الخلفي

- Ethernet LAN RJ-45
- AUDIO IN (DVI/VGA): قابس ستريو صغير 3,5 ملم
- Y/Pb/Pr و Y/Pb/Pn AUDIO IN: المهابنات الصغيرة للفيديو المكّون والصوت L/R
- SERV.U: منفذ الخدمة
- VGA: دخل كمبيوتر
- SCART (RGB/CVBS): مهابن SCART الصغير
- HDMI 1 ARC: قناة عودة صوت HDMI
- HDMI 2/3: HDMI
- هوائي التلفاز: 75 أوم مزدوج المحور
- SAT: F-pin: قمر صناعي (متوفر في طرازات معينة فقط)
- USB

### الجانب

- CI (الواجهة المشتركة): واجهة مشتركة
- سماعات الرأس: قابس ستريو صغير 5,3 ملم



- خرج الصوت الرقمي (بصري): بصري
- USB
- HDMI SIDE

## حوامل التلفزيون المدعومة

يمكنك تحميل جهاز التلفزيون الخاص بك على الجدار مع حامل تلفزيون متوافق (يباع منفصلاً). حدد نوع حامل التلفزيون لحجم شاشة التلفزيون الخاص بك:

**81 سم / 32 بوصة:** 200 ملم × 200 ملم، M6

**94 سم / 37 بوصة:** 200 ملم × 200 ملم، M6

**42 بوصة / 107 سم:** 400 ملم × 400 ملم، M6

**119 سم / 47 بوصة:** 400 ملم × 400 ملم، M6

تحذير: اتبع كافة الإرشادات المرفقة مع حامل التلفزيون. لا

تتحمّل شركة TP Vision Netherlands B.V. مسؤولية أي حادث أو إصابة أو تلف ناجم عن تثبيت

المنتج بطريقة غير صحيحة.

لمنع إلحاق الضرر بالكابلات والموصلات، تأكد من ترك

مسافة قدرها 5,5 سم / 2,2 بوصة على الأقل من ظهر

التلفزيون.

قبل القيام بتثبيت التلفاز على الجدار، ابحث عن الطول

الصحيح للمسمار.

يمكن تحديد طول المسمار بإضافة سمك حامل التثبيت

على الجدار إلى طول المسمار (y) كما هو موضح في

الرسم.

بالنسبة للطرازات 32 بوصة: 18 ملم

بالنسبة للطرازات 37 إلى 47 بوصة: 17 ملم

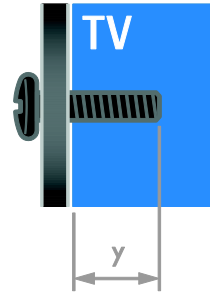

## 8 الفهرس

40	البرنامج، USB		
40	البرنامج، الإنترنت		
39	البرنامج، التحقق من الإصدار		
5	التحكم عبر الهاتف الذكي		
38	الترجمات، اللغة	50	أجهزة، إضافة
37	الترجمات، قنوات تناظرية	51	أجهزة، مشاهدة
37	الترجمة، رقمية		
23	التسجيل، برامج التلفاز	30	ارتباط Pixel Plus
23	التسجيل، جهاز USB		
25	التسجيلات، إدارة		
24	التسجيلات، المجدولة زمنياً	51	إزالة، الجهاز المتصل
25	التسجيلات، مشاهدة	40	إعادة التثبيت
28	التصنيف الأبوي	10	إعادة التدوير
20	التلفزيون التفاعلي	13	إعادة تسمية القنوات
47	التوصيل، الكاميرا الرقمية	33	إعدادات الصوت، إعادة ضبط
44	التوصيل، المسجل	32	إعدادات الصورة
43	التوصيل، جهاز مستقبل التلفزيون	33	إعدادات الصورة، إعادة ضبط
48	التوصيل، قرص صلب خارجي	33	إعدادات، صوت
47	التوصيل، كاميرا الفيديو الرقمية	32	إعدادات، صورة
49	التوصيل، لوحة المفاتيح		
49	التوصيل، ماوس		
42	التوصيل، مشغّل الأقراص	11	الاتصال بشركة Philips
46	التوصيل، نظام المسرح المنزلي	42	الأجهزة
45	التوصيل، وحدة ألعاب	10	الاستدامة
51	الجهاز المتصل، إزالة	12	الاستعداد
50	الجهاز المتصل، إضافة	14	الإعدادات الذكية
51	الجهاز المتصل، تسمية	33	الإعدادات، تنسيق الصوت
13	الراديو الرقمي	26	الإعدادات، الألعاب
27	الساعة	32	الإعدادات، مساعد

11	المساعدة، الظاهرة على الشاشة	6	السلامة
44	المسجل، التوصيل	51	الشبكة المنزلية
39	المكان، منزل أو متجر	53	الشبكة، اسم التلفاز
41	الموصلات	51	الشبكة، الاتصال
27	النصوص، الصفحات الفرعية	12	الصوت
27	النصوص، النص الرقمي	59	الطاقة
26	النصوص، تكبير		أ
60	الوسائط المتعددة، التنسيقات المدعومة		ألعاب
38	الوصول العمومي، تمكين	26	
38	الوصول العمومي، ضعف البصر		ا
38	الوصول العمومي، ضعف السمع		
39	الوضع، تثبيت على الحامل أو على الجدار	59	العرض
39	الوضع، منزل أو متجر	9	العلامات التجارية وحقوق النشر
		7	العناية بالشاشة
	<b>ب</b>		
		37	القمر الصناعي، إضافة وإزالة
16	برنامج خادم الوسائط	36	القمر الصناعي، (تثبيت القنوات)
40	برنامج، تحديث رقمي	36	القمر الصناعي، إعدادات
		34	القنوات الرقمية، تثبيت
	<b>ت</b>		
		13	القنوات المفضلة، قائمة
33	تثبيت القنوات، تلقائي	13	القنوات، إعادة تسمية
62	تركيب على الجدار	13	القنوات، التبديل
51	تسمية، الجهاز المتصل	36	القنوات، تثبيت (القمر الصناعي)
12	تشغيل أو إيقاف تشغيل التلفزيون	34	القنوات، تثبيت (رقمية)
28	تصنيف العمر	13	القنوات، ترتيب
62	تعليمات المساعدة، الإصدار	53	الكامرة، إدخال
20	تقنية DTVi	54	الكامرة، تمكين
28	تقنية EasyLink	16	الكمبيوتر، تشغيل ملفات
29	تقنية EasyLink، أزرار وحدة التحكم عن بعد	52	اللاسلكي، وحدة توصيل USB
5	تقنية EasyLink، مفاتيح التحكم الظاهرة على الشاشة	38	اللغة، الترجمات

18	خدمة YouTube	29	تقنية EasyLink، التحكم
31	خلفية	29	تقنية EasyLink، تمكين
<hr/>		29	تقنية EasyLink، مكبرات صوت التلفزيون
<b>د</b>		28	تقنية EasyLink، مميزات
11	دعم المنتج	20	تقنية HbbTV
59	دقة العرض	22	تقنية Pause TV
3	دقة شديدة (HD)، المحتوى	31	تقنية Scenea، تحميل الخلفية
3	دليل البرامج الإلكتروني EPG	31	تقنية Scenea، تمكين
15	دليل البرامج، جهة البث	3	تقنية Smart TV
15	دليل البرامج، شبكة الإنترنت	14	تنسيق الصورة
<hr/>		41	توصيل HDMI
<b>س</b>		41	توصيل ARC HDMI
12	سماعات التلفزيون، إسكات	42	توصيل SCART
<hr/>		42	توصيل VGA
<b>ش</b>		41	توصيل YPbPr، فيديو مركب
31	شاشة التوقف	41	توصيل الأجهزة
10	شعار الطاقة	16	توصيل، USB
<hr/>		52	توصيل، شبكة منزلية
<b>ض</b>		48	توصيل، كمبيوتر
38	ضعاف البصر	10	توفير الطاقة، إعدادات
38	ضعاف السمع	<hr/>	
<hr/>		<b>ج</b>	
<b>ع</b>		59	جهاز الكمبيوتر، قيم دقة العرض
39	عرض	43	جهاز مستقبل التلفزيون، التوصيل
<hr/>		<hr/>	
<b>ق</b>		<b>خ</b>	
13	قائمة القنوات	17	خدمة Smart TV، استعراض
35	قائمة القنوات، نسخ	51	خدمة Smart TV، الشبكة
48	قرص صلب خارجي	18	خدمة Smart TV، تطبيقات
8	قفل Kensington		
28	قفل الأطفال		

28	مؤقت النوم	13	قنوات
	<b>ن</b>	34	قنوات تناظرية، الموالفة الدقيقة
27	نصوص المعلومات 2.5	34	قنوات تناظرية، تثبيت
27	نصوص المعلومات، بحث	34	قنوات رقمية
26	نصوص المعلومات، شاشة مزدوجة	37	قنوات رقمية، ترجمات
26	نصوص المعلومات، قائمة الصفحات	40	قنوات، إعادة التثبيت
26	نصوص المعلومات، لغة	34	قنوات، الموالفة الدقيقة (تناظرية)
46	نظام المسرح المنزلي، التوصيل	33	قنوات، تثبيت (آلي)
20	نظام الوسائط المتعددة المنزلي (MHP)	34	قنوات، تثبيت (يدوي)
10	نهاية الاستخدام	34	قنوات، تحديث
	<b>و</b>	13	قنوات، مفضلة
			<b>ك</b>
53	واجهة مشتركة	47	كاميرا الفيديو الرقمية
4	وحدات الاستشعار	47	كاميرا رقمية
53	وحدة CAM، انظر وحدة الوصول المشروط	48	كمبيوتر، توصيل
45	وحدة الألعاب		<b>ل</b>
4	وحدة التحكم عن بعد	37	لغة الصوت
53	وحدة الوصول المشروط	37	لغة، قائمة
16	وسائط متعددة؛ عرض ملفات	49	لوحة المفاتيح USB
39	وضع المتجر		<b>م</b>
39	وضع المنزل	49	ماوس USB
		30	مزامنة الصوت
		42	مشغّل الأقراص، التوصيل
		11	معلومات الاتصال، على الإنترنت
		4	مفاتيح التحكم الخلفية
		29	مكبر الصوت، اختر المنخرج
		39	موضع

