

Register your product and get support at
www.philips.com/welcome



ZH-HK 使用手冊

32PFL3605/67

42PFL3605/67

47PFL3605/67

32PFL3605/98

42PFL3605/98

47PFL3605/98

32PFL3605S/98

42PFL3605S/98

47PFL3605S/98

PHILIPS

目錄

1	注意	2
---	----	---

2	重要資訊	3
---	------	---

3	您的電視	5
	側面控制鈕和指示燈	5
	遙控器	5

4	使用您的電視	7
	將您的電視切換為開啟/關閉或待機	7
	切換頻道	7
	觀賞已連接的裝置	8
	調整電視的音量	8

5	進一步使用您的電視	9
	存取電視選單	9
	將裝置從主頁功能表中移除	9
	變更畫面與音效設定	9
	建立與使用最愛頻道清單	11
	使用電視時鐘	12
	使用定時器	12
	使用電視安全鎖	13
	從 USB 儲存裝置檢視相片並播放音樂	14
	更新電視軟體	15
	更改電視喜好設定	16
	啟動電視示範模式	16
	將電視重設為出廠設定	16

6	安裝頻道	17
	自動安裝頻道	17
	手動安裝頻道	17
	將頻道重新命名	18
	重排頻道順序	18

7	連接裝置	19
	後接頭	19
	側接頭	20
	連接至電腦	21
	使用 Philips EasyLink	22
	使用 Kensington 防盜鎖	23

8	產品資訊	24
	支援的顯示器解析度	24
	多媒體	24
	選台器/接收/傳送	24
	遙控器	24
	電源	24
	獲支援的電視固定架	25
	產品規格	25

9	疑難排解	26
	一般電視問題	26
	電視頻道問題	26
	畫面問題	26
	聲音問題	27
	HDMI 連接問題	27
	電腦連接問題	27
	與我們聯絡	27

10	索引	28
----	----	----

1 注意

2010 © Koninklijke Philips Electronics N.V. 版權所有。

規格如有更改，恕不另行通知。註冊商標屬於 Koninklijke Philips Electronics N.V. 或其個別擁有者所有。Philips 保留隨時變更產品的權利，毋需因應調整早期庫存。本手冊中的內容適合用於此系統。如果本產品或其個別元件或程序的使用目的不在本手冊的指定範圍內，則必須確保其有效性及適用性。飛利浦保證本手冊內容本身並未侵害任何美國專利。不做其他明示或暗示保證。

Philips 不會對本文件中的錯誤內容以及本文件內容所造成的問題負責。Philips 將採納所回報的錯誤，並儘快於 Philips 支援網站上公開告知。

像素特徵

本 LCD 產品具有高色彩像素。雖然它的有效像素高達 99.999% 或以上，螢幕上還是經常可能會出現光線的黑點或亮點 (紅色、綠色或藍色)。這是顯示器的結構問題 (符合一般業界標準)，並非機器故障。

保固

使用者不得維修任何元件。請勿開啟或移除遮蔽產品內部的外殼。僅可由飛利浦維修中心及直營維修店進行維修。若違反本規定，所有明示及暗示保固將失其效力。若為任何在本手冊中明白禁止的一切操作，或本手冊不建議進行或未授權進行的調整、組裝程序，將使保固責任失效。

版權

其他所有註冊或未註冊商標均屬於其各自擁有者所有。

® Kensington 和 Micro Saver 為 ACCO World 公司的美國註冊商標，在世界上其他國家都擁有商標執照和申請中的應用程式。

此軟件各部份都受版權保護 © The FreeType Project (www.freetype.org)。



HDMI 和 HDMI 標誌以及高解像度多媒體介面乃為 HDMI 特許 LLC 所擁有的商標或註冊商標。

2 重要資訊

在您開始使用電視之前，請先閱讀並了解所有指示。如果未依照指示操作而造成損壞，則不在保固範圍內。

安全性注意事項

電擊或火災的風險！

- 請勿讓電視暴露在雨或水中。請勿將花瓶等液體容器放置在電視附近。如果液體潑濺到電視或進入內部，請立即將電視的電線從電源插座拔除。在使用電視之前，請先聯絡 Philips 客戶服務以進行檢查。
- 請勿將電視、遙控器或電池放置未隔離的火燄或熱源附近，也勿直接曝曬於陽光下。
若要避免受到熱源影響，請一律將電視、遙控器與電池遠離蠟燭或其他火源。



- 請勿將物品插入電視通風孔或其他開口中。
- 當電視旋轉時，請確保電源線不會變得太緊。如果電源線變得太緊，插頭便可能會鬆弛而發生電弧作用。

短路或火災的風險！

- 請勿將遙控器或電池暴露在雨中、水中或過熱的環境中。
- 請避免電源插頭遭受外力作用。電源插頭鬆弛可能會導致電弧作用或火災。

電視損害或毀壞的風險！

- 重量大於 55 磅的電視需要兩人才能搬運。
- 為電視加上直支架時，請務必使用隨附的底座。請確保直支架能牢固支撐電視。請將電視置於可支撐電視與直支架總重量的平坦表面。

- 以壁掛方式安裝電視時，請務必使用能支撐電視重量的支架。將支架牢牢固定在能支撐電視和支架總重量的牆壁上。Koninklijke Philips Electronics N.V. 對於以不正確的壁掛方式安裝電視而發生意外、損害或毀壞的案例不負任何責任。

造成孩童受傷的風險！

請遵循以下預防措施，避免電視倒下而導致孩童受傷：

- 請勿將電視置於容易拉扯的布料或其他材料所覆蓋的表面。
- 確保電視沒有任何部分超出表面的邊緣上方。
- 若要將電視置於高度較高的家具 (例如書櫃) 上，請務必將該家具與電視固定在牆壁或適當的支撐點上。
- 告知孩童爬到家具上去觸碰電視容易發生危險。

過熱的風險！

- 請勿將電視機放置於狹隘的空間。電視機周圍務必至少預留 4 英吋或 10 公分的空間，以保持通風。請確保勿使窗簾或其他物品遮蓋電視機的通風孔。

若有不慎，可能損壞電視！

- 將電視接上電源插座之前，請確認插座電壓與印在電視背面的數值一致。若兩者的電壓不符，切勿將電視接上該電源插座。

損害、火災或電源線毀壞的風險！

- 請勿將電視或任何物品置於電源線上。
- 為了能夠輕易從電源插座拔除電視的電源線，應始終保持通道順暢方便接近電源線。
- 拔除電源線時，務必從插頭部位拉起，切莫拉扯纜線。
- 在雷雨來臨之前，請切斷電視與電源插座和天線之間的連接。在雷雨期間，請勿觸碰電視的任何部位、電源線或天線纜線。

聽力受損的風險！

- 耳筒的音量切勿過大，也不要長期使用耳筒。

低溫

- 如果電視機在運送過程中的環境溫度低於 5° C，請在電視機開箱之後等待一段時間，直到電視機的溫度與室溫相同時，才將電視機與電源插座連接。

螢幕保護

- 請盡量避免讓螢幕呈現固定影像。所謂固定影像，就是長時間停留在螢幕上的影像。例如，螢幕選單、黑色條狀區域和時間顯示。如果您必須使用固定影像，請降低螢幕的對比和亮度，避免螢幕損壞。
- 在清潔電視之前請先將電源線拔除。
- 請使用微濕的軟布來清潔電視和外框。請勿使用酒精、化學藥劑或家用清潔劑等物質清潔電視。
- 若有不慎，可能損壞電視螢幕！請勿使用物品觸碰、推擠、摩擦或撞擊螢幕。
- 若要避免變形和褪色，請盡快擦除水滴。

處理廢棄產品及電池



您的產品是使用高質數材料和元件所設計及製造，均可回收和重複使用。



當產品附有交叉的附輪回收筒標籤時，代表產品適用於歐洲指導原則 (European Directive) 2002/96/EC。請瞭解當地電子及電器產品分類收集系統的相關資訊。請根據當地法規處理，請勿將廢棄產品與其他一般家用廢棄物共同丟棄。正確處理廢棄產品有助於避免對環境和人類健康帶來潛在的負面影響。



您的產品包括了符合歐洲規格 (European Directive) 2006/66/EC 的電池，不得與其他一般家庭廢棄物一併丟棄。請注意有關電池分類收集的當地法規，因為正確處理廢棄產品有助避免對環境和人類健康帶來負面影響。

3 您的電視

恭喜你購買 Philips 產品，歡迎來到 Philips 世界！要享受 Philips 為您提供的全面支援，請在以下網站 www.philips.com/welcome 註冊您的產品。

本節將概要說明電視的常用控制按鈕及功能。

側面控制鈕和指示燈

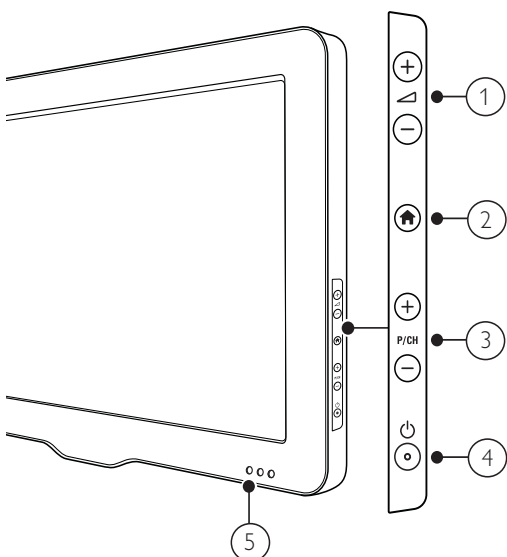

- ① ▲ +/-: 增加或降低音量。
- ② 🏠 (基本畫面): 將主頁功能表切換為開啟或關閉。
- ③ P/CH +/-: 切換至下一個或上一個頻道。
- ④ ⏻ (電源): 開啟或關閉產品電源。除非將本產品的插頭拔掉，否則無法完全斷電。
- ⑤ 待機指示燈/遙控器感應器

遙控器

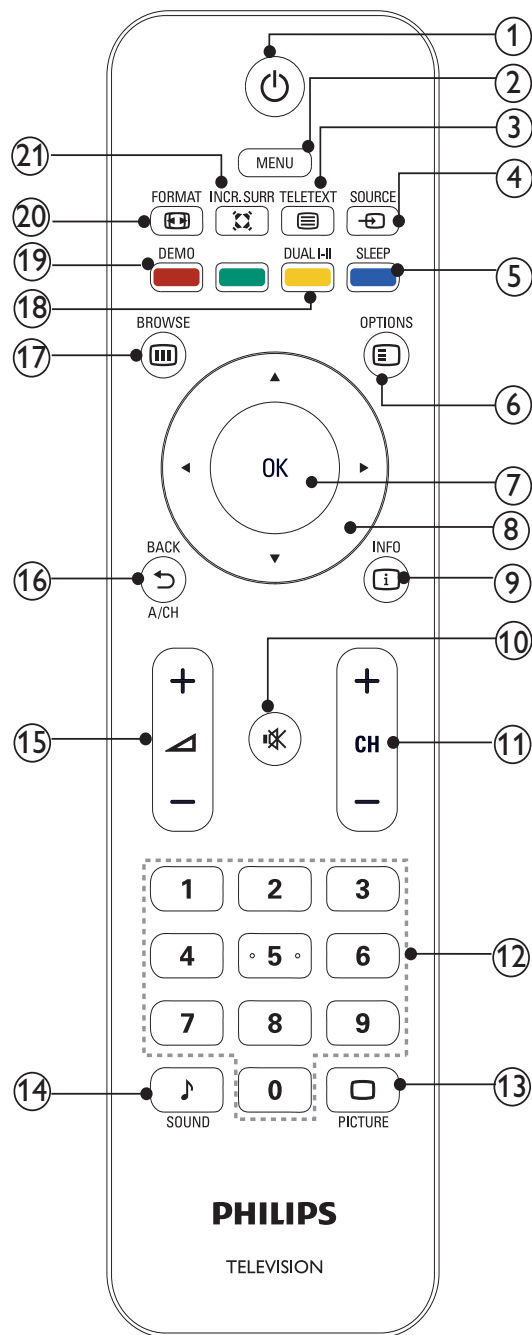

- ① ⏻ (待機 - 開啟)
 - 如果電視已經開啟，切換成待機。
 - 如果電視正在待機，切換成開啟。
- ② MENU
將主選單切換為開啟或關閉。
- ③ 📄 TELETEXT (未使用)
將文字傳訊切換為開啟或關閉。
- ④ 📺 SOURCE
選擇已連接的裝置。

- ⑤ **SLEEP**
設定電視自動切換至待機的時間。
- ⑥ **☰ OPTIONS**
存取與目前活動或選擇有關的選項。
- ⑦ **OK**
確認輸入或選擇的項目，以及在觀賞電視時顯示頻道列表。
- ⑧ **▲▼◀▶ (導航按鈕)**
瀏覽選單。
- ⑨ **ℹ INFO**
在適用的情況下顯示節目資訊。
- ⑩ **🔇 (靜音)**
靜音或恢復音量。
- ⑪ **CH +/- (CHANNEL + / -)**
切換至下一個或上一個頻道。電視選單功能開啟時，此功能為上一頁/下一頁。
- ⑫ **0-9 (數字按鈕)**
選擇一個頻道或設定。
- ⑬ **🖼 PICTURE (智能畫面)**
啟動畫面功能表。
- ⑭ **🎵 SOUND (智能音效)**
啟動音效功能表。
- ⑮ **🔊 +/-**
增加或降低音量。
- ⑯ **↶ BACK A/CH**
 - 返回上一個畫面。
 - 在目前的頻道與上一個頻道之間切換。
- ⑰ **📺 BROWSE**
在頻道列表及節目清單中切換。
- ⑱ **DUAL I-II**
將立體聲道和麗音 (Nicam) 立體聲道切換為單聲道。在雙語節目中可以選擇第一語言 (雙語頻道 I) 或第二語言 (雙語頻道 II)。
- ⑲ **DEMO**
將示範功能表切換為開啟或關閉。

- ⑳ **🖼 FORMAT**
選擇畫面格式。
- ㉑ **🔊 INCR. SURR**
為立體聲道來源開啟環繞立體聲 (Incredible Surround)。開啟單聲道來源的空間方位模式。

遙控器之使用方法

使用遙控器時，請將遙控器靠近電視並將其對準遙控器感應器。請確保遙控器與電視之間的視線傳播範圍不會被家具、牆壁或其他物件阻擋。

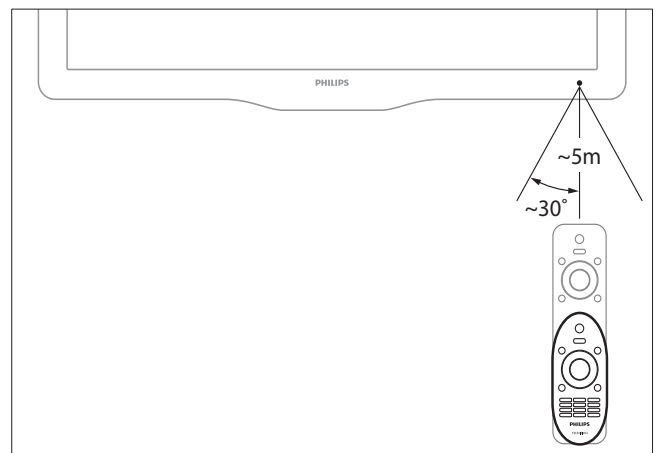

4 使用您的電視

本節有助您進行基本的電視操作。

將您的電視切換為開啟/關閉或待機

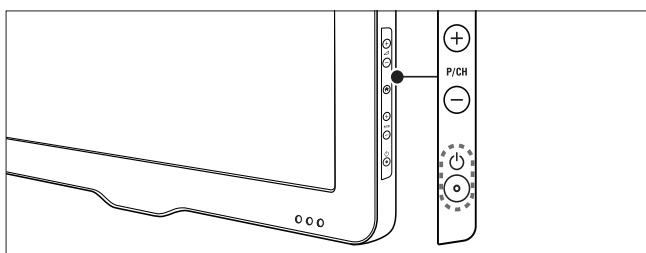
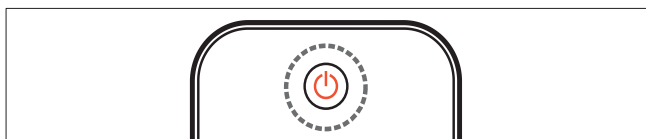

若要切換為開啟

- 如果待機指示燈為關閉，請按下電視旁邊的 **⏻** (電源)。
- 如果待機指示燈為紅色，請按下遙控器的 **⏻** (待機 - 開啟)。

若要切換為待機

- 按下遙控器的 **⏻** (待機 - 開啟)。
↳ 待機指示燈隨即切換為紅色。

若要切換為關閉

- 按下電視旁邊的 **⏻** (電源)。
↳ 待機指示燈隨即切換為關閉。

貼士

- 雖然您的電視在待機時僅會消耗極少的電源，但表示還是會持續消耗能源。當您長時間不使用時，請將電視的電源線從電源插座拔除。

切換頻道

- 按下遙控器的 **CH +/-** 或電視旁邊的 **P/CH +/-**。
- 使用 **數字按鈕** 輸入頻道號碼。
- 按下 **OK** 使用頻道列表。
- 按遙控器的 **↩ BACK A/CH** 返回之前觀賞的頻道。

提示

- 當您使用最愛頻道清單時，只能選擇此清單 (請參閱 11 頁面 '選擇最愛頻道清單') 中的頻道。

使用頻道列表切換頻道

頻道列表可讓您以列表格式觀看的所有可觀賞的頻道。

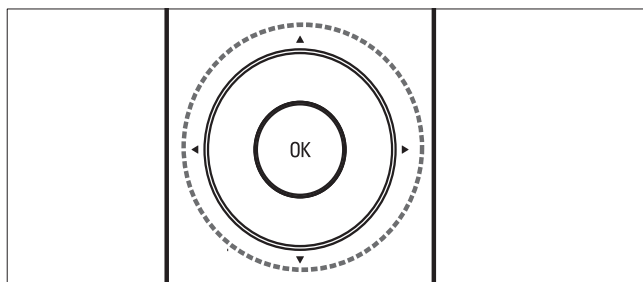

- 1 按下 **OK**。
↳ 頻道列表隨即出現。
- 2 按下 **▲▼◀▶** 瀏覽頻道列表。
- 3 按 **OK** 選擇一個頻道。

觀賞已連接的裝置

提示

- 在選取裝置作為電視的來源之前，請先將裝置切換為開啟。

使用來源按鈕

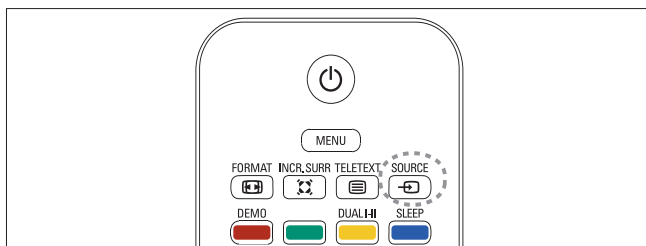

- 1 按下 **SOURCE**。
↳ 來源清單隨即出現。
- 2 按 **▲▼** 選擇裝置。
- 3 按 **OK** 確認您的選擇。
↳ 電視會切換為選擇的裝置。

調整電視的音量

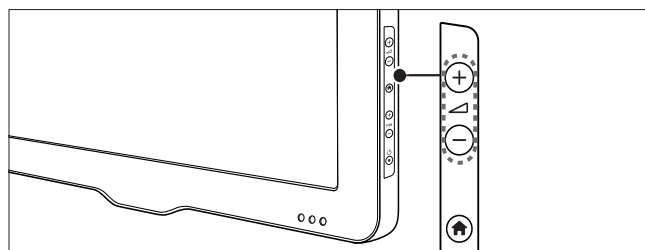
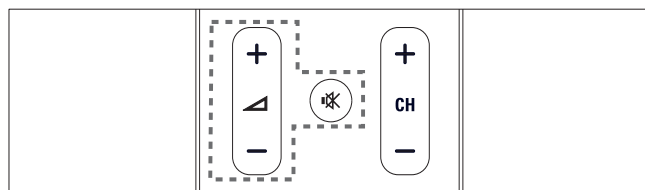

若要提高或降低音量

- 按下 **▲▼ +/-**。

若要將聲音切換為靜音或取消靜音

- 按下 **🔇** 將聲音切換為靜音。
- 再按一次 **🔇** 即可恢復聲音。

5 進一步使用您的電視

存取電視選單

選單可以協助您安裝頻道、變更畫面與音效設定，以及存取其他功能。

- 1 按下 MENU。
↳ 選單螢幕便會出現。



- 2 按 ▲▼◀▶ 選擇並瀏覽下列其中一個選單。
 - [觀賞電視]: 如果選擇了其他來源，切換為天線來源。
 - [新增裝置]: 將新的裝置加入至主選單。
 - [設定]: 存取選單以調整畫面、音效及其他電視設定。
- 3 按 OK 確認您的選擇。
- 4 按下 MENU 即可離開。

貼士

- 選擇 [新增裝置] 後，依照螢幕指示選擇正確的裝置及接頭。

將裝置從主頁功能表中移除

當某裝置已不再連接電視時，您可將其從主頁功能表中移除。

- 1 按下 MENU。
- 2 按 ▲▼◀▶ 選擇要移除的裝置。
- 3 按下  OPTIONS。
↳ 便會出現 [移除裝置] 清單。
- 4 按下 OK，然後選擇 [移除] 以移除裝置。
↳ 選擇的裝置隨即自主選單中移除。

變更畫面與音效設定

請依照您的喜好，變更畫面與音效設定。您可以套用事先定義的設定，或是手動變更設定。

使用智能畫面

使用智能畫面套用事先定義的畫面設定。

- 1 按下  PICTURE。
↳ 隨即出現 [Smart Picture] 選單。
- 2 按 ▲▼ 選擇下列任何一項 Smart Picture 設定：
 - [個人]: 列出自訂的畫面設定。
 - [鮮艷]: 套用鮮明及動態設定。
 - [標準]: 調整為適合大多數環境與影片類型的畫面設定。
 - [電影]: 套用觀賞電影設定。
 - [遊戲]: 套用遊戲設定。
 - [省電]: 套用省電型畫面設定。
- 3 按 OK 確認您的選擇。
↳ 即會套用選擇的智能畫面設定。

手動調整畫面設定

- 1 按下 MENU。
- 2 按 ▲▼◀▶ 選擇 [設定] > [畫面]。
↳ 隨即出現 [畫面] 選單。
- 3 按 ▲▼◀▶ 選擇下列任何一項設定加以調整：
 - [Smart Picture]: 存取事先定義的智能畫面設定。
 - [背光]: 調整背光。
 - [對比]: 調整亮區強度，暗區強度保持不變。
 - [亮度]: 調整暗區強度及其細節部分。
 - [色彩]: 調整色彩飽和度。
 - [清晰度]: 調整影像清晰度。
 - [雜訊抑制]: 過濾並抑制影像雜訊。
 - [色溫]: 添加更多的橙色色調 ([暖色系]) 或藍色色調 ([冷色系])。
 - [Dig.CrystalClear]: 調整相片品質，呈現最佳的對比、色彩和清晰度。
 - [動態對比]: 增強對比。
 - [動態背光]: 調整電視的背光亮度以符合光線條件。
 - [色彩增強]: 使色彩更逼真並改善亮色系的細節。您可以開啟或關閉此功能。
 - [電腦模式]: 在 PC 接上電視後調整畫面設定。
 - [畫面格式]: 變更畫面格式。
 - [水平變換]: 橫向調整 PC-VGA 或 HD 輸入畫面。
 - [垂直變換]: 直向調整 PC-VGA 或 HD 輸入畫面。

變更畫面格式

- 1 按下  FORMAT。
↳ 畫面格式列隨即出現。
- 2 按 ▲▼ 選擇畫面格式。
↳ 隨即啟動所選畫面格式。
- 3 按 OK 確認您的選擇。

畫面格式一覽

您可以設定下列畫面格式。

提示

- 依畫面來源的格式而定，將無法使用某些畫面設定。

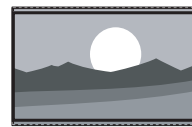

[超級縮放]: (不適用於 HD 和 PC 模式)。移除 4:3 播放畫面的黑色邊框。畫面會稍微失真。



[4:3]: 顯示傳統 4:3 格式。

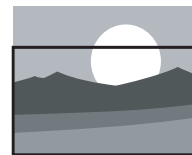

[副標題縮放]: 在整個螢幕區域顯示 4:3 畫面，並能看見字幕。畫面頂端的部分會被裁除。

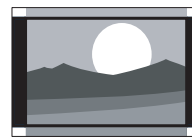

[14:9 電影擴充模式]: (不適用於 HD 和 PC 模式)。將 4:3 格式縮放至 14:9。

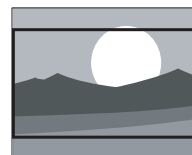

[16:9 電影擴充模式]: (不適用於 HD 和 PC 模式)。將 4:3 格式縮放至 16:9。

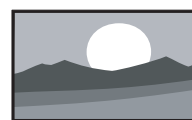

[闊螢幕]: 將 4:3 格式縮放至 16:9。



[取消縮放]: 僅適用於 HD 和 PC 模式及特定機型。可使銳利度最大化。取決於播放業者的系統，畫面可能稍微失真。請將 PC 解析度設定為寬螢幕模式以獲得最佳結果。

使用智能音效

使用智能音效套用事先定義的音效設定。

- 1 按下 **SOUND**。
↳ 隨即出現 **[Smart Sound]** 選單。
- 2 按 **▲▼◀▶** 選擇任何一項智能音效設定：
 - **[標準]**: 調整為適合大多數環境與音訊類型的音效設定。
 - **[新聞]**: 套用談話性節目 (例如新聞) 設定。
 - **[電影]**: 套用電影設定。
 - **[個人]**: 套用音效功能表中所列的自訂設定。
- 3 按 **OK** 確認您的選擇。
↳ 即會套用選擇的智能音效設定。

手動調整音效設定

- 1 按下 **MENU**。
- 2 按 **▲▼◀▶** 選擇 **[設定] > [音效]**。
↳ 隨即出現 **[音效]** 選單。
- 3 按下 **▲▼◀▶** 選擇下列任何一項加以調整：
 - **[Smart Sound]**: 存取事先定義的智能音效設定。
 - **[低音]**: 調整低音音量。
 - **[高音]**: 調整高音音量。
 - **[音量]**: 調整音量。
 - **[平衡]**: 調整左右聲道喇叭音量。
 - **[雙聲 I-II]**: 播放雙語節目時，選擇其中一種音訊語言。
 - **[單聲/立體聲]**: 播放立體聲節目時，選擇單聲或立體聲。
 - **[電視喇叭]**: 設定開啟或關閉電視喇叭，或將音效輸出至 EasyLink 相容裝置。**[EasyLink]** 必須先在 **[喜好]** 選單中啟動。
 - **[環迴]**: 開啟空間方位音效。
 - **[自動音量]**: 自動緩和音量突然改變的情況，例如：切換頻道所造成的音量改變。
 - **[Delta 音量控制]**: 調整頻道或連接裝置之間的音量差異。在您變更為 Delta 音量控制之前，切換至連接的裝置。

建立與使用最愛頻道清單

您可建立喜好的電視頻道清單，以便您快速找出這些頻道。

選擇最愛頻道清單

- 1 在觀賞電視時，按 **OK** 顯示頻道列表。
- 2 按下 **☰** **OPTIONS**。
↳ 頻道選項選單隨即出現。
- 3 請按 **▲▼** 選擇 **[選擇清單]**，然後按 **OK** 輸入。
↳ 頻道清單選項隨即出現。
- 4 選擇 **[最愛]**，再按 **OK**。
↳ 頻道列表只會出現最愛頻道清單中的頻道。

提示

- 您必須將頻道加入最愛清單後，最愛頻道列表才會顯示頻道。

將頻道加到最愛頻道清單

- 1 在觀賞電視時，按 **OK**。
↳ 頻道列表隨即出現。
- 2 按 **▲▼◀▶** 選擇要加入最愛頻道清單中的頻道。
- 3 按下 **☰** **OPTIONS**。
↳ 頻道選項選單隨即出現。
- 4 選擇 **[標示成最愛]**，再按 **OK**。
↳ 此頻道即已加到最愛頻道清單。

提示

- 頻道列表中的所有最愛頻道會以星號標示。

將頻道從最愛頻道清單中移除

- 1 在觀賞電視時，按 **OK**。
↳ 頻道列表隨即出現。
- 2 按 **▲▼◀▶** 選擇要移除的頻道。
- 3 按下 **☰** **OPTIONS**。
- 4 選擇 **[取消標示成最愛]**，再按 **OK**。
↳ 頻道隨即移除。

使用電視時鐘

您可以顯示電視時鐘。(只在 RF 中提供)

設定電視時鐘

- 1 按下 **MENU**。
- 2 選擇 **[設定] > [功能] > [時鐘]**
↳ 隨即出現 **[時鐘]** 選單。
- 3 按 **▲▼◀▶** 或 **數字按鈕** 輸入時間。
- 4 選擇 **[完成]**，然後按 **OK** 確認。
- 5 按下 **MENU** 即可離開。

顯示電視時鐘

- 1 觀賞電視時，按 **☰** **OPTIONS**。
↳ 電視選項選單隨即出現。
- 2 選擇 **[時鐘]**。
- 3 按下 **OK**。

提示

- 若要停用時鐘，重複上述步驟。

使用定時器

您可以設定定時器，讓電視在指定的時間切換為待機。

貼士

- 使用計時器之前，請先設定電視時鐘。

自動將電視切換為待機 (睡眠計時器)

睡眠計時器會在事先界定的時間過後將電視切換為待機。

貼士

- 您可以在倒數期間隨時提早關閉電視或重設睡眠計時器。

- 1 按下 **MENU**。
- 2 按 **▲▼◀▶** 選擇 **[設定] > [功能] > [睡眠計時器]**。
↳ 隨即出現 **[睡眠計時器]** 選單。
- 3 按 **◀▶** 設定睡眠時間。
↳ 睡眠計時器可分段遞增 5 分鐘，最長達 180 分鐘。如果設定為 0 分鐘，即是關閉睡眠計時器。
- 4 按下 **OK** 可開啟睡眠計時器。
↳ 電視在指定的時間切換為待機。

自動開啟電視 (開計時器)

您可以讓電視在指定的時間從待機切換至指定的頻道。

- 1 按下 MENU。
- 2 按 ▲▼◀▶ 選擇 [設定] > [功能] > [開計時器]。
- 3 按 ▶ 進入 [開計時器] 選單。
 - [啟動]: 選擇電視開啟的頻率。
 - [時間]: 設定電視開啟時間。
 - [節目號碼]: 選擇頻道。
- 4 按下 MENU 即可離開。



貼士

- 選擇 [開計時器] > [啟動] > [關] 以停用此功能。

使用電視安全鎖

您可以鎖上電視調校掣，避免家中的兒童觀賞特定節目或頻道。

設定或變更 PIN 碼

- 1 按下 MENU。
- 2 按 ▲▼◀▶ 選擇 [設定] > [功能] > [設定代碼] / [更換代碼]。
 - ↳ [設定代碼] / [更換代碼] 選單隨即出現。
- 3 使用 數字按鈕 輸入密碼。
 - ↳ 依照螢幕上的指示，建立或變更 PIN 碼。



貼士

- 如果您忘記密碼，請輸入 '8888' 覆寫任何現有的密碼。

將電視上鎖或解鎖

將電視上鎖以防止存取全部頻道及已連接的裝置。

- 1 按下 MENU。
- 2 按 ▲▼◀▶ 選擇 [設定] > [功能] > [電視安全鎖]。
 - ↳ 本產品會提示您輸入 PIN 碼。
- 3 使用 數字按鈕 輸入您的密碼。
 - ↳ 隨即出現 [電視安全鎖] 選單。
- 4 按 ▲▼ 選擇 [鎖住] 或 [解鎖]。
- 5 按 OK 確認。
 - ↳ 將所有頻道以及連接的裝置鎖上或解鎖。
- 6 按下 MENU 即可離開。



提示

- 如果選擇 [鎖住]，在每次開啟電視時都必須輸入密碼。

將一個以上的頻道鎖上或解鎖

- 1 在觀賞電視時，按 OK 顯示頻道列表。
- 2 按 ▲▼◀▶ 選擇要鎖上或解鎖的頻道。
- 3 按下 [OPTION]。
- 4 按 ▲▼ 選擇 [鎖住頻道] 或 [解鎖頻道]，然後按 OK。
 - ↳ 本產品會提示您輸入 PIN 碼。
- 5 請輸入密碼並按 OK。
 - ↳ 如果頻道已鎖定，會顯示鎖定圖示。
- 6 重複步驟來鎖定或解除鎖定其他頻道。



提示

- 關閉並再次開啟電視，讓變更生效。
- 如果您要存取已鎖定的頻道，本產品會提示您輸入 PIN 碼。

從 USB 儲存裝置檢視相片並播放音樂

使用 USB 接頭來檢視或聆聽存放在 USB 儲存裝置上的相片或音樂。

提示

- 您的電視僅支援 FAT/FAT32 格式的 USB 快閃磁碟機。它不支援其他可以連接至 USB 連接埠的裝置，包括但不限於：可攜式儲存裝置，例如外接式硬碟和迷你硬碟、MP3 播放機、數碼相機、電話、可攜式視訊播放機、可攜式多媒體播放機。

連接 USB 儲存裝置後進入內容瀏覽器

- 1 開啟電視。
- 2 將 USB 儲存裝置接上電視。
- 3 按下 MENU。
↳ 隨即出現主選單。
- 4 按 ▲▼◀▶ 選擇 [瀏覽 USB]。
- 5 按 OK 確認。
↳ USB 內容瀏覽器隨即出現。

貼士

- 按  BROWSE 可來回切換縮圖和檔案瀏覽檢視。

檢視相片

- 1 在 USB 瀏覽器中，按 ▶ 進入 [畫面] 資料夾。
- 2 按 ▲▼◀▶ 選擇相片或相簿。
- 3 按 OK 檢視全螢幕相片影像。

貼士

- 在全螢幕模式下，按 ◀▶ 可更換相片。

以幻燈片展示相片

- 1 在顯示全螢幕相片影像時，按 OK。
↳ 幻燈片會從選擇的相片開始展示。
- 2 按下列按鈕，控制幻燈片展示：
 - OK 暫停展示幻燈片。
 - ◀▶ 後退或前移一張影像。
 - ↶ BACK 停止幻燈片展示。

變更幻燈片展示設定

- 1 以幻燈片展示時，按  OPTIONS。
↳ 幻燈片選項選單隨即出現。
- 2 按 ▲▼◀▶ 選擇下列任何一項設定加以調整：
 - [開始幻燈片展示] / [停止幻燈片展示]: 開始或停止展示幻燈片。
 - [幻燈片展示過場]: 顯示轉換樣式的清單。
 - [幻燈片展示頻率]: 設定每張圖像顯示的時間長短。
 - [旋轉影像]: 旋轉圖像。
 - [顯示資訊]: 顯示圖像名稱、日期、大小和幻燈片中的下一張圖像。
- 3 按 OK 確認設定變更。

聆聽音樂

- 1 在 USB 瀏覽器檢視中，選擇 [音樂] 並按 ▶ 進入。
- 2 按 ▲▼◀▶ 選擇音樂曲目或相簿。
- 3 按 OK 播放選擇的音樂。

按鈕	功能
OK	暫停、恢復播放或停止播放。
◀ / ▶:	進入上一首或下一首音樂。

音樂設定

聆聽音樂時，按  **OPTIONS** 可存取下列其中一項音樂設定。

- **[開始播放] / [停止播放]**: 啟動或停止音樂。
- **[播放模式]**:
 - **[播放一次]**: 關閉重複播放並播放歌曲一次。
 - **[重複]**: 重複播放某一首歌。
 - **[隨機播放]**: 隨機播放曲目。
- **[顯示資訊]**: 顯示檔案名稱。
- **[電視喇叭]**: 設定開啟或關閉電視喇叭。

展示幻燈片時播放音樂

您可以在檢視圖像幻燈片時播放背景音樂。

- 1 選擇音樂專輯。
- 2 按下 **OK**。
- 3 按  **BACK** 返回 USB 內容瀏覽器。
- 4 選擇相簿。
- 5 按 **OK** 檢視相片。
- 6 再按下 **OK** 開始幻燈片展示。

中斷連接 USB 儲存裝置

注意

- 請務必遵循此步驟，以免 USB 儲存裝置受損。

- 1 按  **BACK** 結束 USB 瀏覽器。
- 2 稍待 5 秒鐘後，再中斷連接 USB 儲存裝置。

更新電視軟體

Philips 秉持著不斷改善產品的信念，建議您在本公司推出電視軟體更新時立即進行更新。請造訪 www.philips.com/support 查看是否有適用的更新。

查看目前軟件版本

- 1 按下 **MENU**。
- 2 選擇 **[設定] > [軟件更新] > [目前軟件]**。
↳ 電視會顯示最新的軟件資訊。

下載軟件

- 1 在您的電腦上，開啟網頁瀏覽器並前往 www.philips.com/support。
- 2 下載最新軟件升級檔案到您的電腦。
- 3 解壓縮 ZIP 檔。
- 4 將 `autorun.upg` 檔案複製至 USB 裝置的根目錄。

使用 USB 裝置更新

將 USB 裝置接上電視側面的 USB 連接埠。

- 1 如果軟件更新畫面沒有自動出現，選擇 **[設定] > [軟件更新] > [本機更新]**。
- 2 按下 **OK** 手動更新電視軟件。
- 3 依照螢幕上的指示完成更新。

提示

- 軟件更新完成後，電視會重新啟動。

更改電視喜好設定

使用喜好選單來自訂電視設定。

- 1 按下 **MENU**。
- 2 選擇 **[設定] > [安裝] > [喜好]**。
 - **[位置]**: 依您的地點 (家庭或商店) 最佳化電視設定。
 - **[音量桿]**: 在調整音量時顯示音量桿。
 - **[EasyLink]**: 啟動 EasyLink 相容裝置的單鍵播放和單鍵待機切換。
 - **[Pixel Plus Link]**: 覆蓋已連接裝置的設定並採用電視的設定。
 - **[電子廣告貼]**: 僅適用於商店模式。設定電子標籤的位置。
- 3 按下 **MENU** 即可離開。

啟動電視示範模式

您可以利用示範模式更進一步了解電視的特性。某些示範項目並不適用於特定機型。選單清單中會列出可用的示範項目。

- 1 按遙控器上的 **DEMO**。
- 2 按 **▲▼** 選擇一個示範項目，然後按 **OK** 檢視它。
- 3 按下 **↶ BACK** 即可離開。

將電視重設為出廠設定

您可以將電視還原回預設的畫面與音效設定。頻道安裝設定將維持不變。

- 1 按下 **MENU**。
- 2 選擇 **[設定] > [安裝] > [出廠設定]**。
- 3 按 **▶** 進入 **[出廠設定]**。
- 4 選擇 **[重設]** 開始重設。
- 5 按下 **OK**。
- 6 按下 **MENU** 即可離開。

6 安裝頻道

初次安裝電視後，本產品會提示您選擇功能表語言，以及安裝電視頻道和數碼收音機頻道 (如果有的話)。本章提供如何重新安裝和微調頻道的指示。

自動安裝頻道

本節將說明如何自動搜尋與儲存頻道。

- 1 按下 MENU。
- 2 選取 [設定] > [安裝] > [頻道安裝] > [頻道幫手]。
- 3 按下 OK。
- 4 依照螢幕上的指示，安裝各個頻道。

手動安裝頻道

本節將說明如何手動搜尋與儲存類比電視頻道。

步驟 1：選擇您的系統

提示

- 如果您的系統設定正確無誤，請略過此步驟。

- 1 按下 MENU。
- 2 按 ▲▼◀▶ 選擇 [設定] > [安裝] > [頻道安裝] > [手動安裝]。
↳ 隨即出現 [手動安裝] 選單。
- 3 按 ▲▼ 選擇 [色彩系統]，然後按 ▶ 輸入。
- 4 選擇您的系統，然後按 OK 確認。
- 5 針對 [音效系統] 重複先前步驟。
- 6 按下 MENU 即可離開。

步驟 2：搜尋與儲存新的電視頻道

- 1 按下 MENU。
- 2 按 ▲▼◀▶ 選擇 [設定] > [安裝] > [頻道安裝] > [手動安裝]。
↳ 隨即出現 [手動安裝] 選單。
- 3 請按 ▲▼ 選擇 [搜尋]，然後按 ▶ 輸入。
- 4 按 數字按鈕 手動輸入三位數的頻率。
- 5 按 OK 開始搜尋。
↳ 如果所選頻率找不到頻道，系統會搜尋下一個可用的頻道。
- 6 找到新的頻道時，按 ↵ BACK。
- 7 按 ▲▼ 選擇 [儲存新頻道]，將新的頻道儲存在新的頻道號碼下。
- 8 按 ▶ 進入 [儲存新頻道]。
- 9 選擇 [確定]，然後按 OK 儲存新的頻道。
- 10 按下 MENU 即可離開。

步驟 3 微調類比頻道

- 1 按下 MENU。
- 2 按 ▲▼◀▶ 選擇 [設定] > [安裝] > [頻道安裝] > [手動安裝]。
↳ 隨即出現 [手動安裝] 選單。
- 3 按 ▲▼ 選擇 [微調]，然後按 ▶ 輸入。
- 4 按 ▲▼ 調整頻率。
- 5 按 OK 確認。
- 6 按 ▲▼ 選擇 [儲存目前頻道] 以儲存頻道號碼。
- 7 按 ▶ 進入 [儲存目前頻道]。
- 8 選擇 [確定]，然後按 OK 儲存目前的頻道。
- 9 按下 MENU 即可離開。

跳過頻道

- 1 觀賞電視節目時，可切換至想跳過的頻道。
- 2 按下 MENU。
- 3 按 ▲▼◀▶ 選擇 [設定] > [安裝] > [頻道安裝] > [手動安裝]。
↳ 隨即出現 [手動安裝] 選單。
- 4 請按 ▲▼ 選擇 [跳過頻道]，然後按 ▶ 輸入。
- 5 按 ▲▼ 選擇 [跳過] > [是]，然後按 OK 跳過目前頻道。
↳ 在遙控器上按下 CH +/-，或是檢視頻道列表時，會跳過選擇的頻道。
- 6 重複先前步驟，以跳過更多頻道。



貼士

- 使用遙控器的 **數字按鈕** 可存取跳過的頻道。
- 若要存取跳過的頻道，重複步驟 1-5 並選擇 [否] 恢復頻道。

重排頻道順序

頻道安裝完成後，您可以重排頻道出現的順序。

- 1 在觀賞電視時，按 OK 顯示頻道列表。
- 2 按下 OPTIONS。
↳ 頻道選項選單隨即出現。
- 3 按 ▲▼ 選擇 [重新排序]，然後按 OK。
- 4 選擇要重排順序的頻道，然後按 OK。
↳ 選擇的頻道會反白標示。
- 5 按 ▲▼◀▶ 將反白的頻道移至想要的位置，然後按 OK。
- 6 按下 OPTIONS。
↳ [完成重新排序] 會出現在螢幕上。
- 7 按 OK 確認。
- 8 按下 BACK 離開頻道列表。

將頻道重新命名

您可以將頻道重新命名。當您選擇頻道時名稱隨即出現。

- 1 在觀賞電視時，按 OK 顯示頻道列表。
- 2 選擇要重新命名的頻道。
- 3 按下 OPTIONS。
↳ 頻道選項選單隨即出現。
- 4 按 ▲▼ 選擇 [重新命名頻道]，然後按 OK。
↳ 會出現一個文字輸入方塊。
- 5 按 ▲▼◀▶ 選擇字元。
- 6 按 OK 確認每個字元。
- 7 選擇 [完成]，然後按 OK 完成頻道重新命名。



貼士

- 裝置名稱長度最多為 6 個字元。
- 按 [Aa] 切換大小寫字母。

7 連接裝置

本節將說明如何使用不同的接頭連接各種裝置，以及說明快速入門中的補充例子。

! 注意

- 在連接裝置之前，請先拔除主要電線。

≡ 提示

- 您可以使用不同類型的接頭將裝置連接至電視 (視乎可用性及您的需要而定)。

後接頭

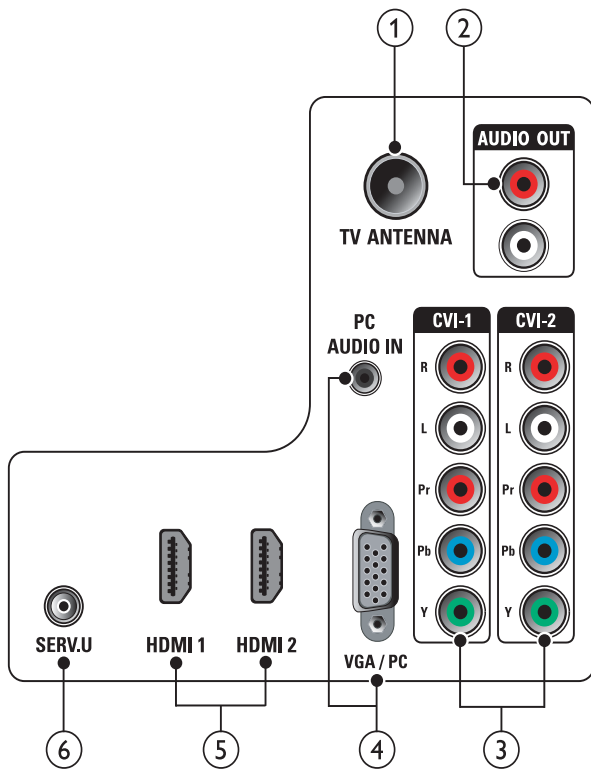

① TV ANTENNA

來自天線、纜線或衛星的訊號輸入。

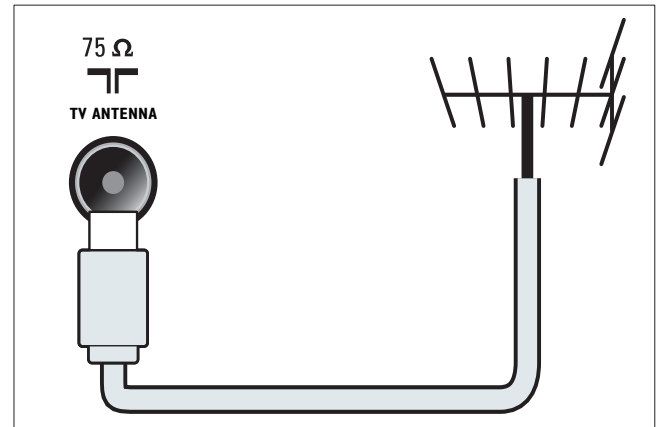

② AUDIO OUT

類比音訊輸出至家庭影院和其他音訊系統。

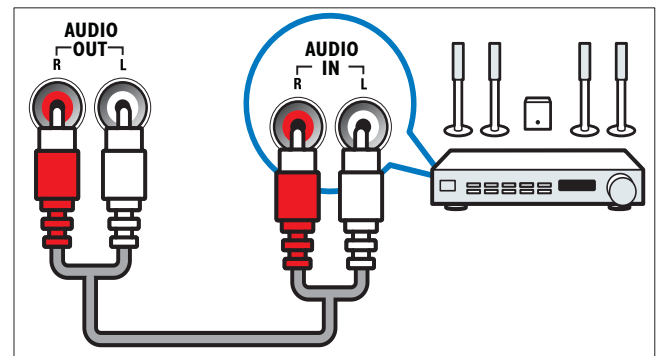

③ CVI 1 / CVI 2 (Y Pb Pr 和 AUDIO L/R)

來自類比或數碼裝置 (例如 DVD 播放器或遊戲機) 的類比音效和影像輸入。

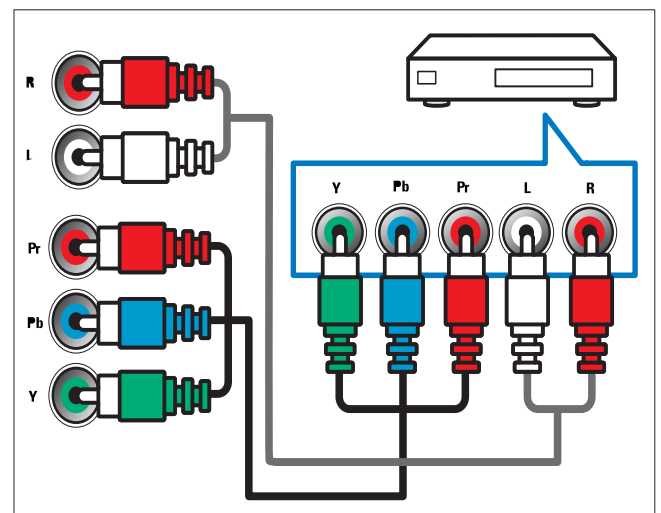

④ PC IN (VGA/PC 和 音效輸入)
來自電腦的音效和影像輸入。

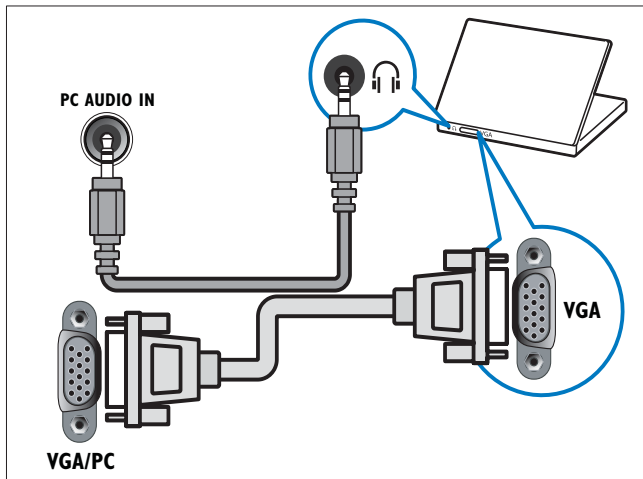

⑤ HDMI 1 / HDMI 2
來自高解析度數碼裝置 (例如藍光播放器) 的數碼音效和影像輸入。

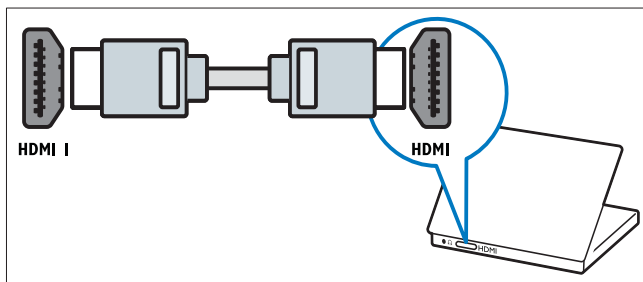

經由 DVI 或 VGA 連接時，需要其他音訊電纜。

⑥ SERV. U
僅限由服務人員使用。

側接頭

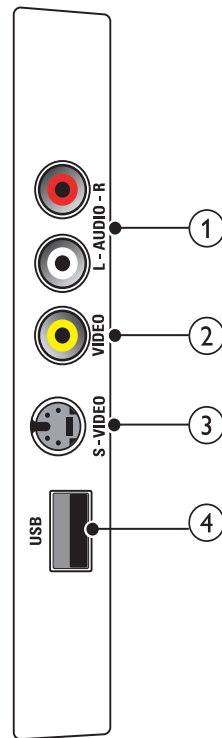

① AUDIO L/R
來自連接至 VIDEO 之類比裝置的音訊輸入。

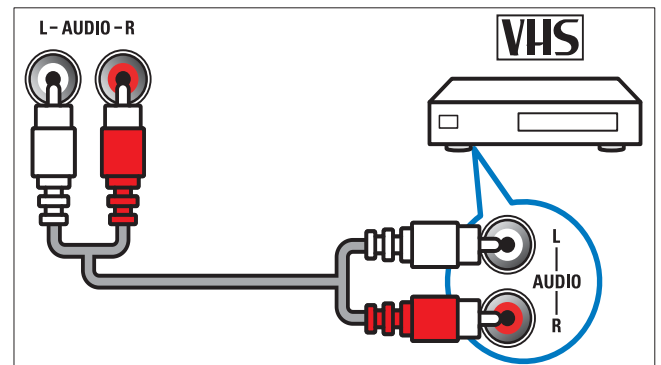

② VIDEO

來自類比裝置 (例如 VCR) 的複合影像輸入。

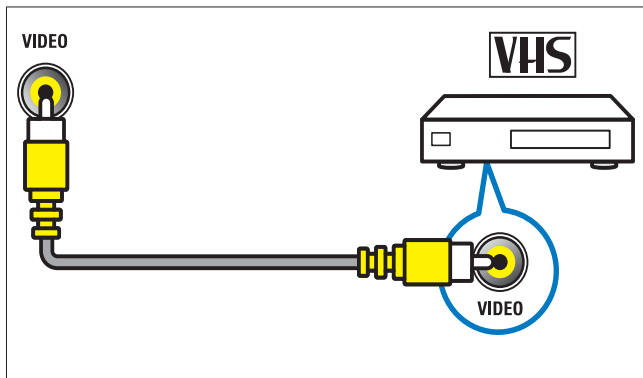

③ S-VIDEO

S-Video (側面)，與攝錄影機、遊戲主機等的 Audio L/R 接頭配搭使用。當您使用 S-Video (側面) 接收視訊訊號時，請勿使用複合影像 (側面) 輸入來接收視訊訊號。

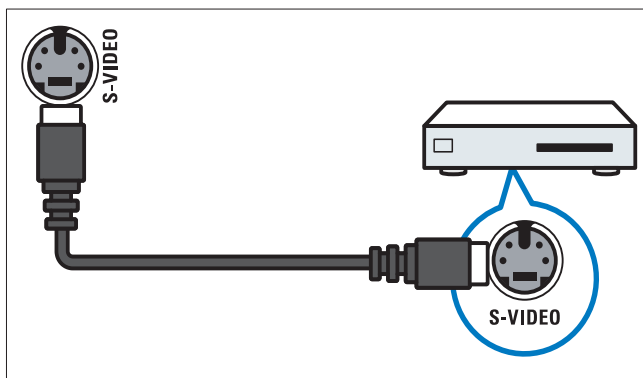

④ USB

來自 USB 儲存裝置的資料輸入。

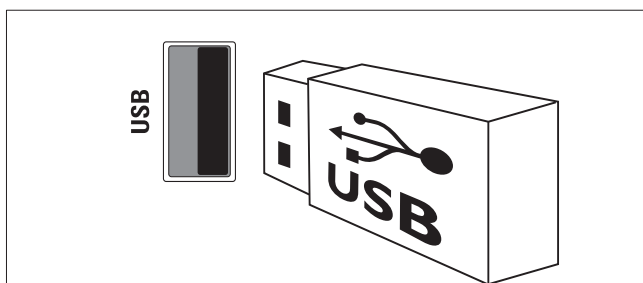

連接至電腦

將電腦連接至電視之前

- 將電腦的顯示器刷新率設定為 60Hz。
- 按下  **FORMAT** 並將電視的畫面格式變更為 [取消縮放]。

使用下列接頭連接至電腦：

提示

- 經由 DVI 或 VGA 連接時，需要其他音訊電纜。

• HDMI 電纜

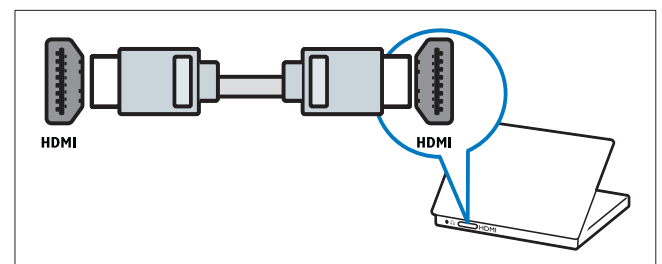

• DVI-HDMI 電纜

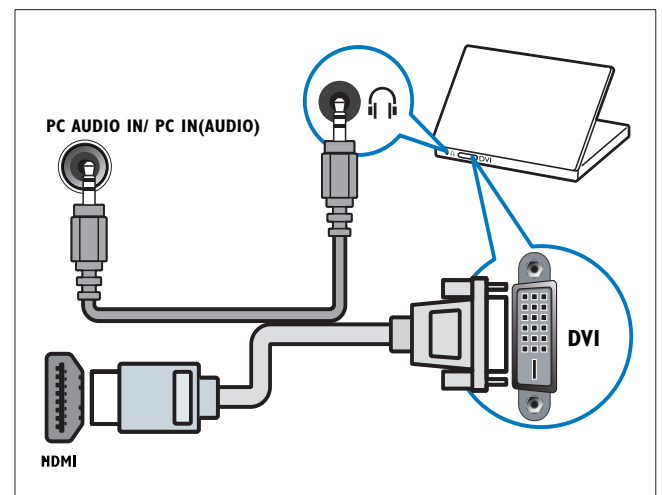

- HDMI 電纜和 HDMI-DVI 轉接器

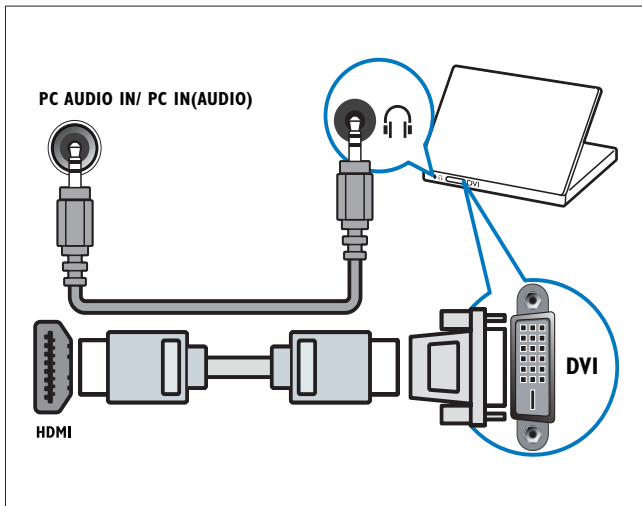

- VGA 電纜

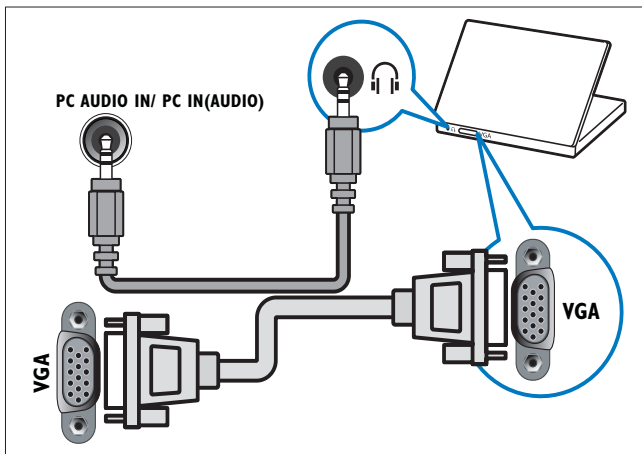

使用 Philips EasyLink

您的電視支援採用 HDMI CEC (消費性電子控制) 通訊協定的 Philips EasyLink。與 EasyLink 相容的裝置透過 HDMI 接頭連接，即可以單一遙控器控制。

提示

- 與 EasyLink 相容的裝置必須開機並選為來源。
- Philips 不保證與所有 HDMI CEC 設備的 100% 的互用性。

EasyLink 功能

單鍵播放

將電視連接支援單鍵播放的裝置時，即可以單一遙控器控制電視和這些裝置。

單鍵待機

將電視連接支援待機的裝置時，使用電視遙控器即可將電視及所有連接的 HDMI 裝置切換至待機模式。

系統音訊控制

將您的電視連接 HDMI CEC 相容裝置時，電視即可自動切換為從連接的裝置播放音訊。

若要使用單鍵音訊，必須將音訊輸入從原本連接的裝置對應到電視。

您可以使用遙控器從連接的裝置來調整音量。

啟用或停用 EasyLink

提示

- 如果不打算使用 Philips EasyLink，請不要啟用。

- 1 按下 MENU。
- 2 按 ▲▼◀▶ 選擇 [設定] > [安裝] > [喜好] > [EasyLink]。
- 3 選取 [開] 或 [關]。

使用單鍵播放

- 1 啟用 EasyLink 之後，在您的裝置上按下播放。
 - ↳ 電視會自動切換為正確的來源。

使用單鍵待機

- 1 在電視或裝置的遙控器上，按下  (待機 - 開啟)。
 - ↳ 電視和所有已連接的 HDMI 裝置隨即切換為待機。

將電視喇叭設定為 EasyLink 模式

當您播放來自 EasyLink 相容家庭劇院系統的內容時，電視喇叭便會自動靜音。

- 1 按下 MENU。
- 2 按     選擇 [設定] > [音效] > [電視喇叭] > [自動 EasyLink]。
 - ↳ 偵測到 Easylink 相容系統內容時，會自動關閉電視喇叭。
- 3 選擇 [設定] > [音效] > [電視喇叭] > [開] 以停用系統音訊控制並啟用電視喇叭。

使用 Kensington 防盜鎖

電視的背面設有 Kensington 防盜插槽。將 Kensington 防盜鎖穿過插槽並環繞在移動困難的重物上 (例如桌子) 即可防盜。

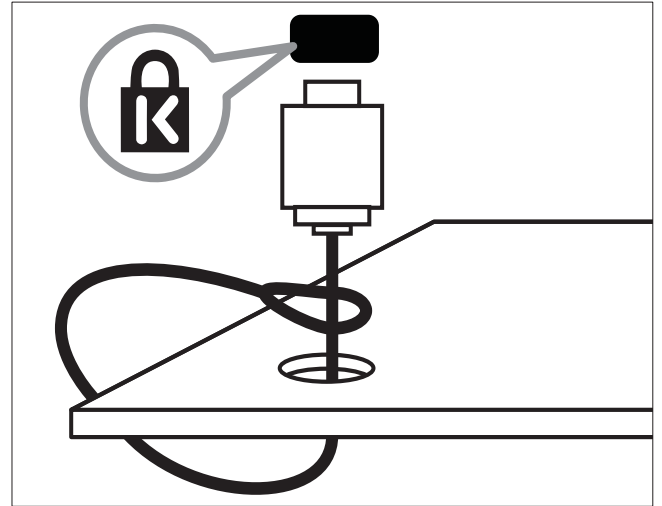

8 產品資訊

產品資訊如有變更，恕不另行通知。如需詳細的產品資訊，請前往 www.philips.com/support。

支援的顯示器解析度

電腦格式 (HDMI)

- 解析度 - 刷新率：
 - 640 x 480 - 60Hz
 - 800 x 600 - 60Hz
 - 1024 x 768 - 60Hz
 - 1280 x 768 - 60Hz
 - 1280 x 1024 - 60Hz
 - 1360 x 768 - 60Hz
 - 1920 x 1080 - 60Hz

電腦格式 (VGA)

- 解析度 - 刷新率：
 - 640 x 480 - 60Hz
 - 800 x 600 - 60Hz
 - 1024 x 768 - 60Hz
 - 1280 x 768 - 60Hz
 - 1280 x 1024 - 60Hz
 - 1360 x 768 - 60Hz

視訊格式

- 解析度 - 刷新率：
 - 480i - 60Hz
 - 480p - 60Hz
 - 576i - 50Hz
 - 576p - 50Hz
 - 720p - 50Hz、60Hz
 - 1080i - 50Hz、60Hz
 - 1080p - 24Hz、25Hz、30Hz、50Hz、60Hz

多媒體

- 支援的儲存裝置：USB (僅支援 FAT 16 或 FAT 32 格式的 USB 儲存裝置)
- 支援的多媒體檔案格式：
 - 圖像：JPEG
 - 音訊：MP3



提示

- 多媒體檔案名稱不得超過 128 個字元。

選台器/接收/傳送

- 天線輸入：75ohm 同軸 (IEC75)
- 電視系統：PAL
- 視訊播放：NTSC、PAL

遙控器

- 電池：2 x AAA (R03 型)

電源

- 主電源：220-240 V ~，50-60 Hz
- 待機功率：< 1 W
- 環境溫度：攝氏 5 至 40 度

獲支援的電視固定架

若要固定電視，請購買飛利浦電視固定架或與 VESA 兼容的電視固定架。若要預防電纜和連接器損壞，請確保在電視機後方預留最少 2.2 吋或 5.5 公分的空隙。



警告

- 請遵守電視固定架提供的所有指示。Koninklijke 飛利浦電子 (Koninklijke Philips Electronics N.V.) 對於不適當使用電視固定架而造成的意外、傷害或損毀，一概不會負上任何責任。

電視螢幕尺寸 (英吋)	所需距離 (mm)	所需裝載 螺栓
32	200 x 200	4 x M6
42	300 x 200	4 x M6
47	400 x 300	4 x M8

產品規格

規格如有更改，恕不另行通知。

32PFL3605

- 沒有電視架
 - 尺寸 (WxHxD): 795.6 x 508.3 x 93 (mm)
 - 重量: 8.3 公斤
- 有電視架
 - 尺寸 (WxHxD): 795.6 x 556.2 x 221.5 (mm)
 - 重量: 9.9 公斤

42PFL3605

- 沒有電視架
 - 尺寸 (WxHxD): 1018.5 x 635.7 x 83 (mm)
 - 重量: 11.5 公斤
- 有電視架
 - 尺寸 (WxHxD): 1018.5 x 683.5 x 236.4 (mm)
 - 重量: 13.5 公斤

47PFL3605

- 沒有電視架
 - 尺寸 (WxHxD): 1129.8 x 700.7 x 83 (mm)
 - 重量: 18 公斤
- 有電視架
 - 尺寸 (WxHxD): 1129.8 x 749.6 x 270 (mm)
 - 重量: 20.5 公斤

9 疑難排解

本節將說明經常遇到的問題並提供解決方式。

一般電視問題

電視沒有開啟：

- 將電源線從電源插座拔除。一分鐘之後再重新插上。
- 確認電源線已牢牢連接。

遙控器無法正常使用：

- 根據遙控器電池的 +/- 方向，確認是否已正確安裝電池。
- 如果遙控器電池沒電或是電量太低，請更換電池。
- 清理遙控器和電視的感應鏡片。

電視的待機指示燈呈現閃動的紅色：

- 將電源線從電源插座拔除。等待電視的溫度降低後，再重新連接電源線。如果閃動情況再次發生，請聯絡飛利浦客戶服務。

忘記密碼而無法解除鎖定電視安全鎖功能

- 輸入 '8888'。

電視選單的語言不正確。

- 將電視選單變更為您偏好的語言。

開啟/關閉電視或切換為待機時，聽到電視底架發出輾軋聲：

- 無須做任何處理。當電視的溫度下降或上升時，發出輾軋聲是正常的伸展和收縮狀況。這不會影響效能。

無法移除電視上顯示的「電子廣告貼」橫幅。

- 若要移除相關標記與影像，請將電視位置設為家裡。
 1. 按下 **MENU**。
 2. 選取 [設定] > [安裝] > [喜好] > [位置]。
 3. 選擇 [家庭]，然後按 **OK**。

電視頻道問題

之前設定的頻道沒有出現在頻道清單中：

- 確認是否已選取正確的頻道清單。

畫面問題

電視已經開啟，但是沒有畫面：

- 確認天線是否已正確連接至電視。
- 確認是否已選取正確的裝置作為電視來源。

有聲音但是沒有畫面：

- 確認畫面的設定是否都正確。

使用天線時，電視的收訊不良：

- 確認天線是否已正確連接至電視。
- 喇叭音量太大、未接地的音效裝置、霓虹燈、高樓大廈以及其他大型物體都可能影響收訊質數。如果可以，請嘗試變更天線方向或將裝置遠離電視，以改善收訊質數。
- 如果只果一個頻道的收訊不良，請細部調校此頻道。

連接裝置時，畫面的質數不良：

- 確認是否已正確連接裝置。
- 確認畫面的設定是否都正確。

電視並未儲存您的畫面設定：

- 確認電視的位置是否為家庭設定。此模式可讓您彈性變更及儲存設定。

畫面太大或太小，與螢幕大小不符：

- 嘗試使用不同的畫面格式。

畫面的位置不對：

- 來自某些裝置的畫面訊號可能無法正確符合螢幕大小。檢查裝置的訊號輸出。

聲音問題

電視有畫面，但是沒有聲音：

提示

- 如果電視偵測不到聲音訊號，便會自動關閉音效輸出，因此這不是機器故障。

- 確認所有纜線是否都已經正確連接。
- 確認音量並未設定為 0。
- 確認聲音並未切換為靜音。

雖然有畫面，但是聲音的質數很差：

- 確認聲音的設定是否都正確。

雖然有畫面，但是只有一個喇叭有聲音：

- 確認音效平衡是否已經設定為中央聲道。

HDMI 連接問題

HDMI 裝置有問題：

- 請注意，如果啟用 HDCP (高頻寬數碼內容保護) 支援，則電視顯示來自 HDMI 裝置的內容時會延遲一些時間。
- 如果電視無法辨識 HDMI 裝置且沒有出現畫面，請嘗試將來源從某一裝置切換為其他裝置，然後再切換回來。
- 如果聲音有斷續的情況，請確認 HDMI 裝置的輸出設定是否正確。
- 如果使用的是 HDMI-to-DVI 轉接器或 HDMI-to-DVI 纜線，請確認是否已使用其他音訊線連接至 **AUDIO IN** (迷你插孔)。

電腦連接問題

電視上的電腦畫面不穩定：

- 確認您是否已在 PC 上設定支援的解像度和刷新率。
- 將電視的畫面格式設定為不縮放。

與我們聯絡

如果您無法解決問題，請參考此電視的常見問題集 (FAQ)，位於 www.philips.com/support。

如果仍然無法解決問題，請根據您的國家/地區，聯絡本使用者手冊中列出的飛利浦客戶服務部。



警告

- 請勿嘗試自行維修電視。自行維修可能會導致電視受到無法復原的損害，以致於保固失效。



提示

- 在您聯絡飛利浦之前，請先記下您的電視機型與序號。這些數字印在電視背面與包裝上。

10 索引

E

EasyLink	
停用	22
啟用	22
單鍵待機	23
單鍵播放	23
系統音訊控制	23

H

HDMI	27, 19
------	--------

K

Kensington 防盜鎖	23
----------------	----

M

MPEG 殘影抑制	10
-----------	----

P

PC	
解像度	24
連接	27
PIN 碼	13
pixel plus link	16

U

USB	
中斷連接 USB	15
更新軟件	15
檢視相片	14
聆聽音樂	14

上

上鎖	
Kensington 防盜鎖	23
PIN 碼	13
將連接的裝置上鎖	13
頻道上鎖	13

中

中斷連接 USB	15
----------	----

丟

丟棄	4
----	---

位

位置	
家庭或商店	16

保

保養	4
----	---

側

側面控制鈕	5
-------	---

傳

傳輸	3
傳送	24, 26

兒

兒童安全鎖	
PIN 碼	13
將連接的裝置上鎖	13
頻道上鎖	13

切

切換	
來源	8
開啟與關閉	7
頻道	7

商

商店模式	16
------	----

喜

喜好	16
----	----

單	
單鍵待機	23
單鍵播放	23

回	
回收	4

原	
原廠設定	16

壽	
壽命終止	4

多	
多媒體	24

安	
安全性注意事項	3
安裝頻道	
手動	17
自動	17

定	
定時器	
定時睡眠功能	12
待機	12
開計時器	13

將	
將電視喇叭靜音	23
將頻道重新命名	18
將頻道重新安排	18
將頻道重新排序	18

幻	
幻燈片展示	
播放音樂	15
檢視	14

待	
待機	7

微	
微調頻道	17

基	
基本畫面模式	16

恢	
恢復預設值	16

數	
數碼服務	18, 19

時	
時鐘	
顯示	12

智	
智能型設定	9, 11

技	
技術規格	24

最	
最愛頻道清單	
建立清單	11
檢視清單	11

掛	
掛牆安裝支架	3, 25
掛牆安裝支架	25

接	
接收	26
接頭	
HDMI	27, 19
USB	14
概覽	19

消	
消耗功率	24

清	
清單	
最愛頻道清單	11

環	
環境保護	4

產	
產品規格	24

畫	
畫面格式	
疑難排解	26
變更	10
畫面設定	9

登	
登錄產品	5

示	
示範	16

螢	
螢幕保護	4

裝	
裝置	8
裝置	
加到主選單中	9
移除	9
觀賞	8

規	
規格	24

視	
視訊格式	
技術規格	24

解	
解像度	24
解決疑難	26

設	
設定	
畫面	10
音效	11

語	
語言	
疑難排解	26

調	
調校掣	5

跳	
跳過頻道	18

軟	
軟件	
版本	15

連	
連接	
PC	27, 21

遙	
遙控器	
技術規格	24
概覽	5
電池	24, 4

選	
選單	
主選單	9

開	
開計時器	12

電	
電子廣告貼	16
電池	24, 4
電源	24
電腦	
連接	27, 21
顯示解像度	24
電視安全鎖	
PIN 碼	13
將連接的裝置上鎖	13
頻道上鎖	13
電視概覽	5

預	
預設值	16

頻	
頻道	
切換	7
列表	7
安裝	
手動	17
自動	17
微調	17
最愛頻道清單	11
清單	11
疑難排解	26
跳過頻道	18
選台	17
重新命名	18
重新排序/重新安排	18
鎖住	13
頻道列表	7

類	
類比	
微調	17

顯	
顯示	
解像度	24

音	
音效設定	11
音樂	
USB	14
以幻燈片展示	15
音量	
Delta	11
自動音量控制	11
調整	8
靜音	8, 23

智	
智能畫面	11
智能音效	12