

Register your product and get support at  
[www.philips.com/welcome](http://www.philips.com/welcome)



32PFL3605/67

42PFL3605/67

47PFL3605/67

32PFL3605/98

42PFL3605/98

47PFL3605/98

32PFL3605S/98

42PFL3605S/98

47PFL3605S/98

---

VI Hướng dẫn sử dụng

**PHILIPS**

# Mục lục

<b>1</b>	<b>Thông báo</b>	2
<b>2</b>	<b>Quan trọng</b>	3
<b>3</b>	<b>TV của bạn</b>	5
	Các nút điều khiển và chỉ báo bên cạnh	5
	Bộ điều khiển từ xa	5
<b>4</b>	<b>Sử dụng TV</b>	7
	Bật/tắt TV hoặc chuyển sang chế độ chờ	7
	Chuyển kênh	7
	Xem các thiết bị đã kết nối	8
	Điều chỉnh âm lượng TV	8
<b>5</b>	<b>Sử dụng TV nhiều hơn nữa</b>	9
	Truy cập menu TV	9
	Xóa thiết bị khỏi menu chính	9
	Thay đổi cài đặt hình ảnh và âm thanh	9
	Tạo và sử dụng danh sách kênh ưa thích	11
	Sử dụng đồng hồ TV	12
	Sử dụng bộ hẹn giờ	12
	Sử dụng khóa TV	13
	Xem hình ảnh và phát nhạc từ thiết bị lưu trữ USB	14
	Cập nhật phần mềm TV	15
	Thay đổi tùy chọn TV	16
	Bắt đầu bản giới thiệu TV	16
	Đặt lại TV trở về cài đặt gốc	16
<b>6</b>	<b>Cài đặt kênh</b>	17
	Tự động cài đặt kênh	17
	Cài đặt kênh thủ công	17
	Đổi tên kênh	18
	Bố trí lại các kênh	18
<b>7</b>	<b>Kết nối thiết bị</b>	19
	Đầu nối phía sau	19
	Đầu nối bên hông	20
	Kết nối với máy vi tính	21
	Sử dụng Philips EasyLink	22
	Sử dụng khóa Kensington	23
<b>8</b>	<b>Thông tin sản phẩm</b>	24
	Hỗ trợ độ phân giải màn hình	24
	Đa phương tiện	24
	Bộ tinh chỉnh/Bộ thu/Bộ truyền	24
	Bộ điều khiển từ xa	24
	Nguồn	24
	Giá treo TV được hỗ trợ	25
	Đặc điểm kỹ thuật sản phẩm	25
<b>9</b>	<b>Xử lý sự cố</b>	26
	Các vấn đề chung của TV	26
	Các vấn đề về kênh TV	26
	Các vấn đề về hình ảnh	26
	Các vấn đề về âm thanh	27
	Các vấn đề về kết nối HDMI	27
	Các vấn đề về kết nối với máy vi tính	27
	Liên hệ với chúng tôi	27
<b>10</b>	<b>Index</b>	28

# 1 Thông báo

2010 © Koninklijke Philips Electronics N.V. Đã đăng ký bản quyền.

Các đặc tính kỹ thuật có thể thay đổi mà không thông báo trước. Các thương hiệu là tài sản của Koninklijke Philips Electronics N.V. hoặc của chủ sở hữu tương ứng. Philips được quyền thay đổi sản phẩm vào bất kỳ thời điểm nào mà không có nghĩa vụ phải điều chỉnh các sản phẩm đã cung cấp tương ứng trước đó.

Nội dung của tài liệu này được coi là đầy đủ cho mục đích sử dụng dự kiến của hệ thống. Nếu sản phẩm, các bộ phận rời hoặc cách sử dụng khác với quy định trong tài liệu này, thì người dùng phải kiểm tra tính khả dụng và hiệu lực của nó. Philips đảm bảo tài liệu này không vi phạm bất kỳ bản quyền sáng chế nào của Hoa Kỳ. Không có sự bảo hành nào khác được công bố hay mặc nhiên.

Philips không chịu trách nhiệm cho bất kỳ sai sót nào trong nội dung của tài liệu này cũng như các vấn đề phát sinh từ nội dung trong tài liệu này. Các sai sót được báo cáo về Philips sẽ được cập nhật và đăng trên trang web hỗ trợ của Philips sớm nhất có thể.

## Tính năng pixel

Màn hình LCD này có số pixel màu cao. Mặc dù màn hình này có tỷ lệ pixel hiệu quả là 99,999% trở lên, nhưng các điểm đen hoặc điểm sáng (đỏ, xanh lá cây, xanh dương) vẫn có thể xuất hiện liên tục trên màn hình. Đó là đặc tính cấu trúc của loại màn hình này (theo các tiêu chuẩn chung của ngành), không phải là lỗi kỹ thuật.

## Bản quyền

Tất cả các thương hiệu đã đăng ký và chưa đăng ký là tài sản của các chủ sở hữu tương ứng.

® Kensington và Micro Saver là các thương hiệu đã đăng ký tại Hoa Kỳ của ACCO World Corporation cùng với các đăng ký đã được chấp thuận hoặc đang chờ chấp thuận tại các nước khác trên thế giới.

Các thành phần của phần mềm này là bản quyền của © The FreeType Project ([www.freetype.org](http://www.freetype.org)).



HDMI, và biểu tượng HDMI và High-Definition Multimedia Interface là các thương hiệu hoặc thương hiệu đã đăng ký của HDMI licensing LLC.

## 2 Quan trọng

Đọc và hiểu rõ tất cả các hướng dẫn trước khi sử dụng TV của bạn. Mọi hư hỏng do không tuân thủ các hướng dẫn sẽ không được bảo hành.

### An toàn

#### Rủi ro chạm điện hoặc cháy!

- Không để TV trong mưa hoặc nước. Không đặt bình chứa chất lỏng, như bình hoa, gần TV. Nếu chất lỏng chảy lên trên hoặc vào trong TV, hãy ngắt TV khỏi nguồn điện ngay lập tức. Hãy liên hệ với Bộ phận Chăm sóc Khách hàng Philips để yêu cầu kiểm tra TV trước khi sử dụng.
- Không được đặt TV, bộ điều khiển từ xa hoặc pin gần ngọn lửa hoặc các nguồn phát nhiệt khác, kể cả ánh sáng mặt trời trực tiếp. Để tránh lửa cháy lan, hãy đặt nên hoặc các ngọn lửa khác tránh xa TV, bộ điều khiển từ xa và pin.



- Không nhét vật thể vào các khe thông gió hoặc các lỗ khác trên TV.
- Khi xoay TV, hãy chắc chắn không làm căng cáp điện. Căng cáp điện sẽ làm lỏng đầu cắm và gây hồ quang điện.

#### Rủi ro chập điện hoặc cháy!

- Không để bộ điều khiển từ xa hoặc pin ngoài trời mưa, gặp nước hoặc nơi quá nóng.
- Tránh tạo lực kéo căng lên phích cắm điện. Phích cắm điện lỏng có thể gây hồ quang điện hoặc cháy.

#### Rủi ro tổn thương cho người hoặc hư hỏng TV!

- Cần phải có hai người khi nhấc và khiêng TV nặng hơn 55 lb (25kg).
- Khi lắp TV bằng chân đế, chỉ sử dụng chân đế được cung cấp kèm theo. Bắt chặt chân đế vào TV. Đặt TV lên một bề mặt phẳng ngang có khả năng chịu được trọng lượng của cả TV và chân đế.
- Khi gắn TV vào tường, chỉ sử dụng bộ gắn tường đủ khả năng chịu được trọng lượng của TV. Bắt chặt bộ gắn tường vào tường có khả năng chịu được trọng lượng của cả TV và bộ gắn tường. Koninklijke Philips Electronics N.V. không chịu trách nhiệm cho việc gắn tường sai dẫn đến tai nạn, tổn thương cho người hoặc hư hỏng sản phẩm.

#### Rủi ro làm tổn thương cho trẻ em!

Hãy tuân thủ các bước phòng ngừa sau đây để tránh TV bị rơi và gây tổn thương cho trẻ em:

- Không đặt TV lên bề mặt có phủ khăn hoặc các chất liệu khác có thể kéo tuột ra ngoài.
- Bảo đảm không có phần nào của TV lồi ra ngoài bề mặt.
- Không đặt TV lên tủ cao (như tủ sách) mà không neo giữ chắc chắn cả tủ và TV vào tường hoặc gôi đỡ phù hợp.
- Cảnh dạn trẻ em về sự nguy hiểm của việc leo trèo trên tủ cao để chạm vào TV.

#### Rủi ro quá nhiệt!

- Không lắp đặt TV trong không gian kín. Luôn chừa không gian tối thiểu 4 inch hoặc 10 cm quanh TV để thông gió. Bảo đảm rèm và các vật dụng khác không che phủ các khe thông gió của TV.

#### Rủi ro gây hư hỏng TV!

- Trước khi nối TV với ổ cắm điện, bảo đảm điện áp nguồn phù hợp với giá trị được in trên mặt sau TV. Không bao giờ nối TV với ổ cắm điện nếu khác điện thế.

## Rủi ro gây tổn thương, cháy hoặc hỏng cáp điện!

- Không đặt TV hoặc các vật khác đè lên cáp điện.
- Để dễ dàng ngắt cáp điện TV khỏi ổ cắm điện, bảo đảm bạn có thể tiếp xúc với cáp điện mọi lúc.
- Khi bạn ngắt cáp điện, luôn kéo phích cắm, không kéo dây cáp.
- Rút phích cắm điện và tháo cáp ăng-ten khỏi TV trước khi có sấm sét. Khi trời có sấm sét, không chạm vào bất kỳ bộ phận nào của TV, cáp điện hoặc cáp ăng-ten.

## Rủi ro cho thính lực!

- Tránh sử dụng tai nghe nhét tai hoặc chụp đầu với âm lượng lớn hoặc trong thời gian dài.

## Nhiệt độ thấp

- Nếu vận chuyển TV trong điều kiện nhiệt độ dưới 5°C, hãy tháo bao bì của TV và chờ cho đến khi nhiệt độ TV bằng nhiệt độ trong phòng mới cắm điện vào TV.

---

## Chăm sóc màn hình

- Tránh để hình ảnh tĩnh càng nhiều càng tốt. Hình ảnh tĩnh là các hình ảnh được giữ nguyên trên màn hình trong thời gian dài. Ví dụ: các menu trên màn hình, các sọc đen và các màn hình thời gian. Nếu phải sử dụng hình ảnh tĩnh, hãy giảm độ tương phản và độ sáng để tránh làm hỏng màn hình.
- Rút phích cắm điện của TV trước khi lau chùi.
- Lau chùi TV và khung bằng khăn mềm và ẩm. Không sử dụng các chất như cồn, hóa chất hoặc chất tẩy rửa gia dụng cho TV.
- Rủi ro gây hư hỏng màn hình của TV! Không chạm, ấn, chà hoặc gõ vào màn hình bằng bất kỳ vật gì.
- Để tránh biến dạng hoặc phai màu, hãy lau khô nước đọng càng nhanh càng tốt.

---

## Việc thải bỏ sản phẩm và pin cũ



Sản phẩm của bạn được thiết kế và sản xuất bằng các vật liệu và thành phần chất lượng cao, có thể tái chế và sử dụng lại.



Khi biểu tượng thùng rác có vòng tròn đầu thập chéo này được đính kèm theo sản phẩm, thì có nghĩa là sản phẩm được kiểm soát theo Chỉ thị Châu Âu 2002/96/EC. Hãy tìm hiểu về hệ thống thu gom phân loại các sản phẩm điện và điện tử tại địa phương.

Vui lòng thực hiện theo các quy định tại địa phương và không thải bỏ các sản phẩm cũ chung với rác thải sinh hoạt.

Việc thải bỏ sản phẩm cũ đúng cách sẽ giúp phòng tránh các hậu quả xấu có thể xảy ra cho môi trường và sức khỏe con người.



Sản phẩm của bạn có kèm theo pin tuân thủ theo Chỉ thị Châu Âu 2006/66/EC, không được thải bỏ chung với rác thải sinh hoạt. Hãy tìm hiểu các quy định tại địa phương về việc thu gom phân loại pin cũ, vì việc thải bỏ đúng cách sẽ giúp phòng tránh các hậu quả xấu có thể xảy ra cho môi trường và sức khỏe con người.

# 3 TV của bạn

Chúc mừng bạn đã mua hàng và chào mừng bạn đến với Philips! Để có được lợi ích đầy đủ từ sự hỗ trợ do Philips cung cấp, hãy đăng ký TV tại [www.philips.com/welcome](http://www.philips.com/welcome).

Phần này cho biết thông tin tổng quan về điều khiển và các chức năng thường dùng của TV.

## Các nút điều khiển và chỉ báo bên cạnh

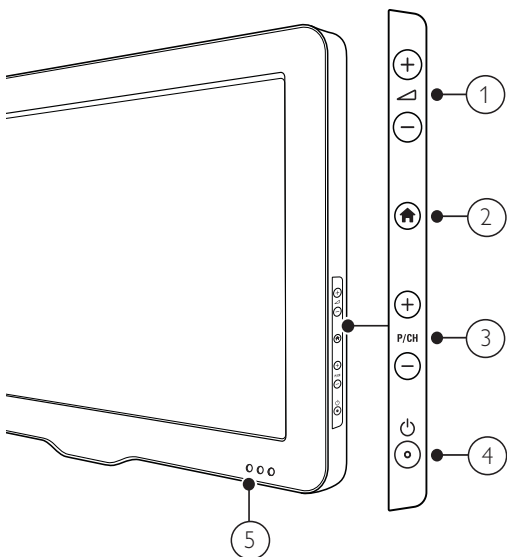

- ①  $\triangleleft$  +/-: Tăng hoặc giảm âm lượng.
- ② 🏠 (Gia đình): Bật hoặc tắt menu gia đình.
- ③ P/CH +/-: Chuyển sang kênh kế tiếp hoặc trước đó.
- ④ ⏻ (Nguồn): Bật hoặc tắt sản phẩm. Sản phẩm không được tắt nguồn hoàn toàn trừ khi được tháo phích cắm.
- ⑤ Đèn báo chế độ chờ/ bộ cảm biến điều khiển từ xa

## Bộ điều khiển từ xa

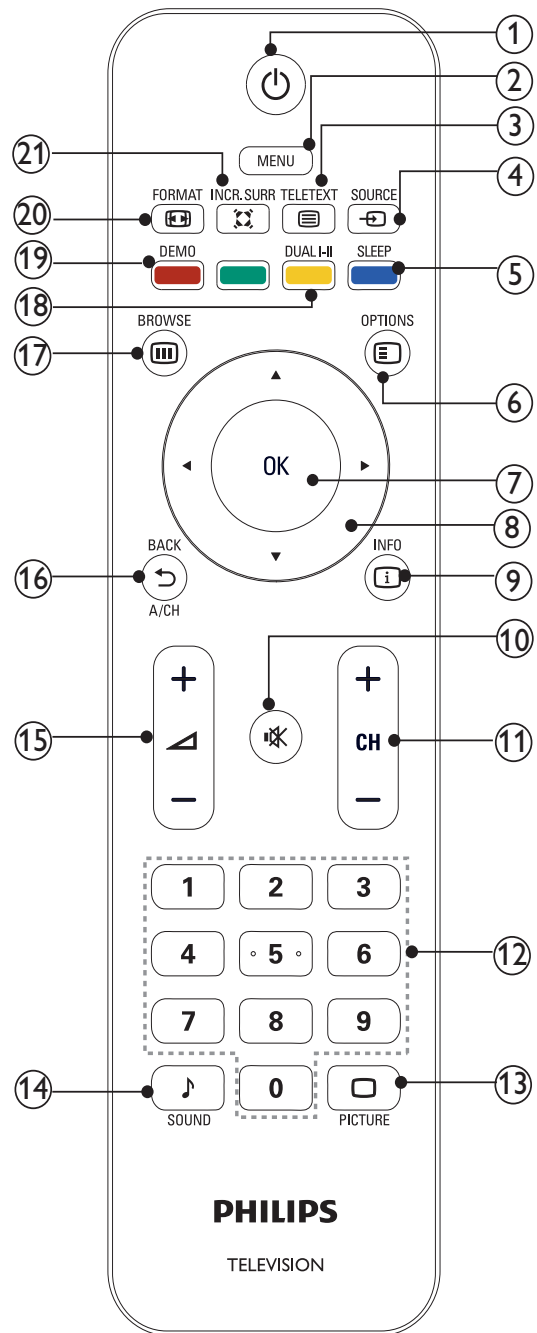

- ① ⏻ (Bật Chế độ chờ)
  - Chuyển TV sang chế độ chờ nếu được bật.
  - Bật TV nếu TV ở chế độ chờ.
- ② MENU  
Bật hoặc tắt menu chính.
- ③ ≡ TELETEXT (Chưa được Sử dụng)  
Bật hoặc tắt teletext.

- ④ **SOURCE**  
Chọn thiết bị được kết nối.
- ⑤ **SLEEP**  
Đặt thời gian chờ để TV chuyển sang chế độ chờ.
- ⑥ **OPTIONS**  
Truy cập tùy chọn có liên quan đến hoạt động hoặc chọn lựa hiện tại.
- ⑦ **OK**  
Xác nhận một mục hoặc lựa chọn và hiển thị khung lưới kênh khi xem TV.
- ⑧ **▲▼◀▶ (Các nút điều hướng)**  
Điều hướng menu.
- ⑨ **INFO**  
Hiển thị thông tin chương trình, nếu có.
- ⑩ **🔇 (Tắt tiếng)**  
Tắt tiếng hoặc khôi phục âm lượng.
- ⑪ **CH +/- (CHANNEL +/-)**  
Chuyển sang kênh kế tiếp hoặc trước đó. Khi menu TV bật, menu này sẽ hoạt động như Page Up/Down.
- ⑫ **0-9 (Các nút số)**  
Chọn kênh hoặc cài đặt.
- ⑬ **🖼️ PICTURE (Hình ảnh thông minh)**  
Mở menu hình ảnh.
- ⑭ **🎵 SOUND (Âm thanh Thông minh)**  
Mở menu âm thanh.
- ⑮ **📶 +/-**  
Tăng hoặc giảm âm lượng.
- ⑯ **↶ BACK A/CH**
- Trở về màn hình trước đó.
  - Chuyển đổi qua lại giữa kênh hiện tại và kênh đã xem mới nhất.
- ⑰ **📄 BROWSE**  
Chuyển qua lại giữa khung lưới kênh và danh sách chương trình.

- ⑱ **DUAL I-II**  
Chuyển Âm thanh nổi và Âm thanh nổi Nicam sang Mono. Chọn ngôn ngữ thứ nhất (Kép I) hoặc ngôn ngữ thứ hai (Kép II) trong các chương trình song ngữ.
- ⑲ **DEMO**  
Bật hoặc tắt menu thể hiện.
- ⑳ **🖼️ FORMAT**  
Chọn định dạng hình ảnh.
- ㉑ **🔊 INCR. SURR**  
Bật Âm thanh vòm Tuyệt hảo cho các nguồn âm thanh nổi. Bật chế độ không gian cho các nguồn mono.

## Sử dụng bộ điều khiển từ xa

Khi sử dụng bộ điều khiển từ xa, hãy cầm bộ điều khiển gần TV và hướng bộ điều khiển từ xa về phía TV. Bảo đảm khoảng cách giữa bộ điều khiển từ xa và TV không bị chặn bởi tủ cao, bức tường hoặc các đồ vật khác.

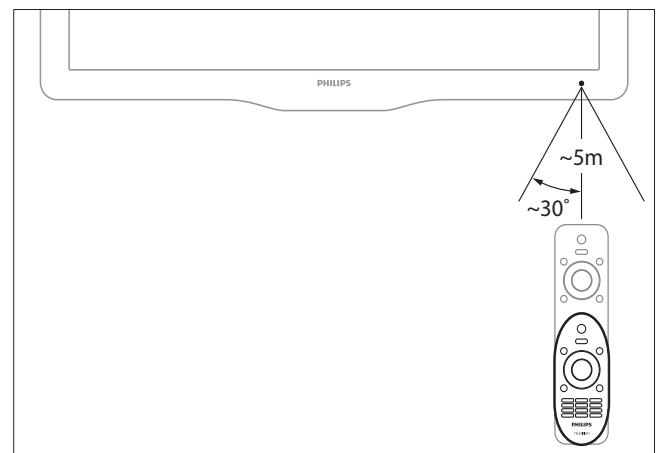

## 4 Sử dụng TV

Phần này giúp bạn thực hiện các thao tác (xem 'Sử dụng TV nhiều hơn nữa' trên trang 9) cơ bản của TV.

### Bật/tắt TV hoặc chuyển sang chế độ chờ

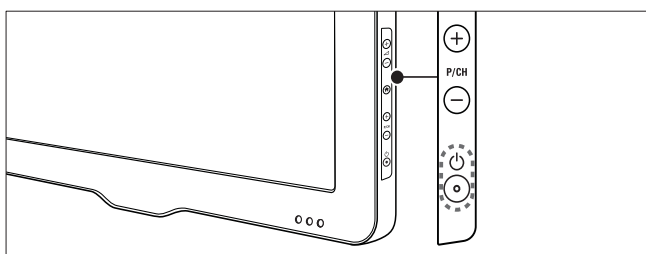
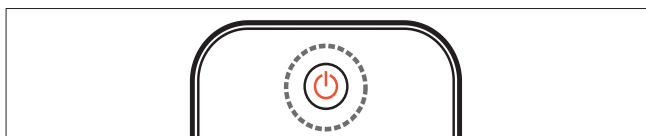

#### Để bật

- Nếu đèn báo chế độ chờ tắt, hãy nhấn nút **⏻ (Nguồn)** ở bên hông TV.
- Nếu đèn báo chế độ chờ màu đỏ, nhấn nút **⏻ (Bật Chế độ chờ)** trên bộ điều khiển từ xa.

#### Để chuyển sang chế độ chờ

- Nhấn nút **⏻ (Bật Chế độ chờ)** trên bộ điều khiển từ xa.
  - ↳ Đèn báo chế độ chờ chuyển sang màu đỏ.

#### Để tắt

- Nhấn nút **⏻ (Nguồn)** ở bên hông TV.
  - ↳ Đèn báo chế độ chờ tắt.



#### Tip

- Dù TV của bạn tiêu thụ rất ít điện năng khi ở chế độ chờ, nhưng điện vẫn tiếp tục bị tiêu hao. Nếu không sử dụng trong thời gian dài, hãy rút cáp điện của TV ra khỏi ổ cắm.

## Chuyển kênh

- Nhấn nút **CH +/-** trên bộ điều khiển từ xa hoặc **P/CH +/-** bên hông TV.
- Nhập số kênh bằng nút **Các nút số**.
- Nhấn **OK** để sử dụng khung lưới kênh.
- Nhấn **↶ BACK A/CH** trên bộ điều khiển từ xa để trở về kênh trước đó.



#### Note

- Khi sử dụng danh sách kênh ưa thích, bạn chỉ có thể chọn các kênh trong danh sách (xem 'Chọn danh sách ưa thích' trên trang 11).

## Chuyển kênh bằng khung lưới kênh

Khung lưới kênh cho phép bạn xem tất cả kênh có sẵn bằng định dạng khung lưới.

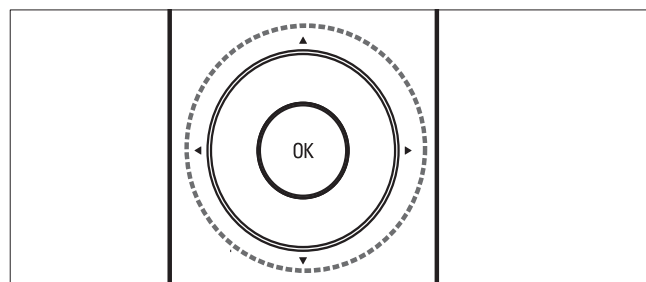

- 1 Nhấn **OK**.  
↳ Khung lưới kênh sẽ xuất hiện.
- 2 Nhấn **▲▼◀▶** để duyệt khung lưới kênh.
- 3 Nhấn **OK** để chọn kênh.



## Xem các thiết bị đã kết nối

### Note

- Bật thiết bị đó lên trước khi chọn làm nguồn phát tín hiệu cho TV.

## Sử dụng nút source (nguồn tín hiệu)

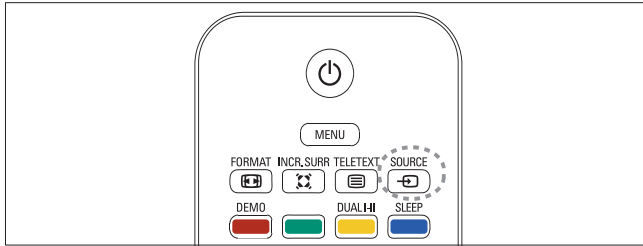

- 1 Nhấn **SOURCE**.  
↳ Danh sách nguồn xuất hiện.
- 2 Nhấn **▲▼** để chọn thiết bị.
- 3 Nhấn **OK** để xác nhận lựa chọn của bạn.  
↳ TV sẽ chuyển sang thiết bị đã chọn.

## Điều chỉnh âm lượng TV

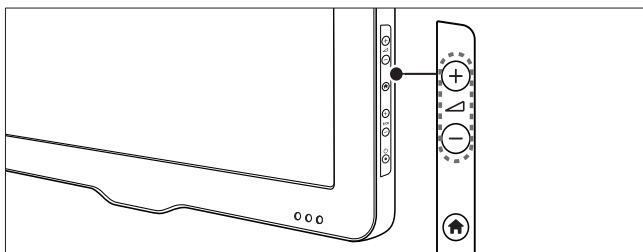
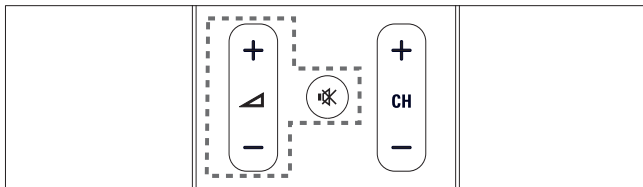

### Để tăng hoặc giảm âm lượng

- Nhấn **▲ +/-**.

### Để tắt hoặc bật âm thanh

- Nhấn **🔇** để tắt âm thanh.
- Nhấn lại **🔇** để mở lại âm thanh.

## 5 Sử dụng TV nhiều hơn nữa

### Truy cập menu TV

Menu giúp bạn cài đặt kênh, thay đổi cài đặt hình và tiếng, và truy cập các tính năng khác.

- 1 Nhấn **MENU**.  
↳ Màn hình menu sẽ xuất hiện.

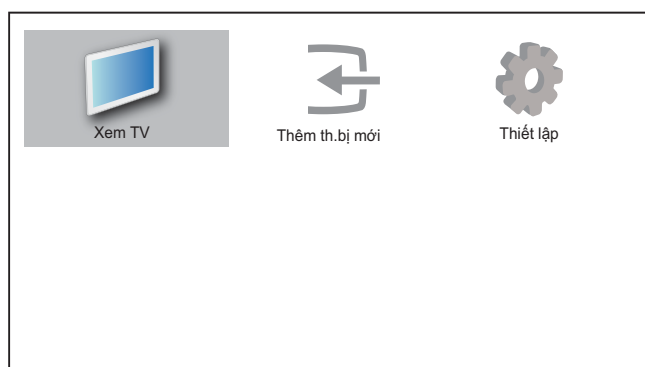

- 2 Nhấn **▲▼◀▶** để chọn và điều hướng qua một trong các menu sau.
  - **[Xem TV]:** Chuyển trở lại nguồn ăng-ten nếu một nguồn khác được chọn.
  - **[Thêm th.bị mới]:** Thêm các thiết bị mới vào menu chính.
  - **[Thiết lập]:** Truy cập menu để thay đổi hình, tiếng và các cài đặt khác.
- 3 Nhấn **OK** để xác nhận lựa chọn của bạn.
- 4 Nhấn **MENU** để thoát.

#### Tip

- Sau khi chọn **[Thêm th.bị mới]**, thực hiện theo hướng dẫn trên màn hình để chọn đúng thiết bị và đầu nối.

### Xóa thiết bị khỏi menu chính

Nếu thiết bị không còn được kết nối với TV nữa, hãy xóa thiết bị khỏi menu chính.

- 1 Nhấn **MENU**.
- 2 Nhấn **▲▼◀▶** để chọn thiết bị cần xóa.
- 3 Nhấn **☰ OPTIONS**.  
↳ Danh sách **[Gỡ bỏ thiết bị]** sẽ xuất hiện.
- 4 Nhấn **OK**, sau đó chọn **[Xóa]** để xóa thiết bị.  
↳ Thiết bị đã chọn sẽ bị xóa khỏi menu chính.

### Thay đổi cài đặt hình ảnh và âm thanh

Thay đổi cài đặt hình ảnh và âm thanh cho phù hợp với sở thích của bạn. Bạn có thể áp dụng cài đặt được xác định trước hoặc thay đổi cài đặt theo cách thủ công.

#### Sử dụng hình ảnh thông minh

Sử dụng hình ảnh thông minh để áp dụng cài đặt hình ảnh được xác định trước.

- 1 Nhấn **□ PICTURE**.  
↳ Menu **[H.ảnh thông minh]** xuất hiện.
- 2 Nhấn **▲▼** để chọn từ cài đặt hình ảnh thông minh sau:
  - **[Cá nhân]:** Liệt kê các cài đặt hình ảnh được tùy chỉnh.
  - **[Sống động]:** Áp dụng các cài đặt phong phú và năng động.
  - **[Chuẩn]:** Điều chỉnh cài đặt hình ảnh phù hợp nhất với môi trường và các loại video.
  - **[Phim ảnh]:** Áp dụng cài đặt để xem phim.
  - **[Trò chơi]:** Áp dụng cài đặt cho trò chơi.
  - **[T.kiệm năng lượng]:** Áp dụng cài đặt năng lượng thấp.
- 3 Nhấn **OK** để xác nhận lựa chọn của bạn.  
↳ Cài đặt hình ảnh thông minh đã chọn sẽ được áp dụng.

## Điều chỉnh cài đặt hình ảnh theo cách thủ công

- 1 Nhấn **MENU**.
- 2 Nhấn **▲▼◀▶** để chọn **[Thiết lập] > [Hình ảnh]**.  
↳ Menu **[Hình ảnh]** xuất hiện.
- 3 Nhấn **▲▼◀▶** để chọn từ cài đặt sau và điều chỉnh:
  - **[H.ảnh thông minh]**: Truy cập cài đặt hình ảnh thông minh được xác định trước.
  - **[Đèn nền]**: Điều chỉnh đèn nền.
  - **[Độ tương phản]**: Điều chỉnh mật độ vùng sáng, giữ các vùng tối không thay đổi.
  - **[Độ sáng]**: Điều chỉnh cường độ và chi tiết của các vùng tối.
  - **[Màu sắc]**: Điều chỉnh độ bão hòa màu.
  - **[Sắc nét]**: Điều chỉnh độ sắc nét trong hình ảnh.
  - **[Giảm nhiễu]**: Lọc và giảm tạp nhiễu hình.
  - **[Nhiệt độ màu]**: Đưa vào thêm tông màu cam (**[Ấm]**) hoặc tông màu xanh (**[Lạnh]**).
  - **[Dig.CrystalClear]**: Điều chỉnh chất lượng hình ảnh để có độ tương phản, màu sắc và độ sắc nét tối ưu.
    - **[Độ t.phản động]**: Nâng cao độ tương phản.
    - **[Á.sáng ngược động]**: Điều chỉnh độ sáng của đèn nền TV cho phù hợp với điều kiện ánh sáng.
    - **[Nâng cao màu sắc]**: Tạo màu sặc sỡ hơn và cải thiện chi tiết trong các màu sáng. Bạn có thể bật hoặc tắt tính năng này.
  - **[Chế độ PC]**: Điều chỉnh thiết lập hình khi máy PC được kết nối với TV.
  - **[Đ.dạng h.ảnh]**: Thay đổi định dạng hình.
  - **[D.ch th. ch.ngang]**: Điều chỉnh hình nằm ngang cho PC-VGA hoặc đầu vào HD.
  - **[D.ch theo ch.doc]**: Điều chỉnh hình thẳng đứng cho PC-VGA hoặc đầu vào HD.

## Thay đổi định dạng hình ảnh

- 1 Nhấn **FORMAT**.  
↳ Thanh định dạng hình ảnh sẽ xuất hiện.
- 2 Nhấn **▲▼** để chọn định dạng hình ảnh.  
↳ Định dạng hình ảnh đã chọn sẽ được kích hoạt.
- 3 Nhấn **OK** để xác nhận lựa chọn của bạn.

## Tóm lược định dạng hình

Cài đặt hình ảnh sau có thể được cấu hình.

 **Note**

- Tùy thuộc vào định dạng của nguồn hình, một số cài đặt hình ảnh không có sẵn.

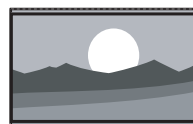

**[Thu phóng cực đại]**: (Không dành cho chế độ HD và PC.) Xóa các thanh màu đen bên cạnh chương trình nghe nhìn 4:3. Có sự méo mó nhỏ.



**[4:3]**: Hiển thị định dạng 4:3 cổ điển.

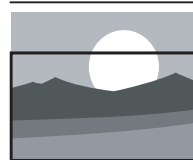

**[Thu phóng phụ đề]**: Hiển thị hình ảnh 4:3 toàn màn hình, có hiển thị phụ đề. Phần trên của hình bị cắt bớt.

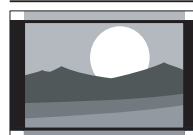

**[P.ảnh m.rộng 14:9]**: (Không dành cho chế độ HD và PC.) Co dãn định dạng 4:3 thành 14:9.

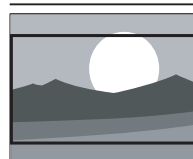

**[P.ảnh m.rộng 16:9]**: (Không dành cho chế độ HD và PC.) Co dãn định dạng 4:3 thành 16:9.



**[Độ rộng màn hình]**: Co dãn định dạng 4:3 sang 16:9.

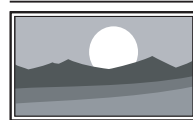

**[Không theo tỷ lệ]**: Chỉ dành cho chế độ HD và PC, và chỉ trong các chế độ đã chọn. Cho phép độ sắc nét tối đa. Một số hình méo mó có thể hiển thị do hệ thống của chương trình nghe nhìn. Đặt độ phân giải PC cho chế độ toàn màn hình để có kết quả tốt nhất.

## Sử dụng âm thanh thông minh

Sử dụng âm thanh thông minh để áp dụng cài đặt âm thanh được xác định trước.

- 1 Nhấn **♪ SOUND**.  
↳ Menu **[Â.thanh th.minh]** xuất hiện.
- 2 Nhấn **▲▼◀▶** để chọn cài đặt âm thanh thông minh:
  - **[Chuẩn]**: Điều chỉnh cài đặt âm thanh cho phù hợp với môi trường và các loại audio nhất.
  - **[Tin tức]**: Áp dụng cài đặt cho âm thanh tiếng nói, chẳng hạn như tin tức.
  - **[Phim ảnh]**: Áp dụng cài đặt cho phim.
  - **[Cá nhân]**: Áp dụng cài đặt đã được tùy chỉnh trong menu âm thanh.
- 3 Nhấn **OK** để xác nhận lựa chọn của bạn.  
↳ Thiết lập âm thanh thông minh đã chọn sẽ được áp dụng.

## Điều chỉnh cài đặt âm thanh theo cách thủ công

- 1 Nhấn **MENU**.
- 2 Nhấn **▲▼◀▶** để chọn **[Thiết lập] > [Âm thanh]**.  
↳ Menu **[Âm thanh]** xuất hiện.
- 3 Nhấn **▲▼◀▶** để chọn và điều chỉnh:
  - **[Â.thanh th.minh]**: Truy cập cài đặt âm thanh thông minh được xác định trước.
  - **[Bass]**: Điều chỉnh mức độ trầm.
  - **[Treble]**: Điều chỉnh mức độ cao.
  - **[Âm lượng]**: Điều chỉnh âm lượng.
  - **[Cân bằng]**: Điều chỉnh cân bằng loa trái và phải.
  - **[Kép I-II]**: Chọn ngôn ngữ âm thanh nếu truyền âm thanh kép khả dụng.

- **[Mono/Âm thanh nổi]**: Chọn mono hoặc âm thanh nổi nếu truyền âm thanh nổi khả dụng.
- **[Loa TV]**: Bật hoặc tắt loa TV, hoặc âm thanh đầu ra thiết bị tương thích EasyLink. **[EasyLink]** phải được kích hoạt trong menu **[Sở thích]**.
- **[Âm thanh vòm]**: Bật âm thanh không gian.
- **[Âm lượng tự động]**: Tự động giảm thay đổi âm thanh đột ngột, ví dụ: khi chuyển kênh.
- **[Âm lượng Delta]**: Chỉnh mức âm lượng khác nhau giữa các kênh hoặc thiết bị kết nối. Chuyển sang thiết bị kết nối trước khi bạn thay đổi âm lượng delta.

## Tạo và sử dụng danh sách kênh ưa thích

Bạn có thể tạo danh sách kênh TV ưa thích để có thể dễ dàng tìm các kênh đó.

### Chọn danh sách ưa thích

- 1 Khi xem TV, nhấn **OK** để hiển thị khung lưới kênh.
- 2 Nhấn **☰ OPTIONS**.  
↳ Menu tùy chọn kênh sẽ xuất hiện.
- 3 Nhấn **▲▼** để chọn **[Chọn danh sách]**, sau đó nhấn **OK** để truy cập.  
↳ Tùy chọn danh sách kênh sẽ xuất hiện.
- 4 Chọn **[Ưa thích]**, sau đó nhấn **OK**.  
↳ Chỉ các kênh trong danh sách ưa thích mới xuất hiện trong khung lưới kênh.



#### Note

- Khung lưới kênh ưa thích trống cho đến khi bạn thêm kênh vào danh sách ưa thích.

---

## Thêm kênh vào danh sách ưa thích

- 1 Khi xem TV, nhấn **OK**.  
↳ Khung lưới kênh sẽ xuất hiện.
- 2 Nhấn **▲▼◀▶** để chọn kênh cần thêm vào danh sách ưa thích.
- 3 Nhấn **☰ OPTIONS**.  
↳ Menu tùy chọn kênh sẽ xuất hiện.
- 4 Chọn **[Đánh dấu ưa thích]**, sau đó nhấn **OK**.  
↳ Kênh sẽ được thêm vào danh sách ưa thích.

### Note

- Tất cả kênh ưa thích sẽ được đánh dấu bằng dấu hoa thị trong khung lưới kênh.

---

## Xóa kênh khỏi danh sách ưa thích

- 1 Khi xem TV, nhấn **OK**.  
↳ Khung lưới kênh sẽ xuất hiện.
- 2 Nhấn **▲▼◀▶** để chọn kênh cần xóa.
- 3 Nhấn **☰ OPTIONS**.
- 4 Chọn **[Bỏ đ.dấu ưa thích]**, sau đó nhấn **OK**.  
↳ Kênh sẽ bị xóa.

---

## Sử dụng đồng hồ TV

Bạn có thể hiển thị đồng hồ TV.  
(chỉ có sẵn trong RF)

---

### Đặt đồng hồ TV

- 1 Nhấn **MENU**.
- 2 Chọn **[Thiết lập] > [Tính năng] > [Đồng hồ]**  
↳ Menu **[Đồng hồ]** xuất hiện.
- 3 Nhấn **▲▼◀▶** hoặc **Các nút số** để nhập thời gian.
- 4 Chọn **[Xong]** và nhấn **OK** để xác nhận.
- 5 Nhấn **MENU** để thoát.

---

## Hiển thị đồng hồ TV

- 1 Khi xem TV, nhấn **☰ OPTIONS**.  
↳ Menu tùy chọn TV sẽ xuất hiện.
- 2 Chọn **[Đồng hồ]**.
- 3 Nhấn **OK**.

### Note

- Để tắt đồng hồ, hãy lặp lại quy trình trên.

---

## Sử dụng bộ hẹn giờ

Bạn có thể đặt bộ hẹn giờ để chuyển TV sang chế độ chờ vào thời gian đã chỉ định.

### Tip

- Đặt đồng hồ TV trước khi bạn sử dụng bộ hẹn giờ.

---

## Tự động chuyển TV sang chế độ chờ (bộ hẹn giờ ngủ)

Bộ hẹn giờ ngủ sẽ chuyển TV sang chế độ chờ sau khoảng thời gian đã xác định trước.

### Tip

- Bạn có thể tắt TV sớm hơn hoặc đặt lại bộ hẹn giờ ngủ trong lúc đang xem.

- 1 Nhấn **MENU**.
- 2 Nhấn **▲▼◀▶** để chọn **[Thiết lập] > [Tính năng] > [Bộ hẹn giờ ngủ]**.  
↳ Menu **[Bộ hẹn giờ ngủ]** xuất hiện.
- 3 Nhấn **◀▶** để đặt thời gian ngủ.  
↳ Bộ hẹn giờ ngủ có thể lên đến 180 phút trong các bước 5 phút. Nếu đặt 0 phút, bộ hẹn giờ ngủ sẽ tắt.
- 4 Nhấn **OK** để bật bộ hẹn giờ ngủ.  
↳ TV sẽ chuyển sang chế độ chờ sau thời gian đã định.

## Tự động bật TV (bật bộ hẹn giờ)

Bạn có thể bật TV từ chế độ chờ sang kênh chỉ định vào thời gian đã xác định.

- 1 Nhấn **MENU**.
- 2 Nhấn **▲▼◀▶** để chọn **[Thiết lập]** > **[Tính năng]** > **[Bật bộ hẹn giờ]**.
- 3 Nhấn **▶** để truy cập vào menu **[Bật bộ hẹn giờ]**.
  - **[Kích hoạt]**: Chọn bao lâu TV được bật một lần.
  - **[Giờ]**: Đặt thời gian bật TV.
  - **[Số chương trình]**: Chọn kênh.
- 4 Nhấn **MENU** để thoát.



Tip

- Chọn **[Bật bộ hẹn giờ]** > **[Kích hoạt]** > **[Tắt]** để vô hiệu tính năng này.

## Sử dụng khóa TV

Bạn có thể ngăn trẻ em xem các chương trình hoặc kênh nhất định bằng cách khóa điều khiển TV.

### Đặt hoặc thay đổi mã PIN

- 1 Nhấn **MENU**.
- 2 Nhấn **▲▼◀▶** để chọn **[Thiết lập]** > **[Tính năng]** > **[Đặt mã]** / **[Thay đổi mã]**.
  - ↳ Menu **[Đặt mã]** / **[Thay đổi mã]** sẽ xuất hiện.
- 3 Nhập mã của bạn bằng cách sử dụng **Các nút số**.
  - ↳ Thực hiện theo hướng dẫn trên màn hình để tạo hoặc thay đổi mã PIN của bạn.



Tip

- Nếu bạn quên mã, hãy nhập '8888' để ghi đè bất kỳ mã hiện tại nào.

## Khóa hoặc mở khóa TV

Khóa TV để chặn truy cập vào tất cả các kênh và thiết bị được kết nối.

- 1 Nhấn **MENU**.
- 2 Nhấn **▲▼◀▶** để chọn **[Thiết lập]** > **[Tính năng]** > **[Khóa TV]**.
  - ↳ Bạn sẽ được nhắc nhập mã PIN của mình vào.
- 3 Nhập mã của bạn vào cùng với **Các nút số**.
  - ↳ Menu **[Khóa TV]** xuất hiện.
- 4 Nhấn **▲▼** để chọn **[Khóa]** hoặc **[Mở khóa]**.
- 5 Nhấn **OK** để xác nhận.
  - ↳ Tất cả kênh và thiết bị kết nối sẽ bị khóa hoặc được mở khóa.
- 6 Nhấn **MENU** để thoát.



Note

- Nếu bạn chọn **[Khóa]**, bạn phải nhập mã mỗi khi bật TV.

## Khóa hoặc mở khóa một hoặc nhiều kênh

- 1 Khi xem TV, nhấn **OK** để hiển thị khung lưới kênh.
- 2 Nhấn **▲▼◀▶** để chọn kênh cần khóa hoặc mở khóa.
- 3 Nhấn **☰** **OPTIONS**.
- 4 Nhấn **▲▼** để chọn **[Khoá kênh]** hoặc **[Mở khoá kênh]**, sau đó nhấn **OK**.
  - ↳ Bạn sẽ được nhắc nhập mã PIN của mình vào.
- 5 Nhập mã của bạn vào và nhấn **OK**.
  - ↳ Nếu kênh bị khóa, biểu tượng khóa sẽ hiển thị.
- 6 Lặp lại quy trình để khóa hoặc mở khóa thêm các kênh.

## Note

- Tắt TV và bật lại để thay đổi có tác dụng.
- Nếu bạn truy cập các kênh bị khóa, bạn sẽ được nhắc nhập mã PIN.

## Xem hình ảnh và phát nhạc từ thiết bị lưu trữ USB

Sử dụng đầu nối USB để xem hình ảnh hoặc nghe nhạc lưu trên thiết bị lưu trữ USB.

## Note

- TV của bạn chỉ hỗ trợ ổ đĩa USB flash ở định dạng FAT/FAT32. TV không hỗ trợ các thiết bị khác có thể được kết nối với cổng USB bao gồm nhưng không giới hạn các thiết bị sau: các thiết bị lưu trữ di động, chẳng hạn như ổ đĩa cứng ngoài và ổ đĩa cứng mini, máy MP3, camera kỹ thuật số, điện thoại, thiết bị xem phim cầm tay, thiết bị giải trí đa phương tiện.

## Kết nối thiết bị lưu trữ USB và nhập trình duyệt nội dung

- 1 Bật TV.
- 2 Kết nối thiết bị lưu trữ USB với TV.
- 3 Nhấn **MENU**.  
↳ Menu chính xuất hiện.
- 4 Nhấn **▲▼◀▶** để chọn **[Duyệt tìm USB]**.
- 5 Nhấn **OK** để xác nhận.  
↳ Trình duyệt nội dung USB sẽ xuất hiện.

## Tip

- Nhấn **⌂ BROWSE** để chuyển giữa các giao diện hình thu nhỏ và duyệt tập tin.

## Xem hình ảnh

- 1 Trong trình duyệt USB, nhấn **▶** để nhập thư mục **[Hình ảnh]**.
- 2 Nhấn **▲▼◀▶** để chọn hình hoặc album hình ảnh.
- 3 Nhấn **OK** để xem hình ảnh ở chế độ toàn màn hình.

## Tip

- Khi ở chế độ toàn màn hình, nhấn **◀▶** để chuyển giữa các hình ảnh.

## Xem bản chiếu hình ảnh

- 1 Khi hình ảnh toàn màn hình hiển thị, nhấn **OK**.  
↳ Bản chiếu sẽ bắt đầu từ hình đã chọn.
- 2 Nhấn các nút sau để điều khiển bản chiếu:
  - **OK** để tạm dừng bản chiếu.
  - **◀▶** để quay lại hoặc chuyển đến hình ảnh kế tiếp.
  - **↶ BACK** để ngừng bản chiếu.

## Thay đổi thiết lập bản chiếu

- 1 Khi xem bản chiếu, nhấn **⌂ OPTIONS**.  
↳ Menu tùy chọn bản chiếu sẽ xuất hiện.
- 2 Nhấn **▲▼◀▶** để chọn từ cài đặt sau và điều chỉnh:
  - **[Bắt đầu Bản chiếu] / [Ngừng Bản chiếu]**: Bắt đầu hoặc ngừng bản chiếu.
  - **[Ch.t t.diễn b.ch]**: Hiển thị danh sách các kiểu giao tác.
  - **[T.s t.diễn b.ch]**: Đặt số lượng thời gian hình ảnh sẽ được hiển thị.
  - **[Xoay hình ảnh]**: Xoay hình.
  - **[Xem thông tin]**: Hiển thị tên, ngày tháng, kích thước hình và hình tiếp theo trong bản chiếu.
- 3 Nhấn **OK** để xác nhận thay đổi thiết lập.

## Nghe nhạc

- 1 Trong giao diện trình duyệt USB, chọn **[NHẠC]** và nhấn **▶** để nhập.
- 2 Nhấn **▲▼◀▶** để chọn bài hát hoặc album.
- 3 Nhấn **OK** để phát nhạc đã chọn.

Nút	Chức năng
OK	Tạm dừng, tiếp tục phát hoặc ngừng phát lại.
◀/▶	Chuyển đến nhạc trước đó hoặc tiếp theo.

## Thiết lập nhạc

Khi nghe nhạc, nhấn **☰ OPTIONS** để truy cập một trong các thiết lập nhạc sau.

- **[Bắt đầu phát lại] / [Ngưng phát lại]:** Bắt đầu hoặc ngừng nhạc.
- **[Chê độ phát]:**
  - **[Phát một lần]:** Vô hiệu phát lặp lại hoặc phát bài hát một lần.
  - **[Lặp lại]:** Lặp lại bài hát.
  - **[Xáo trộn]:** Phát bài hát theo thứ tự ngẫu nhiên.
- **[Xem thông tin]:** Hiện thị tên tập tin.
- **[Loa TV]:** Bật hoặc tắt loa TV.

## Xem bản chiếu có kèm nhạc

Bạn có thể xem bản chiếu hình ảnh với nhạc nền.

- 1 Chọn album bài hát.
- 2 Nhấn **OK**.
- 3 Nhấn **↶ BACK** để trở về trình duyệt nội dung USB.
- 4 Chọn album hình ảnh.
- 5 Nhấn **OK** để xem hình ảnh.
- 6 Nhấn lại **OK** để bắt đầu bản chiếu.

## Ngắt kết nối thiết bị lưu trữ USB



### Caution

- Thực hiện theo quy trình này để tránh gây hư hỏng thiết bị lưu trữ USB.

- 1 Nhấn **↶ BACK** để thoát khỏi trình duyệt USB.
- 2 Chờ năm giây, sau đó ngắt kết nối thiết bị lưu trữ USB.

## Cập nhật phần mềm TV

Philips liên tục cải thiện sản phẩm của mình và chúng tôi khuyên bạn nên cập nhật phần mềm TV khi cập nhật có sẵn. Kiểm tra [www.philips.com/support](http://www.philips.com/support) để biết tính khả dụng.

## Kiểm tra phiên bản phần mềm hiện tại

- 1 Nhấn **MENU**.
- 2 Chọn **[Thiết lập] > [Cập nhật phần mềm] > [Phần mềm hiện tại]**.  
↳ TV sẽ hiển thị thông tin phần mềm hiện tại.

## Tải xuống phần mềm

- 1 Trên máy PC, hãy mở trình duyệt web và truy cập vào [www.philips.com/support](http://www.philips.com/support).
- 2 Tải xuống tập tin nâng cấp phần mềm mới nhất cho máy PC của bạn.
- 3 Giải nén tập tin ZIP.
- 4 Sao chép tập tin `autorun.upg` vào thư mục gốc của thiết bị USB.



---

## Cập nhật bằng cách sử dụng thiết bị USB

Kết nối thiết bị USB vào cổng USB bên hông TV.

- 1 Nếu màn hình cập nhật phần mềm không tự động xuất hiện, chọn **[Thiết lập] > [Cập nhật phần mềm] > [Cập nhật nội địa]**.
- 2 Nhấn **OK** để cập nhật phần mềm TV theo cách thủ công.
- 3 Thực hiện theo hướng dẫn trên màn hình để hoàn tất việc nâng cấp.

### Note

- TV sẽ khởi động lại sau khi cập nhật phần mềm hoàn tất.

---

## Thay đổi tùy chọn TV

Sử dụng menu tùy chọn để tùy chỉnh thiết lập TV.

- 1 Nhấn **MENU**.
- 2 Chọn **[Thiết lập] > [Cài đặt] > [Sở thích]**.
  - **[Vị trí]**: Tối ưu cài đặt TV cho vị trí của bạn - nhà hoặc xưởng.
  - **[Thanh âm lượng]**: Hiển thị thanh âm lượng khi điều chỉnh âm lượng.
  - **[EasyLink]**: Bật chức năng phát một chạm và chế độ chờ một chạm giữa các thiết bị tương thích EasyLink.
  - **[Pixel Plus Link]**: Ghi đè cài đặt của thiết bị được kết nối và sử dụng cài đặt của TV.
  - **[Nhãn ghi chú đ.ử]**: Chỉ dành cho chế độ cửa hàng. Đặt vị trí của nhãn ghi chú điện tử.
- 3 Nhấn **MENU** để thoát.

---

## Bắt đầu bản giới thiệu TV

Bạn có thể sử dụng các bản giới thiệu để hiểu rõ hơn về các tính năng của TV. Một số bản giới thiệu không có sẵn trên một số kiểu TV nhất định. Demo có sẵn được hiển thị trong danh sách menu.

- 1 Nhấn **DEMO** trên bộ điều khiển từ xa.
- 2 Nhấn **▲▼** để chọn demo và nhấn **OK** để xem.
- 3 Nhấn **↶ BACK** để thoát.

---

## Đặt lại TV trở về cài đặt gốc

Bạn có thể khôi phục cài đặt hình ảnh và âm thanh mặc định của TV. Thiết lập cài đặt kênh vẫn giữ như cũ.

- 1 Nhấn **MENU**.
- 2 Chọn **[Thiết lập] > [Cài đặt] > [Cài đặt gốc]**.
- 3 Nhấn **▶** để nhập **[Cài đặt gốc]**.
- 4 Chọn **[Đặt lại]** để bắt đầu cài đặt lại.
- 5 Nhấn **OK**.
- 6 Nhấn **MENU** để thoát.

## 6 Cài đặt kênh

Lần đầu tiên bạn thiết lập TV, bạn được nhắc chọn ngôn ngữ trên menu và cài đặt các kênh TV và radio kỹ thuật số (nếu có). Phần này sẽ cung cấp hướng dẫn về cách cài đặt lại và tinh chỉnh kênh.

### Tự động cài đặt kênh

Phần này mô tả cách tự động tìm kiếm và lưu kênh.

- 1 Nhấn **MENU**.
- 2 Chọn **[Thiết lập] > [Cài đặt] > [Cài đặt kênh.] > [Trợ giúp kênh]**.
- 3 Nhấn **OK**.
- 4 Thực hiện theo hướng dẫn trên màn hình để cài đặt kênh.

### Cài đặt kênh thủ công

Phần này mô tả cách tìm và lưu kênh TV analog theo cách thủ công.

#### Bước 1 Chọn hệ thống



#### Note

- Bỏ qua bước này nếu thiết lập hệ thống của bạn đúng.

- 1 Nhấn **MENU**.
- 2 Nhấn **▲▼◀▶** để chọn **[Thiết lập] > [Cài đặt] > [Cài đặt kênh.] > [Cài đặt thủ công]**.  
↳ Menu **[Cài đặt thủ công]** xuất hiện.
- 3 Nhấn **▲▼** để chọn **[Hệ màu]**, sau đó nhấn **▶** để nhập.
- 4 Chọn hệ thống của bạn, sau đó nhấn **OK** để xác nhận.

- 5 Lặp lại các bước trước đó cho **[Hệ thống âm thanh]**.
- 6 Nhấn **MENU** để thoát.

#### Bước 2 Tìm và lưu các kênh TV mới

- 1 Nhấn **MENU**.
- 2 Nhấn **▲▼◀▶** để chọn **[Thiết lập] > [Cài đặt] > [Cài đặt kênh.] > [Cài đặt thủ công]**.  
↳ Menu **[Cài đặt thủ công]** xuất hiện.
- 3 Nhấn **▲▼** để chọn **[Tìm kiếm]**, sau đó nhấn **▶** để nhập.
- 4 Nhấn **Các nút số** để nhập tần số 3 số theo cách thủ công.
- 5 Nhấn **OK** để bắt đầu tìm kiếm.  
↳ Nếu kênh không có sẵn ở tần số đã chọn, hệ thống sẽ tìm kiếm kênh có sẵn tiếp theo.
- 6 Nhấn **↩ BACK** khi tìm thấy kênh mới.
- 7 Nhấn **▲▼** để chọn **[Lưu kênh mới]** để lưu kênh mới theo số kênh mới.
- 8 Nhấn **▶** để nhập **[Lưu kênh mới]**.
- 9 Chọn **[OK]**, sau đó nhấn **OK** để lưu kênh mới.
- 10 Nhấn **MENU** để thoát.

#### Bước 3 Tinh chỉnh kênh analog

- 1 Nhấn **MENU**.
- 2 Nhấn **▲▼◀▶** để chọn **[Thiết lập] > [Cài đặt] > [Cài đặt kênh.] > [Cài đặt thủ công]**.  
↳ Menu **[Cài đặt thủ công]** xuất hiện.
- 3 Nhấn **▲▼** để chọn **[Tinh chỉnh]**, sau đó nhấn **▶** để nhập.
- 4 Nhấn **▲▼** để điều chỉnh tần số.
- 5 Nhấn **OK** để xác nhận.
- 6 Nhấn **▲▼** để chọn **[Lưu kênh hiện tại]** để lưu số kênh.
- 7 Nhấn **▶** để nhập **[Lưu kênh hiện tại]**.

- 8 Chọn **[OK]**, sau đó nhấn **OK** để lưu kênh hiện tại.
- 9 Nhấn **MENU** để thoát.

---

## Chuyển kênh

- 1 Khi xem TV, chuyển đến kênh bạn muốn bỏ qua.
- 2 Nhấn **MENU**.
- 3 Nhấn **▲▼◀▶** để chọn **[Thiết lập] > [Cài đặt] > [Cài đặt kênh.] > [Cài đặt thủ công]**.  
↳ Menu **[Cài đặt thủ công]** xuất hiện.
- 4 Nhấn **▲▼** để chọn **[Bỏ qua kênh]**, sau đó nhấn **▶** để nhập.
- 5 Nhấn **▲▼** để chọn **[Bỏ qua] > [Có]**, sau đó nhấn **OK** để bỏ qua kênh hiện tại.  
↳ Kênh đã chọn sẽ bị bỏ qua khi bạn nhấn **CH +/-** trên bộ điều khiển từ xa hoặc xem khung lưới kênh.
- 6 Lặp lại các bước trước đó để bỏ qua thêm nhiều kênh.

### Tip

- Sử dụng **Các nút số** trên bộ điều khiển từ xa để truy cập kênh bị bỏ qua.
- Để truy cập kênh bị bỏ qua, lặp lại các bước 1-5 và chọn **[Không]** để khôi phục lại.

---

## Đổi tên kênh

Bạn có thể đổi tên kênh. Tên xuất hiện khi bạn chọn kênh.

- 1 Khi xem TV, nhấn **OK** để hiển thị khung lưới kênh.
- 2 Chọn kênh cần đổi tên.
- 3 Nhấn **☰ OPTIONS**.  
↳ Menu tùy chọn kênh sẽ xuất hiện.
- 4 Nhấn **▲▼** để chọn **[Đổi tên kênh]**, sau đó nhấn **OK**.  
↳ Hộp nhập văn bản sẽ xuất hiện.

- 5 Nhấn **▲▼◀▶** để chọn các ký tự.
- 6 Nhấn **OK** để xác nhận mỗi ký tự.
- 7 Chọn **[Xong]**, sau đó nhấn **OK** để hoàn tất việc đổi tên kênh.

### Tip

- Tên thiết bị có thể có độ dài tối đa 6 ký tự.
- Nhấn **[Aa]** để thay đổi ký tự chữ hoa thành chữ thường và ngược lại.

---

## Bổ trí lại các kênh

Sau khi bạn cài đặt kênh, bạn có thể sắp xếp lại thứ tự mà kênh sẽ xuất hiện.

- 1 Khi xem TV, nhấn **OK** để hiển thị khung lưới kênh.
- 2 Nhấn **☰ OPTIONS**.  
↳ Menu tùy chọn kênh sẽ xuất hiện.
- 3 Nhấn **▲▼** để chọn **[Sắp xếp lại]**, sau đó nhấn **OK**.
- 4 Chọn kênh cần sắp xếp lại, sau đó nhấn **OK**.  
↳ Kênh đã chọn sẽ được tô sáng.
- 5 Nhấn **▲▼◀▶** để chuyển kênh được tô sáng sang vị trí mong muốn, sau đó nhấn **OK**.
- 6 Nhấn **☰ OPTIONS**.  
↳ **[Đã sắp xếp lại]** xuất hiện trên màn hình.
- 7 Nhấn **OK** để xác nhận.
- 8 Nhấn **↶ BACK** để thoát khỏi khung lưới kênh.

# 7 Kết nối thiết bị

Phần này mô tả cách kết nối các thiết bị khác nhau bằng các loại đầu nối và phụ kiện khác nhau như được cung cấp trong phần Khởi động Nhanh.

## ! Caution

- Tháo cáp điện chính trước khi kết nối thiết bị.

## ☰ Note

- Có thể sử dụng các loại đầu nối khác nhau để kết nối một thiết bị vào TV, tùy vào tính sẵn có và nhu cầu của bạn.

## Đầu nối phía sau

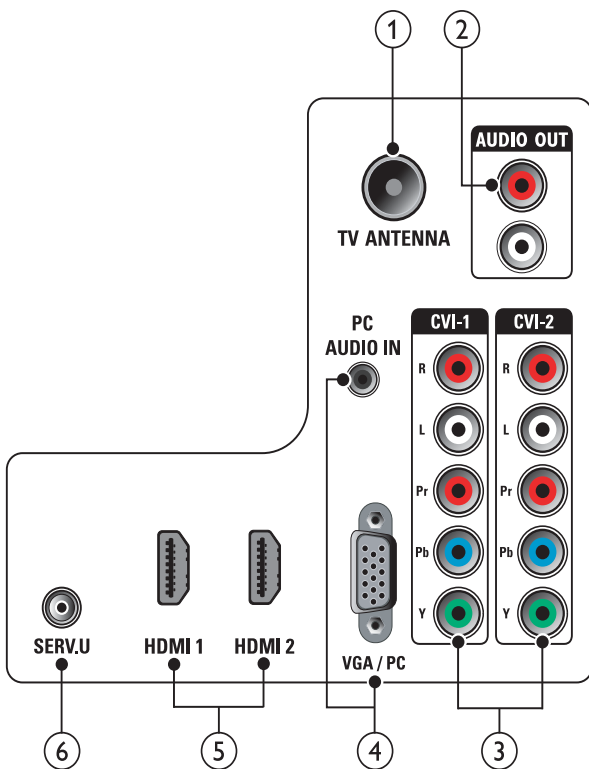

### ① TV ANTENNA

Ngõ vào tín hiệu từ ăng-ten, cáp truyền hình hoặc đầu thu sóng vệ tinh.

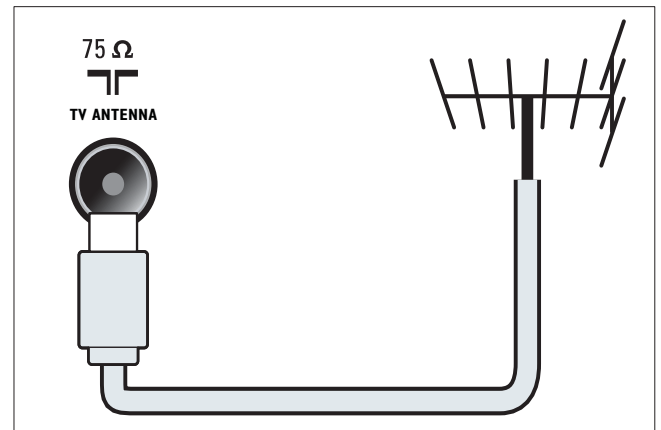

### ② AUDIO OUT

Ngõ ra âm thanh analog cho nhà hát gia đình và các hệ thống âm thanh khác.

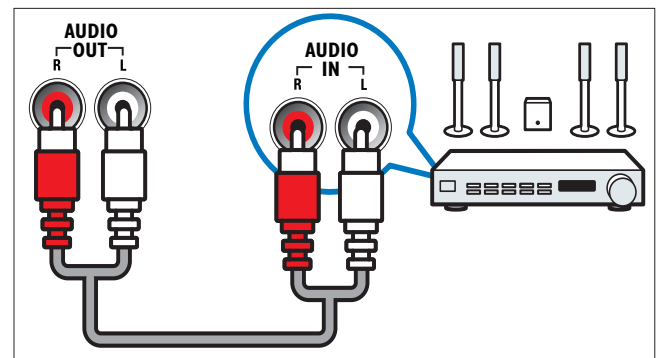

### ③ CVI 1/CVI 2 (Y Pb Pr và AUDIO L/R)

Ngõ vào hình và tiếng từ các thiết bị analog hoặc số như đầu DVD hoặc đầu trò chơi điện tử.

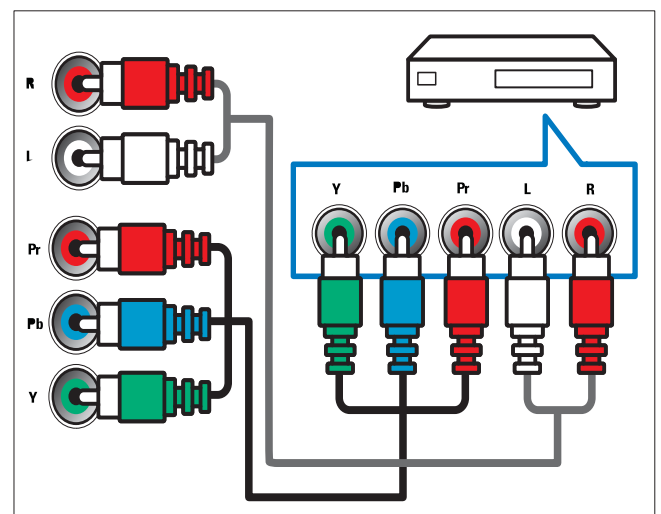

④ **PC IN (VGA/PC và AUDIO IN)**  
 Ngõ vào hình và tiếng từ máy vi tính.

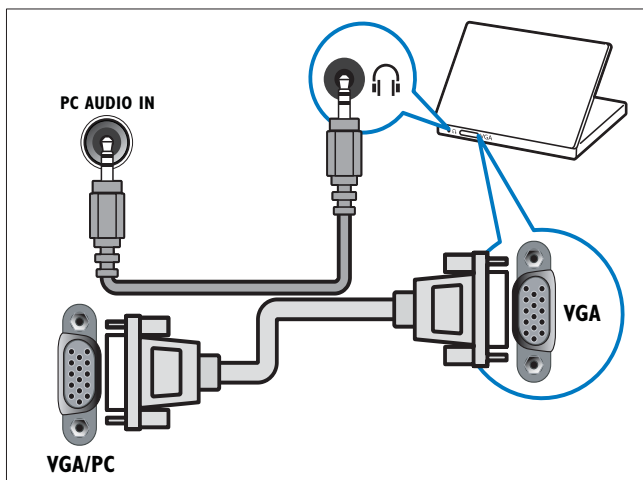

⑤ **HDMI 1 / HDMI 2**  
 Ngõ vào hình và tiếng từ các thiết bị kỹ thuật số độ phân giải cao như đầu Blu-ray.

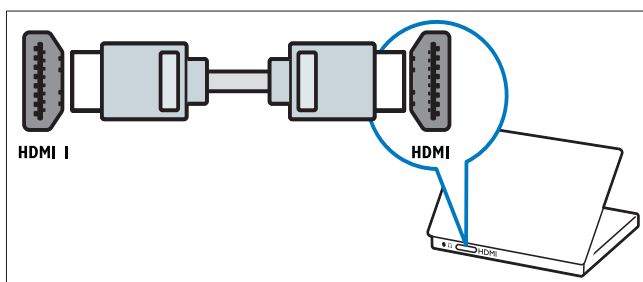

Kết nối qua DVI hoặc VGA phải sử dụng thêm cáp âm thanh phụ.

⑥ **SERV. U**  
 Chỉ dành cho thợ chuyên nghiệp sử dụng.

## Đầu nối bên hông

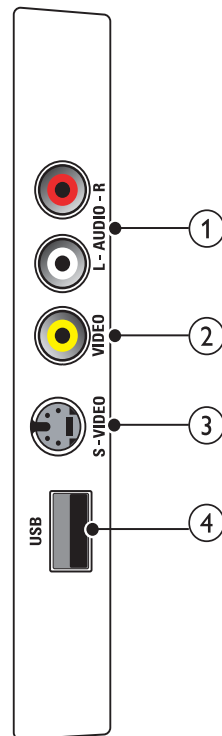

① **AUDIO L/R**  
 Ngõ vào âm thanh từ các thiết bị analog được kết nối vào VIDEO.

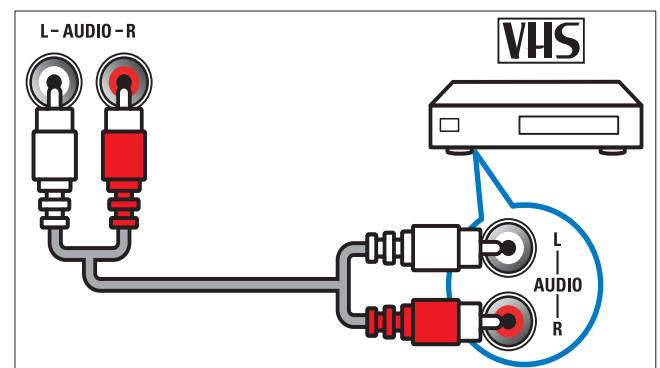

## ② VIDEO

Ngõ vào video phức hợp từ các thiết bị analog như VCR.

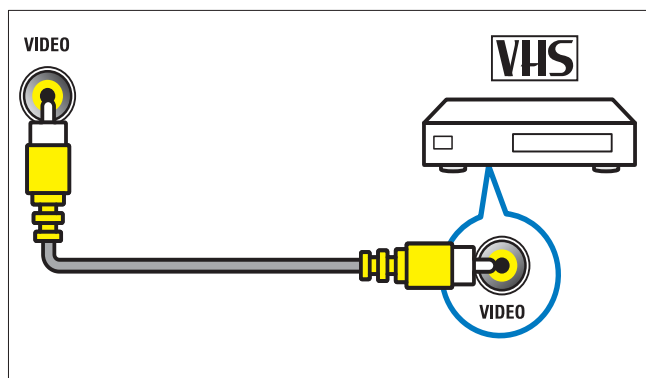

## ③ S-VIDEO

S-Video (bên hông) được sử dụng với các đầu nối Âm thanh L/R cho camcorder, bộ điều khiển trò chơi, v.v... Khi bạn sử dụng S-Video (bên hông) cho các tín hiệu video, không sử dụng ngõ vào video Phức hợp (bên hông) cho các tín hiệu video.

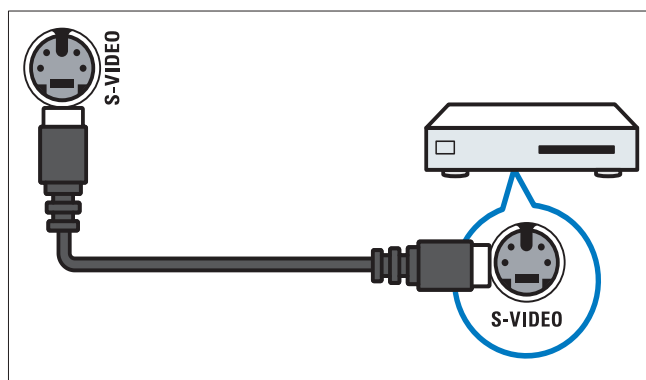

## ④ USB

Ngõ vào dữ liệu từ thiết bị lưu trữ USB.

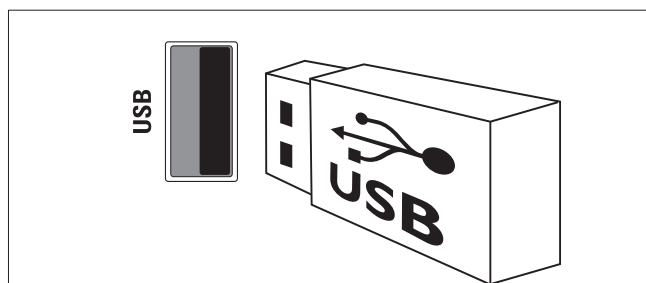

## Kết nối với máy vi tính

Trước khi kết nối máy vi tính vào TV

- Cài đặt tần số làm tươi màn hình của máy vi tính là 60Hz.
- Nhấn **FORMAT** và đổi định dạng hình ảnh TV thành **[Không theo tỷ lệ]**.

Kết nối với máy vi tính bằng một trong các đầu nối sau:

### Note

- Kết nối qua DVI hoặc VGA phải sử dụng thêm cáp âm thanh phụ.

### • Cáp HDMI

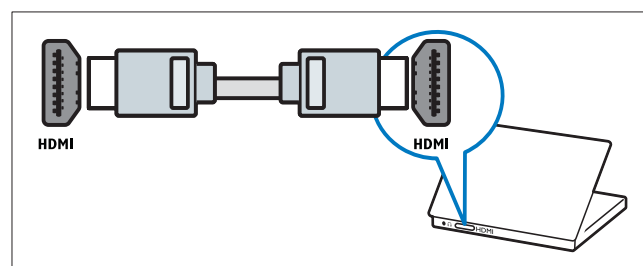

### • Cáp DVI-HDMI

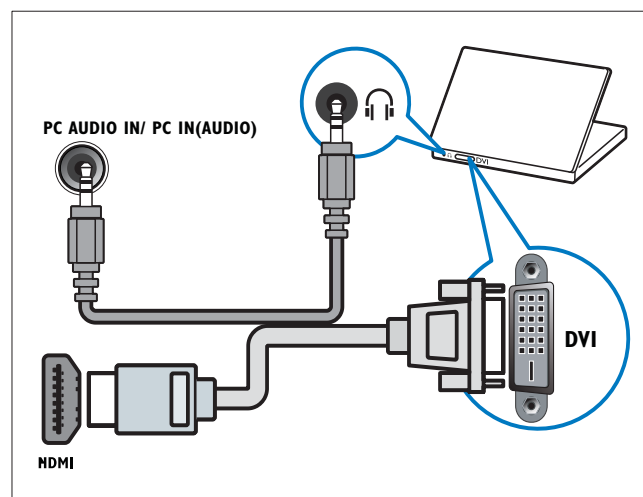

- Cáp HDMI và đầu chuyển HDMI-DVI

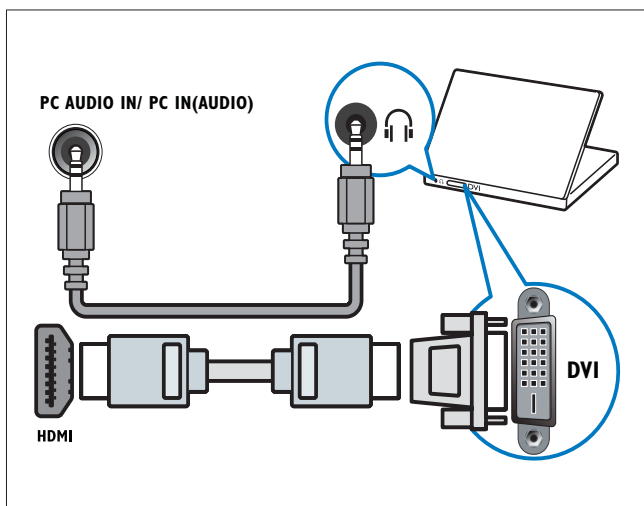

- Cáp VGA

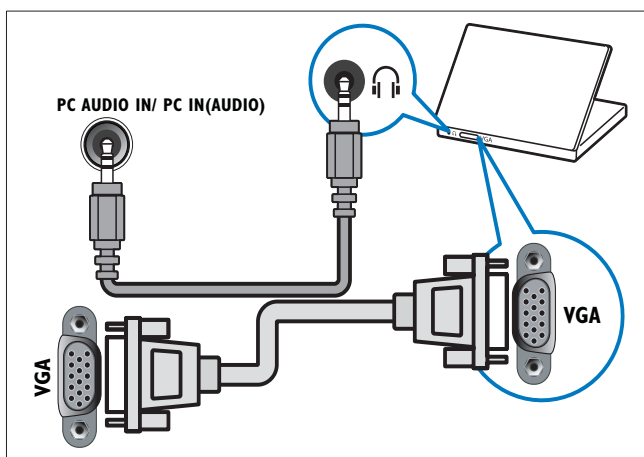

## Sử dụng Philips EasyLink

TV của bạn hỗ trợ Philips EasyLink, sẽ sử dụng giao thức HDMI CEC (Kiểm soát Người tiêu dùng Hàng điện tử). Các thiết bị tương thích EasyLink được kết nối qua đầu nối HDMI có thể được kiểm soát bằng bộ điều khiển từ xa.

### Note

- Thiết bị tương thích EasyLink phải được bật và được chọn làm nguồn.
- Philips không bảo đảm 100% thao tác giữa các phần với tất cả thiết bị HDMI CEC.

## Các tính năng EasyLink

### Phát bằng phím một chạm

Khi kết nối TV với thiết bị hỗ trợ phát một chạm, bạn có thể kiểm soát TV và thiết bị bằng một bộ điều khiển từ xa.

### Chế độ chờ bằng phím một chạm

Khi bạn kết nối TV với thiết bị hỗ trợ chế độ chờ, bạn có thể sử dụng bộ điều khiển từ xa TV để đặt TV và tất cả các thiết bị HDMI đã kết nối ở chế độ chờ.

### Điều khiển âm thanh hệ thống

Khi bạn kết nối TV với thiết bị tương thích HDMI CEC, TV có thể tự động chuyển để phát âm thanh từ thiết bị được kết nối.

Để sử dụng âm thanh bằng phím một chạm, bạn phải định vị ngõ ra âm thanh từ thiết bị được kết nối cho TV.

Bạn có thể sử dụng bộ điều khiển từ xa từ thiết bị được kết nối để điều chỉnh âm lượng.

## Kích hoạt hoặc tắt EasyLink

### Note

- Không kích hoạt Philips EasyLink nếu không muốn sử dụng nó.

- 1 Nhấn **MENU**.
- 2 Nhấn **▲▼◀▶** để chọn **[Thiết lập] > [Cài đặt] > [Sở thích] > [EasyLink]**.
- 3 Chọn **[Bật]** hoặc **[Tắt]**.

## Sử dụng chức năng phát một-chạm

- 1 Sau khi bật EasyLink, hãy nhấn nút phát trên thiết bị.  
↳ TV tự động chuyển sang nguồn tín hiệu phù hợp.

## Sử dụng chức năng chờ một-chạm

- 1 Nhấn  $\odot$  (**Bật Chế độ chờ**) trên bộ điều khiển từ xa của TV hoặc thiết bị.  
↳ TV và tất cả các thiết bị kết nối HDMI sẽ chuyển sang chế độ chờ.

## Đặt loa TV sang chế độ EasyLink

Khi bạn phát nội dung từ nhà hát gia đình tương thích EasyLink, loa TV sẽ tự động tắt tiếng.

- 1 Nhấn **MENU**.
- 2 Nhấn  $\blacktriangle \blacktriangledown \blacktriangleleft \blacktriangleright$  để chọn [**Thiết lập**] > [**Âm thanh**] > [**Loa TV**] > [**Auto EasyLink**].  
↳ Loa TV sẽ tự động được tắt khi dò thấy nội dung từ hệ thống tương thích Easylink.
- 3 Chọn [**Thiết lập**] > [**Âm thanh**] > [**Loa TV**] > [**Bật**] để vô hiệu kiểm soát âm thanh hệ thống và bật loa TV.

## Sử dụng khóa Kensington

Có một khe khóa an toàn Kensington ở mặt sau của TV. Tránh bị mất trộm bằng cách móc khóa Kensington từ khe này vào một vật thể cố định, như bàn nặng.

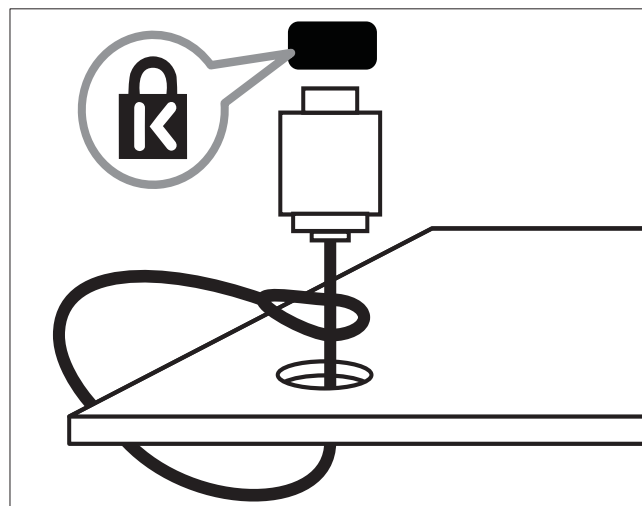



# 8 Thông tin sản phẩm

Thông tin sản phẩm có thể thay đổi mà không thông báo. Để biết thông tin chi tiết về sản phẩm, hãy vào [www.philips.com/support](http://www.philips.com/support).

## Hỗ trợ độ phân giải màn hình

### Định dạng máy vi tính (HDMI)

- Độ phân giải - tần số làm tươi:
  - 640 x 480 - 60Hz
  - 800 x 600 - 60Hz
  - 1024 x 768 - 60Hz
  - 1280 x 768 - 60Hz
  - 1280 x 1024 - 60Hz
  - 1360 x 768 - 60Hz
  - 1920 x 1080 - 60Hz

### Định dạng máy vi tính (VGA)

- Độ phân giải - tần số làm tươi:
  - 640 x 480 - 60Hz
  - 800 x 600 - 60Hz
  - 1024 x 768 - 60Hz
  - 1280 x 768 - 60Hz
  - 1280 x 1024 - 60Hz
  - 1360 x 768 - 60Hz

### Định dạng video

- Độ phân giải - tần số làm tươi:
  - 480i - 60Hz
  - 480p - 60Hz
  - 576i - 50Hz
  - 576p - 50Hz
  - 720p - 50Hz, 60Hz
  - 1080i - 50Hz, 60Hz
  - 1920 x 1080p - 24Hz, 25Hz, 30Hz, 50Hz, 60Hz

## Đa phương tiện

- Thiết bị lưu trữ được hỗ trợ: USB (Chỉ thiết bị lưu trữ FAT 16 hoặc FAT 32 USB được hỗ trợ)
- Định dạng tập tin đa phương tiện được hỗ trợ:
  - Hình ảnh: JPEG
  - Âm thanh: MP3



### Note

- Tên tập tin đa phương tiện không được vượt quá 128 ký tự.

## Bộ tinh chỉnh/Bộ thu/Bộ truyền

- Đầu vào ăng-ten: 75ohm coaxial (IEC75)
- Hệ TV: PAL
- Phát lại video: NTSC, PAL

## Bộ điều khiển từ xa

- Pin: 2 x AAA (loại R03)

## Nguồn

- Nguồn điện: 220-240 V ~, 50-60 Hz
- Chế độ chờ: < 1 W
- Nhiệt độ môi trường: 5 đến 40 độ C

## Giá treo TV được hỗ trợ

Để treo TV, hãy mua giá treo TV của Philips hoặc giá treo TV tương thích VESA. Để ngăn ngừa hư hỏng cáp và đầu nối, phải chắc chắn chừa khoảng trống ít nhất là 2,2 inch hoặc 5,5 cm từ mặt sau TV.



### Warning

- Thực hiện theo hướng dẫn được cung cấp cùng với giá treo TV. Koninklijke Philips Electronics N.V. không chịu trách nhiệm cho việc gắn giá treo TV sai dẫn đến tai nạn, tổn thương cho người hoặc hư hỏng sản phẩm.

Kích cỡ màn hình (inch)	Cường độ bắt buộc (mm)	Bu-lông treo tường bắt buộc
32	200 x 200	4 x M6
42	300 x 200	4 x M6
47	400 x 300	4 x M8

## Đặc điểm kỹ thuật sản phẩm

Thiết kế và đặc tính kỹ thuật có thể thay đổi mà không thông báo trước.

### 32PFL3605

- Không có chân đế TV
  - Kích thước (RộngxCaoxDày): 795,6 x 508,3 x 93 (mm)
  - Trọng lượng: 8,3 kg
- Có chân đế TV
  - Kích thước (RộngxCaoxDày): 795,6 x 556,2 x 221,5 (mm)
  - Trọng lượng: 9,9 kg

### 42PFL3605

- Không có chân đế TV
  - Kích thước (RộngxCaoxDày): 1018,5 x 635,7 x 83 (mm)
  - Trọng lượng: 11,5 kg
- Có chân đế TV
  - Kích thước (RộngxCaoxDày): 1018,5 x 683,5 x 236,4 (mm)
  - Trọng lượng: 13,5 kg

### 47PFL3605

- Không có chân đế TV
  - Kích thước (RộngxCaoxDày): 1129,8 x 700,7 x 83 (mm)
  - Trọng lượng: 18 kg
- Có chân đế TV
  - Kích thước (RộngxCaoxDày): 1129,8 x 749,6 x 270 (mm)
  - Trọng lượng: 20,5 kg

# 9 Xử lý sự cố

Phần này mô tả các vấn đề thường gặp và cách khắc phục tương ứng.

## Các vấn đề chung của TV

### Không bật được TV:

- Rút cáp điện khỏi ổ cắm. Chờ một phút rồi cắm lại.
- Kiểm tra để đảm bảo cáp được cắm chặt.

### Bộ điều khiển từ xa hoạt động không tốt:

- Kiểm tra để đảm bảo pin đã được lắp đặt đúng điện cực +/-.
- Thay pin cho bộ điều khiển từ xa nếu pin hết hoặc yếu điện.
- Lau chùi thấu kính cảm biến của bộ điều khiển từ xa và TV.

### Đèn chế độ chờ trên TV nhấp nháy màu đỏ:

- Rút cáp điện khỏi ổ cắm. Chờ cho đến khi TV nguội rồi cắm lại cáp điện. Nếu đèn vẫn nhấp nháy đỏ, hãy liên hệ với Bộ phận Chăm sóc Khách hàng Philips.

### Bạn đã quên mã mở khóa tính năng khóa TV

- Nhập '8888'.

### Menu TV bị sai ngôn ngữ

- Thay đổi menu TV sang ngôn ngữ ưa thích của bạn.

### Khi chuyển TV sang bật/tắt/chờ, bạn nghe một tiếng tách trong khung TV:

- Không cần phải làm gì cả. Tiếng tách đó là sự co giãn bình thường của TV khi nóng lên hoặc lạnh xuống. Điều này không ảnh hưởng đến hiệu năng hoạt động.

### Không thể xóa biểu ngữ 'nhãn ghi chú điện tử' được hiển thị trên TV.

- Để xóa logo và hình ảnh, hãy đặt vị trí của TV sang gia đình.

1. Nhấn **MENU**.

2. Chọn **[Thiết lập] > [Cài đặt] > [Sở thích] > [Vị trí]**.

3. Chọn **[Gia đình]** và nhấn **OK**.

## Các vấn đề về kênh TV

Các kênh đã cài đặt trước đây không xuất hiện trong danh sách kênh:

- Kiểm tra để đảm bảo đã chọn đúng danh sách kênh.

## Các vấn đề về hình ảnh

### TV bật, nhưng không có hình ảnh:

- Kiểm tra để đảm bảo ăng-ten đã được kết nối đúng với TV.
- Kiểm tra để đảm bảo đã chọn đúng thiết bị làm nguồn phát tín hiệu cho TV.

### Có âm thanh nhưng không có hình ảnh:

- Kiểm tra để đảm bảo đã cài đặt đúng cho hình ảnh.

### TV thu tín hiệu yếu từ kết nối ăng-ten:

- Kiểm tra để đảm bảo ăng-ten đã được kết nối đúng với TV.
- Loa, thiết bị âm thanh không nối đất, đèn huỳnh quang, nhà cao tầng và các vật thể lớn khác làm giảm chất lượng thu tín hiệu. Nếu có thể, hãy cải thiện chất lượng thu tín hiệu bằng cách đổi hướng ăng-ten hoặc di chuyển các thiết bị ra xa TV.
- Nếu chỉ tín hiệu của một kênh bị yếu, hãy tinh chỉnh kênh đó.

### Chất lượng hình ảnh kém từ các thiết bị kết nối:

- Kiểm tra để đảm bảo thiết bị được kết nối phù hợp.
- Kiểm tra để đảm bảo đã cài đặt đúng cho hình ảnh.

### TV không lưu được các cài đặt hình ảnh:

- Kiểm tra xem vị trí TV có được đặt sang cài đặt gia đình không. Chế độ này cho bạn sự linh hoạt để thay đổi và lưu các cài đặt.

### Hình ảnh không vừa khít màn hình; quá lớn hoặc quá nhỏ:

- Thử sử dụng một định dạng hình ảnh khác.

### Vị trí hình ảnh không đúng:

- Tín hiệu hình ảnh từ một số thiết bị có thể không vừa khít với màn hình. Kiểm tra nguồn phát tín hiệu của thiết bị.

## Các vấn đề về âm thanh

Có hình nhưng không có tiếng từ TV:

### Note

- Nếu không dò được tín hiệu âm thanh, thì TV sẽ tự động tắt nguồn phát âm thanh – đây không phải là lỗi kỹ thuật.

- Kiểm tra để đảm bảo cáp được kết nối đúng.
- Kiểm tra để đảm bảo âm lượng không chỉnh về 0.
- Kiểm tra để đảm bảo không bị tắt tiếng.

**Có hình ảnh nhưng chất lượng âm thanh kém:**

- Kiểm tra để đảm bảo các cài đặt âm thanh phù hợp.

**Có hình ảnh nhưng âm thanh chỉ phát ra từ một loa:**

- Kiểm tra xem cân bằng âm thanh có được đặt ở giữa không.

## Các vấn đề về kết nối HDMI

**Các vấn đề về thiết bị HDMI:**

- Lưu ý rằng chức năng hỗ trợ HDCP (Bảo vệ Nội dung Kỹ thuật số Băng thông Rộng) có thể làm trễ thời gian mà TV cần để hiển thị các tín hiệu nhận được từ thiết bị HDMI.
- Nếu TV không nhận được thiết bị HDMI và không hiển thị được hình ảnh, hãy chuyển qua một nguồn phát của thiết bị khác rồi chuyển trở lại.
- Nếu có sự ngắt quãng âm thanh, hãy kiểm tra để đảm bảo các cài đặt ngõ ra của thiết bị HDMI chính xác.
- Nếu sử dụng đầu chuyển HDMI-DVI hoặc cáp HDMI-DVI, hãy kiểm tra để đảm bảo cáp âm thanh phụ được kết nối vào **AUDIO IN** (chỉ đầu cắm mini).

## Các vấn đề về kết nối với máy vi tính

**Máy vi tính hiển thị lên TV không ổn định:**

- Kiểm tra xem máy PC sử dụng độ phân giải được hỗ trợ và tần số làm tươi.
- Cài đặt định dạng hình ảnh TV thành chưa định tỷ lệ.

## Liên hệ với chúng tôi

Nếu bạn không thể khắc phục vấn đề, hãy tham khảo Câu hỏi Thường Gặp về TV này tại [www.philips.com/support](http://www.philips.com/support).

Nếu vẫn không khắc phục được vấn đề, vui lòng liên hệ với Bộ phận Chăm sóc Khách hàng của Philips tại quốc gia của bạn được liệt kê trong hướng dẫn sử dụng này.



### Warning

- Không tự mình cố sửa chữa TV. Làm như vậy có thể gây tổn thương nghiêm trọng, hư hỏng không thể sửa được hoặc làm mất quyền bảo hành cho TV.



### Note

- Ghi lại kiểu và số sê-ri của TV trước khi liên hệ với Philips. Các số này nằm ở mặt sau và trên bao bì của TV.

# 10 Index

---

## A

an toàn	3
analog	
tinh chỉnh	17

---

## Đ

điều khiển	5
định dạng hình ảnh	
thay đổi	10
xử lý sự cố	26
định dạng video	
các đặc tính kỹ thuật	24
độ phân giải	24
đổi tên kênh	18
đồng hồ	
hiển thị	12

---

## Đ

đầu nối	
HDMI	27, 19
tổng quan	19
USB	14

---

## Đ

đa phương tiện	24
đặc tính kỹ thuật	24
đặc tính kỹ thuật của sản phẩm	24
đăng ký sản phẩm	5

---

## Â

âm lượng	
delta	11
điều chỉnh	8
san bằng tự động	11
tắt tiếng	8, 23
âm nhạc	
USB	15
với trình chiếu	15
âm thanh thông minh	11

---

## B

bảo vệ môi trường	4
bật bộ hẹn giờ	13, 12
bộ điều khiển từ xa	
các đặc tính kỹ thuật	24
pin	24, 4
tổng quan	5
bộ hẹn giờ	
bật bộ hẹn giờ	12, 13
bộ hẹn giờ ngủ	12
chế độ chờ	12
bổ trí lại kênh	18
bộ truyền	24, 26

---

## C

các đặc tính kỹ thuật	24
các nút điều khiển bên hông	5
cài đặt	
âm thanh	11
hình ảnh	10
cài đặt âm thanh	11
cài đặt gốc	16
cài đặt hình ảnh	9
cài đặt kênh	
thủ công	17
tự động	17
cài đặt mặc định	16
cài đặt thông minh	9, 11
chăm sóc	4
chăm sóc màn hình	4
chế độ chờ	7
chế độ chờ bằng phím một chạm	23
chế độ cửa hàng	16
chế độ gia đình	16
chuyển	
bật và tắt	7
kênh	7
nguồn	8
chuyển kênh	18
Công cụ nén MPEG	10

---

## D

demo	16
------	----

<b>D</b>		
<b>danh mục</b>		
danh sách ưa thích		11
<b>danh sách ưa thích</b>		
tạo danh sách		11
xem danh sách		11
<b>E</b>		
<b>EasyLink</b>		
chế độ chờ bằng phím một chạm		23
điều khiển âm thanh hệ thống		23
kích hoạt		22
phát bằng phím một chạm		23
tắt		22
<b>G</b>		
<b>giá treo tường</b>		3, 25
<b>H</b>		
<b>HDMI</b>		27, 19
<b>hiển thị</b>		
độ phân giải		24
<b>hình ảnh thông minh</b>		9
<b>K</b>		
<b>kênh</b>		
cài đặt		
thủ công		17
tự động		17
chuyển		7
chuyển kênh		18
danh mục		11
danh sách ưa thích		11
đổi tên		18
khóa		13, 13
khung lưới		7
sắp xếp lại/bổ trí lại		18
tinh chỉnh		17, 17
tinh chỉnh		17
xử lý sự cố		26
<b>kết nối</b>		
PC		27, 21
<b>kết thúc vòng đời</b>		4
<b>khóa</b>		
khóa kênh		13
Khóa kensington		23
khóa thiết bị được kết nối		13
mã PIN		13
<b>Khóa kensington</b>		23
<b>khóa trẻ em</b>		
khóa kênh		13
khóa thiết bị được kết nối		13
mã PIN		13
<b>khóa TV</b>		
khóa kênh		13
khóa thiết bị được kết nối		13
mã PIN		13
<b>khôi phục mặc định</b>		16
<b>khung lưới kênh</b>		7
<b>L</b>		
<b>liên kết pixel plus</b>		16
<b>M</b>		
<b>mã PIN</b>		13
<b>máy vi tính</b>		
độ phân giải màn hình		24
kết nối		27, 21
<b>menu</b>		
menu chính		9
<b>móc treo cho giá treo tường</b>		25
<b>N</b>		
<b>ngắt kết nối USB</b>		15
<b>ngôn ngữ</b>		
xử lý sự cố		26
<b>nguồn</b>		24
<b>nhãn ghi chú điện tử</b>		16
<b>P</b>		
<b>PC</b>		
độ phân giải		24
kết nối		27
<b>phần mềm</b>		
phiên bản		15
<b>phát bằng phím một chạm</b>		23
<b>pin</b>		24, 4

---

## S

sắp xếp lại kênh 18

---

## T

tái chế 4

tắt loa TV 23

thải bỏ 4

thiết bị 8

thiết bị

thêm vào menu gia đình 9

xem 8

xóa 9

thu nhận 26

tiêu thụ năng lượng 24

tinh chỉnh kênh 17

Tổng quan về TV 5

trình chiếu

có nhạc 15

xem 14

tùy chọn 16

---

## U

### USB

cập nhật phần mềm 16

ngắt kết nối USB 15

nghe nhạc 15

xem hình ảnh 14

---

## V

vận chuyển 3

vi trí

nhà hoặc cửa hàng 16

---

## X

xử lý sự cố 26