

Register your product and get support at

www.philips.com/welcome



PFL5xx7H/12

PFL5xx7K/12

PFL5xx7T/12

PFL5xx7H/60

PFL5xx7T/60

SL Uporabniški priročnik

PHILIPS

Vsebina

1	Začetek uporabe	3	6	Odpravljanje težav	61
	Predstavitve televizorja	3		Splošne težave	61
	Tipke/lučke na televizorju	4		Težave s kanali	61
	Pomembne informacije	6		Težave s sliko	62
	Vzdržnostna proizvodnja	10		Težave z zvokom	62
	Pomoč in podpora	12		Težave s povezovanjem	63
2	Uporaba TV-sprejemnika	13		Težave z omrežjem	63
	Gledanje televizije	13		Kontaktiranje družbe Philips	64
	Prikaz programskega vodnika	16	7	Specifikacije izdelka	65
	Glejte 3D-vsebino	17		Napajanje in sprejem	65
	Ogled predstavnosti	19		Zaslon in zvok	65
	Prebrskajte Smart TV	20		Ločljivosti zaslona	65
	Interaktivna televizija	23		Večpredstavnost	66
3	Uporaba naprednih funkcij TV-sprejemnika	25		Povezljivost	67
	Pause TV	25		Podprti TV-nosilci	68
	Snemanje TV-oddaj	26		Različica pomoči	68
	Predvajanje iger	29	8	Kazalo	69
	Prikaz teleteksta	30			
	Nastavitev ključavnic in časovnikov	31			
	Uporaba storitve EasyLink	33			
	Prikaz možnosti Scenea	36			
4	Nastavitev televizorja	37			
	Slika in zvok	37			
	Nastavitve kanalov	38			
	Satelitske nastavitve	41			
	Jezikovne nastavitve	42			
	Nastavitve za univerzalni dostop	43			
	Druge nastavitve:	44			
	Posodobitev programske opreme	45			
	Obnovitev privzetih nastavitvev	46			
5	Priključitev televizorja	47			
	O kabliah	47			
	Priključitev naprav	48			
	Priključitev več naprav	54			
	Ogled iz priključene naprave	56			
	Omrežje in internet	57			
	Skupni vmesnik	60			

1 Začetek uporabe

Predstavitve televizorja

Televizija visoke ločljivosti

TV je opremljen z zaslonom visoke ločljivosti (HD oz. High Definition), zato lahko posnetke v visoki ločljivosti med drugim gledate prek:

- predvajalnika Blu-ray, ki predvaja ploščo Blu-ray, priključenega s kablom HDMI,
- predvajalnika DVD s povečano ločljivostjo, ki predvaja ploščo DVD, priključenega s kablom HDMI,
- signala iz multipleksa HD (DVB-T ali DVB-T2 MPEG4),
- digitalnega sprejemnika visoke ločljivosti, priključenega s kablom HDMI, ki predvaja vsebino kablanskega ali satelitskega operaterja v visoki ločljivosti,
- igralne konzole HD, ki predvaja igre v visoki ločljivosti, priključene s kablom HDMI.

Oglejte si predstavitveni posnetek visoke ločljivosti (HD)

Če želite doživeti osupljivo ostrino in kakovost slike televizorja visoke ločljivosti, si lahko v začetnem meniju ogledate videoposnetek visoke ločljivosti.

Pritisnite  > [Nastavitev] > [Ogled predstavitve].

Če želite informacije o razpoložljivosti kanalov HD v svoji državi, se obrnite na prodajalca izdelkov Philips ali obiščite spletno mesto www.philips.com/support.

3D televizor

Na voljo samo pri nekaterih modelih.

To je 3D televizor. Na tem TV-ju lahko gledate 3D-filme in programe v polni ločljivosti HD. Ko začnete predvajati 3D-film na priključenem predvajalniku diskov 3D Blu-ray ali preklopite na TV-kanal, ki oddaja programe v 3D, TV preklopi v način 3D.

Tudi 2D slike lahko pretvorite v 3D.

Več o tem lahko preberete v razdelku **Uporaba televizorja > Gledanje v načinu 3D** (Stran 17).

Smart TV

Z zbirko programov Smart TV lahko televizor postane središče vašega digitalnega življenja:

- Če televizor priključite v domače omrežje, lahko s njim predvajate filme, slike in glasbo iz računalnika ali predstavnostnega strežnika v domačem omrežju.
- Če TV povežete z internetom, lahko uživate v paleti filmov, slik in glasbe, ki jih lahko pretočno predvajate, na voljo pa je tudi veliko drugih možnosti, ki jih ponujajo YouTube in programi Smart TV.
- Ko gledate digitalni kanal, lahko kadar koli uporabite funkcijo za začasno ustavitev TV-ja in gledanje oddaje nadaljujete pozneje. Oddaja je shranjena na trdem disku USB, lahko pa jo tudi pretočno predvajate s programi za poznejše predvajanje v funkciji Smart TV.
- Če TV povežete z internetom, lahko priljubljene TV-oddaje posnamete na trdi disk USB.
- Če imate iPhone ali telefon s sistemom Android, lahko televizor nadzirate s Philipsovim upravljalnikom smartphone.

Predvajanje predstavnosti

Če televizor priključite na shranjevalno napravo USB, lahko uživate v filmih, glasbi in slikah na širokozaslonskem TV-ju z odličnim zvokom.

S kablom HDMI ali VGA lahko na TV priključite tudi osebni računalnik.

Programski vodniki

Z elektronskim programskim vodnikom (EPG) po trenutnem in poznejšem programu ali z osemdnevnim elektronskim programskim vodnikom lahko preverite, kaj je na programu zdaj in kaj pozneje.

Programske vodnike oddajajo TV-postaje, na voljo pa so tudi po internetu. Če TV povežete z internetom, boste imeli dostop do podrobnejših podatkov o programu.

EasyLink

Če na televizor priključite naprave, ki podpirajo tehnologijo HDMI-CEC (Consumer Electronic Control), na primer predvajalnik Blu-ray ali domači kino, jih lahko hkrati nadzirate s samo enim daljinskim upravljalnikom. Po priključitvi preprosto vklopite funkcijo EasyLink.

Intuitivni meniji

Z intuitivnimi meniji TV-ja lahko preprosto dostopate do kanala ali predstavnostne datoteke, ki ju želite, ali prilagodite nastavitve svojim potrebam.

Tipke/lučke na televizorju

Nastavitve na hrbtni strani

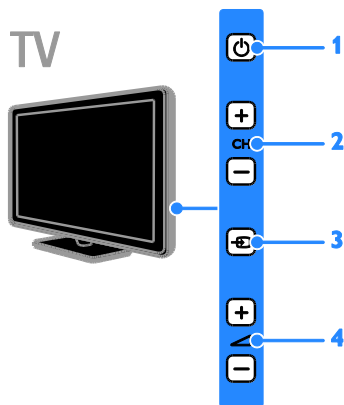

1. **⏻**: vklop televizorja ali preklop v stanje pripravljenosti.
2. **CH +/-**: preklop na naslednji ali prejšnji kanal.
3. **ⓧ**: izbira priključene naprave.
4. **🔊 +/-**: povečanje ali zmanjšanje glasnosti.

Senzorji

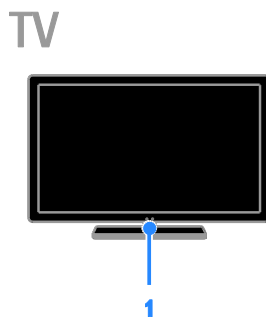

1. Senzor za daljinski upravljalnik

Usmerite daljinski upravljalnik proti senzorju. Poskrbite, da med daljinskim upravljalnikom in televizorjem ne bo ovir, kot so pohištvo, stene ali drugi predmeti.

Daljinski upravljalnik

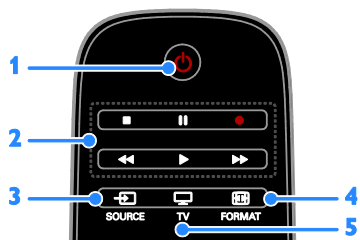

1. **⏻ (Stanje pripravljenosti)**: vklop televizorja ali preklop v stanje pripravljenosti.
2. **Gumbi za predvajanje**: nadzor predvajanja predstavnostnih datotek.
3. **SOURCE**: dostop do priključene naprave.
4. **FORMAT**: sprememba formata slike.
5. **TV**: preklop vira za gledanje TV-ja.



6. **🏠 (Začetni meni)**: dostop do začetnega menija.
7. **OK**: potrditev vnosa ali izbire.
8. **SMART TV**: dostop do funkcij Smart TV.
9. **▲▼◀▶ (tipkami za krmarjenje)**: pomikanje po menijih in izbiranje možnosti.

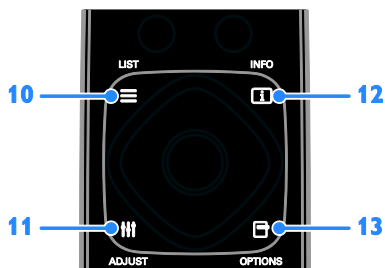

10. **≡ LIST**: odpre seznam TV-kanalov.
11. **⏸ ADJUST**: odpre nastavitve TV-ja.
12. **ℹ INFO**: prikaz informacij o trenutni dejavnosti.
13. **⊞ OPTIONS**: dostop do možnosti, ki so trenutno na voljo.

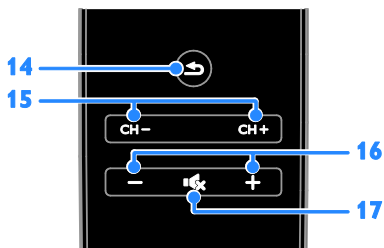

14. **↶ (Nazaj)**: vrnitev na prejšnjo stran v meniju ali izhod iz funkcije TV-ja.
15. **CH - / CH +**: preklop med kanali.
16. **+/- (Glasnost)**: nastavev glasnosti.
17. **🔇 (Nemo)**: izklop ali vnovičen vklop zvoka.

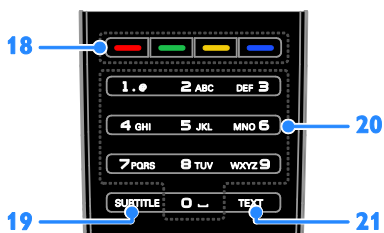

18. **Barvne tipke**: izbira opravil in možnosti. Delovanje gumbov je odvisno od storitev, ki jih ponuja TV-postaja.
19. **SUBTITLE**: vklop/izklop podnapisov.
20. **0-9 (Številске tipke)**: izbira TV-kanalov ali vnos besedila.
21. **TEXT**: vklop/izklop teleteksta.

EasyLink, gumbi

Opomba: gumbi EasyLink so na voljo, ko je priključena naprava združljiva s standardom HDMI-CEC.

Gumbi EasyLink omogočajo upravljanje televizorja in drugih naprav HDMI-CEC z enim daljinskim upravljalnikom.

Gumbi Access EasyLink

1. Med ogledom vsebine s priključene naprave HDMI-CEC pritisnite **OPTIONS**.
2. Izberite **[Pokaži tipke naprave]**, nato pritisnite **OK**.
3. Izberite gumb EasyLink, nato pritisnite **OK**.

Več o možnosti EasyLink preberite v razdelku **Naprednejša uporaba televizorja > Uporabi EasyLink** (Stran 33).

Upravljalnik Pametni telefon

Pametni telefon lahko uporabite kot dodaten daljinski upravljalnik ali celo kot tipkovnico. Prav tako si lahko na televizorju ogledate diaporojkcijo slik s pametnega telefona. Program »**Philips My Remote**« lahko prenesete iz spletne trgovine Apple App Store ali Android Market. Upoštevajte navodila, ki jih dobite v spletni trgovini.

Poskrbite, da sta televizor in pametni telefon povezana z enakim lokalnim omrežjem. Več o omrežni povezavi lahko preberete v razdelku **Priključitev televizorja > Omrežje in internet** (Stran 57).

Pomembne informacije

Varnost

Pred uporabo TV-sprejemnika preberite vsa navodila. Če zaradi neupoštevanja teh navodil pride do poškodbe, garancija za izdelek ne velja.

Nevarnost električnega udara ali požara!

- TV-sprejemnika ne izpostavljajte dežju ali vodi. V bližino TV-sprejemnika ne postavljajte posod z vodo, kot so vaze. Če se tekočina razlije po TV-sprejemniku, ga nemudoma odklopite iz električnega omrežja. Pred ponovno uporabo naj TV-sprejemnik pregleda Philipsova služba za pomoč uporabnikom.

- TV-sprejemnika, daljinskega upravljalnika ali baterij ne postavljajte v bližino plamenov ali drugih virov toplote, vključno z neposredno sončno svetlobo. Da bi preprečili požar, sveč in drugih virov plamena ne približujte TV-sprejemniku, daljinskemu upravljalniku in baterijam.



- V prezračevalne reže ali druge odprtine TV-sprejemnika ne potiskajte predmetov.
- Daljinskega upravljalnika ali baterij ne izpostavljajte dežju, vodi ali prekomerni vročini.
- Napajalnega vtiča ne izpostavljajte fizičnim obremenitvam. Prepričajte se, da je pravilno vstavljen v vtičnico. Ohlapno priključen napajalni vtič lahko povzroči iskenje ali požar.
- Če je televizor nameščen na vrtiljivo stojalo, poskrbite, da med vrtenjem napajalni kabel ne bo obremenjen. Obremenitev napajalnega kabla lahko zrahlja priključke in povzroči iskenje.
- Če želite prekiniti povezavo med televizorjem in virom napajanja, morate napajalni priključek iztakniti iz vtičnice. Pri tem vedno povlecite vtič, ne kabel. Poskrbite, da bodo vtič, napajalni kabel in vtičnica vedno dostopni.

Nevarnost poškodbe TV-sprejemnika!

- Za dviganje in prenašanje televizorja, ki tehta več kot 25 kg (55 funtov), sta potrebni dve osebi.
- Pri namestitvi TV-sprejemnika na stojalo uporabite samo priloženo stojalo. Stojalo trdno pritrdite na TV-sprejemnik. TV-sprejemnik namestite na vodoravno in ravno površino, ki vzdrži skupno težo TV-sprejemnika in stojala.

- Pri stenski namestitvi TV-sprejemnika uporabite takšen stenski nosilec, ki zmore nositi težo TV-sprejemnika. Stenski nosilec pritrdite na steno, ki zmore nositi skupno težo nosilca in TV-sprejemnika. TP Vision Netherlands B.V. ne prevzema odgovornosti v primeru nepravilne stenske namestitve, ki povzroči nesrečo, telesne poškodbe ali poškodbe opreme.
- Če boste televizor shranili, z njega odstranite stojalo. Televizorja nikoli ne polagajte na hrbtno stran, ko je nameščeno stojalo.
- Pred priključitvijo TV-sprejemnika v električno vtičnico se prepričajte, da električna napetost v vašem domu ustreza električni napetosti, navedeni na hrbtni strani TV-sprejemnika. Če se napetosti ne ujemata, TV-sprejemnika ne smete priključiti v električno vtičnico.
- Deli tega izdelka so lahko iz stekla. Ravnajte pazljivo, da se izognete poškodbam in okvaram.

Nevarnost poškodb otrok!

Upoštevajte naslednje varnostne ukrepe, s katerimi boste preprečili, da bi se TV-sprejemnik prevrnil in poškodoval otroke:

- TV-sprejemnika ne postavljajte na površino, prekrito s tkanino ali drugim materialom, ki ga je mogoče povleči.
- Poskrbite, da noben del TV-sprejemnika ne visi čez rob površine.
- Če televizor postavite na visoko pohištvo, kot je knjižna polica, televizor in pohištvo pritrdite na steno ali drug nosilni element.
- Otroke poučite glede nevarnosti plezanja na pohištvo, da bi dosegli TV-sprejemnik.

Otroci bi lahko baterijo pogoltnili!

- Izdelek/daljinski upravljalnik lahko vsebuje baterijo v obliki kovanca, ki jo je mogoče pogoltniti. Poskrbite, da baterija nikdar ne bo na dosegu otrok!

Nevarnost pregrevanja!

- TV-sprejemnika ne nameščajte v utesnjen prostor. Okrog TV-sprejemnika pustite vsaj 4 palce oz. 10 centimetrov prostora za prezračevanje. Poskrbite, da zavese ali drugi predmeti ne prekrivajo prezračevalnih rež televizorja.

Nevarnost telesne poškodbe, požara ali poškodovanja napajalnega kabla!

- TV-sprejemnika ali drugih predmetov ne postavljajte na napajalni kabel.
- Pred nevihto izklopite napajalni in antenski kabel televizorja. Med nevihto se ne dotikajte nobenega dela televizorja in napajalnega ter antenskega kabla.

Nevarnost poškodb sluha!

- Ne uporabljajte slušalk pri preveliki glasnosti ali dlje časa.

Nizke temperature

- Če ste televizor prevažali pri temperaturi pod 5 °C (41 °F), ga vzemite iz ovojnine in pred priključitvijo električnega napajanja počakajte, da temperatura aparata doseže sobno temperaturo.

Zdravstveno opozorilo za način 3D

Na voljo samo pri nekaterih modelih.

- Če ste vi ali kdor koli v vaši družini imeli epileptične napade ali napade zaradi občutljivosti na svetlobo, se pred izpostavljanjem utripajočim svetlobnim virom, hitremu zaporedju slik ali gledanju v načinu 3D posvetujte z zdravnikom.
- Da bi se izognili neprijetnostim, kot so omotičnost, glavoboli ali izguba orientacije, vam priporočamo, da načina 3D ne gledate dlje časa. Če občutite kakršno koli nelagodje, prenehajte gledati vsebino 3D in se nekaj časa ne lotite dejavnosti, ki bi bila lahko nevarna (npr. vožnja avtomobila), dokler simptomi ne izginejo. Če simptomi ne izginejo, se pred nadaljnjim gledanjem vsebine 3D najprej posvetujte z zdravnikom.

- Starši morajo nadzorovati otroke med gledanjem vsebine 3D in se prepričati, da pri njih ne pride do zgoraj opisanih težav. Gledanje vsebin 3D ni priporočljivo za otroke, mlajše od 6 let, ker njihov vidni sistem še ni popolnoma razvit.

Nega zaslona

- Nevarnost poškodb TV-zaslona! Zaslona se ne dotikajte, potiskajte, drgnite ali udarjajte s predmeti.
- Pred čiščenjem odklopite TV-sprejemnik iz električnega omrežja.
- Televizor in okvir očistite z mehko in vlažno krpo. Pri čiščenju TV-sprejemnika ne uporabljajte alkohola, kemikalij ali gospodinjskih čistil.
- Vodne kapljice obrišite čim prej, s čimer preprečite deformacije izdelka in bledenje barv.
- Čim bolj se izogibajte prikazu nepremičnih slik. Nepremične slike so slike, ki ostanejo prikazane na zaslonu dalj časa. Nepremične slike so zaslonski meniji, črne proge, prikazan čas itd. Če se uporabi nepremičnih slik ne morete izogniti, zmanjšajte kontrast in svetlost zaslona, s čimer boste preprečili poškodbe zaslona.

Zaklep televizorja

Televizor ima na hrbtni strani varnostno režo Kensington. Če ga želite zaščititi pred krajo, kupite varnostno ključavnico Kensington (na voljo za doplačilo).

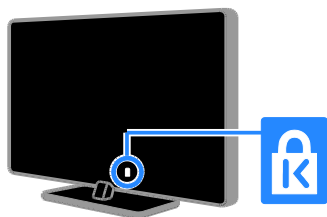

Obvestilo

2012 © TP Vision Netherlands B.V. Vse pravice pridržane. Pridržujemo si pravico do sprememb tehničnih podatkov brez predhodnega obvestila. Blagovne znamke so last družbe Koninklijke Philips Electronics N.V. ali svojih lastnikov. TP Vision Netherlands B.V. si pridružuje pravico kadarkoli spremeniti izdelke brez obveznosti ustreznega prilagajanja prejšnjih izdelkov.

Gradivo v tem priložniku omogoča pravilno uporabo sistema. Če izdelek, posamezne module ali postopke uporabljate v namen, ki ni naveden v tem dokumentu, morate predhodno preveriti veljavnost in primernost tega namena. TP Vision Netherlands B.V. jamči, da gradivo ne krši nobenega patenta, registriranega v ZDA. Družba ne daje nobenega drugega izrecnega ali naznačenega jamstva.

TP Vision Netherlands B.V. ni odgovoren za morebitne napake v tem dokumentu ali težave, do katerih lahko pride kot posledica uporabe vsebine tega dokumenta. Napake, o katerih obvestite Philips, bodo odpravljene in objavljene na Philipsovem spletnem mestu za podporo uporabnikom, takoj ko bo to mogoče.

Pogoji jamstva

- Nevarnost telesnih poškodb, poškodovanja TV-sprejemnika ali prenehanja veljavnosti jamstva! TV-sprejemnika ne poskušajte popravljati sami.
- TV-sprejemnik in dodatne naprave uporabljajte samo v skladu z navodili izdelovalca.
- Opozorilni znak na hrbtni strani TV-sprejemnika označuje nevarnost električnega udara. Ne odstranjujte pokrova TV-sprejemnika. Za popravila in druge storitve se obrnite na Philipsovo službo za pomoč strankam.



- Vsa opravila, ki so v tem priročniku izrecno prepovedana, ter vsi postopki, ki niso priporočeni ali dovoljeni v tem priročniku, izničijo jamstvo.

Značilnosti slikovnih pik

Ta izdelek LCD ima veliko število barvnih slikovnih pik. Čeprav je delujočih pik 99,999 % ali več, so lahko ves čas na zaslonu prikazane črne pike ali svetle točke (rdeče, zelene ali modre). To je struktura lastnost zaslona (v okviru sprejetih industrijskih standardov) in ne pomeni napake v delovanju.

Skladnost CE



Ta izdelek je skladen z bistvenimi zahtevami in drugimi relevantnimi določili direktiv 2006/95/ES (nizka napetost) ter 2004/108/ES (elektromagnetna združljivost).

Skladnost s standardi EMF

TP Vision Netherlands B.V. izdeluje in prodaja veliko potrošniških izdelkov, ki imajo – tako kot kateri koli drugi elektronski aparati – v splošnem sposobnost oddajanja in sprejemanja elektromagnetnih signalov.

Eno glavnih poslovnih načel podjetja Philips je izvajanje vseh ustreznih zdravstvenih in varnostnih ukrepov v zvezi z izdelki, spoštovanje vseh zakonskih zahtev in upoštevanje standardov v zvezi z elektromagnetnimi polji (EMF), ki veljajo v času izdelave izdelka.

Družba Philips razvija, izdeluje in trži izdelke, ki ne škodujejo zdravju. TP Vision zagotavlja, da so njegovi izdelki glede na razpoložljive znanstvene dokaze vami, če jih uporabljate v skladu z navodili in na predviden način.

Podjetje Philips aktivno sodeluje pri razvoju mednarodnih standardov na področju elektromagnetnih polj in varnosti, kar podjetju omogoča predvidevanje razvoja standardov in njihovo zgodnjo integracijo v izdelke.

Blagovne znamke in avtorske pravice

Windows Media je registrirana blagovna znamka ali blagovna znamka podjetja Microsoft Corporation v ZDA in/ali drugih državah.



Izdelano z licenco podjetja Dolby Laboratories. Dolby in simbol z dvojnimi D sta blagovni znamki družbe Dolby Laboratories.



Pojma HDMI in HDMI High-Definition Multimedia Interface ter logotip HDMI so blagovne znamke ali zaščitene blagovne znamke podjetja HDMI Licensing LLC v ZDA in drugih državah.



Kensington in Micro Saver sta registrirani blagovni znamki družbe ACCO World corporation v ZDA, njuna registracija v drugih državah po svetu pa je trenutno v teku.



Zaščiteno z enim ali več od teh patentov, registriranih v ZDA: 7,295,673; 7,460,668; 7,515,710; 7,519,274.

DivX®, DivX Certified® in povezani logotipi so blagovne znamke podjetja Rovi Corporation ali njegovih podružnic in se uporabljajo na podlagi licence.

O TEHNOLOGIJI DIVX VIDEO: DivX® je digitalni videozapis, razvit v podjetju DivX, LLC, ki je podružnica podjetja Rovi Corporation. To je naprava z uradnim potrdilom DivX Certified®, ki predvaja videoposnetke v zapisu DivX. Če želite izvedeti več in prenesti orodja za pretvorbo datotek v videoposnetke DivX, obiščite divx.com.

O VIDEO DIVX NA ZAHTEVO: to napravo s potrdilom DivX Certified® morate registrirati, če želite predvajati kupljene filme DivX na zahtevo (VOD). Registracijsko kodo najdete v razdelku DivX VOD v namestitvenem meniju naprave. Več informacij o postopku registracije najdete na strani vod.divx.com.

PlayReady – končni izdelki

Lastniki vsebine uporabljajo tehnologijo za dostop do vsebine Microsoft PlayReady™ za zaščito svoje intelektualne lastnine, vključno z vsebino, zaščiteno z avtorskimi pravicami. Ta naprava uporablja tehnologijo PlayReady za dostop do vsebine zaščitene s tehnologijama PlayReady in/ali WMDRM. Če naprava ne uveljavlja pravilno omejitev uporabe vsebine, lahko lastniki vsebine od Microsofta zahtevajo, da ukine zmožnost naprave za predvajanje vsebine, zaščitene s tehnologijo PlayReady. Tak umik ne vpliva na nezaščiten vsebino ali vsebino, zaščiten z drugimi tehnologijami za dostop do vsebine. Lastniki vsebine lahko zahtevajo, da nadgradite PlayReady, če želite dostopati do njihove vsebine. Če nadgradnjo zavmete, ne boste mogli dostopati do vsebine, za katero je potrebna nadgradnja.

Vse druge registrirane in neregistrirane blagovne znamke so v lasti njihovih lastnikov.

Vzdržnostna proizvodnja

Energijska učinkovitost

Ta televizor ima več funkcij za energijsko učinkovito rabo. Če jih želite uporabiti, na daljinskem upravljalniku pritisnite gumb **Zelena tipka**.

- **Nastavitve slike za energijsko učinkovito rabo:** uporabite lahko kombinacijo nastavitvev slike za energijsko učinkovito rabo. Med gledanjem televizorja pritisnite gumb **Zelena tipka** in izberite [**Varčevanje**].
- **Izklop zaslona:** če želite samo poslušati zvok iz televizorja, lahko izklopite zaslon. Druge funkcije še naprej delujejo običajno.
- **Svetlobni senzor:** ko se osvetljenost okolice zmanjša, vgrajen svetlobni senzor zmanjša osvetlitev zaslona.

- **Majhna poraba energije v stanju pripravljenosti:** napredno napajalno vezje znižuje porabo energije televizorja na izjemno nizko raven, pri tem pa je vedno takoj na voljo za preklop iz stanja pripravljenosti.
- **Upravljanje porabe:** napredni sistem upravljanja porabe omogoča še večji prihranek energije pri uporabi tega TV-ja.
Če si želite ogledati, kako prilagajene nastavitve televizorja vplivajo na relativno porabo energije, pritisnite  in izberite **[Nastavitev] > [Ogled predstavitev] > [Active Control]**.

Konec uporabe

Ta izdelek je narejen iz visokokakovostnih materialov in sestavnih delov, ki jih je mogoče reciklirati in uporabiti znova.



Če je na izdelku prečrtan simbol smetnjaka, je izdelek zajet v evropski direktivi 2002/96/ES. Poizvedite, kako je na vašem območju organizirano ločeno zbiranje odpadnih električnih in elektronskih izdelkov.



Ravnajte v skladu z lokalnimi predpisi. Izrabljenih izdelkov ne odlagajte med običajne gospodinjske odpadke. Pravilna odstranitev starega izdelka pomaga preprečiti morebitne negativne posledice za okolje in zdravje ljudi.

Izdelek vsebuje baterije, ki so zajete v evropski direktivi 2006/66/ES in jih ne smete odlagati skupaj z ostalimi gospodinjstvi odpadki. Seznanite se z lokalnimi predpisi glede ločenega zbiranja izrabljenih baterij, saj njihova pravilna odstranitev pomaga preprečiti morebitne negativne posledice za okolje in zdravje ljudi.



Ekonalepka

Z inovativnimi izdelki si nenehno prizadevamo omejiti vpliv na okolje. Prizadevamo si za okolju prijazne izboljšave med proizvodnjo, manjšo porabo škodljivih snovi, učinkovito uporabo energije, navodila za odstranjevanje po prenehanju uporabe in embalažo izdelkov.

Televizor je bil zaradi svojih okolju prijaznih lastnosti nagrajen z evropskim znakom za okolje.

Televizorji z evropskim znakom za okolje imajo značilnosti in funkcije za energetske učinkovitost. Če želite videti nastavitve za varčevanje z energijo, ko gledate TV, na daljinskem upravljalniku pritisnite **Zelena tipka**.



Podrobne informacije o porabi energije v stanju pripravljenosti, garancijskih pogojih, rezervnih delih in recikliranju tega TV-sprejemnika najdete na spletni strani družbe Philips za vašo državo na naslovu www.philips.com.

Energijska oznaka EU

Evropska energijska oznaka vas obvešča o razredu energetske učinkovitosti izdelka. Večja energetska učinkovitost izdelka pomeni, da bo porabil manj energije.

Na oznaki je naveden razred energetske učinkovitosti, povprečna poraba energije izdelka med uporabo in povprečna letna poraba. Podatke o porabi energije za izdelek najdete na Philipsovem spletnem mestu za vašo državo na naslovu www.philips.com/TV.

Pomoč in podpora

Uporabi Pomoč

Meni z zaslonsko pomočjo odprete tako, da pritisnete **Rumena tipka**.

Med menjem za pomoč in menjem TV-ja preklopite s pritiskom na **Rumena tipka**.

Obiščite Philipsovo spletno mesto

Če v zaslonski pomoči (**[Pomoč]**) ne najdete, kar potrebujete, obiščite Philipsovo spletno mesto za podporo na www.philips.com/support.

Na Philipsovem spletnem mestu za podporo imate tudi te možnosti:

- odgovore na pogosta vprašanja;
- ta uporabniški priročnik lahko prenesete v obliki PDF, ki jo lahko natisnete;
- po e-pošti nam lahko pošljete konkretna vprašanja;
- prek spleta lahko klepetate z našim osebjem za podporo (na voljo samo v nekaterih državah).

Preiščite forum o televizorjih.

Morda je na vaše vprašanje že odgovorila skupnost uporabnikov televizorjev Philips. Obiščite www.supportforum.philips.com.

Obrnite se na Philips

Za podporo se lahko obmete na Philipsovo službo za pomoč v svoji državi. Številka je navedena na letaku, priloženem izdelku, ali v spletu na www.philips.com/support.

Preden se obmete na Philips, si zapišite model in serijsko številko TV-ja. Ti podatki so navedeni na hrbtni strani televizorja ali na embalaži.

2 Uporaba TV-sprejemnika

Gledanje televizije

Vklop ali izklop televizorja

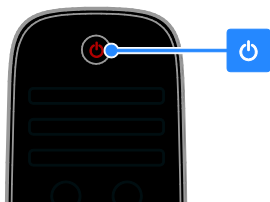

TV



Vklop televizorja

- Priključite TV na električno vtičnico in pritisnite glavno stikalo za vklop.
- Če je TV v stanju pripravljenosti, na daljinskem upravljalniku ali na hrbtni strani TV-ja pritisnite .

Opomba: Pred odzivom televizorja je lahko kratka zakasnitev.

Nasvet: če ne najdete daljinskega upravljalnika in želite televizor vklopiti iz stanja pripravljenosti, pritisnite poljubno tipko na hrbtni strani televizorja.

Preklop televizorja v stanje pripravljenosti

Na daljinskem upravljalniku ali na hrbtni strani TV-ja pritisnite . Senzor daljinskega upravljalnika na televizorju zasveti rdeče.

Izklopite TV-sprejemnik

Izklopite glavno stikalo za vklop. Televizor se izklopi.

Opomba: TV v stanju pripravljenosti ali ko je izklopljen sicer porabi zelo malo energije, a vseeno nekaj. Če ga ne boste uporabljali dalj časa, ga izklopite iz električne vtičnice.

Samodejni izklop

Z nastavitvami za energetske učinkovitost, ki jih ponuja ta televizor, lahko prihranite energijo. Te nastavitve so privzeto vklopljene, tako da televizor samodejno preklopi v stanje pripravljenosti, če uporabnik štiri ure ne izvede nobenega dejanja (npr. ne pritisne gumba na daljinskem upravljalniku ali na hrbtni strani).

Onemogočanje samodejnega izklopa

1. Med gledanjem televizorja na daljinskem upravljalniku pritisnite **Zelena tipka**.
2. Izberite [Auto switch off], nato pritisnite OK.

Prikazano je potrditveno sporočilo.

Prilaganje glasnosti TV-sprejemnika

Povečanje ali zmanjšanje glasnosti televizorja

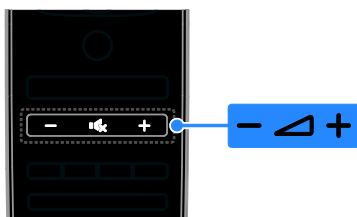

- Pritisnite tipko +/- na daljinskem upravljalniku.
- Pritisnite  +/- ob strani televizorja.

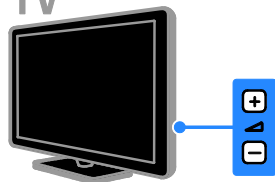

TV



Izklop ali ponovni vklop zvoka televizorja

- Pritisnite , da izklopite zvok televizorja.
- ponovno pritisnite , da vklopite zvok.

Prilagajanje glasnosti slušalk

1. Pritisnite **HOME** > **[Nastavitve]** > **[Nastavitve televizorja]** > **[Zvok]**.
2. Izberite **[Glasnost slušalk]** in pritisnite **OK**.
3. Pritisnite **tipkami za krmarjenje**, da nastavite glasnost.

Preklapljanje televizijskih kanalov

- Na daljinskem upravljalniku ali televizorju pritisnite **CH +/-**.
- Pritisnite **Številске tipke**, da vnesete številko kanala.

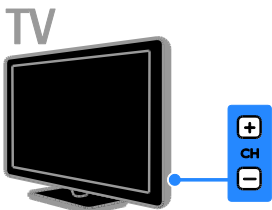
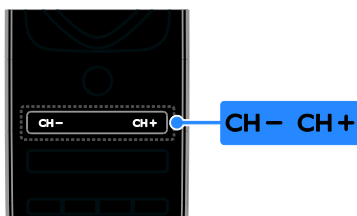

Upravljanje priljubljenih

Prikažete lahko vse kanale ali pa samo seznam priljubljenih, ki jih tako preprosteje najdete.

Pritisnite **≡ LIST**, da dostopite do seznama kanalov.

Ustvarjanje seznama priljubljenih kanalov

1. Pritisnite **≡ LIST**.
2. Izberite kanal, ki ga želite označiti kot priljubljenega, nato pritisnite **☐ OPTIONS**.
3. Izberite **[Označi kot priljubljeno]** in pritisnite **OK**.

Izbrani kanal je označen z zvezdico.

Če želite kanal odstraniti s seznama priljubljenih, izberite **[Odznači kot priljubljeno]** in nato pritisnite **OK**.

Izberite seznam kanalov

1. Pritisnite **≡ LIST** in nato **☐ OPTIONS**.
2. Izberite **[Seznam izbranih]** > **[Najljubši programi]**, da prikažete kanale na seznamu priljubljenih, ali **[Vsi]**, da prikažete vse.
3. Pritisnite **OK** za potrditev.

Upravljanje seznamov kanalov

Ko so kanali nameščeni, jih lahko upravljate:

- Preimenovanje kanalov
- Spreminjanje vrstnega reda kanalov
- Poslušanje digitalnega radia

Preimenovanje kanalov

Kanale lahko preimenujete. Ime je prikazano, ko izberete kanal.

1. Med gledanjem televizorja pritisnite **≡ LIST**.

Seznam kanalov je prikazan.

2. Izberite kanal, ki ga želite preimenovati, in pritisnite **☐ OPTIONS**.

3. Izberite **[Preimenovanje]**, nato pritisnite **OK**.

4. Pritisnite **tipkami za krmarjenje**, da izberete posamezni znak, in nato **OK**.

Nasveti:

- Na zaslonu za vnos lahko pritisnete **OK**, da omogočite **zaslonsko tipkovnico**.
 - Pritisnite **[ABC]** ali **[abc]** za preklon med velikimi in malimi črkami.
5. Ko končate, izberite **[Opravljeno]** in nato **OK**, da potrdite.
 6. Pritisnite **↵**, da zaprete meni.

Spreminjanje vrstnega reda kanalov

Po namestitvi kanalov lahko preuredite seznam kanalov.

1. Ko gledate televizor, pritisnite **≡ LIST**. Seznam kanalov je prikazan.
2. Izberite kanal, ki ga želite preurediti, nato pritisnite **☐ OPTIONS**.
3. Izberite **[Preureditev]** in pritisnite **OK**.
4. Pritisnite **tipkami za krmarjenje**, da premaknete označeni kanal na drugo mesto, nato pritisnite **OK**.
5. Izberite eno od teh možnosti in pritisnite **OK**.

- **[Vstavi]**: vstavite kanal na zeleno mesto.
- **[Zamenjaj]**: zamenjate mesto z drugim kanalom.

6. Ko končate, pritisnite **☰** **OPTIONS** in nato izberite **[Exit]**.

Poslušanje digitalnega radia

Če so na voljo digitalni radijski kanali, jih lahko poslušate. Namestijo se samodejno, ko namestite TV-kanale.

1. Med gledanjem televizije pritisnite tipko **☰** **LIST**. Seznam kanalov je prikazan.
2. Pritisnite **☰** **OPTIONS**.
3. Izberite **[Seznam izbranih]** > **[Radio]**, nato pritisnite **OK**.
4. Izberite radijski kanal in pritisnite **OK**.

Izbira vira

Vsebino, predvajano s priključeno napravo, lahko gledate na več načinov:

- Njeno ikono dodajte v začetni meni.
- izberite napravo v meniju virov.

Opomba: Če na televizor priključite napravo, združljivo s standardom HDMI-CEC, se samodejno doda v začetni meni.

Dodajanje nove naprave

1. Napravo priključite in vklopite.
 2. Pritisnite **🏠**.
 3. Izberite **[Dodajanje naprav]** in pritisnite **OK**.
 4. Sledite navodilom na zaslonu.
- Če ste pozvani k izbiri TV-povezave, izberite priključek, ki ga uporablja ta naprava.

Pogled iz glavnega menija

Ko v glavni meni dodate novo napravo, jo lahko začnete uporabljati tako, da izberete njeno ikono.

1. Pritisnite **🏠**.
2. Izberite ikono naprave v meniju Domov.
3. Pritisnite **OK** za potrditev.

Pogled iz menija Vir

Če želite, da se prikaže seznam imena priključkov, lahko tudi pritisnete **☰** **SOURCE**. Izberite priključek, ki povezuje napravo s televizorjem.

1. Pritisnite **☰** **SOURCE**.
2. Pritisnite **tipkami za krmarjenje**, da izberete priključek s seznama.
3. Pritisnite **OK** za potrditev.

Uporaba pametnih nastavitev

Ta televizor je opremljen s pametnimi nastavitvami slike in zvoka. Te nastavitve lahko uporabite neposredno ali jih prilagodite.

Izberite želeno nastavitve slike.

1. Med gledanjem televizorja pritisnite **☰** **ADJUST**.
2. Izberite **[Smart slika]**.
3. Izberite eno od naslednjih nastavitev in pritisnite **OK**:
 - **[Osebnost]:** Uporabite svoje nastavitve slike.
 - **[Živahnost]:** Bogate in dinamične nastavitve, idealne za dnevno uporabo.
 - **[Naravnost]:** Naravne nastavitve slike.
 - **[Kino]:** Idealne nastavitve za gledanje filmov.
 - **[Igre]:** Idealne nastavitve za igre.
 - **[Varčevanje energije]:** Nastavitve za najvarčnejšo porabo energije.
 - **[Standardno]:** Privzete nastavitve, ki ustrezajo večini okolij in večini vrst videov.
 - **[Fotografija]:** Idealne nastavitve za gledanje fotografij.
 - **[Po meri]:** Prilagodite in shranite svoje nastavitve slike.

Izberite želeno nastavitve zvoka.

1. Med gledanjem televizorja pritisnite **☰** **ADJUST**.
2. Izberite **[Smart zvok]**.
3. Izberite eno od naslednjih nastavitev in pritisnite **OK**:
 - **[Osebnost]:** Uporabite prilagojeno nastavitve zvoka.
 - **[Standardno]:** Nastavitve, ki ustrezajo večini okolij in večini vrst zvoka.
 - **[Novice]:** idealne nastavitve za govor, na primer novice.
 - **[Filmi]/[3D-film]*:** Idealne nastavitve za gledanje filmov.
 - **[Igre]:** Idealne nastavitve za igre.
 - **[Drama]:** Idealne nastavitve za dramo.
 - **[Šport]:** idealne nastavitve za šport.

* Na voljo samo pri nekaterih modelih.

Spreminjanje formata slike

Format slike lahko spremenite ustrezno viru videosignala.

1. Pritisnite tipko **⏏ ADJUST**.
2. Izberite **[Format slike]**, nato pritisnite **OK**.
3. Izberite format slike in za potrditev pritisnite **OK**.

Formati slik, ki so na voljo, so odvisni od video vira:

- **[Samodejno]**: sliko prilagodi tako, da zapolni zaslon (podnapisi ostanejo vidni). Priporočljivo je za najmanjše popačenje slike, ne pa za sliko visoke ločljivosti ali računalnika.
- **[Samodejna nast. povečave]**: sliko povečaj tako, da zapolni zaslon. Priporočljivo je za najmanjše popačenje slike, ne pa za sliko visoke ločljivosti ali računalnika.
- **[Super povečava]**: odstrani črne proge ob straneh v formatu 4:3. Ni priporočeno za HD ali osebne računalnike.
- **[Razširitev 16:9]**: Format 4:3 pretvori v format 16:9. Ni priporočeno za HD ali osebne računalnike.
- **[Širok zaslon]**: format 4:3 pretvori v format 16:9.
- **[Privzeti format]**: omogoči največ podrobnosti za računalnik. Na voljo samo, ko je v meniju za sliko izbran način računalnika.

Prikaz programskega vodnika

Od TV-postaje

V programskih vodnikih TV-postaj si lahko ogledate informacije o digitalnih TV-kanalih. Te informacije lahko obsegajo:

- urnike kanalov za posamezen dan (»Zdaj in naslednje«) ali do 8 dni, če to podpira TV-postaja
- Povzetki programov

Opomba: programski vodniki so na voljo samo v nekaterih državah.

Nastavitev programskega vodnika

Pred uporabo programskega vodnika preverite te nastavitve:

1. Pritisnite **⬆**.
2. Izberite **[Nastavitev] > [Nastavitve televizorja] > [Osebne nastavitve] > [Programski vodnik]**.
3. Izberite **[Od izdajatelja TV-programa]** in pritisnite **OK**.

Dostop do programskega vodnika

1. Pritisnite **⬆**.
2. Izberite **[Programski vodnik]** in pritisnite **OK**.

Uporaba možnosti programskega vodnika

Prikazane informacije lahko prilagodite tako, da:

- vas opomnijo na začetek programov,
- se prikažejo samo priljubljeni kanali.

1. V programskem vodniku pritisnite **☰ OPTIONS**.

2. Izberite možnost in pritisnite **OK**:

- **[Nastavi opomnik]**: nastavi programske opomnike.
- **[Počisti opomnik]**: počisti programske opomnike.
- **[Spremeni dan]**: izbere dan za prikaz.
- **[Več informacij]**: prikaže informacije o programu.
- **[Iskanje po zvrsti]**: poišče televizijske programe po zvrsti.
- **[Načrtovani opomniki]**: prikaže programske opomnike.

Iz interneta

Če je televizor povezan z internetom, lahko programske vodnike dobivate po internetu. V internetnih programskih vodnikih so lahko ti podatki:

- Razporedi kanalov
- Povzetki programov

Opomba: razpoložljivost internetnih programskih vodnikov je odvisna od TV-postaje.

Nastavitev programskega vodnika

Pred uporabo programskega vodnika preverite te nastavitve:

1. Pritisnite **⬆**.
2. Izberite **[Nastavitev] > [Nastavitve televizorja] > [Osebnne nastavitve] > [Programski vodnik]**.
3. Izberite **[Iz omrežja]**, nato pritisnite **OK**.

Dostop do programskega vodnika

1. Pritisnite **⬆**.
2. Izberite **[Programski vodnik]** in pritisnite **OK**.

Opomba: če si programski vodnik ogledujete prvič, upoštevajte navodilom na zaslonu, da posodobite vodnik.

Uporaba možnosti programskega vodnika

S programskim vodnikom lahko:

- programirate snemanje programov,
- prepoznate kanale,
- vklopite podnapise, če so na voljo,
- pokažete zaslonski daljinski upravljalnik.

1. V programskem vodniku pritisnite **☐** **OPTIONS**.

2. Izberite možnost in pritisnite **OK**:

- **[Snemaj]:** nastavev programiranega snemanja.
- **[Prepoznavna kanala]:** ročna posodobitev podatkov o kanalu.
- **[Izberi dan]:** izbira dneva za prikaz.
- **[Ročno snemanje]:** nastavev ročnega snemanja.
- **[Pokaži daljinski upravljalnik]:** prikaz zaslonskega daljinskega upravljalnika.
- **[Znova naloži stran]:** osveževanje prikaza strani.
- **[Povečava strani]:** spreminjanje stopnje povečave prikaza strani.
- **[Informacije o varnosti]:** prikaz varnostnih informacij o programu.
- **[Podnapisi]:** vklop/izklop podnapisov, če so na voljo.

Glejte 3D-vsebino

Kaj potrebujete

Na voljo samo pri nekaterih modelih.

Ta televizor omogoča predvajanje v načinu 3D. Pred gledanjem v načinu 3D preberite zdravstvena opozorila v razdelku **Začnite > Pomembne informacije > Zdravstveno opozorilo za način 3D** (Stran 7).

Če želite na tem TV-ju gledati v načinu 3D, potrebujete aktivna očala Philips 3D Max, PTA507 (na voljo za doplačilo).

Informacije o vklopu in polnjenju očal najdete v uporabniškem priročniku očal.

Opomba:

- Aktivna 3D-očala drugih proizvajalcev lahko ne delujejo s tem televizorjem ali pa učinek 3D ne bo optimalen.
- 3D-očala uporabljajte izključno za gledanje televizije 3D.

Za najboljši 3D-učinek pri gledanju 3D-programov:

- TV-ja ne glejte na neposredni sončni svetlobi.
- Sedite tako, da bo sredina TV-zaslona na ravni vaših oči.
- Sedite na razdalji, ki je vsaj trikrat večja od višine (h) TV-zaslona. Ne sedite na razdalji, večji od 6 m.

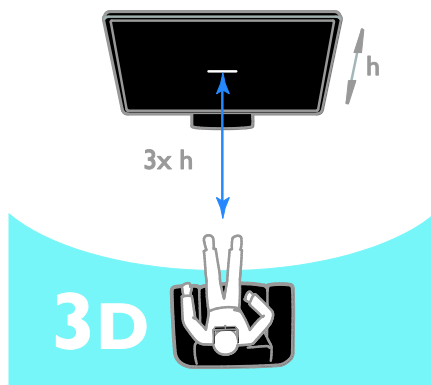

- Za neoviran sprejem signala v 3D-očalih, ne zastrite 3D-oddajnika na TV-ju.

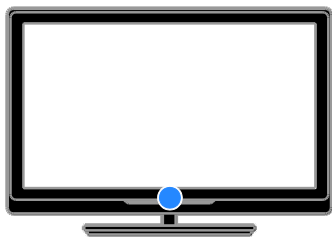

Glejte vsebino

Izberite vir 3D

Za diske 3D:

1. Predvajajte disk v predvajalniku diskov 3D Blu-ray, priključenem na priključek HDMI na TV-ju.
2. Pritisnite **🏠**, nato izberite predvajalnik diskov 3D Blu-ray.

Za TV-programe v 3D:

Izberite **[Gledanje televizije]** in preklopite na TV-kanal, ki oddaja vsebino 3D.

Vklopite način 3D

Ko TV prvič zazna oddajo 3D-signal, se na zaslonu odpre spročilo, da izberite želeno nastavitev.

- Če želite, da TV samodejno preklopi v način 3D, izberite **[Samodejno]**.
- Če želite biti najprej obveščeni, izberite **[Obvesti]**.
- Če ne želite biti obveščeni, izberite **[Brez 3D]**.

Začnite gledati v načinu 3D

TV zazna, ko je na voljo 3D-signal, in vas pozove, da si nataknete 3D-očala. Nataknete si očala in jih vklopite. Če TV ne more zaznati 3D-signal, zaradi manjkajoče oznake za 3D-signal, prikaže sliki, ki se prekrivata.

Če želite prekrivajoči se sliki preklopiti v način 3D, spremenite format 3D.

1. Pritisnite **≡ ADJUST**.

2. Izberite **[3D]**.

- Če TV prikaže sliki, ki se navpično prekrivata, izberite **[3D - eno ob drugem]**.
- Če TV prikaže sliki, ki se vodoravno prekrivata, izberite **[3D - zgoraj/spodaj]**.

Opomba: Če pri navadnem formatu 3D pride do čudnih 3D-učinkov, izberite obrnjen 3D-format, če je na voljo.

Prevorba 2D v 3D

Poljubni program v 2D-formatu lahko pretvorite v obliko 3D.

1. Pritisnite **≡ ADJUST**.

2. Izberite **[3D] > [Pretvorba iz 2D v 3D]**.

Če želite ustaviti pretvorbo iz 2D v 3D:

1. Pritisnite **≡ ADJUST**.

2. Izberite **[Globina 3D vklop/izklop] > [Izklop]**, nato pritisnite **OK**.

Pretvorbo iz 2D v 3D lahko prekinete tudi, če v začetnem meniju preklopite na katero koli drugo dejavnost. Pretvorba se ne prekine, če preklopite na drug kanal.

Izklopite 3D

Če preklopite na drugo priključeno napravo ali na novo dejavnost, TV preklopi nazaj v način 2D.

Način 3D lahko izklopite tudi med gledanjem 3D-programa.

1. Pritisnite **≡ ADJUST**.

2. Izberite **[Globina 3D vklop/izklop] > [Izklop]**, nato pritisnite **OK**.

Program je prikazan v 2D (vidna je samo leva stran 3D-slike).

Če ni 3D-signal, se 3D-očala samodejno izklopijo po 5 sekundah.

Ogled predstavnosti

Možnosti

Na TV-ju lahko predvajate videe, fotografije in glasbo iz teh virov:

- računalnika, priključenega prek domačega omrežja;
- naprave USB, priključene na TV.

Datoteke iz računalnika.

Kaj potrebujete

- Žično ali brezžično domače omrežje, povezano z usmerjevalnikom Universal Plug and Play (uPnP).
- Omrežni kabel za priključitev TV-ja v domače omrežje.
- Program za predstavnostni strežnik, ki se izvaja v računalniku
- Ustrezne nastavitve na požarnem zidu računalnika, ki omogočajo izvajanje programa predstavnostnega strežnika

Nastavite omrežje

1. Televizor in računalnik povežite v isto domače omrežje. Glejte razdelek

Priključevanje televizorja > Omrežje in internet (Stran 57).

2. Vključite računalnik in usmerjevalnik.

Nastavite skupno rabo predstavnosti

1. Če želite omogočiti skupno rabo predstavnosti, morate v računalnik namestiti program predstavnostnega strežnika. Na voljo je več različnih programov predstavnostnega strežnika:

- **Za računalnike PC:** Windows Media Player 11 (ali novejši) ali TVersity
- **Za računalnike Mac:** Twonky

2. Vključite skupno rabo predstavnosti v računalniku s programom predstavnostnega strežnika. Več informacij o nastavitvi predstavnostnega strežnika najdete na spletnem mestu predstavnostnega strežnika.

Predvajanje datotek

1. Na daljinskem upravljalniku pritisnite .
2. Izberite **[Vaše omrežje]** in pritisnite **OK**.

Če se začne nameščanje omrežja, sledite navodilom na zaslonu.

3. Izberite datoteko v brskalniku vsebine in nato pritisnite **OK**, da začnete predvajanje.
4. Predvajanje lahko nadzorujete s pritiskom na **Gumbi za predvajanje** na daljinskem upravljalniku.

Predvajanje iz USB-ja

Če imate v svoji pomnilniški napravi USB fotografije, videoposnetke ali glasbene datoteke, lahko predvajate datoteke na televizorju.

Pozor:

- TP Vision ni odgovoren, če pomnilniška naprava USB ni podprta ali če se podatki naprave poškodujejo ali izgubijo.
- Ne preobremenite vrat USB. Če priključite shranjevalno napravo USB, ki porabi več kot 500 mA, mora biti priključena tudi na ločen zunanji vir napajanja.





Ogled vsebine naprave USB

1. Priključite napravo USB na priključek USB na televizorju.
2. Pritisnite , izberite **[Brskanje po USB-ju]** in nato pritisnite **OK**.
3. Izberite datoteko v brskalniku vsebine in nato pritisnite **OK**, da začnete predvajanje.
4. Predvajanje lahko nadzorujete s pritiskom na **Gumbi za predvajanje** na daljinskem upravljalniku.

Možnosti predvajanja

Ogled videa

Pritisnite **tipkami za krmarjenje**, da izberete videodatoteko, in nato pritisnite **OK**.

- Pritisnite , da začasno ustavite video.
- Pritisnite , da ustavite video.
- Pritisnite  ali  za iskanje po videu naprej in nazaj.
- Pritisnite **CH -/CH +**, da skočite na prejšnji ali naslednji video.
- Pritisnite in zadržite  za izhod iz brskalnika vsebine.

Možnosti predvajanja videa

Med predvajanjem videa pritisnite  **OPTIONS**, da lahko dostopate do naslednjih možnosti videa:

- **[Ustavi]:** zaustavi predvajanje.
- **[Ponovitev]:** ponovno predvajaj video.
- **[Naklj. vklop] / [Naklj. izklop]:** omogoči ali onemogoči naključno predvajanje videov.
- **[Prikaži informacije]:** prikaži informacije o datoteki.

Poslušanje glasbe

Pritisnite **tipkami za krmarjenje**, da izberete skladbo, in nato pritisnite **OK**.

- Pritisnite **II** za začasno ustavitev.
- Pritisnite **■** za ustavitev.
- Pritisnite **▶▶** ali **◀◀** za iskanje naprej in nazaj po skladbi.
- Pritisnite **CH -/CH +**, da skočite na prejšnjo ali naslednjo skladbo.
- Pritisnite in zadržite **↵** za izhod iz brskalnika vsebine.

Možnosti predvajanja glasbe

Pritisnite **☰ OPTIONS**, da odprete ali zaprete naslednje nastavitve glasbe:

- **[Ustavi]:** zaustavi predvajanje zvoka.
- **[Ponovitev]:** ponovno predvajaj skladbo ali album.
- **[Predvajaj enkrat]:** enkrat predvajaj skladbo.
- **[Naklj. vklop] / [Naklj. izklop]:** omogoči ali onemogoči naključno predvajanje skladb.
- **[Prikaži informacije]:** prikaži informacije o datoteki.

Prikaz slik

Pritisnite **tipkami za krmarjenje**, da izberete sliko in nato **OK**, da začnete diaproyekcijo.

- Pritisnite **II** za začasno ustavitev.
- Pritisnite **■** za ustavitev.
- Če želite preskočiti diaproyekcijo, pritisnite **OK**.
- Če želite preskočiti na prejšnjo ali naslednjo datoteko, pritisnite **CH -** ali **CH +**.
- Pritisnite in zadržite **↵** za izhod iz brskalnika vsebine.

Možnosti za diaproyekcijo slik

Pritisnite **☰ OPTIONS**, da odprete ali zaprete naslednje nastavitve slike:

- **[Prikaži informacije]:** prikaži informacije o datoteki.

- **[Ustavi]:** zaustavi diaproyekcijo.
- **[Vrtenje]:** zavrti datoteko.
- **[Ponovitev]:** ponovi diaproyekcijo.
- **[Predvajaj enkrat]:** enkrat predvajaj datoteko.
- **[Naklj. izklop] / [Naklj. vklop]:** omogoči ali onemogoči naključno predvajanje slik v diaproyekciji.
- **[Hitrost diaproyekcije]:** nastavi čas prikaza vsake slike v diaproyekciji.
- **[Prehod diaproyekcije]:** Določi prehod med slikami.
- **[Nastavi kot Scenea]:** izbrano sliko nastavi kot ozadje televizorja. Glejte razdelek **Naprednejša uporaba televizorja > Prikaz možnosti Scenea > Slike za ozadje TV** (Stran 36).

Prebrskajte Smart TV

Možnosti

Z internetnimi programi, ki so spletna mesta, posebej prilagojena za vaš TV, lahko uživate v teh funkcijah:

- berete časopisne naslove,
- gledate in si izposojate vidoe,
- preverjate vremenske napovedi,
- gledate TV-programe, ki ste jih zamudili.

Če želite izvedeti več o storitvah Smart TV, obiščite spletno mesto foruma za Smart TV na www.supportforum.philips.com.

Opomba:

- Storitve in programi Smart TV se razlikujejo glede na državo.
- Možnost gledanja TV-programov je odvisna od nastavitve TV-ja. Če želite izvedeti, kateri programi so na voljo, odprite programski vodnik v programu.
- Smart TV prikazuje po eno stran v celozaslonskem načinu.
- Nekatera spletna mesta se morda ne bodo prikazala v celoti. Morda ne bodo na voljo funkcije, za katere so potrebni vtičniki.

- TP Vision Netherlands B.V. ne prevzema odgovornosti za vsebino ali kakovost programa, ki ga predvajajo ponudniki storitev.

Kaj potrebujete

1. V domačem omrežju povežite televizor z internetom.
2. V televizorju konfigurirajte storitev Smart TV.
3. (Izbirno) Z računalnikom se registrirajte pri Philipsu, da boste lahko izkoristili ugodnosti in prejeli posodobitve v zvezi z izdelki. Registrirate se lahko kadar koli.

Povežite televizor z internetom

1. V domačem omrežju priključite usmerjevalnik s širokopasovno povezavo na internet.
2. Vključite usmerjevalnik.
3. Namestite omrežje. Glejte razdelek **Priključevanje televizorja > Omrežje in internet.** (Stran 57)

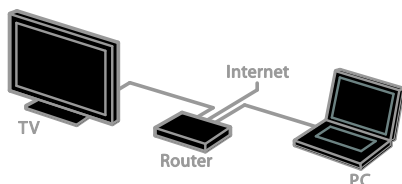

Zaženite Smart TV

1. Pritisnite **🏠**, izberite **[Smart TV]** in nato pritisnite **OK**.

Prikazani so pogoji in določila uporabe.

2. Upošteвайте navodila na zaslonu, da izvedete registracijo.

Smart TV lahko odprete tudi s pritiskom na **SMART TV** na daljinskem upravljalniku.

Opomba: Ko prvič zaženete Smart TV, boste morali izbrati, ali želite omogočiti starševski nadzor, da zaklenete programe za odrasle. Če zaklenete program za odrasle, so oglasi in spletne strani, ki niso prilagojeni za Smart TV, še vedno dostopni.

Dostop do programov Smart TV

Programi lahko odprete z začetne strani za Smart TV. Ikone na tej strani predstavljajo programe, nameščene v televizorju.

- Pritisnite **tipkami za krmarjenje**, da izberete program, ki ga želite odpreti, nato pa pritisnite **OK**, da potrdite.
- Izberite **[Galerija Apps]**, da na začetni zaslon dodate več programov.
- Po spletnih mestih brskajte z internetnimi programi.
- Več informacij lahko preberete v hitrem vodniku za Smart TV na začetni strani za Smart TV.

Dodajte programe

1. Izberite **[Galerija Apps]**, nato pritisnite **OK**.
2. Poiščite programe z **tipkami za krmarjenje**.
3. Izberite program, nato pritisnite **OK**, da ga dodate na začetni zaslon.

Nasveti:

- Poiščete lahko programe, ki so na voljo v drugih državah.
- Če se želite vrniti na začetno stran za Smart TV, pritisnite **≡ LIST**.

Opomba: storitve Smart TV se posodobijo samodejno. Če želite videti najnovejše posodobitve, spremenite **[Vse]** na **[Novo]** v **[Galerija Apps]**.

Odprite spletna mesta

1. Izberite internetni program in pritisnite **OK**.
2. Izberite polje s spletnim naslovom, nato pritisnite **OK**.

Na zaslonu se prikaže tipkovnica.

3. Pritisnite **tipkami za krmarjenje** in **OK**, da vnesete posamezne znake spletnega naslova.

Nasvet: Spletni naslov lahko vnesete tudi z **Številskimi tipki** na daljinskem upravljalniku TV-ja.

Povečava strani

Če želite povečati ali pomanjšati internetno stran, uporabite ta postopek:

1. Pritisnite **☰** **OPTIONS**, nato izberite **[Povečava strani]**.

2. Stopnjo povečave nastavite z drsnikom.

3. Med označenimi možnostmi se lahko premikate z **tipkami za krmarjenje**, ki omogočajo tudi drsenje po spletni strani.

Drsenje po straneh

Če se želite pomikati gor in dol po spletni strani, pritisnite **P+** in **P-**.

Znova naloži stran

Če se stran ne naloži pravilno, pritisnite **☰** **OPTIONS**, nato izberite **[Znova naloži stran]**.

Prikaz varnostnih informacij

Če želite videti varnostne informacije o strani, pritisnite **☰** **OPTIONS** in izberite **[Informacije o varnosti]**.

Možnosti za Smart TV

Pritisnite **☰** **OPTIONS** in odprite katerega koli od teh elementov, da spremenite programe iz začetnega zaslona Smart TV:

- **[Odstrani App]**
- **[Zakleni App]**
- **[Odkleni App]**
- **[Premakni App]**

Brisanje pomnilnika za Smart TV

Pomnilnik za Smart TV lahko v celoti izbrišete, vključno s priljubljenimi, kodo starševskega nadzora, gesli, piškotki in zgodovino.

Opozorilo: S to možnostjo v celoti ponastavite pomnilnik za Smart TV. Izbrišete se tudi nastavitve drugih interaktivnih programov, kot so MHEG, HbbTV in MHP.

1. Pritisnite tipko **🏠**.
2. Izberite **[Nastavitev]** > **[Nastavitve omrežja]**.
3. Izberite **[Čiščenje pomnilnika aplikacij]** in pritisnite **OK**.

Spletna izposoja filmov

Možnosti

S tem TV-jem si lahko izposodite filme s programi spletnih videotek v storitvi Smart TV. Film si izposodite s tem postopkom:

1. Odprite program videoteke. Morda se boste morali registrirati ali vnesti podatke za prijavo.
2. Izberite film.
3. Opravite spletno plačilo.
4. Prenesite film, ki ga želite gledati.
5. Začnite gledati film.

Kaj potrebujete

- Poskrbite, da bo TV povezan v internet prek hitre širokopasovne povezave. Glejte razdelek **Priključevanje televizorja > Omrežje in internet**. (Stran 57)
- Na TV priključite pogon USB zmogljivosti najmanj 4 GB. Za videe visoke ločljivosti (HD) uporabite pogon z vsaj 8 GB prostora.

Opomba: Za snemanje, funkcijo začasne ureditve TV-programa in izposoja filmov lahko uporabite isti pogon. Priključite trdi disk, združljiv z USB 2.0, velikosti najmanj 250 GB in s hitrostjo prenosa najmanj 30 MB na sekundo. Glejte razdelek **Naprednejša uporaba televizorja > Snemanje TV-oddaj > Namestite trdi disk USB**.

Formatirajte pogon USB

Pred prenosom izposojenih filmov morate formatirati pogon USB. Vsa obstoječa vsebina na pogonu USB bo izbrisana.

1. Vključite televizor.
2. Priključite pogon USB na režo USB na TV-ju.
3. Pritisnite **III**, da začnete formatirati pogon.
4. Po formatiranju pustite pogon USB priključen na TV.

Odprite videoteko

1. Pritisnite **🏠** > **[Smart TV]** in nato **OK**. Na daljinskem upravljalniku pritisnite **SMART TV**.
2. Programe spletnih videoteke v vaši državi lahko poiščete v **[Galerija Apps]**.
3. Pritisnite **tipkami za krmarjenje** in izberite napravo, nato pa izbiri potrdite s tipko **OK**. Ikona videoteke je dodana na domačo stran.
4. Če si želite ogledati videoteko, izberite njeno ikono, nato pritisnite **OK**.

Izposoja filma

Če si želite izposoditi film, odprite program spletne videoteke in poiščite film. Upoštevajte navodila na zaslonu, da si izposodite film, ga plačate in prenesete.

Opomba: Način izbire in izposoje filma se lahko razlikuje glede na videoteko. Več informacij najdete na spletnem mestu videoteke.

Plačilo

Videoteka vas pozove, da se prijavite v račun ali odprete novega, če ga še nimate. Za prijavo lahko potrebujete svoj e-poštni naslov in osebno kodo PIN. Ko ste prijavljeni, lahko izberete način plačila, tj. v večini primerov kreditna kartica ali vrednostna koda.

Prenos filma

Po opravljenem plačilu lahko prenesete filme v pomnilnik za videoposnetke. Med prenosom lahko še naprej gledate televizijski program, dokler vas televizor ne obvesti, da je film pripravljen za predvajanje.

Če prenos prekličete, lahko film še vedno prenesete do poteka obdobja izposoje.

Ogled videa

1. Na daljinskem upravljalniku pritisnite **SMART TV**, da odprete Smart TV. Nameščene videoteke so prikazane na začetnem zaslonu.
2. Izberite videoteko, v kateri ste si izposodili film, nato pritisnite **OK**.
3. S svojimi prijavnimi podatki vstopite v spletno videoteko.
4. Na seznamu prenesenih filmov izberite zeleni film, nato pritisnite **OK** za predvajanje.

Interaktivna televizija

Možnosti

Z interaktivno televizijo si lahko ogledate dodatne informacije ali zabavne strani ponudnikov digitalne TV. Izkoristite lahko resnično interaktivnost, ker se lahko odzovete neposredno na digitalno vsebino.

Opomba: Datotek ne morete prenesti na svoj televizor brez te funkcije.

Ponudniki tovrstnih storitev uporabljajo različne interaktivne TV-sisteme:

- HbbTV (Hybrid Broadcast Broadband TV)
- iTV (Interactive TV - MHEG)
- MHP (Multimedia Home Platform)
- DTVi (Digital TV interactive)

Več informacij o sistemih interaktivne televizije, ki so na voljo v vaši državi, najdete na spletnih mestih ponudnikov.

Nekaj primerov interaktivnih dejavnosti, ki so lahko na voljo:

- podatki o TV-programih,
- sodelovanje v kvizih ali tekmovanjih,
- igranje iger,
- nakupovanje,
- plačilo za programe v okviru storitev videa na zahtevo (VOD),
- glasovanje,
- klepet.

Kaj potrebujete

Če želite uporabljati storitev, potrebujete naslednje:

- digitalne kanale z interaktivnimi storitvami,
- žično ali brezžično domače omrežje, povezano z usmerjevalnikom Universal Plug and Play (uPnP).

Za omrežno povezavo glejte **Priključevanje televizorja > Omrežje in internet** (Stran 57).

Uporaba interaktivne TV

Pri večini kanalov, ki ponujajo interaktivne storitve, morate pritisniti **Rdeča tipka** ali **OK**, da odprete interaktivni program.

1. Preklopite na digitalni kanal z interaktivnimi storitvami.

Ko se program nalaga, je prikazan utripajoč znak. Ko je program naložen, je prikazana ikona.

2. Pritisnite **Rdeča tipka** ali **OK**, da zaženete interaktivni program.



3. Upoštevajte navodila na zaslonu.

4. Pritisnite  ali gumb na zaslonu, da zaprete interaktivno stran.

Za pomikanje po interaktivnih straneh uporabite:

- tipkami za krmarjenje
- Barvne tipke
- Številске tipke
- 

Za nadzor predvajanja videa na interaktivnih straneh pritisnite:

-  za predvajanje
-  za začasno ustavitev
-  za ustavitev

Če želite blokirati HbbTV ne posameznem kanalu:

1. Pritisnite tipko  **OPTIONS**.

2. Izberite [**HbbTV na tem kanalu**] > [**Izklop**].

Če želite blokirati HbbTV na vseh kanalih:

1. Pritisnite tipko .

2. Izberite [**Nastavitev**] > [**Nastavitve televizorja**] > [**Osebnе nastavitve**] > [**HbbTV**] > [**Izklop**].

3 Uporaba naprednih funkcij TV-sprejemnika

Pause TV

Možnosti

Pri gledanju digitalnega kanala lahko program začasno ustavite, da se oglasite na telefon ali naredite premor. Oddaja se shrani na trdi disk USB, priključen na TV. Predvajanje programa lahko kadar koli nadaljujete.

Opomba:

- Program lahko začasno ustavite za največ 90 minut.

Kaj potrebujete

- Nastavite televizor na sprejem digitalnih kanalov. Glejte razdelek **Nastavitve televizorja > Nastavitve kanalov > Samodejna namestitvev** (Stran 38).
- Priključite trdi disk, združljiv z USB 2.0, velikosti najmanj 32 GB s hitrostjo prenosa najmanj 30 MB na sekundo.

Namestite trdi disk USB

Če želite uporabiti funkcijo za začasno ustavitev programa, morate na TV priključiti trdi disk USB in ga formatirati.

Če TV ne prepozna trdega diska USB, ga z računalnikom formatirajte v datotečnem sistemu NTFS in nato poskusite znova.

Pozor:

- TP Vision ni odgovoren, če trdi disk USB ni podprt ali če se podatki v njem poškodujejo ali izgubijo.
- Formatiranje izbriše vse podatke na priključenem trdem disku USB.

- Trdi disk USB je formatiran izključno za ta televizor. Na televizor naj bo vedno priključen. Vsebina trdega diska USB ni dostopna iz drugega TV-ja ali računalnika.
- Ne preobremenite vrat USB. Če priključite trdi disk USB, ki porabi več kot mA, mora biti priključena tudi na ločen zunanji vir napajanja.

1. Prepričajte se, da sta TV in trdi disk USB izklopljena.
2. Poskrbite, da na TV ni priključena nobena druga naprava USB.
3. Priključite trdi disk USB neposredno na TV oziroma, če želite v prihodnje priključiti druge naprave USB, na zvezdišče USB, tega pa na TV.

Opomba: Ko formatirate trdi disk USB, na TV ne priključujte drugih naprav USB.

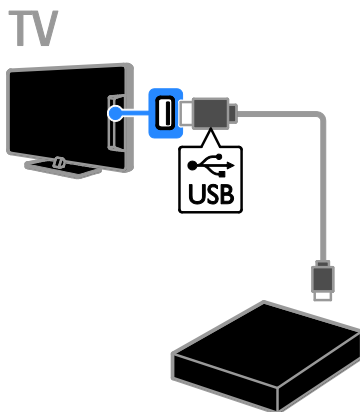

4. Vklapite televizor in trdi disk USB, če ima zunanji vir napajanja.
5. Preklopite na digitalni TV-kanal.
6. Pritisnite **III**, da začnete formatiranje.
7. Upošteвайте navodila na zaslonu, da dokončate postopek formatiranja.

Opozorilo: formatiranje traja nekaj časa. Ne izklaplajte televizorja ali trdega diska USB, dokler ni končano formatiranje.

Začasna ustavitev TV-oddajanja v živo

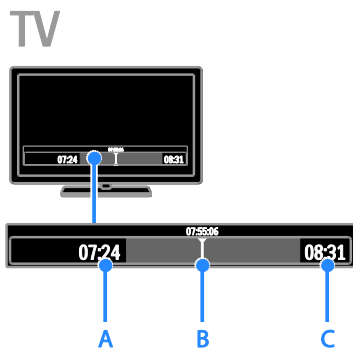

1. Na digitalnem kanalu pritisnete **II**, da začasno ustavite TV-program.
2. Pritisnete **▶** za nadaljevanje gledanja.

V vrstici stanja so prikazani ti kazalniki časa:

- A.** Kdaj je bil program prvič začasno ustavljen.
B. Kje je predvajanje začasno ustavljenega programa.
C. Kje je predvajanje dejanskega programa v živo.

- Če želite gledati shranjeno oddajo, pritisnete **◀◀** ali **▶▶**, da iščete naprej ali nazaj po posnetku.
- Če želite spremeniti hitrost predvajanja, večkrat pritisnete **◀◀** ali **▶▶**.
- Če želite gledati dejansko TV-oddajo v živo, pritisnite **■**.

Opomba: TV-oddajanja v živo ne morete začasno ustaviti, ko je snemanje v teku.

Shranjeno oddajanje na trdem disku USB se izbriše, če naredite nekaj od tega:

- Odklopite trdi disk USB.
- Začnete snemati TV-program.
- Odprete Smart TV.
- Preklopite televizor v stanje pripravljenosti.
- Preklopite na drug kanal.

- Preklopite vir za gledanje iz povezane naprave – predvajalnika plošč Blu-ray, digitalnega sprejemnika ali pomnilniške naprave USB.

Snemanje TV-oddaj

Možnosti

Če je televizor povezan z internetom, lahko televizijske programe posnamete na trdi disk USB. Snemate lahko TV-programe, ki se že predvajajo, ali prihodnje TV-programe.

Začnite snemati posnetke in jih urejati v elektronskem programskem vodniku na televizorju. Glejte razdelek **Uporaba televizorja > Prikaz programskega vodnika > Iz interneta** (Stran 16).

Opomba:

- Snemanje je na voljo samo v državah, kjer so na voljo internetni programski vodniki in je TV priključen na internet.
- V nordijskih državah televizor pri snemanju TV-programov ponuja omejeno podporo za podnapise.

Kaj potrebujete

Če želite snemati televizijske programe, naredite naslednje:

- Nastavite televizor na sprejem digitalnih televizijskih kanalov (oddajanje DVB ali podobno). Glejte razdelek **Nastavitev televizorja > Nastavitev kanalov > Samodejna namestitve** (Stran 38).
- Poskrbite, da bo TV povezan v internet prek hitre širokopasovne povezave. Glejte razdelek **Priključevanje televizorja > Omrežje in internet** (Stran 57)
- Priključite trdi disk, združljiv z USB 2.0, velikosti najmanj 250 GB s hitrostjo prenosa najmanj 30 MB na sekundo.

Opomba: Za predvajanje in za začasno ustavitev TV-oddaj lahko uporabite isti trdi disk.

Če želite preveriti, ali programski vodnik podpira snemanje:

Pritisnite **⬆** in izberite **[Programski vodnik]**.

Če na strani programskega vodnika najdete gumb **[Snemanje TV-programa]**, lahko nastavite snemanje in urejate posnetke.

Če gumba **[Snemanje TV-programa]** ne najdete, preverite, ali je nastavljeno, da se podatki programskega vodnika posodabljajo prek omrežja.

Izberite **⬆** > **[Nastavitvev]** > **[Nastavitve televizorja]** > **[Osebnne nastavitve]** > **[Programski vodnik]** > **[Iz omrežja]**.

Namestite trdi disk USB

Če želite snemati TV-oddaje, morate na TV priključiti trdi disk USB in ga formatirati.

Če TV ne prepozna trdega diska USB, ga z računalnikom formatirajte v datotečnem sistemu NTFS in nato poskusite znova.

Pozor:

- TP Vision ni odgovoren, če trdi disk ni podprt ali če se podatki na njem poškodujejo ali izgubijo.
- Formatiranje izbriše vse podatke s priključenega trdega diska.
- Trdi disk USB je formatiran izključno za ta televizor. Na televizor naj bo vedno priključen. Vsebina trdega diska USB ni dostopna iz drugega TV-ja ali računalnika.
- Ne preobremenite vrat USB. Če priključite trdi disk USB, ki porabi več kot mA, mora biti priključena tudi na ločen zunanji vir napajanja.

1. Prepričajte se, da sta TV in trdi disk USB izklopljena.
2. Poskrbite, da na TV ni priključena nobena druga naprava USB.
3. Priključite trdi disk USB neposredno na TV oziroma, če želite v prihodnje priključiti druge naprave USB, na zvezdišče USB, tega pa na TV.

Opomba: Ko formatirate trdi disk USB, na TV ne priključujte drugih naprav USB.

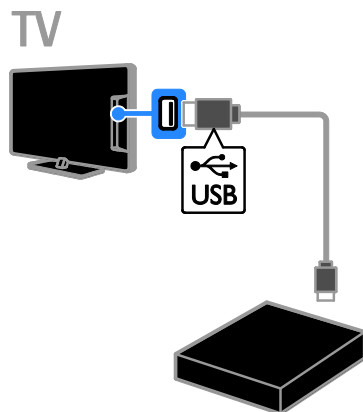

4. Vključite televizor in trdi disk USB, če ima zunanji vir napajanja.

5. Preklopite na digitalni TV-kanal.

6. Pritisnite **III**, da začnete formatiranje.

7. Upoštevajte navodila na zaslonu, da dokončate postopek formatiranja.

Opozorilo: formatiranje traja nekaj časa. Ne izklaplajte televizorja ali trdega diska USB, dokler ni končano formatiranje.

Začetek snemanja

Snemanje z enim dotikom

Če želite posneti program, ki ga trenutno gledate, lahko uporabite gumb **●** na daljinskem upravljalniku:

1. Ko gledate televizor, pritisnite **●**.

Snemanje se začne takoj. Odpre se pojavno okno, v katerem lahko izberete, kdaj naj se snemanje konča.

2. Izberite **[Urniki]**, nato pritisnite **OK**, da potrdite uro konca.





Snemanje lahko kadar koli ustavite s pritiskom na ■.

Opomba:

- Med snemanjem ne morete preklapljati televizijskih kanalov.
- Med snemanjem ne morete začasno ustaviti TV-oddajanja.

Nastavite urnik snemanja TV-programa



Nastavite lahko snemanje programa, ki bo predvajan kadar koli od danes do 8 dni pozneje.

1. Pritisnite  in izberite **[Programski vodnik]**.
2. Izberite kanal in program, ki ga želite posneti.
 - Za pomikanje po programih uporabite **tipkami za krmarjenje**.
 - Vnesite številko kanala, da ga izberete.
 - Za spremembo datuma izberite datum na vrhu strani, nato pritisnite **OK**. V pojavnem oknu izberite datum in pritisnite **OK**.
3. Izberite program, pritisnite  **OPTIONS**, nato izberite **[Snemaj]**.
4. Če želite snemati tudi po uri, ko naj bi se program končal, spremenite čas snemanja.
5. Izberite **[Urniki]**, nato pritisnite **OK**. Urnik za snemanje programa je nastavljen. Če snemanja programirate ob urha, ki se prekrivajo, bo prikazano opozorilo.

Če snemanje oddaj določite za čas, ko vas ne bo, ne pozabite poskrbeti, da bo TV v stanju pripravljenosti in trdi disk USB vklopljen.

Nastavitev snemanja po urniku

Če želite nastaviti snemanje po urniku, ki ni povezano z nobenim programom:

1. Pritisnite  , nato izberite **[Programski vodnik]**.
2. Pritisnite  **OPTIONS**, izberite **[Ročno snemanje]**, nato pritisnite **OK**.
3. V pogovornem oknu izberite kanal, datum in uro.
4. Izberite **[Urniki]**, nato pritisnite **OK**.

Informacije o programu

Če želite več informacij o programu, ga izberite v programskem vodniku in pritisnite **OK**. Odvisno od stanja lahko program začnete gledati, programirate njegovo snemanje, prevrtno posnetek ali izbršete posnetek s strani.

Gledanje posnetih programov





Ko posnamete TV-program, ga lahko gledate.

1. Pritisnite , izberite **[Programski vodnik]** > **[{0} posnetkov]** in natopritisnite **OK**. Prikazan je seznam posnetih programov.
2. Na seznamu izberite posnetek in pritisnite **OK**.

Posnetek se začne predvajati.

Opomba: V **[{0} posnetkov]** se število v oklepaju spreminja skladno s številom celotnih posnetkov, ki so na voljo. Če namesto tega vidite **[Snemanje TV-programa]**, ni končan noben posnetek.

Predvajanje lahko nadzirate s **Gumbi za predvajanje** na daljinskem upravljalniku:

- Pritisnite  ali , da začnete ali začasno ustavite predvajanje.
- Pritisnite  ali  za iskanje naprej in nazaj po posnetku.
- Če želite ustaviti predvajanje, pritisnite **■**.

Opomba:

- Če TV-postaja omeji koliko dni po oddajanju programa, si je še mogoče ogledati posneto oddajo, je na seznamu posnetkov prikazano tudi, koliko dni je posnetek še na voljo.
- Če je posnetek potekel ali TV-postaja omeji predvajanje, posnetka ni mogoče predvajati.

Urejanje posnetkov

Če želite upravljati posnetke, si oglejte seznam končanih in programiranih snemanj.

1. Pritisnite **▲**, izberite **[Programski vodnik] > [{0} posnetkov]** in nato pritisnite **OK**. Prikazan je seznam posnetkov.

Opomba: Število v oklepajih v **[{0} posnetkov]** kaže število končanih posnetkov. Če namesto tega vidite **[Snemanje TV-programa]**, ni končan noben posnetek.

Na tem seznamu so na voljo te možnosti:

- Izbira posnetka, ki ga želite gledati
- Brisanje posnetka
- Nastavitev snemanja po umiku
- Preključitev nastavljenega umika snemanja
- Preverjanje preostalega prostora na trdem disku.

Preključitev nastavljenega urnika snemanja

1. Izberite posnetek, nato pritisnite **☐** **OPTIONS**.
2. Izberite **[Prekliči načrt. snemanje]** in pritisnite **OK**.

Brisanje posnetka

1. Izberite posnetek, nato pritisnite **☐** **OPTIONS**.
2. Izberite **[Izbriši posnetek]** in pritisnite **OK**.

Neuspeli posnetki

Če TV-postaja prepreči nastavitev umika snemanja oz. se snemanje ne izvede po umiku, je posnetek na seznamu posnetkov označen kot **[Ni uspelo]**.

Predvajanje iger

Dodajanje igralne konzole

Igre, ki jih igrate, lahko prikažete na TV-ju. Preden začnete, igralno konzolo priključite na ta televizor. Preberite **Priključevanje televizorja > Priključevanje naprav > Igralna konzola** (Stran 51).

Da boste do igralne konzole zlahka dostopali, jo dodajte v začetni meni.

1. Pritisnite **▲**.
2. Izberite **[Dodajanje naprav] > [Igralna konzola]**, nato pritisnite **OK**.
3. Sledite navodilom na zaslonu in dodajte igralno konzolo.

Nastavitev za igre

Z možnostjo **[Igre]** v nastavitvah za **[Smart slika]** lahko TV-zaslon optimirate za igranje brez zakasnitev slike.

- Če igralno konzolo dodate v začetni meni kot **[Igralna konzola]**, TV samodejno preklopi na nastavitve za igre.
- Če je igralna konzola samodejno dodana v glavni meni kot predvajalnik plošč Blu-ray ali DVD, pred začetkom igranja nastavite možnost **[Smart slika]** na **[Igre]**.

Preklop na nastavitve za igre

1. Pritisnite **≡** **ADJUST**.
2. Izberite **[Smart slika] > [Igre]** in pritisnite **OK**. Televizor je pripravljen za igranje iger.

Opomba: Ko nehate igrati, preklopite nazaj na običajno nastavitve **[Smart slika]**.

Igranje iger za dva igralca

Na voljo samo pri nekaterih modelih.

Nekatere igre ponujajo možnost sodelovanja več igralcev in igranje z razdeljenim zaslonom. 3D-tehnologija tega televizorja omogoča, da razdeljen zaslon prikazuje dva celozaslonska pogleda. Dva igralca gledata isti televizor, vendar vidita dva različna zaslona, žigrata igro. Da bi videli oba zaslona potrebujete par očal za igranje za vsakega igralca.

Kaj potrebujete

- Uporabite dva para aktivnih očal Philips 3D Max – PTA507 (na voljo za doplačilo). Navodila za vklop in polnjenje 3D-očal najdete v uporabniškem priročniku za zanje.
- Igrlano konzolo priključite na priključek HDMI na televizorju.

Igranje iger za dva igralca

1. Na začetnem zaslonu izberite igralno konzolo in pritisnite **OK**.
2. Zaženite igro na igralni konzoli in izberite način igranja igre za dva ali več igralcev. Izberite način za prikaz z razdeljenim zaslonom.
3. Na daljinskem upravljalniku TV-ja pritisnite **III ADJUST**, nato pa izberite **[Igranje z 2 igralcema]**.
4. Izberite format, v katerem je prikazana igra z razdeljenim zaslonom: **[Igralna konzola]** ali **[Zgoraj/spodaj]**.
5. Pritisnite **OK**.

Oba zaslona bosta na televizorju prikazana v celoti.

Če želite preklopiti očala za gledanje zaslona igralca 1 ali igralca 2, vklopite očala in pritisnite tipko za izbiro igralca.

Preklopite med navadnim pogledom in pogledom razdeljenega zaslona

Iz pogleda razdeljenega zaslona za dva igralca lahko preklopite na kombiniran pogled in nazaj, če npr. želite brskati po meniju ali si ogledati rezultate igre.

Za preklapljanje med pogledoma pritisnite **OK** na daljinskem upravljalniku televizorja.

- Če želite izklopiti pogled razdeljenega zaslona za dva igralca, pritisnite **▲** in izberite drugo dejavnost.
- Če želite preklopiti nazaj na gledanje 3D-vsebine iz predvajalnika plošč DVD, pritisnite **III ADJUST**. Izberite **[Igranje z 2 igralcema] > [Izklop]** in pritisnite **OK**.

Prikaz teleteksta

Izbira strani

Ko gledate kanale, ki oddajajo podatke za teletekst, lahko odprete strani teleteksta.

1. Izberite kanal, ki oddaja podatke za teletekst, nato pritisnite **TEXT**.
2. Izberite stran na enega od teh načinov:
 - Z možnostjo **Številске tipke** vnesite številko strani.
 - Pritisnite **CH + / CH -**, da **prikažete naslednjo ali prejšnjo stran**.
 - Če želite izbrati barvno označeni element, pritisnite **Barvne tipke**.
3. Za izhod iz menija pritisnite tipko **↵**.

Možnosti teleteksta

1. Med ogledom teleteksta pritisnite **☰** **OPTIONS**.
2. Izberite možnost:
 - **[Zamrznitev strani] / [Odmrznitev strani]**: zamrzne ali odmrzne trenutno stran.
 - **[Dvojni zaslon] / [Celoten zaslon]**: omogoči ali onemogoči teletekst na dvojnem zaslonu. V dvozaslonskem načinu lahko na dveh polovicah zaslona hkrati prikažete trenutni kanal in teletekst.
 - **[T.O.P. pregled]**: teletekst s seznamom strani (TOP) omogoča preskok med temami brez vnosa številke strani.
 - **[Povečaj] / [Navadni pogled]**: povečava strani. Pritisnite **tipkami za krmarjenje** in se pomikajte po povečanem zaslonu.
 - **[Razkrij]**: Skrije ali prikaže skrite informacije na strani, kot so rešitve ugank ali odgovori.
 - **[Menjava podstrani]**: če so na voljo podstrani, se vsaka samodejno prikaže.
 - **[Jezik]**: preklopi v drugo jezikovno skupino za pravilen prikaz drugih naborov znakov.
3. Za izhod iz menija pritisnite tipko **☰** **OPTIONS**.

Teletekst, jezik

Pri digitalnih TV-kanalih, kjer postaje ponujajo teletekst v več različnih jezikih, lahko izberete zelena primarni in sekundarni jezik.

1. Pritisnite tipko **▲**.
2. Izberite **[Nastavitev]** > **[Nastavitve kanalov]** ali **[Nastavitve satelita]**.
3. Izberite **[Jeziki]** > **[Glavni teletekst]** ali **[Dodatni teletekst]**.
4. Izberite jezik in pritisnite tipko **OK**.

Podstrani

Če ima stran teleteksta več podstrani, si jih lahko ogledate zaporedoma. Podstrani so prikazane v vrstici ob številki glavne strani.

Če so na voljo podstrani, jih izberite s pritiskom na **◀** ali **▶**.

Iskanje

Iščete lahko besedo ali številko na trenutni strani teleteksta.

1. V teletekstu pritisnite **OK**, da označite prvo besedo ali številko.
2. Pritisnite **tipkami za krmarjenje**, da skočite na besedo ali številko za iskanje.
3. Pritisnite **OK**, da začnete z iskanjem.
4. Če želite zapreti iskanje, pritisnite **▲**, dokler ni več označena nobena beseda.

Digitalni teletekst

Če postaja, ki oddaja digitalni TV-kanal, ponuja digitalni teletekst ali interaktivne storitve, si lahko ogledate digitalni teletekst. Taki kanali, na primer BBC1, imajo lahko digitalni teletekst z več interaktivnimi funkcijami.

Opomba: storitve digitalnega teleteksta so blokirane, če se oddajajo in so vklopljeni podnapisi. Preberite **Nastavitev televizorja > Jezikovne nastavitve > Podnapisi na digitalnih kanalih** (Stran 43).

V digitalnem teletekstu:

- Pritisnite **tipkami za krmarjenje**, da izberete ali označite elemente.
- Pritisnite **Barvne tipke**, da izberete možnost, nato pritisnite **OK**, da jo potrdite ali aktivirate.

Teletekst 2.5

Teletekst 2.5 omogoča prikaz teleteksta v več barvah in z boljšo grafiko kot običajni teletekst. Če kanal prenaša teletekst 2.5, se ta privzeto vklopi.

Vklop ali izklop teleteksta 2.5

1. Pritisnite **▲**.
2. Izberite **[Nastavitev]** > **[Nastavitve televizorja]** > **[Osebnost nastavitve]**.
3. Izberite **[Teletekst 2.5]** > **[Vklop]** ali **[Izklop]**, nato pritisnite **OK**.

Nastavitev ključavnic in časovnikov

Ura

Na zaslonu TV-sprejemnika lahko prikažete uro. Ura prikaže čas, ki ga prenese vaš operater TV-storitev.

Prikaz ure na televizorju

1. Med gledanjem televizorja pritisnite **☐** **OPTIONS**.
2. Izberite **[Status]**, nato pritisnite **OK**.

Ura je prikazana v spodnjem desnem kotu TV-zaslona.

Spreminjanje načina delovanja ure

Način ure lahko spremenite na samodejni ali ročni. Privzeto je nastavljen na samodejni način, v katerem se sinhronizira s koordiniranim univerzalnim časom (UTC). Če televizor ne more sprejemati prenosov UTC, preklopite uro v način delovanja **[Ročno]**.

1. Ko gledate televizor, pritisnite **▲**.
2. Izberite **[Nastavitev]** > **[Nastavitve televizorja]** > **[Osebnost nastavitve]**.
3. Izberite **[Ura]** > **[Samodejni način ure]**.
4. Izberite **[Samodejno]**, **[Ročno]** ali **[Odvizno od države]** in pritisnite **OK**.

Vklop in izklop preklapljanja med zimskim in poletnim časom

Preklop med zimskim in poletnim časom lahko vklopite glede na območje, kjer ste. Pred vklopom preklapljanja med zimskim in poletnim časom, nastavite način ure na **[Odvizno od države]**.

1. V meniju **[Ura]** izberite **[Poletni/zimski čas]** > **[Poletni čas]** ali **[Zimski čas]** in pritisnite **OK**. Preklapljanje med zimskim in poletnim časom je omogočeno ali onemogočeno.

Ročna nastavitve ure

Datum in uro lahko nastavite ročno. Preden začnete, nastavite način ure na **[Ročno]**.

1. V meniju **[Ura]** izberite **[Datum]** ali **[Čas]** in pritisnite **OK**.
2. Izberite z **tipkami za krmarjenje**.
3. Izberite **[Opravljen]** in pritisnite **OK**.

Izklopni časovnik

TV lahko po vnaprej določenem času preklopite v stanje pripravljenosti. Med odštevanjem do izbrane ure, lahko TV izklopite ročno ali ponastavite izklopni časovnik.

1. Pritisnite tipko **🏠**.
2. Izberite **[Nastavitev]** > **[Nastavitve televizorja]** > **[Osebnostne nastavitve]** > **[Izklopni časovnik]**.
3. Pritisnite **tipkami za krmarjenje**, da nastavite izklopni časovnik. Izklopni časovnik lahko nastavite na največ 180 minut v korakih po deset minut. Izklopni časovnik izklopite tako, da ga nastavite na nič minut.
4. Pritisnite **OK**, da aktivirate spalni časovnik. TV po izbranem času preklopi v stanje pripravljenosti.

Otroška ključavnica

Če želite prepričati, da bi otroci gledali neprimerne televizijske programe, lahko zaklenete televizor ali blokirate programe, ki niso primerni za določeno starost otrok.

Nastavitev ali sprememba kode otroške ključavnice

1. Pritisnite **🏠**.
2. Izberite **[Nastavitev]** > **[Nastavitve kanalov]** ali **[Nastavitve satelita]** > **[Otroška ključavnica]**.
3. Izberite **[Nastavitev kode]** ali **[Sprememba kode]**.
4. Vnesite kodo z gumbi **Številke tipke**.

Namig: če kodo pozabite, vnesite "8888", da prekličete obstoječe kode.

Zaklepanje ali odklepanje kanalov

1. V meniju otroške ključavnice izberite **[Zaklep kanala]**.
2. S pomočjo **Številke tipke** vnesite kodo otroške ključavnice. Prikaže se meni **[Zaklep kanala]**.
3. Izberite kanale, ki jih želite zakleniti ali odkleniti.

Starševska ocenitev

Televizor lahko nastavite tako, da prikazuje samo programe s starostno oceno, ki je nižja od starosti vašega otroka. Ta omejitev velja samo za digitalne kanale postaj, ki dajejo programom starostne ocene.

1. Pritisnite tipko **🏠**.
2. Izberite **[Nastavitev]** > **[Nastavitve kanalov]** ali **[Nastavitve satelita]**.
3. Izberite **[Otroška ključavnica]** > **[Starševska ocena]**. Prikaže se obvestilo, ki vas poziva, da vnesete kodo otroške ključavnice.
4. S **Številke tipke** vnesite kodo otroške ključavnice.
5. Izberite starostno oceno in pritisnite **OK**. Blokirani so vsi programi s starostno ravno, ki je višja od izbrane.

Informacije o kodah otroške ključavnice si ogledajte v razdelku **Naprednejša uporaba televizorja > Nastavitev ključavnice in časovnikov > Otroška ključavnica** (Stran 32).

Uporaba storitve EasyLink

Možnosti

Z izpopolnjenimi funkcijami nadzora Philips EasyLink izkoristite napravo, združljivo s HDMI-CEC. Priključite naprave, združljive s HDMI-CEC, na TV prek priključka HDMI in jih hkrati nadzirajte z daljinskim upravljalnikom TV-ja.

Opomba: pri drugih blagovnih znamkah se delovanje HDMI-CEC opisuje drugače. Nekateri primeri so Anynet (Samsung), Aquos Link (Sharp) ali BRAVIA Sync (Sony). Vse blagovne znamke niso popolnoma združljive s funkcijo Philips EasyLink.

Ko vklopite Philips EasyLink, so na voljo te funkcije:

Predvajanje z enim dotikom

Pri predvajanju vsebine iz naprave, združljive s standardom HDMI-CEC, se TV vklopi iz stanja pripravljenosti in preklopi na ustrezen vir.

Stanje pripravljenosti z enim dotikom

Ko na daljinskem upravljalniku TV-sprejemnika pritisnete , TV-sprejemnik in naprava, združljiva s standardom HDMI-CEC, preklopita v stanje pripravljenosti.

Daljinski upravljalnik EasyLink

Z daljinskim upravljalnikom televizorja lahko nadzorujete več naprav, združljivih s standardom HDMI-CEC.

Sistemski nadzor zvoka

Če napravo, združljivo s standardom HDMI-CEC, ki ima zvočnike, priključite na priključek HDMI ARC, lahko izbirate, ali želite poslušati zvok TV-ja iz teh zvočnikov in ne iz zvočnikov TV-ja.

Sinhroniziranje zvoka

Če TV priključite na domači kino, lahko sinhronizirate zvok in video, da preprečite zakasnitve med sliko in zvokom.

Ohranjanje kakovosti slike

Če funkcije za obdelavo slike v drugih napravah vplivajo na kakovost slike TV-ja, lahko vklopite povezavo Pixel Plus Link, ki omogoča ohranjanje kakovosti slike.

Povečava prikaza za videe s podnapisi

Nekateri podnapisi lahko pod videom ustvarijo ločeno vrstico za podnapise, ki omeji območje za prikaz videa. Območje prikaza slike lahko povečate na največjo možno velikost, tako da vklopite samodejno premik podnapisov in podnapise prikažete čez sliko.

Poslušanje druge naprave, ko je TV v stanju pripravljenosti

Prek televizijskih zvočnikov lahko slišite povezano napravo, združljivo s standardom HDMI-CEC, tudi ko je televizor v stanju pripravljenosti.

Kaj potrebujete

- Prek priključka HDMI priključite vsaj dve napravi, združljivi s standardom HDMI-CEC. Glejte **Priključevanje televizorja > O kablilih > HDMI**. (Stran 47)
- Ustrezno konfigurirajte vse naprave, združljive s standardom HDMI-CEC
- Vklopite možnost EasyLink

Vklopite možnost EasyLink

1. Pritisnite .
2. Izberite **[Nastavitev] > [Nastavitve televizorja] > [EasyLink]**.
3. Izberite **[Vklop]** ali **[Izklop]**, nato pritisnite **OK**.

Hkratni nadzor naprav

Če priključite več naprav HDMI-CEC, ki podpirajo to nastavitev, lahko vse take naprave nadzirate pred daljinskega upravljalnika za TV.

Opomba: To je napredna nastavitev. Naprave, ki ne podpirajo te nastavitve, se ne bodo odzivale na ukaze daljinskega upravljalnika TV-sprejemnika.

1. Pritisnite tipko .
2. Izberite **[Nastavitev] > [Nastavitve televizorja] > [EasyLink]**.
3. Izberite **[Daljinski upravljalnik EasyLink] > [Vklop]** ali **[Izklop]**.
4. Za aktiviranje pritisnite **OK**.

Nasveti:

- Če želite preklopiti nazaj na upravljanje televizorja, pritisnite **🏠**, nato izberite **[Gledanje televizije]**.
- Za upravljanje druge naprave pritisnite **🏠** in izberite napravo iz menija Domov.
- Za izhod pritisnite **➔**.

Tipke možnosti EasyLink

Naprave, združljive s HDMI-CEC, lahko upravljate z gumbi na daljinskem upravljalniku TV-ja:

- **⏻**: vklopi ali televizor in priključeno napravo ali ju preklopi v stanje pripravljenosti.
- **Gumbi za predvajanje**: nadzor videa ali predvajanje glasbe.
- **Številске tipke**: izbira naslova, poglavja ali skladbe.
- **OK**: začetek predvajanja, začasna ustavitev ali nadaljevanje predvajanja na priključeni napravi, potrditev izbora ali dostop do menija naprave.
- **◀▶**: iskanje naprej in nazaj na priključeni napravi.
- **🏠**: prikaz glavnega menija TV-ja.

Naprave lahko upravljate tudi z drugimi gumbi EasyLink, ki so na voljo na daljinskem upravljalniku na zaslonu (OSRC oz. On-Screen Remote Control).

Dostop do daljinskega upravljalnika na zaslonu

1. Med ogledom vsebine s priključene naprave pritisnite **☰** **OPTIONS**.
2. Izberite **[Pokaži tipke naprave]** in pritisnite **OK**.
3. Izberite zaslonski gumb, nato pritisnite **OK**.
4. Pritisnite **➔**, da zaprete meni.

Izbira izhoda zvočnika

Če je priključena naprava skladna s HDMI CEC, lahko zvok iz TV-ja prenašate prek kabla HDMI. Potrebni niso nobeni dodatni kabli za zvok. Napravo priključite na priključek HDMI na televizorju. Glejte razdelek **Priključitev televizorja > O kablilih > HDMI (Stran 47)**.

Konfiguriranje zvočnikov televizorja

1. Pritisnite **🏠**.
2. Izberite **[Nastavitve] > [Nastavitve televizorja] > [EasyLink] > [Zvočniki televizorja]**.
3. Izberite možnost in pritisnite **OK**:
 - **[Izklop]**: Izklop zvočnikov TV-sprejemnika.
 - **[Vkllop]**: Vkllop zvočnikov TV-sprejemnika.
 - **[EasyLink]**: Predvajanje zvoka prek priključene naprave HDMI-CEC. V meniju za prilagajanje preklopite zvok televizorja na priključeno zvočno napravo HDMI-CEC.
 - **[Samod. vklop EasyLink]**: Samodejni izklop zvočnikov televizorja in prenašanje zvoka televizorja v priključeno zvočno napravo HDMI-CEC.

Izbira izhoda zvočnika z menijem Prilagodi

Če je izbrana možnost **[EasyLink]** ali **[Samod. vklop EasyLink]**, lahko odprete meni za prilagajanje in preklopite zvok TV-ja.

1. Med gledanjem televizorja pritisnite **≡** **ADJUST**.
2. Izberite **[Zvočniki]** in pritisnite **OK**.
3. Izberite eno od naslednjih možnosti in nato pritisnite **OK**:
 - **[TV]**: Privzeto vklopljeno. Predvaja zvok TV-sprejemnika na zvočnikih TV-sprejemnika, dokler priključena zvočna naprava HDMI-CEC ne preklopi na nadzor zvoka sistema. Takrat se zvok TV-sprejemnika predvaja s priključeno napravo.

- **[Ojačevalnik]:** Predvaja zvok prek priključene naprave HDMI-CEC. Če v napravi ni omogočen nadzor zvoka sistema, se bo zvok še naprej oddajal po zvočnikih televizorja. Če je izbrana možnost **[Samod. vklop EasyLink]**, bo televizor pozval napravo, da preklopi v način sistemskega zvoka.

Z napravo, združljivo s HDMI ARC

Če je naprava, združljiva s HDMI-ARC, priključena na TV prek priključka HDMI ARC, lahko zvočni izhod TV-ja predvajate prek kabla HDMI. Za to ne potrebujete dodatnega avdio kabla.

1. Pritisnite tipko **⬆**.
2. Izberite **[Nastavitev] > [Nastavitve televizorja] > [EasyLink]**.
3. Izberite **[HDMI 1 - ARC]**.
4. Izberite eno od spodnjih možnosti in pritisnite tipko **OK**.
 - **[Vklop]:** Predvajanje zvoka TV-sprejemnika prek priključene naprave ARC.
 - **[Izklop]:** Zvok TV-sprejemnika poslušajte prek zvočnikov TV-sprejemnika ali prek drugih naprav, priključenih prek priključka za digitalni avdio izhod.
5. Predvajanje zvoka upravljajte z daljinskim upravljalnikom TV-sprejemnika.

Sinhroniziranje zvoka

Če je TV priključen na domači kino in prihaja do neuskkljenosti (zakasnitev) med sliko in zvokom, ju lahko sinhronizirate.

- Če uporabljate domači kino znamke Philips, se zvok in slika samodejno sinhronizirata.
- Pri drugih znamkah domačih kinov morate na TV-ju vklopiti zakasnitev za sinhronizacijo zvoka, da bosta zvok in slika usklajena.

Vklop zakasnitve zvočnega izhoda

1. Pritisnite **⬆**.
2. Izberite **[Nastavitev] > [Nastavitve televizorja] > [Osebn. nastavitve]**.
3. Izberite **[Zapoznitev zvočnega izhoda] > [Vklop]** in pritisnite **OK**.

Ohranjanje kakovosti slike

Če na kakovost slike TV-sprejemnika vplivajo funkcije za obdelavo slik drugih naprav, lahko vklopite možnost Pixel Plus Link.

Vklop možnosti Pixel Plus Link

1. Pritisnite **⬆**.
2. Izberite **[Nastavitev] > [Nastavitve televizorja] > [EasyLink]**.
3. Izberite **[Povezava Pixel Plus] > [Vklop]** in pritisnite **OK**.

Povečava prikaza videa

Nekateri podnapisi lahko pod sliko ustvarijo ločeno vrstico za podnapise, ki omeji območje prikaza slike. Območje prikaza slike lahko povečate na največjo možno velikost, tako da vklopite samodejni premik podnapisov. Podnapisi so nato prikazani čez sliko.

Vklop samodejnega premika podnapisov

1. Pritisnite **⬆**.
2. Izberite **[Nastavitev] > [Nastavitve televizorja] > [EasyLink] > [Samodejni premik podnapisov]**.
3. Izberite **[Vklop]** in pritisnite **OK**, da funkcijo vklopite.

Opomba: poskrbite, da bo format slike televizorja nastavljen na **[Samodejni format]** ali **[Razširitev 16:9]**.

Poslušanje druge naprave, ko je TV v stanju pripravljenosti

Prek televizijskih zvočnikov lahko slišite povezano napravo, združljivo s standardom HDMI-CEC, tudi ko je televizor v stanju pripravljenosti.

1. Pritisnite **III ADJUST**, da začnete sprejemati zvok iz priključene naprave Philips EasyLink.
- Če je na voljo, se vklopi način samo zvoka.
2. Sprejmite poziv na televizorju za izklop zaslona televizorja.
3. Predvajanje zvoka upravljajte z daljinskim upravljalnikom televizorja.

Prikaz možnosti Scenea

Možnosti

S funkcijo Scenea lahko kot ozadje televizorja prikažete sliko. Za ozadje lahko uporabite privzeto sliko ali naložite poljubno.

Ozadje je prikazano 240 minut oziroma tako dolgo, kot je nastavljen izklopni časovnik.

Vklop

1. Pritisnite tipko .
2. Izberite **[Scenea]** in pritisnite **OK**.



Prikaže se privzeta slika.

Opomba: Ozadje je prikazano 240 minut oziroma tako dolgo, kot je nastavljen izklopni časovnik. Če želite več informacij o izklopnem časovniku, glejte **Naprednejša uporaba televizorja > Nastavitev ključavnic in časovnikov > Izklopni časovnik** (Stran 32).

Naložite sliko za ozadje za TV

S pomnilniške naprave USB ali iz priključenega računalnika lahko naložite tudi svojo sliko za ozadje.

Opomba: Ko naložite novo sliko, prepiše obstoječo.

1. Na TV priključite pomnilniško napravo USB ali ga povežite v omrežje.
2. Pritisnite .
3. Izberite **[Brskanje po USB-ju]** ali **[Vaše omrežje]**, nato pritisnite **OK**.
4. Izberite sliko in pritisnite  **OPTIONS**.
5. Izberite **[Nastavi kot Scenea]** in pritisnite **OK**.
6. Izberite **[Da]** in pritisnite **OK**.
7. Pritisnite katerokoli tipko, da zaprete funkcijo Scenea.

4 Nastavitev televizorja

Slika in zvok

Pomočnik za nastavitve

Nastavitve slike in zvoka lahko izberete z uporabo pomočnika za nastavitve, ki takoj prikaže učinek izbrane nastavitve.

1. Ko gledate televizor, pritisnite **▲**.
2. Izberite **[Nastavitev] > [Hitra nastavitve slike in zvoka]**, nato pritisnite **OK**.
3. Izberite **[Start]**, nato pritisnite **OK**.
4. Sledite navodilom na zaslonu, da izberete zelene nastavitve.

Dodatne nastavitve slike

Nastavitve lahko spremenite v meniju za sliko.

1. Pritisnite tipko **▲**.
2. Izberite **[Nastavitev] > [Nastavitve televizorja] > [Slika]**, nato pritisnite **OK**.
3. Izberite nastavev, ki jo želite spremeniti, in pritisnite **OK**.

Opomba: Možnosti, označene z *, so na voljo samo za nekatere modele.

- **[Smart slika]:** dostop do vnaprej določenih pametnih nastavitve slike.
- **[Reset]:** ponastavitev na privzete nastavitve.
- **[Kontrast osvetlitve ozadja]:** prilagoditev kontrasta odzadne osvetlitve TV-ja.
- **[Svetlost]:** prilagoditev intenzivnost in podrobnosti temnih območij.
- **[Barva]:** prilagoditev stopnje barvne nasičenosti.
- **[Barvni odtenek]:** odpravljanje barvnih odstopanj pri postajah, ki oddajajo s standardom NTSC.
- **[Ostrina]:** prilagoditev ostrine slike.
- **[Zmanjšanje šuma]:** filtriranje in zmanjšanje šuma v sliki.
- **[Barvni ton]:** prilagoditev barvnega ravnotežja slike.
- **[Barvni ton po meri]:** prilagoditev barvnih tonov.
- **[Pixel Plus HD] / [Pixel Precise HD]*:** nadzor naprednih nastavitve za natančno prilagoditev vsake slikovne pike drugim okoli nje. S to nastavitvijo lahko nastavitve vrhunsko sliko visoke ločljivosti.
 - **[HD Natural Motion]*:** Zmanjša tresenje pri premikanju za gladko gibanje.
 - **[Clear LCD]*:** izboljšana ostrina pri gibanju, boljša raven črnih predelov, visokokontrastna slika brez utripanja, z manj šuma in večjim kotom gledanja.
 - **[Izjemna ločljivost]:** večja ostrina, zlasti na črtah in obrisih na sliki.
 - **[Dinamični kontrast]:** nastavite raven, pri kateri televizor samodejno izboljša podrobnosti na temnih, srednjih in svetlih območjih slike.
 - **[Dinamična osvetlitev ozadja]:** zmanjšajte porabo energije z manjšo svetlostjo odzadne osvetlitve TV-ja, ustrezno osvetlitvi sobe.
 - **[Odpravljanje artefaktov MPEG]:** glajenje digitalnih prehodov na sliki.
 - **[Izboljšava barv]:** nastavite barve, da bodo živahnješe, in izboljšajte ločljivost podrobnosti v svetli barvi.
 - **[Gama]:** nelinearna nastavev za svetlost in kontrast slike.
 - **[Video kontrast]:** spremeni intenzivnost svetlih območij, temna območja pa ohrani nespremenjena.
 - **[Način PC]:** omogoči spreminjanje nastavitve slike, ko je računalnik priključen na televizor prek možnosti HDMI.

Če je ta možnost omogočena, lahko izberete **[Format slike] > [Privzeti format]**, ki zagotavlja največjo stopnjo podrobnosti pri predvajanju vsebine računalnika.
 - **[Svetlobno tipalo]:** dinamično prilagodi nastavitve glede na osvetlitev v prostoru.

- **[Format slike]:** Spremeni format slike.
- **[Robovi zaslon]:** spremeni velikost slike.
- **[Premik slike]:** spremenite položaj slike. Te nastavitve ne morete izbrati, če je izbran format slike **[Samodejno]**, **[Samodejna nast. povečave]** ali **[Širok zaslon]**.
- **[3D]*:** spremeni format slike 3D.
- **[Globina 3D vklop/izklop]*:** vklopi/izklopi 3D.
- **[Preklopi na 3D]*:** določi način, kako TV preklopi v 3D.

Dodatne nastavitve zvoka

Nastavitve lahko spremenite v meniju za zvok.

1. Pritisnite tipko .
2. Izberite **[Nastavitev]** > **[Nastavitve televizorja]** > **[Zvok]**, nato pritisnite **OK**.
3. Izberite nastavev, ki jo želite prilagoditi:
 - **[Smart zvok]:** Dostop do vnaprej določenih pametnih nastavitvev zvoka.
 - **[Reset]:** Povrne tovarniško privzete nastavitve.
 - **[Nizki toni]:** Prilagodi raven nizkih tonov.
 - **[Visoki]:** Prilagodi raven visokih tonov.
 - **[Prostorski zvok]:** Omogoči prostorski zvok.
 - **[Glasnost slušalk]:** Prilagodi glasnost slušalk.
 - **[Samodejna izravnava glasnosti]:** Samodejno zmanjša nenadne spremembe glasnosti, na primer pri preklapljanju med kanali.
 - **[Ravnovesje]:** Prilagodi ravnovesje zvoka levega in desnega zvočnika.
 - **[Format digitalnega izhoda]:** Izbere vrsto digitalnega zvočnega izhoda na priključku za digitalni izhod zvoka. Izberite **[Stereo]** za stereo zvok ali **[Večkanalno]** za izhod zvoka v domači kino.

Izbira oblike zapisa zvoka

Če postaja, ki oddaja digitalne TV-kanale, oddaja zvok v več oblikah zapisa, lahko izberete zelenega.

1. Pritisnite tipko .
2. Izberite **[Nastavitev]** > **[Nastavitve kanalov]** ali **[Nastavitve satelita]** > **[Jeziki]**.
3. Izberite nastavev, nato pritisnite **OK**.
 - **[Prednostni avdio format]:** sprejemanje standardne oblike zapisa zvoka (MPEG) ali naprednih oblik zapisa zvoka (AAC, EAC-3 ali AC-3, če so na voljo).
 - **[Mono/Stereo]:** če so na voljo oddaje v stereotehniki, izberite zvok mono ali stereo.

Ponastavitev slike in zvoka

Ponastavite lahko privzete nastavitve slike in zvoka, pri čemer nastavitve namestitve kanalov ostanejo nespremenjene.

1. Ko gledate televizor, pritisnite .
2. Izberite **[Nastavitev]** > **[Nastavitve televizorja]** > **[Tovarniške nastav.]** in pritisnite **OK**.

Vse nastavitve TV -ja (razen nastavitve kanalov) se ponastavijo na tovarniško privzete nastavitve.

Nastavitve kanalov

Samodejna namestitvev

Ob prvem vklopu televizorja se je izvedla popolna namestitvev kanalov. Če želite spremeniti jezik in državo ter znova namestiti vse razpoložljive TV-kanale, lahko znova zaženete to celotno nastavev.

Začnite namestitvev

1. Pritisnite .
2. Izberite **[Nastavitev]** > **[Iskanje kanalov]** > **[Znova namesti kanale]** in pritisnite **OK**. Prikaže se meni za državo.
3. Izberite državo in pritisnite **OK**.
4. Izberite omrežje in pritisnite **OK**.
 - **[Antena (DVB-T)]:** dostopi do nekodiranih antenskih kanalov ali digitalnih kanalov DVB-T.

- **[Kabel (DVB-C)]**: Dostopi do kabelskih ali digitalnih kanalov DVB-C.

5. Upoštevajte navodila na zaslonu, da izberete morebitne druge možnosti.

Prikazan je začetni meni za iskanje kanalov.

6. Začnite iskanje kanalov:

- Če vam je ponudnik storitev dal navodila, da spremenite nastavitve, izberite **[Nastavitve]**, nato pritisnite **OK**. Upoštevajte ponudnikova navodila, da posodobite nastavitve.
- Sicer izberite **[Start]** in pritisnite **OK**.

7. Ko je iskanje kanalov končano, izberite **[Zaključek]** in pritisnite **OK**.

8. Ko je iskanje kanalov končano, izberite **[Zaključek]** in pritisnite **OK**.

Namig: pritisnite **≡ LIST**, če si želite ogledati seznam kanalov.

Opomba: Ko so najdeni digitalni TV-kanali, so lahko na seznamu nameščenih kanalov prikazane prazne številke kanalov. Te kanale lahko preimenujete, preuredite ali odstranite.

Namestitev analognih kanalov

Analogne TV-kanale lahko posamično poiščete in jih shranite.

1. korak: Izberite sistem

Opomba: če so nastavitve sistema pravilne, preskočite ta korak.

1. Ko gledate televizor, pritisnite **⬆**.
2. Izberite **[Nastavitev] > [Nastavitve kanalov] > [Namestitev kanala]**.
3. Izberite **[Analogno: Ročna namestitev] > [Sistem]** in pritisnite **OK**.
4. Izberite sistem za svojo državo ali regijo in pritisnite **OK**.

2. korak: Poiščite in shranite nove televizijske kanale

1. V meniju **[Analogno: Ročna namestitev]** izberite **[Iskanje kanala]** in pritisnite **OK**.
2. Poiščite kanal:
 - Če poznate frekvenco kanala, jo vnesite z **tipkami za krmarjenje** ali **Številske tipke**.

- Če frekvence kanala ne poznate, poiščite naslednjo frekvenco z močnim signalom: izberite **[Iskanje]**, nato pritisnite **OK**.

3. Ko najdete ustrezen kanal, izberite **[Opravljeno]** in pritisnite **OK**.

4. Izberite **[Shrani kot nov kanal]**, nato pritisnite **OK**, da shranite novi televizijski kanal.

Opomba: Če je sprejem slab, prestavite anteno in ponovite postopek.

Namestitev digitalnih kanalov

Če poznate frekvenco kanalov, ki jih želite namestiti, lahko digitalne kanale posamično poiščete in shranite. Za najboljše rezultate se obrnite na ponudnika ali na strokovnjaka za namestitev.

1. Pritisnite tipko **⬆**.
2. Izberite **[Nastavitev] > [Nastavitve kanalov] > [Namestitev kanala]**.
3. Izberite **[Digitalno: Preizkus sprejema] > [Iskanje]** in pritisnite **OK**.
4. Pritisnite **Številske tipke** in vnesite frekvenco kanala.
5. Izberite **[Iskanje]** in pritisnite **OK**.
6. Ko najdete kanal, izberite **[Shrani]** in pritisnite **OK**.
7. Pritisnite **➡**, da zapustite meni.

Opomba: Če vam kabelski operater ne da vrednosti za hitrost simbolov za kanale DVB-C, izberite **[Samodejno]** v **[Izbira nabora znakov]**.

Natančno nastavljanje analognih kanalov

Če je sprejem analognega televizijskega kanala slab, ga lahko poskušate natančneje nastaviti.

1. Pritisnite **⬆**.
2. Izberite **[Nastavitev] > [Nastavitve kanalov] > [Namestitev kanala]**.
3. Izberite **[Analogno: Ročna namestitev] > [Fina nastavitev]** in pritisnite **OK**.
4. Pritisnite **▲** ali **▼**, da natančno nastavite kanal.

5. Po izboru ustrezne frekvence kanala izberite **[Opravljeno]** in nato pritisnite **OK**.

6. Izberite možnost in pritisnite **OK**.

- **[Shrani trenutni kanal]:** shranite kanal pod trenutno številko kanala.
- **[Shrani kot nov kanal]:** shranite kanal pod trenutno številko kanala.

Posodobitev seznama kanalov

Ob prvem vklopu televizorja se je izvedla popolna namestitvev kanalov.

Privzeta nastavitvev je, da jih televizor samodejno posodobi, ko pride do sprememb teh seznamov kanalov. Samodejno posodabljanje lahko izklopite ali ročno posodobite kanale.

Opomba: če morate vnesti kodo, vnesite "8888".

Samodejna posodobitev

Če želite samodejno dodati ali odstraniti digitalne kanale, pustite televizor v stanju pripravljenosti. Televizor vsak dan posodobi kanale in shrani nove kanale. Prazni kanali so odstranjeni s seznama kanalov.

Izklop sporočila o posodobitvi kanalov

Po končani posodobitvi kanalov se ob vklopu izpiše sporočilo. To sporočilo lahko izklopite.

1. Pritisnite **▲**.
2. Izberite **[Nastavitev] > [Nastavitve kanalov]** ali **[Nastavitve satelita]**.
3. Izberite **[Namestitev kanala] > [Sporočilo o posodobitvi programa]**.
4. Izberite **[Izklop]** in pritisnite **OK**.

Izklopite samodejne posodobitve

V meniju **[Namestitev kanala]** izberite **[Samodejna posodobitev kanalov] > [Izklop]**.

Ročna posodobitev kanalov

1. Pritisnite **▲**.
2. Izberite **[Nastavitev] > [Iskanje kanalov] > [Posodobitev kanalov]** in pritisnite **OK**.
3. Upoštevajte navodila za posodobitev kanalov, prikazana na zaslonu.

Kopirajte kanale

POZOR: Te funkcije so namenjene prodajalcem in tehničnemu osebju.

Seznam kanalov lahko kopirate iz enega televizorja Philips na drugega prek naprav za shranjevanje USB. Ni vam treba ponovno iskati in nastavljati kanalov na drugem televizorju. Datoteka s seznamom kanalov je dovolj majhna, da gre na katerokoli pomnilniško napravo USB.

Kaj potrebujete

Dva Philipsova TV-ja, ki imata te lastnosti:

- enako nastavitvev države,
- enak obseg let,
- enako vrsto DVB, navedeno v prilozi (H, K, T ali D/00) imena modela,
- enake nastavitvev za satelitske kanale, vključno s številom satelitov LNB,
- enako vrsto strojne opreme, kot je navedeno na nalepki na zadnji strani televizorja (na primer Qxxx.xx.Lx), in
- združljive različice programske opreme.

Če seznama kanalov ni mogoče kopirati na drug TV, je prikazano sporočilo.

Opomba: če morate vnesti kodo, vnesite "8888".

1. korak: Preverite nastavitvev države

1. Vključite prvi TV (s kanali, ki jih želite kopirati v drug TV).
 2. Pritisnite **▲**.
 3. Izberite **[Nastavitev] > [Iskanje kanalov] > [Ponovna nastavitvev kanalov]** in pritisnite **OK**.
- Prikaže se meni za državo.

4. Zapišite si trenutno nastavitvev.
5. Pritisnite **↵**.
6. Pritisnite **[Prekliči]**, da zaprete meni.

2. korak: Kopirajte seznam kanalov na pogon USB

1. Priključite pomnilniško napravo USB na prvi TV (s kanali, nameščenimi v njem).
2. Pritisnite **▲**.

3. Izberite **[Nastavitev]** > **[Nastavitve televizorja]** > **[Osebnne nastavitve]** > **[Kopiranje seznama kanalov]** > **[Kopiraj v USB]** in pritisnite **OK**.

Seznam kanalov se kopira na pomnilniško napravo USB.

4. Iztaknite pomnilniško napravo USB.

3. korak: Če v drugem TV-ju ni nameščenih nobenih kanalov

1. Vključite drugi TV (v katerega želite kopirati seznam kanalov).

Začne se prvotna namestitvev.

2. Upoštevajte navodila na zaslonu in izberite isto nastavitvev države, kot je tista v TV-ju, iz katerega želite kopirati seznam kanalov.

3. Preskočite iskanje kanalov.

4. Priključite pomnilniško napravo USB.

5. Pritisnite **⬆**.

6. Izberite **[Nastavitev]** > **[Nastavitve televizorja]** > **[Osebnne nastavitve]** > **[Kopiranje seznama kanalov]** > **[Kopiraj v TV]**, nato pritisnite **OK**.

Seznam kanalov se kopira na televizor.

7. Iztaknite pomnilniško napravo USB.

3. korak: če so v drugem TV-ju nameščeni kanali

1. Vključite drugi TV (v katerega želite kopirati seznam kanalov).

2. Pritisnite **⬆**.

3. Izberite **[Nastavitev]** > **[Iskanje kanalov]** > **[Ponovna nastavitvev kanalov]** in pritisnite **OK**.

Prikaže se meni za državo.

4. Prepričajte se, da je nastavitvev države enaka kot v prvem TV-ju.

5. Pritisnite **↔**.

6. Pritisnite **[Prekliči]**, da zaprete meni.

7. Če je nastavitvev države drugačna, znova namestite drugi TV, skladno z nastavitvijo države prvega TV-ja. Glejte razdelek **Nastavitvev televizorja > Obnovitev privzetih nastavitvev** (Stran 46).

8. Na drugi televizor priključite pomnilniško napravo USB.

9. Pritisnite tipko **⬆**.

10. Izberite **[Nastavitev]** > **[Nastavitve televizorja]** > **[Osebnne nastavitve]** > **[Kopiranje seznama kanalov]** > **[Kopiraj v TV]**, nato pritisnite **OK**.

Seznam kanalov se kopira v drugi televizor.

11. Iztaknite pomnilniško napravo USB.

Satelitske nastavitve

Možnosti

Gledanje satelitskih kanalov

Opomba: Na voljo samo pri nekaterih modelih. **[Iskanje satelita]** je na voljo samo, če televizor podpira DVB-S.

Za sprejem satelitskih kanalov priključite priključek SAT na TV-ju na satelitski krožnik.

LNB-ji

Ta televizor lahko sprejema signale iz 4 različnih pretvornikov LNB (low noise block-down). Pretvornik LNB je nameščen v sredini antene-krožnika in sprejema signal iz satelita.

Namestitev satelitskih kanalov

1. Ko gledate televizor, pritisnite **⬆**.

2. Izberite **[Nastavitev]** > **[Iskanje satelita]** > **[Ponovna nastavitvev kanalov]**.

3. Upoštevajte navodila na zaslonu, da namestite kanale.

4. Ko je končano, izberite **[Zaključek]** in pritisnite **OK**.

Izberite vrsto priključitve

Pri namestitvi satelitskih kanalov morate izbrati vrsto priključitve. Vrsta priključka določa število LNB-jev na satelitski anteni in število satelitskih kanalov, ki jih lahko namestite.

1. Ko izberete **[Ponovna nastavitvev kanalov]**, izberite **[Nastavitev]** in pritisnite **OK**.

2. Izberite **[Vrsta povezave]**.

3. Izberite nastavitvev in pritisnite **OK**.

- **[En LNB]:** Izberite, če imate samo en LNB.
- **[DISEqC Mini (2 LNBs)]:** Izberite, če imate dva LNB-ja.

- **[DISeqC 1.0 (3-4 LNBs)]**: Izberite, če imate 3 ali 4 LNB-je.

Preskusite moč signala

Če pri namestitvi preskočite kanal ali transponder, lahko preskusite moč satelitskega signala ali dodate nov kanal.

1. Med gledanjem televizorja pritisnite **⬆**.
2. Izberite **[Nastavitev] > [Iskanje satelita] > [Ročna namestitev]**, nato pritisnite **OK**.
3. Izberite LNB.
4. Če poznate frekvenco transponderja (ki ima lahko več kanalov), izberite **[Frekvenca]** in jo vnesite.
5. Izberite **[Iskanje]** in pritisnite **OK**.
6. Če je najdena nova frekvenca, pritisnite **[Shrani]**, da dodate nov transponder in njegove kanale.

Posodobitev satelitskih kanalov

1. Med gledanjem televizorja pritisnite **⬆**.
2. Izberite **[Nastavitev] > [Iskanje satelita] > [Posodobitev kanalov]**.
3. Upoštevajte navodila na zaslonu, da namestite kanale.
4. Ko je končano, izberite **[Zaključek]** in pritisnite **OK**.

Dodajanje in odstranjevanje satelitov

Satelite lahko kadar koli dodate ali odstranite in namestite kanale novih satelitov.

Opomba: Pred dodajanjem satelitov se prepričajte, da je vrsta priključitve pravilna. Glejte razdelek **Nastavitve televizorja > Nastavitve satelitov > Namestitev satelitskih kanalov** (Stran **Error! Bookmark not defined.**).

1. Izberite **⬆ > [Nastavitev] > [Iskanje satelita]**, nato pritisnite **OK**.
 2. Izberite **[Dodaj satelit]** in pritisnite **OK**.
TV začne iskati satelit na prvem razpoložljivem LNB-ju. To lahko traja nekaj minut. Če ni najden noben satelit, preverite priključitev in položaj antene.
 3. Če ni najden noben satelit, izberite **[Iskanje]**, da preiščete še enkrat, ali **[Nasled. LNB]**, da preskočite na naslednji LNB.
- Če ni na voljo prostih LNB-jev, najprej odstranite satelit.

- Če ste zadovoljni z dodanim satelitom, namestite kanale.

4. Za namestitev vseh kanalov izberite **[Namesitev]**. Namestitev lahko traja nekaj minut.

Odstranjevanje satelita

1. Pritisnite **⬆ > [Nastavitev] > [Iskanje satelita]**.
2. Izberite **[Odstrani satelit]** in pritisnite **OK**.
3. Izberite satelit, ki ga želite odstraniti, nato pritisnite **OK**.

Satelit in njegovi kanali se odstranijo iz namestitve.

Jezikovne nastavitve

Jezik menija

1. Ko gledate televizor, pritisnite **⬆**.
2. Izberite **[Nastavitev] > [Nastavitve televizorja] > [Osebnostne nastavitve] > [Jezik menija]**.
3. Na seznamu izberite jezik menija in pritisnite **OK**.

Jezik avdija

Če se TV-kanal oddaja v več jezikih, lahko izberete želenega.

1. Ko gledate televizor, pritisnite **⌘** **OPTIONS**.
2. Izberite možnost, nato pritisnite **OK**.
 - **[Jezik zvoka]**: Izberite jezik zvoka za digitalne kanale.
 - **[Dual I-II]**: Izberite jezik zvoka za analogne kanale.

Jeziki zvoka za digitalne kanale

Pri digitalnih kanalih z več jeziki zvoka lahko izberete privzeti jezik zvoka, ki se oddaja.

1. Pritisnite tipko **⬆**.
2. Izberite **[Nastavitev] > [Nastavitve kanalov]** ali **[Nastavitve satelita] > [Jeziki]**.
3. Izberite nastavitev, nato pritisnite **OK**:
 - **[Glavni zvok]**: Če se ta jezik oddaja, je privzeto izbran.
 - **[Dodatni zvok]**: Če se primarni jezik zvoka ne oddaja, izberite ta jezik.

Podnapisi na analognih kanalih

1. Pri gledanju analognega TV-kanala pritisnite **TEXT**.
2. Vnesite trimestno številko strani s podnapisi (običajno »888«).
- Če so na voljo, so podnapisi vklopljeni.
3. Pritisnite **⬆**, da zaprete teletext.

Podnapisi na digitalnih kanalih

1. Pri gledanju digitalnega TV-kanala pritisnite **☐ OPTIONS**.
 2. Izberite **[Podnapisi]** in pritisnite **OK**.
 3. Izberite **[Izklop podnapisov]**, **[Vkllop podnapisov]** ali **[Delovanje brez zvoka]** in pritisnite **OK**.
- Če izberete **[Delovanje brez zvoka]**, se podnapisi prikažejo samo, ko pritisnete **⬆** za izklop zvoka.

Opomba: Če je aktiviran program MHEG, podnapisi niso prikazani.

Jezik podnapisov

Pri nekaterih digitalnih kanalih lahko spremenite jezik podnapisov.

1. Med gledanjem televizorja pritisnite **⬆**.
2. Izberite **[Nastavitev] > [Nastavitve kanalov]** ali **[Nastavitve satelita] > [Jezik podnaslovov]**.
3. Izberite **[Glavni podnapisi]** ali **[Dodatni podnapisi]** za želeni jezik.
4. Pritisnite **OK** za potrditev.

Nasvet: Pritisnite **☐ OPTIONS > [Jezik podnaslovov]**, da spremenite jezik podnapisov za izbran kanal.

Nastavitve za univerzalni dostop

Vkllop

Nekatere digitalne televizijske postaje ponujajo posebne funkcije zvoka in podnapisov za ljudi, ki imajo težave s sluhom ali vidom. Te funkcije lahko vklopite ali izklopite.

1. Pritisnite tipko **⬆**.
2. Izberite **[Nastavitev] > [Nastavitve televizorja] > [Osebnne nastavitve]**.
3. Izberite **[Univerzalni dostop] > [Vkllop]** ali **[Izklop]**, nato pritisnite **OK**.

Dostop za slušno prizadete

Nasvet: Če želite zagotoviti, da bo na voljo jezik zvoka za slušno prizadete, pritisnite **☐ OPTIONS**, nato pa izberite **[Jezik zvoka]**. Jeziki z ikono ušesa podpirajo zvok za slušno prizadete.

Vkllop zvoka in podnapisov za slušno prizadete (če so na voljo)

1. Med gledanjem televizorja pritisnite **☐ OPTIONS**.
2. Izberite **[Univerzalni dostop] > [Gluhi in naglušni]**.
3. Pritisnite gumb, da izberete možnost:
 - **Rdeča tipka - [Izklop]:** izklop funkcij za slušno prizadete.
 - **Zelena tipka - [Vkllop]:** vklop zvoka in podnapisov za slušno prizadete.
4. Za izhod iz menija pritisnite tipko **➔**.

Dostop za slepe in slabovidne

Nasvet: Če želite zagotoviti, da bo na voljo jezik zvoka za slepe in slabovidne, pritisnite **☐ OPTIONS**, nato pa izberite **[Jezik zvoka]**. Jeziki z ikono očesa podpirajo zvok za slepe in slabovidne.

Vkllop zvoka za slepe in slabovidne

1. Med gledanjem televizorja pritisnite **☐ OPTIONS**.
2. Izberite **[Univerzalni dostop]**.
3. Pritisnite **Zelena tipka**, da izberete **[Slepi in slabovidni]**.
4. Pritisnite gumb, da izberete možnost:
 - **Rdeča tipka - [Izklop]:** izklop zvoka za slepe in slabovidne.
 - **Zelena tipka - [Vkllop]:** vklop zvoka za slepe in slabovidne.
5. Za izhod iz menija pritisnite tipko **➔**.

Opomba: če je daljinski upravljalnik EasyLink vklopljen, ne morete izbrati **Zelena tipka**. Če želite izklopiti EasyLink, glejte **Naprednejša uporaba televizorja > Uporabite EasyLink > Kaj potrebujete** (Stran 33).

Izbira zvoka iz zvočnikov ali slušalk

Zvok za slepe in slabovidne lahko predvajate skozi zvočnike TV-ja, prek slušalk ali oboje.

1. Pritisnite **⬆**.
2. Izberite **[Nastavitev]** > **[Nastavitve kanalov]** > **[Jeziki]** > **[Slepi in slabovidni]** > **[Zvočniki/slušalke]**.
3. Izberite nastavitev in pritisnite **OK**.
 - **[Zvočniki]**: Predvajanje zvoka za slepe in slabovidne samo prek zvočnikov.
 - **[Slušalke]**: Predvajanje zvoka za slepe in slabovidne samo prek slušalk.
 - **[Zvočniki + slušalke]**: Predvajanje zvoka za slepe in slabovidne prek zvočnikov in slušalk.

Spremenite glasnost zvoka za slepe in slabovidne

1. V meniju **[Univerzalni dostop]** pritisnite **Rumena tipka**, da izberete **[Glasnost meš. kan.]**.
2. Pritisnite **tipkami za krmarjenje**, da spremenite glasnost, nato pritisnite **OK**.
3. Pritisnite **↵**, da zaprete meni.

Predvajanje zvoka za slepe in slabovidne

Ko pritisnete gumb na daljinskem upravljalniku ali TV-ju, lahko nastavite, da TV zapiska.

1. V meniju **[Univerzalni dostop]** s **Modra tipka** izberite **[Pisk tipk]**.
2. Pritisnite **Zelena tipka**, da vklopite predvajanje zvoka, ali **Rdeča tipka**, da ga izklopite.
3. Pritisnite **↵**, da zaprete meni.

Vklop zvočnih učinkov

1. Pritisnite **⬆**.
2. Izberite **[Nastavitev]** > **[Nastavitve kanalov]** > **[Jeziki]** > **[Slepi in slabovidni]** > **[Zvočni učinki]**.
3. Izberite nastavitev in pritisnite **OK**.
 - **[Vklop]**: Vklop zvočnih učinkov za slepe in slabovidne.
 - **[Izklop]**: Izklop zvočnih učinkov za slepe in slabovidne.

Izberite vrsto govora

1. Pritisnite **⬆**.
2. Izberite **[Nastavitev]** > **[Nastavitve kanalov]** > **[Jeziki]** > **[Slepi in slabovidni]** > **[Govor]**.
3. Izberite nastavitev in pritisnite **OK**.
 - **[Opisno]**: predvajanje opisnega besedila z zvokom slepe in slabovidne.
 - **[Podnapisi]**: predvajanje podnapisov z zvokom slepe in slabovidne.

Druge nastavitve:

TV-predstavitve

Vklopite lahko predstavitev funkcij tega TV-ja.

Opomba: predstavitve niso podprte pri kanalih MHEG.

1. Ko gledate televizor, pritisnite **⬆**.
2. Izberite **[Nastavitev]** > **[Ogled predstavitev]**, nato pritisnite **OK**.
3. Izberite predstavitev in pritisnite **OK**.
4. Pritisnite **↵**, da zaprete meni.

Lokacija

Če želite zagotoviti, da bodo uporabljene pravilne nastavitve TV-ja, lahko izberete, kje se uporablja.

Trgovinski ali domači način

Izberite način **[Domače okolje]** za dostop do vseh nastavitev TV-ja. V načinu **[Trgovina]** lahko dostopate samo do omejenih nastavitev.

1. Ko gledate televizor, pritisnite **⬆**.
2. Izberite **[Nastavitev]** > **[Nastavitve televizorja]** > **[Osebnostne nastavitve]**.
3. Izberite **[Lokacija]** > **[Domače okolje]** ali **[Trgovina]**, nato pritisnite **OK**.
4. Ponovno vklopite televizor.

Namestitev

- Pred namestitvijo televizorja preberite vse varnostne ukrepe. Oglejte si poglavje **Začetek uporabe** > **Pomembno** > **Varnost** (Stran 6).
- Televizor namestite tako, da zaslon ne bo izpostavljen neposredni svetlobi.
- Idealna oddaljenost za gledanje televizije je trikratnik diagonale zaslona. Če je diagonala zaslona na primer 81 cm (32 palcev), je idealna razdalja gledanja približno 2,5 m (92 palcev) od zaslona.
- Sedeti morate tako, da so vaše oči v isti višini kot sredina zaslona.

Namestitev na stojalo ali steno

Najboljše nastavitve za vaš TV lahko uporabite z namestitvijo televizorja na zid ali na stojalo.

1. V meniju **[Osebné nastavitve]** izberite **[Namestitev televizorja]**.
2. Izberite **[Na stojalu za televizor]** ali **[Nameščeno na steno]**, nato pritisnite **OK**.

Posodobitev programske opreme

Preverjanje različice

1. Pritisnite tipko **⬆**.
2. Izberite **[Nastavitev]** > **[Nastavitve progr. opreme]** > **[Trenutna različica programa]**, nato pritisnite **OK**.

Izpiše se različica trenutne programske opreme.

Pozor: Ne nameščajte nižje različice programske opreme, kot je različica, ki je nameščena na vašem izdelku. TP Vision ne more biti odgovoren za težave zaradi starejše programske opreme.

Programsko opremo posodobite z enim od teh postopkov:

- posodobitev s pomnilniško napravo USB,
- posodobitev z digitalne postaje,
- posodobitev iz interneta.

Posodobitev z USB-jem

Pred posodabljanjem programske opreme se prepričajte, da imate naslednje:

- shranjevalno napravo USB, ki ima najmanj 256 MB prostora, je formatirana v obliki FAT ali DOS in ni zaščiten pred pisanjem;
- dostop do računalnika z vrati USB in internetno povezavo.

Opomba: Ne uporabljajte trdega diska USB.

1. Pritisnite tipko **⬆**.
2. Izberite **[Nastavitev]** > **[Posodobitev programske opreme]**, nato pritisnite **OK**.
3. Izberite **[USB]**, nato pritisnite **OK**.
4. Upoštevajte navodila na zaslonu, da začnete posodobitev.

Opomba: Pomoč pri posodabljanju vas usmeri na Philipsovo spletno stran za podporo uporabnikom. Preberite navodila za namestitev na spletnem mestu, da dokončate posodobitev.

Posodobitev z digitalne postaje

Če so na voljo posodobitve programske opreme, jih lahko televizor prejema prek digitalnih postaj. Ko je na voljo posodobitev programske opreme, boste pozvani, da jo posodobite. Zelo priporočljivo je, da posodobite programsko opremo, ko ste k temu pozvani.

Upoštevajte navodila na zaslonu.

Opomba: Če želite programsko opremo posodobiti pozneje, izberite **⬆** > **[Nastavitev]** > **[Nastavitve progr. opreme]** > **[Lokalna posodobitev]**.

Iz interneta

Programsko opremo TV-ja lahko posodobite neposredno iz interneta, tako da TV priključite na internet. Glejte razdelek **Priključevanje televizorja > Omrežje in internet**. (Stran 57)

1. Izberite **🏠** > **[Nastavitev]** > **[Posodobitev programske opreme]**, nato pritisnite **OK**.
2. Izberite **[Internet]**, nato pritisnite **OK**.
3. Sledite navodilom na zaslonu, da opravite posodobitev kanalov.

Po končani posodobitvi televizor samodejno preklopi v stanje pripravljenosti, nato pa se spet vklopi. Počakajte, da se televizor ponovno vklopi. TV-ja ne vklopljajte sami.

Opomba: Če ima televizor internetno povezavo, se na njem ob zagonu prikaže sporočilo o razpoložljivosti nove programske opreme.

Obnovitev privzetih nastavitvev

Ponastavite lahko vse nastavitve zvoka in slike ter znova namestite vse kanale na TV-ju.

1. Pritisnite tipko **🏠**.
2. Izberite **[Nastavitev]** > **[Nastavitve televizorja]** > **[Znova nastavi televizor]**, nato pritisnite **OK**.
3. Upoštevajte navodila na zaslonu.

5 Priključitev televizorja

○ kabliah

Kakovost kabla

Pregled

Preden priključite naprave v televizor, preverite razpoložljive priključke na napravi. Napravo priključite na televizor z najkakovostnejšo povezavo, ki je na voljo. S priključki boljše kakovosti lahko dosežete boljši zvok in sliko.

Povezave, prikazane v tem uporabniškem priročniku, so samo priporočila. Možne so tudi druge rešitve.

Nasvet: Če ima vaša naprava samo priključke za sestavljeni video ali priključke RCA (cinch), jo s kablom CVBS priključite na priključek Y Pb Pr na TV-ju.

HDMI

Povezava HDMI ima najboljšo kakovost slike in zvoka.

- Kabel HDMI združuje video in zvočne signale. Priključite kabel HDMI za TV-signale kakovosti HD in za vklop funkcije EasyLink.
- Priključek zvočnega povratnega kanala HDMI (ARC) omogoča predvajanje televizijskega zvoka na napravi, ki je združljiva s HDMI ARC.
- Uporabite kable HDMI, krajše od 5 metrov/16,4 čevlja.

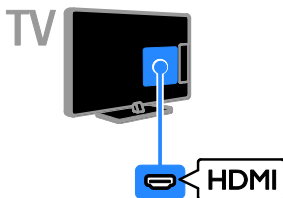

Y Pb Pr

Sestavljeni video (Y Pb Pr) prenaša samo videosignal. Za priključitev naprav uporabite priložen prilagojevalni kabel Y Pb Pr. Za zvok uporabite zvočni kabel (ni priložen) in ga priključite na AUDIO IN.

Nasvet: Priporočamo uporabo zvočnega kabla s priključkom pod pravim kotom.

Priključek Y Pb Pr lahko prenaša televizijske signale visoke ločljivosti (HD).

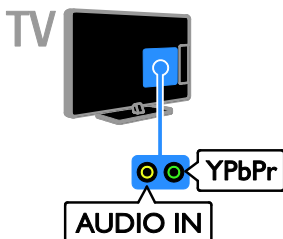

SCART

Priključek SCART združuje slikovne in zvočne signale. Za priključitev naprav uporabite priložen prilagojevalni kabel SCART.

Priključki SCART prenašajo video signale RGB, ne pa tudi televizijskih signalov visoke ločljivosti (HD).

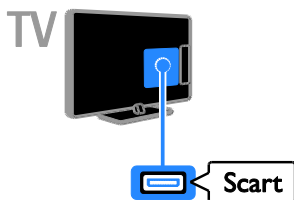

VGA

Na TV lahko priključite signal VGA iz računalnika.

VGA prenaša samo video. Za zvok morate priključiti tudi AUDIO IN.

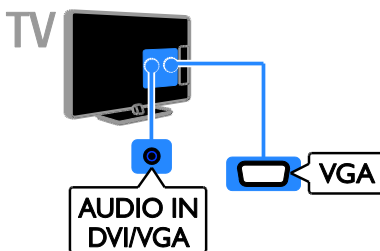

Priključitev naprav

Predvajalnik Blu-ray ali DVD

Priključite predvajalnik na televizor s kablom HDMI.

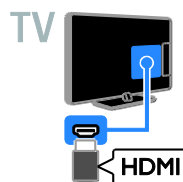
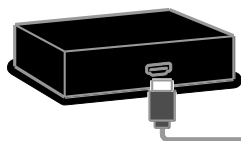

Predvajalnik diskov priključite na TV z zvočnim kablom in priloženim prilagojevalnim kablom ter kablom za komponentni video (Y Pb Pr).

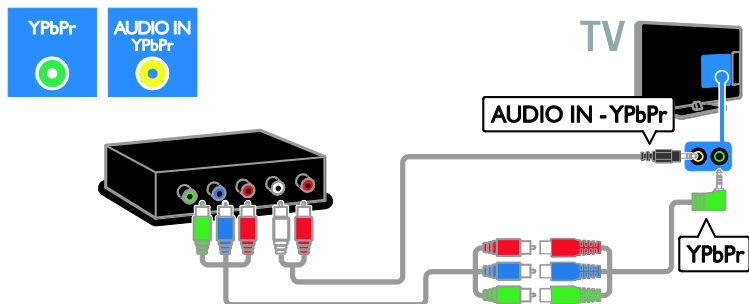

TV-sprejemnik

Priključite satelitski ali digitalni TV-sprejemnik na televizor z antenskim kablom. (SAT je na voljo samo pri nekaterih modelih.)

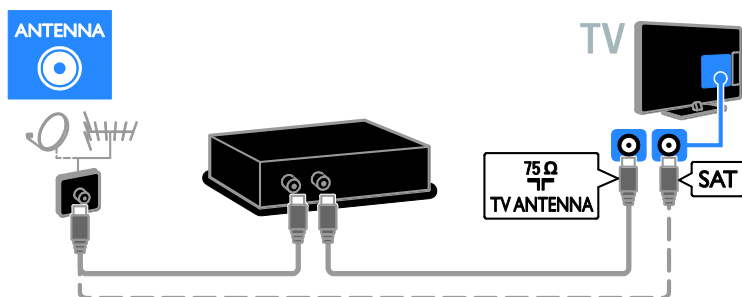

Priključite satelitski ali digitalni TV-sprejemnik na televizor s kablom HDMI.

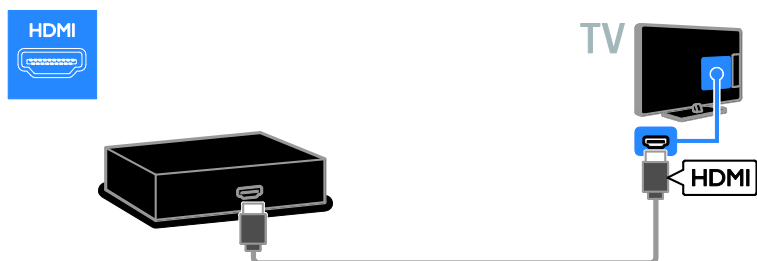

Sateljski sprejemnik ali sprejemnik za digitalno TV priključite na TV s priloženim prilagojevalnim kablom in kablom SCART.

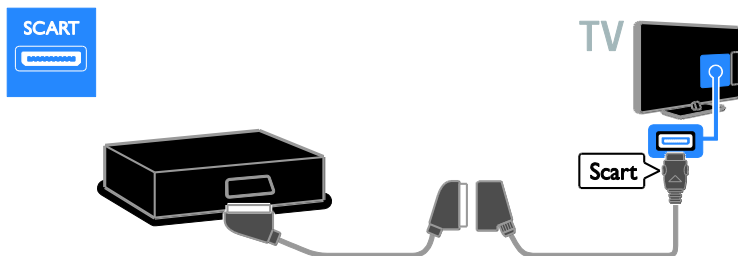

Sprejemnik priključite na TV z zvočnim kablom in priloženim prilagojevalnim kablom ter kablom za komponentni video (Y Pb Pr).

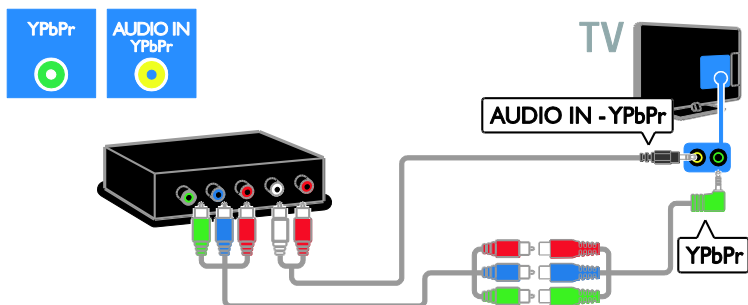

Videosnemalnik

Priključite snemalnik na televizor z antenskim kablom. (SAT je na voljo samo pri nekaterih modelih.)

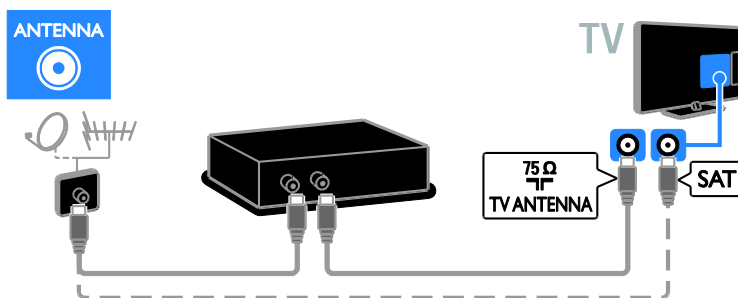

Videosnemalnik priključite na TV s priloženim prilagojevalnim kablom in kablom SCART.

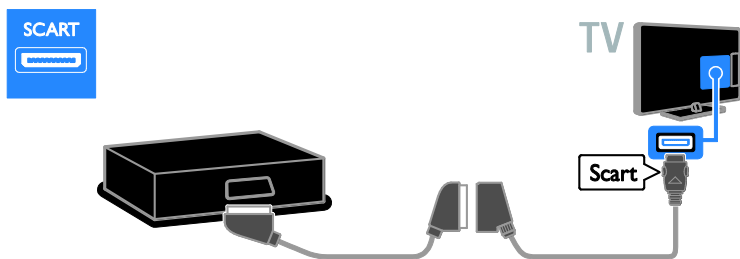

Snemalnik priključite na TV z zvočnim kablom in priloženim prilagojevalnim kablom ter kablom za komponentni video (Y Pb Pr).

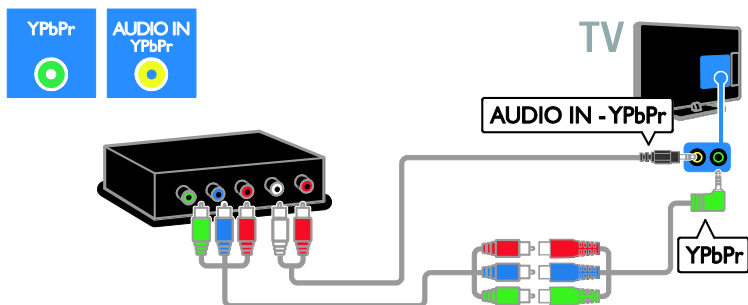

Igralna konzola

Priključite igralno konzolo na televizor s kablom HDMI.

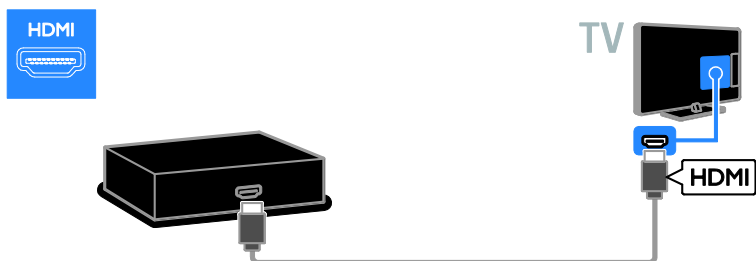

Igralno konzolo priključite na TV z zvočnim kablom in priloženim prilagojevalnim kablom ter kablom za komponentni video (Y Pb Pr).

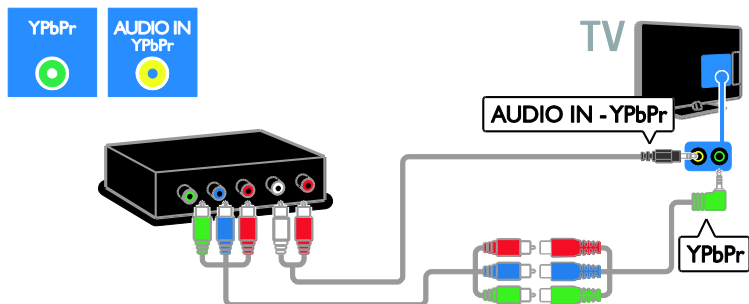

Domači kino

Domači kino in televizor povežite s kablom HDMI in z optičnim kablom.

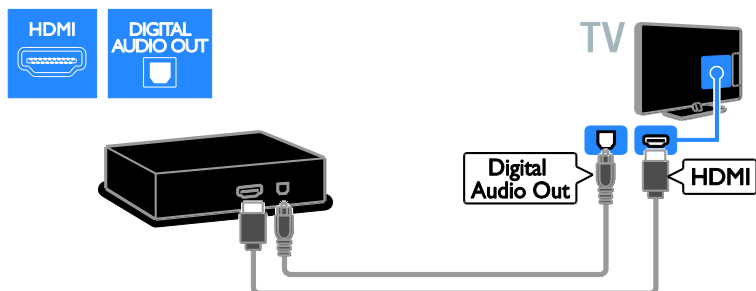

Domači kino priključite na TV s priloženim prilagojevalnim kablom in kablom SCART.

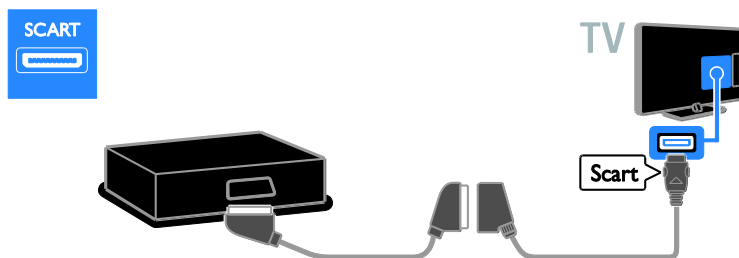

Domači kino priključite na TV z zvočnim kablom in priloženim prilagojevalnim kablom ter kablom za komponentni video (Y Pb Pr).

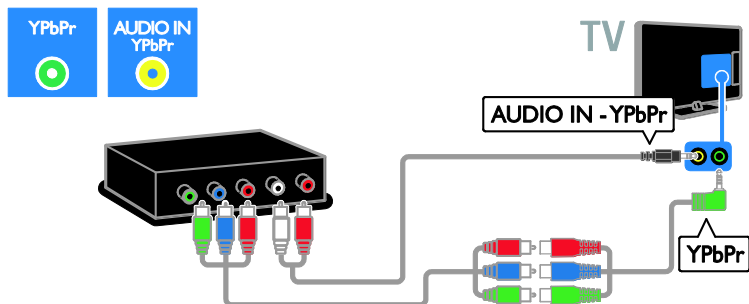

Digitalni fotoaparat

Priključite digitalni fotoaparat na televizor s kablom USB.

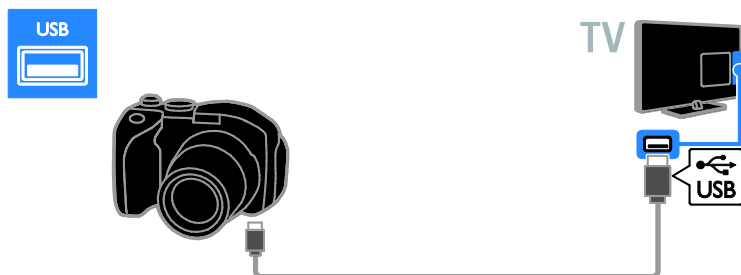

Digitalna videokamera

Priključite videokamero na televizor s kablom HDMI.

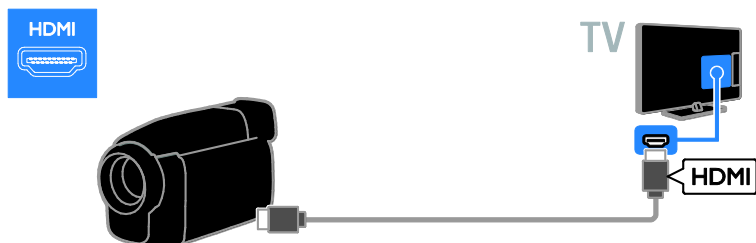

Videokamero priključite na TV z zvočnim kablom in priloženim prilagojevalnim kablom ter kablom za komponentni video (Y Pb Pr).

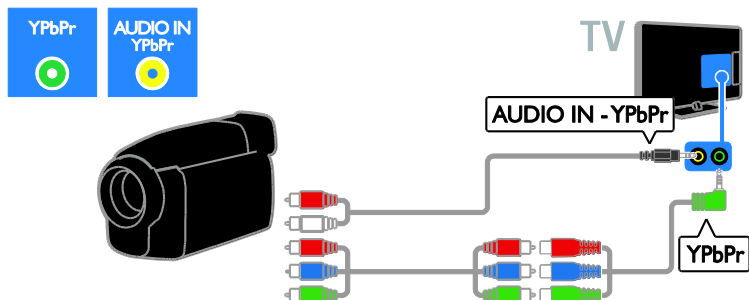

Priključitev več naprav

Trdi disk USB

Priključite trdi disk USB na televizor s kablom USB.

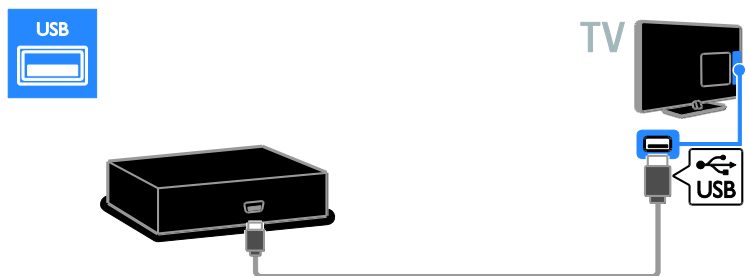

Računalnik

Priključite računalnik na televizor s kablom HDMI.

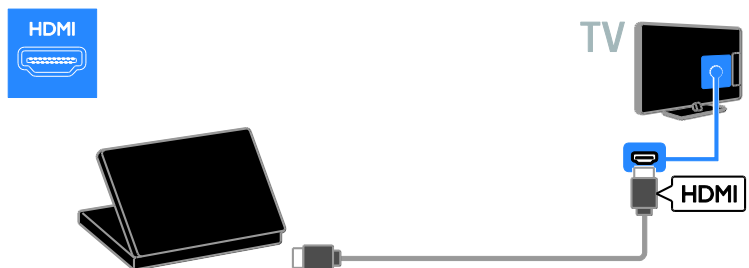

Priključite računalnik na televizor s kablom DVI-HDMI in zvočnim kablom.

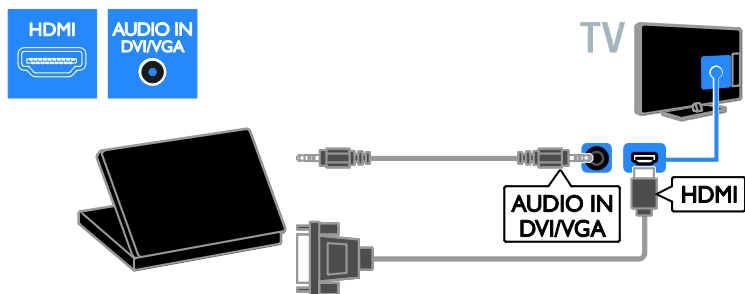

Priključite računalnik na televizor s kablom VGA in avdio kablom.

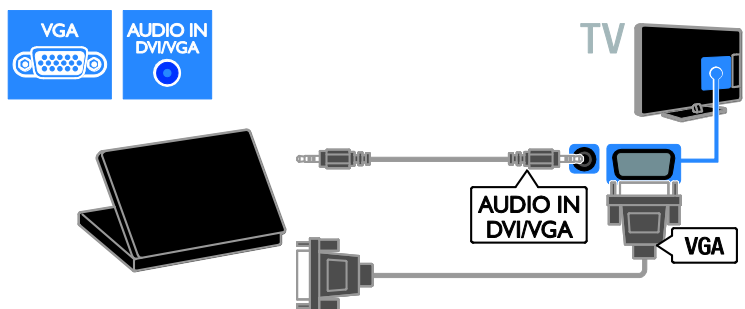

Tipkovnica in miška

tipkovnica USB

Priključite lahko tipkovnico USB za vnos besedila kot so imena naprav na TV-ju ali v programih Smart TV.

miška USB

Na TV lahko priključite miško USB za premikanje po internetnih straneh in preprosto klikanje povezav.

Opomba:

- Če rabite dodatne priključke USB, uporabite zvezdišče USB. Miško USB lahko priključite tudi na priključeno tipkovnico USB.
- Miško USB lahko priključite tudi na priključeno tipkovnico USB.

Tipkovnico in miško priključite na TV s kablom USB.

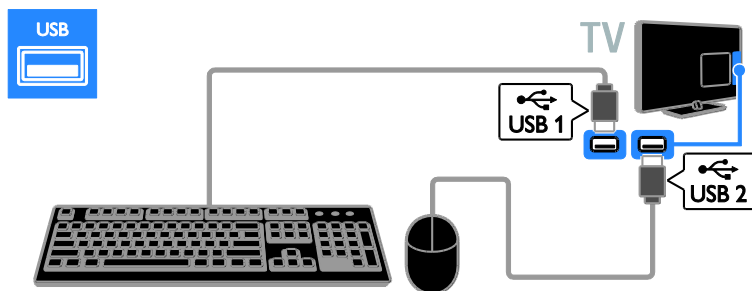

Ko televizor zazna tipkovnico, lahko izberete razporeditev tipkovnice in preizkusite izbiro. Če ste najprej izbrali cirilično ali grško razporeditev tipkovnice, lahko izberete tudi sekundarno tipkovnico z latinično razporeditvijo.

Če želite spremeniti razporeditev tipk na tipkovnici, pritisnite **Home** > **[Nastavitev]** > **[Nastavitve televizorja]** > **[Osebnostne nastavitve]** > **[Miška/tipkovnica USB]** > **[Nastavitve tipkovnice]** in nato **OK**.

TV-tipke na tipkovnici

Za vnos besedila uporabite te tipke:

- **Enter**↵: potrditev vnosa
- **Backspace**←: brisanje znaka pred kazalcem
- **TIPKE ZA POMIKANJE**: pomikanje v besedilnem polju
- **Alt + Shift**: preklon med postavitvami tipkovnice, če jih je nastavljenih več

Tipke Smart TV na tipkovnici

- **Enter**↵: potrditev vnosa
- **Backspace**←: nazaj na prejšnjo stran
- **TIPKE ZA POMIKANJE**: na naslednje polje
- **Tab**: Naslednji
- **Tab in Shift**: Prejšnji
- **Home**: na vrh strani
- **End**: na dno strani
- **Page Up**: eno stran navzgor
- **Page Down**: eno stran navzdol
- **+/-**: povečava ali pomanjšava za en korak
- *****: prilagoditev širini

Ko televizor zazna miško, nastavite hitrost sledenja. Pomaknite se v preizkusno območje, da preverite hitrost.

Uporaba miške USB s televizorjem

- Leva tipka miške (levi klik): **OK**
- Desna tipka miške (desni klik): ↵ (**Nazaj**)
- Kolesce za pomikanje: pomikanje gor in dol po internetni strani.

Opomba:

Miške USB ne morete uporabiti za premikanje v programih Smart TV ali po menijih TV-ja.

Ogled iz priključene naprave

Dodajanje nove naprave

Vsebinsko, predvajano s priključeno napravo, lahko gledate na več načinov:

- dodajte njeno ikono v glavni meni za preprostejši dostop,
- izberite napravo v meniju virov.

Opomba: Če napravo, združljivo s HDMI-CEC, na televizor priključite prek priključka HDMI in jo vklopite, bo naprava samodejno dodana v začetni meni.

Dodajanje nove naprave

1. Napravo priključite in vklopite.
 2. Pritisnite **▲**.
 3. Izberite **[Dodajanje naprav]**, nato pritisnite **OK**.
 4. Sledite navodilom na zaslonu.
- Če ste pozvani k izbiri TV-povezave, izberite priključek, ki ga uporablja ta naprava.

Preimenujte napravo

Ko v glavni meni dodate novo napravo, jo lahko preimenujete.

1. Pritisnite **▲**.
 2. Izberite ikono naprave v meniju Domov.
 3. Pritisnite **☐ OPTIONS**.
 4. Izberite možnost **[Preimenovanje]** in pritisnite tipko **OK**.
- Pojavi se okno za vnos besedila.
5. Pritisnite **Številске tipke** in **tipkami za krmarjenje**, da izberete in vnesete ime.
 6. Ko končate, izberite **[Opravljeno]**, nato pa pritisnite **OK**.

Izbira vira

Iz menija Domov

Ko novo napravo dodate v glavni meni, izberite ikono nove naprave, če si želite ogledati njeno vsebino.

1. Pritisnite **▲**.
2. Izberite ikono naprave v meniju Domov.
3. Pritisnite **OK** za potrditev.

Iz menija Vir

Če želite, da se prikaže seznam imena priključkov, lahko tudi pritisnete **☐ SOURCE**. Izberite priključek, ki povezuje napravo s televizorjem.

1. Pritisnite **☐ SOURCE**.
2. Pritisnite **tipkami za krmarjenje**, da izberete priključek s seznama.
3. Pritisnite **OK** za potrditev.

Odstranite napravo

Če naprava ni več priključena na TV, jo lahko odstranite iz glavnega menija.

1. Pritisnite **▲**.
2. Izberite ikono naprave v meniju Domov.
3. Pritisnite **☐ OPTIONS**.
4. Izberite **[Odstranitev te naprave]**, nato pritisnite **OK**.

Izbrana naprava je odstranjena iz glavnega menija.

Omrežje in internet

Možnosti

Ogled predstavnosti

Če televizor povežete z domačim omrežjem, lahko predvajate fotografije, glasbo in videoposnetke iz računalnika. Glejte **Uporaba televizorja > Ogled predstavnosti** (Stran 19).

Smart TV

Če TV priključite v domače omrežje z internetno povezavo, lahko brskate po funkciji Smart TV. Smart TV ponuja internetne storitve in spletna mesta, prilagojena vašemu televizorju. Predvajajte glasbo in videoposnetke, oglejte si informacijsko-razvedrilne vsebine, izposodite si filme itd. Glejte **Uporaba televizorja > Uporaba Smart TV** (Stran 20).

Interaktivna televizija

Če povežete televizor z internetom, lahko uživate v vseh prednostih interaktivnega televizorja. Sistemi, kot so HbbTV, MHP in DTVi uporabljajo internet za komunikacijo s televizorjem. Razpoložljivost teh sistemov je odvisna od lokalnega ponudnika storitev.

Kaj potrebujete

Opozorilo: ta televizor je skladen z direktivo EMC samo, če uporabite zaščiteni ethernetni kabel Cat5.

- ethernetni kabel
- računalniško omrežje, ki ima:
 - a) usmerjevalnik UPnP (Universal Plug-and-Play) in
 - b) računalnik z enim od teh operacijskih sistemov: Microsoft Windows XP, Microsoft Windows Vista, Mac OS X ali Linux.
- Če želite priključiti televizor na računalnike, potrebujete tudi programsko opremo predstavnostnega strežnika, ki je nastavljen za skupno rabo datotek v računalniku. Glejte **Uporaba televizorja > Ogled predstavnosti** (Stran 19).
- Če želite televizor povezati z internetom, potrebujete tudi hitro internetno povezavo.

Priključitev

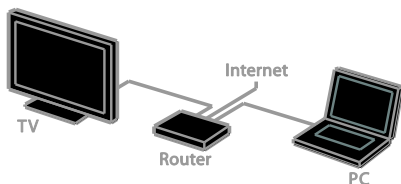

Ta televizor lahko priključite v domače omrežje z žično ali brezžično povezavo.

- Navodila za vzpostavljanje žične povezave so v razdelku **Priključevanje televizorja > Omrežje in internet > Žična povezava** (Stran 58).

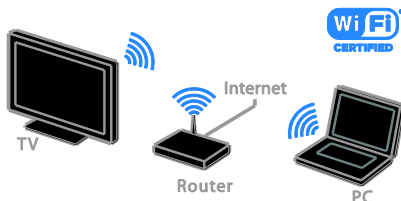

- Za priključitev v omrežje Wi-Fi glejte **Priključevanje televizorja > Omrežje in internet > Vgrajen Wi-Fi** (Stran 58).

Žična povezava

1. Vključite usmerjevalnik in vključite njegovo nastavev DHCP.
2. Usmerjevalnik in televizor povežite z ethernetnim kablom.
3. Pritisnite , nato izberite **[Nastavitve]**.
4. Izberite **[Vzpostavi povezavo z omrežjem]**, nato pritisnite **OK**.
5. Upoštevajte navodila na zaslonu, da nastavite omrežje.
6. Počakajte, da televizor najde omrežno povezavo.
7. Potrdite, da se strinjate z licenčno pogodbo za končnega uporabnika, če se pojavi vprašanje.

Vgrajen Wi-Fi

Ta razdelek je samo za televizorje, ki so pripravljene za povezavo Wi-Fi .

TV lahko brezžično priključite v domače omrežje. S storitvami Smart TV lahko uživate v najboljšem, kar lahko ponudi internet, in delite vsebino med priključenimi napravami s tehnologijo SimplyShare.

Opomba:

Brezžično omrežje deluje v istem 2,4-GHz frekvenčnem spektru kot pogoste hišne naprave, na primer brezžični telefoni Dect, mikrovalovne pečice ali naprave Bluetooth, ki lahko povzročijo motnje omrežja Wi-Fi. Te naprave premaknite proč od TV-ja.

- Če želite zmanjšati promet v omrežju, izklopite omrežno opremo, ki je ne uporabljate.
- Kakovost sprejema je odvisna od tega, kje je brezžični usmerjevalnik, in lokalnega ponudnika internetnih storitev.
- Za predvajanje filmov v domačem brezžičnem omrežju priporočamo uporabo usmerjevalnikov, združljivih z IEEE 802.11 N. Hitrost povezave se lahko razlikuje v skladu z operativnim okoljem vašega domačega brezžičnega omrežja.

Začnite nastavitve brezžičnega vmesnika

1. Vključite omrežni brezžični usmerjevalnik.
2. Na daljinskem upravljalniku televizorja pritisnite **▲**.
3. Izberite **[Nastavitev] > [Vzpostavitev povezavo z omrežjem]** in pritisnite **OK**.
4. Sledite navodilom na zaslonu.

Zaščiten nastavek WPS – Wi-Fi

1. Če usmerjevalnik podpira WPS (Wi-Fi Protected Setup), na njemu pritisnite gumb WPS.
2. Po 2 minutah na TV-ju izberite **[WPS]** in nato pritisnite **OK**.

Televizor se poveže z vašim omrežjem. To traja približno 2 minuti.

Večina novih brezžičnih usmerjevalnikov ima sistem WPS in logotip WPS. Sistem WPS uporablja varnostno šifriranje WPS in ni združljiv z napravami v omrežju, ki uporabljajo varnostno šifriranje WEP (Wired Equivalent Privacy).

Če še vedno potrebujete naprave WEP v omrežju, namestite z **[Pregledovanje] > [Pomeri]**.

Iskanje usmerjevalnikov

Če imate v svoji mreži več usmerjevalnikov, lahko izberete zeleno mrežo.

1. Zelene omrežni usmerjevalnik izberete s pritiskom na **[Pregledovanje]** na začetni strani namestitve.

Na seznamu na zaslonu so prvi prikazani usmerjevalniki z WPS-om in najmočnejšim signalom.

2. Izberite zelene usmerjevalnik in pritisnite **OK**.

- Če se povezujete z usmerjevalnikom WPS, na TV-ju izberite **[WPS]**.
- Če želite za priključitev nastaviti kodo PIN v programski opremi usmerjevalnika, izberite **[Koda PIN-WPS]** in si zapišite kodo.
- Če želite ročno vnesti šifrirni ključ, izberite **[Standardno]** in ob pozivu vnesite ključ.

Nastavitev varne povezave s šifriranjem WEP

1. Za vzpostavljane zaščitene povezave s kodo PIN izberite **[Koda PIN-WPS]** in pritisnite **OK**.
2. Prepišite 8-mestno kodo PIN, prikazano na televizorju, in jo z računalnikom vnesite v programsko opremo usmerjevalnika. Oglejte si navodila za usmerjevalnik za vpisovanje kode PIN.

Nastavitev varne povezave s šifriranjem WPA

Če usmerjevalnik uporablja varnost WPA (Wi-Fi Protected Access), z daljinskim upravljalnikom vnesite geslo.

1. Če želite ročno vnesti šifrirni ključ, izberite **[Standardno]** in pritisnite **OK**.
2. Če želite uporabiti zaslonsko tipkovnico, izberite polje za vnos besedila in pritisnite **OK**.

Nastavitev varne povezave s šifriranjem WEP

Če usmerjevalnik uporablja varnost WEP, televizor zahteva šifrirni ključ WEP v šestnajstiški obliki.

1. Z računalnikom poiščite šestnajstiški ključ v programski opremi usmerjevalnika in si zabeležite prvi ključ na seznamu ključev WEP.
2. Z daljinskim upravljalnikom vnesite varnostni ključ v TV, da vzpostavite povezavo.
3. Potrdite, da se strinjate z licenčno pogodbo za končnega uporabnika, če se pojavi vprašanje.

Ime omrežja televizorja

Če imate v domačem omrežju več TV-jev, lahko tega preimenujete, da bo imel edinstveno ime.

1. Pritisnite **▲ > [Nastavitev] > [Nastavitve omrežja]**, nato izberite **[Omrežno ime televizorja]**.
2. Vnesite ime s pritiskom na **OK**, da odprete zaslonsko tipkovnico, ali uporabite tipkovnico daljinskega upravljalnika.

Skupni vmesnik

Možnosti

Z modulom CAM (Conditional Access Module) lahko gledate šifrirane digitalne TV-kanale. Ko je modul CAM vstavljen in naročnina plačana, lahko gledate program.

Ta televizor podpira CI in CI+. CI+ podpira boljše digitalne programe HD z visoko ravno zaščite pred kopiranjem.

Opomba: Programi, funkcije, vsebina in zaslonska sporočila so odvisna od ponudnika modula CAM.

Kaj potrebujete

Opozorilo: Modul CAM vstavite, kot je opisano, da ga zaščitite pred poškodbami.

Opomba: Postopek vstavljanja pametne kartice v modul CAM je opisan v navodilih kablskega operaterja.

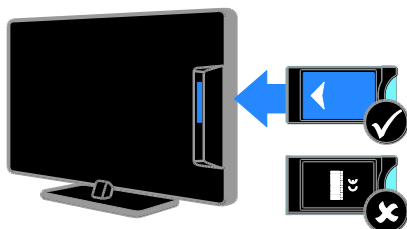

1. Izklopite televizor.
2. Upoštevajte navodila na modulu CAM, da ga vstavite v režo CI na strani televizorja. Modul CAM do konca potisnite v vmesnik.
3. Vklopite televizor in počakajte, da se modul CAM aktivira. Ta postopek traja nekaj minut.

Če želite ohraniti dostop do šifriranih digitalnih TV-kanalov, morate modul CAM pustiti v reži.

Gledanje storitev CAM

1. Ko modul CAM vstavite in aktivirate, pritisnite tipko **OPTION**.
2. Izberite [**Splošni vmesnik**], nato pritisnite **OK**.
3. Izberite ponudnika modula CAM in pritisnite **OK**.

6 Odpravljanje težav

Splošne težave

TV-sprejemnik se ne vklopi:

- Iztaknite napajalni kabel iz električne vtičnice. Počakajte eno minuto, nato napajalni kabel znova priključite v vtičnico.
- Preverite, ali je napajalni kabel dobro priključen.

Televizor se po vklopu ne odziva na daljinski upravljalnik ali na pritisk sprednjih gumbov:

Televizor potrebuje za zagon nekaj časa. V tem času se televizor ne odziva na daljinski upravljalnik ali na pritisk sprednjih gumbov. To je običajno.

Pri vklopu, izklopu ali preklopu televizorja v stanje pripravljenosti se iz ohišja aparata sliši pokajoč zvok:

Ni treba storiti ničesar. Pokajoč zvok povzroča običajno širjenje in krčenje televizorja, ko se ta ohlaja ali segreva. To ne vpliva na delovanje.

Ko je televizor v stanju pripravljenosti, se prikaže zagonski zaslon, nato pa se televizor vrne v stanje pripravljenosti.

To je običajno. Če televizor izključite in ponovno priključite v električno vtičnico, se ob naslednjem zagonu prikaže zagonski zaslon.

Če želite televizor vklopiti iz stanja pripravljenosti, pritisnite **⏻** na daljinskem upravljalniku ali poljubno tipko na televizorju.

Indikator pripravljenosti na TV-sprejemniku utripa rdeče:

Iztaknite napajalni kabel iz električne vtičnice. Preden napajalni kabel znova priključite v električno vtičnico, počakajte, da se televizor ohladi. Če se utripanje nadaljuje, se obrnite na Philipsovo službo za pomoč strankam.

Pozabili ste 4-mestno kodo za odklepanje funkcije za blokiranje kanalov (otroška ključavnica):

Vpišite »8888«.

Meni za TV ali meni Smart TV je v napačnem jeziku:

Izberite zeleni jezik menija. Glejte razdelek **Nastavitev televizorja > Jezikovne nastavitve > Jezik menija** (Stran 42).

Nadgraditi želite programsko opremo TV-ja:

Obiščite www.philips.com/support in prenesite najnovejši paket programske opreme za vaš TV. Na spletnem mestu so na voljo tudi navodila za namestitev programske opreme in opombe ob izdaji, v katerih je opisano, kaj je bilo posodobljeno. Podrobna navodila za posodobitev programske opreme TV-ja so na voljo tudi na **Nastavitev TV-ja > Posodobitev programske opreme**.

Težave s kanali

Namestiti želite TV-kanale

Za navodila za nameščanje analognih in digitalnih kanalov glejte **Nastavitev TV-ja > Nastavitve kanalov** (Stran 38). Če želite namestiti satelitske TV-kanale, glejte **Nastavitev TV-ja > Nastavitve satelitov** (Stran 41).

Med namestitvijo ni bilo mogoče najti nobenega digitalnega kanala:

- Preverite, ali televizor podpira DVB-T, DVB-C ali DVB-S v vaši državi.
- Preverite, ali so vsi kabli pravilno priključeni in je izbrano pravilno omrežje.

Predhodno nameščeni kanali niso prikazani na seznamu kanalov:

Preverite, ali ste izbrali ustrezen seznam kanalov.

Spremeniti želite razvrstitev seznama kanalov:

Ko so kanali nameščeni, so prikazani na seznamu kanalov. Več o upravljanju seznamov kanalov, vključno s spreminjanjem razvrstitve, lahko preberete v **Gledanje televizije > Upravljanje seznamov kanalov**.

Težave s sliko

Televizor je vklopljen, vendar ni slike oziroma slika je popačena:

- Preverite, ali je antena pravilno priključena v televizor.
- Preverite, ali je kot vir za prikazovanje izbrana ustrezna naprava.
- Preverite, ali je zunanja naprava ali vir pravilno priključen(-a).

Televizor predvaja zvok, slike pa ne:

Preverite, ali so nastavitve slike pravilno nastavljene.

TV-sprejemnik sprejema slab signal iz antenskega priključka:

- Preverite, ali je antena pravilno priključena v televizor.
- Zvočniki, neozemljene avdio naprave, neonske luči, visoke stavbe in drugi veliki predmeti lahko poslabšajo kakovost sprejema. Če je mogoče, kakovost sprejema poskusite izboljšati tako, da spremenite usmeritev antene ali oddaljite druge naprave od TV-sprejemnika.
- Če je sprejem slab le na enem kanalu, ta kanal natančno nastavite.

Slika iz priključenih naprav je slabe kakovosti:

- Preverite, ali so naprave pravilno priključene.
- Preverite, ali so nastavitve slike pravilno nastavljene.

Televizor ni shranil nastavitve slike:

Preverite, ali je lokacija televizorja nastavljena na **[Domače okolje]**. V tem načinu lahko spreminjate in shranjujete nastavitve.

Slika ne ustreza velikosti zaslona, je prevelika ali premajhna:

Poskusite spremeniti format slike.

Format slike se spreminja med kanali:

Namesto **[Samodejna nast. povečave]** poskusite uporabiti določen format slike.

Položaj slike je napačen:

Slikovni signali iz nekaterih naprav morda ne ustrezajo zaslonu. Preverite izhodni signal naprave.

Televizijski kanal je kodiran:

Za dostop do vsebine boste morda morali uporabiti modul za pogojni dostop (CAM – Conditional Access Module). Preverite pri ponudniku storitev.

Na zaslonu televizorja se pojavi napis v obliki "e-nalepke", ki prikazuje informacije:

TV je v načinu **[Trgovina]**. Če želite odstraniti e-nalepko, nastavite televizor na način **[Domače okolje]**, nato ga ponovno zaženite. Glejte razdelek **Nastavitev TV-ja > Druge nastavitve > Lokacija** (Stran 44).

Računalniška slika na TV-sprejemniku ni stabilna:

- Preverite, ali računalnik uporablja podprto ločljivost in frekvenco osveževanja zaslona. Glejte **Specifikacije izdelka > Ločljivosti zaslona** (Stran 65).
- Spremenite format slike televizorja na **[Privzeti format]**.

Težave z zvokom

Televizor predvaja sliko, zvoka pa ne:

Če TV-sprejemnik ne zazna avdio signala, samodejno izklopi avdio izhod in ne javi napake v delovanju.

- Preverite, ali so vsi kabli ustrezno priključeni.
- Preverite, ali zvok ni izklopljen ali nastavljen na vrednost nič.
- Preverite, ali je izbrana nastavitve zvočnikov televizorja. Pritisnite **III ADJUST**, izberite **[Zvočniki]** in nato **[TV]**.
- Preverite, ali je zvočni izhod televizorja priključen na zvočni vhod naprave za domači kino, ki podpira standard HDMI CEC oz. je združljiva s tehnologijo EasyLink. Iz zvočnikov sistema za domači kino bi morali slišati zvok.
- Pri nekaterih napravah boste morda morali ročno omogočiti zvočni izhod HDMI. Če je zvok HDMI že omogočen, a zvoka še vedno ne slišite, poskusite digitalni zapis zvoka v napravi spremeniti na PCM (»Pulse Code Modulation«). Navodila najdete v dokumentaciji, priloženi napravam.

Televizor predvaja sliko, zvok pa je slabe kakovosti:

Preverite nastavitve zvoka.

Televizor predvaja sliko, zvok pa oddaja samo en zvočnik:

Preverite, ali je ravnotežje zvoka nastavljeno na srednjo vrednost.

Težave s povezovanjem

Pri priključevanju naprav HDMI prihaja do težav:

- Upoštevajte, da lahko podpora za HDCP ((High-bandwidth Digital Content Protection) podaljša čas, potreben za prikaz vsebine z naprave HDMI na zaslonu TV-ja.
- Če televizor ne zazna naprave HDMI in na zaslonu ni slike, poskusite prekloniti na kakšno drugo napravo in nato nazaj na prvotno.
- Če prihaja do stalnih prekinitev zvoka, preverite, ali so nastavitve izhoda naprave HDMI pravilne.
- Če uporabljate prilagojevalnik HDMI-na-DVI ali kabel HDMI-na-DVI, poskrbite, da je na priključek AUDIO IN - Y/Pb/Pr ali AUDIO IN - DVI/AVGA (samo minivtičnica) priključen dodaten zvočni kabel.

Sistema EasyLink ne morete uporabljati:

Preverite, ali je naprava HDMI skladna s protokolom HDMI-CEC. Sistem EasyLink deluje le z napravami, ki so skladne s protokolom HDMI-CEC.

Zvočna naprava, ki podpira HDMI-CEC, je priključena na televizor, ki ob povečanju ali pomanjšanju glasnosti oz. ob popolnem izklopu zvoka na zaslonu ne prikaže ikone za glasnost ali izklop.

To je običajno delovanje, če je priključena naprava HDMI-CEC.

Vsebinska naprava USB se ne prikaže:

- Preverite, ali je pomnilniška naprava USB skladna s specifikacijo **Mass Storage Class**, kot je opisano v dokumentaciji pomnilniške naprave.

- Preverite, ali je pomnilniška naprava USB združljiva s televizorjem.
- Preverite, ali televizor podpira uporabljene oblike zapisov zvočnih in slikovnih datotek.

Zvočnih in slikovnih datotek v napravi USB ni mogoče prikazati ali predvajati brez prekinitev:

Hitrost prenosa podatkov, ki jo omogoča pomnilniška naprava USB, morda omejuje hitrost prenosa podatkov v televizor, kar povzroča nizko kakovost predvajanja.

Težave z omrežjem

Vzpostaviti želite brezžično povezavo med TV-jem in domačim omrežjem:

Navodila za brezžično priključitev TV-ja v domače omrežje najdete v **Priključevanje televizorja > Omrežje in internet > Vgrajen Wi-Fi** (Stran 58).

Storitev Smart TV ne deluje:

Preverite, ali je usmerjevalnik pravilno priključen na TV in ima odprt dostop do interneta. Če ima usmerjevalnik požarni zid ali varnostne nastavitve, se prepričajte, da omogoča prehod podatkov storitve Smart TV – več o tem lahko preberete v dokumentaciji usmerjevalnika.

Odprt internetni dostop prek Smart TV je počasen:

- Če do TV-ja dostopate prek brezžične povezave, skušajte izboljšati kakovost signala med usmerjevalnikom in TV-jem. Več o tem lahko preberete v dokumentaciji usmerjevalnika.
- Če je le možno, vedno uporabljajte širokopasovno internetno povezavo.
- Posodobite TV z najnovejšo programsko opremo, da si zagotovite najboljšo hitrost brskanja.

Vaše omrežje je počasno:

Če brezžično dostopate do računalnika, v dokumentaciji usmerjevalnika preberite, kako izboljšati kakovost signala med usmerjevalnikom in TV-jem.

Brezžično omrežje je popačeno ali ga ni bilo mogoče najti:

- Poskrbite, da brezžičnega omrežja ne bodo ovirale mikrovalovne pečice, telefoni DECT ali druge sorodne naprave Wi-Fi.
- Če brezžično omrežje ne deluje, poskusite uporabiti žično omrežno povezavo.
- Preverite, ali požarni zidovi v omrežju dovolijo dostop do brezžične povezave TV-ja.

Kontaktiranje družbe

Philips

Opozorilo: televizorja ne poskušajte popraviti sami. S tem lahko povzročite hude poškodbe, nepopravljivo škodo televizorja ali razveljavite garancijo.

Če težave ne morete odpraviti, preberite odgovore na pogosta vprašanja glede tega televizorja na spletnem mestu www.philips.com/support. Preverite lahko tudi v Philipsovi skupnosti za TV-je, v katero lahko tudi prispevate: www.supportforum.philips.com.

Če želite govoriti z zastopnikom Philipsa ali nam pisati, se obrnite na Philipsovo službo za pomoč strankam v državi, kjer ste. Podrobne podatke za stik najdete v letaku, ki ste ga dobili s TV-jem, ali na www.philips.com/support.

Preden se obrnete na Philips, si zabeležite model in serijsko številko televizorja. Te številke so natisnjene na hrbtnem delu televizorja in na embalaži.

7 Specifikacije izdelka

Napajanje in sprejem

Tehnični podatki izdelka se lahko spremenijo brez prejšnjega obvestila.

Napajanje

- Napajanje: 220–240 V~ (izmenično), 50–60 Hz
- Poraba energije v stanju pripravljenosti: < 0,15 W
- Temperatura okolja: 5–40 stopinj Celzija
- Porabo energije si oglejte v specifikacijah izdelka na naslovu www.philips.com/support.

Nazivna moč, navedena na ploščici na izdelku, je poraba energije tega izdelka pri običajni uporabi v gospodinjstvu (IEC 62087 Ed.2). Največja nazivna moč, navedena v oklepajih, se uporablja za tehnično varnost (IEC 60065 Ed. 7.2).

Sprejem

- Antenski vhod: 75-ohmski koaksialni (IEC75)
- TV-sistem: DVB COFDM 2K/8K,
- Predvajanje videa: NTSC, PAL, SECAM
- Digitalna TV: MPEG-4, DVB-T (prizemno), DVB-T2*, DVB-C (kabelsko), DVB-S/S2* (satelitsko).
- Območja kanalnika: VHF, UHF, kanal S, Hyperband

* Na voljo samo pri nekaterih modelih.

Zaslon in zvok

Slika/zaslon

- Vrsta zaslona: odzadna osvetlitev LED, Full HD
- Velikost diagonale:
 - 81 cm / 32 palcev
 - 102 cm / 40 palcev
 - 117 cm / 46 palcev
 - 140 cm / 55 palcev
- Razmerje med višino in širino: široki zaslon 16:9
- Ločljivost zaslona: 1920 x 1080 p
- Izboljšava slike: Pixel Plus HD / Pixel Precise HD*
- Perfect Motion Rate (PMR): 400 Hz
- HD Natural Motion
- 3D: 3D Max*

* Na voljo samo pri nekaterih modelih

Zvok

Izhodna moč (RMS):

Serijska PFL5x07:

- Za 32, 40, 46-palčne modele: 20 W pri 10 % THD
- Za 55-palčne modele: 30 W pri 30 % THD

Serijska PFL5xx7:

- Za 40, 46, 55-palčne modele: 28 W pri 30 % THD
- Incredible Surround
- Clear Sound
- Ojačitev zvoka Dynamic Bass
- Mono / stereo / NICAM

Ločljivosti zaslona

Računalniški formati – HDMI
(Ločljivost – hitrost osveževanja)

- 640 x 480 – 60 Hz
- 800 x 600 – 60 Hz
- 1024 x 768 – 60 Hz
- 1280 x 1024 – 60 Hz
- 1360 x 768 – 60 Hz
- 1600 x 1200 – 60 Hz
- 1920 x 1080 – 60 Hz

Računalniški formati – VGA (Ločljivost – hitrost osveževanja)

640 × 480 – 60 Hz
 800 × 600 – 60 Hz
 1024 × 768 – 60 Hz
 1280 × 1024 – 60 Hz
 1360 × 768 – 60 Hz
 1600 × 1200 – 60 Hz
 1920 × 1080 – 60 Hz

Video formati (Ločljivost – hitrost osveževanja)

480i – 60 Hz
 480p – 60 Hz
 576i – 50 Hz
 576p – 50 Hz
 720p – 50 Hz, 60 Hz
 1080i – 50 Hz, 60 Hz
 1080p – 24 Hz, 25 Hz, 30 Hz, 50 Hz, 60 Hz

Večpredstavnost

Podprte večpredstavnostne povezave

- USB: NTFS, FAT 16, FAT 32.
Priključite le naprave USB, ki porabijo 500 mA električne energije ali manj.
- Ethernet LAN RJ-45

Podprte slikovne datoteke

- JPEG (*.jpg)

Podprte zvočne/video datoteke

Imena večpredstavnostnih datotek ne smejo biti daljša od 128 znakov.

AV CLASS													
File Extensions	Container	Video codec	Maximum Resolution	Max. Frame Rate (fps)	Max. Bit Rate (Mbps)	Audio codec	USB	DLNA	CE+HTM	HTMLS	HbbTV/MPEG/MPH	Video Store	YTLB
.mpg .mpeg .vob	PS	MPEG1	1920x1088	25p,30p,50p,60i	20 Mbps	MPEG-1(L1&L2)	YES	YES	YES	YES	NO	NO	NO
		MPEG-2	1920x1088	25p,30p,50p,60i	20 Mbps	MPEG-2 L3, AAC/HE-AAC(v1&v2)/DVD-PCM, AC3	YES	YES	YES	YES	NO	NO	NO
		H.264	1920x1088	25p,30p,50p,60p,60i	20 Mbps	MPEG-1(L1&L2), MPEG-2 L3, AAC/HE-AAC(v1&v2), AC3, E-AC3, Dolby Pulse	YES	YES	YES	YES	YES	NO	NO
.ts	TS	MPEG-4 ASP	1920x1088	25p,30p,50p,60i	20 Mbps	MPEG-1(L1&L2), MPEG-2 L3, AAC/HE-AAC(v1&v2), AC3, E-AC3, Dolby Pulse	YES	YES	YES	YES	YES	NO	NO
		H.264	1920x1088	25p,30p,50p,60p,60i	20 Mbps	YES	YES	YES	YES	YES	NO	NO	
		MPEG-4 ASP	1920x1088	25p,30p,50p,60p,60i	20 Mbps	YES	YES	YES	YES	YES	YES	NO	NO
.mp4	MP4	MPEG-4 ASP	1920x1088	25p,30p,50p,60p,60i	20 Mbps	AAC/HE-AAC(v1&v2), AC3, E-AC3	YES	YES	YES	YES	YES	YES	NO
		H.264 HP	1920x1088	25p,30p,50p,60p,60i	20 Mbps	YES	YES	YES	YES	YES	YES	NO	NO
		H.264 MP	1920x1088	25p,30p,50p,60p,60i	20 Mbps	YES	YES	YES	YES	YES	YES	NO	NO
.mkv	MKV	MPEG-4 ASP	1920x1088	25p,30p,50p,60p,60i	20 Mbps	MPEG-1(L1&L2)	YES	YES	NO	NO	NO	NO	NO
		H.264 HP	1920x1088	25p,30p,50p,60p,60i	20 Mbps	MPEG-2 L3, AAC/HE-AAC(v1&v2), AC3, E-AC3	YES	YES	NO	NO	NO	NO	NO
		H.264 MP	1920x1088	25p,30p,50p,60p,60i	20 Mbps	YES	YES	NO	NO	NO	NO	NO	NO

Podprte zvočne/video datoteke

Imena večpredstavnostnih datotek ne smejo biti daljša od 128 znakov.

AV CLASS													
File Extensions	Container	Video codec	Maximum Resolution	Max. Frame Rate (fps)	Max. Bit Rate (Mbps)	Audio codec	USB	DLNA	CE+HTM	HTMLS	HbbTV/MPEG/MPH	Video Store	YTLB
.asf .wmv	ASF	MPEG-2	1920x1088	25p,30p,50p,60i	20 Mbps	MPEG-1(L1&L2)	YES	YES	YES	YES	NO	YES	NO
		MPEG-4 ASP	1920x1088	25p,30p,50p,60i	20 Mbps	MPEG-2 L3, AAC/HE-AAC(v1&v2), LPCM, AC3, WMA	YES	YES	YES	YES	NO	YES	NO
		WMV9/VC1 SP	1920x1088	30p,60i	20 Mbps	YES	YES	YES	YES	YES	NO	YES	NO
		WMV9/VC1 HP	1920x1088	30p,60i	20 Mbps	YES	YES	YES	YES	YES	NO	YES	NO
.avi .avif	AVI	WMV9/VC1 AP	1920x1088	30p,60i	20 Mbps	YES	YES	YES	YES	YES	NO	YES	NO
		MPEG-4 ASP	1920x1088	25p,30p,50p,60i	20 Mbps	MPEG-1(L1&L2), MPEG-2 L3, AAC/HE-AAC(v1&v2), LPCM, WMA	YES	YES	NO	NO	NO	NO	NO
		DhX 3.11	1920x1088	30p,60i	20 Mbps	YES	YES	NO	NO	NO	NO	NO	NO
.flv	FLV	On2 VP6	-	-	-	MPEG-2 L3, AAC	NO	NO	YES	YES	NO	NO	YES
		Sorenson H.263	-	-	-	NO	NO	YES	YES	NO	NO	NO	YES
.swf	SWF	Container FLV	-	-	-	-	NO	NO	NO	NO	NO	NO	YES
		MPEG-4 ASP	1920x1088	25p,30p,50p,60i	20 Mbps	MPEG-1(L1&L2), MPEG-2 L3, AAC/HE-AAC(v1&v2), LPCM, WMA	YES	YES	NO	NO	NO	NO	NO
.dbox (DVP)	DHP	DhX 3.11	1920x1088	30p,60i	20 Mbps	MPEG-1(L1&L2), MPEG-2 L3, AAC/HE-AAC(v1&v2), LPCM, WMA	YES	YES	NO	NO	NO	NO	NO
		DhX 3.11	1920x1088	30p,60i	20 Mbps	YES	YES	NO	NO	NO	NO	NO	NO

Podprte zvočne/video datoteke

Imena večpredstavnostnih datotek ne smejo biti daljša od 128 znakov.

AUDIO ONLY CLASS													
File Extension	Container	Video codec	Minimum Resolution	Max. Frame Rate (fps)	Max. Bit Rate (Kbps)	Audio codec	USB	DLNA	CE+HTML	HTML5	HbbTV/MPEG/MHP	Video Store	YTLB
.mp3	MP3	-	-	-	384 kbps	MPEG-2 L3	YES	YES	YES	YES	YES	NO	NO
.wma .asf	WMA (V9, upo V9.2)	-	-	-	192-768 kbps	WMA	YES	YES	YES	YES	NO	NO	NO
.lpcm (PC) .pcm (ps)	LPCM	-	-	-	768 kbps	LPCM	NO	YES	NO	NO	NO	NO	NO
.wav (PC)	LPCM	-	-	-	768 kbps	LPCM	YES	YES	NO	NO	NO	NO	NO
.aac .mp4 .m4a	AAC	-	-	-	384 kbps 512 kbps 640 kbps 1024 kbps 3200 kbps	AAC, HE-AAC (1&2), AC3, E-AC3	YES	YES	YES	YES	YES	NO	NO

Podprte oblike zapisa podnapisov

Imena večpredstavnostnih datotek ne smejo biti daljša od 128 znakov.

SUBTITLE FORMATS										
File Extension	Format	USB	DLNA	CE+HTML	HTML5	HbbTV/MPEG/MHP	Video Store		YTLB	Character encoding
							Downloading	Streaming		
.srt	SRT	YES	NO	NO	NO	NO	NO	NO	NO	Windows-1252 (CP-1252) -Superset of ISO 8859-1 -Western Europe (Latin script or alphabet)
.sub	SUB	YES	NO	NO	NO	NO	NO	NO	NO	
.smi .smil	SAMI	YES	NO	NO	NO	NO	YES	NO	NO	
.avi .drc	XSUB, XSUB+	YES	YES	NO	NO	NO	NO	NO	NO	-

Podprta programska oprema za predstavnostne strežnike

- Twonky Media (za Microsoft Windows in Mac OS X)
- Windows Media Player (za Microsoft Windows)
- Sony Vaio Media Server (za Microsoft Windows)
- TVersity (za Microsoft Windows)
- Nero MediaHome
- DiXiM (za Microsoft Windows XP)
- Macrovision Network Media Server (za Microsoft Windows)
- Fuppes (za Linux)
- uShare (za Linux)
- AwoX
- CyberLink
- JVC media server
- MediaTomb
- Buffalo LinkStation Live

Povezljivost

Hrbtni del

- NETWORK: ethernetno omrežje RJ-45
- AUDIO IN (DVI/VGA): stereo mini vtič, 3,5 mm
- Y/Pb/Pr in AUDIO IN (Y/Pb/Pr): sestavljeni video in zvok L/D miniprilagojevalniki
- SERV.U: storitvena vrata
- VGA: vhod za računalnik
- SCART (RGB/CVBS): miniprilagojevalnik SCART
- HDMI 1 ARC: zvočni povratni kanal HDMI
- HDMI 2/3: HDMI
- TV ANTENNA: 75-ohmski koaksialni
- SAT: satelitski F-pin (na voljo samo pri nekaterih modelih)
- USB

Bočni

- CI: vmesnik Common Interface
- Slušalke: stereo mini vtič 3,5 mm
- DIGITAL AUDIO OUT (OPTICAL): optični
- USB
- HDMI SIDE

Podprti TV-nosilci

TV lahko namestite na zid z združljivim nosilcem za TV (na voljo za doplačilo). Izberite vrsto nosilca za TV glede na velikost zaslona:

81 cm/32 palcev: 200 mm × 200 mm, M6

102 cm/40 palcev: 200 mm × 200 mm, M6

117 cm/46 palcev: 400 mm × 400 mm, M6

140 cm/55 palcev: 400 mm × 400 mm, M6

Opomba: Pred stensko namestitvijo TV-ja odstranite obstoječe vijake VESA na hrbtni strani.

Opozorilo: upoštevajte vsa navodila, ki jih dobite z nosilcem za televizor. TP Vision Netherlands B.V. ne prevzema odgovornosti v primeru nepravilne namestitve televizorja, zaradi katere pride do nesreče, telesnih poškodb ali materialne škode.

Za televizorjem pustite vsaj 5,5 cm (2,2 palca) prostora, da preprečite poškodovanje kablov in priključkov.

Preden televizor namestite na steno, ugotovite pravilno dolžino vijaka. Glejte sliko, kjer sta prikazani debelina stene in dolžina vijaka (y).

Za 32–40-palčne modele

Zgornji vijaki: 16 mm

Spodnji vijaki: 13 mm

Za 46–55-palčne modele

Vsi vijaki: 16 mm

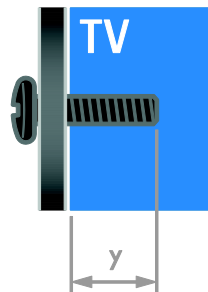

Različica pomoči

UMv 313913705196 - 20120831

8 Kazalo

3

3D - 17

3D, 2D na 3D - 18

3D, izklop - 18

3D, spreminjanje formata - 18

A

analogni kanali, namestitvev - 39

analogni kanali, natančna nastavitvev - 39

analogni kanali, podnapisi - 43

B

blagovne znamke in avtorske pravice - 9

brežžična povezava - 58

C

CAM, glejte Modul za pogojni dostop - 60

CAM, omogočitev - 60

CAM, vstavljanje - 60

D

daljinski upravljalnik - 5

digitalna videokamera - 53

digitalni fotoaparati - 53

digitalni kanali - 39

digitalni kanali, namestitvev - 39

digitalni kanali, podnapisi - 43

digitalni radio - 14

domače omrežje - 57

domači kino, priključitev - 52

domači način delovanja - 44

DTVi - 23

E

EasyLink - 33

EasyLink, funkcije - 33

EasyLink, gumbi - 33

EasyLink, gumbi daljinskega upravljalnika - 33

EasyLink, nadzor na zaslonu - 5

EasyLink, omogočitev - 33

EasyLink, zvočniki televizorja - 34

Ekonalepka - 11

elektronski programski vodnik, internet - 16

elektronski programski vodnik, postaja - 16

energetska učinkovitost, nastavitve - 10

EPG, elektronski programski vodič - 4

F

format slike - 16

G

glasnost - 13

H

HbbTV - 23

HDMI - 47

HDMI ARC - 47

I

igralna konzola - 51

igre - 29

igre, dva igralca - 29

Interaktivni televizor - 23

J

jezik avdija - 42

jezik, meni - 42

jezik, podnapisi - 43

K

kanali - 14
kanali, namestitvev (digitalno) - 39
kanali, namestitvev (ročno) - 39
kanali, namestitvev (samodejno) - 38
kanali, namestitvev (satelit) - 41
kanali, natančna namestitvev (analogno) - 39
kanali, ponovno namesti - 46
kanali, posodabljanje - 40
kanali, preimenovanje - 14
kanali, preklapljanje - 14
kanali, preureditev - 14
kanali, priljubljeni - 14
ključavnica Kensington - 8
konec uporabe - 11
kontaktne informacije, na internetu - 12

L

ločljivost zaslona - 65
lokacija, doma ali v trgovini - 44
lokacija, namestitvev na stojalo ali steno - 45

M

miška USB - 55
modul za pogojni dostop (CAM) - 60

N

način 3D, zdravstveno opozorilo - 7
način, doma ali v trgovini - 44
namestitvev kanalov (samodejno) - 38
naprave - 48
naprave, dodajanje - 56
naprave, ogled - 57
namestitvev na hrbtne strani - 4
namestitvev slike - 37
namestitvev slike, ponastavitvev - 38
namestitvev zvoka, ponastavitvev - 38

namestitvev, igre - 29
namestitvev, oblika zapisa zvoka - 38
namestitvev, pomočnik - 37
namestitvev, slika - 37
namestitvev, zvok - 38
nega zaslona - 8

O

odstranitev, priključena naprava - 57
ohranjevalnik zaslona - 36
ojačevalnik, izbira izhoda - 34
okolje MHP (Multimedia Home Platform) - 23
omrežje, ime TV-ja - 59
omrežje, povezava - 57
osebe s prizadetim vidom - 43
osebni računalnik, ločljivost zaslona - 65
osebni računalnik, priključitev - 54
otročka ključavnica - 32
oznaka Energy - 12

P

pametne namestitvev - 15
podnapisi, analogni - 43
podnapisi, digitalni - 43
podnapisi, jezik - 43
podpora izdelka - 12
položaj - 45
pomoč, različica - 68
pomoč, zaslon - 12
posnetki, gledanje - 28
posnetki, programiranje - 27
posnetki, urejanje - 29
Povezava Pixel Plus - 35
predstavitvev - 44
predvajalnik diskov, priključitev - 48
preimenovanje kanalov - 14
preimenovanje, priključena naprava - 57

priključena naprava, dodajanje - 56
 priključena naprava, odstranitev - 57
 priključena naprava, preimenovanje - 57
 priključevanje, USB - 19
 priključitev naprav - 47
 priključitev, digitalna videokamera - 53
 priključitev, digitalni fotoaparati - 53
 priključitev, domače omrežje - 58
 priključitev, domači kino - 52
 priključitev, igralna konzola - 51
 priključitev, osebni računalnik - 54
 priključitev, predvajalnik diskov - 48
 priključitev, snemalnik - 50
 priključitev, tipkovnica - 55
 priključitev, TV-sprejemnik - 49
 priključitev, zunanji trdi disk - 54
 priključki - 47
 priključeni kanali, seznam - 14
 pripravljenost - 13
 program predstavnostnega strežnika - 19
 programska oprema, digitalna posodobitev - 45
 programska oprema, internet - 46
 programska oprema, preverjanje različice - 45
 programska oprema, USB - 45

R

računalnik, predvajanje datotek - 19
 raven starševskega nadzora - 32
 reciklaža - 11

S

satelit, dodajanje ali odstranitev - 42
 satelit, namestitev kanalov - 41
 satelit, nastavitve - 41
 SCART - 48
 Scenea, nalaganje slike za ozadje - 36

Scenea, omogočanje - 36
 senzorji - 4
 seznam kanalov - 14
 seznam kanalov, kopiranje - 40
 sinhronizacija zvoka - 35
 skupni vmesnik - 60
 slušno prizadeti - 43
 Smart TV - 3
 Smart TV, brskanje - 20
 Smart TV, omrežje - 57
 Smart TV, programi - 21
 snemalnik, priključitev - 50
 snemanje, naprava USB - 26
 snemanje, TV-programi - 26
 spalni časovnik - 32
 starostna ocena - 32
 stenska namestitve - 68
 stik z družbo Philips - 12

T

teletekst 2.5 - 31
 teletekst, digitalno besedilo - 31
 teletekst, dvojni zaslon - 30
 teletekst, iskanje - 31
 teletekst, jezik - 31
 teletekst, podstrani - 31
 teletekst, povečanje - 30
 teletekst, seznam strani - 30
 tipkovnica USB - 55
 trgovinski način delovanja - 44
 TV-sprejemnik, priključitev - 49

U

univerzalni dostop, gluhi in naglušni - 43
univerzalni dostop, omogočanje - 43
univerzalni dostop, slepi in slabovidni - 43
upravljalnik smartphone - 6
ura - 31

V

varnost - 6
večpredstavnost, podprti formati - 66
večpredstavnost, predvajanje datotek - 19
VGA - 48
visoka ločljivost (HD), vsebina - 3
vklop ali izklop TV-sprejemnika - 13
vklop/izklop - 65
vnovična namestitvev - 46
vzdržnostna proizvodnja - 10

Y

YouTube - 21
YPbPr, sestavljeni video - 47

Z

začasna ustavitvev TV-ja - 25
zaslon - 65
zaslonsko ozadje - 36
zunanji trdi disk - 54
zvočniki TV-ja, izklop zvoka - 13

