

Register your product and get support at

www.philips.com/welcome

PFL43x8

PFL31x8

PFL30x8

SR Korisnički priručnik

PHILIPS

Sadržaj

1	Važno	3	6	Rešavanje problema	54
	Bezbednost	3		Opšti problemi	54
	Zaštita	5		Problemi sa kanalima	55
	Pravne napomene	6		Problemi sa slikom	55
	Održivost	8		Problemi sa zvukom	56
	Pomoć i podrška	9		Problemi sa vezom	57
2	Korišćenje televizora	10		Obratite se kompaniji Philips	57
	Komande televizora	10	7	Specifikacije	58
	Gledanje televizije	12		Napajanje i prijem	58
	Prikaz vodiča za programe	16		Slika i zvuk	58
	Gledanje 3D sadržaja	17		Rezolucije ekrana	58
	Reprodukcija multimedijalnih datoteka	18		Multimedija	59
3	Napredne funkcije televizora	21		Mogućnost priključivanja	62
	Pauziranje TV programa	21		Verzija pomoći	62
	Snimanje TV emisija	22	8	Indeks	63
	Igranje igara	25			
	Prikaz teleteksta	26			
	Podешavanje brava i tajmera	27			
4	Promena TV postavki	29			
	Slika i zvuk	29			
	Kanali	31			
	Postavke satelita	34			
	Postavke jezika	35			
	Univerzalne postavke za pristup	36			
	Ostale postavke	37			
	Ažuriranje softvera	37			
	Resetuj sve	39			
5	Povezivanje televizora	40			
	Više informacija o kablovima	40			
	Povezivanje antene	41			
	Povezivanje uređaja	41			
	Povezivanje dodatnih uređaja	47			
	Gledanje sadržaja sa povezanih uređaja	49			
	Podешavanje EasyLink uređaja	49			
	Povežite CAM (Conditional Access Module)	52			

1 Važno

Bezbednost

Mere opreza

Pročitajte i razumite sva uputstva pre korišćenja televizora. Ukoliko dođe do oštećenja zbog nepridržavanja uputstava, garancija se neće primenjivati.

Rizik od električnog udara ili požara!

- Nikada nemojte izlagati televizor kiši ili vodi. Nikada nemojte postavljati posude sa vodom, npr. vaze, pored televizora. Ako se tečnost prolje po televizoru, odmah iskopčajte televizor iz strujne utičnice. Kontaktirajte službu kompanije Philips za brigu o potrošačima radi provere televizora pre korišćenja.
- Nikada nemojte postavljati televizor, daljinski upravljač ili baterije u blizinu otvorenog plamena ili drugih toplotnih izvora, uključujući i direktnu sunčevu svetlost. Da biste sprečili širenje vatre, sveće i druge izvore plamena uvek držite podalje od televizora, daljinskog upravljača i baterija.



- Nikada nemojte stavljati predmete u ventilacione otvore ili u druge otvore televizora.
- Nikada nemojte izlagati daljinski upravljač ili baterije kiši, vodi ili preteranoj toploti.
- Izbegavajte delovanje sile na kablove napajanja. Uverite se da je kabl za napajanje gurnut do kraja u strujnu utičnicu. Labavi kablovi napajanja mogu izazvati varničenje ili požar.

- Kada se televizor okreće, uverite se da kabl za napajanje nije zategnut. Zatezanje električnog kabla može dovesti do labavih veza i prouzrokovati varničenje.
- Da biste isključili televizor iz struje, utikač televizora mora biti isključen. Prilikom isključenja iz struje uvek vucite utikač, a nikada kabl za napajanje. Budite sigurni da imate istovremeno potpuni pristup utikaču, kابلu za napajanje i izlaznoj utičnici.

Rizik od oštećenja televizora!

- Za podizanje i prenošenje televizora koji teži više od 25 kilograma ili 55 lbs potrebno je dvoje ljudi.
- Prilikom montiranja televizora na postolje, koristite isključivo priloženo postolje. Čvrsto pričvrstite televizor za postolje. Televizor postavite na ravnu površinu koja može da izdrži ukupnu težinu televizora i postolja.
- Prilikom montiranja televizora na zid, koristite isključivo zidni nosač koji može da izdrži težinu televizora. Zidni nosač pričvrstite za zid koji može da izdrži ukupnu težinu televizora i nosača. TP Vision Netherlands B.V. ne snosi odgovornost za nezgode, povrede i štetu nastalu usled nepravilnog montiranja na zid.
- Ako želite da uskladištite televizor, razmontirajte stalak od televizora. Nikad ne ostavljajte televizor sa montiranim stalkom u ležećem položaju.
- Pre nego što priključite televizor u utičnicu napajanja, obezbedite da napon napajanja odgovara vrednosti utisnutoj na zadnjoj strani televizora. Nikada ne priključujte televizor u utičnicu ukoliko se napon napajanja razlikuje.
- Delovi ovog proizvoda mogu da budu od stakla. Pažljivo rukujte da biste izbegli povrede i oštećenja.

Rizik od povreda kod dece!

Pridržavajte se ovih mera predostrožnosti da biste sprečili prevrtanje televizora i nastanak povreda kod dece:

- Nikada ne postavljajte televizor na površinu prekrivenu tkaninom ili drugim materijalom koji sa nje može biti povučen.
- Uverite se da nijedan deo televizora ne seže preko ivica površine.
- Nikada ne postavljajte televizor na visok nameštaj (kao što je orman za knjige) bez pričvršćivanja nameštaja i televizora za zid ili za odgovarajući oslonac.
- Podučite decu o opasnostima sa kojima se mogu suočiti penjući se na nameštaj da bi dohvatila televizor.

Rizik od gutanja baterija!

- Proizvod/daljinski upravljač može da sadrži dugmastu bateriju koja može da se proguta. Uvek držite bateriju van domašaja dece!

Rizik od pregrevanja!

- Nikada ne postavljajte televizor u ograničen prostor. Ostavite prostor od najmanje 4 inča ili 10 cm oko televizora radi ventilacije. Uverite se da zavese ili drugi predmeti nikada ne prekrivaju otvore za ventilaciju televizora.

Rizik od povrede, požara ili oštećenja kabla za napajanje!

- Nikada nemojte postavljati televizor ili druge predmete preko kabla za napajanje.
- Isključite televizor iz struje i isključite antenu pre oluje sa grmljavinom. Za vreme oluje sa grmljavinom nemojte dodirivati televizor, kabl za napajanje niti kabl antene.

Rizik od oštećenja sluha!

- Izbegavajte korišćenje slušalica pri veoma glasnom zvuku ili tokom dužih vremenskih perioda.

Niske temperature

- Ukoliko se televizor transportuje na temperaturama nižim od 5 °C ili 41°F, raspakujte ga i sačekajte da se njegova temperatura izjednači sa temperaturom u prostoriji pre nego što ga uključite u struju.

Zdravstveno upozorenje koje se odnosi na 3D

Samo za 3D televizore.

- Ako vi ili neko od članova vaše porodice ima istoriju epilepsije ili fotoosetljivih napada, obratite se lekaru pre izlaganja izvorima svetla koji trepere, brzim sekvencama ili 3D sadržaju.
- Da biste izbegli nelagodnost, kao što je vrtoglavica, glavobolja ili dezorijentacija, preporučuje se da 3D sadržaj ne gledate duže vreme. Ako osetite bilo kakvu nelagodnost, prestanite sa gledanjem 3D sadržaja i nemojte da obavljate potencijalno opasne aktivnosti (na primer, vožnja automobila) dok simptomi ne nestanu. Ako simptomi potraju, nemojte da nastavljate sa gledanjem 3D sadržaja bez prethodne konsultacije sa lekarom.
- Roditelji bi trebalo da nadgledaju decu tokom gledanja 3D sadržaja kako bi se uverili da ne dolazi do pojave gore navedenih simptoma. Gledanje 3D sadržaja ne preporučuje se deci mlađoj od šest godina pošto njihov vizuelni sistem još uvek nije u potpunosti razvijen.
- 3D naočare nemojte koristiti u druge svrhe osim za gledanje ovog 3D televizora.
- Kada se prikazuje 3D sadržaj sa aktivnim 3D naočarima po fluorescentnom ili LED svetlu, možete primetiti treperenje sijalica čija se svetlost reflektuje. Ako se javi treperenje, isključite sijalice.

Zaštita

Ekran

- Rizik od oštećenja ekrana televizora! Nikada nemojte dodirivati, trljati niti udarati ekran bilo kakvim predmetima.
- Isključite televizor iz struje pre čišćenja.
- Očistite televizor i okvir mekanom, vlažnom tkaninom nežnim pokretima. Nikada nemojte koristiti materije kao što su alkohol, hemijska sredstva ili sredstva za čišćenje u domaćinstvu za čišćenje televizoru.
- Da biste izbegli deformacije ili bleđenje boja, izbrišite kapljice vode što je pre moguće.
- Izbegavajte nepokretne slike što je više moguće. Nepokretne slike su slike koje se na ekranu zadržavaju duži vremenski period. U nepokretne slike spadaju menjici na ekranu, crne trake, prikazi sata itd. Ako morate da koristite nepokretne slike, smanjite kontrast i osvetljenost ekrana da ne bi došlo do njegovog oštećenja.

3D naočare

Za uređaje uz koje su dostavljene 3D naočare.

Pratite ova uputstva za održavanje naočara:

- Za čišćenje stakala koristite meku tkaninu (mikrofiber ili flanel) kako biste izbegli grebanje. Nikada nemojte 3D naočare direktno prskati sredstvom za čišćenje. Možete koristiti ovlaženu krpicu za čišćenje nekog od poznatih proizvođača naočara za sunce.
- 3D naočare nemojte izlagati direktnim izvorima sunčeve svetlosti, toplote, vatre ili vode. To može dovesti do kvara proizvoda ili do požara.
- Pazite da ne ispuštite stakla 3D naočara, nemojte ih savijati niti primenjivati bilo kakvu vrstu sile.

- Nemojte koristiti hemijska sredstva za čišćenje koja sadrže alkohol, rastvor, surfaktant ili vosak, benzol, razređivač, sprej za zaštitu od komaraca ili lubrikant. Korišćenje ovih hemikalija može dovesti do skidanja boje ili pucanja.
- GUŠENJE – Proizvod uvek držite dalje od dece mlađe od tri godine! Proizvod sadrži male delove koje je moguće progutati.

Saveti za položaj

- Televizor postavite tako da svetlo ne pada na ekran.
- Idealnu udaljenost za gledanje televizije predstavlja veličina dijagonale ekrana pomnožena sa tri. Na primer, ako je dijagonala ekrana televizora 81 cm / 32", idealna razdaljina za gledanje je ~2,5 m / ~92" od ekrana.
- Dok ste u sedećem položaju, oči treba da vam budu u nivou sredine ekrana.

Položaj televizora

Najbolje postavke zvuka na televizoru možete primeniti tako što ćete izabrati TV položaj (postavljanje na zid ili na postolje).

1. Pritisnite .
2. Izaberite **[Podešavanje]**, zatim pritisnite **OK**.
3. Izaberite **[Postavke TV-a]** > **[Opšte postavke]** > **[Položaj televizora]**.
4. Izaberite **[Na postolju za TV]** ili **[Postav. na zid]**, a zatim pritisnite **OK**.

Zaključavanje televizora

Vaš televizor na postolju ima Kensington sigurnosni otvor. Da biste obezbedili televizor, kupite Kensington bravu protiv krađe (prodaje se odvojeno).

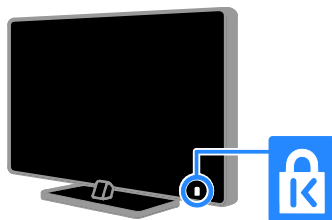

Pravne napomene

Napomena

2013 © TP Vision Netherlands B.V. Sva prava zadržana. Specifikacije mogu biti promijenjene bez prethodne najave. Zaštitni žigovi predstavljaju vlasništvo kompanije Koninklijke Philips Electronics N.V, odnosno njihovih vlasnika. TP Vision Netherlands B.V. zadržava pravo da izmeni proizvode u bilo kom trenutku, bez obaveze da prilagodi prethodno proizvedene uređaje.

Materijal u ovom priručniku smatra se prikladnim za predviđenu upotrebu ovog sistema. Da bi se proizvod, njegovi delovi ili procedure koristili u svrhe koje nisu navedene u ovom dokumentu, potrebno je dobiti potvrdu njihove zakonitosti i prikladnosti. TP Vision Netherlands B.V. garantuje da sam materijal ne krši nijedan patent u Sjedinjenim Američkim Državama. Osim ove, ne daje se nijedna izričita ili podrazumevana garancija.

TP Vision Netherlands B.V. nije odgovoran ni za kakve greške u sadržaju ovog dokumenta i ni za kakve probleme s njim u vezi. Phillips će prijavljene greške prilagoditi i objaviti na svom veb-sajtu za podršku u najkraćem roku.

Uslovi garancije

- Rizik od povrede, oštećenja televizora ili gubitka garancije! Nikada ne pokušavajte da sami popravite televizor.
- Televizor i dodatnu opremu koristite jedino na način koji je predvideo proizvođač.
- Znak upozorenja utisnut na zadnjoj strani televizora označava opasnost od električnog udara. Nikada ne skidajte poklopac televizora. Za servisiranje i popravke uvek kontaktirajte Philipsovnu službu za brigu o kupcima.
- Garanciju će poništiti svaka radnja koja je u ovom priručniku izričito zabranjena, odnosno svaka modifikacija ili procedura pri montiranju koja nije preporučena ili dozvoljena u ovom priručniku.

Karakteristike piksela

Ovaj LCD proizvod ima veliki broj piksela za boju. Iako efektivnih piksela ima 99,999% ili više, na ekranu se stalno mogu pojavljivati crne ili sjajne tačkice (crvene, zelene ili plave). U pitanju je konstrukciono svojstvo ekrana (u okviru prihvaćenih industrijskih standarda), a ne greška u radu proizvoda.

CE usklađenost

Ovaj proizvod je usklađen sa suštinskim zahtevima i drugim značajnim odredbama Direktive 2006/95/EC (niski napon) i Direktive 2004/108/EC (EMC) i 2011/65/EU (ROHS).



Usklađenost sa EMF standardima

TP Vision Netherlands B.V. proizvodi i prodaje mnoge korisničke proizvode koji, kao i svi elektronski uređaji, imaju mogućnost emitovanja i primanja elektromagnetnih signala.

Jedan od glavnih principa poslovanja kompanije Philips jeste preduzimanje svih potrebnih zdravstvenih i bezbednosnih mera predostrožnosti za naše proizvode, usklađivanje sa svim važećim zakonskim propisima i ispunjavanje svih standarda o elektromagnetnim poljima (EMF) koji važe u trenutku proizvodnje uređaja.

Kompanija Philips posvećeno radi na razvijanju, proizvodnji i prodaji proizvoda koji nisu škodljivi po zdravlje. Kompanija TP Vision potvrđuje da su njeni proizvodi, ako se koriste pravilno i u predviđene svrhe, bezbedni za korišćenje prema naučnim dokazima koji su danas dostupni.

Kompanija Philips aktivno učestvuje u razvijanju međunarodnih EMF i bezbednosnih standarda, što joj omogućava da predvidi dalji razvoj na polju standardizacije i na vreme ga primeni na svoje proizvode.

Otvoreni kôd

Ovaj proizvod sadrži licencirani softver sa licencom softvera otvorenog koda. Potvrde i tekstovi licence potražite u elektronskom korisničkom uputstvu na proizvodu. TP Vision Netherlands B.V. ovim dostavlja ponudu da, na zahtev, prosledi kopiju celokupnog odgovarajućeg izvornog koda softverskih paketa otvorenog koda zaštićenih autorskim pravima i upotrebljenih u ovom proizvodu, za pakete za koje takva ponuda bude zatražena odgovarajućim licencama.

Ova ponuda je važeća u periodu do 3 godine od kupovine ovog proizvoda, za svakog primaoca ovog obaveštenja. Da bi ste obezbedili izvorni kod, pošaljite zahtev na engleskom zajedno sa brojem proizvoda na adresu:

„Intellectual Property Department, TP Vision Netherlands B.V., P.O. Box 80077, 5600 KA Eindhoven, The Netherlands“.

Žigovi i autorska prava

Windows Media predstavlja registrovani zaštitni žig ili zaštitni žig korporacije Microsoft u Sjedinjenim Američkim Državama i/ili drugim zemljama.



Proizvedeno prema licenci kompanije Dolby Laboratories. „Dolby“ i simbol dvostrukog slova D predstavljaju zaštitne žigove kompanije Dolby Laboratories.



Termini HDMI i HDMI High-Definition Multimedia Interface, kao i HDMI logotip su žigovi ili registrovani žigovi kompanije HDMI Licensing LLC u Sjedinjenim Državama i drugim zemljama.



Kensington i Micro Saver predstavljaju registrovane zaštitne znake korporacije ACCO World u Sjedinjenim Američkim Državama, sa izdatim registracijama i podnetim zahtevima u drugim zemljama širom sveta.



Pokriveno jednim patentom SAD-a ili više njih: 7,295,673; 7,460,668; 7,515,710; 7,519,274.

DivX®, DivX Certified® i povezani logotipi su žigovi kompanije Rovi Corporation ili njenih podružnica i koriste se u okviru licence.

O DIVX VIDEO FORMATU: DivX® je digitalni video format koji je kreirala kompanija DivX, LLC, podružnica kompanije Rovi Corporation. Ovo je zvanični DivX Certified® uređaj koji reprodukuje DivX video. Posetite divx.com da biste dobili više informacija i softverske alate za konvertovanje datoteka u DivX video format.

VIŠE INFORMACIJA O DIVX VIDEO-ON-DEMAND: Ovaj DivX Certified® uređaj mora da bude registrovan kako bi bila moguća reprodukcija kupljenih DivX Video-on-Demand (VOD) filmova. Da biste dobili registracioni kôd, pronađite odeljak DivX VOD u meniju za podešavanje uređaja. Posetite vod.divx.com da biste dobili više informacija o tome kako da dovršite registraciju.

Svi ostali registrovani i neregistrovani zaštitni žigovi predstavljaju svojinu njihovih vlasnika.

Održivost

Energetska efikasnost

Ovaj televizor je dizajniran tako da sadrži funkcije koje štede energiju. Da biste pristupili ovim funkcijama, pritisnite **Zeleni taster** na daljinskom upravljaču.

- **Postavke slike za uštedu energije:**
Možete primeniti kombinaciju postavki slike za uštedu energije. Dok gledate televiziju, pritisnite **Zeleni taster** i izaberite **[Štednja energije]**. Zatim izaberite **[Štednja energije]** postavku slike.
- **Isključen ekran:** Ukoliko želite da slušate samo zvuk sa televizora, možete da isključite ekran televizora. Ostale funkcije će normalno nastaviti sa radom. Dok gledate televiziju, pritisnite **Zeleni taster** i izaberite **[Ekran je isključen]**.
- **Svetlosni senzor:** Kada se okolno svetlo priguši, ugrađeni senzor za ambijentalno svetlo smanjuje osvetljenje na ekranu televizora. Da biste uključili senzor, pritisnite **Zeleni taster** dok gledate televizor i izaberite **[Svetlosni senzor]**.
- **Nizak nivo potrošnje u stanju pripravnosti:** Napredno strujno kolo smanjuje nivo potrošnje televizora na izuzetno nizak nivo, bez gubitka neprekidne funkcionalnosti u stanju pripravnosti.
- **Automatsko isključivanje:** Da biste uštedeli energiju, podesite da se televizor automatski isključuje nakon određenog perioda neaktivnosti. Dok gledate televiziju, pritisnite **Zeleni taster** i izaberite **[Auto. isključivanje]**. Zatim izaberite period nakon kojeg se televizor isključuje.
- **Isključivanje neaktivnih uređaja:** Isključivanje povezanih uređaja koji podržavaju EasyLink HDMI-CEC (Consumer Electronic Control) a nisu aktivni. Dok gledate televiziju, pritisnite **Zeleni taster** i izaberite **[Neaktivni uređaji su isključeni]**.

- **Upravljanje napajanjem:** Napredno upravljanje napajanjem pomaže u uštedi energije koju troši ovaj televizor. Da biste videli kako personalizovane postavke televizora utiču na relativnu potrošnju struje od strane televizora, pritisnite **🏠** i izaberite **[Podešavanje]** > **[Gledanje demon.]** > **[Active Control demonstracija]**.

Recikliranje

Proizvod je projektovan i proizveden uz upotrebu visokokvalitetnih materijala i komponenti koje mogu da se recikliraju i ponovo upotrebe.



Simbol precrtane kante za otpatke na proizvodu znači da je taj proizvod obuhvaćen Evropskom direktivom 2002/96/EC. Informišite se o lokalnom sistemu za odvojeno prikupljanje električnih i elektronskih proizvoda.



Postupajte u skladu sa lokalnim propisima i nemojte da odlažete stare proizvode sa uobičajenim otpadom iz domaćinstva. Pravilno odlaganje starog proizvoda doprinosi sprečavanju potencijalno negativnih posledica po životnu sredinu ili zdravlje ljudi.

Proizvod sadrži baterije obuhvaćene Evropskom direktivom 2006/66/EC, koje ne mogu biti odlagane sa uobičajenim otpadom iz domaćinstva. Informišite se o lokalnim zakonima u vezi sa zasebnim prikupljanjem baterija, pošto pravilno odlaganje baterija doprinosi sprečavanju negativnih posledica po životnu sredinu ili zdravlje ljudi.



Oznaka za energiju

Evropska energetska oznaka vas informiše o klasi energetske efikasnosti proizvoda. Što je klasa energetske efikasnosti proizvoda više u skladu sa zaštitom životne sredine, to je manja potrošnja energije.

Na oznaci se nalazi klasa energetske efikasnosti, prosečna potrošnja energije proizvoda koji radi i prosečna godišnja potrošnja energije. Vrednosti potrošnje energije za ovaj proizvod pronaći ćete na Philipsovom veb sajtu za vašu zemlju na adresi www.philips.com/TV.

Pomoć i podrška

Korišćenje pomoći

Da biste pristupili meniju **[Pomoć]** na ekranu, pritisnite **Plavi taster**.

Da biste izašli iz menija **[Pomoć]**, pritisnite .

Posetite Philips Web lokaciju

Ukoliko ne možete da pronađete to što tražite u **[Pomoć]** na ekranu, posetite Phillips web lokaciju za podršku na adresi www.philips.com/support.

Na Philips web lokaciji za podršku možete i da:

- pronađete odgovore na najčešća pitanja;
- preuzmete PDF verziju ovog korisničkog uputstva koju možete da odštampate;
- pošaljete određeno pitanje e-poštom;
- časkate na mreži sa korisničkom podrškom kompanije Philips (dostupno samo u nekim zemljama).

Koristite Philips vodič za povezivanje

Vodič za povezivanje koji se lako koristi pružiće vam uputstva o tome kako da povežete televizor sa drugim uređajima. Posetite

<http://www.connectivityguide.philips.com>.

Pretraživanje TV foruma

Zajednica korisnika Philips televizora je možda već odgovorila na vaše pitanje.

Posetite www.supportforum.philips.com.

Obratite se kompaniji Philips

Za podršku se možete obratiti službi za brigu o potrošačima kompanije Philips u vašoj zemlji. Broj se nalazi na flajeru koji ste dobili uz ovaj proizvod ili na mreži, na adresi www.philips.com/support.

Pre nego što kontaktirate Philips, zapišite model i serijski broj televizora. Ove informacije možete pronaći na zadnjem delu televizora ili na pakovanju.

2 Korišćenje televizora

Komande televizora

Zadnja kontrolna dugmad

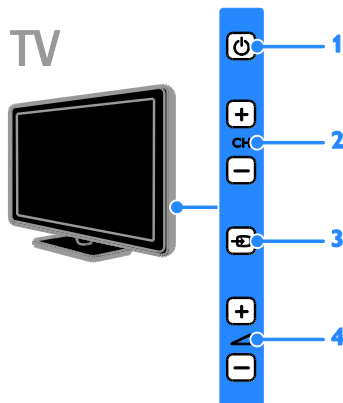

1. **⏻ (Stanje mirovanja):** Uključivanje ili isključivanje televizora.
2. **CH +/-:** Prebacivanje na sledeći ili na prethodni kanal.
3. **📺 (SOURCE):** Gledanje povezanog uređaja.
4. **🔊 +/- (Jačina zvuka):** Povećanje ili smanjivanje jačine zvuka.

Senzori i indikatori

TV

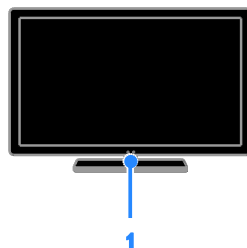

Za PFL4xx8

1. Senzor daljinskog upravljača

Usmerite daljinski upravljač prema senzoru. Obezbedite da optička linija između daljinskog upravljača i televizora ne bude blokirana.

TV

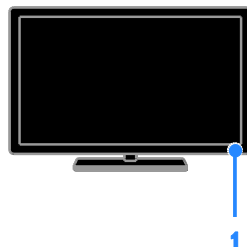

Za PFL3xx8

1. Senzor daljinskog upravljača

Usmerite daljinski upravljač prema senzoru. Obezbedite da optička linija između daljinskog upravljača i televizora ne bude blokirana.

Daljinski upravljač

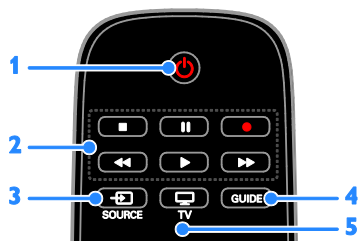

1. **⏻ (Stanje mirovanja)**: Uključivanje televizora ili prebacivanje u stanje pripravnosti.
2. **Dugmad za reprodukciju**: Kontrolisanje reprodukcija multimedijalnih datoteka.
3. **SOURCE**: Gledanje povezanog uređaja.
4. **GUIDE**: Prikaz programskog vodiča.
5. **TV**: Gledanje televizije.



6. **🏠 (Dom)**: Pristupanje početnom meniju.
7. **OK**: Potvrda unosa ili izbor.
8. **▲▼◀▶ (Navigacioni tasteri)**: Kretanje kroz menije i izabrane stavke.

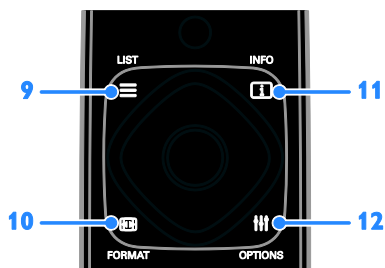

9. **☰ LIST**: Pristupanje listi TV kanala.
10. **📺 FORMAT**: Promena formata slike tako da odgovara video izvoru.
11. **ℹ️ INFO**: Prikazivanje informacija o trenutnoj aktivnosti.
12. **☰ OPTIONS**: Pristup trenutno dostupnim opcijama, menijima slike i zvuka.

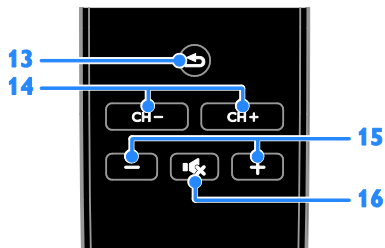

13. **↶ (Povratak)**: Povratak na prethodnu stranicu menija ili napuštanje funkcije televizora.
14. **CH +/-**: Promena kanala.
15. **+/- (Jačina zvuka)**: Podešavanje jačine zvuka.
16. **🔇 (Isključen zvuk)**: Isključivanje ili ponovno uključivanje zvuka.

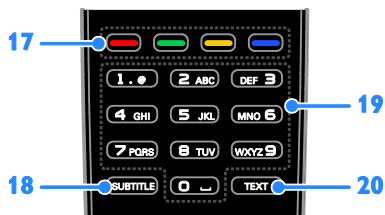

17. **Tasteri u boji**: Izbor zadatka ili opcija. Tasteri funkcionišu u zavisnosti od ponuđenih usluga dobavljača.
18. **SUBTITLE**: Uključivanje ili isključivanje titlova.
19. **0-9 (Numeričkih tastera)**: Izbor TV kanala ili unos teksta.
20. **TEXT**: Omogućavanje ili onemogućavanje teleteksta.

EasyLink komande

Ako televizor povežete sa uređajima koji imaju omogućenu kontrolu nad korisničkim elektronskim uređajima (Consumer Electronic Control, HDMI-CEC) kao što je Blu-ray plejer ili kućni bioskop, možete ih istovremeno kontrolisati pomoću jednog daljinskog upravljača. Jednostavno nakon povezivanja uključite EasyLink.

Pročitajte više o Easylink-u u odeljku **Povezivanje televizora > Podešavanje EasyLink uređaja > Kontrolni uređaji** (Stranica 51).

Daljinski upravljač na ekranu

Uređaje na kojima je omogućen HDMI-CEC možete da kontrolišete pomoću drugih dugmadi koja su dostupna na daljinskom upravljaču na ekranu. Uverite se da je nakon povezivanja uključen Easylink. Pročitajte više o Easylink-u u odeljku **Poveži TV >**

Podešavanje Easylink uređaja >

Kontrolisanje uređaja (Stranica 51).

Da biste pristupili daljinskom upravljaču na ekranu

1. Dok gledate sadržaj sa povezanog uređaja, pritisnite **III OPTIONS**.
2. Izaberite **[Prikaži dalj. upr.]**, zatim pritisnite **OK**.
3. Izaberite dugme na ekranu, a zatim pritisnite **OK**.

Gledanje televizije

Uključivanje ili isključivanje televizora

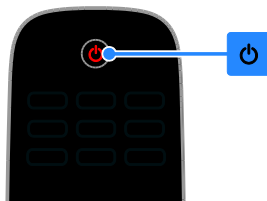

Uključivanje televizora

- Priključite televizor na strujnu utičnicu i uključite glavni prekidač.
- Ako televizor nije uključen, LED lampica režima pripravnosti ostaje isključena. Pritisnite **⏻** na televizoru.
- Ako se LED lampica režima pripravnosti upali, pritisnite **⏻** da daljinskom upravljaču.

Napomena: Televizor će odreagovati nakon kraće pauze.

Savet: Ako ne možete da pronađete daljinski upravljač, a želite da uključite televizor iz režima pripravnosti, pritisnite bilo koje dugme na televizoru.

Prebacivanje televizora u stanje pripravnosti

Pritisnite **⏻** na daljinskom upravljaču. LED lampica režima pripravnosti na televizoru svetli crveno.

Isključite televizor

Pritisnite **⏻** na televizoru.

LED lampica režima pripravnosti se gasi.

Napomena: Iako televizor troši veoma malo energije kada je u pasivnom režimu ili isključen, ipak je koristi. Ukoliko duže vreme nećete koristiti televizor, isključite ga iz utičnice.

Automatsko isključivanje

Pomoću ovog podešavanja na televizoru za uštedu električne energije, koje je podrazumevano omogućeno, možete da uštedite energiju. Ukoliko se uređaj ne koristi (na primer pritiskanje dugmeta na daljinskom upravljaču ili kontrole na televizoru) četiri sata, TV uređaj automatski prelazi u stanje mirovanja.

Da biste isključili automatsko gašenje:

1. Dok gledate televiziju, pritisnite **Zeleni taster** na daljinskom upravljaču.
2. Izaberite **[Auto. isključivanje]**, zatim pritisnite **OK**.
3. Izaberite **[Isključeno]**, zatim pritisnite **OK**.

Podesite nivo jačine zvuka televizora

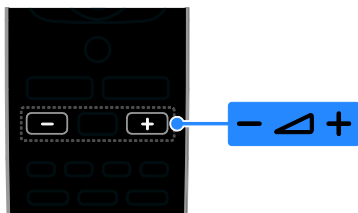

TV

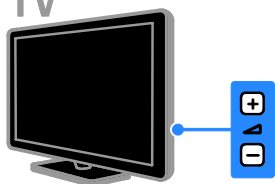

Povećajte ili smanjite jačinu zvuka televizora

- Pritisnite **+/-** na daljinskom upravljaču.
- Pritisnite **▲ +/-** na televizoru.

Isključite ili ponovo uključite zvuk televizora

- Pritisnite **🔊** na daljinskom upravljaču za isključivanje zvuka.
- Pritisnite ponovo **🔊** da biste ponovo uključili zvuk.

Podesite jačinu zvuka u slušalicama

1. Pritisnite **🏠**.
2. Izaberite **[Podešavanje] > [Postavke TV-a] > [Zvuk] > [Jač. zv. u sluš.]**, a zatim pritisnite **OK**.
3. Izaberite nivo.

Prebacivanje TV kanala

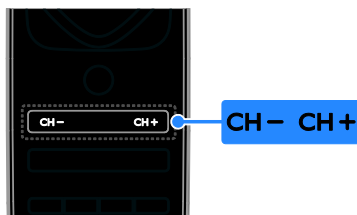

TV



- Pritisnite **CH +/-** na daljinskom upravljaču ili televizoru.
- Pritisnite **Numeričkih tastera** na daljinskom upravljaču da biste uneli broj kanala.

Upravlajte omiljenim kanalima

Možete da pogledate sve kanale ili samo listu svojih omiljenih kanala.

Napravite listu svojih omiljenih kanala

1. Pritisnite **≡ LIST**.

Prikazana je lista kanala.

2. Izaberite kanal koji želite da označite kao omiljeni, a zatim pritisnite **≡ OPTIONS**.

3. Izaberite stavku **[Dodavanje/uklanjanje omiljenih programa]**, a zatim pritisnite taster **OK**.

Izabrani kanal je označen zvezdicom.

Da biste uklonili kanal sa liste omiljenih kanala, izaberite **[Dodavanje/uklanjanje omiljenih programa]**, a zatim pritisnite **OK**.

Prikažite listu omiljenih kanala

1. Pritisnite taster **≡ LIST**, a zatim pritisnite taster **≡ OPTIONS**.

2. Izaberite **[Lista] > [Omiljeno]** da biste prikazali kanale sa liste omiljenih kanala.

3. Pritisnite **OK** da biste potvrdili.

Manage channel lists

Nakon podešavanja kanala možete da:

- Filtrirate kanale.
- Menjate antenske i kablovske kanale.
- Menjate imena kanala.
- Promena redosleda kanala.
- Zaključate kanal.
- Slušanje digitalnih radio stanica.

Filtriranje kanala

1. Dok gledate televizor, pritisnite **≡ LIST**.
2. Pritisnite **≡ OPTIONS**, zatim izaberite **[Filter]**.
3. Izaberite opciju, a zatim pritisnite **OK**.
 - **[Digitalno + analogno]**: Prikaži sve kanale na listi kanala.
 - **[Digitalni TV kanali]**: Prikaži samo digitalne kanale.
 - **[Analogni kanali]**: Prikaži samo analogne kanale.
 - **[Bez ograničenja/šifrovan]**: Prikaži sve kanale na listi kanala.
 - **[Šifrovani kanali]**: Prikaži samo zaštićene kanale.
 - **[Besplatni kanali]**: Prikaži samo kanale bez zaštite.

Napomena: Opcije filtriranja mogu da se razlikuju u zavisnosti od TV kuće.

Menjajte antenske i kablovske kanale.

Dok gledate televiziju, možete da menjate antenske i kablovske kanale.

1. Dok pratite TV program, pritisnite **🏠**.
2. Izaberite **[Podešavanje] > [Postavke kanala] > [Instaliranje kanala] > [Antenska veza]**.
3. Izaberite **[Antena (DVB-T)]** da biste gledali antenske kanale ili **[Kabl (DVB-C)]** da biste gledali kablovske kanale, a zatim pritisnite **OK**.

Menjanje imena kanala

Kada izaberete kanal, pojavljuje se njegov naziv. Naziv ovog kanala možete da promenite.

1. Dok pratite TV program, pritisnite **≡ LIST**.
Prikazana je lista kanala.
2. Izaberite kanal kome želite da promenite naziv, zatim izaberite **≡ OPTIONS**.
3. Izaberite stavku **[Preimen.]**, a zatim pritisnite taster **OK**.
Prikazuje se tastatura na ekranu.
4. Pritisnite **Navigacioni tasteri** da biste izabrali svaki karakter, a zatim pritisnite **OK**.
5. Kada završite izaberite **[Završeno]**, zatim pritisnite **OK** da biste potvrdili.

Promena redosleda kanala

Kada instalirate kanale, možete promeniti redosled liste kanala.

1. Dok pratite TV program, pritisnite **≡ LIST**.
Prikazana je lista kanala.
2. Pritisnite **≡ OPTIONS**.
3. Izaberite **[Promena redosleda]**, zatim pritisnite **OK**.
4. Izaberite kanal kome želite da promenite redosled, a zatim pritisnite **OK**.
5. Pritisnite **Navigacioni tasteri** da biste označeni kanal pomerili na drugu lokaciju, a zatim pritisnite **OK**.
6. Kada završite, pritisnite **≡ OPTIONS**.
7. Izaberite **[Izadi iz promene redosleda]**, a zatim pritisnite **OK**.

Zaključavanje kanala

Neovlašćeni pristup kanalima možete sprečiti tako što ćete ih zaključati.

1. Dok pratite TV program, pritisnite **≡ LIST**.
Prikazana je lista kanala.
2. Izaberite kanal koji želite da zaključate, a zatim pritisnite **≡ OPTIONS**.
3. Izaberite stavku **[Zaključavanje kanala]**, a zatim pritisnite taster **OK**.
4. Ako se od vas traži, unesite PIN kôd. Kanal se označava ikonom za zaključavanje na listi kanala.

Savet: Da biste gledali zaključani kanal, unesite pin kôd kada se to od vas zatraži.

Slušanje digitalnih radio stanica

Ukoliko su dostupne digitalne radio stanice, možete da ih slušate. One se podešavaju automatski kada podesite TV kanal.

1. Dok pratite TV program, pritisnite

≡ **LIST**.

Prikazana je lista kanala.

2. Pritisnite **OPTIONS**.

3. Izaberite **[Filter] > [Radio]**, zatim pritisnite **OK**.

4. Izaberite željenu radio stanicu, zatim pritisnite **OK**.

Gledanje sadržaja sa povezanih uređaja

Pre gledanja uređaja, povežite uređaj na televizor. Pogledajte odeljak **Povezivanje televizora > Povezivanje uređaja** (Stranica 41).

Izbor uređaja sa IZVOROM

1. Pritisnite **SOURCE**.

2. Izaberite uređaj, a zatim pritisnite **OK**.

Izbor uređaja u početnom meniju

1. Pritisnite **HOME**.

2. Izaberite **[Izvor]**, zatim pritisnite **OK**.

3. Izaberite uređaj, a zatim pritisnite **OK**.

Da biste dodali povezane uređaje ili njima upravljali, pogledajte odeljak **Povezivanje televizora > Gledanje sadržaja sa povezanih uređaja > Promena postavki uređaja** (Stranica 49).

Korišćenje unapred određenih postavki za sliku i zvuk

Televizor se isporučuje sa unapred određenim postavkama slike i zvuka. Ove postavke možete da primenite ili da ih prilagodite.

Izbor željenih postavki slike

1. Dok gledate televizor, pritisnite **OPTIONS**.

2. Izaberite **[Slika i zvuk] > [Stil slike]**, zatim pritisnite **OK**.

3. Izaberite željenu opciju, a zatim pritisnite **OK**:

- **[Lično]**: Primena ličnih postavki slike.
- **[Živo]**: Bogate i dinamične postavke, idealne za gledanje pri dnevnom svetlu.
- **[Prirodno]**: Postavke prirodne slike.
- **[Standardno]**: Podrazumevane postavke prilagođene najvećem broju okruženja i tipova audio sadržaja.
- **[Film]**: Idealne postavke za filmove.
- **[Fotografija]**: Idealne postavke za fotografije.
- **[Štednja energije]**: Postavke kojima se najviše štedi energija.

Izbor željenih postavki zvuka

1. Dok gledate televizor, pritisnite **OPTIONS**.

2. Izaberite **[Slika i zvuk] > [Stil zvuka]**, zatim pritisnite **OK**.

3. Izaberite željenu opciju, a zatim pritisnite **OK**:

- **[Lično]**: Primenite personalizovane postavke zvuka.
- **[Original]**: Postavke koje odgovaraju najvećem broju okruženja i tipova audio sadržaja.
- **[Film]**: Idealne postavke za filmove.
- **[Muzika]**: Idealne postavke za slušanje muzike.
- **[Igra]**: Idealne postavke za igre.
- **[Vesti]**: Idealne postavke za reprodukciju govora, kao što su vesti.

Menjanje formata slike

Format slike možete da menjate tako da odgovara video izvoru.

1. Pritisnite  **FORMAT**.
2. Izaberite format slike, a zatim pritisnite **OK**.

Dostupni formati slike zavise od izvora video sadržaja:

- **[Automatsko popunjavanje]:** Podešava sliku do pune veličine ekrana (titlovi ostaju vidljivi). Preporučeno za minimalno izobličenje slike, ali ne za HD ili PC režim.
- **[Automatsko zumiranje]:** Uvećava sliku do pune veličine ekrana. Preporučeno za minimalno izobličenje slike, ali ne za HD ili PC režim.
- **[Super zumiranje]:** Uklanja sme pruge sa ivica kod programa u formatu 4:3. Nije preporučeno za HD ili PC režim.
- **[Proširivanje slike 16:9]:** skaliranje formata 4:3 na format 16:9. Nije preporučeno za HD ili PC režim.
- **[Široki ekran]:** Prikazuje neraširen sadržaj u formatu za široki ekran. Nije preporučeno za HD ili PC režim.
- **[Bez skaliranja]:** Obezbeđuje maksimalan nivo detalja za sadržaje sa računara. Dostupno samo kada je u meniju slike izabran PC režim.
- **[4:3]:** Prikazuje klasičan 4:3 format.

Prikaz vodiča za programe

Šta možete da uradite

Rasporede kanala i programski sinopsis za digitalne TV kanale možete prikazati pomoću programskih vodiča koje dostavljaju TV kuće. Dostupnost programskih vodiča zavisi od TV kuće.

Informacije iz programskog vodiča za kanal ne možete da prikažete ako je:

- rangiranje kanala po uzrastu jednako ili veće od rangiranja po uzrastu koje je podešeno na televizoru;
- kanal zaključan.

Od TV kuće

Izbor programskog vodiča TV kuće

Pre nego što počnete da koristite programski vodič, proverite sledeće postavke:

1. Pritisnite .
2. Izaberite **[Podešavanje] > [Postavke TV-a] > [Opšte postavke] > [TV vodič]**.
3. Izaberite **[Od emitera]**, a zatim pritisnite **OK**.

Pristup programskom vodiču TV kuće

1. Pritisnite .
2. Izaberite **[TV vodič]**, zatim pritisnite **OK**.
3. Ako prvi put gledate programsku šemu, postupajte prema uputstvima na ekranu kako biste je ažurirali.

Prilagođavanje programskog vodiča TV kuće

Prikazane informacije možete prilagoditi tako da:

- Podsećaju na početak programa.
- Prikazuju samo željene kanale.
- Promena dana prikazivanja.
- Poredate snimke programa. Pogledajte odeljak **Napredne funkcije televizora > Snimanje TV emisija > Raspored snimaka** (Stranica 23).

Napomena: Opcije se mogu razlikovati u zavisnosti od informacija o programu koje dostavlja TV kuća.

1. U programskom vodiču pritisnite **III OPTIONS**.
2. Izaberite željenu opciju, a zatim pritisnite **OK**:

- **[Ažuriraj TV vodič]:** Ažuriranje informacija u programskom vodiču.
- **[Promeni dan]:** Izaberite dan za prikazivanja programskog vodiča.
- **[Pretraživanje po žanru]:** Pretraga programa po žanru.
- **[Svi podsetnici]:** Prikažite listu svih podsetnika za programe.

Gledanje 3D sadržaja

Šta vam je potrebno

Samo za PFL43x8.

Vaš televizor je 3D televizor. Pre gledanja 3D televizije, pročitajte informacije o zdravstvenom upozorenju u **Važno >**

Zdravstveno upozorenje koje se odnosi na 3D (Stranica 4).

Da biste gledali 3D na ovom televizoru, potrebne su vam Philips Active 3D naočare, PTA508 ili PTA518 (prodaju se odvojeno).

Napomena:

- Drugi brendovi 3D naočara mogu da umanje ili izgube 3D efekat.
- Neki 3D formati nisu podržani.
- Kada se prikazuje 3D sadržaj po fluorescentnom ili LED svetlu, možete primetiti treperenje sijalica čija se svetlost reflektuje. Ako se javi treperenje, isključite sijalice.

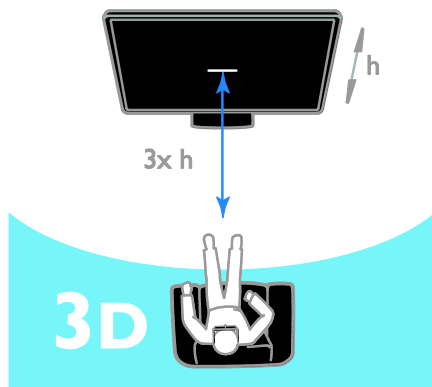

Da biste doživeli najbolje 3D efekte dok gledate 3D programe:

- Sednete na razdaljini koja iznosi najmanje tri visine ekrana televizora (h). Nemojte da sedite udaljeni više od 6 m.

Start 3D

Automatsko omogućavanje 3D

Televizor detektuje kada je 3D raspoloživ i traži od vas da stavite 3D naočare da biste počeli da gledate televiziju. Za podešavanje odgovora televizora kada je 3D signal detektovan:

1. Pritisnite **🏠**.
2. Izaberite **[Podešavanje] > [Postavke TV-a] > [3D] > [Predi na 3D]**.
3. Izaberite postavku, a zatim pritisnite **OK**.
 - **[Automatski]:** TV prelazi na 3D automatski.
 - **[Samo obaveštenje]:** TV najpre prikazuje obaveštenje.
 - **[Nikada]:** Bez obaveštenja.

Izaberite izvor koristeći 3D

Za 3D diskove:

1. Reprodukujte disk na 3D Blu-ray disk plejeru koji je povezan na TV HDMI konektor.
2. Pritisnite **📺 SOURCE**, a zatim izaberite 3D Blu-ray disk plejer.

Za 3D TV programe:

1. Izaberite **[Gledanje TV prog.]**, a zatim pređite na TV kanal koji emituje 3D sadržaj.

Napomena:

- Za vraćanje na 2D, pritisnite **III OPTIONS**. Izaberite **[Slika i zvuk] > [3D podešavanja] > [2D]**.
- Ako prebacite na drugi kanal ili povezani uređaj, televizor prebacuje na 2D.

Izbor 3D ulaznog formata

Televizor detektuje kada je 3D raspoloživ i traži od vas da stavite 3D naočare da biste počeli da gledate televiziju. Ako televizor ne može da detektuje 3D signal zbog nedostatka oznake 3D signala, on prikazuje slike koje se preklapaju.

Da biste prebacili slike koje se preklapaju na 3D, promenite 3D format.

1. Pritisnite **III OPTIONS**.
 2. Izaberite **[Slika i zvuk] > [3D podešavanja]**.
 3. Izaberite demo verziju, a zatim pritisnite **OK**.
- **[3D - uporedo]:** Izaberite ako televizor prikazuje slike koje se vertikalno preklapaju.
 - **[3D - vrh/dno]:** Izaberite ako televizor prikazuje slike koje se horizontalno preklapaju.
 - **[3D - vrh/dno obrnuto]** ili **[3D - uporedo obrnuto]:** Izaberite ako televizor prikazuje iskrivljene slike poput pozadine koja vam izgleda bliže.

Konvertovanje 2D u 3D

Svaki 2D program možete da konvertujete i gledate u 3D.

1. Pritisnite **III OPTIONS**.
2. Izaberite **[Slika i zvuk] > [3D podešavanja] > [2D u 3D konverzija]**.

Podešavanje 3D dubine:

1. Pritisnite **III OPTIONS**.
2. Izaberite **[Slika i zvuk] > [3D efekat]**.
3. Izaberite opciju, a zatim pritisnite **OK**.

Za isključivanje konverzije 2D u 3D:

1. Pritisnite **III OPTIONS**.
2. Izaberite **[Slika i zvuk] > [3D podešavanja] > [2D]**, a zatim pritisnite **OK**.

Napomena: Ako se prebacite na drugu aktivnost, konverzija se zaustavlja.

Reprodukcija multimedijalnih datoteka

Šta možete da uradite

Možete da reprodukujete video snimke, fotografije i muziku na TV uređaju sa USB uređaja koji je povezan na TV.

Reprodukovanje sadržaja sa USB uređaja

Ukoliko imate fotografije, video ili muzičke datoteke na USB uređaju za skladištenje podataka, te datoteke možete reprodukovati na televizoru.

Oprez:

- Kompanija TP Vision ne snosi odgovornost ukoliko USB uređaj za skladištenje podataka nije podržan, kao ni za oštećenja ili gubitak podataka sa uređaja.
- Nemojte preoptereti USB priključak. Ako povežete USB uređaj za skladištenje podataka koji troši više od 500 mA, uverite se da je povezan na sopstveno eksterno napajanje.

Pretraga USB uređaja

1. Povežite USB uređaj sa televizorom pomoću USB konektora.
2. Pritisnite **☐ SOURCE**, izaberite **[USB]**, a zatim pritisnite **OK**.
3. Izaberite datoteku u pregledaču sadržaja, a zatim pritisnite **OK** da biste započeli reprodukciju.
4. Pritisnite **Dugmad za reprodukciju** da biste kontrolisali reprodukciju.
5. Opcionalno: Da biste izabrali drugi USB uređaj, izaberite **[USB uređaj]** na dnu TV ekrana.

Saveti:

- Izaberite gomju traku da biste filtrirali datoteke prema tipu.
- Izaberite **[Sortiraj]** da biste poredali datoteke prema nazivu, datumu ili drugim poljima.

Opcije reprodukcije

Praćenje video sadržaja

1. Izaberite u gornjoj traci.
2. Izaberite video, a zatim pritisnite **OK**.
3. Opcionalno: Da biste reprodukovali sve video snimke u direktorijumu, izaberite video, a zatim **[Reprodukuj sve]**.
 - Da biste prešli na sledeći ili prethodni video, pritisnite **CH+** ili **CH-**.
 - Da biste pauzirali video zapis, pritisnite **OK**.
Ponovo pritisnite **OK** da biste nastavili reprodukovanje.
 - Da biste preskočili 10 sekundi napred ili nazad, pritisnite **▶** ili **◀**.
 - Za pretragu napred ili nazad pritisnite **▶▶** ili **◀◀**. Pritisnite dugme više puta da biste menjali različite brzine.
 - Da biste zaustavili video zapis, pritisnite **■**.

Video opcije

Dok reprodukujete video, pritisnite **||| OPTIONS**, a zatim **OK** da biste izabrali opciju:

- **[Titlovi]:** Izbor dostupnih postavki titlova.
- **[Jezik titlova]:** Izaberite jezik titlova, ako je dostupan.
- **[Skup znakova]:** Izbor tačnog skupa znakova za titlove.
- **[Audio jezik]:** Izbor jezika za audio.
- **[Ponavlanje]:** Izaberite **[Ponavlanje]** da biste reprodukovali video datoteku više puta ili **[Reprodukuj jednom]** da biste reprodukovali video datoteku jednom.
- **[Medijski server]:** Kada reprodukujete sadržaj sa medija servera, možete izabrati drugi medija server.
- **[Nasumični redosled uključen] / [Nasumični redosled isključen]:** Omogućavanje ili onemogućavanje nasumične reprodukcije video datoteka.
- **[DivX® VOD]:** Prikazivanje kodova za DivX registraciju ili deregistraciju za ovaj televizor.

Napomena:

Da biste videli informacije o video snimku (na primer, reprodukovano mesto, trajanje, naslov ili datum), izaberite video, a zatim pritisnite **||| INFO**.

Da biste sakrili informacije, ponovo pritisnite **||| INFO**.

Slušanje muzike

1. Izaberite **🎵** u gornjoj traci.
2. Izaberite muzičku numeru, zatim pritisnite **OK**.
3. Opcionalno: Da biste reprodukovali sve numere u direktorijumu, izaberite numeru, a zatim **[Reprodukuj sve]**.
 - Da biste prešli na sledeću ili prethodnu numeru, pritisnite **CH+** ili **CH-**.
 - Da biste pauzirali numeru, pritisnite **OK**.
Ponovo pritisnite **OK** da biste nastavili reprodukovanje.
 - Da biste preskočili 10 sekundi napred ili nazad, pritisnite **▶** ili **◀**.
 - Za pretragu napred ili nazad pritisnite **▶▶** ili **◀◀**. Pritisnite više puta da biste menjali različite brzine.
 - Da biste zaustavili muziku, pritisnite **■**.

Opcije muzike

Dok reprodukujete muziku, pritisnite **||| OPTIONS**, a zatim **OK** da biste izabrali opciju:

- **[Ponavlanje]:** Izaberite **[Ponavlanje]** za ponovno reprodukovanje numere ili albuma ili izaberite **[Reprodukuj jednom]** za reprodukovanje numere jednom.
- **[Medijski server]:** Kada reprodukujete sadržaj sa medija servera, možete izabrati drugi medija server.
- **[Nasumični redosled uključen] / [Nasumični redosled isključen]:** Omogućavanje ili onemogućavanje nasumične reprodukcije numera.

Napomena:

Da biste prikazali informacije o pesmi (na primer, naslov, izvođača ili trajanje), izaberite pesmu, a zatim pritisnite **||| INFO**.



Da biste sakrili informacije, ponovo pritisnite **||| INFO**.

Pregledanje fotografija

1. Izaberite  u gornjoj traci.
2. Izaberite sličicu fotografije, a zatim pritisnite **OK**.

Pokretanje projekcije slajdova

Ako u direktorijumu ima više fotografija, izaberite fotografiju, a zatim **[Slajd-šou]**.

- Da biste prešli na sledeću ili prethodnu fotografiju, pritisnite **CH+** ili **CH -**.
- Da biste zaustavili projekciju slajdova ili zatvorili fotografiju, pritisnite  **LIST** ili .

Opcije projekcije slajdova

Dok reprodukujete slajdove, pritisnite  **OPTIONS**, a zatim **OK** da biste izabrali opciju:

- **[Nasumični redosled isključen] / [Nasumični redosled uključen]:** Omogućavanje ili onemogućavanje nasumične reprodukcije slika u projekciji slajdova.
- **[Ponavljanje]:** Izaberite **[Ponavljanje]** da biste više puta gledali projekciju slajdova ili **[Reprodukuj jednom]** da biste gledali jednom.
- **[Vreme projekcije slajdova]:** Izbor vremena prikaza za svaku fotografiju u projekciji slajdova.
- **[Prelazi između slajdova]:** Izbor prelaza sa jedne fotografije na drugu.
- **[Medijski server]:** Kada reprodukujete sadržaj sa medija servera, možete izabrati drugi medija server.

Reprodukovanje DivX® VOD (Video On Demand, video na zahtev)

Ovaj televizor je DivX Certified(R) i reprodukuje DivX Video-On-Demand video snimke visokog kvaliteta.

Da biste reprodukovali DivX VOD video snimke sa računara, morate najpre da aktivirate DivX VOD na televizoru. DivX VOD aktivacija televizora se ne naplaćuje.



Registrowanje televizora

Ako televizor još uvek nije aktiviran kada započnete reprodukovanje iznajmljenog DivX video snimka, na televizoru se prikazuje registracioni kôd za DivX da bi se registrovao ovaj uređaj.

Za registrovanje pratite sledeće korake.

1. Kada se na televizoru prikaže kôd za registraciju od 8 ili 10 cifara, zapišite ga i idite na <http://vod.divx.com>.
2. Preuzmite softver za DivX plejer na računar i instalirajte ga.
3. Pokrenite softver za DivX plejer, a zatim kreirajte DivX nalog: Kliknite na VOD > Kreiraj DivX nalog.
4. U DivX plejeru, registrujte televizor pomoću koda za registraciju za televizor: Kliknite na VOD > Registruj DivX sertifikovani uređaj.
5. Kada se od vas traži, preuzmite i sačuvajte video za registraciju na USB fleš disk ili na povezani medija server.
6. Idite na televizor i reprodukujte video za registraciju na njemu. Time se dovršava registracija i aktivira se DivX na televizoru. Konsultujte DivX Web lokaciju za detaljnu podršku.

Za opoziv registracije ovog televizora:

1. Pritisnite  **SOURCE**.
2. Izaberite **[Pregled USB-a]**, zatim pritisnite **OK**.
3. Pritisnite  **OPTIONS**, izaberite **[DivX® VOD]**, a zatim pritisnite **OK**.
4. Pratite uputstva na ekranu.

3 Napredne funkcije televizora

Pauziranje TV programa

Šta možete da uradite

Dok gledate digitalni kanal možete da pauzirate program da biste se javili na telefon ili napravili pauzu. Emitovani zapis je smešten na USB čvrstom disku koji je povezan na televizor. Reprodukovanje programa možete da nastavite u bilo kom trenutku.

Napomena:

- Program možete da pauzirate maksimalno 90 minuta.

Šta vam je potrebno

- Podesite svoj TV da prima digitalne kanale. Pogledajte odeljak **Promena TV postavki > Kanali > Automatsko instaliranje** (Stranica 31).
- Povežite kompatibilan USB 2.0 čvrsti disk koji ima minimalan kapacitet od 4 GB i minimalnu brzinu prenosa od 30 megabita u sekundi. Za optimalne performanse, koristite čvrsti disk sa 32 GB prostora.

Instaliranje USB čvrstog diska

Da biste pauzirali televiziju, morate da povežete USB čvrsti disk sa televizorom i da ga formatirate.

Ako neki televizor ne prepoznaje USB čvrsti disk, koristite računar da biste ga formatirali u NTFS ili FAT32 sistem, a zatim pokušajte ponovo.

Oprez:

- Kompanija TP Vision ne snosi odgovornost ukoliko USB čvrsti disk nije podržan, kao ni za oštećenja ili gubitak podataka sa uređaja.
- Formatiranje briše sve podatke sa povezanog USB čvrstog diska.

- USB čvrsti disk je formatiran posebno za ovaj televizor. Neka bude stalno povezan sa televizorom. Ne možete da pristupite sadržaju USB čvrstog diska sa drugog televizora ili računara.
- Nemojte preopteretiti USB priključak. Ako povežete USB uređaj koji troši više od 500 mA, uverite se da je povezan na sopstveno eksterno napajanje.

Napomena:

- Uverite se da su televizor i USB čvrsti disk isključeni.
- Dok formatirate USB čvrsti disk, nemojte da priključujete druge USB uređaje na televizor.

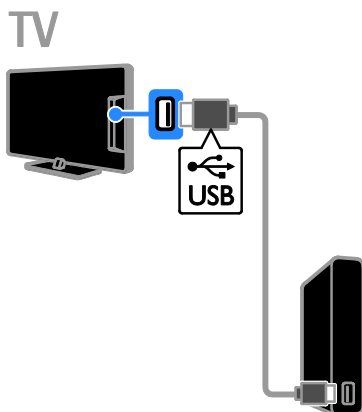

1. Priključite USB čvrsti disk direktno na televizor ili, ako imate nameru da kasnije priključite i druge USB uređaje, priključite USB čvrsti disk preko USB čvorišta.
2. Uključite TV i USB čvrsti disk ako ima eksterni izvor napajanja.
3. Prebacite se na digitalni TV kanal.
4. Pritisnite **III** da biste započeli formatiranje USB čvrstog diska.
5. Pratite uputstva na ekranu da biste dovršili formatiranje.

Upozorenje: Formatiranje može da potraje. Nemojte isključivati TV niti uklanjati kabl USB čvrstog diska dok se formatiranje ne dovrši.

Zaustavljanje TV emisije koja se emituje uživo

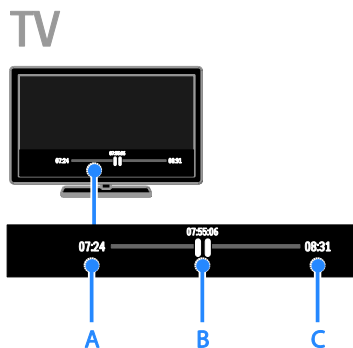

1. Na digitalnom kanalu, pritisnite **||** da biste pauzirali TV program.

2. Pritisnite **▶** da biste nastavili da gledate.

Statusna traka pokazuje sledeće indikatore vremena:

A. Kada je program prvi put zaustavljen.

B. Gde se zaustavljeni program trenutno reprodukuje.

C. Gde se program uživo trenutno emituje.

- Da biste pogledali sačuvanu emisiju, pritisnite **◀◀** ili **▶▶** za pretraživanje nazad ili napred.
- Da biste promenili brzinu reprodukcije, pritisnite **◀◀** ili **▶▶** više puta.
- Da biste gledali TV emisije uživo, pritisnite **■**.

Napomena: Ako je snimanje u toku, možete pauzirati TV emitovanje.

Emisija koja je sačuvana na USB čvrstom disku se briše u sledećim slučajevima:

- Ako uklonite kabl USB čvrstog diska.
- Ako prebacite televizor u stanje pripravnosti.
- Počnete da snimate TV program.
- Ako prebacite na drugi kanal.
- Ako promenite izvor da biste gledali sa povezanog uređaja - Blu-ray disk plejera ili digitalnog prijemnika.

Snimanje TV emisija

Šta možete da uradite

Ako televizor ne može da prima programske vodiče, TV programe možete snimiti na USB čvrsti disk. Možete snimiti sadašnje TV programe kao i buduće.

Napomena:

- Snimanje se podržava samo u zemljama sa vodičima za programe.
- U nordijskim zemljama TV uređaj obezbeđuje ograničenu podršku za titlove tokom snimanja TV programa.

Šta vam je potrebno

- Podesite televizor da prima digitalne TV kanale kao što su DVB emitovanja. Pogledajte odeljak **Promena TV postavki > Kanali > Automatsko instaliranje** (Stranica 31).
- Povežite kompatibilan USB 2.0 čvrsti disk koji ima minimalan kapacitet od 32 GB i minimalnu brzinu prenosa od 30 MB u sekundi. Za optimalne performanse, koristite čvrsti disk sa 250 GB prostora. Možete da koristite isti USB čvrsti disk za snimanje i pauziranje TV emisija.

Instaliranje USB čvrstog diska

Da biste snimali TV emisije, morate da povežete USB čvrsti disk sa televizorom i da ga formatirate.

Ako neki televizor ne prepoznaje USB čvrsti disk, koristite računar da biste ga formatirali u NTFS ili FAT32 sistem, a zatim pokušajte ponovo.

Opaz:

- Kompanija TP Vision ne snosi odgovornost ukoliko USB čvrsti disk nije podržan, kao ni za oštećenja ili gubitak podataka sa uređaja.
- Formatiranje briše sve podatke sa povezanog USB čvrstog diska.

- USB čvrsti disk je formatiran posebno za ovaj televizor. Neka bude stalno povezan sa televizorom. Ne možete da pristupite sadržaju USB čvrstog diska sa drugog televizora ili računara.
- Nemojte preopteretiti USB priključak. Ako povežete USB uređaj koji troši više od 500 mA, uverite se da je povezan na sopstveno eksterno napajanje.

Napomena:

- Uverite se da su televizor i USB čvrsti disk isključeni.
- Dok formatirate USB čvrsti disk, nemojte da priključujete druge USB uređaje na televizor.

TV

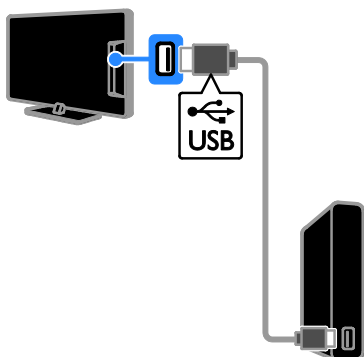

1. Prključite USB čvrsti disk direktno na televizor ili, ako imate nameru da kasnije priključite i druge USB uređaje, priključite USB čvrsti disk preko USB čvorišta.
2. Uključite TV i USB čvrsti disk ako ima eksterni izvor napajanja.
3. Prebacite se na digitalni TV kanal.
4. Pritisnite **II** da biste započeli formatiranje USB čvrstog diska.
5. Pratite uputstva na ekranu da biste dovršili formatiranje.

Upozorenje: Formatiranje može da potraje. Nemojte isključivati TV niti uklanjati kabl USB čvrstog diska dok se formatiranje ne dovrši.

Početak snimanja



Snimanje pritiskom na jedno dugme

Program koji trenutno gledate možete snimiti jednim pritiskom na dugme.

1. Dok pratite TV program, pritisnite **●**. Snimanje počinje odmah. Prikazuje se iskačuci prozor koji pokazuje vreme završetka programa.
2. Opcionalno: Koristite **Navigacioni tasteri** za označavanje vremena završetka snimanja.
3. Izaberite **[Potvrdite]**, zatim pritisnite **OK**.
4. Da biste zaustavili snimanje, pritisnite **■**.

Napomena:

- Dok traje snimanje, ne možete da menjate TV kanale ili pauzirate TV emitovanje.
- Ako informacije u TV vodiču nisu dostupne, podešava se podrazumevano vreme za snimanje od 30 minuta. Po potrebi ovo možete promeniti.

Schedule recordings

Pregled informacija o programu

U zavisnosti od statusa programa možete početi da ga gledate ili da zakažete snimanje programa.

1. Pritisnite **🏠**.
2. Izaberite **[TV vodič]**.
3. Izaberite kanal i program, a zatim pritisnite **OK**.

Prikazuju se informacije o programu.

Napomena: Ako ste zakazali snimanje u odsustvu, obavezno ostavite televizor u stanju mirovanja i uključite USB hard disk.

Zakažite snimanje TV programa

Možete da zakažete snimanje nekog narednog programa koji će se emitovati danas ili do deset dana kasnije. Možete i zakazati snimanje u određeno vreme koje nije povezano ni sa jednim programom, ukoliko nisu dostupne informacije u programskom vodiču.

1. Pritisnite , zatim izaberite **[TV vodič]**.
2. Izaberite kanal ili program koji ćete snimiti.
3. Opcionalno: Da biste snimili program koji će se emitovati nekog drugog dana: pritisnite **||| OPTIONS**, izaberite **[Promeni dan]**, a zatim izaberite drugi dana.
4. Izaberite **[Snimi]**.

Prikazuje se iskačući prozor.

5. Izaberite i promenite detalje snimanja koristeći **Numeričkih tastera i Navigacioni tasteri**.
6. Izaberite **[Potvrdite]**, a zatim pritisnite **OK**.

Promena zakazanog snimanja

1. Pritisnite .
2. Izaberite **[Snimci]**, zatim pritisnite **OK**.
Prikazuje se lista zakazanih snimaka.
3. Izaberite snimak, a zatim izaberite **[Podesi vreme]**.
4. Po potrebi promenite vreme snimanja, a zatim izaberite **[Potvrdite]**.

otkazati planirano snimanje,

1. Pritisnite .
2. Izaberite **[Snimci]**, zatim pritisnite **OK**.
Prikazuje se lista snimaka.
3. Izaberite snimak, a zatim izaberite **[Uklanjanje]**.

otkazati planirano snimanje,

1. Pritisnite .
2. Izaberite **[Snimci]**, zatim pritisnite **OK**.
Prikazuje se lista snimaka.
3. Izaberite snimak, a zatim izaberite **[Uklanjanje]**.

Zakazani snimak je otkazan.

Gledanje snimaka

1. Pritisnite .
2. Izaberite **[Snimci]**, zatim pritisnite **OK**.
Prikazuje se lista snimaka.
3. Izaberite jezik snimka sa liste, a zatim pritisnite **OK**.
Reprodukcija snimka počinje.

Sortiranje snimaka

1. Pritisnite .
2. Izaberite **[Snimci]**, zatim pritisnite **OK**.
Prikazuje se lista snimaka.
3. Pritisnite **||| OPTIONS**.
4. Izaberite opciju za sortiranje po nazivu, datumu, datumu isteka ili tipu, a zatim pritisnite **OK**.

Napomena:

- Ako dobavljač programa ograničava broj dana za gledanje snimka nakon što se program emituje, lista snimaka prikazuje broj dana pre nego što snimak istekne.
- Ako je snimak istekao ili dobavljač programa zabranjuje reprodukovanje, snimak se ne može reprodukovati.
- Ako je planirano snimanje sprečeno od strane emitera ili ako se ne dogodi po planu, označeno je u listi snimanja kao **[Neuspešno]**.

Brisanje snimaka

Možete videti listu svih snimaka i preostali prostor na USB čvrstom disku. Da biste oslobodili prostor na disku, izbrišite snimke.

1. Pritisnite .
2. Izaberite **[Snimci]**, zatim pritisnite **OK**.
Prikazuje se lista snimaka.
3. Izaberite snimak, a zatim izaberite **[Uklanjanje]**.

Igranje igara

Šta možete da uradite

Na ovom televizoru možete igrati obične igre ili one za dva igrača* na punom ekranu, sa postavkama slike koje su optimizovane za igre.

*Samo za PFL43x8

Šta vam je potrebno



- Povežite konzolu za igru na ovaj televizor. Pogledajte **Povezivanje vašeg televizora > Povezivanje uređaja > Konzola za igru** (Stranica 44).
- Komplet za dva igrača (PTA508 ili PTA518, prodaje se odvojeno) za igranje igara za dva igrača na punom ekranu*. Komplet se isporučuje sa dva para naočara za igranje. Informacije o tome kako da napunite naočare i kako da ih uključite potražite u korisničkom uputstvu za naočare.

*Za PFL43x8

Početak igranja igara

1. Pritisnite **SOURCE**.
2. Izaberite konzolu za igru, a zatim pritisnite **OK**.
3. Ako je potrebno, učitajte disk sa igrom na konzolu za igru, a zatim izaberite igu koju ćete igrati.
4. Pratite uputstva na ekranu da biste započeli igranje igre.

Započnite igranje igara za dva igrača na punom ekranu

Za PFL43x8.

Neke od igara nude mogućnosti igranja više igrača i podelu ekrana za igranje. 3D tehnologija na ovom televizoru može da prikaže podeljene ekrane kao dva prikaza punog ekrana. Uz naočare za igranje igara za dva igrača, svaki igrač može da ima različite prikaze na istom televizoru.

1. Pritisnite **SOURCE**.
2. Izaberite konzolu za igru, a zatim pritisnite **OK**.
3. Ako je potrebno, učitajte disk sa igrom na konzolu za igru.
4. Na konzoli za igru izaberite igru za dva ili više igrača, a zatim prikaz podeljenog ekrana.
5. Pritisnite dugme **OPTIONS** na daljinskom upravljaču televizora.
6. Izaberite **[Slika i zvuk] > [Igr. za 2 igrača]**.
7. Izaberite **[Vrh/dno]** ili **[Jedan uz drugi]**, a zatim pritisnite **OK**.
8. Uključite naočare za dva igrača, pritisnite prekidač za izbor igrača, a zatim ih stavite. (Pogledajte korisničko uputstvo za naočare za igranje za dva igrača).

Savet: Da biste videli menije ili rezultate igre, pritisnite **OK** da biste prešli na režim prikaza.

Postavke igre

Postavke slike za igre

TV ekran možete optimizovati za igranje igara tako da nema kašnjenja slike.

1. Pritisnite **HOME**.
2. Izaberite **[Podešavanje] > [Postavke TV-a] > [Slika]**, a zatim pritisnite **OK**.
3. Izaberite **[Igra ili računar] > [Igra]**.

Unapred zadati zvuk za igre

Zvučne efekte možete optimizovati za igranje igara.

1. Pritisnite **OPTIONS**.
2. Izaberite **[Slika i zvuk] > [Stil zvuka] > [Igra]**, a zatim pritisnite **OK**.

Televizor je spreman za igranje.

Napomena: Kada se završi igra, vratite se na uobičajenu postavku zvuka.

Prikaz teleteksta

Izbor stranice

Dok gledate kanale koji emituju teletekst, možete da pregledate teletekst.

1. Izaberite kanal koji emituje teletekst, a zatim pritisnite **TEXT**.

2. Izaberite stranicu na jedan od sledećih načina:

- Unesite broj stranice koristeći **Numeričkih tastera**.
- Pritisnite **CH + / CH -** da biste prikazali sledeću ili prethodnu stranicu.
- Pritisnite **Tasteri u boji** da biste izabrali stavku označenu bojom.

Opcije teleteksta

1. Dok se prikazuje teletekst, pritisnite **III OPTIONS**.

2. Izaberite željenu opciju:

- **[Zamrz. stranice] / [Odmrzavanje stranice]:** Zamrzavanje ili odmrzavanje trenutne stranice.
- **[Podeljeni ekran] / [Pun ekran]:** Omogućavanje ili onemogućavanje teletekst u režimu dvostrukog ekrana. Dvostruki ekran prikazuje i trenutni kanal i emitovani teletekst na dve polovine TV ekrana.
- **[T.O.P. pregled]:** Teletekst „Table Of Pages“ (T.O.P.) omogućava vam da prelazite sa jedne teme na drugu bez unošenja brojeva stranica.
- **[Uvećaj] / [Normalni prikaz]:** Zumiranje na stranici. Pritisnite **Navigacioni tasteri** da biste se pomerili po uvećanom prikazu.
- **[Otkrivanje]:** Skrivanje ili prikazivanje skrivenih informacija na stranici, kao što su rešenja zagonetki i mozgalica.
- **[Listanje podstranica]:** Ako su podstranice dostupne, svaka od njih će biti prikazana automatski.

- **[Jezik]:** Prebacivanje na drugu grupu jezika da bi različiti skupovi znakova bili ispravno prikazani.
- **[Teletekst 2.5]:** Prikazivanje teleteksta sa više boja i boljom grafikom od uobičajenog teleteksta. Ukoliko se teletekst 2.5 emituje na nekom od kanala, uključen je kao podrazumevana opcija.

Jezik teleteksta

Kod digitalnih TV kanala za koje TV kuće obezbeđuju teletekst na različitim jezicima, možete da izaberete željeni primami i sekundami jezik.

1. Pritisnite **🏠**.
2. Izaberite **[Podešavanje] > [Postavke kanala]** ili **[Postavke satelita]**.
3. Izaberite **[Jezici] > [Primarni teletekst]** ili **[Sekundarni teletekst]**.
4. Izaberite jezik, a zatim pritisnite **OK**.

Podstranice

Ukoliko stranica sa teletekstom sadrži nekoliko podstranica, svaku od njih možete prikazati jednu za drugom. Podstranice se prikazuju na traci pored broja glavne stranice. Pritisnite **◀** ili **▶** da biste ih izabrali.

Pretraživanje

Možete potražiti reč ili broj koji postoji na aktuelnoj stranici teleteksta.

1. Dok gledate teletekst, pritisnite **OK** da biste označili prvu reč ili broj.
2. Pritisnite **Navigacioni tasteri** da pređete na reč ili broj za pretragu.
3. Pritisnite **OK** za pokretanje pretrage.
4. da biste napustili pretragu, pritisnite **▲** dok se ne obeleži reč ili broj.

Digitalni teletekst

Ako emiter digitalnog TV kanala obezbeđuje namenski digitalni tekst ili interaktivne usluge, možete da prikazete digitalni teletekst. Kanali kao što je BBC1 mogu da imaju digitalni teletekst sa interaktivnijim funkcijama.

Napomena: Digitalni tekst je blokiran kada se emituju titlovi, a postavka je uključena.

Pogledajte **Promena TV postavki** >

Postavke jezika > **Titlovi na digitalnim kanalima** (Stranica 35).

Dok se na ekranu prikazuje digitalni teletekst:

- Pritisnite **Navigacioni tasteri** da biste izabrali ili označili stavke.
- pritisnite **Tasteri u boji** da biste izabrali opciju, a zatim pritisnite **OK** da biste potvrdili ili aktivirali.

Podešavanje brava i tajmera

Sat

Možete aktivirati prikazivanje časovnika na televizoru. Časovnik prikazuje vreme koje emituje vaš operater televizijskih usluga.

Prikazivanje časovnika televizora

1. Dok gledate televizor, pritisnite

III **OPTIONS**.

2. Izaberite **[Časovnik]**, zatim pritisnite **OK**. Časovnik će biti prikazan u gornjem desnom uglu ekrana televizora.

Promena režima časovnika

Režim sata možete promeniti na automatski ili ručni. On je podrazumevano podešen na automatski režim koji ga automatski sinhronizuje na koordinisano univerzalno vreme (Coordinated Universal Time, UTC). Ukoliko vaš televizor ne prima UTC emitovanja, promenite režim časovnika u **[Manuelno]**.

1. Dok pratite TV program, pritisnite .
2. Izaberite **[Podešavanje]** > **[Postavke TV-a]** > **[Opšte postavke]**.
3. Izaberite **[Časovnik]** > **[Režim automat. čas.]**.
4. Izaberite **[Automatski]**, **[Manuelno]** ili **[Zavis od zemlje]**, a zatim pritisnite **OK**.

Promena vremenske zone

U zemljama sa podacima sata koji se emituju vremensku zonu možete da promenite ako je izabrano **[Režim automat. čas.]** > **[Automatski]** ili **[Zavis od zemlje]**.

1. U meniju **[Časovnik]** izaberite **[Vremenska zona]**.
2. Izaberite vremensku zonu, a zatim pritisnite **OK**.

Podesite letnje vreme

U zemljama koje menjaju vreme, možete da omogućite ili onemogućite letnje vreme ako je izabrano **[Režim automat. čas.]** > **[Automatski]** ili **[Zavis od zemlje]**.

1. U meniju **[Časovnik]** izaberite **[Letnje/zimsko vreme]**.
2. Izaberite **[Standardno vreme]** ili **[Letnje/zimsko račun. vremena]**, a zatim pritisnite **OK**.

Ručno podešavanje sata

Datum i vreme možete da podesite ručno. Pre nego što počnete, podesite režim sata na **[Manuelno]**.

1. U meniju **[Časovnik]** izaberite **[Datum]** ili **[Vreme]**, a zatim pritisnite **OK**.
2. Podesite vreme ili datum sa **Navigacioni tasteri**.
3. Izaberite **[Završeno]**, zatim pritisnite **OK**.

Sleep timer

Možete da prebacite TV u režim mirovanja nakon naznačenog vremena. Tokom odbrojavanja do naznačenog vremena možete ranije da isključite televizor ili da podesite tajmer za automatsko isključivanje.

1. Pritisnite .
2. Izaberite **[Podešavanje]** > **[Postavke TV-a]** > **[Opšte postavke]** > **[Autom. isključ.]**.
3. Izaberite trajanje tajmera za automatsko isključivanje.
- Tajmer za automatsko isključivanje se može podesiti i na 180 minuta. Da biste isključili tajmer za automatsko isključivanje, podesite ga na nula minuta.
4. Pritisnite **OK** da aktivirate tajmer za automatsko isključivanje. Nakon naznačenog vremena, televizor prelazi u stanje mirovanja.

Dečija brava

Da biste zaštitili decu od neprikladnih TV programa, možete da zaključate televizor ili da blokirate programe koji su neprikladni za decu.

Zadavanje ili promena šifre dečije brave

1. Pritisnite .
2. Izaberite **[Podešavanje]** > **[Postavke kanala]** ili **[Postavke satelita]** > **[Dečija brava]**.
3. Izaberite **[Postavi kod]** ili **[Promena koda]**.
4. Unesite kôd koristeći **Numeričkih tastera**.

Savet: Ukoliko kanalima pristupate iz liste sa informacijama o kanalima, od vas će biti zatraženo da unesete svoju šifru za zaključavanje. Ako zaboravite šifru, unesite „8888“ da biste zamenili sve postojeće šifre.

Zaključavanje ili otključavanje kanala

1. U meniju dečije brave, izaberite **[Zaključ. kanala]**.
2. Unesite šifru dečije brave pomoću tastera **Numeričkih tastera**.
3. Izaberite kanale za zaključavanje ili otključavanje. Ponovo pokrenite televizor da biste aktivirali zaključavanje.

Napomena:

Ukoliko kanalima pristupate iz liste sa informacijama o kanalima, od vas će biti zatraženo da unesete svoju šifru za zaključavanje.

Roditeljsko rangiranje zaštite za decu

TV možete podesiti tako da prikazuje samo programe koji su rangirani na nižem stepenu od uzrasta vašeg deteta. Ovo ograničenje se primenjuje samo na digitalne kanale TV kuća koje svoje programe rangiraju prema uzrastu.

1. Pritisnite .
2. Izaberite **[Podešavanje]** > **[Postavke kanala]** ili **[Postavke satelita]**.
3. Izaberite **[Dečija brava]** > **[Rod. kontrola]**.

Od vas se traži da unesete šifru za dečiju bravu.

4. Unesite šifru dečije brave pomoću **Numeričkih tastera**.
5. Izaberite rangiranje po uzrastu, a zatim pritisnite **OK**.

Svi programi za uzrast stariji od izabranog rangiranja će biti blokirani.

Informacije o kodovima dečje brave možete pronaći u odeljku **Napredne funkcije televizora > Podešavanje brava i tajmera > Dečja brava** (Stranica 27).

4 Promena TV postavki

Slika i zvuk

Pomoć za podešavanja

Možete da izaberete postavke za sliku i zvuk uz pomoć pomoćnika za postavke, čime se odmah demonstrira efekat postake koju ste odabrali.

1. Dok pratite TV program, pritisnite .
2. Izaberite **[Podešavanje]** > **[Brzo podešavanje slike i zvuka]**, zatim pritisnite **OK**.
3. Izaberite **[Nastavi]**, zatim pritisnite **OK**.
4. Sledite uputstva na ekranu da biste izabrali željene postavke.

Još postavki slike

Postavke možete izmeniti u meniju slike.

1. Pritisnite .
2. Izaberite **[Podešavanje]** > **[Postavke TV-a]** > **[Slika]**, a zatim pritisnite **OK**.
3. Izaberite postavku da biste promenili, a zatim pritisnite **OK**.
 - **[Stil slike]**: Izbor unapred definisane postavke slike.
 - **[Vrati stil]**: Vraća poslednje izabranu unapred definisanu postavku slike.
 - **[3D backlight kontrast] / [Kontrast koji pravi pozadinsko osvetljenje]**: Podešava svetlinu pozadinskog osvetljenja na ekranu.
 - **[Boja]**: Podešavanje zasićenosti boje na slici.
 - **[Oštrina]**: Podešavanje oštine slike.
 - **[Smanjenje šuma]**: Izbor količine redukcije šuma na slici.
 - **[MPEG redukcija smetnji]**: Ublažava prelaze i zamagljenost digitalne slike.
- **[Pixel Plus] / [Digitalno kristalno jasno]**: Fino podešavanje svakog piksela tako da odgovara pikselima u okruženju i daje briljantnu sliku visoke definicije.
 - **[Napredna oštrina]**: Omogućavanje superiorne oštine, posebno na linijama i konturama slike
 - **[Dinam. kontrast]**: Dinamičko pojačavanje detalja na tamnim, srednjim i svetlim delovima slike.
 - **[Dinam. poz. osv.]**: Izbor nivoa pozadinskog svetla radi optimizacije dinamičke potrošnje energije i kontrasta slike.
 - **[Optimizacija boja]**: Dinamičko pojačavanje vidljivosti i detalja boje.
- **[Napredno]**: Pristup naprednim podešavanjima kao što je gama, postavke mastila i postavke video kontrasta.
 - **[Svetlosni senzor]**: Automatsko prilagođavanje osvetljenosti TV ekrana u skladu sa uslovima osvetljenja u prostoriji.
 - **[Gama]**: Prilagođavanje nelinearnih postavki za osvetljenost slike i kontrasta.
 - **[Ton boje]**: Promena balansa boje.
 - **[Prilag. ton boje]**: Prilagođavanje postavke balansa bele boje. Dostupno samo ako je izabrano **[Ton boje]** > **[Prilagođeno]**.
 - **[3D - video kontrast] / [Video kontrast]**: Prilagođavanje video kontrasta.
 - **[Osvetljaj]**: Prilagođavanje osvetljenosti ekrana.
 - **[Nijansa]**: Kompenzovanje varijacija boja u programima u NTSC standardu.
- **[Igra ili računar]**: Dok gledate sadržaj sa povezane konzole za igranje igara, izaberite **[Igra]** da biste primenili postavke za igru. Kada je računar povezan preko HDMI, izaberite **[Računar]**. Uverite se da je izabrano **[Format i iverice]** > **[Format slike]** > **[Bez skaliranja]** da bi se prikazao najsitniji detalj.

- **[Format i ivice]:** Pristup naprednim postavkama za kontrolu formata prikaza slike.
 - **[Format slike]:** Promena formata slike.
 - **[Ivice ekrana]:** Promena veličine slike.
 - **[Pomeranje slike]:** Ako je dostupno, premestite sliku.

Još postavki zvuka

Postavke možete izmeniti u meniju zvuka.

1. Pritisnite .
2. Izaberite **[Podešavanje]** > **[Postavke TV-a]** > **[Zvuk]**, a zatim pritisnite **OK**.
3. Izaberite postavku da biste promenili, a zatim pritisnite **OK**.
 - **[Stil zvuka]:** Pristup unapred definisanim postavkama zvuka.
 - **[Vrati stil]:** Vraća poslednje izabranu unapred definisanu postavku zvuka.
 - **[Niski tonovi]:** Podešavanje nivoa basa na zvučniku i slušalicama.
 - **[Visoki tonovi]:** Podešavanje nivoa visokih tonova na zvučniku i slušalicama.
 - **[Surround režim]:** Izbor režima surround zvuka za pojačavanje audio doživljaja.
 - **[Automatski Incredible Surround 3D]:** Izbor režima surround zvuka za pojačavanje audio doživljaja u 3D režimu. Kod određenih modela.
 - **[Jač. zv. u sluš.]:** Podešavanje jačine zvuka u slušalicama.
 - **[Napredno]:** Pristup naprednim postavkama za pojačanje audio doživljaja.
 - **[Automatsko ujednač. jač. zvuka]:** Omogućavanje redukcije iznenadnih promena jačine zvuka, na primer, prilikom promene kanala.
 - **[TV zvučnici]:** Izbor željenih zvučnika za emitovanje zvuka sa televizora. Pogledajte **Povežite televizor > Podesite EasyLink uređaje > Izbor izlaza zvučnika** (Stranica 51).

- **[Clear Sound]:** (Samo na nekim modelima) Pojačava kvalitet zvuka.
- **[Format audio izlaza]:** Izbor tipa audio izlaza preko priključka za digitalni audio izlaz. Odberite **[Višekanalno]** ili **[Stereo]**.
 - **[Ujednačavanje audio izlaza]:** Izbor nivoa izlaza za stereo audio. Izaberite **[Manje]** za određenu količinu gubitka inteziteta ili jačine signala. Izaberite **[Više]** kada nema gubitka inteziteta ili jačine signala.
 - **[HDMI 1 - ARC]:** Omogućite audio izlaz na uređaju koji podržava ARC i povezan je na HDMI 1 konektor.
 - **[Kašnjenje audio izl.]:** Automatska sinhronizacija slike na televizoru sa zvukom koji se čuje preko povezanog kućnog bioskopa. Ovu postavku ne morate da koristite kada povezujete televizor na Philips kućni bioskop.
 - **[Pomeranje audio izlaza]:** Prilagođavanje postavke za kašnjenje audio izlaza. Dostupno ako je uključen **[Kašnjenje audio izl.]**.

Audio format

Digitalni kanali

Ukoliko emiter digitalne televizije emituje audio u više formata, možete da izaberete audio format.

1. Pritisnite .
2. Izaberite **[Podešavanje]** > **[Postavke kanala]** ili **[Postavke satelita]** > **[Jezici]** > **[Preferirani audio format]**.
3. Izaberite opciju, a zatim pritisnite **OK**.
 - **[Standardno]:** Prijem standardnog audio formata (MPEG).
 - **[Napredno]:** Prijem naprednih audio formata, ako su dostupni (AAC, Dolby Digital ili Dolby Digital Plus).

Vraćanje slike i zvuka

Možete da vratite podrazumevane postavke slike i zvuka, a da postavke instalacije kanala ostanu iste.

1. Dok pratite TV program, pritisnite .
2. Izaberite **[Podešavanje]** > **[Postavke TV-a]** > **[Opšte postavke]** > **[Fabričke postavke]**, a zatim pritisnite **OK**.
3. Izaberite **[Resetovanje]**, zatim pritisnite **OK**.

Sve TV postavke (osim za postavke kanala) vraćaju se na podrazumevane fabričke postavke.

Kanali

Automatsko instaliranje

When the TV was switched on for the first time, a full installation of channels was performed.

To change your language, country, and reinstall all available TV channels, you can run this full installation again.

Početak instalacije

Napomena: Ako se od vas bude tražilo da unesete kôd, unesite „8888“.

1. Pritisnite .
2. Izaberite **[Podešavanje]** > **[Traži kanale]** > **[Ponovno inst. kanala]**, a zatim pritisnite **OK**.
3. Izaberite zemlju, a zatim pritisnite **OK**.
4. Izaberite mrežu, a zatim pritisnite **OK**:
 - **[Antena (DVB-T)]:** Pristup besplatnim antenskim emitovanjima.
 - **[Kabl (DVB-C)]:** Pristup kablovskom emitovanju.
5. Da biste odabrali druge opcije, ako postoje, pratite instrukcije na ekranu. Prikazuje se početni meni za pretragu kanala.
6. Izaberite **[Start]**, a zatim pritisnite **OK**.
7. Kada se pretraga kanala završi, izaberite **[Kraj]**, a zatim pritisnite **OK**.

Savet: Pritisnite  **LIST** da biste prikazali listu kanala.

Napomena: Pri prepoznavanju digitalnih televizijskih kanala, u listi kanala će se možda prikazati samo brojevi kanala. Ove kanale možete preimenovati ili im promeniti raspored.

Instalacija analognih kanala

Možete da tražite i čuvate analogne TV kanale, jedan po jedan.

Korak 1: Izaberite sistem

Napomena: Preskočite ovaj korak ukoliko su postavke sistema ispravne.

1. Dok pratite TV program, pritisnite .
2. Izaberite **[Podešavanje]** > **[Postavke kanala]** > **[Instaliranje kanala]**.
3. Izaberite **[Analog.: Manuel.instal.]** > **[Sistem]**, zatim pritisnite **OK**.
4. Izaberite sistem svoje zemlje ili regiona, a zatim pritisnite **OK**.

Korak 2: Pretraživanje i čuvanje novih televizijskih kanala

1. Dok gledate televizor, pritisnite .
2. Izaberite **[Podešavanje]** > **[Postavke kanala]** > **[Instaliranje kanala]**.
3. Izaberite **[Analog.: Manuel.instal.]** > **[Pronađi kanal]**, zatim pritisnite **OK**.
4. Pronađite kanal:
 - Ako znate frekvenciju kanala, unesite je pomoću **Navigacioni tasteri** ili **Numeričkih tastera**.
 - Ukoliko ne znate frekvenciju kanala, potražite sledeću frekvenciju koja ima jak signal. Izaberite stavku **[Pretraživanje]**, a zatim pritisnite taster **OK**.
5. Kada pronađete pravi kanal, izaberite **[Završeno]**, a zatim pritisnite **OK**.
6. Izaberite **[Memor. kao novi kan.]**, a zatim pritisnite **OK** da biste sačuvali novi TV kanal.

Napomena: Ako je prijem slab, promenite položaj antene i ponovite postupak.



Instalacija digitalnih kanala

Ako znate frekvenciju kanala koji želite da instalirate, možete da tražite i čuvate jedan po jedan digitalni kanal. Za najbolje rezultate obratite se provajderu usluga.

1. Pritisnite .
2. Izaberite **[Podešavanje]** > **[Postavke kanala]** > **[Instaliranje kanala]**.
3. Izaberite **[Digitalno: Test prijema]** > **[Pronađi kanal]**, zatim pritisnite **OK**.
4. Pritisnite **Numeričkih tastera** da biste uneli frekvenciju kanala.
5. Izaberite **[Pretraživanje]**, zatim pritisnite **OK**.
6. Kada pretraga pronađe kanal, izaberite **[Memorisanje]**, a zatim pritisnite **OK**.

Fino podešavanje analognih kanala

Ako je prijem analognog TV kanala loš, možete fino da podesite kanal.

1. Pritisnite .
 2. Izaberite **[Podešavanje]** > **[Postavke kanala]** > **[Instaliranje kanala]**.
 3. Izaberite **[Analog.: Manuel.instal.]** > **[Fino podešavanje]**, zatim pritisnite **OK**.
 4. Pritisnite  ili  da biste fino podesili kanal.
 5. Kada izaberete tačnu frekvenciju kanala, izaberite **[Završeno]**, a zatim pritisnite **OK**.
 6. Izaberite željenu opciju, a zatim pritisnite **OK**.
- **[Zabeležiti trenutni kanal]:** Čuvanje kanala na trenutnom broju kanala.
 - **[Memor. kao novi kan.]:** Čuvanje kanala na novom broju kanala.

Ažuriranje liste kanala

Kada se televizor prvi put uključi, vrši se puna instalacija kanala. Podrazumevano, kada dođe do promena na ovim listama kanala, televizor ih odmah ažurira automatski. Možete i da isključite automatsko napajanje ili da ručno ažurirate kanale.

Napomena: Ako se od vas bude tražilo da unesete kôd, unesite „8888“.

Automatsko ažuriranje

Da biste automatski dodavali ili uklanjali digitalne kanale, ostavite televizor u režimu pripravnosti. Televizor svakodnevno ažurira i čuva nove kanale. Prazni kanali se uklanjaju sa liste kanala.

Isključivanje poruke o ažuriranju kanala

Ako se ažuriranje kanala obavi, prilikom pokretanja televizora pojavljuje se poruka. Ovu poruku možete da isključite.

1. Pritisnite .
2. Izaberite **[Podešavanje]** > **[Postavke kanala]** ili **[Postavke satelita]**.
3. Izaberite **[Instaliranje kanala]** > **[Poruka o ažuriranju kanala]**.
4. Izaberite **[Isključeno]**, a zatim pritisnite **OK**.

Isključivanje automatskih ažuriranja

U meniju **[Instaliranje kanala]** izaberite **[Automatsko ažuriranje kanala]** > **[Isključeno]**.

Ručno ažuriranje kanala

1. Pritisnite .
2. Izaberite **[Podešavanje]** > **[Traži kanale]** > **[Ažuriranje kanala]**, a zatim pritisnite **OK**.
3. Da biste ažurirali kanale, pratite instrukcije na ekranu.

Kopiranje kanala

UPOZORENJE: Ova funkcija je namenjena prodavcima i serviserima.

Možete kopirati listu kana sa jednog Philips TV uređaja na drugi putem USB uređaja. Ne trebate tražiti kanale niti ih instalirati na drugi TV uređaj. Datoteka s listom kanala je dovoljno mala da može da stane na svaki USB uređaj.



Šta vam je potrebno

Dva Philips televizora koja imaju sledeća svojstva:

- isto podešavanje zemlje
- istu godinu
- istu DVB vrstu, koja se prikazuje istim sufiksom (H, K, T, D/00) u nazivu modela,
- isto podešavanje za kanale sa satelita, uključujući broj LNB satelita
- isti tip hardvera kao što je naznačeno na nalepnici na zadnjoj strani televizora. Na primer: TPM10.1E LA.
- kompatibilnu softversku verziju.

Napomena: Ako se od vas bude tražilo da unesete kôd, unesite „8888“.

Korak 1: Proverite podešavanje za zemlju

1. Uključite prvi televizor (sa kanalima koje želite da kopirate na drugi televizor).
 2. Pritisnite .
 3. Izaberite **[Podešavanje]** > **[Traži kanale]** > **[Ponovno inst. kanala]**, a zatim pritisnite **OK**.
- Prikazuje se meni za zemlju.
4. Napravite napomenu o aktuelnom podešavanju.
 5. Pritisnite .
 6. Pritisnite **[Otkazivanje]** da biste izašli.



Korak 2: Kopirajte listu kanala na USB

1. Povežite USB uređaj za skladištenje sa prvim televizorom (sa kanalima koji su instalirani na njemu).
 2. Pritisnite .
 3. Izaberite **[Podešavanje]** > **[Postavke kanala]** ili **[Postavke satelita]**.
 4. Izaberite stavku **[Instaliranje kanala]** > **[Kopiraj listu kanala]** > **[Kopiraj na USB]**, a zatim pritisnite taster **OK**.
- Lista kanala se kopira na USB uređaj.
5. Izvucite USB uređaj.

Korak 3: Kopiranje kanala na televizor na kome nisu instalirani kanali

1. Uključite drugi televizor na koji želite da kopirate listu kanala.
- Započinje inicijalna instalacija.
2. Pratite uputstva na ekranu i izaberite istu zemlju kao za televizor čiju listu kanala želite da kopirate.
 3. Preskočite pretragu kanala.
 4. Povežite USB uređaj.
 5. Pritisnite .
 6. Izaberite **[Podešavanje]** > **[Postavke kanala]** ili **[Postavke satelita]**.
 7. Izaberite **[Instaliranje kanala]** > **[Kopiraj listu kanala]** > **[Kopiraj na televizor]**, a zatim pritisnite **OK**.
- Lista kanala se kopira na TV uređaj.
8. Izvucite USB uređaj.

Korak 3: Kopiranje kanala na televizor na kome su unapred instalirani kanali

1. Uključite drugi televizor na koji želite da kopirate listu kanala.
 2. Pritisnite .
 3. Izaberite **[Podešavanje]** > **[Traži kanale]** > **[Ponovno inst. kanala]**, a zatim pritisnite **OK**.
- Prikazuje se meni za zemlju.
4. Proverite da su podešavanja za zemlju ista kao na prvom televizoru.
 5. Pritisnite .
 6. Pritisnite **[Otkazivanje]** da biste izašli.

7. Ukoliko se podešavanja za zemlju razlikuju, ponovo instalirajte drugi televizor tako da se podudara sa podešavanjem za zemlju na prvom televizoru. Pogledajte **Promena TV postavki > Resetuj sve** (Stranica 39).

8. Priključite USB uređaj za skladištenje na drugi televizor.

9. Pritisnite **🏠**.

10. Izaberite **[Podešavanje] > [Postavke kanala]** ili **[Postavke satelita]**.

11. Izaberite **[Instaliranje kanala] > [Kopiraj listu kanala] > [Kopiraj na televizor]**, a zatim pritisnite **OK**.

Lista kanala se kopira na drugi televizor.

12. Izvucite USB uređaj.

Postavke satelita

Šta možete da uradite

Ovaj televizor može da prima kanale sa 4 različita satelitska konvertera (LNB uređaja). LNB se montira na kraj stuba za satelitsku antenu i hvata signale sa satelita.

Napomena:

- Prijem satelitskog programa je dostupan samo na nekim modelima. Opcija **[Potraži satelit]** je dostupna samo ako televizor podržava DVB-S.
- Da biste primali satelitske kanale, priključite satelitski prijemnik na SAT priključak na televizoru.

Instalacija satelitskih kanala

Ponovno instaliranje satelita

1. Dok gledate televizor, pritisnite **🏠**.
2. Izaberite **[Podešavanje] > [Potraži satelit] > [Ponovo instaliraj satelite]**.
3. Pratite uputstva na ekranu da biste dovršili instalaciju.
4. Nakon završetka procesa izaberite opciju **[Kraj]**, a zatim pritisnite **OK**.

Izbor tipa povezivanja

Kada instalirate satelitske kanale, potrebno je da podesite tip veze. Broj LNB uređaja na satelitskoj anteni određuje broj satelitskih kanala koje možete da instalirate.

1. Dok ponovo instalirate satelitske kanale, izaberite **[Postavke]**, a zatim pritisnite **OK**.

2. Izaberite **[Tip veze]**.

3. Izaberite postavku, a zatim pritisnite **OK**.

- **[1 satelit (jedan LNB)]**: Izaberite ako imate samo jedan LNB.
- **[2 satelita (DiSEqC Mini)]**: Izaberite ako imate 2 LNB-a.
- **[3 ili 4 satelita (DiSEqC 1.0)]**: Izaberite za 3 ili 4 LNB-a.
- **[Unicable za 1 satelit]**: Izaberite ako imate Unicable postavku sa 1 satelitom.
- **[Unicable za 2 satelita]**: Izaberite ako imate Unicable postavku sa 2 satelita.

Manuelno instal.

Ako se tokom instalacije preskoči transponder, možete da testirate jačinu signala sa transpondera ili da dodate novi transponder.

1. Dok gledate televizor, pritisnite **🏠**.
2. Izaberite **[Podešavanje] > [Potraži satelit] > [Ručno instaliranje]**, a zatim pritisnite **OK**.
3. Izaberite LNB.
4. Ako znate frekvenciju transpondera (koji može da obuhvati nekoliko kanala), izaberite **[Frekvencija] i podesite frekvenciju**.
5. Izaberite **[Pretraživanje]**, zatim pritisnite **OK**.
6. Ako pronađete novu frekvenciju, pritisnite **[Memorisanje]** da biste dodali novi transponder sa njegovim kanalima.

Ažuriranje satelitskih kanala

1. Dok gledate televizor, pritisnite **🏠**.
2. Izaberite **[Podešavanje] > [Potraži satelit] > [Ažuriranje kanala]**.
3. Pratite uputstva na ekranu da biste dovršili instalaciju.
4. Nakon završetka procesa izaberite opciju **[Kraj]**, a zatim pritisnite **OK**.

Dodavanje i uklanjanje satelita

Satelite možete da dodate ili uklonite u svakom trenutku i da instalirate kanale sa novih satelita.

Napomena: Pre nego što dodate satelite, uverite se da je tip veze ispravan. Pogledajte **Promena TV postavki > Postavke satelita > Instalacija satelitskih kanala** (Stranica 34).

1. Pritisnite .

2. Izaberite **[Podešavanje] > [Potraži satelit]**, zatim pritisnite **OK**.

3. Izaberite **[Dodaj satelit]**, zatim pritisnite **OK**.

Televizor traži satelit na prvom slobodnom LNB uređaju. Ovo može potrajati nekoliko minuta.

4. Ukoliko ne bude pronađen nijedan satelit, proverite priključke za antenu i položaj satelitske antene, a zatim izaberite **[Ponovo traži]**.

5. Ako ste zadovoljni dodatim satelitom, izaberite **[Sledeće]** da biste instalirali sve kanale sa satelita.

Instalacija može da potraje nekoliko minuta.

Uklanjanje satelita

1. Pritisnite .

2. Izaberite **[Podešavanje] > [Potraži satelit]** > **[Ukloni satelit]**, a zatim pritisnite **OK**.

3. Izaberite satelite koje želite da uklonite, a zatim izaberite **[Uklanjanje]** i pritisnite **OK**.

Postavke jezika

Meni za jezik

1. While you watch TV, press .
2. Select **[Podešavanje] > [Postavke TV-a] > [Opšte postavke] > [Jezik menija]**.
3. Select a menu language from the list, then press **OK**.

Audio jezik

Ukoliko TV kanali emituju više ili dva audio jezika, možete da izaberete željeni audio jezik.

1. Dok pratite TV program, pritisnite  **OPTIONS**.
2. Za digitalne kanale izaberite **[Audio jezik]**. Za analogne kanale izaberite **[Dual I-II]**. Pritisnite **OK** za potvrdu izbora.
3. Izaberite neki od raspoloživih jezika, a zatim pritisnite **OK**.

Možete podesiti željeni primarni i sekundarni audio jezik koji ćete slušati kada je dostupan.

1. Dok pratite TV program, pritisnite .
2. Izaberite **[Podešavanje] > [Postavke kanala]** ili **[Postavke satelita] > [Jezici]**.
3. Izaberite **[Primarni audio jezik]** ili **[Sekundarni audio jezik]** i izaberite neki od dostupnih jezika.
4. Pritisnite **OK** da biste potvrdili.

Titlovi na analognim kanalima

1. Dok gledate analogni TV kanal pritisnite **TEXT**.
 2. Unesite trocifreni broj stranice sa titlom, a to je najčešće „888“.
- Ukoliko su dostupni, titlovi su uključeni.

Titlovi na digitalnim kanalima

1. While you watch a digital TV channel, press  **OPTIONS**.
2. Select **[Titlovi]**, then press **OK**.
3. Select **[Isklj. titlovi]**, **[Uklj. Titlovi]** or **[Automatski]**, then press **OK**.

Jezik podtitla

Kada je to dostupno, možete promeniti jezik titla za digitalne kanale.

1. Dok pratite TV program, pritisnite **III OPTIONS**.
2. Izaberite **[Jezik titlova]**, a zatim neki od dostupnih jezika i pritisnite **OK**.
Jezik titla se menja u određeni kanal.

Možete podesiti željeni primarni i sekundarni jezik titla koji ćete prikazati kada je dostupan.

1. Dok pratite TV program, pritisnite **🏠**.
2. Izaberite **[Podešavanje] > [Postavke kanala]** ili **[Postavke satelita] > [Jezici]**.
3. Izaberite **[Primarni jezik titla]** ili **[Sekundarni jezik titla]** i izaberite neki od dostupnih jezika.
4. Pritisnite **OK** da biste potvrdili.

Univerzalne postavke za pristup

Uključivanje

Pojedini digitalni TV kanali nude posebne audio funkcije i funkcije titlova za osobe sa oštećenim sluhom ili za slabovide. Ove funkcije možete da uključite ili isključite.

1. Pritisnite **🏠**.
2. Izaberite **[Podešavanje] > [Postavke TV-a] > [Opšte postavke]**.
3. Izaberite **[Univerzalni pristup] > [Uključeno]** ili **[Isključeno]**, a zatim pritisnite **OK**.

Podešavanje audio odgovora

Kada pritisnete dugme na daljinskom upravljaču ili televizoru možete da podesite televizor da reprodukuje zvučni signal.

1. Dok pratite TV program, pritisnite **III OPTIONS**.
2. Izaberite **[Univerzalni pristup] > [Zvuk tast.] > [Uključeno]**, a zatim pritisnite **OK**.

Pristup za osobe sa oštećenim sluhom

Da biste se uverili da je dostupan audio jezik za osobe sa oštećenim sluhom, pritisnite **III OPTIONS**, a zatim izaberite **[Audio jezik]**. Jezik koji podržava jezik za osobe sa oštećenim sluhom označeni su ikonom koja je u obliku uva.

: Uključivanje zvuka i titlova za osobe sa oštećenim sluhom

1. Dok gledate televizor, pritisnite **III OPTIONS**.
2. Izaberite **[Univerzalni pristup] > [Osobe oštećenog sluha]**.
3. Izaberite demo verziju, a zatim pritisnite **OK**.

- **[Isključeno]:** Isključivanje funkcija za osobe sa oštećenim sluhom.
- **[Uključeno]:** Uključivanje zvuka i titlova za osobe sa oštećenim sluhom.

Pristup za osobe sa oštećenim vidom

Da biste se uverili da je dostupan audio jezik za osobe sa oštećenim vidom, pritisnite **III OPTIONS**, a zatim izaberite **[Audio jezik]**. Jezik koji podržava jezik za osobe sa oštećenim vidom označeni su ikonom koja je u obliku oka.

Izbor zvučnika ili slušalica

Možete odabrati emitovanje zvuka za osobe oštećenog vida preko zvučnika na televizoru, slušalica ili oba.

1. Dok gledate televizor, pritisnite **III OPTIONS**.
2. Izaberite **[Univerzalni pristup] > [Osobe oštećenog vida]**.
3. Izaberite demo verziju, a zatim pritisnite **OK**.

- **[Zvučnici]:** Emitovanje zvuka za osobe oštećenog vida samo preko zvučnika.
- **[Slušalice]:** Emitovanje zvuka za osobe oštećenog vida samo preko slušalica.
- **[Zvučnici i slušalice]:** Emitovanje zvuka za osobe oštećenog vida preko zvučnika i preko slušalica.
- **[Isključeno]:** Isključivanje zvuka za osobe sa oštećenim vidom.

Napomena: Ako je uključen EasyLink daljinski upravljač, ne možete da izaberete zeleno dugme. Da biste isključili EasyLink, pogledajte odeljak **Povezivanje televizora** >

Podešavanje EasyLink uređaja > **Šta vam je potrebno** (Stranica 50).

Promena jačine zvuka za audio za osobe sa oštećenim vidom

1. Dok gledate televizor, pritisnite **III OPTIONS**.
2. Izaberite **[Univerzalni pristup]** > **[Kombinovani zvuk]**.
3. Pritisnite **Navigacioni tasteri** da biste promenili jačinu zvuka, a zatim pritisnite **OK**.

Audio efekti

1. Pritisnite **🏠**.
2. Izaberite **[Podešavanje]** > **[Postavke kanala]** ili **[Postavke satelita]**.
3. Izaberite **[Jezici]** > **[Osobe oštećenog vida]** > **[Audio efekti]**.
4. Izaberite postavku, a zatim pritisnite **OK**.
 - **[Uključeno]:** Omogućavanje zvučnih efekata u zvuku za osobe oštećenog vida.
 - **[Isključeno]:** Onemogućavanje zvučnih efekata u zvuku za osobe oštećenog vida.

Tip govora

1. Pritisnite **🏠**.
2. Izaberite **[Podešavanje]** > **[Postavke kanala]** ili **[Postavke satelita]**.
3. Izaberite **[Jezici]** > **[Osobe oštećenog vida]** > **[Govor]**.
4. Izaberite postavku, a zatim pritisnite **OK**.
 - **[Opis]:** Emitovanje deskriptivnog govora u audio zapisu za osobe oštećenog vida.
 - **[Titlovi]:** Emitovanje titlova u audio zapisu za osobe oštećenog vida.

Ostale postavke

Demonstracija televizora

Možete da gledate demonstraciju da biste saznali više o funkcijama na ovom televizoru.

1. Dok pratite TV program, pritisnite **🏠**.
2. Izaberite **[Podešavanje]** > **[Gledanje demon.]**, zatim pritisnite **OK**.
3. Izaberite demonstraciju, zatim pritisnite **OK**.

Home mode

Neke postavke televizora možda neće biti dostupne u režimu **Prodavnica**. Da biste se uverili da se primenjuju pravilne TV postavke, podesite televizor u režim **Početna**.

1. Dok pratite TV program, pritisnite **🏠**.
2. Izaberite **[Podešavanje]**, zatim pritisnite **OK**.
3. Izaberite **[Postavke TV-a]** > **[Opšte postavke]** > **[Lokacija]**.
4. Izaberite **[Dom]** ili **[Prodavnica]**, a zatim pritisnite **OK**.
5. Restartujte TV.

Ažuriranje softvera

Proveravanje verzije

1. Press **🏠**.
2. Select **[Podešavanje]** > **[Podešavanja softvera]** > **[Inform. o tren. soft.]**, then press **OK**.

The current software version is displayed.

Caution: Do not install a lower version of software than the current version installed on your product. TP Vision cannot be held liable or be made responsible for problems caused by a software downgrade.

Ažuriranje softvera pomoću jednog od sledećih metoda:

- ažuriranje pomoću USB uređaja za skladištenje
- ažuriranje preko digitalnog kanala

Ažuriranje preko USB-a

Šta vam je potrebno

- USB uređaj za skladištenje podataka koji ima najmanje 256 MB skladišnog prostora, da je formatiran kao FAT ili DOS i da mu je onemogućena zaštita od upisivanja.
- Obezbedite pristup računaru sa USB priključkom i pristupom Internetu.
- Program za arhiviranje datoteka koji podržava ZIP format datoteka: na primer, WinZip® za Microsoft® Windows® ili Stuffit® za Macintosh®.

Napomena: Nemojte koristiti USB hard disk.

Preuzimanje najnovije verzije softvera

1. Povežite USB flash uređaj na računar.
2. Na računaru pokrenite pretraživač kao što je Internet Explorer® ili Safari®, i pogledajte www.philips.com/support.
3. Pronađite televizor i locirajte softver i drajvere koji su dostupni za vaš TV uređaj. Nadogradnja softvera je dostupna kao komprimovana datoteka (*.zip).
4. Ako je verzija softvera novija od verzije na vašem TV uređaju, kliknite na vezu za nadogradnju softvera.
5. Prihvatite ugovor o licenciranju i preuzmite ZIP datoteku na USB flash uređaj.



Napomena: Neki Internet pretraživači kao što je Mozilla® Firefox® ili Google® Chrome®, mogu da preuzmu ZIP datoteku direktno na računar. Ako se to desi, kopirajte datoteku na USB flash uređaj.

6. **Za Internet Explorer:** Korišćenjem opcije za arhiviranje datoteka otpakujte autorun.upg iz preuzete ZIP datoteke. Nemojte kopirati ili snimati otpakovanu datoteku u direktorijum.
6. **Za Safari:** Kada se preuzimanje završi, autorun.upg će se automatski otpakovati iz ZIP datoteke na računar. Kopirajte datoteku na USB flash uređaj. Nemojte kopirati ili snimati datoteku u direktorijum.
7. Izbacite i isključite USB flash uređaj sa računara.

Nadogradnja softvera televizora

Oprez:

- Nemojte isključivati TV niti uklanjati USB flash uređaj tokom nadogradnje.
- Ako tokom nadogradnje nestane struja, ne uklanjajte USB flash uređaj iz televizora. Televizor će nastaviti sa nadogradnjom čim struja ponovo dođe.
- Ako tokom nadogradnje dođe do greške, ponovo pokušajte da nadogradite ispočetka. Ukoliko se greška ponovi, obratite se službi za brigu o potrošačima kompanije Philips.

1. Uklonite sve USB uređaje, kao što je Wi-Fi adapter, sa televizora, a zatim uključite televizor.
2. Povežite USB flash uređaj na televizor. Nadogradnja softvera automatski počinje. Nadogradnja se završava kada se na ekranu pojavi poruka sa obaveštenjem.
3. Pre nego što restartujete uređaj, isključite USB flash uređaj sa televizora.
4. Pritisnite  na daljinskom upravljaču - nemojte pritisnati  više od jednom. Televizor se isključuje, a zatim ponovo uključuje. Nadogradnja je dovršena.
5. Da ne bi dolazilo do slučajnih nadogradnji softvera na televizoru, ponovo povežite USB flash uređaj na računar i izbrisite autorun.upg.

Ažuriranje preko digitalnog signala

Ukoliko su dostupna ažuriranja softvera, televizor može da ih primi preko digitalnog signala. Kada primite ažuriranje softvera, od vas se traži da ažurirate softver. Izričito vam preporučujemo da ažurirate softver kada to od vas bude zatraženo.

Pratite uputstva na ekranu .

Ako ne nadogradite softver televizora kada primite nadogradnju, od vas se traži da sačuvate datoteku za nadogradnju. Da biste softver nadogradili kasnije:

1. Pritisnite .
2. Izaberite **[Podešavanje] > [Podešavanja softvera] > [Lokalna ažur.]**.
3. Izaberite datoteku koju želite da preuzmete i pratite uputstva na ekranu da biste završili nadogradnju.

Resetuj sve

You can reset all picture and sound settings and reinstall all TV channels on your TV.

1. Press .
2. Select **[Podešavanje]** > **[Postavke TV-a]** > **[Opšte postavke]** > **[Pon. inst. TV-a]**, then press **OK**.
3. Follow the onscreen instructions.

5 Povezivanje televizora

Više informacija o kablovima

Kvalitet kablova

Pre nego što povežete uređaje sa televizorom, proverite raspoložive priključke na uređaju. Uređaj povežite na TV preko najkvalitetnije veze koja je dostupna. Priključci dobrog kvaliteta bolje prenose sliku i zvuk.

Načini povezivanja prikazani u ovom korisničkom priručniku predstavljaju samo preporuku. Postoje i drugi načini povezivanja. Više primera potražite na adresi <http://www.connectivityguide.philips.com>.

Savet: Akof uređaj ima samo kompozitne ili RCA konektore, koristite kompozitni (CVBS) kabl da biste povezali uređaj na CVBS/Y konektor na televizoru.

HDMI

An HDMI connection has the best picture and sound quality.

- An HDMI cable combines video and audio signals. Connect HDMI for high-definition (HD) TV signals, and to switch on EasyLink.
- An HDMI Audio Return Channel (ARC) connector allows output of TV audio to an HDMI ARC compliant device.

- Connect HDMI cables shorter than 5 meters/16.4 feet.

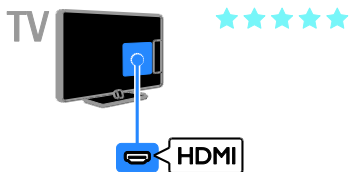

Y Pb Pr

Komponentni video kabl (Y Pb Pr) samo prenosi video. Za zvuk se povežite i na Audio Left/Right.

- Y Pb Pr veza podržava HD TV signale visoke definicije.
- Boje Y Pb Pr priključaka treba da se podudaraju sa bojama na kablovima.

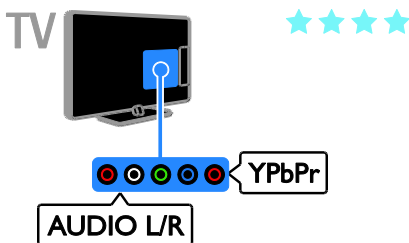

SCART

SCART veza omogućava prenos video i audio signala.

SCART priključci podržavaju RGB video signal, ali ne i HD TV signal visoke definicije.

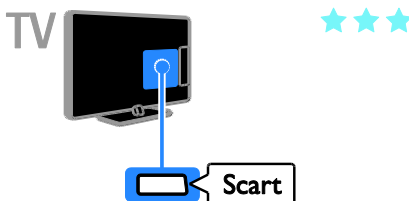

Povezivanje antene

Povežite antenu na televizor.



Povezivanje uređaja

Plejer za Blu-ray ili DVD diskove

Connect the disc player with an HDMI cable to the TV.

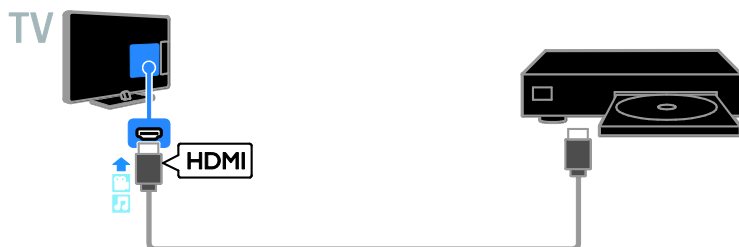

Povežite plejer za diskove sa televizorom pomoću video kabela (Y Pb Pr) i audio L/R kabela.

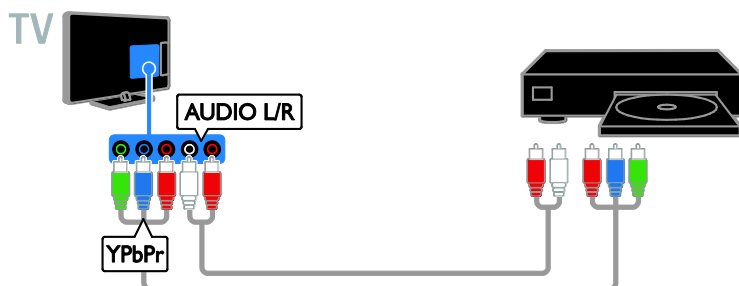

TV prijemnik

Povežite satelitski* ili digitalni TV prijemnik i televizor koristeći antenski kabl.

* Samo na nekim modelima.

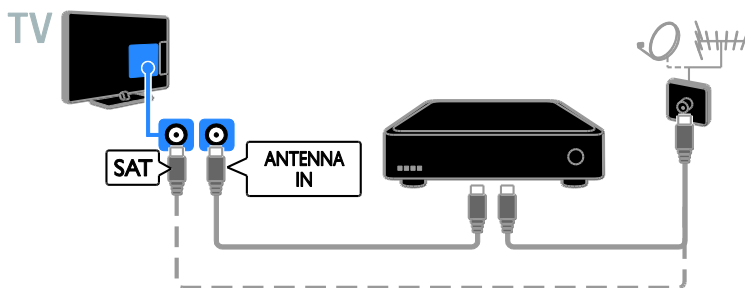

Povežite satelitski ili digitalni TV prijemnik i televizor koristeći HDMI kabl.

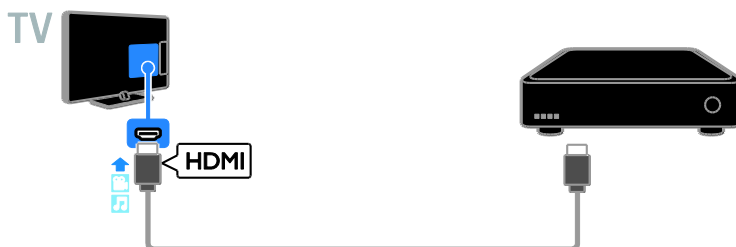

Povežite digitalni TV prijemnik sa televizorom pomoću komponentnog video kabla (Y Pb Pr) i audio L/R kabla.

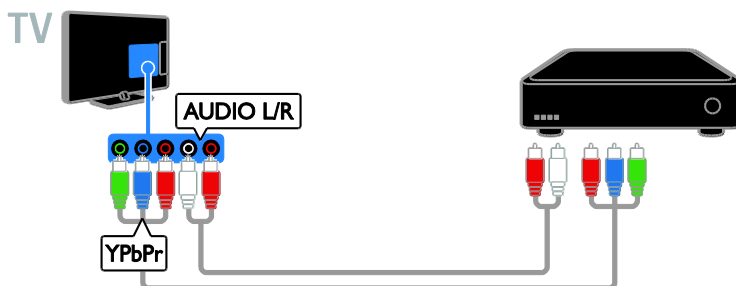

Povežite digitalni TV prijemnik i televizor koristeći SCART kabl.

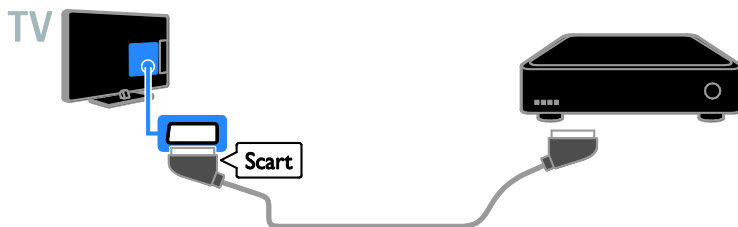

Video rikorder

Povežite rikorder sa televizorom pomoću antenskog kabl.

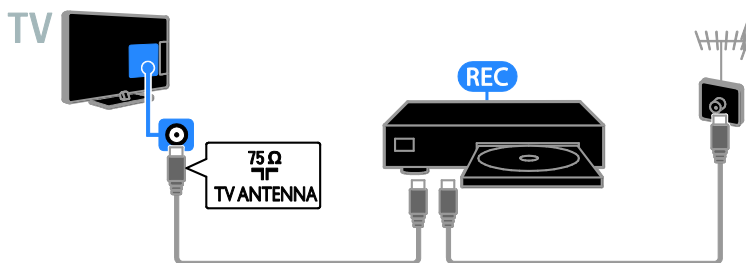

Povežite rikorder sa televizorom pomoću HDMI kabl.

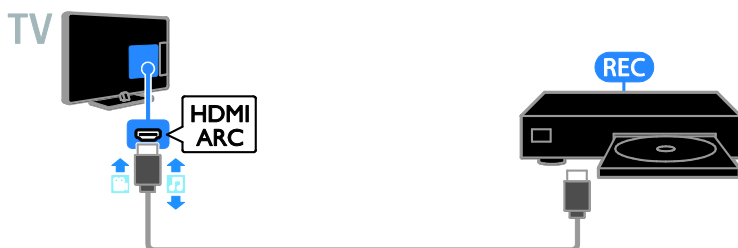

Povežite rikorder sa televizorom pomoću komponentnog video kabla (Y Pb Pr) i audio L/R kabla.

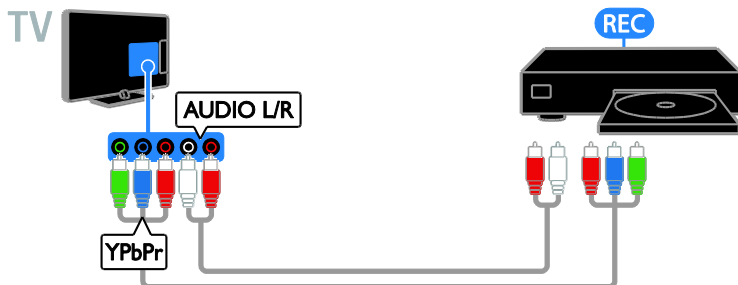

Povežite rikorder sa televizorom pomoću SCART kabla.

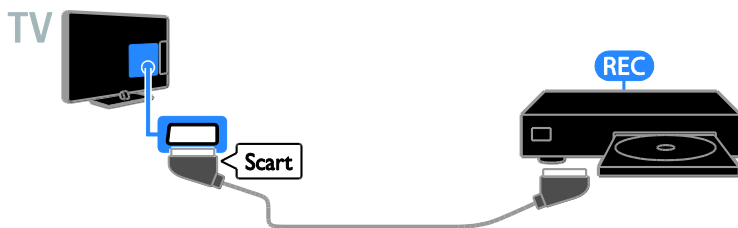

Konzola za igre

Connect the game console with an HDMI cable to the TV.



Povežite konzolu za igre sa televizorom pomoću komponentnog video kabla (Y Pb Pr) i audio L/R kabla.

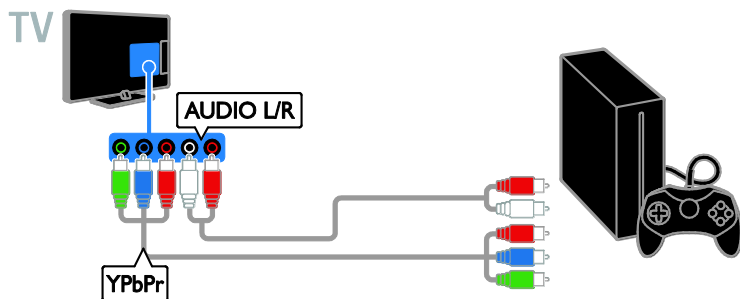

Kućni bioskop

Povežite kućni bioskop koji podržava HDMI-ARC sa televizorom pomoću HDMI kabla.

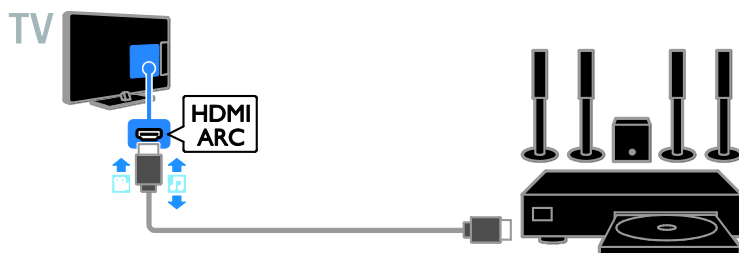

Povežite kućni bioskop sa televizorom pomoću HDMI kabla i koksijalnog audio kabla.

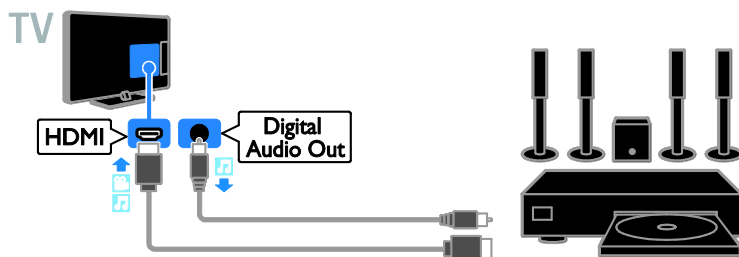

Povežite kućni bioskop sa televizorom pomoću komponentnog video kabela (Y Pb Pr) i audio L/R kabela.

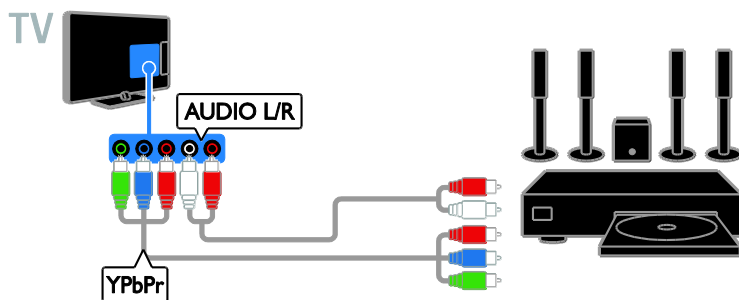

Povežite kućni bioskop sa televizorom pomoću SCART kabela.

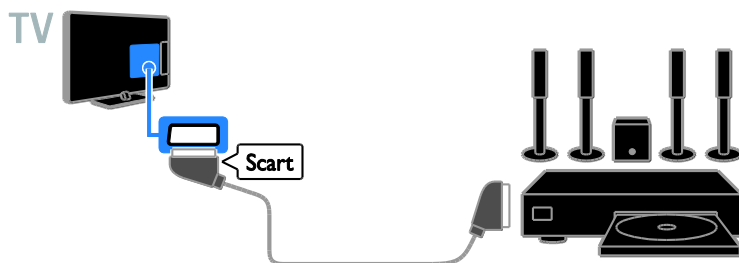

Digitalni fotoaparat

Povežite digitalni fotoaparat sa televizorom pomoću USB kabela.

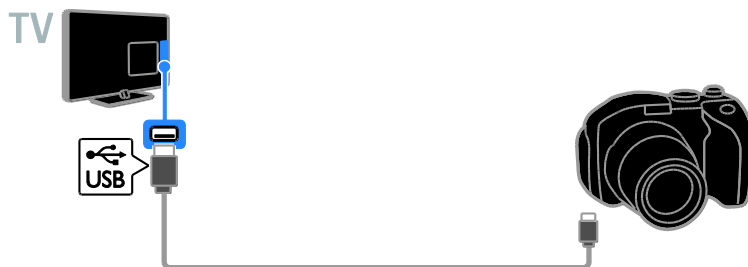

Digitalni kamkorder

Povežite digitalni kamkorder sa televizorom pomoću HDMI kabela.



Povežite digitalni kamkorder sa televizorom pomoću komponentnog kabela (Y Pb Pr) i audio L/R kabela.



Povezivanje dodatnih uređaja

USB uređaj za skladištenje

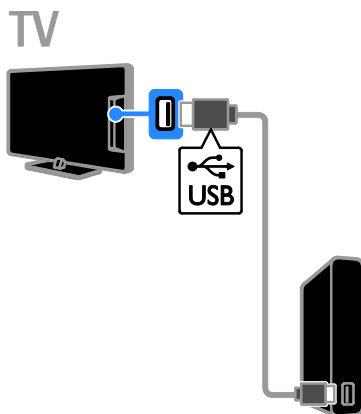

Povežite USB čvrsti disk sa televizorom pomoću USB kabela.

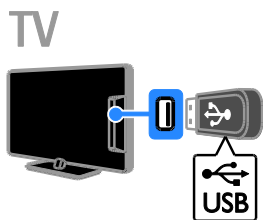

Povežite USB fleš uređaj sa televizorom pomoću USB kabla.

Računar

Povežite računar sa televizorom pomoću HDMI kabla.

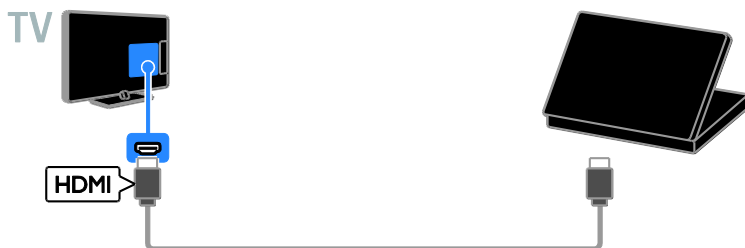

Povežite računar sa televizorom pomoću DVI-HDMI kabla i audio kabla.

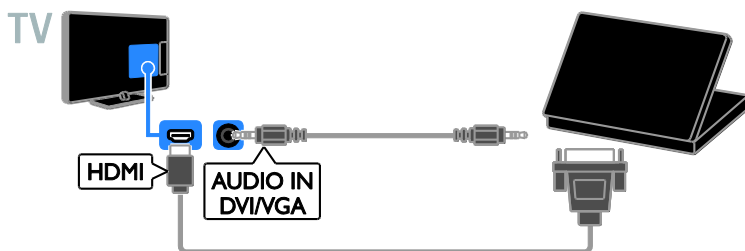

Gledanje sadržaja sa povezanih uređaja

Izbor uređaja

Pre gledanja uređaja, povežite uređaj na televizor. Pogledajte odeljak **Povezivanje televizora > Povezivanje uređaja** (Stranica 41).

Izbor uređaja sa IZVOROM

1. Pritisnite  **SOURCE**.
2. Izaberite uređaj, a zatim pritisnite **OK**.

Izbor uređaja u početnom meniju

1. Pritisnite .
2. Izaberite **[Izvor]**, zatim pritisnite **OK**.
3. Izaberite uređaj, a zatim pritisnite **OK**.

Change device settings

Promena tipa uređaja

Tip uređaja možete promeniti tako da mu lako pristupate u meniju Izvor.

1. Pritisnite  **SOURCE**.
2. Izaberite uređaj, a zatim pritisnite **[Tip uređaja]**.
3. Izaberite odgovarajući tip uređaja, a zatim pritisnite **OK**.

Promena naziva uređaja

Uređaju možete promeniti naziv nakon što ga povežete na televizor.

1. Pritisnite  **SOURCE**.
2. Izaberite konektor, a zatim pritisnite **[Preimen.]**.
3. Koristite tastaturu na ekranu za unos novog naziva.
4. Kada ste to obavili, izaberite **[Završeno]**, a zatim pritisnite **OK**.

Resetovanje postavki uređaja

Tip i naziv uređaja možete resetovati na početne postavke.

1. U meniju **[Izvor]** izaberite uređaj i pritisnite  **OPTIONS**.
2. Izaberite **[Izorno ime i ikona]**, zatim pritisnite **OK**.

Podేశavanje EasyLink uređaja

Šta možete da uradite

Uređaje koji su usklađeni sa HDMI-CEC standardom i podržavaju Philips EasyLink funkcije poboljšane kontrole možete iskoristiti na najbolji mogući način. Povežite uređaje koji su usklađeni sa HDMI-CEC standardom preko HDMI-a na televizor i istovremeno ih kontrolišite pomoću daljinskog upravljača za televizor.

Napomena: Drugi proizvođači na različite načine opisuju HDMI-CEC funkcionalnost. Neki primeri su Anynet (Samsung), Aquos Link (Sharp) ili BRAVIA Sync (Sony). Nisu sve funkcije drugih proizvođača potpuno kompatibilne sa funkcijom Philips EasyLink.

Kada uključite Philips EasyLink, ove funkcije su dostupne:

Reprodukcija pritiskom na jedan taster

Kada sadržaj reprodukujete sa uređaja koji je usklađen sa HDMI-CEC standardom, televizor se uključuje iz režima pripravnosti i prebacuje se na odgovarajući izvor.

Prebacivanje u režim pripravnosti pritiskom na jedan taster

Kada na daljinskom upravljaču televizora pritisnete , televizor i svi uređaji koji su usklađeni sa HDMI-CEC standardom prelaze u režim pripravnosti.

Automatsko isključivanje neaktivnih uređaja

Ako je uređaj koji podržava HDMI-CEC neko vreme neaktivan, prelazi u režim pripravnosti.

EasyLink daljinski upravljač

Pomoću daljinskog upravljača možete da kontrolišete uređaje koji podržavaju HDMI-CEC.

Sistemska kontrola zvuka

Ako povežete uređaj koji je usklađen sa HDMI-CEC standardom koji ima zvučnike preko HDMI ARC priključka, možete da aktivirate te zvučnike umesto zvučnika televizora.

Održavanje kvaliteta slike

Ako na kvalitet slike na televizoru utiču funkcije obrade slike drugih uređaja, pređite na Pixel Plus Link da biste zadržali kvalitet slike.

Uvećanje prikaza za video sa titlovima

Ponekad se ispod videa kreira odvojena traka za titl koja ograničava područje za prikaz videa. Da biste maksimalno uvećali oblast za prikazivanje videa, možete da uključite automatsko pomeranje titlova tako da se titlovi prikazuju na video slici.

What you need

- Povežite uređaj sa HDMI-CEC standardom preko televizora. Možete povezati više HDMI-CEC uređaja. Pogledajte odeljak **Povezivanje televizora > Povezivanje uređaja** (Stranica 41).
- Pravilno konfigurirate svaki uređaj koji je usklađen sa HDMI-CEC standardom.
- Uključite EasyLink.

Uključite EasyLink

1. Pritisnite .
2. Izaberite **[Podešavanje] > [Postavke TV-a] > [Opšte postavke] > [EasyLink]**.
3. Izaberite **[EasyLink] > [Uključeno]**, zatim pritisnite **OK**.

Kontrolni uređaji



Ako povežete više HDMI-CEC uređaja koji podržavaju ovu postavku, sve te uređaje možete kontrolisati pomoću daljinskog upravljača za televizor.

Napomena: Ovo je napredna postavka.

Uređaji koji ne podržavaju ovu postavku neće reagovati na daljinski upravljač televizora.



1. Pritisnite .
2. Izaberite **[Podešavanje] > [Postavke TV-a] > [Opšte postavke] > [EasyLink] > [EasyLink daljinski upravljač]**.
3. Izaberite **[Uključeno]** ili **[Isključeno]**, a zatim pritisnite **OK**.

Saveti:

- Da biste se vratili na upravljanje televizorom, pritisnite , a zatim izaberite **[Gledanje TV prog.]**.
- Da biste upravljali drugim uređajem, pritisnite , a zatim izaberite uređaj iz početnog menija.

EasyLink tasteri

Uređaje koji su u skladu sa HDMI-CEC standardom možete da kontrolišete pomoću tastera na daljinskom upravljaču za televizor:

-  Prelazak televizora i povezanog uređaja u stanje pripravnosti.
- **Dugmad za reprodukciju:** Kontrolisanje reprodukcije video zapisa ili muzike.
- **Numeričkih tastera:** Izbor naslova, poglavlja ili numere.
- **OK:** Pokretanje, pauziranje ili nastavak reprodukcije sa povezanog uređaja, aktiviranje izbora ili pristup meniju uređaja.
-  Prikaz glavnog menija televizora.

Daljinski upravljač na ekranu (OSRC)

Možete i da kontrolišete uređaje pomoću drugih EasyLink tastera koji su dostupni na daljinskom upravljaču na ekranu.

Da biste pristupili daljinskom upravljaču na ekranu

1. Dok gledate sadržaj sa povezanog uređaja, pritisnite **III OPTIONS**.
2. Izaberite **[Kontrola]**, zatim pritisnite **OK**.
3. Izaberite dugme na ekranu, a zatim pritisnite **OK**.
4. Pritisnite **➔** da biste izašli.

Switch off connecting devices

You can also set the TV to switch off the connecting HDMI-CEC compliant devices if they are not the active source. The TV switches the connecting device to standby after 10 minutes of inactivity.

1. Press **🏠**.
2. Select **[Podešavanje]** > **[Postavke TV-a]** > **[Opšte postavke]** > **[EasyLink]**.
3. Select **[Automatsko isključivanje uređaja]** > **[Uključeno]**, then press **OK**.

Izbor izlaza zvučnika

Ako povezani uređaj podržava HDMI Audio Return Channel (HDMI ARC), za audio izlaz televizora možete koristiti HDMI kabl.

Dodatni audio kablovi nisu potrebni. Budite sigurni da ste povezali uređaj na HDMI ARC konektor sa televizorom. Pogledajte odeljak **Povezivanje televizora > Više informacija o kablovima > HDMI**. (Stranica 40)

Uključivanje HDMI ARC

1. Pritisnite **🏠**.
2. Izaberite **[Podešavanje]** > **[Postavke TV-a]** > **[Zvuk]** > **[Napredno]** > **[HDMI 1 - ARC]**.
3. Izaberite jednu od sledećih opcija, a zatim pritisnite **OK**.
 - **[Uključeno]**: Reprodukovanje zvuka sa televizora preko povezanog HDMI-ARC uređaja.
 - **[Isključeno]**: Reprodukovanje zvuka sa televizora preko zvučnika televizora ili drugog uređaja povezanog preko priključka za digitalni audio izlaz.

Napomena: Uverite se da su sve HDMI-CEC postavke pravilno podešene on na povezanom uređaju.

Podešavanje TV zvučnika

1. Pritisnite **🏠**.
2. Izaberite **[Podešavanje]** > **[Postavke TV-a]** > **[Zvuk]** > **[Napredno]** > **[TV zvučnici]**.
3. Izaberite željenu opciju, a zatim pritisnite **OK**:
 - **[Isključeno]**: Isključivanje zvučnika televizora.
 - **[Uključeno]**: Uključivanje zvučnika televizora.
 - **[EasyLink]**: Isključivanje zvučnika televizora i reprodukovanje zvuka sa televizora na povezanom HDMI-CEC audio uređaju.
 - **[EasyLink auto. početak]**: Kada je povezan HDMI-CEC audio uređaj, automatski se isključuju TV zvučnici i TV audio se emituje na uređaju.

Promena emitovanja TV audia

Audio možete da prebacujete sa TV zvučnika i povezanog pojačavača u svako vreme.

1. Pritisnite **III OPTIONS**.
2. Izaberite **[Slika i zvuk]** > **[Zvučnici]**.
3. Izaberite jednu od sledećih opcija, a zatim pritisnite **OK**.
 - **[TV]**: Podrazumevano uključeno. Reprodukujte zvuk sa televizora preko televizora i povezanog HDMI-CEC audio uređaja sve dok se povezani uređaj ne prebaci na sistemsku kontrolu zvuka. Tada se zvuk sa televizora reprodukuje kroz povezani uređaj.
 - **[Pojačavač]**: Reprodukovanje zvuka preko povezanog HDMI-CEC uređaja. Ako sistemski audio režim nije omogućen na uređaju, zvuk će nastaviti da se reprodukuje sa zvučnika televizora. Ako je izabrano **[EasyLink auto. početak]**, televizor će poslati upit povezanom uređaju da pređe na sistemski audio režim.

Održavanje kvaliteta slike

Ukoliko na kvalitet slike televizora utiču funkcije za obradu slike drugih uređaja, možete da uključite funkciju Pixel Plus Link.

Uključivanje Pixel Plus veze

1. Pritisnite .
2. Izaberite **[Podešavanje]** > **[Postavke TV-a]** > **[Opšte postavke]** > **[EasyLink]**.
3. Izaberite **[Pixel Plus Link]** > **[Uključeno]**, zatim pritisnite **OK**.

Maksimalno povećavanje prikaza filma

Ponekad se ispod videa kreira odvojena traka za titl koja ograničava područje za prikaz videa. Da biste maksimalno uvećali oblast za prikazivanje videa, možete da uključite automatsko premeštanje titla. Titlovi će se prikazivati preko video slike.

Uključivanje automatsko pomeranje titla

1. Pritisnite .
2. Izaberite **[Podešavanje]** > **[Postavke TV-a]** > **[Opšte postavke]** > **[EasyLink]**.
3. Izaberite **[Auto. pomeranje titla]** > **[Uključeno]**, zatim pritisnite **OK**.

Povežite CAM (Conditional Access Module)

Šta možete da uradite

Zaštićene digitalne TV kanale možete gledati pomoću modula za uslovni pristup (Conditional Access Module, CAM). Kada unesete da je CAM umetnut i platite troškove pretplate, možete da gledate programe.

Ovaj televizor podržava CI (Common Interface), kao i CI+. CI+ podržava vrhunske HD digitalne programe uz visoki nivo zaštite od kopiranja.

Napomena: Aplikacije, funkcije, sadržaj i poruke na ekranu zavise od provajdera CAM modula.

Šta vam je potrebno

Oprez: Da biste zaštitili CAM od oštećenja, postavite ga prema uputstvu.

Napomena: Pogledajte dokumentaciju dobijenu od operatera da biste saznali kako da ubacite inteligentnu karticu u modul uslovnog pristupa.

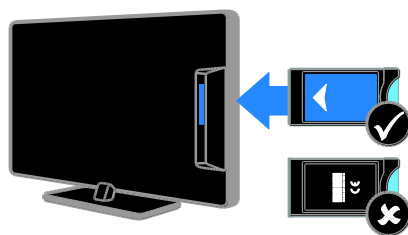

1. Isključite televizor.
 2. Prateći uputstva koja su odštampana na CAM modulu, pažljivo ga umetnite u CI otvor sa bočne strane televizora. Gumite CAM modul do kraja.
 3. Uključite televizor i sačekajte da se CAM modul aktivira. Za to je potrebno nekoliko minuta.
- Da biste zadržali pristup šifrovanim digitalnim TV kanalima, ostavite CAM modul u otvoru.

Pristup CAM uslugama

1. Kada unesete i aktivirate CAM, pritisnite **III OPTIONS**.
2. Izaberite [**Zajednički interfejs**], zatim pritisnite **OK**.
3. Odaberite dobavljača CAM usluga i pritisnite **OK**.

6 Rešavanje problema

Opšti problemi

Televizor neće da se uključi:

- Izvucite kabl napajanja iz utičnice. Sačekajte minut, zatim ga ponovo priključite.
- Uverite se da je kabl napajanja čvrsto priključen.

Kada uključujete/isključujete televizor ili ga stavljate u stanje pripravnosti, čuje se pucketav zvuk iz kućišta televizora:

Ne preduzimajte ništa. Taj zvuk pucketanja je uobičajeno širenje i skupljanje kućišta televizora pri hlađenju i zagrevanju. Ovo ne utiče na performanse.

Televizor ne reaguje na daljinski upravljač ili na TV komande kada je uključen:

Potrebno je izvesno vreme za uključivanje televizora. Za to vreme, televizor neće odgovarati na komande daljinskog upravljača ili na TV komande. Ovo predstavlja normalno ponašanje.

Ako televizor i dalje ne odgovara na daljinski upravljač, pogledajte senzor daljinskog upravljača kroz digitalnu kameru -- ako pritisnete bilo koje dugme na daljinskom upravljaču bez crvenog treperenja na senzoru, daljinski upravljač funkcioniše, ali televizor mora da pogleda Philips korisnička podrška. Ova procedura rešavanja problema nije primenljiva na daljinske upravljače koji se bežično uparuju sa televizorom.

Kada je televizor u stanju pripravnosti, pojavljuje se uvodni ekran, a zatim sledi povratak u stanje pripravnosti:



Ovo predstavlja normalno ponašanje. Kada se televizoru prekine dovod napajanja, pa se vrati, pri sledećem pokretanju će biti prikazan uvodni ekran.

Da biste televizor uključili iz stanja pripravnosti, pritisnite  na daljinskom upravljaču ili bilo koji taster na televizoru.

Indikator režima pripravnosti na televizoru trepće crvenim svetlom:

Izvucite kabl napajanja iz utičnice. Sačekajte da se TV ohladi pre nego što ponovo priključite kabl napajanja. Ukoliko se treptanje ponovi, obratite se Philipsovoj službi za brigu o potrošačima.

Audio televizora je na pogrešnom jeziku:

Ako izaberete jezik za audio putem  **OPTIONS**, televizor se vraća na podrazumevani jezik kada menjate kanale ili isključite televizor. Da biste zadržali izabrani jezik, promenite jezik za audio pritiskom na , a zatim izaberite **[Podešavanje] > [Postavke kanala] ili [Postavke satelita] > [Jezici] > [Primarni audio jezik] ili [Sekundarni audio jezik]**.

Meni televizora ili Smart TV meni je na pogrešnom jeziku:

Podesite željeni jezik menija. Više informacija potražite u odeljku **Promena TV postavki > Postavke jezika > Meni za jezik** (Stranica 35).

Zaboravili ste četvorocifreni kod kojim se otključava funkcija blokiranja kanala (blokada):

Unesite '8888'.

Želite da nadogradite softver televizora:

Posetite www.philips.com/support i preuzmite najnoviji paket softvera za televizor. Uputstva za instalaciju softvera i napomene o izdanju koje ukazuju na ono što se ažurira takođe se mogu naći na sajtu. Poptuna uputstva o tome kako da nadogradite softver televizora takođe se nalaze u odeljku **Promena TV postavki > Ažuriranje softvera** (Stranica 37).

Problemi sa kanalima

Želite da instalirate TV kanale:

Pogledajte odeljak **Promena TV postavki > Automatsko instanciranje** (Stranica 31) za uputstva o instaliranju analognih ili digitalnih kanala. Ako želite da instalirate satelitske TV kanale, pogledajte odeljak **Promena TV postavki > Postavke satelita** (Stranica 34).

Tokom instaliranja nisu pronađeni digitalni kanali:

- Pogledajte tehničke specifikacije kako biste se uverili da televizor podržava DVB-T, DVB-C ili DVB-S u vašoj zemlji.
- Uverite se da su svi kablovi pravilno povezani i da je izabrana ispravna mreža.

Prethodno podešeni kanali se ne pojavljuju i listi kanala:

Proverite da li je izabrana odgovarajuća lista kanala.

Želite da preuredite listu kanala ili da na njoj promenite redosled:

Nakon instaliranja kanali se pojavljuju na listi kanala. Informacije o upravljanju listama kanala, uključujući i preuređivanje kanala, pogledajte u odeljku **Gledanje televizije > Upravljanje listama kanala** (Stranica 13).

Problemi sa slikom

Televizor je uključen, ali nema slike ili je slika izobličena:

- Proverite da li je antena ispravno priključena na televizor.
- Uverite se da je za izvor prikaza izabran odgovarajući uređaj.
- Proverite da li su spoljni uređaji ili izvori ispravno povezani.

Ima zvuka, ali nema slike:

Uverite se da su postavke slike tačno podešene.

Imate slab prijem televizijskog signala sa antene:

- Proverite da li je antena ispravno priključena na televizor.
- Zvučnici, neuzemljeni audio uređaji, neonske svetiljke, visoke zgrade i drugi krupni objekti mogu uticati na kvalitet prijema. Ako je to moguće, pokušajte da popravite kvalitet prijema tako što ćete promeniti usmerenje antene ili tako što ćete odmaknuti druge uređaje od televizora.
- Ako je prijem loš na samo jednom kanalu, izvršite fino podešavanje tog kanala.

Slika sa priključenih uređaja je lošeg kvaliteta:

- Uverite se da su uređaji ispravno povezani.
- Uverite se da su postavke slike tačno podešene.

Televizor nije memorisao vaše postavke slike:

Uverite se da je lokacija televizora podešena na **Dom**. U ovom režimu možete da menjate i čuvate postavke.

Slika se ne uklapa u ekran, prevelika je ili premala:

Promenite format slike.

Format slike se menja sa različitim kanalima:

Umesto formata slike izaberite **[Automatsko zumiranje]**, izaberite različit format slike.

Pozicija slike je neodgovarajuća:

Slika koju emituju neki uređaji ne popunjava ekran na odgovarajući način. Proverite izlazni signal sa uređaja.

Emitovana slika je skremblovana:

Da biste pristupali sadržaju, možda ćete morati da koristite Conditional Access modul (modul uslovnog pristupa). Obratite se dobavljaču usluga.

Na ekranu televizora pojaviće se baner sa „e-nalepnicom“ koja sadrži sledeće informacije:

TV je u režimu **[Prodavnica]**, da biste uklonili e-nalepnicu, podesite televizor na režim **[Dom]**, a zatim ponovo pokrenite televizor. Pogledajte odeljak **Promena TV postavki > Ostale postavke > Režim Home** (Stranica 37).

Slika sa računara prikazana na televizoru je nestabilna:

- Proverite da li vaš računar koristi podržanu rezoluciju i frekvenciju osvežavanja. Pogledajte odeljak **Specifikacije > Rezolucije ekrana** (Stranica 58).
- Promenite format televizijske slike na **[Bez skaliranja]**.

Problemi sa zvukom

Televizor prikazuje sliku, ali nema zvuka:

Ukoliko nije detektovan audio signal, TV automatski isključuje audio izlaz — ovo ne ukazuje na kvar.

- Uverite se da su kablovi ispravno povezani.
- Uverite se da zvuk nije isključen ili podešen na nulu.
- Uverite se da je izabrana postavka zvučnika televizora. Pritisnite **[[[OPTIONS, izaberite [Slika i zvuk] > [Zvučnici], a zatim izaberite [TV].**
- Uverite se da je audio izlaz televizora povezan sa audio ulazom na uređaju kućnog bioskopa koji podržava HDMI-CEC ili EasyLink. Iz zvučnika sistema kućnog bioskopa trebalo bi da dopire zvuk.
- Neki uređaji će možda od vas tražiti da ručno omogućite HDMI audio izlaz. Ako je omogućen i HDMI audio, ali i dalje ne čujete zvuk, pokušajte da promenite digitalni audio format uređaja u PCM (Pulse Code Modulation). Uputstva potražite u dokumentaciji koju ste dobili uz uređaj.

Nema slike, a kvalitet zvuka je loš:

Uverite se da su postavke zvuka pravilno podešena.

Problemi sa vezom

Postoje problemi sa HDMI uređajima:

- Imajte u vidu da podrška za HDCP (High-bandwidth Digital Content Protection - širokopolosna zaštita digitalnog sadržaja) može produžiti vreme koje potrebno da TV prikaže sadržaj sa HDMI uređaja.
- Ukoliko TV ne prepoznaje HDMI uređaj i ne prikazuje sliku, prebacite izvor sa jednog uređaja na drugi i obrnuto.
- Ukoliko je zvuk isprekidan, uverite se da su postavke izlaza HDMI uređaja pravilne.
- Ako koristite HDMI-na-DVI adapter ili HDMI-na-DVI kabl, proverite da li je još neki audio kabl priključen na priključak AUDIO L/R ili AUDIO IN (samo mini priključak).

Ne možete koristiti EasyLink funkcije:

Uverite se da vaši HDMI uređaji podržavaju HDMI-CEC. EasyLink funkcije operativne su jedino uz uređaje koji podržavaju HDMI-CEC.

Ukoliko je audio uređaj koji podržava HDMI-CEC priključen na televizor, a na televizoru se ne prikazuje ikona koja ukazuje na to da je zvuk isključen ili na jačinu zvuka prilikom isključivanja, pojačavanja ili utišavanja zvuka:

Kada je povezan HDMI-CEC audio uređaj, ovakvo stanje je normalno.

Sadržaj USB uređaja se ne prikazuje:

- Uverite se da je USB uređaj za skladištenje podešen kao uređaj sa podrškom za standard **Mass Storage Class**, kao što je opisano u dokumentaciji uređaja za skladištenje.
- Proverite da li je USB uređaj za skladištenje kompatibilan sa televizorom.
- Proverite da li televizor podržava formate audio datoteka i datoteka slike.

Audio datoteke i datoteke sa slikama na USB uređaju se skladištenje podataka ne reprodukuju se i ne prikazuju bez ometanja: Performanse prenosa USB uređaja za skladištenje mogu ograničiti brzinu prenosa podataka ka televizoru, što kao ishod ima lošiju reprodukciju.

Obratite se kompaniji Philips

Upozorenje: Nemojte pokušavati sami da popravite televizor. Ovo može izazvati ozbiljne povrede, nepopravljivu štetu na televizoru ili garanciju učiniti nevažećom.

Ako ne možete da rešite problem, potražite rešenje u Najčešćim pitanjima za ovaj televizor na Web lokaciji www.philips.com/support. Takođe možete da se posavetujete i sa Philips TV zajednicom na adresi www.supportforum.philips.com i date svoj doprinos.

Ako želite da razgovarate sa predstavnikom kompanije Philips ili da pošaljete e-poruku, obratite se Philips centru za brigu o korisnicima u vašoj zemlji. Kontakt detalje možete pronaći na flajeru koji ide uz ovaj televizor ili na adresi www.philips.com/support.

Zabeležite model i serijski broj svog televizora pre nego što kontaktirate Philips. Ti brojevi odštampani su na zadnjoj strani televizora i na ambalaži.

7 Specifikacije

Napajanje i prijem

Specifikacije proizvoda mogu biti promenjene bez prethodne najave.

Napajanje

- Napajanje na utičnici: AC 220-240 V (50-60 Hz)
- Potrošnja u stanju pripravnosti: < 0,3 W
- Temperatura okruženja: 5°C do 40°C
- Informacije o potrošnji električne energije potražite u specifikacijama proizvoda na adresi www.philips.com/support.

Napajanje, navedeno na tabli proizvoda, je potrošnja energije proizvoda u toku normalne kućne upotrebe (IEC 62087 Ed.2). Maksimalno napajanje, navedeno u zagradi, se koristi radi električne bezbednosti (IEC 60065 Ed. 7.2).

Prijem

- Antenski ulaz: 75-omski koaksijalni (IEC75)
- TV sistem: DVB COFDM 2 K/8 K
- Video reprodukcija: NTSC, PAL, SECAM*
- Digitalna televizija: MPEG-4, DVB-T (zemljana), DVB-T2*, DVB-C (kablovska), DVB-S/S2* (satelitska)
- Frekventni opsezi tjunera: VHF, UHF, S-Channel, Hyperband

*Dostupno samo na nekim modelima.

Slika i zvuk

Slika / ekran

- Tip ekrana: LED pozadinsko osvetljenje, Potpuni HD
- Dijagonala:
 - 81 cm / 32 inča
 - 99 cm / 39 inča
 - 102 cm / 40 inča
 - 107 cm / 42 inča
 - 117 cm / 46 inča
 - 127 cm / 50 inča
 - 140 cm / 55 inča
- Odnos širine i visine: široki ekran 16:9
- Rezolucija panela: 1920x1080p (Full HD)
- Poboljšanje slike: Pixel Precise
- Savršen odnos pokreta (Perfect Motion Rate, PMR):
 - Za PFL43x8: 200 Hz
 - Za PFL3xx8: 100 Hz
- Za PFL43x8: 3D: 3D Max

Zvuk

- Snaga na izlazu (RMS):
 - PFL43x8/PFL31x8/PFL3018/PFL3028/PFL3058: 20 W na 10% THD
 - PFL3078: 12 W na 10% THD
- Clear Sound*
- Mono / Stereo / Sekundarni audio program

* Samo na nekim modelima.

Rezolucije ekrana

Računarski formati - HDMI (Rezolucija – frekvencija osvežavanja)

640 × 480 - 60 Hz
800 × 600 - 60 Hz
1024 × 768 - 60 Hz
1280 × 720 - 60 Hz
1280 × 768 - 60 Hz
1280 × 1024 - 60 Hz
1360 × 768 - 60 Hz
1680 × 1050 - 60 Hz
1920 × 1080 - 60 Hz

Računarski formati - VGA (Rezolucija – frekvencija osvežavanja)

640 × 480 - 60 Hz
 800 × 600 - 60 Hz
 1024 × 768 - 60 Hz
 1280 × 1024 - 60 Hz
 1360 × 768 - 60 Hz
 1600 × 1200 - 60 Hz
 1920 × 1080 - 60 Hz

Video formati (Rezolucija – frekvencija osvežavanja)

480 i - 60 Hz
 480 p - 60 Hz
 576 i - 50 Hz
 576 p - 50 Hz
 720 p - 50 Hz, 60 Hz
 1080 i - 50 Hz, 60 Hz
 1080 p - 24 Hz, 25 Hz, 30 Hz, 50 Hz, 60 Hz

Multimedija

Podržani priključci za multimedijalne sadržaje

Napomena: nazivi multimedijalnih datoteka ne smeju biti duži od 128 znakova.

- USB: Povežite samo one USB uređaje koji troše 500 mA struje ili manje.
 - NTFS, FAT 16 (Samo za čitanje)
 - FAT 32
- Ethernet LAN RJ-45 (kod određenih modela)

Podržane datoteke slika

- JPEG: *.jpg, *.jpeg, *.mpo, *.jps
- GIF (87a, 89a): *.gif
- PNG: *.png, *.pns
- BMP: *.bmp, *.dib
- JPS: *.jps
- PNS: *.pns
- BMS: *.bms

Podržani audio/video formati

File Extensions	Container	Video codec	Maximum resolution	Max. Frame Rate (fps)	Max. Bit Rate (Mbps)	Audio codec	USB	Media server	CE-HTML	HTML5	YouTube
.mpe .mpeg .vob	PS	MPEG-1	1920x1088	25p, 30p, 50i, 60i	30	MPEG-1 (L1&L2), MPEG-1,2,2.5 L3, AAC/HE-AAC (V1&V2), DVD-PCM,Dolby Digital	Yes	Yes	Yes	Yes	No
		MPEG-2	1920x1088	25p, 30p, 50i, 60i	30		Yes	Yes	Yes	Yes	No
		MPEG-4 ASP	1920x1088	25p, 30p, 50i, 60i	30		Yes	Yes	Yes	Yes	No
.ts	TS	H.264	1920x1088	25p, 30p, 50i, 60p, 60i	30	MPEG-1 (L1&L2), MPEG-1,2,2.5 L3,AAC/HE-AAC (V1&V2),Dolby Digital, Dolby Digital Plus, Dolby Pulse	Yes	Yes	Yes	Yes	No
		MPEG-2	1920x1088	25p, 30p, 50i, 60i	30		Yes	Yes	Yes	Yes	No
		MPEG-4 ASP	1920x1088	25p, 30p, 50i, 60i	30		Yes	Yes	Yes	Yes	No
		H.264	1920x1088	25p, 30p, 50i, 60p, 60i	30		Yes	Yes	Yes	Yes	No
		MVC	1920x1080p @ field rate = 50, 60Hz 1920x1080p @ frame rate = 24, 25, 30Hz 1280x720p @ frame rate = 50, 60Hz	-	30	Yes	Yes	Yes	Yes	No	

Podržani audio/video formati

File Extensions	Container	Video codec	Maximum resolution	Max. Frame Rate (fps)	Max. Bit Rate (Mbps)	Audio codec	USB	Media server	CE-HTML	HTML5	YouTube
.ts .m2ts .mts .m2	M2TS TS	MPEG-2	1920x1088	25p, 30p, 50i, 60i	30	MPEG-1 (L1&L2), MPEG-1,2,2.5 L3,AAC/HE-AAC (V1&V2),Dolby Digital, Dolby Digital Plus, Dolby Pulse	Yes	Yes	No	No	No
		MPEG-4 ASP	1920x1088	25p, 30p, 50i, 60i	30		Yes	Yes	No	No	No
		H.264	1920x1088	25p, 30p, 50i, 60p, 60i	30		Yes	Yes	No	No	No
		MVC	1920x1080p @ field rate = 50, 60Hz 1920x1080p @ frame rate = 24, 25, 30Hz 1280x720p @ frame rate = 50, 60Hz	-	30		Yes	Yes	No	No	No
.ts .m2ts .mts	AVCHD	MPEG-2	1920x1088	25p, 30p, 50i, 60i	30	MPEG-1 (L1&L2), MPEG-1,2,2.5 L3,AAC/HE-AAC (V1&V2),Dolby Digital, Dolby Digital Plus, Dolby Pulse	Yes	Yes	No	No	No
		MPEG-4 ASP	1920x1088	25p, 30p, 50i, 60i	30		Yes	Yes	No	No	No
		H.264	1920x1088	25p, 30p, 50i, 60p, 60i	30		Yes	Yes	No	No	No

Podržani audio/video formati

File Extensions	Container	Video codec	Maximum resolution	Max. Frame Rate (fps)	Max. Bit Rate (Mbps)	Audio codec	USB	Media server	CE-HTML	HTML5	YouTube
.as .m2a .m2a	AVCHD	MVC	1920x1080 @ field rate = 50, 60Hz 1920x1080p @ frame rate = 24, 25, 30Hz 1280x720 @ frame rate = 50, 60Hz	-	30	MPEG-1 (L1&L2), MPEG-1,2,2.5 L3, AAC/HE-AAC (v1&v2), Dolby Digital, Dolby Digital Plus, Dolby Pulse	Yes	Yes	No	No	No
.m4v	M4V	H.264	1920x1088	25p, 30p, 50p, 60p, 60i	30	AAC	Yes	Yes	Yes	Yes	No
.im/PhotoCast .mp4	frag MP4	H.264	1920x1088	25p, 30p, 50p, 60p, 60i	30	AAC/HE-AAC (v1&v2), Dolby Digital, Dolby Digital Plus, WMA, WMA-PRO	No	No	Yes	Yes	Yes
		MVC	1920x1080 @ field rate = 50, 60Hz 1920x1080p @ frame rate = 24, 25, 30Hz 1280x720p @ frame rate = 50, 60Hz	-	30		No	No	Yes	Yes	Yes

Podržani audio/video formati

File Extensions	Container	Video codec	Maximum resolution	Max. Frame Rate (fps)	Max. Bit Rate (Mbps)	Audio codec	USB	Media server	CE-HTML	HTML5	YouTube
.mp4	MP4	MPEG-4 ASP	1920x1088	25p, 30p, 50i, 60i	30	AAC/HE-AAC (v1&v2), Dolby Digital, Dolby Digital Plus, WMA, WMA-PRO	Yes	Yes	Yes	Yes	Yes
		H.264	1920x1088		30		Yes	Yes	Yes	Yes	No
		MVC	1920x1080 @ field rate = 50, 60Hz 1920x1080p @ frame rate = 24, 25, 30Hz 1280x720p @ frame rate = 50, 60Hz	-	30		Yes	Yes	Yes	Yes	No
		WHV9/VC1	1920x1088	30p, 60i	30		Yes	Yes	Yes	Yes	No
.m4v .m4sd	MKV	MPEG-4 ASP	1920x1088	25p, 30p, 50i, 60i	30	MPEG-1 (L1&L2), MPEG-1,2,2.5 L3, AAC/HE-AAC (v1&v2), Dolby Digital, Dolby Digital Plus, WMA, WMA-PRO	Yes	Yes	No	No	No
		H.264	1920x1088		30		Yes	Yes	No	No	No

Podržani audio/video formati

File Extensions	Container	Video codec	Maximum resolution	Max. Frame Rate (fps)	Max. Bit Rate (Mbps)	Audio codec	USB	Media server	CE-HTML	HTML5	YouTube
.asf .wmv	ASF	MPEG-2	1920x1088	25p, 30p, 50i, 60i	20	MPEG-1 (L1&L2), MPEG-1,2,2.5 L3, AAC/HE-AAC (v1&v2), Dolby Digital Plus, Dolby Digital, WMA, WMA-PRO	Yes	Yes	Yes	Yes	No
		MPEG-4 ASP	1920x1088	25p, 30p, 50i, 60i	20		Yes	Yes	Yes	Yes	No
		WHV9/VC1	1920x1088	30p, 60i	20		Yes	Yes	Yes	Yes	No
.asf .wmv	AVI	MPEG-4 ASP	1920x1088	25p, 30p, 50i, 60i	4	MPEG-1 (L1&L2), MPEG-1,2,2.5 L3, AAC/HE-AAC (v1&v2), Dolby Digital Plus, Dolby Digital, WMA, WMA-PRO	Yes	Yes	No	No	No
		DhX 3.11	1920x1088	30p, 60i	4		Yes	Yes	No	No	No
.webm	WebM	VP8	1920x1088		5	Ogg Vorbis	Yes	Yes	Yes	Yes	No
.swf	SWF	Contains FLV	-	-	30	-	No	No	No	No	Yes
.divx	DMF (DIVX)	MPEG-4 ASP	1920x1088	25p, 30p, 50i, 60i	20	MPEG-1 (L1&L2), MPEG-1,2,2.5 L3, AAC/HE-AAC (v1&v2), Dolby Digital Plus, Dolby Digital, WMA, WMA-PRO	Yes	No	No	No	No
		DhX 3.11	1920x1088	30p, 60i	20		Yes	No	No	No	No

Podržani audio/video formati

File Extensions	Container	Video codec	Maximum resolution	Max. Frame Rate (fps)	Max. Bit Rate (Mbps)	Audio codec	USB	Media server	CE-HTML	HTML5	YouTube
.3gp .3gp	3GP	MPEG-4 ASP	1920x1088	25p, 30p, 50i, 60i	30	AAC/HE-AAC (v1&v2), AMR	Yes	Yes	No	No	No
		H.264	1920x1088	25p, 30p, 50p, 60p, 60i	30		Yes	Yes	No	No	No
		H.263	1920 x 1088	30p	30		Yes	Yes	No	No	No
.mov .qt	QuickTime	-	-	-	30	-	Yes	Yes	No	No	No

Podržani audio formati

File Extensions	Container	Video codec	Maximum resolution	Frequency (kHz)	Max. Bit Rate (Mbps)	Audio codec	USB	Media server	CE-HTML	HTML5	YouTube
.mp3	MP3	-	-	48	384	MPEG-1,2,2.5 L3	Yes	Yes	Yes	Yes	No
.wma .asf	WMA (V2 up to V9.2)	-	-	48	192	WMA	Yes	Yes	Yes	Yes	No
.wma	WMA Pro	-	-	96	768	WMA, WMA Pro	Yes	Yes	Yes	Yes	No
.lpcm (PC) .pcm (PC)	LPCM	-	-	192	768	LPCM	No	Yes	No	No	No
.wav (PC)	LPCM	-	-	192	768	LPCM	Yes	Yes	No	No	No
.aif (mac) .aiff (mac)	LPCM	-	-	192	768	LPCM	Yes	Yes	No	No	No
.aac .mp4 .m4a	AAC	-	-	48	1024	AAC, HE-AAC (v1&v2)	Yes	Yes	Yes	Yes	No
.pls .m3u	Playlists	-	-	-	-	-	Yes	Yes	No	No	No
.m4a	M4A	-	-	48	1024	AAC, HE-AAC (v1&v2)	Yes	Yes	Yes	Yes	No

Podržani audio formati

File Extensions	Container	Video codec	Maximum resolution	Frequency (kHz)	Max. Bit Rate (Mbps)	Audio codec	USB	Media server	CE-HTML	HTML5	YouTube
.amr	AMR-NB (Smart TV only)	-	-	8 16	12.8 6.4 8.85 12.45 14.25 15.85 19.85	AMR	Yes	Yes	No	No	No
.ogg .oga	Ogg	-	-	48	498	Ogg Vorbis	Yes	Yes	No	No	No

Podržani formati titlova

Format	File Extension	USB	Media Server	CE-HTML	HTML5	YouTube
SRT	.srt	Yes	No	No	No	No
HVC/SRT	-	Yes	Yes	No	No	No
SUB	.sub	Yes	No	No	No	No
TEXT	.txt	Yes	Yes	No	No	No
Substation alpha V4	.ssa	Yes	Yes	No	No	No
Advanced substation alpha V4+	.ass	Yes	Yes	No	No	No
DVB	-	Yes	Yes	No	No	No
SAMI	.sml .asm1	Yes	No	Yes	Yes	No
XSUB, XSUB+	.xsi .xsub	Yes	No	No	No	No
TTML	.ttml	No	No	Yes	Yes	No

Kodiranje znakova

- Windows-1250 (CP-1250): centralna Evropa i istočna Evropa, latinica (češki, mađarski, poljski, slovački, slovenački, hrvatski, rumunski, srpski)
- Windows-1251 (CP-1251): ćirilica
- Windows-1252 (CP-1252): zapadna Evropa, latinica
- Windows-1253 (CP-1253): grčki
- Windows-1254 (CP-1254): turski
- UTF-8: šifrovanje znakova od više bajtova za Unikod

Mogućnost priključivanja

Zadnja strana

- HDMI 1 ARC: HDMI Audio Return Channel
- Za PFL43x8: HDMI 2
- AUDIO ULAZ (DVI): stereo 3,5 mm mini priključak
- MREŽA: Ethernet LAN RJ-45 (kod određenih modela)
- SERV. U: servisni port
- CVBS/Y, Pb, Pr, Audio L/R: kompozitni video i audio
- DIGITALNI AUDIO IZLAZ: koaksijalni
- TV ANTENNA: koaksijalna od 75 oma (IEC)
- SCART (RGB/CVBS): SCART adapter
- SAT: F-pin satelit (kod određenih modela)

Bočni

- CI: zajednički interfejs
- HDMI
- USB
- Slušalice: stereo 3,5 mm mini priključak

Verzija pomoći

UMv 300812125204

8 Indeks

3

- 3D - 17
 - 3D naočare, održavanje - 5
 - 3D, 2D u 3D - 18
 - 3D, isključivanje - 17
 - 3D, početak - 17
 - 3D, promena formata - 17
-

A

- analogni kanali, fino podešavanje - 32
 - analogni kanali, instaliranje - 31
 - analogni kanali, prevod - 35
 - audio jezik - 35
 - Automatsko isključivanje, uređaji - 49
 - automatsko pomeranje titla - 51
-

B

- bezbednost - 3
-

C

- CAM - 51
 - CAM, omogućavanje - 52
 - CAM, ubacivanje - 51
 - CI - 51
 - časovnik - 27
-

D

- daljinski upravljač - 11
 - dečija brava - 28
 - demo - 37
 - digitalni fotoaparati - 45
 - digitalni kamkorder - 46
 - digitalni kanali, instaliranje - 31
 - digitalni kanali, titlovi - 35
 - digitalni radio - 14
-

- disk plejer, povezivanje - 40
 - DivX VOD - 20
-

E

- EasyLink - 48
 - EasyLink, daljinski upravljač - 49
 - EasyLink, funkcije - 48
 - EasyLink, kontrola na ekranu - 12
 - EasyLink, kontrole - 49
 - EasyLink, omogućavanje - 49
 - EasyLink, zvučnici televizora - 50
 - EPG, dobavljač programa - 16
-

F

- format slike - 16
 - forum na mreži - 9
-

H

- HDMI - 39
 - HDMI ARC - 39
-

I

- igre, dva igrača - 25
 - instaliranje kanala (automatsko) - 31
 - izvor, izbor - 15
-

J

- jačina zvuka - 13
 - jezik, meni - 35
 - jezik, titlovi - 35
-

K

- kablovi - 39
 - kanali, ažuriranje - 32
 - kanali, fino podešavanje (analogno) - 32
 - kanali, instaliranje (analogno) - 31
 - kanali, instaliranje (automatsko) - 31
 - kanali, instaliranje (digitalno) - 31
-

kanali, instaliranje (satelit) - 33
kanali, logotip - 14
kanali, menjanje - 13
kanali, omiljeni - 13
kanali, preimenovanje - 14
kanali, reinstalacija - 38
kanali, skrivanje ili otkrivanje - 14
kanali, sortiranje - 14
Kensington brava - 5
kodeksi, podržani - 58
Komande televizora - 10
kontaktirajte Philips - 9
kontrola - 10
konzola za igre, povezivanje - 43
kućni bioskop, povezivanje - 44

L

LED lampica režima pripravnosti - 10
lista kanala - 14
lista kanala, kopiranje - 32

M

menjati kanale - 13
Modul uslovnog pristupa (Conditional Access Module / CAM) - 51
mogućnost priključivanja - 61
multimedija, opcije reprodukcije - 19
multimedija, podržani formati - 58
multimedija, reprodukcija datoteka - 18

O

održivost - 8
omiljeni kanali, lista - 13
Oznaka za energiju - 9

P

pauziranje televizora - 21
pauziranje TV-a, USB čvrsti disk - 21

PC, rezolucije ekrana - 57
Pixel Plus veza - 51
podešavanje zvuka - 30
podrška za proizvod - 9
pojačivač, izbor izlaza - 50
položaj, na postolju ili na zidu - 5
položaj, saveti - 5
pomoć za podešavanja - 29
pomoć, na ekranu - 9
Pomoć, verzija - 61
ponovno instaliranje - 38
postavke igre - 25
postavke slike - 29
postavke slike, resetovanje - 30
postavke za uštedu energije - 8
postavke zvuka, resetovanje - 30
postavke, audio format - 30
postavke, igra - 25
postavke, slika - 29
postavke, zvuk - 30
povezani uređaj, preimenovanje - 48
povezivanje, digitalni fotoaparata - 45
povezivanje, digitalni kamkorder - 46
povezivanje, disk plejer - 40
povezivanje, konzola za igre - 43
povezivanje, kućni bioskop - 44
povezivanje, računar - 47
povezivanje, rekorder - 42
povezivanje, spoljašnji čvrsti disk - 46
povezivanje, TV prijemnik - 41
povezivanje, USB uređaj - 46
preimenovanje kanala - 14
preimenovanje, povezani uređaj - 48
priključci - 39
pristup za osobe sa oštećenim sluhom - 36
pristup za osobe sa oštećenim vidom - 36
programski vodič, emiter - 16

R

raspored, snimci - 23
 reciklaža - 8
 rekorder, povezivanje - 42
 reprodukovanje, USB datoteke - 18
 rezolucije ekrana - 57
 režim Dom - 37
 režim pripravnosti - 12
 režim prodavnice - 37
 režim, kuća ili prodavnica - 37
 roditeljsko rangiranje zaštite za decu - 28

S

satelit, dodavanje ili uklanjanje - 34
 satelit, instaliranje kanala - 33
 satelit, postavke - 33
 SCART - 39
 Senzori - 10
 snimanje TV-a, jednim dodirom - 23
 snimanje TV-a, USB čvrsti disk - 22
 snimanje, gledanje - 24
 snimanje, raspored - 23
 snimanje, TV programi - 22
 snimci, brisanje - 24
 softver, ažuriranje putem USB uređaja - 37
 softver, digitalno ažuriranje - 38
 softver, provera verzije - 37
 specifikacije ekrana - 57
 specifikacije o napajanju - 57
 specifikacije zvuka - 57
 spoljašnji čvrsti disk - 46

T

tajmer za automatsko isključivanje - 27
 teletekst 2.5 - 26
 teletekst, digitalni tekst - 27
 teletekst, dupli ekran - 26

teletekst, jezik - 26
 teletekst, podstranice - 26
 teletekst, povećavanje - 26
 teletekst, pretraga - 26
 teletekst, tabela sa stranicama - 26
 titlovi, analogno - 35
 titlovi, digitalno - 35
 titlovi, jezik - 35
 TV prijemnik, povezivanje - 41
 TV vodič, emiter - 16

U

uključivanje televizora, isključivanje - 12
 unapred zadato, slika i zvuk - 15
 univerzalan pristup, za osobe oštećenog sluha - 36
 univerzalan pristup, za osobe oštećenog vida - 36
 univerzalni pristup, omogućavanje - 35
 uređaji, gledanje - 48
 USB, reprodukovanje datoteka - 18

V

vodič za povezivanje - 9

Y

YPbPr, komponentni video - 39

Z

zadnja kontrolna dugmad - 10
 Zajednički interfejs - 51
 zaključavanje televizora - 5
 zaštita ekrana - 5
 Zdravstveno upozorenje koje se odnosi na 3D - 4
 zvučnici televizora, utišavanje - 13
 zvuk tastera - 35
 žigovi i autorska prava - 7

