

Register your product and get support at

www.philips.com/welcome

PFL43x8

PFL31x8

PFL30x8

NO Brukerhåndbok

PHILIPS

Innhold

1	Viktig	3	6	Feilsøking	52
	Sikkerhet	3		Generelle problemer	52
	Rengjøring	5		Kanalproblemer	53
	Juridisk	6		Problemer med bildet	53
	Bærekraftighet	8		Problemer med lyden	54
	Hjelp og støtte	9		Tilkoblingsproblemer	54
2	Bruke TV-en	10		Ta kontakt med Philips	55
	TV-kontroller	10	7	Spesifikasjoner	56
	Se på TV	12		Strøm og mottak	56
	Vise programoversikten	15		Skjerm og lyd	56
	Se på 3D	16		Skjermoppløsninger	56
	Spille av multimediefiler	18		Multimedia	57
3	Utnytte TV-en til fulle	21		Tilkoblingsmuligheter	59
	Pause TV	21		Hjelp-versjon	59
	Ta opp TV-programmer	22	8	Stikkord	60
	Spille spill	25			
	Vise tekst-TV	26			
	Angi låser og tidsinnstillinger	27			
4	Endre TV-innstillinger	29			
	Bilde og lyd	29			
	Kanaler	31			
	Satellittinnstillinger	34			
	Språkinnstillinger	35			
	Generelle tilgangsinstillinger	36			
	Andre innstillinger	37			
	Oppdatere programvaren	37			
	Tilbakestill alt	38			
5	Koble til TVen	39			
	Om kabler	39			
	Koble til antenne	40			
	Koble til enhetene	40			
	Koble til flere enheter	46			
	Vise tilkoblede enheter	48			
	Konfigurere EasyLink-enheter	48			
	Koble til en CAM (Conditional Access Module)	51			

1 Viktig

Sikkerhet

Forholdsregler

Du må ha lest og forstått alle instruksjoner før du bruker TV-en. Hvis det oppstår skade som et resultat av at instruksjonene ikke er fulgt, gjelder ikke garantien.

Fare for elektrisk støt eller brann!

- Utsett aldri TV-en for fuktighet og vann. Plasser aldri beholdere med væske, for eksempel vaser, nær TV-en. Hvis du søler væske på TV-en, må du øyeblikkelig koble TV-en fra strømuttaket. Kontakt Philips' kundestøtte for å kontrollere TV-en før bruk.
- Ikke plasser TV, fjernkontroll eller batterier nær åpen flamme eller andre varmekilder, inkludert direkte sollys. For å unngå brannfare må stearinlys og andre flammer holdes vekk fra TV, fjernkontroll og batterier til enhver tid.



- Plasser aldri gjenstander i ventilasjonsåpningene eller andre åpninger i TV-en.
- Utsett aldri fjernkontrollen eller batteriene for regn, vann eller sterk varme.
- Unngå at det legges trykk på støpslene. Kontroller at støpselet er satt ordentlig inn i stikkkontakten. Løse støpsler kan føre til lysbuedannelse eller brann.

- Kontroller at strømledningen ikke strekkes når TV-en snus. Strekk på strømledningen kan løsne kontakter og føre til lysbuedannelse.
- Når TV-en skal kobles fra nettstrømmen, må støpselet trekkes ut. Trekk alltid i støpselet når du kobler fra strømledningen, ikke trekk i ledningen. Sørg for at du alltid har tilkomst til støpselet, strømkabelen og kontakten.

Fare for skade på TV-en!

- Det kreves to personer for å løfte og bære en TV som veier mer enn 25 kilo.
- Hvis TV-en monteres på stativ, må bare det medfølgende stativet brukes. Fest stativet ordentlig til TV-en. Plasser TV-en på et flatt og jevnt underlag som tåler vekten av TV-en og stativet.
- Hvis TV-en skal veggmonteres, må det brukes et veggfeste som tåler vekten av TV-en. Veggfestet må festes til en vegg som tåler vekten av TV-en og veggfestet. TP Vision Netherlands B.V. påtar seg ikke noe ansvar for uriktig veggmontering som fører til ulykker eller skader.
- Hvis TV-en skal lagres, demonterer du stativet. Legg aldri TV-en ned med stativet montert.
- Før du kobler TV-en til stikkkontakten, må du kontrollere at nettspenningen har samme verdi som det som er oppgitt på baksiden av TV-en. Koble aldri TV-en til stikkkontakten hvis spenningen er forskjellig.
- Deler av dette produktet kan være laget av glass. Vær forsiktig når du håndterer det for å unngå skade.

Fare for skade på barn!

Følg disse forholdsreglene for å hindre at TV-en velter og forårsaker skade på barn:

- Sett aldri TV-en på et underlag som er dekket av en duk eller annet materiale som kan trekkes vekk.
- Kontroller at ingen del av TV-en henger over kanten av underlaget.
- Sett aldri TV-en på høye møbler, slik som en bokhylle, uten å feste både møbelet og TV-en til veggen eller annen støtte.
- Fortell barna at de ikke må klatre på møbler for å nå TV-en.

Fare for svelging av batterier!

- Produktet/fjernkontrollen kan inneholde et myntbatteri, som kan svelges. Oppbevar derfor batteriet utilgjengelig for barn til enhver tid!

Fare for overoppheting!

- TV-en må ikke installeres i et trangt rom. La det være minst 10 cm med luft på alle sider av TV-en. Kontroller at gardiner eller annet ikke dekker ventilasjonsåpningen på TV-en.

Fare for personskade, brann eller skade på ledningen!

- Plasser aldri TV-en eller andre gjenstander oppå strømledningen.
- Koble TV-en fra nettspenningen og antennen ved tordenvær. Rør aldri TV-en, strømledningen eller antenneledningen ved tordenvær.

Fare for hørselsskade!

- Unngå bruk av hodetelefoner med høy lyd eller over lengre tid.

Lave temperaturer

- Hvis TV-en har vært transportert i temperaturer under 5 °C, må du pakke den ut og vente til den når romtemperatur før den kobles til stikkontakten.

Helseadvarsel for 3D

Bare for 3D-TV-er.

- Hvis du eller noen i familien din har hatt epilepsi eller fotosensitive anfall, bør du kontakte medisinsk fagpersonell før du utsetter deg selv for blinkende lyskilder, raske bildesekvenser eller å se på programmer i 3D.
- For å unngå ubehag, som svimmelhet, hodepine eller forvirring, anbefaler vi at man unngår å se på 3D over lengre tid. Hvis du føler noe ubehag, må du slutte å se på 3D, og vente før du foretar deg noe som kan medføre fare (for eksempel å kjøre bil), inntil symptomene har forsvunnet. Hvis symptomene vedvarer, må du ikke se på 3D uten å ha snakket med legen først.
- Foreldre bør passe på barna sine mens de ser på 3D, og sørge for at de ikke opplever noe ubehag som nevnt ovenfor. Det er ikke anbefalt å la barn under seks år se på 3D, da synet deres ennå ikke er fullt utviklet.
- Ikke bruk 3D-brillene til noe annet formål enn å se på denne 3D-TV-en.
- Når du ser på 3D-innhold med aktive 3D-briller i et rom som er opplyst av lysrør eller LED-lys, kan du merke flimring fra lysene. Hvis dette skulle skje, bør du slå av lysene.

Rengjøring

Skjerm

- Fare for skade på TV-skjermen! Du må aldri la gjenstanden komme i kontakt med skjermen på noen måte.
- Koble fra TV-en før rengjøring.
- Rengjør TV-en og rammen med en myk, fuktig klut, og tørk den forsiktig. Bruk aldri stoffer som alkohol, kjemikalier eller rengjøringsmidler til å rengjøre TV-en.
- Tørk av vanndråper så raskt som mulig, slik at det ikke oppstår misdannelser eller at fargene falmer.
- Unngå stillestående bilder så mye som mulig. Stillestående bilder er bilder som vises på skjermen i lengre perioder. Stillestående bilder inkluderer menyer på skjermen, svarte striper, klokkeslettvisninger osv. Hvis du må bruke stillestående bilder, kan du redusere skjermkontrasten og lysstyrken for å unngå skade på skjermen.

3D-briller

For sett med medfølgende 3D-briller.

Følg disse instruksjonene for å ta vare på brillene:

- Bruk en ren, myk klut (mikrofiber eller bomullsflanell) til å rengjøre glassene, slik at du unngår riper. Spray aldri rengjøringsmiddel direkte på 3D-glassene. Du kan bruke fuktete rengjøringskluter fra de fleste kjente produsentene av solbriller.
- Ikke utsett 3D-brillene for direkte sollys, varme, ild eller vann. Dette kan føre til at produktet ikke virker som det skal, eller brann.
- Du må ikke miste, bøye eller bruke makt på glassene til 3D-brillene.
- Ikke bruk rengjøringskjemikalier som inneholder alkohol, løsemiddel, surfaktant, voks, benzen, tynner, insektmiddel eller smøremiddel. Bruk av slike kjemikalier kan føre til misfarging eller sprekker.

- KVELNINGSFARE – Produktet må til enhver tid oppbevares utilgjengelig for barn under tre år! Produktet inneholder små deler som kan svelges.

Plasseringstips

- Plasser TV-en slik at det ikke kommer lys på skjermen.
- Den ideelle avstanden for å se på denne TV-en er tre ganger den diagonale skjermstørrelsen. Hvis den diagonale skjermstørrelsen på TV-en for eksempel er 32 tommer (81 cm), vil den ideelle avstanden være ~2,5 meter (92 tommer) fra fremsiden av skjermen.
- Når du sitter, bør øynene dine være på høyde med midten av skjermen.

TV-plassering

Du kan bruke de beste lydinnstillingene for TV-en ved å velge TV-plasseringen (vegg- eller stativmontering).

1. Trykk på .
2. Velg **[Oppsett]**, og trykk deretter på **OK**.
3. Velg **[TV-innstillinger]** > **[Generelle innstillinger]** > **[TV-plassering]**.
4. Velg **[På et TV-stativ]** eller **[Veggmontert]**, og trykk deretter på **OK**.

Låse TV-en

TV-en er utstyrt med et Kensington-sikkerhetsspor på undersiden av TV-en. Hvis du vil sikre TV-en, kjøp en tyverisikker lås fra Kensington (selges utenom).

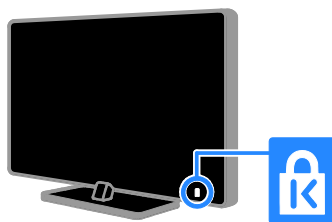

Merknad

2013 © TP Vision Netherlands B.V. Med enerett. Spesifikasjonene kan endres uten varsel. Varemerkene eies av Koninklijke Philips Electronics N.V. eller deres respektive eiere. TP Vision Netherlands B.V. forbeholder seg retten til når som helst å endre produkter uten å måtte endre tidligere leverte produkter på tilsvarende måte.

Innholdet i denne håndboken anses som tilstrekkelig for den tilsiktede bruken av systemet. Hvis produktet eller produktets deler eller prosedyrer brukes i andre sammenhenger enn det som er angitt her, må det innhentes bekreftelse på gyldigheten og egnetheten. TP Vision Netherlands B.V. garanterer at materiellet i seg selv ikke krenker patenter i USA. Det gis ingen uttrykt eller underforstått garanti utover dette.

TP Vision Netherlands B.V. kan ikke holdes ansvarlig for eventuelle feil i innholdet i dette dokumentet eller for eventuelle problemer som oppstår som følge av innholdet i dokumentet. Feil som rapporteres til Philips, vil bli korrigert og publisert på Philips sitt nettsted for kundestøtte så snart det lar seg gjøre.

Garantivilkår

- Fare for skade på person eller TV eller at garantien blir ugyldig! Ikke prøv å reparere TV-en selv.
- TV-en og tilbehøret skal kun bli brukt i tråd med det produsenten har oppgitt.
- Advarselssymbolet på baksiden på TV-en gjør oppmerksom på faren for elektriske støt. Fjerne aldri dekslet på TV-en. Kontakt alltid vår kundestøtte når du trenger service eller reparasjoner.
- Enhver bruk som er uttrykkelig forbudt i henhold til denne håndboken, og eventuelle endringer eller monteringsprosedyrer som ikke er anbefalt eller godkjent i denne håndboken, gjør garantien ugyldig.

Pikselegenskaper

Dette LCD/LED-produktet har et høyt antall fargepikslers. Selv om det har 99,999 % eller flere effektive pikslers, kan det oppstå svarte prikker eller punkter med sterkt lys (rødt, grønt eller blått) som vises kontinuerlig på skjermen. Dette er en strukturell egenskap ved skjermen (innenfor vanlige bransjestandarder) og er ikke en feil ved produktet.

CE-overholdelse

Dette produktet er i samsvar med viktige krav og andre relevante bestemmelser i direktivene 2006/95/EC (lav spenning), 2004/108/EC (EMC) og 2011/65/EU (ROHS).



Samsvar med EMF

TP Vision Netherlands B.V. produserer og selger flere produkter som er beregnet på forbrukere, og som på samme måte som ethvert elektronisk apparat, ofte kan utstråle og motta elektromagnetiske signaler.

Et av Philips' viktigste forretningsprinsipper er å ta alle nødvendige forholdsregler for helse og sikkerhet, slik at produktene samsvarer med alle juridiske krav og oppfyller de EMF-standardene for elektromagnetiske felt som gjelder på produksjonstidspunktet.

Philips er forpliktet til å utvikle, produsere og markedsføre produkter som ikke forårsaker uheldige helsevirkninger. TP Vision bekrefter at hvis Philips-produkter håndteres riktig ifølge tilsiktet bruk, er det trygt å bruke dem ut fra den vitenskapelige kunnskapen vi har per dags dato.

Philips har en aktiv rolle i utviklingen av internasjonale standarder for EMF og sikkerhet. Dette gjør det mulig for Philips å forutse den videre utviklingen på dette området, for slik å kunne integrere den i produktene på et tidlig stadium.

Åpen kilde

Dette produktet inneholder programvare som er lisensiert under en åpen kildekode-lisens. Se den elektroniske brukerhåndboken i produktet for kildeangivelser og lisenstekster. TP Vision Netherlands B.V. tilbyr herved ved forespørsel å utlevere en kopi av den tilsvarende kildekode for de opphavsrettsbeskyttede programvarepakke med åpen kildekode som brukes i dette produktet, og som det anmodes om en slik utlevering av de respektive lisensene.

Dette tilbudet står ved lag i opptil tre år etter kjøpsdatoen for dette produktet til alle som mottar denne informasjonen. Du kan få kildekode ved å sende en forespørsel på engelsk med produktnummer til:

"Intellectual Property Department, TP Vision Netherlands B.V., P.O. Box 80077, 5600 KA Eindhoven, The Netherlands".

Varemerker og opphavsretter

Windows Media er enten et registrert varemerke eller et varemerke i USA og/eller andre land.



Produsert med tillatelse av Dolby Laboratories. Dolby og det doble D-symbolet er varemerker for Dolby Laboratories.



Begrepe HDMI og HDMI High-Definition Multimedia Interface samt HDMI-logoen er varemerker eller registrerte varemerker tilhørende HDMI Licensing LLC i USA eller andre land.



Kensington og Micro Saver er amerikanskregistrerte varemerker for ACCO World Corporation, og det foreligger utstedte registreringer og søknader om registrering i andre land over hele verden.



Dekkes av ett eller flere av følgende amerikanske patenter: 7,295,673; 7,460,668; 7,515,710; 7,519,274.

DivX®, DivX Certified® og tilknyttede logoer er varemerker tilhørende Rovi Corporation og dets datterselskaper og brukes under lisens.

OM DIVX VIDEO: DivX® er et digitalt videoformat laget av DivX, LLC, et datterselskap av Rovi Corporation. Dette er en offisiell DivX Certified®-sertifisert enhet som spiller av DivX-video. Gå til divx.com hvis du vil ha mer informasjon og programvareverktøy for å konvertere filene dine til DivX-video.

OM DIVX VIDEO-ON-DEMAND: Denne DivX Certified®-enheten må registreres for å kunne spille av innkjøpte DivX VOD-filmer (Video-on-Demand). Se delen om DivX VOD i oppsettsmenyen for enheten for å få registreringskoden. Gå til vod.divx.com hvis du vil ha mer informasjon om hvordan du fullfører registreringer.

Alle andre registrerte eller uregistrerte varemerker tilhører sine respektive eiere.

Bærekraftighet

Energieffektivitet

Denne TV-en er utformet med energieffektive funksjoner. Du får tilgang til disse funksjonene ved å trykke på **Grønn knapp** på fjernkontrollen.

- **Energibesparende bildeinnstillinger:** Du kan bruke en kombinasjon av energibesparende bildeinnstillinger. Mens du ser på TV, trykker du på **Grønn knapp** og velger **[Energisparing]**. Velg deretter bildeinnstillingen **[Energisparing]**.
- **Skjerm av:** Hvis du bare vil høre lyden fra TV-en, kan du slå av TV-skjermen. Andre funksjoner fortsetter å fungere som normalt. Mens du ser på TV, trykker du på **Grønn knapp** og velger **[Skjerm av]**.
- **Lyssensor:** Når omgivelsene blir mørkere, senker den innebygde lyssensoren TV-skjermens lysstyrke. Hvis du vil slå på sensoren, trykker du på **Grønn knapp** mens du ser på TV, og deretter velger du **[Lyssensor]**.
- **Lavt strømforbruk i standbymodus:** De avanserte strømkretsene reduserer strømforbruket til TV-en til et særdeles lavt nivå uten at det går ut over den konstante standbyfunksjonaliteten.
- **Slå av automatisk:** Spar strøm ved å angi at TV-en skal slås av automatisk når den har vært inaktiv en stund. Mens du ser på TV, trykker du på **Grønn knapp** og velger **[Slå av automatisk]**. Velg deretter perioden med inaktivitet før TV-en skal slås av.
- **Slå av inaktive enheter:** Slå av tilkoblede EasyLink HDMI-CEC-kompatible (Consumer Electronic Control) enheter som er inaktive. Mens du ser på TV, trykker du på **Grønn knapp** og velger **[Inaktive enheter av.]**.

- **Strømstyring:** Den avanserte strømstyringen hjelper til med å spare energien denne TV-en forbruker. Hvis du vil se hvordan dine personlige TV-innstillinger påvirker TV-ens relative strømforbruk, trykker du på **🏠** og velger deretter **[Oppsett] > [Se demoer] > [Demo av Active Control]**.

Resirkulering

Produktet er utformet og produsert med materialer og deler av svært høy kvalitet som kan resirkuleres og gjenbrukes.



når et produkt er merket med dette symbolet, en søppeldunk med kryss over, betyr det at produktet dekkes av EU-direktiv 2002/96/EF. Finn ut hvor du kan levere inn elektriske og elektroniske produkter til gjenvinning i ditt lokalmiljø.



Følg de lokale reglene, og ikke kast gamle produkter sammen med det vanlige husholdningsavfallet. Hvis du kasserer gamle produkter riktig, bidrar du til å forhindre negative konsekvenser for helse og miljø.

Produktet inneholder batterier som omfattes av EU-direktiv 2006/66/EF, og som ikke kan kasseres i vanlig husholdningsavfall. Gjør deg kjent med lokale regler om innsamling av batterier. Riktig kassering bidrar til å forhindre negative konsekvenser for helse og miljø.



Energimerke

Det europeiske energimerket gir deg informasjon om energieffektivitetsklassen til produktet. Jo grønnere effektivitetsklassen er for dette produktet, jo lavere energiforbruk har det.

På merket finner du energieffektivitetsklassen, gjennomsnittlig strømførbruk for produktet i bruk og gjennomsnittlig energiforbruk for ett år. Du kan også finne strømførbudsverdi for produktet på Philips' nettsted for ditt land på www.philips.com/TV.

Hjelp og støtte

Bruke hjelpen

Du får tilgang til [**Hjelp**]-menyen på skjermen ved å trykke på **Blå knapp**.

Du kan gå ut av [**Hjelp**]-menyen ved å trykke på **⬆**.

Besøk Philips' nettsted

Hvis du ikke finner det du trenger i [**Hjelp**] på skjermen, kan du besøke Philips' nettsted for kundestøtte på www.philips.com/support.

På Philips' nettsted for kundestøtte kan du også:

- finne svar på vanlige spørsmål (FAQ)
- laste ned en utskriftsvennlig PDF-versjon av denne brukerhåndboken
- sende oss en e-post med spesifikke spørsmål
- chatte elektronisk med Philips' kundestøtte (bare tilgjengelig i enkelte land)

Bruk tilkoblingsveiledningen fra Philips

Den brukervennlige tilkoblingsveiledningen gir deg instruksjoner for hvordan du kobler andre enheter til TVen. Gå til <http://www.connectivityguide.philips.com>.

Søke i TV-forumet

Det kan hende spørsmålet ditt allerede er blitt besvart av brukerne i Philips TV-samfunnet. Gå til www.supportforum.philips.com.

Ta kontakt med Philips

Du kan ta kontakt med Philips' kundestøtte lokalt for å få hjelp. Nummeret er tilgjengelig i brosjyren som fulgte med dette produktet eller elektronisk på www.philips.com/support.

Skriv ned modell- og serienummeret på TVen før du kontakter Philips. Denne informasjonen står på baksiden av TVen eller på TV-emballasjen.

2 Bruke TV-en

TV-kontroller

Kontroller på baksiden

TV

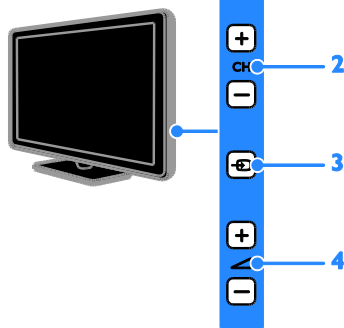

1. **⏻ (Standby):** Slå TVen av eller på.
2. **CH +/-:** Bytt til neste eller forrige kanal.
3. **☐ (SOURCE):** Se på en tilkoblet enhet.
4. **🔊 +/- (Volum):** Øk eller senk volumet.

Sensorer og indikatorer

TV

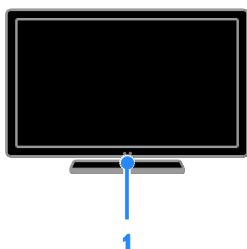

For PFL4xx8

1. Fjernkontrollsensor

Pek fjernkontrollen mot sensoren. Sørg for at det er fri bane mellom fjernkontrollen og TVen, slik at signalet ikke blokkeres.

TV

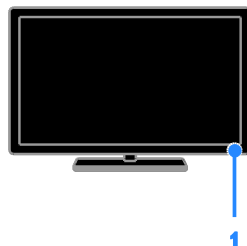

For PFL3xx8

1. Fjernkontrollsensor

Pek fjernkontrollen mot sensoren. Sørg for at det er fri bane mellom fjernkontrollen og TVen, slik at signalet ikke blokkeres.

Fjernkontroll

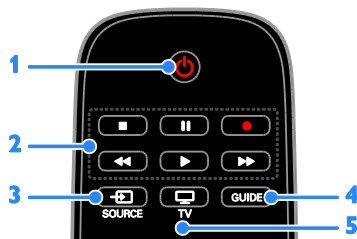

1. **⏻(Standby):** Slå på TVen, eller sett den i standbymodus.
2. **Avspillingsknapper:** Styr avspillingen av mediefiler.
3. **☐ SOURCE:** Se på en tilkoblet enhet.
4. **GUIDE:** Vis programoversikten.
5. **TV:** Se på TV.



6. **🏠 (Hjem):** Gå til startmenyen.
 7. **OK:** Bekreft en oppføring eller et valg.
 8. **▲▼◀▶ (Navigeringsknapper):** Naviger gjennom menyer og velg elementer.

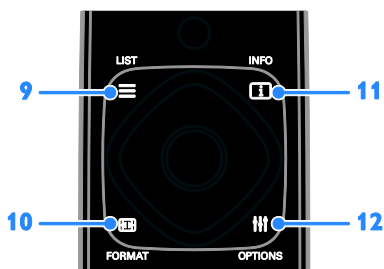

9. **☰ LIST:** Få tilgang til TV-kanallisten.
 10. **📺 FORMAT:** Endre bildeformatet til å passe videokilden.
 11. **i INFO:** Vis informasjon om gjeldende aktivitet.
 12. **☰ OPTIONS:** Få tilgang til tilgjengelige alternativer, lyd- og bildemenyer.

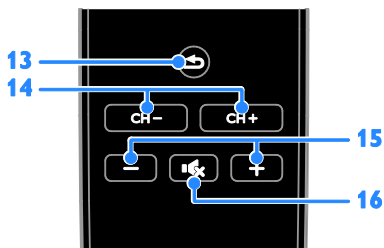

13. **↶ (Tilbake):** Gå tilbake til den forrige menysiden, eller avslutt en TV-funksjon.
 14. **CH +/-:** Bytt kanaler.
 15. **+/- (Volum):** Juster volum.
 16. **🔇 (Demp):** Demp eller gjenopprett lyden.

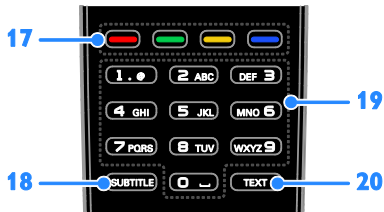

17. **Fargeknapper:** Velg oppgaver eller alternativer.
 Knappene fungerer i henhold til tjenestene som leveres av din tjenesteleverandør.
 18. **SUBTITLE:** Slå av eller på teksting.
 19. **0-9 (Numeriske knapper):** Velg TV-kanaler, eller skriv inn tekst.
 20. **TEXT:** Aktiver eller deaktiver tekst-TV.

EasyLink-kontroller

Hvis du kobler TVen til HDMI-CEC-aktiverte enheter, for eksempel en Blu-ray-spiller eller et hjemmekinoanlegg, kan du kontrollere dem samtidig med én fjernkontroll. Bare slå på EasyLink etter tilkobling.

Les mer om EasyLink i [Koble til TVen > Konfigurere EasyLink-enheter > Betjene enheter](#) (Side 49).

Fjernkontroll på skjermen

Du kan også betjene tilkoblede enheter som støtter HDMI-CEC, med andre knapper som er tilgjengelige via fjernkontrollen på skjermen. Kontroller at Easylink er aktivert etter at enhetene er koblet til. Les mer om Easylink i [Koble til TVen > Konfigurere Easylink-enheter > Betjene enheter](#) (Side 49).

Slik får du tilgang til fjernkontrollen på skjermen



1. Mens du ser på en tilkoblet enhet, trykker du på **☰ OPTIONS**.
2. Velg **[Vis fjernkontroll]**, og trykk deretter på **OK**.
3. Velg en knapp på skjermen, og trykk deretter på **OK**.

Se på TV

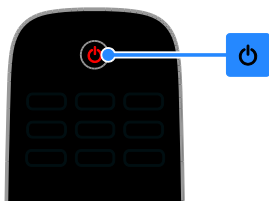
Slå TVen på eller av



Slå på TVen

- Koble TVen til veggkontakten og slå på nettstrømmen.
- Hvis TVen ikke er på, er standbylampen slått av. Trykk på  på TVen.
- Hvis standbylampen lyser, trykker du på  på fjernkontrollen.

Merk: Det går litt tid før TVen reagerer.

Tips: Hvis du ikke finner fjernkontrollen og vil slå på TVen når den er i standbymodus, trykker du på en knapp på TVen.

Sette TVen i standbymodus

Trykk på  på fjernkontrollen. Standbylampen på TVen lyser rødt.

Slå av TV-en

Trykk på  på TVen. Standbylampen slutter å lyse.

Merk: Selv om TVen forbruker veldig lite energi når den står i standbymodus eller er slått av, bruker den fortsatt litt energi. Hvis du ikke skal bruke TVen i lengre perioder, kobler du TVen fra nettpluggen.

Slå av automatisk

Du kan spare energi med denne TVens innstillinger for energieffektivitet, som er aktivert som standard. Hvis brukeren ikke gjør noe (for eksempel ikke trykker på noen knapper på fjernkontrollen, eller på kontroller på TVen) i løpet av fire timer, settes TVen automatisk i standbymodus.

Deaktivere automatisk avslåing

1. Mens du ser på TV, trykker du på den **Grønn knapp** på fjernkontrollen.
2. Velg [**Slå av automatisk**], og trykk deretter på **OK**.
3. Velg [**Av**], og trykk deretter på **OK**.

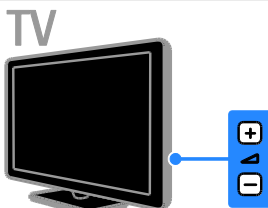

Justere TV-volum



Øke eller redusere TV-volumet

- Trykk på +/- på fjernkontrollen.
- Trykk på  +/- på TVen.

Dempe eller gjenopprette lyden på TVen

- Trykk på  på fjernkontrollen for å dempe volumet.
- Trykk på  én gang til for å slå på lyden igjen.

Justere hodetelefon-styrke

1. Trykk på .
2. Velg [**Oppsett**] > [**TV-innstillinger**] > [**Lyd**] > [**Hodetlf.volum**], og trykk deretter på **OK**.
3. Velg et nivå.

Bytte TV-kanaler

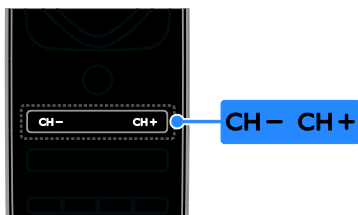

TV



- Trykk på **CH +/-** på fjernkontrollen eller TVen.
- Trykk på **Numeriske knapper** på fjernkontrollen for å angi et kanalnummer.

Administrere favorittkanaler

Du kan vise alle kanaler eller bare en liste over favorittkanalene dine.

Opprette en liste over favorittkanaler

1. Trykk på **≡ LIST**.

Kanallisten vises.

2. Velg kanalen som skal merkes som favoritt, og trykk deretter på **≡ OPTIONS**.

3. Velg **[Legg til / fjern favoritter]**, og trykk deretter på **OK**.

Den valgte kanalen er merket med en asterisk.

For å fjerne en kanal fra favorittlisten, velger du **[Legg til / fjern favoritter]** og trykker deretter på **OK**.

Vise listen over favorittkanaler

1. Trykk på **≡ LIST**, og trykk deretter på **≡ OPTIONS**.
2. Velg **[Liste] > [Favoritter]** for å vise kanalene i favorittlisten.
3. Trykk på **OK** for å bekrefte.

Manage channel lists

Når kanalene er installert, kan du:

- Filtrere kanaler.
- Bytt mellom antenne- og kabelkanaler.
- Gi nytt navn til kanalene.
- Endre kanalrekkefølgen.
- Låse en kanal.
- Høre på digitalradio.

Filtrere kanaler

1. Trykk på **≡ LIST** mens du ser på TV.
2. Trykk på **≡ OPTIONS**, og velg deretter **[Filter]**.
3. Velg et alternativ, og trykk deretter på **OK**.

- **[Digital+analog]**: Vis alle kanaler i kanallisten.
- **[Digitale TV-kanaler]**: Vis bare digitale kanaler.
- **[Analoge kanaler]**: Vis bare analoge kanaler.
- **[Ubegrenset/kodet]**: Vis alle kanaler i kanallisten.
- **[Krypterte kanaler]**: Vis bare krypterte kanaler.
- **[Gratiskanaler]**: Vis bare gratiskanaler.

Merk: Filtreringsalternativene kan variere etter kringkasteren.

Bytte mellom antenne- og kabelkanaler

Du kan bytte mellom antenne- og kabelkanaler mens du ser på TV.

1. Trykk på **🏠** mens du ser på TV.
2. Velg **[Oppsett] > [Kanalinnstillinger] > [Kanalinstallasjon] > [Antennetilkobling]**.
3. Velg **[Antenne (DVB-T)]** for å se på antennekanaler, eller velg **[Kabel (DVB-C)]** for å se på kabelkanaler, og trykk deretter på **OK**.

Gi nytt navn til kanalene

Når du velger en kanal, vises navnet. Du kan endre dette kanalnavnet.

1. Trykk på **≡ LIST** mens du ser på TV. Kanallisten vises.
2. Velg kanalen du vil gi nytt navn, og velg deretter **≡ OPTIONS**.
3. Velg [**Gi navn**], og trykk deretter på **OK**. Skjermtastaturet vises.
4. Trykk på **Navigeringsknapper** for å velge hvert tegn, og trykk deretter på **OK**.
5. Når dette er gjort, velger du [**Ferdig**] og trykker deretter på **OK** for å bekrefte.

Endre kanalrekkefølgen

Når kanalene er installert, kan du sortere kanallisten.

1. Trykk på **≡ LIST** mens du ser på TV. Kanallisten vises.
2. Trykk på **≡ OPTIONS**.
3. Velg [**Endre rekkefølge**], og trykk deretter på **OK**.
4. Velg kanalen du vil flytte, og trykk deretter på **OK**.
5. Trykk på **Navigeringsknapper** for å flytte den uthevede kanalen til en annen plass, og trykk deretter på **OK**.
6. Når dette er gjort, trykker du på **≡ OPTIONS**.
7. Velg [**Avslutt omorganisering**], og trykk deretter på **OK**.

Låse en kanal

Du kan forhindre uautorisert tilgang til kanaler ved å låse dem.

1. Trykk på **≡ LIST** mens du ser på TV. Kanallisten vises.
2. Velg kanalen du vil låse, og trykk deretter på **≡ OPTIONS**.
3. Velg [**Lås kanal**], og trykk deretter på **OK**.
4. Angi PIN-koden hvis du blir bedt om det. Kanalen er merket med et låseikon i kanallisten.

Tips: Hvis du vil se på en låst kanal, angir du PIN-koden når du blir bedt om det.

Høre på digital radio

Du kan høre på digitale radiokanaler hvis de er tilgjengelige. De installeres automatisk når du installerer TV-kanalene.

1. Trykk på **≡ LIST** mens du ser på TV. Kanallisten vises.
2. Trykk på **≡ OPTIONS**.
3. Velg [**Filter**] > [**Radio**], og trykk deretter på **OK**.
4. Velg en radiokanal, og trykk deretter på **OK**.

Visse tilkoblede enheter

Før du kan se på en tilkoblet enhet, må du koble enheten til TVen. Se **Koble til TVen > Koble til enhetene** (Side 40).

Velge en enhet med SOURCE

1. Trykk på **⊞ SOURCE**.
2. Velg en enhet, og trykk deretter på **OK**.

Velg en enhet fra hjemmemenyen

1. Trykk på **🏠**.
2. Velg [**Kilde**], og trykk deretter på **OK**.
3. Velg enheten, og trykk deretter på **OK**.

Hvis du vil legge til eller administrere tilkoblede enheter, ser du **Koble til TVen > Visse tilkoblede enheter > Endre enhetsinnstillinger** (Side 48).

Bruke forhåndsinnstilte bilde- og lydinnstillinger

TVen leveres med forhåndsdefinerte bilde- og lydinnstillinger. Du kan bruke disse innstillingene eller tilpasse dem.

Velge foretrukne bildeinnstillinger

1. Trykk på **⏏** **OPTIONS** mens du ser på TV.
2. Velg **[Bilde og lyd]** > **[Bildestil]**, og trykk deretter på **OK**.
3. Velg et alternativ, og trykk deretter på **OK**:

- **[Personlig]**: Bruk de personlige bildeinnstillingene.
- **[Livaktig]**: Innholdsrike og dynamiske innstillinger, ideelt for bruk i dagslys.
- **[Naturlig]**: Naturlige bildeinnstillinger.
- **[Standard]**: Standardinnstillinger som passer de fleste omgivelser og videotyper.
- **[Film]**: Ideelle innstillinger for filmer.
- **[Fotografi]**: Ideelle innstillinger for stillbilder.
- **[Energisparing]**: Innstillingene som sparer mest strøm.

Velge foretrukne lydinnstillinger

1. Trykk på **⏏** **OPTIONS** mens du ser på TV.
2. Velg **[Bilde og lyd]** > **[Lydstil]**, og trykk deretter på **OK**.
3. Velg et alternativ, og trykk deretter på **OK**:

- **[Personlig]**: Bruk de personlige lydinnstillingene.
- **[Original]**: Innstillinger som passer for de fleste omgivelser og lydtyper.
- **[Film]**: Ideelle innstillinger for filmer.
- **[Musikk]**: Ideelle innstillinger for å lytte til musikk.
- **[Spill]**: Ideelle innstillinger for spill.
- **[Nyheter]**: Ideelle innstillinger for tale, for eksempel nyheter.

Endre bildeformat

Du kan endre bildeformatet til å passe videokilden.

1. Trykk på **⏏** **FORMAT**.
2. Velg et bildeformat, og trykk deretter på **OK**.

Tilgjengelige bildeformater er avhengig av videokilden:

- **[Autofyll]**: Juster bildet slik at det dekker hele skjermen (teksting vil fortsatt vises). Anbefales for minst mulig skjermforvrengning (men ikke for HD eller PC).
- **[Autozoom]**: Forstører bildet automatisk slik at det dekker hele skjermen. Anbefales for minst mulig skjermforvrengning (men ikke for HD eller PC).
- **[Superzoom]**: Fjern de svarte stripene på sidene ved sendinger i 4:3-formatet. Ikke anbefalt for HD eller PC.
- **[Filmutvidelse 16:9]**: Skaler 4:3-formatet til 16:9. Ikke anbefalt for HD eller PC.
- **[Widescreen]**: Viser innhold i widescreen-format. Ikke anbefalt for HD eller PC.
- **[Uskalert]**: Gi maksimale detaljer for PC. Bare tilgjengelig når PC-modusen er valgt på bildemenyen.
- **[4:3]**: Vis det tradisjonelle 4:3-formatet.

Vise programoversikten

Hva kan du gjøre

Du kan vise kanal- og programoversikter for digitale TV-kanaler ved hjelp av programoversikter som tilbys av kringkasterne. Tilgjengeligheten til programoversikter avhenger av kringkasteren din.

Du kan ikke vise programoversikten for en kanal hvis:

- aldersgrensen for kanalen er lik eller høyere enn aldersgrensen som er angitt på TVen.
- kanalen er låst.

Fra kringkasteren

Velg programoversikten fra kringkasteren

Kontroller disse innstillingene før du bruker programoversikten:

1. Trykk på **▲**.
2. Velg [**Oppsett**] > [**TV-innstillinger**] > [**Generelle innstillinger**] > [**TV-guide**].
3. Velg [**Fra kringkasteren**], og trykk deretter på **OK**.

Få tilgang til programoversikten fra kringkasteren

1. Trykk på **▲**.
2. Velg [**TV-guide**], og trykk deretter på **OK**.
3. Hvis du ser på programoversikten for første gang, følger du instruksjonene på skjermen for å oppdatere oversikten.

Tilpasse programoversikten fra kringkasteren

Du kan tilpasse informasjonen som vises, slik at

- du får en påminnelse når programmer begynner.
- du bare viser foretrukne kanaler.
- du viser programmet for en annen dag.
- Sette i gang opptak av programmer. Se **Utnytte TV-en til fulle > Ta opp TV-programmer > Planlegge opptak** (Side 23).

Merk: Alternativer kan variere etter programinformasjonen som er tilgjengelig fra kringkasteren.

1. Trykk på **≡** **OPTIONS** i programoversikten.
2. Velg et alternativ, og trykk deretter på **OK**:
 - [**Oppdater TV-guide**]: Oppdater programoversikten.
 - [**Endre dag**]: Velg dagen du ønsker å vise programoversikt for.
 - [**Søk etter sjanger**]: Søk etter programmer etter sjanger.
 - [**Alle påminnelser**]: Vis alle påminnelser.

Se på 3D

Dette trenger du

Bare for PFL43x8.

TVen din er en 3D-TV. Før du ser på 3D, bør du lese helseadvarselen under **Viktig > Helseadvarsel for 3D** (Side 4).

Bruk Philips Active 3D-brillene PTA508 eller PTA518 (selges separat) når du vil se 3D på denne TVen.

Merk:

- 3D-briller fra andre merker kan redusere eller miste 3D-effekten.
- Enkelte 3D-formater støttes ikke.
- Når du ser på 3D-innhold i et rom som er opplyst av lysrør eller LED-lys, kan du merke flimring fra lysene. Hvis dette skulle skje, bør du slå av lysene.

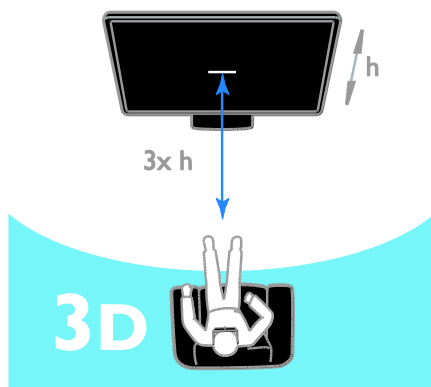

Slik oppnår du den beste 3D-effekten når du ser på 3D-programmer:

- Du bør sitte i en avstand som tilsvarer minst tre ganger høyden (h) av TV-skjermen. Ikke sitt lenger enn 6 m fra skjermen.

Starte 3D

Automatisk aktivere 3D

TVen registrerer når 3D er tilgjengelig og ber deg om å ta på deg 3D-brillene. Slik angir du hvordan TVen skal reagere når den oppdager et 3D-signal:

1. Trykk på **⬆️**.
2. Velg **[Oppsett]** > **[TV-innstillinger]** > **[3D]** > **[Bytt til 3D]**.
3. Velg en innstilling, og trykk deretter på **OK**.

- **[Automatisk]:** TVen bytter automatisk til 3D.
- **[Kun varsel]:** TVen viser et varsel først.
- **[Aldri]:** Ingen varsler.

Velg en kilde med 3D

For 3D-plater:

1. Spill av platen på en 3D Blu-ray-spiller som er koblet til HDMI-kontakten på TVen.
2. Trykk på **⏮️ SOURCE**, og velg deretter 3D Blu-ray-spilleren.

For 3D TV-programmer:

1. Velg **[Se på TV]**, og bytt deretter til en TV-kanal som sender 3D-innhold.

Merk:

- Trykk **⏮️ OPTIONS** for å bytte tilbake til 2D. Velg **[Bilde og lyd]** > **[3D-innstillinger]** > **[2D]**.
- Hvis du bytter til en annen kanal eller tilkoblet enhet, bytter TVen til 2D.

Velge 3D-inngangsformat

TVen registrerer når 3D er tilgjengelig og ber deg om å ta på deg 3D-brillene. Hvis TVen ikke registrerer 3D-signalet på grunn av manglende 3D-signaltag, viser den overlappende bilder.

Hvis du vil bytte de overlappende bildene til 3D, endrer du 3D-formatet.

1. Trykk på **⏮️ OPTIONS**.
2. Velg **[Bilde og lyd]** > **[3D-innstillinger]**.
3. Velg en innstilling, og trykk deretter på **OK**.

- **[3D - side ved side]:** Velg dette hvis TVen viser bilder som overlapper vertikalt.
- **[3D - topp/bunn]:** Velg dette hvis TVen viser bilder som overlapper horisontalt.
- **[3D - topp/bunn invertert]** eller **[3D - side ved side invertert]:** Velg dette hvis TVen viser forvrengte bilder, for eksempel hvis bakgrunnen vises nærmere deg.

Konvertere 2D til 3D

Du kan konvertere alle 2D-programmer til 3D.

1. Trykk på **⏮️ OPTIONS**.
2. Velg **[Bilde og lyd]** > **[3D-innstillinger]** > **[Konvertering 2D til 3D]**.

Slik justerer du 3D-dybden:

1. Trykk på **⏮️ OPTIONS**.
2. Velg **[Bilde og lyd]** > **[3D-effekt]**.
3. Velg et alternativ, og trykk deretter på **OK**.

Slik slår du av 2D til 3D-konvertering:

1. Trykk på **⏮️ OPTIONS**.
2. Velg **[Bilde og lyd]** > **[3D-innstillinger]** > **[2D]**, og trykk deretter på **OK**.

Merk: Hvis du bytter til en annen aktivitet, stopper konverteringen.

Spille av multimediefiler

Hva kan du gjøre

Du kan spille av video, bilder og musikk på TVen din fra en USB-enhet som er koblet til TVen.

Spille av filer fra USB-enhet

Hvis du har bilder, videoer eller musikkfiler liggende på en USB-lagringsenhet, kan du spille av filene på TVen.

Forsiktig:

- TP Vision skal ikke holdes ansvarlig hvis USB-lagringsenheten ikke støttes, og er heller ikke ansvarlig for skade på eller tap av data som er lagret på enheten.
- Ikke overbelast USB-porten. Hvis du kobler til en USB-lagringsenhet som bruker mer enn 500 mA strøm, må du sørge for at den er tilkoblet en egen ekstern strømkilde.

Bruke USB-enhet

1. Koble USB-enheten til USB-kontakten på TVen.
2. Trykk på  **SOURCE**, velg **[USB]**, og trykk deretter på **OK**.
3. Velg en fil fra innholdsleseren, og trykk deretter på **OK** for å starte avspillingen.
4. Trykk på **Avspillingsknapper** for å styre avspillingen.
5. Valgfritt: Hvis du ønsker å velge en annen USB-enhet, velger du **[USB-enhet]** nederst på TV-skjermen.

Tips:

- Velg den øverste linjen for å filtrere filene etter type.
- Velg **[Sorter]** for å ordne filene etter navn, dato eller andre felt.

Alternativer for avspilling

Se på videoer

1. Velg  i den øverste linjen.
2. Velg en video, og trykk deretter på **OK**.
3. Valgfritt: Hvis du vil spille av alle videoene i en mappe, velger du en video og deretter **[Spill av alle]**.

- Hvis du vil hoppe til neste eller forrige video, trykker du på **CH+** eller **CH-**.
- For å sette videoen på pause trykker du på **OK**. Trykk på **OK** én gang til for å fortsette avspillingen.
- Hvis du vil hoppe 10 sekunder fremover eller bakover, trykker du på **▶** eller **◀**.
- For å gå fremover eller bakover, trykker du på **▶▶** eller **◀◀**. Trykk på knappen flere ganger for å veksle mellom ulike hastigheter.
- Trykk på **■** for å stoppe videoen.

Videoalternativer

Mens du spiller av videoen, trykker du på **⏸** **OPTIONS** og deretter på **OK** for å velge et alternativ:

- **[Teksting]**: Velg de tilgjengelige innstillingene for teksting.
- **[Tekstspråk]**: Velg språk for undertekster, hvis dette er tilgjengelig.
- **[Tegnsett]**: Velg det riktige tegnsettet for tekstingen.
- **[Lydspråk]**: Velger et lydspråk.
- **[Gjenta]**: Velg **[Gjenta]** for å spille av videofilen flere ganger, eller **[Spill én gang]** for å spille av videofilen én gang.
- **[Medieserver]**: Når du spiller av innhold fra en medieserver, kan du velge en annen medieserver.
- **[Bland på] / [Bland av]**: Aktiver eller deaktivert vilkårlig avspilling av videofiler.
- **[DivX® VOD]**: Vis DivX-registrerings- og -avregistreringskodene for denne TVen.





Merk:

Hvis du vil vise informasjon om en video (for eksempel avspilt posisjon, varighet, tittel eller dato), velger du videoen og trykker deretter på  **INFO**.

Hvis du vil skjule informasjonen, trykker du på  **INFO** på nytt.

Lytte til musikk

1. Velg  i den øverste linjen.
2. Velg et spor, og trykk deretter på **OK**.
3. Valgfritt: Hvis du vil spille av alle sporene i en mappe, velger du et spor og deretter **[Spill av alle]**.

- Hvis du vil hoppe til neste eller forrige spor, trykker du på **CH+** eller **CH-**.
- For å sette sporet på pause trykker du på **OK**.
Trykk på **OK** én gang til for å fortsette avspillingen.
- Hvis du vil hoppe 10 sekunder fremover eller bakover, trykker du på  eller .
- For å gå fremover eller bakover, trykker du på  eller . Trykk flere ganger for å veksle mellom ulike hastigheter.
- Trykk på  for å stoppe musikken.

Musikkalternativer

Mens du spiller av musikk, trykker du på  **OPTIONS** og deretter på **OK** for å velge et alternativ:

- **[Gjenta]**: Velg **[Gjenta]** for å spille av et spor eller album gjentatte ganger, eller velg **[Spill én gang]** for å spille av et spor én gang.
- **[Medieserver]**: Når du spiller av innhold fra en medieserver, kan du velge en annen medieserver.
- **[Bland på] / [Bland av]**: Aktiver eller deaktivert tilfeldig avspilling av spor.

Merk:

Hvis du vil vise informasjon om en sang (for eksempel tittel, artist eller varighet), velger du sangen og trykker på  **INFO**.

Hvis du vil skjule informasjonen, trykker du på  **INFO** på nytt.



Vise bilder

1. Velg  i den øverste linjen.
2. Velg et miniatyrbilde, og trykk deretter på **OK**.

Starte en lysbildefremvisning

Hvis en mappe inneholder flere bilder, velger du et bilde og trykker på

[Lysbildefremvisning].

- Hvis du vil hoppe til neste eller forrige bilde, trykker du på **CH+** eller **CH-**.
- Hvis du vil stoppe lysbildefremvisningen eller lukke bildet, trykker du på  **LIST** eller .

Alternativer for lysbildefremvisning

Mens du spiller av en lysbildefremvisning, trykker du på  **OPTIONS** og deretter på **OK** for å velge et alternativ:

- **[Bland av] / [Bland på]**: Aktiver eller deaktivert visning av bilder i vilkårlig rekkefølge i lysbildefremvisningen.
- **[Gjenta]**: Velg **[Gjenta]** for å vise en lysbildefremvisning gjentatte ganger, eller velg **[Spill én gang]** for å vise den én gang.
- **[Tid for lysbildefremv.]**: Velg hvor lenge hvert bilde skal vises i fremvisningen.
- **[Fremvisningsovergang]**: Velg overgangen fra ett bilde til det neste.
- **[Medieserver]**: Når du spiller av innhold fra en medieserver, kan du velge en annen medieserver.

Spille av DivX® VOD (Video On Demand)

Denne TV-en er DivX Certified(R) og spiller av DivX Video-On-Demand- videoer av høy kvalitet.

Hvis du vil spille av DivX VOD-videoer fra datamaskinen, må du først aktivere DivX VOD på TV-en. DivX VOD-aktivering av TV-en er gratis.

Register TV-en



Hvis TV-en fremdeles ikke er aktivert når du starter avspillingen av en DivX-leievideo, vises DivX-registreringskoden for å aktivere denne TV-en.

Følg disse trinnene for å fullføre registreringen.

1. Når en registreringskode som inneholder 8 eller 10 tegn vises på TV-en, skriv ned denne og gå til <http://vod.divx.com>.
2. Last ned programvaren for DivX-spillere på datamaskinen og installer programmet.
3. Start DivX-spillerprogrammet og opprett en DivX-konto: Klikk på VOD > Opprette en DivX-konto.
4. I DivX-spillere registreres TV-en med registreringskoden for TV-en: Klikk på VOD > Register en DivX-sertifisert enhet .
5. Last ned og lagre registreringsvideoen til en USB-flash-enhet eller den tilkoblede medieserveren når du blir bedt om dette.
6. Spill av registreringsvideoen på TV-en. Dette fullfører registreringen og aktiverer DivX på TV-en din.

Gå til DivX-nettstedet for detaljert støtte.

Slik avregistreres TV-en:

1. Trykk på  SOURCE.
2. Velg [Bla på USB], og trykk deretter på OK.
3. Trykk på  OPTIONS, velg [DivX® VOD], og trykk deretter på OK.
4. Følg instruksjonene på skjermen.

3 Utnytte TV-en til fulle

Pause TV

Hva kan du gjøre

Når du ser på en digital kanal, kan du pause et program for å ta en telefonsamtale eller for å ta en pause. Sendingen lagres på en USB-harddisk som er tilkoblet TVen. Du kan gjenoppta avspillingen av programmet når som helst.

Merk:

- Du kan pause et program i maksimalt 90 minutter.

Dette trenger du

- Still inn TVen til å motta digitale kanaler. Se **Endre TV-innstillinger > Kanaler > Automatisk installasjon** (Side 31).
- Koble til en USB 2.0-kompatibel harddisk med minimumskapasitet på 4 GB og minimum overføringshastighet på 30 Mbps. For best mulig ytelse bør du bruke en harddisk med minst 32 GB ledig plass.

Installere USB-harddisk

Du må koble en USB-harddisk til TVen og formatere den for å pause TV-programmet.

Hvis TVen ikke kjenner igjen USB-harddisken, formaterer du den til NTFS- eller FAT32-systemet ved hjelp av en PC og prøver på nytt.

Forsiktig:

- TP Vision skal ikke holdes ansvarlig hvis USB-harddisken ikke støttes, og er heller ikke ansvarlig for skade på eller tap av data som er lagret på enheten.
- Formatering fjerner alle data fra den tilkoblede USB-harddisken.

- USB-harddisken er formatert eksklusivt for denne TVen. Ha den permanent tilkoblet TVen. Du kan ikke få tilgang til innholdet på USB-harddisken fra en annen TV eller PC.
- Ikke overbelast USB-porten. Hvis du kobler til en USB-harddiskenhet som bruker mer enn 500 mA strøm, må du sørge for at den er tilkoblet en egen eksternt strømkilde.

Merk:

- Sørg for at TVen og USB-harddisken er slått av.
- Når du formaterer USB-harddisken, må du ikke koble andre USB-enheter til TVen.

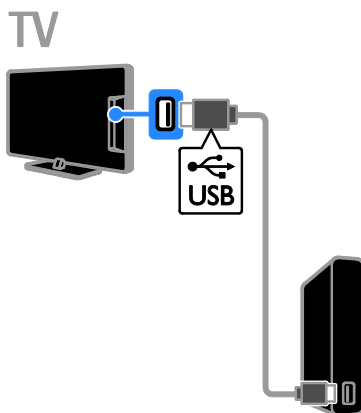

1. Koble USB-harddisken direkte til TVen, eller hvis du har tenkt å koble til andre USB-enheter i fremtiden, koble til USB-harddisken via en USB-hub.
2. Slå på TVen og USB-harddisken (hvis den har eksternt strømkilde).
3. Bytt til en digital TV-kanal.
4. Trykk på **III** for å starte formateringen av USB-harddisken.
5. Følg instruksjonene på skjermen for å fullføre formateringsprosessen.

Advarsel: Formateringsprosessen kan ta lang tid. Ikke slå av TVen eller koble fra USB-harddisken før denne prosessen er fullført.

Sett et TV-program på pause

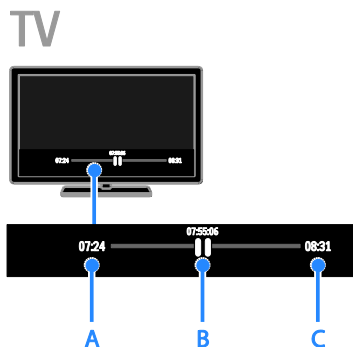

1. På en digital kanal trykker du på **II** for å sette TV-programmet på pause.
2. Trykk på **▶** for å fortsette å se på.

Statuslinjen viser disse tidsindikatorene:

- A.** Når programmet ble satt på pause første gang.
B. Hvor i programmet du er for øyeblikket.
C. Hvor langt programmet er kommet for øyeblikket.

- For å se det lagrede TV-programmet, trykker du på **◀◀** eller **▶▶** for å søke bakover eller forover.
- Trykk på **◀◀** eller **▶▶** flere ganger for å endre avspillingshastigheten.
- Trykk på **■** hvis du vil se direktesendingen av TV-programmet.

Merk: Hvis et opptak pågår, kan du ikke sette TV-programmet på pause.

Det lagrede TV-programmet på USB-harddisken slettes hvis du:

- Kobler fra USB-harddisken.
- Setter TV-en i standby-modus.
- Begynner å ta opp et TV-program.
- Skifter til en annen kanal.
- Bytter kilde for å se på en tilkoblet enhet – en Blu-ray-spiller eller en digital mottaker.

Ta opp TV-programmer

Hva kan du gjøre

Hvis TV-en støtter mottak av programoversikter, kan du ta opp programmer på en USB-harddiskstasjon. Du kan ta opp både gjeldende TV-programmer og fremtidige TV-programmer.

Merk:

- Opptak støttes bare i land der det fins Internett-programoversikter.
- I Norden gir TV-en begrenset støtte for undertekster ved opptak av TV-programmer.

Dette trenger du

- Still inn TV-en slik at den tar imot digitale kanaler, som for eksempel DVB-sendinger. Se **Endre TV-innstillinger > Kanaler > Automatisk installasjon** (Side 31).
- Koble til en USB 2.0-kompatibel harddisk med en minimumskapasitet på 32 GB og minimums overføringshastighet på 30 MB i sekundet. For best mulig ytelse bør du bruke en harddisk med minst 250 GB ledig plass. Du kan bruke den samme USB-harddisken til å ta opp og pause TV-programmer.

Installere USB-harddisk

Du må koble en USB-harddisk til TV-en og formatere den for å kunne ta opp TV-programmer.

Hvis TV-en ikke kjenner igjen USB-harddisken, formaterer du den til NTFS- eller FAT32-systemet ved hjelp av en PC og prøver på nytt.

Forsiktig:

- TP Vision skal ikke holdes ansvarlig hvis USB-harddisken ikke støttes, og er heller ikke ansvarlig for skade på eller tap av data som er lagret på enheten.
- Formatering fjerner alle data fra den tilkoblede USB-harddisken.

- USB-harddisken er formatert eksklusivt for denne TVen. Ha den permanent tilkoblet TVen. Du kan ikke få tilgang til innholdet på USB-harddisken fra en annen TV eller PC.
- Ikke overbelast USB-porten. Hvis du kobler til en USB-harddiskenhet som bruker mer enn 500 mA strøm, må du sørge for at den er tilkoblet en egen ekstern strømkilde.

Merk:

- Sørg for at TVen og USB-harddisken er slått av.
- Når du formaterer USB-harddisken, må du ikke koble andre USB-enheter til TVen.

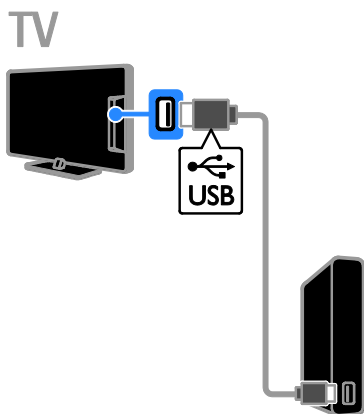

1. Koble USB-harddisken direkte til TVen, eller hvis du har tenkt å koble til andre USB-enheter i fremtiden, koble til USB-harddisken via en USB-hub.
2. Slå på TVen og USB-harddisken (hvis den har ekstern strømkilde).
3. Bytt til en digital TV-kanal.
4. Trykk på **||** for å starte formateringen av USB-harddisken.
5. Følg instruksjonene på skjermen for å fullføre formateringsprosessen.

Advarsel: Formateringsprosessen kan ta lang tid. Ikke slå av TVen eller koble fra USB-harddisken før denne prosessen er fullført.

Start opptak



Opptak med ett trykk

Du kan ta opp programmet du ser, ved hjelp av en enkelt knapp.

1. Trykk på **●** mens du ser på TV. Opptaket begynner med det samme. Det åpnes et popup-vindu som viser når programmet slutter.
2. Valgfritt: Bruk **Navigeringsknapper** for å angi sluttiden for opptaket.
3. Velg **[Bekreft]**, og trykk deretter på **OK**.
4. Når du vil stoppe opptaket, trykker du på **■**.

Merk:

- Under opptak kan du ikke bytte kanal eller sette TV-sendingen på pause.
- Hvis ingen programoversikt er tilgjengelig, angis 30 minutter som standard opptakstid. Du kan endre denne innstillingen etter behov.

Schedule recordings

Vise programinformasjon

Avhengig av statusen til et program, kan du begynne å se på programmet eller planlegge å ta det opp.

1. Trykk på **🏠**.
2. Velg **[TV-guide]**.
3. Velg kanal og program, og trykk deretter på **OK**.

Programinformasjonen vises.

Merk: Hvis du planlegger opptak mens du er borte, må du sørge for at TVen står i standby-modus og la USB-harddisken være påslått.

Planlegge opptak av TV-program

Du kan planlegge opptak av et kommende program som blir sendt i dag eller opptil åtte dager senere. Du kan også programmere et tidsbasert opptak som ikke er koblet til noe program, hvis ingen programoversikt er tilgjengelig.

1. Trykk på **🏠**, og velg deretter **[TV-guide]**.
2. Velg kanalen og programmet som skal tas opp.
3. Valgfritt: Slik tar du opp et program som skal sendes en annen dag: Trykk på **⏏** **OPTIONS**, velg **[Endre dag]**, og angi deretter en annen dag.
4. Velg **[Ta opp]**.

Det vises et hurtigvindu.

5. Velg og endre opptaksinformasjonen ved hjelp av **Numeriske knapper** og

Navigeringsknapper.

6. Velg **[Bekreft]**, og trykk deretter på **OK**.

Endre et planlagt opptak

1. Trykk på **🏠**.
2. Velg **[Opptak]**, og trykk deretter på **OK**. Deretter vises en liste over planlagte opptak.
3. Velg opptaket, og velg deretter **[Innstill tid]**.
4. Endre opptakstiden etter behov, og velg **[Bekreft]**.

Avbryte et planlagt opptak

1. Trykk på **🏠**.
2. Velg **[Opptak]**, og trykk deretter på **OK**. Det vises en liste over opptak.
3. Velg opptaket, og velg deretter **[Fjern]**.

Avbryte et planlagt opptak

1. Trykk på **🏠**.
2. Velg **[Opptak]**, og trykk deretter på **OK**. Det vises en liste over opptak.
3. Velg opptaket og deretter **[Fjern]**. Det planlagte opptaket avbrytes.

Se opptak

1. Trykk på **🏠**.
2. Velg **[Opptak]**, og trykk deretter på **OK**. Det vises en liste over opptak.
3. Velg et opptak fra listen, og trykk deretter på **OK**. Opptaket spilles av.

Sortere opptak

1. Trykk på **🏠**.
2. Velg **[Opptak]**, og trykk deretter på **OK**. Det vises en liste over opptak.
3. Trykk på **⏏** **OPTIONS**.
4. Velg om du ønsker å sortere etter navn, dato, utløpsdato eller type, og trykk deretter på **OK**.

Merk:

- Hvis en kringkaster begrenser antallet dager et opptak kan ses etter at programmet ble kringkastet, viser listen over opptak antallet dager før opptaket går ut.
- Hvis et opptak er gått ut eller en kringkaster begrenser avspilling, kan opptaket ikke spilles av.
- Hvis et planlagt opptak forhindres av kringkasteren eller hvis ikke opptaket skjer som i planen, merkes det som **[Mislykket.]** i opptakslisten.

Slette opptak

Du kan vise en liste over alle opptak og gjenværende plass på USB-harddisken. Slett opptak for å frigjøre diskplass.

1. Trykk på **🏠**.
2. Velg **[Opptak]**, og trykk deretter på **OK**. Det vises en liste over opptak.
3. Velg opptaket, og velg deretter **[Fjern]**.

Spille spill

Hva kan du gjøre

Denne TVen støtter spill for én og to spillere* i fullskjermsmodus med optimaliserte bildeinnstillinger for spill.

*Bare for PFL43x8

Dette trenger du

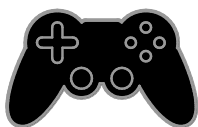

- Koble spillkonsollen til denne TVen. Se **Koble til TVen > Koble til enheter > Spillkonsoll** (Side 43).
- Et sett for to spillere, PTA508 eller PTA518 (selges separat) slik at to spillere kan spille i fullskjermsmodus. Settet inneholder to par spillbriller. Se i brukerhåndboken for brillene hvordan du lader dem og slår dem på.

*For PFL43x8

Begynne å spille

1. Trykk på **SOURCE**.
2. Velg spillkonsollen, og trykk deretter på **OK**.
3. Sett om nødvendig inn en spilldisk i spillkonsollen, og velg deretter et spill du vil spille.
4. Følg instruksjonene på skjermen for å begynne å spille.

Starte spill med to spillere i fullskjermsmodus

For PFL43x8

Enkelte spill kan spilles med flere spillere eller med delt skjerm. 3D-teknologien på denne TVen kan vise delte skjermer som to fullskjermsvisninger. Med spillbriller for to spillere kan hver spiller oppleve ulike visninger på den samme TVen.

1. Trykk på **SOURCE**.
 2. Velg spillkonsollen, og trykk deretter på **OK**.
 3. Legg eventuelt en spillplate i spillkonsollen.
 4. På spillkonsollen velger du spill for flere spillere eller to spillere, og deretter velger du delt skjermvisning.
 5. Trykk på **OPTIONS** på fjernkontrollen.
 6. Velg **[Bilde og lyd] > [Spill for to personer]**.
 7. Velg **[Topp/bunn]** eller **[Side ved side]**, og trykk deretter på **OK**.
 8. Slå på tospillerbrillene, trykk på bryteren for spillervalg og ta dem på. (Se i brukerhåndboken for tospillerbrillene).
- Tips:** Hvis du vil vise spillmenyer eller poengsummer, trykker du på **OK** for å bytte visningsmodus.

Spillinnstillinger

Bildeinnstilling for spill

Du kan optimalisere TV-skjermen for spill uten bildeforsinkelse.

1. Trykk på **HOME**.
2. Velg **[Oppsett] > [TV-innstillinger] > [Bilde]**, og trykk deretter på **OK**.
3. Velg **[Spill eller datamaskin] > [Spill]**.

Forhåndsinnstilt lyd for spill

Du kan optimalisere lydeffekter for spilling.

1. Trykk på **OPTIONS**.
 2. Velg **[Bilde og lyd] > [Lydstil] > [Spill]**, og trykk deretter på **OK**.
- TVen er klar for spilling.

Merk: Når du er ferdig med å spille, bytter du tilbake til den vanlige lydinnstillingen.

Vise tekst-TV

Velge en side

Når du ser på kanaler som sender tekst-TV, kan du vise tekst-TV.

1. Velg en kanal som har tekst-TV, og trykk deretter på **TEXT**.
2. Velg en side på en av følgende måter:
 - Angi sidetallet med **Numeriske knapper**.
 - Trykk på **CH + / CH -** for å vise neste eller forrige side.
 - Trykk på **Fargeknapper** for å velge et fargekodet element.

Alternativer for tekst-TV

1. Når du ser på tekst-TV, trykker du på **III OPTIONS**.
2. Velg et alternativ:
 - **[Frys side] / [Fjern frysing av side]**: Frys eller opphev frysing av gjeldende side.
 - **[Todelt skjerm] / [Full skjerm]**: Aktiver eller deaktiver tekst-TV på dobbel skjerm. Dobbelt skjerm viser både den gjeldende kanalen og tekst-TV på to halvdelar av TV-skjermen.
 - **[Sideoversikt]**: Med sideoversikt (T.O.P.) for tekst-TV kan du hoppe fra et emne til et annet uten å angi sidetall.
 - **[Forstørr] / [Normalvisning]**: Zoom inn på siden. Trykk på **Navigeringsknapper** for å navigere rundt på den forstørrede visningen.
 - **[Avslør]**: Skjul eller vis skjult informasjon på en side, for eksempel løsninger på rebuser eller gåter.
 - **[Bla gi. undersider]**: Hvis undersider er tilgjengelig, vises de automatisk.
 - **[Språk]**: Bytt til en annen språkgruppe for å vise forskjellige tegnsett.
 - **[Tekst-TV 2.5]**: Vis tekst-TV med flere farger og bedre grafikk enn vanlig tekst-TV. Hvis en kanal sender tekst-TV 2.5, er det som standard slått på.

Språk på tekst-TV

Du kan velge foretrukne primær- og sekundærspråk på digitale TV-kanaler der kringkasterne tilbyr forskjellige språk på tekst-TV.

1. Trykk på **▲**.
2. Velg **[Oppsett] > [Kanalinnstillinger]** eller **[Satellittinnst.]**.
3. Velg **[Språk] > [Primær tekst-TV]** eller **[Sekundær tekst-TV]**.
4. Velg et språk, og trykk deretter på **OK**.

Undersider

Hvis tekst-TV-siden inneholder flere undersider, kan du vise hver underside i rekkefølge. Disse undersidene vises på en linje ved siden av nummeret på hovedsiden.

Trykk på **◀** eller **▶** for å velge dem.

Søk

Du kan søke på et ord eller tall som befinner seg på den gjeldende tekst-TV-siden.

1. Merk det første ordet eller tallet ved å trykke på **OK** mens tekst-TV vises.
2. Trykk på **Navigeringsknapper** for å hoppe til ordet eller tallet du vil søke etter.
3. Trykk på **OK** for å starte søket.
4. For å avbryte søket, trykker du på **▲** til ingen ord eller tall er markert.

Digital tekst-TV

Hvis en kringkaster av en digital TV-kanal tilbyr dedikert digital tekst-TV eller interaktive tjenester, kan du vise digital tekst-TV. Kanaler som for eksempel BBC1, kan ha digital tekst-TV med flere interaktive funksjoner.

Merk: Digitale teksttjenester er sperret når det sendes programmer med undertekster og disse er aktivert. Se **Endre TV-innstillinger > Språkinnstillinger > Teksting på digitale kanaler** (Side 35).

Mens digitalt tekst-TV vises:

- Trykk på **Navigeringsknapper** for å velge eller utheve elementer.
- Trykk på **Fargeknapper** til å velge et alternativ, og trykk på **OK** for å bekrefte eller aktivere.

Angi låser og tidsinnstillinger

Klokke

Du kan vise en klokke på TVen. Klokken viser klokkeslettet som sendes av leverandøren av TV-tjenester.

Vise TV-klokken

1. Trykk på **⏏** **OPTIONS** mens du ser på TV.
2. Velg **[Klokke]**, og trykk deretter på **OK**. Klokken vises øverst til høyre på TV-skjermen.

Endre klokkemodus

Du kan endre klokkemodus til automatisk eller manuell. Som standard er den angitt til automatisk modus, som automatisk synkroniserer klokken til UTC (Coordinated Universal Time). Endre klokkemodusen til **[Manuelt]** hvis TVen ikke kan motta UTC-overføringer.

1. Trykk på **⬆** mens du ser på TV.
2. Velg **[Oppsett] > [TV-innstillinger] > [Generelle innstillinger]**.
3. Velg **[Klokke] > [Auto. Klokkestilling]**.
4. Velg **[Automatisk]**, **[Manuelt]** eller **[Landsavhengig]**, og trykk deretter på **OK**.

Endre tidssone

I land med klokkeoverføringsdata kan du endre tidssonen hvis **[Auto. Klokkestilling] > [Automatisk]** eller **[Landsavhengig]** er valgt.

1. I menyen **[Klokke]** velger du **[Tidssone]**.
2. Velg tidssonen, og trykk deretter på **OK**.

Angi sommertid

I land med overføring av klokke-data kan du aktivere eller deaktivere sommertid hvis **[Auto. Klokkestilling] > [Automatisk]** eller **[Landsavhengig]** er angitt.

1. I menyen **[Klokke]** velger du **[Sommertid]**.
2. Velg **[Standardtid]** eller **[Sommertid]**, og trykk deretter på **OK**.

Stille inn klokken manuelt

Du kan angi dato og klokkeslett manuelt. Angi klokkemodusen til **[Manuelt]** før du begynner.

1. Åpne menyen **[Klokke]**, velg **[Klokkeslett]** eller **[Dato]**, og trykk deretter på **OK**.
2. Angi klokkeslett eller dato med **Navigeringsknapper**.
3. Velg **[Ferdig]**, og trykk deretter på **OK**.

Sleep timer

Du kan sette TVen i standby etter en bestemt tid. Under nedtellingen til den bestemte tiden kan du slå av TVen før eller tilbake stille sleep timer.

1. Trykk på **⬆**.
2. Velg **[Oppsett] > [TV-innstillinger] > [Generelle innstillinger] > [Tidsinnst. av]**.
3. Velg varighet for sleep timer. Sleep timer av kan settes til opptil 180 minutter. Sett sleep timer til null minutter for å slå den av.
4. Trykk på **OK** for å aktivere tidsinnstilling. Etter den bestemte tiden, settes TVen i standby.

Barnesikring

Du kan beskytte barn mot upassende TV-programmer ved å låse TVen eller sperre programmer med aldersgrense.

Slik stiller du inn eller endrer koden for barnesikring

1. Trykk på **⬆️**.
2. Velg **[Oppsett]** > **[Kanalinnstillinger]** eller **[Satellittinnst.]** > **[Barnesikring]**.
3. Velg **[Sett kode]** eller **[Endre kode]**.
4. Angi koden ved hjelp av **Numeriske knapper**.

Tips: Hvis du prøver å få tilgang til kanalene fra kanaloversikten, blir du bedt om å angi PIN-koden. Hvis du glemmer koden, skriver du inn 8888 for å overstyre alle eksisterende koder.

Låse eller låse opp kanaler

1. Velg **[Kanallås]** på barnesikringsmenyen.
2. Skriv inn koden for barnesikring ved hjelp av **Numeriske knapper**.
3. Velg kanalene du vil låse eller låse opp. Start TVen på nytt for å aktivere låsen.

Merk:

Hvis du prøver å få tilgang til kanalene fra kanaloversikten, blir du bedt om å angi PIN-koden.

Foreldrestyring

Du kan stille inn TVen til å vise bare programmer med aldersgrenser som er lavere enn barnets alder. Denne begrensningen gjelder bare for digitale kanaler fra kringkastere som har aldersgrense på programmene.

1. Trykk på **⬆️**.
2. Velg **[Oppsett]** > **[Kanalinnstillinger]** eller **[Satellittinnst.]**.
3. Velg **[Barnesikring]** > **[Foreldresensur]**.

Du blir bedt om å angi PIN-koden for barnesikringen.

4. Skriv inn koden for barnesikring ved hjelp av **Numeriske knapper**.

5. Velg en aldersgrense, og trykk deretter på **OK**.

Alle programmer som har høyere aldersgrense enn den du har valgt, sperres.

Hvis du vil vite mer om barnesikringskoder, kan du se under **Utnytt TVen til fulle > Angi låser og tidsinnstillinger > Barnesikring** (Side 27).

4 Endre TV-innstillinger

Bilde og lyd

Innstillingsassistent

Du kan velge lyd- og bildeinnstillinger med hjelp fra innstillingsassistenten, som viser effekten av den valgte innstillingen med en gang.

1. Trykk på **▲** mens du ser på TV.
2. Velg **[Oppsett]** > **[Hurtiginnstillinger for lyd og bilde]**, og trykk deretter på **OK**.
3. Velg **[Fortsett]**, og trykk deretter på **OK**.
4. Følg instruksjonene på skjermen for å velge de innstillingene du foretrekker.

Flere bildeinnstillinger

Du kan endre innstillingene på bildemenyen.

1. Trykk på **▲**.
2. Velg **[Oppsett]** > **[TV-innstillinger]** > **[Bilde]**, og trykk deretter på **OK**.
3. Velg innstillingen du ønsker å endre, og trykk deretter på **OK**.
 - **[Bildestil]**: Velg en forhåndsdefinert bildeinnstilling.
 - **[Tilbakestill]**: Gjenopprett den forhåndsdefinerte bildeinnstillingen som sist ble angitt.
 - **[3D backlight-kontrast]** / **[Kontrast på bakgrunnsbelysning]**: Juster lysstyrken på skjermens bakgrunnslys.
 - **[Farge]**: Juster fargemetningen til bildet.
 - **[Skarphet]**: Juster skarpheten på bildet.
 - **[Støyreduksjon]**: Velg mengden støyreduksjon for bildet.
 - **[Reduksjon av MPEG-artefakt]**: Jevn ut overgangene og uklarhet i det digitale bildet.
 - **[Pixel Plus]** / **[Digital Crystal Clear]**: Finjuster hver piksel slik at den samsvarer med omkringliggende piksler, og skap et strålende høydefinisjonsbilde.
 - **[Avansert skarphet]**: Aktiver overlegen skarphet, særlig på linjene og konturene i bildet

- **[Dyn. kontrast]**: Forbedre detaljene dynamisk i mørke, middels og lyse områder på bildet.
- **[Dyn. baklys.]**: Velg et nivå for bakgrunnsbelysningen for å få en optimal balanse mellom dynamisk strømforbruk og bildekontrast.
- **[Fargeforst.]**: Forbedre livlighet og detaljer i farger forbedres dynamisk.
- **[Avansert]**: Få tilgang til avanserte innstillinger, for eksempel gammainnstillinger, fargenyansinnstillinger og videokontrastinnstillinger.
 - **[Lysensor]**: Juster lysstyrken på TV-skjermen automatisk etter lysforholdene i rommet.
 - **[Gamma]**: Juster ikke-lineær innstilling for bildelystetthet og -kontrast.
 - **[Nyanse]**: Endre fargebalansen.
 - **[Tilp. fargetone]**: Tilpass innstilling for fargebalanse. Bare tilgjengelig hvis **[Nyanse]** > **[Egendefinert]** er valgt.
 - **[3D-videokontrast]** / **[Videokontrast]**: Juster videokontrast.
 - **[Lysstyrke]**: Juster skjermlysstyrke.
 - **[Kulør]**: Kompenser for fargevariasjon i NTSC-sendinger.
- **[Spill eller datamaskin]**: Når du ser på innhold fra en tilkoblet spillkonsoll, velger du **[Spill]** for å bruke spillinnstillingene. Når en datamaskin er tilkoblet via HDMI, velger du **[Datamaskin]**. Kontroller at **[Format og kanter]** > **[Bildeformat]** > **[Uskalert]** er valgt for at visningen skal være mest mulig detaljert.
- **[Format og kanter]**: Åpne avanserte innstillinger for å få tilgang til innstillingene for bildevisningsformat.
 - **[Bildeformat]**: Endre bildeformatet.
 - **[Skjermkanter]**: Endre bildestørrelsen.
 - **[Bildeforskyvning]**: Endre bildeplasseringen, hvis tilgjengelig.

Flere lydinnstillinger

Du kan endre innstillingene på lydmenyen.

1. Trykk på **⬆**.
2. Velg **[Oppsett] > [TV-innstillinger] > [Lyd]**, og trykk deretter på **OK**.
3. Velg innstillingen du ønsker å endre, og trykk deretter på **OK**.
 - **[Lydstil]**: Vis forhåndsdefinerte lydinnstillinger.
 - **[Tilbakestill]**: Gjenopprett den forhåndsdefinerte lydinnstillingen som sist ble angitt.
 - **[Bass]**: Juster bassnivået for høyttaleren og hodetelefonene.
 - **[Diskant]**: Juster diskantnivået for høyttaleren og hodetelefonene.
 - **[Surround-modus]**: Velg en surroundlydmodus for å forbedre lydopplevelsen.
 - **[Automatisk Incredible Surround 3D]**: Velg en surroundlydmodus for å forbedre lydopplevelsen i 3D-modus. For enkelte modeller.
 - **[Hodetf.volum]**: Juster hodetelefon-styrken.
 - **[Avansert]**: Åpne avanserte innstillinger for å forbedre lydopplevelsen.
 - **[Automatisk volumjustering]**: Aktiver reduksjonen av plutselige endringer i lydstyrken, for eksempel når du bytter kanal.
 - **[TV-høyttalere]**: Velg de foretrukne høyttalere for å spille av lyd direkte fra TVen. Se **Koble til TVen > Konfigurere EasyLink-enheter > Velge høyttalerutgang** (Side 50).
 - **[Clear Sound]**: (Bare på enkelte modeller) Forbedre lyd kvaliteten.
 - **[Lyd ut-format]**: Velg utgangsformat for digitallydsignalet gjennom kontakten for digitallyd. Velg mellom **[Flerkanals]** og **[Stereo]**.
 - **[Digitalt utgangs-signalnivå]**: Angi konverteringsfrekvensen for stereolyd. Velg **[Mindre]** for en bestemt mengde tap i intensitet eller signalstyrke. Velg **[Mer]** for null tap i intensitet eller signalstyrke.

- **[HDMI 1 – ARC]**: Aktiver utgangssignal for lyd fra den ARC-kompatible enheten som er koblet til HDMI 1-kontakten.

- **[Forsinkelse lyd ut]**: Synkroniser bildet på TVen automatisk med lyden fra et tilkoblet hjemmekinoanlegg. Du trenger ikke bruke denne innstillingen når du kobler TVen til et Philips-hjemmekinoanlegg.
- **[Forskyvning i lyd ut]**: Juster innstillingen for lyd ut-forsinkelse. Tilgjengelig hvis **[Forsinkelse lyd ut]** er slått på.

Lydformat

Digitale kanaler

Hvis en kringkaster av en digital TV-kanal sender lyd i flere formater, kan du velge et lydformat.

1. Trykk på **⬆**.
2. Velg **[Oppsett] > [Kanalinnstillinger]** eller **[Satellittinnst.] > [Språk] > [Foretrukket lydformat]**.
3. Velg et alternativ, og trykk deretter på **OK**.
 - **[Standard]**: Motta standard lydformat (MPEG).
 - **[Avansert]**: Motta avanserte lydformater hvis tilgjengelig (AAC, Dolby Digital eller Dolby Digital Plus).

Tilbakestille lyd og bilde

Du kan gjenopprette standard lyd- og bildeinnstillinger samtidig som innstillingene for kanalinstallasjon forblir uendret.

1. Trykk på **⬆** mens du ser på TV.
2. Velg **[Oppsett] > [TV-innstillinger] > [Generelle innstillinger] > [Fabrikkinnst.]**, og trykk deretter på **OK**.
3. Velg **[Tilbakestill]**, og trykk deretter på **OK**.

Alle TV-innstillinger (unntatt kanalinnstillinger) gjenopprettes til standard fabrikkinnstillinger.

Kanaler

Automatisk installasjon

When the TV was switched on for the first time, a full installation of channels was performed.

To change your language, country, and reinstall all available TV channels, you can run this full installation again.

Start installasjon

Merk: Hvis du blir bedt om å angi en kode, angir du 8888.

1. Trykk på **▲**.
2. Velg **[Oppsett] > [Søk etter kanaler] > [Inst. kanaler på nytt]**, og trykk deretter på **OK**.
3. Velg landet ditt, og trykk deretter på **OK**.
4. Velg nettverket, og trykk deretter på **OK**.
 - **[Antenne (DVB-T)]**: Få tilgang til luftantenneoverføringer.
 - **[Kabel (DVB-C)]**: Få tilgang til kabeloverføringer.
5. Følg instruksjonene på skjermen for å velge eventuelle andre alternativer. Startmenyen for kanalsøk vises.
6. Velg **[Start]**, og trykk deretter på **OK**.
7. Når kanalsøket er fullført, velger du **[Fullfør]** og trykker deretter på **OK**.

Tips: Trykk på **≡ LIST** for å se kanallisten.

Merk: Hvis TVen finner digitale TV-kanaler, kan listen over installerte kanaler vise noen tomme kanalnumre. Du kan gi nytt navn til eller endre rekkefølgen på disse kanalene.

Installere analoge kanaler

Du kan søke etter og lagre analoge TV-kanaler én etter én.

Trinn 1: Velg system

Merk: Hopp over dette trinnet hvis systeminnstillingene er riktige.

1. Trykk på **▲** mens du ser på TV.
2. Velg **[Oppsett] > [Kanalinnstillinger] > [Kanalinstallasjon]**.
3. Velg **[Analog: manuell installasjon] > [System]**, og trykk deretter på **OK**.
4. Velg systemet for landet eller regionen du befinner deg i, og trykk deretter på **OK**.

Trinn 2: Søk etter og lagre nye TV-kanaler

1. Trykk på **▲** mens du ser på TV.
 2. Velg **[Oppsett] > [Kanalinnstillinger] > [Kanalinstallasjon]**.
 3. Velg **[Analog: manuell installasjon] > [Søk etter kanal]**, og trykk deretter på **OK**.
 4. Finne kanalen:
 - Hvis du vet kanalfrekvensen, angir du den med **Navigeringsknapper** eller **Numeriske knapper**.
 - Hvis du ikke vet kanalfrekvensen, søker du etter neste frekvens som har et sterkt signal. Velg **[Søk]**, og trykk deretter på **OK**.
 5. Når du finner riktig kanal, velger du **[Ferdig]** og trykker deretter på **OK**.
 6. Velg **[Lagre som ny kanal]**, og trykk deretter på **OK** for å lagre den nye TV-kanalen.
- Merk:** Hvis det er dårlig mottak, endrer du antenneposisjonen og gjentar fremgangsmåten.

Installere digitale kanaler

Hvis du vet kanalfrekvensen til kanalene du vil installere, kan du søke etter og lagre digitale kanaler én etter én. Ta kontakt med tjenesteleverandøren for beste resultater.

1. Trykk på **▲**.
2. Velg **[Oppsett]** > **[Kanalinnstillinger]** > **[Kanalinstallasjon]**.
3. Velg **[Digital: mottakstest]** > **[Søk etter kanal]**, og trykk deretter på **OK**.
4. Trykk på **Numeriske knapper** for å angi kanalfrekvensen.
5. Velg **[Søk]**, og trykk deretter på **OK**.
6. Når kanalen er funnet, velger du **[Lagre]** og trykker deretter på **OK**.

Fininnstille analoge kanaler

Hvis signalet for en analog TV-kanal er dårlig, kan du prøve å fininnstille TV-kanalen.

1. Trykk på **▲**.
 2. Velg **[Oppsett]** > **[Kanalinnstillinger]** > **[Kanalinstallasjon]**.
 3. Velg **[Analog: manuell installasjon]** > **[Fininnstilling]**, og trykk deretter på **OK**.
 4. Trykk på **▲** eller **▼** for å fininnstille kanalen.
 5. Når du har valgt den riktige kanalfrekvensen, velger du **[Ferdig]**, og deretter trykker du på **OK**.
 6. Velg et alternativ, og trykk deretter på **OK**.
- **[Lagre gjeldende kanal]**: Lagre kanalen under det gjeldende kanalnummeret.
 - **[Lagre som ny kanal]**: Lagre kanalen under et nytt kanalnummer.

Oppdater kanalliste

Når TVen ble slått på for første gang, ble det utført fullstendig installasjon av alle kanalene. Når det er endringer i disse kanallistene, oppdaterer TVen disse automatisk som standard. Du kan også slå av den automatiske oppdateringen eller manuelt oppdatere kanalene.

Merk: Hvis du blir bedt om å angi en kode, angir du 8888.

Automatisk oppdatering

Hvis du vil legge til eller fjerne digitale kanaler automatisk, må du la TVen stå i standbymodus. TVen oppdaterer kanaler og lagrer nye kanaler hver dag. Tomme kanaler fjernes fra kanallisten.

Slå av kanaloppdateringsmeldingen

Hvis en kanaloppdatering er utført, vises en melding ved oppstart. Du kan slå av denne meldingen.

1. Trykk på **▲**.
2. Velg **[Oppsett]** > **[Kanalinnstillinger]** eller **[Satellittinnst.]**.
3. Velg **[Kanalinstallasjon]** > **[Kanaloppdat.melding]**.
4. Velg **[Av]**, og trykk deretter på **OK**.

Slå av automatiske oppdateringer

På menyen **[Kanalinstallasjon]** velger du **[Automatisk kanaloppdatering]** > **[Av]**.

Oppdatere kanaler manuelt

1. Trykk på **▲**.
2. Velg **[Oppsett]** > **[Søk etter kanaler]** > **[Oppdater kanaler]**, og trykk deretter på **OK**.
3. Følg instruksjonene på skjermen for å oppdatere kanalene.

Kopiere kanaler

OBS: Denne funksjonen er ment for forhandlere og servicepersonell.

Du kan kopiere kanallister fra én Philips-TV til en annen ved hjelp av en USB-lagringsenhet. Du trenger ikke å søke etter kanaler eller installere dem på nytt på den andre TVen. Kanallisten er liten nok til at den får plass på en hvilken som helst USB-lagringsenhet.

Dette trenger du

To Philips-TVer med følgende egenskaper:

- Samme innstillinger for land
- Samme årsmodell
- Samme DVB-type, slik det går frem av slutten av modellnavnet (H, K, T eller D/00)
- Samme innstillinger for satellittkanaler, inkludert antallet LNB-satellitter
- Samme maskinvaretype, slik det går frem av etiketten på baksiden av TVen. Eksempel: TPM10.1E LA.
- Kompatible programvareversjoner

Merk: Hvis du blir bedt om å angi en kode, angir du 8888.

Trinn 1: Sjekk landsinnstillingen

1. Skru på den første TVen (med kanalene du ønsker å kopiere til den andre TVen).
2. Trykk på **⬆️**.
3. Velg **[Oppsett] > [Søk etter kanaler] > [Inst. kanaler på nytt]**, og trykk deretter på **OK**.

Landsmenyen vises.

4. Noter hva den gjeldende innstillingen er.
5. Trykk på **↩️**.
6. Trykk på **[Avbryt]** for å avslutte.

Trinn 2: Kopiere kanallisten til USB

1. Koble en USB-lagringsenhet til den første TVen (som har kanalene installert).
2. Trykk på **⬆️**.
3. Velg **[Oppsett] > [Kanalinnstillinger] eller [Satellittinnst.]**.
4. Velg **[Kanalinstallasjon] > [Kopier kanalliste] > [Kopiere til USB]**, og trykk deretter på **OK**.

Kanallisten kopieres til USB-lagringsenheten.

5. Koble fra USB-lagringsenheten.

Trinn 3: Kopiere kanaler til en TV uten noen installerte kanaler

1. Skru på den andre TVen som du vil kopiere kanallisten til. Den første installasjonen begynner.
 2. Følg instruksjonene på skjermen og velg samme land som TVen du ønsker å kopiere kanallisten fra.
 3. Hopp over søket etter kanaler.
 4. Koble til USB-lagringsenheten.
 5. Trykk på **⬆️**.
 6. Velg **[Oppsett] > [Kanalinnstillinger] eller [Satellittinnst.]**.
 7. Velg **[Kanalinstallasjon] > [Kopier kanalliste] > [Kopiere til TV]**, og trykk deretter på **OK**.
- Kanallisten kopieres til TVen.
8. Koble fra USB-lagringsenheten.

Trinn 3: Kopiere kanaler til en TV med forhåndsinstallerte kanaler

1. Skru på den andre TVen som du vil kopiere kanallisten til.
2. Trykk på **⬆️**.
3. Velg **[Oppsett] > [Søk etter kanaler] > [Inst. kanaler på nytt]**, og trykk deretter på **OK**.

Landsmenyen vises.

4. Sørg for at landsinnstillingen er den samme som på den første TVen.
 5. Trykk på **↩️**.
 6. Trykk på **[Avbryt]** for å avslutte.
 7. Hvis landsinnstillingen er annerledes, reinstallerer du den andre TVen slik at landsinnstillingen stemmer overens med den første TVen. Se **Endre TV-innstillinger > Tilbakestill alt** (Side 38).
 8. Koble USB-lagringsenheten til den andre TVen.
 9. Trykk på **⬆️**.
 10. Velg **[Oppsett] > [Kanalinnstillinger] eller [Satellittinnst.]**.
 11. Velg **[Kanalinstallasjon] > [Kopier kanalliste] > [Kopiere til TV]**, og trykk deretter på **OK**.
- Kanallisten kopieres til den andre TVen.
12. Koble fra USB-lagringsenheten.

Satellittinnstillinger

Hva kan du gjøre

Denne TV-en kan motta signaler fra 4 forskjellig mikrobølgehoder. Et mikrobølgehode monteres på endestangen av parabolantennen og fanger opp signaler fra en satellitt.

Merk:

- Satellittmottak er bare tilgjengelig for enkelte modeller. **[Søk etter satellitt]** er bare tilgjengelig hvis TV-en støtter DVB-S.
- Koble en satellittmottaker til SAT-kontakten på TV-en for å motta satellittkanaler.

Installere satellittkanaler

Installere satellitter på nytt

1. Trykk på **⬆** mens du ser på TV.
2. Velg **[Oppsett]** > **[Søk etter satellitt]** > **[Installer satellitter på nytt]**.
3. Følg instruksjonene på skjermen for å fullføre installasjonen.
4. Når installasjonen er fullført, velger du **[Fullfør]**, og deretter trykker du på **OK**.

Velge tilkoblingstype

Når du installerer satellittkanaler, må du angi tilkoblingstypen. Antallet mikrobølgehoder på parabolantennen bestemmer antallet satellittkanaler du kan installere.

1. Mens du installerer satellitter på nytt, velger du **[Innstillinger]** og trykker deretter på **OK**.
2. Velg **[Tilkoblingstype]**.
3. Velg en innstilling, og trykk deretter på **OK**.

- **[Én satellitt (enkel LNB)]**: Velg hvis du bare har ett mikrobølgehode.
- **[To satellitter (DiSEqC Mini)]**: Velg hvis du har 2 mikrobølgehoder.
- **[Tre eller fire satellitter (DiSEqC 1.0)]**: Velg for 3 eller 4 mikrobølgehoder.
- **[Unicable for én satellitt]**: Velg dette alternativet for Unicable-konfigurasjon med én satellitt.
- **[Unicable for to satellitter]**: Velg dette alternativet for Unicable-konfigurasjon med to satellitter.

Manuell installasjon

Hvis det ble hoppet over en transponder under installasjonen, kan du teste signalstyrken til transponderen eller legge til en ny transponder.

1. Trykk på **⬆** mens du ser på TV.
2. Velg **[Oppsett]** > **[Søk etter satellitt]** > **[Manuell installasjon]**, og trykk deretter på **OK**.
3. Velg mikrobølgehodet.
4. Hvis du vet frekvensen til transponderen (som kan inneholde flere kanaler), velger du **[Frekvens]** og angir frekvensen.
5. Velg **[Søk]**, og trykk deretter på **OK**.
6. Hvis det er funnet en ny frekvens, trykker du på **[Lagre]** for å legge til den nye transponderen med kanalene.

Oppdatere satellittkanaler

1. Trykk på **⬆** mens du ser på TV.
2. Velg **[Oppsett]** > **[Søk etter satellitt]** > **[Oppdater kanaler]**.
3. Følg instruksjonene på skjermen for å fullføre installasjonen.
4. Når installasjonen er fullført, velger du **[Fullfør]**, og deretter trykker du på **OK**.

Legge til og fjerne satellitter

Du kan legge til eller fjerne satellitter når som helst, og installere kanaler fra nye satellitter.

Merk: Før du legger til satellitter, må du sørge for at tilkoblingstypen er riktig. Se **Endre TV-innstillinger > Satellittinnstillinger > Installere satellittkanaler** (Side 34).

1. Trykk på **⬆**.
2. Velg **[Oppsett]** > **[Søk etter satellitt]**, og trykk deretter på **OK**.
3. Velg **[Legg til satellitt]**, og trykk deretter på **OK**.

TV-en søker etter en satellitt på det første ledige mikrobølgehodet. Dette kan ta flere minutter.

4. Hvis ingen satellitt blir funnet, sjekker du antenntilkoblingene og posisjonen på parabolantennen, og deretter velger du **[Søk på nytt]**.
5. Hvis du er fornøyd med satellitten som er lagt til, velger du **[Neste]** for å installere alle kanaler fra satellitten. Installasjonen kan ta flere minutter.

Fjerne en satellitt

1. Trykk på **▲**.
2. Velg **[Oppsett]** > **[Søk etter satellitt]** > **[Fjern satellitt]**, og trykk deretter på **OK**.
3. Velg satellittene du ønsker å fjerne, velg **[Fjern]** og trykk deretter på **OK**.

Språkinnstillinger

Menyspråk

1. While you watch TV, press **▲**.
2. Select **[Oppsett]** > **[TV-innstillinger]** > **[Generelle innstillinger]** > **[Menyspråk]**.
3. Select a menu language from the list, then press **OK**.

Lydspråk

Hvis TV-kanalen sender flere eller doble lydspråk, kan du velge foretrukket lydspråk.

1. Trykk på **≡** **OPTIONS** mens du ser på TV.
2. For digitale kanaler velger du **[Lydspråk]**. For analoge kanaler velger du **[Dobbel I-II]**. Trykk på **OK** for å bekrefte valget.
3. Velg fra de tilgjengelige språkene, og trykk deretter på **OK**.

Du kan velge foretrukne primære og sekundære lydspråk når dette er tilgjengelig.

1. Trykk på **▲** mens du ser på TV.
2. Velg **[Oppsett]** > **[Kanalinnstillinger]** eller **[Satellittinnst.]** > **[Språk]**.
3. Velg **[Primært lydspråk]** eller **[Sekundært lydspråk]**, og velg blant de tilgjengelige språkene.
4. Trykk på **OK** for å bekrefte.

Teksting på analoge kanaler

1. Når du ser på en analog TV-kanal, trykker du på **TEXT**.
2. Tast inn det tresifrede sidenummeret på siden for undertekster (vanligvis 888). Tekstingen slås på hvis den er tilgjengelig.

Teksting på digitale kanaler

1. While you watch a digital TV channel, press **≡** **OPTIONS**.
2. Select **[Teksting]**, then press **OK**.
3. Select **[Teksting av]**, **[Teksting på]** or **[Automatisk]**, then press **OK**.

Tekstspråk

Når det er tilgjengelig, kan du endre tekstspråket for digitale kanaler.

1. Trykk på **≡** **OPTIONS** mens du ser på TV.
2. Velg **[Tekstspråk]**, velg blant de tilgjengelige språkene, og trykk på **OK**. Tekstspråket endres for den bestemte kanalen.

Du kan velge foretrukket primært og sekundært tekstspråk når dette er tilgjengelig.

1. Trykk på **▲** mens du ser på TV.
2. Velg **[Oppsett]** > **[Kanalinnstillinger]** eller **[Satellittinnst.]** > **[Språk]**.
3. Velg **[Primært undertekstspråk]** eller **[Sekundært undertekstspråk]**, og velg blant de tilgjengelige språkene.
4. Trykk på **OK** for å bekrefte.

Generelle tilgangsinstillinger

Slå på

Noen digitale TV-kringkastere leverer spesielle funksjoner for lyd og teksting for personer med syns- og hørselshemminger. Du kan slå disse funksjonene av eller på.

1. Trykk på .
2. Velg **[Oppsett]** > **[TV-innstillinger]** > **[Generelle innstillinger]**.
3. Velg **[Universal tilgang]** > **[På]** eller **[Av]**, og trykk deretter på **OK**.

Angi bruk av lydsignaler

Når du trykker på en knapp på fjernkontrollen eller TVen, kan du stille TVen til å spille av et pip.

1. Trykk på **⏻ OPTIONS** mens du ser på TV.
2. Velg **[Universal tilgang]** > **[Tastelyd]** > **[På]**, og trykk deretter på **OK**.

Tilgang for hørselshemmede

Hvis du vil være sikker på at et lydspåk for hørselshemmede er tilgjengelig, trykker du på **⏻ OPTIONS** og velger **[Lydspåk]**. Spåk som støtter lyd for synshemmede, er angitt med et øreformet ikon.

Slå på lyd og teksting for hørselshemmede

1. Trykk på **⏻ OPTIONS** mens du ser på TV.
2. Velg **[Universal tilgang]** > **[Hørselshemming]**.
3. Velg en innstilling, og trykk deretter på **OK**.

- **[Av]**: Slå av funksjoner for hørselshemmede.
- **[På]**: Slå på lyd og teksting for hørselshemmede.

Tilgang for synshemmede

Hvis du vil være sikker på at et lydspåk for hørselshemmede er tilgjengelig, trykker du på **⏻ OPTIONS** og velger **[Lydspåk]**. Spåk som støtter lyd for hørselshemmede, er angitt med et øyeformet ikon.

Velg høyttalere eller hodetelefoner

Du kan velge å høre lyd for synshemmede via TV-høyttalere, hodetelefoner eller begge.

1. Trykk på **⏻ OPTIONS** mens du ser på TV.
2. Velg **[Universal tilgang]** > **[Synshemming]**.
3. Velg en innstilling, og trykk deretter på **OK**.

- **[Høyttalere]**: Lyd for synshemmede bare via høyttalere.
- **[Hodetelefoner]**: Lyd for synshemmede bare via hodetelefoner.
- **[Høyttalere + hodetelefoner]**: Lyd for synshemmede både via høyttalere og hodetelefoner.
- **[Av]**: Slå av lyd for synshemmede.

Merk: Hvis fjernkontrollen for EasyLink er slått på, kan du ikke velge den grønne knappen. Hvis du ønsker informasjon om hvordan du deaktiverer EasyLink, ser du **Koble til TVen > Konfigurere Easylink-enheter > Dette trenger du** (Side 49).

Endre volumet for lyd for synshemmede

1. Trykk på **⏻ OPTIONS** mens du ser på TV.
2. Velg **[Universal tilgang]** > **[Blandet volum]**.
3. Trykk på **⏻ Navigeringsknapper** for å endre volumet, og trykk deretter på **OK**.

Lydeffekter

1. Trykk på .
2. Velg **[Oppsett]** > **[Kanalinnstillinger]** eller **[Satellittinnst.]**.
3. Velg **[Språk]** > **[Synshemming]** > **[Lydeffekter]**.
4. Velg en innstilling, og trykk deretter på **OK**.

- **[På]**: Aktiver lydeffekter i lyd for synshemmede.
- **[Av]**: Deaktiver lydeffekter i lyd for synshemmede.

Type tale

1. Trykk på **⬆**.
2. Velg [**Oppsett**] > [**Kanalinnstillinger**] eller [**Satellittinnst.**].
3. Velg [**Språk**] > [**Synshemming**] > [**Tale**].
4. Velg en innstilling, og trykk deretter på **OK**.
 - [**Beskrivende**]: Hør talebeskrivelser i lyd for synshemmede.
 - [**Teksting**]: Hør teksting i lyd for synshemmede.

Andre innstillinger

TV-demo

Du kan se en demo for å finne ut mer om funksjonene på denne TVen.

1. Trykk på **⬆** mens du ser på TV.
2. Velg [**Oppsett**] > [**Se demoer**], og trykk deretter på **OK**.
3. Velg en demo, og trykk deretter på **OK**.

Home mode

I **Butikk**-modus er det mulig at enkelte innstillinger ikke er tilgjengelige på TVen. Sett TVen i **Hjem**-modus for å sikre at TVen bruker riktige innstillinger.

1. Trykk på **⬆** mens du ser på TV.
2. Velg [**Oppsett**], og trykk deretter på **OK**.
3. Velg [**TV-innstillinger**] > [**Generelle innstillinger**] > [**Plassering**].
4. Velg [**Hjem**] eller [**Butikk**], og trykk deretter på **OK**.
5. Start TVen på nytt.

Oppdatere programvaren

Kontroller versjon

1. Press **⬆**.
2. Select [**Oppsett**] > [**Programvareinnst.**] > [**Nåværende progr.vare**], then press **OK**.

The current software version is displayed.

Caution: Do not install a lower version of software than the current version installed on your product. TP Vision cannot be held liable or be made responsible for problems caused by a software downgrade.

Oppdater programvaren på en av følgende måter:

- Oppdater med USB-lagringsenhet.
- Oppdater fra digital kringkaster.

Oppdatere med USB

Dette trenger du

- En USB-lagringsenhet som har minst 256 MB lagringsplass, er FAT- eller DOS-formater og med deaktivert skrivebetyttelse.
- Tilgang til en datamaskin med en USB-kontakt og Internett-tilgang.
- Et filarkiveringsprogram som støtter ZIP-filformatet, for eksempel WinZip® for Microsoft® Windows® eller Stuffit® for Macintosh®.

Merk: Ikke bruk en USB-harddisk.

Laste ned den siste programvaren

1. Koble USB-flash-enheten til datamaskinen.
2. På datamaskinen starter du en nettleser, for eksempel Internet Explorer® eller Safari®, og ser deretter www.philips.com/support.
3. Finn TVen din og programvaren og driverne som er tilgjengelige for TV-apparatet. Programvareoppgraderingen er tilgjengelig som en komprimert fil (*.zip).
4. Hvis programvareversjonen er nyere enn versjonen på TVen, klikker du på koblingen for programvareoppdateringen.
5. Godta lisensavtalen og last ned ZIP-filen til USB-flash-enheten.

Merk: Noen Internett-lesere, for eksempel Mozilla® Firefox® eller Google® Chrome®, kan laste ned ZIP-filen direkte til datamaskinen. Hvis dette skjer, kopierer du filen til USB-flash-enheten.

6. **Gjelder Internet Explorer:** Pakk ut autorun.upg fra den nedlastede ZIP-filen ved hjelp av et filarkiveringsprogram. Ikke kopier til eller plasser den utpakkede filen i en mappe.

6. **Gjelder Safari:** Når nedlastingen er fullført, pakkes autorun.upg automatisk ut på datamaskinen fra ZIP-filen. Kopier filen til USB-flash-enheten. Ikke kopier til eller plasser filen i en mappe.

7. Løs ut og koble fra USB-flash-enheten fra datamaskinen.

Oppgrader TV-programvaren

Forsiktig:



- Ikke slå av TVen eller fjern USB-flashstasjonen mens programvareoppgraderingen pågår.
- Hvis det forekommer strøbrudd under oppgraderingen, må du ikke fjerne USB-flashstasjonen fra TVen. TVen fortsetter å oppgradere når strømmen er tilbake.
- Hvis det oppstår en feil under oppgraderingen, prøver du på nytt fra begynnelsen. Hvis feilen vedvarer, kontakter du vår kundesøtte.

1. Fjern alle USB-enheter (for eksempel Wi-Fi-adapter) fra TVen, og slå deretter på TVen.

2. Koble USB-flash-enheten til TVen.

Programvareoppgraderingen starter automatisk. Oppgraderingen er fullført når det vises en varselmelding på skjermen.

3. Før du starter TVen på nytt, kobler du fra USB-flash-stasjonen fra TVen.

4. Trykk på  på fjernkontrollen – ikke trykk på  mer enn én gang.

TVen slår seg av og deretter på igjen.

Oppgraderingen er fullført.

5. For å forhindre utilsiktede oppdateringer av TV-programvaren kobler du USB-flash-enheten til datamaskinen på nytt og sletter autorun.upg.

Oppdatere fra digital kringkaster

Hvis det finnes tilgjengelige programvareoppdateringer for TVen, kan den motta disse via digitale sendinger. Når en programvareoppdatering er mottatt, blir du bedt om å oppdatere programvaren. Vi anbefaler på det sterkeste at du oppdaterer programvaren når du blir bedt om dette.

Følg instruksjonene på skjermen.

Hvis du ikke oppdaterer TV-programvaren når oppdateringen er mottatt, blir du bedt om å lagre oppdateringsfilen. Gjør følgende hvis du vil oppdatere programvaren senere:

1. Trykk på .

2. Velg **[Oppsett]** > **[Programvareinnst.]** > **[Lokale oppdat.]**.

3. Velg filen som du lastet ned, og følg instruksjonene på skjermen for å fullføre oppdateringen.

Tilbakestill alt

You can reset all picture and sound settings and reinstall all TV channels on your TV.

1. Press .

2. Select **[Oppsett]** > **[TV-innstillinger]** > **[Generelle innstillinger]** > **[Inst. TV på nytt]**, then press **OK**.

3. Follow the onscreen instructions.

5 Koble til TVen

Om kabler

Kabelkvalitet

Før du kobler enheter til TVen, må du kontrollere de tilgjengelige kontaktene på enheten. Koble enheten til TVen med den beste mulige inngangskvaliteten. Kontakter av god kvalitet overfører lyd og bilde bedre.

Koblingene som vises i denne brukerhåndboken, er bare ment som anbefalinger. Andre løsninger er mulig. Du finner flere eksempler på

<http://www.connectivityguide.philips.com>.

Tips: Hvis enheten bare har kompositt- eller RCA-kontakter, bruker du en komposittkabel (CVBS) til å koble enheten til CVBS/Y-kontakten på TVen.

HDMI

An HDMI connection has the best picture and sound quality.

- An HDMI cable combines video and audio signals. Connect HDMI for high-definition (HD) TV signals, and to switch on EasyLink.
- An HDMI Audio Return Channel (ARC) connector allows output of TV audio to an HDMI ARC compliant device.
- Connect HDMI cables shorter than 5 meters/16.4 feet.

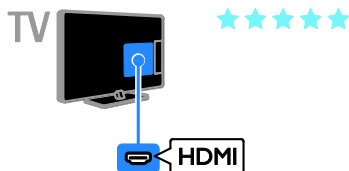

Y Pb Pr

Komponentvideo (Y Pb Pr) overfører bare video. Koble også til en Audio Left/Right.

- Y Pb Pr-koblingen kan håndtere HDTV-signaler.
- Pass på at Y Pb Pr-kontaktfargene samsvarer med kabelpluggene.

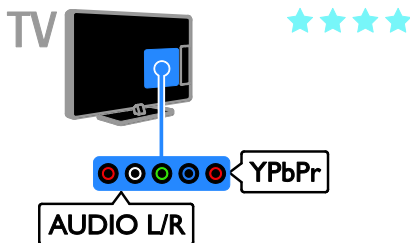

SCART

En SCART-kobling overfører både lyd- og bildesignaler.

SCART-kontakter kan håndtere RGB-videosignaler, men ikke HDTV-signaler.

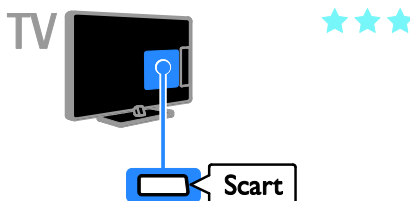

Koble til antenne

Koble antennen til TVen.

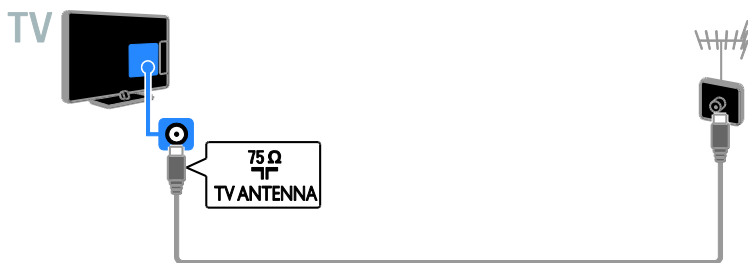

Koble til enhetene

Blu-ray- eller DVD-spiller

Connect the disc player with an HDMI cable to the TV.

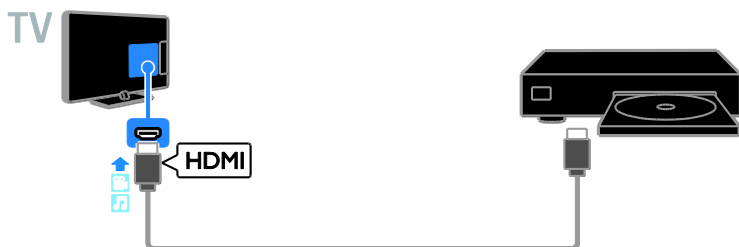

Koble spilleren til TVen med en komponentvideokabel (Y Pb Pr) og en audio L/R-kabel.



TV-mottaker

Koble satellitt-* eller digital-TV-mottakeren til TVen med en antennekabel.

*Bare på enkelte modeller.

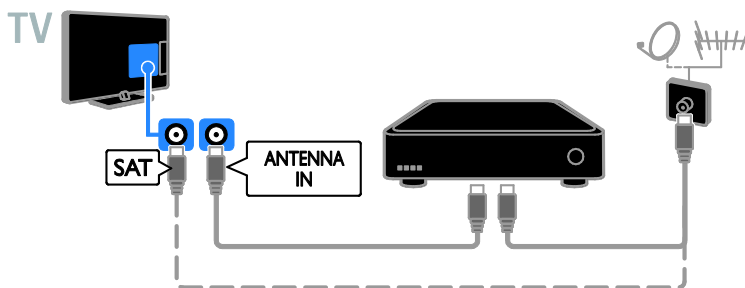

Koble satellitt- eller digital-TV-mottakeren til TVen med en HDMI-kabel.

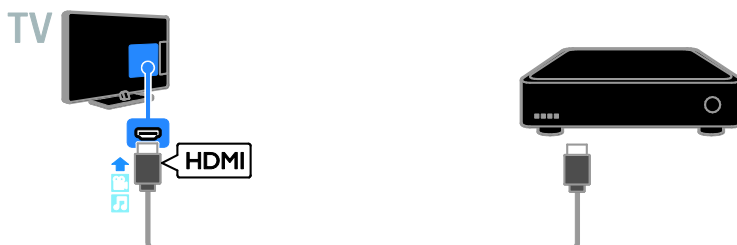

Koble digital-TV-mottakeren til TVen med en komponentvideokabel (Y Pb Pr) og en audio L/R-kabel.

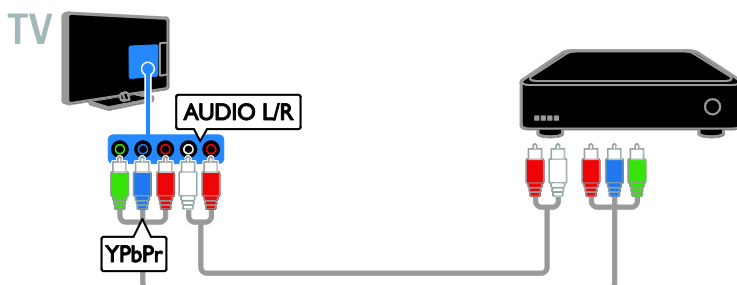

Koble digital-TV-mottakeren til TVen ved hjelp av en SCART-kabel.

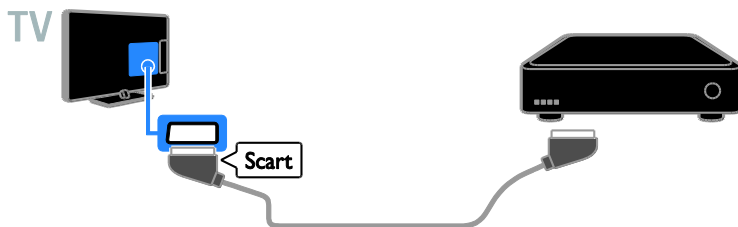

Videopptaker

Koble opptakeren til TVen med en antennekabel.

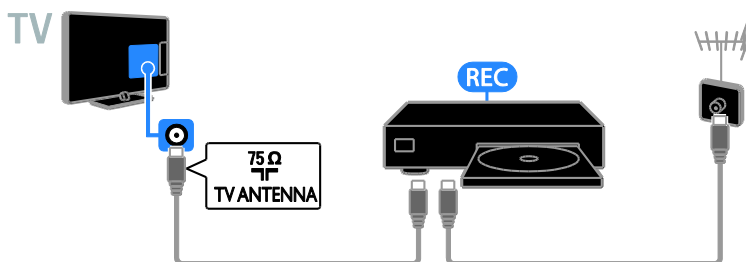

Koble opptakeren til TVen ved hjelp av en HDMI-kabel.



Koble opptakeren til TVen med en komponentvideokabel (Y Pb Pr) og en audio L/R-kabel.



Koble opptakeren til TVen med en SCART-kabel.

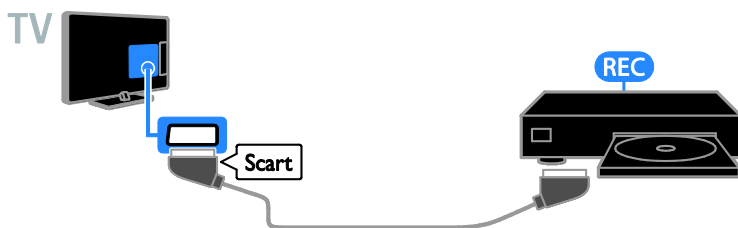

Spillkonsoll

Connect the game console with an HDMI cable to the TV.



Koble spillkonsollen til TVen med en komponentvideokabel (Y Pb Pr) og en audio L/R-kabel.

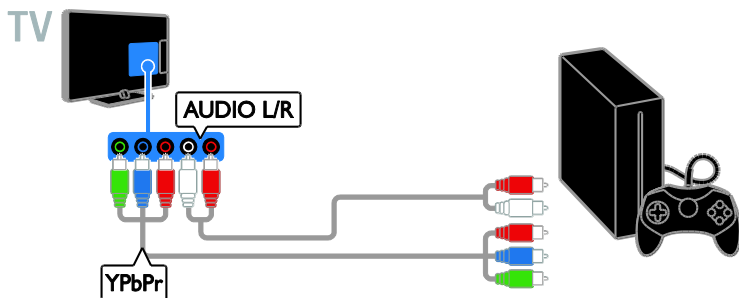

Hjemmekinoanlegg

Koble et hjemmekinoanlegg med støtte for HDMI-ARC til TVen med en HDMI-kabel.

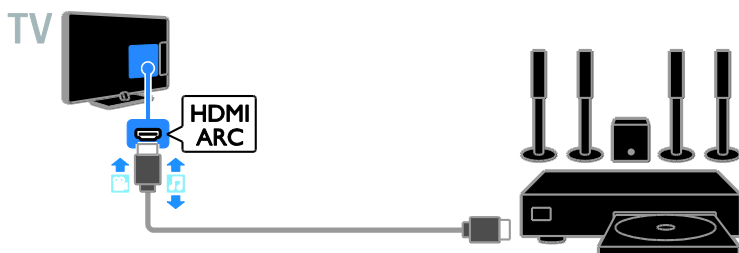

Koble hjemmekinoanlegget til TVen ved hjelp av en HDMI-kabel og en koaksial lyd-kabel.

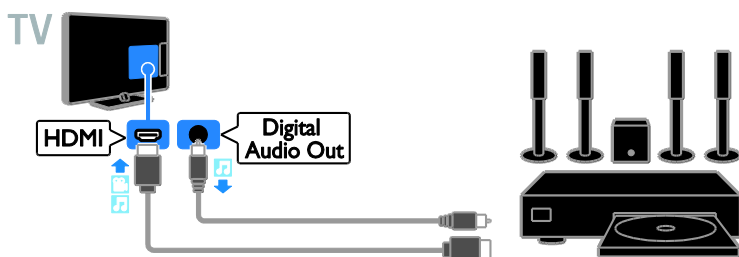

Koble hjemmekinoanlegget til TVen med en komponentvideokabel (Y Pb Pr) og en audio L/R-kabel.

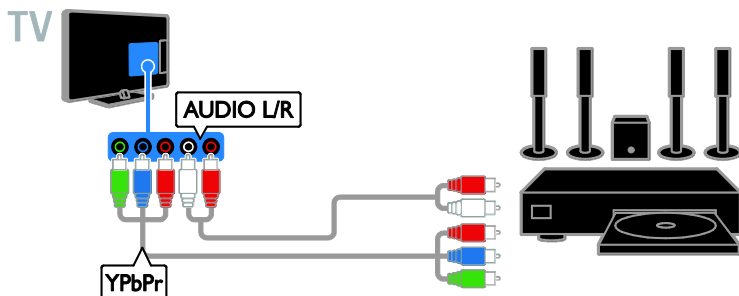

Koble hjemmekinosystemet til TVen med en SCART-kabel.

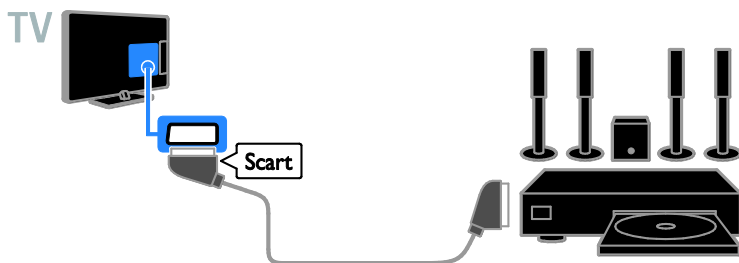

Digitalkamera

Koble digitalkameraet til TVen med en USB-kabel.



Digitalt videokamera

Koble det digitale videokamera til TVen med en HDMI-kabel.



Koble det digitale videokameraet til TVen med en komponentvideokabel (Y Pb Pr) og en audio L/R-kabel.

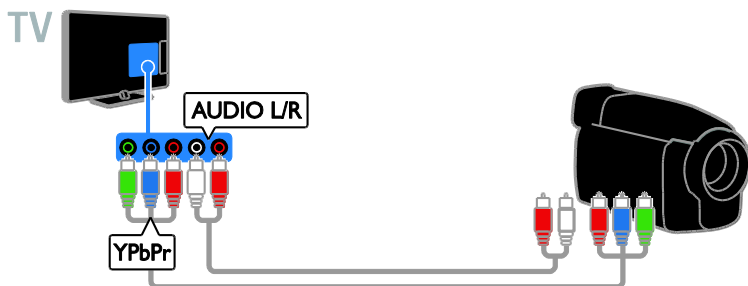

Koble til flere enheter

USB-lagringsenhet

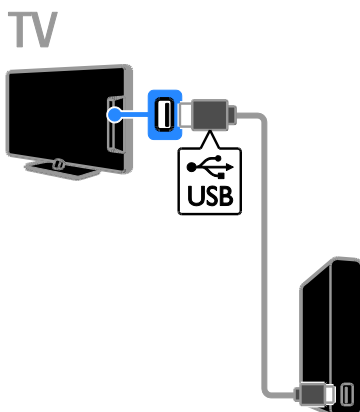

Koble USB-harddisken til TVen med en USB-kabel.

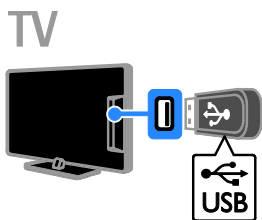

Koble USB-flash-enheten til TVen med en USB-kabel.

Stasjonær PC

Koble datamaskinen til TVen med en HDMI-kabel.

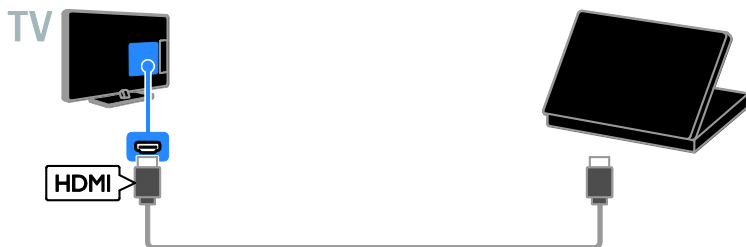

Koble datamaskinen til TVen med en DVI-HDMI-kabel og en lyd-kabel.

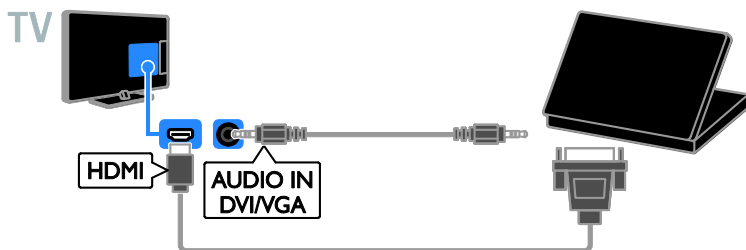

Vise tilkoblede enheter

Velge en enhet

Før du kan se på en tilkoblet enhet, må du koble enheten til TV-en. Se **Koble til TV-en > Koble til enhetene** (Side 40).

Velge en enhet med SOURCE

1. Trykk på **SOURCE**.
2. Velg en enhet, og trykk deretter på **OK**.

Velge en enhet på startmenyen

1. Trykk på **Home**.
2. Velg **[Kilde]**, og trykk deretter på **OK**.
3. Velg en enhet, og trykk deretter på **OK**.

Change device settings

Endre enhetstypen

Du kan endre enhetstypen slik at du enkelt får tilgang til den fra Kilde-menyen.

1. Trykk på **SOURCE**.
2. Velg enheten, og trykk deretter på **[Enhetstype]**.
3. Velg en passende enhetstype, og trykk deretter på **OK**.

Gi nytt navn til en enhet

Du kan gi nytt navn til en enhet etter at den er koblet til TV-en.

1. Trykk på **SOURCE**.
2. Velg kontakten, og trykk deretter på **[Gi navn]**.
3. Angi et nytt navn ved hjelp av tastaturet på skjermen.
4. Når du er ferdig, velger du **[Ferdig]** og trykker deretter på **OK**.

Tilbakestille enhetsinnstillinger

Du kan tilbakestille typen og navnet til enheten til standardinnstillinger.

1. På **[Kilde]**-menyen velger du enheten og trykker på **OPTIONS**.
2. Velg **[Opprinnelig navn og ikon]**, og trykk deretter på **OK**.

Konfigurere EasyLink-enheter

Hva kan du gjøre

Du kan få mest mulig ut av dine HDMI-CEC-kompatible enheter ved å kontrollere dem med Philips EasyLink. Koble HDMI-CEC-kompatible enheter via HDMI til TV-en, og kontroller dem samtidig med fjernkontrollen til TV-en.

Merk: Andre merker beskriver HDMI-CEC-funksjonen på en annen måte. Eksempler på dette er Anynet (Samsung), Aquos Link (Sharp) og BRAVIA Sync (Sony). Ikke alle merker er fullstendig compatible med Philips EasyLink.

Når du har slått på Philips EasyLink, er følgende funksjoner tilgjengelige:

Ettrykksavspilling

Når du spiller av innhold fra en HDMI-CEC-kompatibel enhet, slås TV-en på fra standby og bytter til riktig kilde.

Ettrykks-standby

Når du trykker på **Off** på TV-fjernkontrollen, settes TV-en og alle HDMI-CEC-kompatible enheter i standbymodus.

Slå av inaktive enheter automatisk

Hvis en HDMI-CEC-kompatibel enhet har vært inaktiv en stund, bytter den til standby-modus.

Fjernkontroll for EasyLink

Du kan kontrollere flere HDMI-CEC-kompatible enheter med TV-fjernkontrollen.

Systemlydkontroll

Hvis du kobler til en HDMI-CEC-kompatibel enhet med høyttalere via HDMI ARC-kontakten, kan du velge om du vil spille av lyden via disse høyttalerne i stedet for via høyttalerne til TV-en.

Beholde bildekvaliteten

Hvis bildekvaliteten på TV-en påvirkes av bildebehandlingsfunksjoner på andre enheter, kan du aktivere Pixel Plus-kobling for å beholde bildekvalitet.

Maksimere visningen for teksten video

Enkelte videotekster kan opprette en egen tekstlinje under videoen, noe som begrenser videovisningsområdet. Du kan aktivere automatisk flytting av teksting og vise tekstene over videobildet for å maksimere videovisningsområdet.

What you need

- Koble en HDMI-CEC-kompatibel enhet til Tven. Du kan koble til flere enn én HDMI-CEC-enhet. Se **Koble til Tven > Koble til enhetene** (Side 40).
- Konfigurer hver HDMI-CEC-kompatibel enhet på riktig måte.
- Slå på EasyLink.

slå på EasyLink

1. Trykk på **⬆️**.
2. Velg **[Oppsett] > [TV-innstillinger] > [Generelle innstillinger] > [EasyLink]**.
3. Velg **[EasyLink] > [På]**, og trykk deretter på **OK**.

Betjene enheter

Hvis du kobler til flere HDMI-CEC-enheter som støtter denne innstillingen, kan du betjene alle slike enheter med fjernkontrollen til Tven.

Merk: Dette er en avansert innstilling.

Enheter som ikke støtter denne innstillingen, reagerer ikke på TV-fjernkontrollen.

1. Trykk på **⬆️**.
2. Velg **[Oppsett] > [TV-innstillinger] > [Generelle innstillinger] > [EasyLink] > [EasyLink-fjernkontroll]**.
3. Velg **[På]** eller **[Av]**, og trykk deretter på **OK**.

Tips:

- Hvis du vil endre tilbake til TV-kontroll, trykker du på **⬆️**, og deretter velger du **[Se på TV]**.
- Hvis du vil kontrollere en annen enhet, trykker du på **⬆️** og velger enheten på hjemmemenyen.

EasyLink-knapper

Du kan betjene HDMI-CEC-kompatible enheter med disse knappene på fjernkontrollen til Tven:

- **⏻**: Slå Tven og den tilkoblede enheten eller sett dem i standbymodus.
- **Avspillingsknapper**: Kontroller video- eller musikkavspilling.
- **Numeriske knapper**: Velg en tittel, et kapittel eller et spor.
- **OK**: Start, sett på pause eller gjenoppta avspilling på den tilkoblede enheten, aktiver et valg eller åpne enhetsmenyen.
- **⬆️**: Vis hjemmemenyen på Tven.

Fjernkontroll på skjermen

Du kan også betjene enheter med andre EasyLink-knapper som er tilgjengelige via fjernkontrollen på skjermen.

Slik får du tilgang til fjernkontrollen på skjermen

1. Mens du ser på en tilkoblet enhet, trykker du på **⏻** **OPTIONS**.
2. Velg **[Kontroller]**, og trykk deretter på **OK**.
3. Velg en knapp på skjermen, og trykk deretter på **OK**.
4. Trykk på **⏻** for å avslutte.

Switch off connecting devices

You can also set the TV to switch off the connecting HDMI-CEC compliant devices if they are not the active source. The TV switches the connecting device to standby after 10 minutes of inactivity.

1. Press **⬆️**.
2. Select **[Oppsett] > [TV-innstillinger] > [Generelle innstillinger] > [EasyLink]**.
3. Select **[Slå av enheter automatisk] > [På]**, then press **OK**.

Velge høyttalerutgang

Hvis en tilkoblet enhet er kompatibel med HDMI Audio Return Channel (HDMI ARC), kan du sende TV-lyden gjennom en HDMI-kabel. Du trenger ikke ekstra lyd kabler. Sørg for å koble enheten til HDMI ARC-uttaket på TV-en. Se **Koble til TV-en > Om kabler > HDMI** (Side 39).

Slå på HDMI ARC

1. Trykk på **⬆️**.
2. Velg **[Oppsett] > [TV-innstillinger] > [Lyd] > [Avansert] > [HDMI 1 – ARC]**.
3. Velg ett av følgende, og trykk deretter på **OK**.

- **[På]**: Spill av TV-lyden via den tilkoblede HDMI-ARC-kompatible enheten.
- **[Av]**: Spill av TV-lyden via TV-høyttalere eller en enhet som er koblet til via den digitale lydutgangen.

Merk: Kontroller at alle innstillinger for HDMI-CEC er riktige for den tilkoblede enheten.

Konfigurere TV-høyttalere

1. Trykk på **⬆️**.
 2. Velg **[Oppsett] > [TV-innstillinger] > [Lyd] > [Avansert] > [TV-høyttalere]**.
 3. Velg et alternativ, og trykk deretter på **OK**.
- **[Av]**: Slå av TV-høyttalere.
 - **[På]**: Slå på TV-høyttalere.
 - **[EasyLink]**: Slå av TV-høyttalere, og spill av TV-lyd direkte til den tilkoblede HDMI-CEC-lydenheten.
 - **[EasyLink-autostart]**: Når en HDMI-CEC-lydenhet er tilkoblet, slår du automatisk av TV-høyttalere og spiller av TV-lyd direkte til enheten.

Endre direkteavspilling av TV-lyd

Du kan når som helst bytte lyd mellom TV-høyttalere og en tilkoblet forsterker.

1. Trykk på **⏸️** **OPTIONS**.
2. Velg **[Bilde og lyd] > [Høyttalere]**.
3. Velg ett av følgende, og trykk deretter på **OK**.

- **[TV]**: Slått på som standard. Spill av TV-lyden direkte via TV-en og den tilkoblede HDMI-CEC-lydenheten inntil den tilkoblede enheten bytter til systemlydkontroll. Deretter spilles TV-lyden av direkte via den tilkoblede enheten.
- **[Forsterker]**: Spill av TV-lyd direkte via den tilkoblede HDMI-CEC-enheten. Hvis systemlydmodus ikke er aktivert på enheten, spilles lyden fortsatt av direkte via TV-høyttalere. Hvis **[EasyLink-autostart]** er valgt, ber TV-en den tilkoblede enheten om å bytte til systemlydmodus.

Beholde bildekvaliteten

Hvis bildekvaliteten på TV-en påvirkes av bildebehandlingsfunksjonene til andre enheter, slår du på Pixel Plus-koblingen.

Slå på Pixel Plus-kobling

1. Trykk på **⬆️**.
2. Velg **[Oppsett] > [TV-innstillinger] > [Generelle innstillinger] > [EasyLink]**.
3. Velg **[Pixel Plus Link] > [På]**, og trykk deretter på **OK**.

Maksimere videovisning

Enkelte tekster oppretter en egen tekstlinje under videoen, noe som begrenser videovisningsområdet. Du kan slå på automatisk flytting av teksting for å maksimere videovisningsområdet. Tekstene vises da over videobildet.

Slå på automatisk flytting av teksting

1. Trykk på **⬆️**.
2. Velg **[Oppsett] > [TV-innstillinger] > [Generelle innstillinger] > [EasyLink]**.
3. Velg **[Auto flytt. av undertekst] > [På]**, og trykk deretter på **OK**.

Koble til en CAM (Conditional Access Module)

Hva kan du gjøre

Du kan se på krypterte digital-TV-kanaler med en Conditional Access Module (CAM). Når du har satt inn CAM og betalt abonnementsavgiftene, kan du se på programmene.

Denne TVen støtter både CI (Common Interface) og CI+. CI+ støtter høykvalitets HD digitale programmer med høy kopibeskyttelse.

Merk: Applikasjonene, funksjonene, innholdet og meldingene på skjermen er avhengig av CAM-tjenesteleverandøren.

Dette trenger du

Forsiktig: Sett inn CA-modulen slik det er beskrevet for å beskytte den mot skade.

Merk: Se dokumentasjonen fra leverandøren hvis du vil ha informasjon om hvordan du setter inn et tilgangskort i CA-modulen.

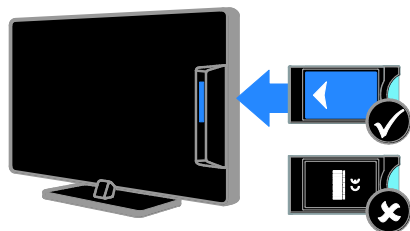

1. Slå av TVen.
2. Følg instruksjonene som er trykt på CA-modulen for å sette CA-modulen inn i det vanlige grensesnittet på siden av TVen. Skyv CA-modulen så langt inn som mulig.
3. Slå på TVen, og vent på at CA-modulen skal aktiveres. Dette kan ta noen minutter. La CA-modulen sitte i TVen for å opprettholde tilgang til krypterte digitale TV-kanaler.

Få tilgang til tjenester for CA-modul

1. Når du har satt inn og aktivert CA-modulen, trykker du på **HI** **OPTIONS**.
2. Velg [**Felles grensesnitt**], og trykk deretter på **OK**.
3. Velg leverandøren for CA-modulen, og trykk deretter på **OK**.

6 Feilsøking

Generelle problemer

TV-en slås ikke på:

- Koble strømledningen fra stikkkontakten. Vent ett minutt før du kobler den til på nytt.
- Kontroller at strømledningen er ordentlig tilkoblet.

Når du slår TV-en på, av eller til standbymodus, hører du en knirkelyd fra TV-rammen:

Du behøver ikke å gjøre noe. Knirkelyden er normal utvidelse og sammentrekning i TV-en når den kjøles ned og vames opp. Dette har ingen innvirkning på ytelsen.

TV-en reagerer ikke på fjernkontrollen eller TV-kontrollene når den slås på:

Det tar litt tid før TV-en slår seg på. TV-en reagerer ikke på fjernkontrollen eller TV-kontrollene i løpet av denne tiden. Dette er normalt.

Hvis TV-en fortsatt ikke reagerer når du bruker fjernkontrollen, kan du se på sensoren på fjernkontrollen gjennom et digitalkamera. Hvis du oppdager rød flimring ved sensoren når du trykker på en knapp på fjernkontrollen, fungerer fjernkontrollen, men TV-en må kanskje kontrolleres av brukerstøtten hos Philips. Denne feilsøkningsmetoden fungerer ikke for fjernkontroller som er koblet til TV-en trådløst.



Når TV-en er i standbymodus, vises et oppstartsskjerm bilde før TV-en går tilbake til standbymodus:

Dette er normalt. Når TV-en kobles fra og til strømforsyningen igjen, vises oppstartsskjerm bildet ved neste oppstart. Hvis du vil slå på TV-en fra standbymodus, trykker du på  på fjernkontrollen, eller du kan trykke på en hvilken som helst knapp på TV-en.

Standby-lyset på TV-en blinker rødt:

Koble strømledningen fra stikkkontakten. Vent til TV-en er nedkjølt før du kobler til strømledningen på nytt. Hvis blinkingen vedvarer, kontakter du vår kundestøtte.

Lyden på TV-en er på feil språk:

Hvis du velger språk for lyd gjennom  **OPTIONS**, gjenoppretter TV-en standard-språket når du bytter kanal eller slår av TV-en. Hvis du ønsker å beholde språket som er angitt, endrer du språk for lyd ved å trykke på  og deretter velge **[Oppsett]** > **[Kanalinnstillinger]** eller **[Satellittinnst.]** > **[Språk]** > **[Primært lyd-språk]** eller **[Sekundært lyd-språk]**.

Det er feil språk på TV- eller Smart TV-menyen:

Endre menyen til foretrukket språk. Hvis du vil ha mer informasjon, kan du se **Endre TV-innstillinger** > **Språkinnstillinger** > **Menyspråk** (Side 35).

Du har glemt den firesifrede koden for å låse opp kanalblokkeringsfunksjonen (barnesikring):

Skriv inn "8888".

Du vil oppgradere TV-programvaren:

Besøk www.philips.com/support, og last ned den nyeste programvarepakken for TV-en. Instruksjonene for programvareinstallasjonen og utgivelsesmerknader som viser hva som er blitt oppdatert, er også tilgjengelige på nettsiden. Fullstendige instruksjoner om hvordan du oppgraderer TV-programvaren er også tilgjengelig under **Endre TV-innstillinger** > **Oppdater programvaren** (Side 37).

Kanalproblemer

Du vil installere TV-kanaler:

Se **Endre TV-innstillinger > Automatisk installasjon** (Side 31) for instruksjoner om hvordan du installerer analoge eller digitale kanaler. Hvis du vil installere satellitt-TV-kanaler, kan du se **Endre TV-innstillinger > Satellittinnstillinger** (Side 34).

Ingen digitale kanaler ble funnet under installasjonen:

- Se de tekniske spesifikasjonene for å sørge for at TV-en støtter DVB-T, DVB-C eller DVB-S i landet ditt.
- Sørg for at alle kabler er skikkelig tilkoblet og at riktig nettverk er valgt.

Tidligere installerte kanaler vises ikke på kanallisten:

Kontroller at riktig kanalliste velges.

Du vil flytte på kanaler eller endre kanallisten:

Når kanaler er installert, vises de i kanallisten. Hvis du vil ha informasjon om hvordan du administrerer kanallister, og hvordan du flytter på kanaler, kan du se **Se på TV > Administrere kanallister** (Side 13).

Problemer med bildet

TV-en er på, men det vises ikke noe bilde, eller bildet er forvrengt:

- Kontroller at antennen er ordentlig koblet til TV-en.
- Kontroller at den riktige enheten er valgt som visningskilde.
- Kontroller at den eksterne enheten eller kilden er ordentlig koblet til.

Det er lyd, men ikke noe bilde:

Kontroller at bildeinnstillingene er riktig angitt.

Det er dårlig TV-mottak fra en antennekobling:

- Kontroller at antennen er ordentlig koblet til TV-en.
- Høytalere, lydenheter uten jording, neonlys, høye bygninger og andre store objekter kan påvirke kvaliteten på mottaket. Hvis det er mulig, kan du prøve å forbedre mottaks kvaliteten ved å endre antenneplasseringen eller ved å flytte enheter bort fra TV-en.
- Hvis mottaket kun er dårlig på én enkelt kanal, kan du fininnstille denne kanalen.

Det er dårlig bilde kvalitet på tilkoblede enheter:

- Kontroller at enhetene er ordentlig koblet til.
- Kontroller at bildeinnstillingene er riktig angitt.

TV-en har ikke lagret bildeinnstillingene:

Kontroller at TV-plasseringen er angitt til **Hjem**. Du kan endre og lagre innstillinger i denne modusen.

Bildet passer ikke til skjermen – det er for stort eller for lite:

Endre til et annet bildeformat.

Bildeformatet endres stadig med forskjellige kanaler:

Velg et annet bildeformat i stedet for bildeformatet **[Autozoom]**.

Bildeplasseringen er ikke riktig:

Det er mulig at bildesignaler fra enkelte enheter ikke passer helt til skjermen. Sjekk signalutgangen på enheten.

Bildet fra sendingene er kryptert:

Det kan hende du må bruke en CA-modul (CAM) for å få tilgang til innholdet. Hør med tjenesteleverandøren.

Et "e-sticker"-banner som viser informasjon, vises på TV-displayet:

TV-en er i **[Butikk]** modus. Du fjerner e-merket ved å sette TV-en i modusen **[Hjem]** og deretter starte TV-en på nytt. Se **Endre TV-innstillinger > Andre innstillinger > Hjem-modus** (Side 37).

Dataskjermen på TV-en er ustabil:

- Kontroller at PCen bruker den støttede oppløsningen og oppdateringshastigheten. Se **Spesifikasjoner > Skjermoppløsninger** (Side 56).
- Tilpass TV-bildeformatet til **[Uskalert]**.

Problemer med lyden

Det er bilde, men ingen lyd fra TV-en:

Hvis den ikke finner noe signal, vil TV-en automatisk slå av lydutgangen. Dette er ikke en indikasjon på feil.

- Kontroller at alle kablene er ordentlig koblet til.
- Kontroller at volumet ikke er dempet eller satt til null.
- Kontroller at TV-høytalerinnstillingen er valgt. Trykk på **III OPTIONS**, velg **[Bilde og lyd] > [Høytalere]**, og velg deretter **[TV]**.
- Kontroller at TV-lydutgangen er koblet til lydingangen på det HDMI-CEC-aktiverte eller EasyLink-kompatible hjemmekinoanlegget. Lyd skal høres fra høytalere for hjemmekinoanlegget.
- Det kan hende noen enheter krever at du manuelt aktiverer HDMI-lydutgang. Hvis HDMI-lyd allerede er aktivert, men du fortsatt ikke hører lyd, kan du prøve å endre det digitale lydformatet for enheten til PCM (Pulse Code Modulation). Se i dokumentasjonen som fulgte med enheten, for instruksjoner.

Det er bilde, men lyd kvaliteten er dårlig:

Kontroller at lydinnstillingene er riktige.

Tilkoblingsproblemer

Det er problemer med HDMI-enheter:

- Vær oppmerksom på at HDCP-støtte (High-bandwidth Digital Content Protection) kan skape forsinkelser i tiden det tar for TVen å vise innhold fra en HDMI-enhet.
- Hvis TVen ikke kjenner igjen HDMI-enheten og det ikke vises noe bilde, kan du forsøke å bytte kilde fra en enhet til en annen og tilbake igjen.
- Ved uregelmessige lydforstyrrelser kontrollerer du at utgangsinstillingene fra HDMI-enheten er riktige.
- Hvis du bruker en HDMI-til-DVI-adapter eller en HDMI-til-DVI-kabel, må du kontrollere at en ekstra lyd kabel er koblet til AUDIO L/R eller AUDIO IN (kun minijack).

Du kan ikke bruke EasyLink-funksjoner:

Kontroller at HDMI-enhetene er HDMI-CEC-kompatible. EasyLink-funksjoner fungerer kun sammen med enheter som er HDMI-CEC-kompatible.

Hvis en HDMI CEC-kompatibel lydenhet er tilkoblet TVen og TVen ikke viser et dempings- eller volumikon når volumet dempes, økes eller reduseres:

Når en HDMI-CEC-lydenhet er tilkoblet, er dette normalt.

Innholdet på USB-enheten vises ikke:

- Kontroller at USB-lagringsenheten er **Mass Storage Class**-kompatibel, slik det beskrives i dokumentasjonen for lagringsenheten.
- Kontroller at USB-lagringsenheten er kompatibel med TVen.
- Kontroller at lyd- og bildefilformatene støttes av TVen.

Lyd- og bildefiler på USB-lagringsenheten spiller ikke av eller viser jevnt:

Overføringshastigheten til USB-lagringsenheten kan begrense dataoverføringen til TVen, noe som gir dårlig avspillingskvalitet.

Ta kontakt med Philips

Advarsel: Ikke forsøk å reparere TVen selv. Dette kan føre til alvorlige personskader, uoprettelige skader på TVen eller at garantien blir ugyldig.

Hvis du ikke finner en løsning på problemet, kan du se vanlige spørsmål (FAQ) for denne TVen på www.philips.com/support. Du kan også sjekke og bidra i Philips TV-samfunnet på www.supportforum.philips.com.

Hvis du vil snakke med eller sende e-post til en representant fra Philips, kan du kontakte kundestøtte for Philips lokalt. Du finner kontaktinformasjon i brosjyren som fulgte med denne TVen eller på www.philips.com/support.

Noter TV-modellen og serienummeret før du tar kontakt med Philips. Nummeret står på baksiden av TVen og på emballasjen.

7 Spesifikasjoner

Strøm og mottak

Spesifikasjonene kan endres uten varsel.

Drift

- Nettspenning: AC 220-240 V (50-60 Hz)
- Strømforbruk i standbymodus: < 0,3 W
- Omgivelsestemperatur: 5 til 40 °C
- Du finner informasjon om strømforbruk i produktspesifikasjonene på www.philips.com/support.

Effekten som er angitt på produktets merkeplate, er strømforbruket til dette produktet ved normal husholdningsbruk (IEC 62087 Ed.2). Maksimaleffekten som er angitt i parentes, brukes for elektrisk sikkerhet (IEC 60065 Ed. 7,2).

Mottak

- Antenneinngang: 75 ohm koaksial (IEC75)
- TV-system: DVB COFDM 2K/8K
- Videoavspilling: NTSC, PAL, SECAM*
- Digital-TV: MPEG-4, DVB-T (terrestrisk), DVB-T2*, DVB-C (kabel), DVB-S/S2* (satellitt)
- Tunerbånd: VHF, UHF, S-Channel, Hyperband

*Kun tilgjengelig på enkelte modeller.

Skjerm og lyd

Bilde / skjerm

- Displaytype: LED-baklyst, full HD
- Diagonal størrelse:
 - 81 cm / 32 tommer
 - 99 cm / 39 tommer
 - 102 cm / 40 tommer
 - 107 cm / 42 tommer
 - 117 cm / 46 tommer
 - 127 cm / 50 tommer
 - 140 cm / 55 tommer
- Sideforhold: 16:9 (widescreen)
- Paneloppløsning: 1920x1080p (Full HD)

- Bildeforbedring: Pixel Precise HD
- Perfect Motion Rate (PMR):
 - For PFL43x8: 200Hz
 - For PFL3xx8: 100Hz
- For PFL43x8: 3D: 3D Max

Lyd

- Utgangseffekt (RMS):
 - PFL43x8/PFL31x8/PFL3018/PFL3028/PFL3058: 20 W ved 10 % THD
 - PFL3078: 12 W ved 10 % THD
- Clear Sound*
- Mono / stereo / sekundær lydprogrammering

* Kun på enkelte modeller.

Skjermoppløsninger

PC-formater – HDMI

(Oppløsning – oppdateringshastighet)

640 × 480 – 60 Hz
800 × 600 – 60 Hz
1024 × 768 – 60 Hz
1280 × 720 – 60 Hz
1280 × 768 – 60 Hz
1280 × 1024 – 60 Hz
1360 × 768 – 60 Hz
1680 × 1050 – 60 Hz
1920 × 1080 – 60 Hz

PC-formater – VGA

(Oppløsning – oppdateringshastighet)

640 × 480 – 60 Hz
800 × 600 – 60 Hz
1024 × 768 – 60 Hz
1280 × 1024 – 60 Hz
1360 × 768 – 60 Hz
1600 × 1200 – 60 Hz
1920 × 1080 – 60 Hz

Videoformater

(Oppløsning – oppdateringshastighet)

480i – 60 Hz
480p – 60 Hz
576i – 50 Hz
576p – 50 Hz
720p – 50Hz, 60 Hz
1080i – 50Hz, 60 Hz
1080p – 24Hz, 25Hz, 30Hz, 50Hz, 60 Hz

Multimedia

Støttede multimedietilkoblinger

Merk: Navn på multimediefiler kan ikke være lenger enn 128 tegn.

- USB: Koble bare til USB-enheter som forbruker 500 mA strøm eller mindre.
 - NTFS, FAT 16 (skrivebeskyttet)
 - FAT 32
- Ethernet LAN RJ-45 (for enkelte modeller)

Støttede bildefiler

- JPEG: *.jpg, *.jpeg, *.mpo, *.jps
- GIF (87a, 89a): *.gif
- PNG: *.png, *.pns
- BMP: *.bmp, *.dib
- JPS: *.jps
- PNS: *.pns
- BMS: *.bms

Støttede lyd-/videoformater

File Extensions	Container	Video codec	Maximum resolution	Max. Frame Rate (fps)	Max. Bit Rate (Mbps)	Audio codec	USB	Media server	CE-HTML	HTML5	YouTube
.mpg .mpeg .vob	PS	MPEG-1	1920x1080	25p, 30p, 50i, 60i	30	MPEG-1 (L1/L2), MPEG-1,2,2.5 L3, AAC/HE-AAC (v1&v2), DVD-PC/LDolby Digital	Yes	Yes	Yes	Yes	No
		MPEG-2	1920x1080	25p, 30p, 50i, 60i	30		Yes	Yes	Yes	Yes	No
		MPEG-4 ASP	1920x1080	25p, 30p, 50i, 60i	30		Yes	Yes	Yes	Yes	No
		H.264	1920x1080	25p, 30p, 50i, 60p, 60i	30		Yes	Yes	Yes	Yes	No
.as	TS	MPEG-2	1920x1080	25p, 30p, 50i, 60i	30	MPEG-1 (L1/L2), MPEG-1,2,2.5 L3, AAC/HE-AAC (v1&v2), Dolby Digital, Dolby Digital Plus	Yes	Yes	Yes	Yes	No
		MPEG-4 ASP	1920x1080	25p, 30p, 50i, 60i	30		Yes	Yes	Yes	Yes	No
		H.264	1920x1080	25p, 30p, 50i, 60p, 60i	30		Yes	Yes	Yes	Yes	No
		HVC	1920x1080i @ field rate = 50, 60Hz 1920x1080p @ frame rate = 24, 25, 30Hz 1280x720p @ frame rate = 30, 60Hz	-	30		Yes	Yes	Yes	Yes	No

Støttede lyd-/videoformater

File Extensions	Container	Video codec	Maximum resolution	Max. Frame Rate (fps)	Max. Bit Rate (Mbps)	Audio codec	USB	Media server	CE-HTML	HTML5	YouTube	
.as .m2ts .m2ts .m2ts	M2TS TTS	MPEG-2	1920x1080	25p, 30p, 50i, 60i	30	MPEG-1 (L1/L2), MPEG-1,2,2.5 L3, AAC/HE-AAC (v1&v2), Dolby Digital, Dolby Digital Plus, Dolby Pulse	Yes	Yes	No	No	No	No
		MPEG-4 ASP	1920x1080	25p, 30p, 50i, 60i	30		Yes	Yes	No	No	No	No
		H.264	1920x1080	25p, 30p, 50i, 60p, 60i	30		Yes	Yes	No	No	No	No
		HVC	1920x1080i @ field rate = 50, 60Hz 1920x1080p @ frame rate = 24, 25, 30Hz 1280x720p @ frame rate = 30, 60Hz	-	30		Yes	Yes	No	No	No	No
.as .m2ts .m2ts	AVCHD	MPEG-2	1920x1080	25p, 30p, 50i, 60i	30	MPEG-1 (L1/L2), MPEG-1,2,2.5 L3, AAC/HE-AAC (v1&v2), Dolby Digital, Dolby Digital Plus, Dolby Pulse	Yes	Yes	No	No	No	No
		MPEG-4 ASP	1920x1080	25p, 30p, 50i, 60i	30		Yes	Yes	No	No	No	No
		H.264	1920x1080	25p, 30p, 50i, 60p, 60i	30		Yes	Yes	No	No	No	No

Støttede lyd-/videoformater

File Extensions	Container	Video codec	Maximum resolution	Max. Frame Rate (fps)	Max. Bit Rate (Mbps)	Audio codec	USB	Media server	CE-HTML	HTML5	YouTube
.as .m2ts .m2ts	AVCHD	HVC	1920x1080i @ field rate = 50, 60Hz 1920x1080p @ frame rate = 24, 25, 30Hz 1280x720p @ frame rate = 30, 60Hz	-	30	MPEG-1 (L1/L2), MPEG-1,2,2.5 L3, AAC/HE-AAC (v1&v2), Dolby Digital, Dolby Digital Plus, Dolby Pulse	Yes	Yes	No	No	No
.m4v	M4V	H.264	1920x1080	25p, 30p, 50i, 60p, 60i	30	AAC	Yes	Yes	Yes	Yes	No
.lem/lemfast .mpl	frag MP4	H.264	1920x1080	25p, 30p, 50i, 60p, 60i	30	AAC/HE-AAC (v1&v2), Dolby Digital, Dolby Digital Plus, WMA, WMA-PRO	No	No	Yes	Yes	Yes
		HVC	1920x1080i @ field rate = 50, 60Hz 1920x1080p @ frame rate = 24, 25, 30Hz 1280x720p @ frame rate = 30, 60Hz	-	30		No	No	Yes	Yes	Yes

Støttede lyd-/videoformater

File Extensions	Container	Video codec	Maximum resolution	Max. Frame Rate (fps)	Max. Bit Rate (Mbps)	Audio codec	USB	Media server	CE-HTML	HTML5	YouTube
.mp4	MP4	MPEG-4 ASP	1920x1088	25p, 30p, 50i, 60i	30	AAC/HE-AAC (V1&2), Dolby Digital, Dolby Digital Plus, WMA, WMA-PRO	Yes	Yes	Yes	Yes	Yes
		H.264	1920x1088		30		Yes	Yes	Yes	Yes	No
		MVC	1920x1080 @ field rate = 50, 60Hz 1920x1080p @ frame rate = 24, 25, 30Hz 1280x720p @ frame rate = 30, 60Hz	-	30		Yes	Yes	Yes	Yes	No
		WHV9/VC1	1920x1088	30p, 60i	30		Yes	Yes	Yes	Yes	No
.miv .m3d	MKV	MPEG-4 ASP	1920x1088	25p, 30p, 50i, 60i	30	MPEG-1 (L1&L2), MPEG- 1,2,2.5 L3, AAC/HE-AAC (V1&2), Dolby Digital, Dolby Digital Plus, WMA, WMA-PRO	Yes	Yes	No	No	No
		H.264	1920x1088		30		Yes	Yes	No	No	No

Støttede lyd-/videoformater

File Extensions	Container	Video codec	Maximum resolution	Max. Frame Rate (fps)	Max. Bit Rate (Mbps)	Audio codec	USB	Media server	CE-HTML	HTML5	YouTube
.asf .wmv	ASF	MPEG-2	1920x1088	25p, 30p, 50i, 60i	20	MPEG-1 (L1&L2), MPEG- 1,2,2.5 L3, AAC/HE-AAC (V1&2), Dolby Digital Plus, Dolby Digital, WMA, WMA-PRO	Yes	Yes	Yes	Yes	No
		MPEG-4 ASP	1920x1088	25p, 30p, 50i, 60i	20		Yes	Yes	Yes	Yes	No
		WHV9/VC1	1920x1088	30p, 60i	20		Yes	Yes	Yes	Yes	No
.avi .avid	AVI	MPEG-4 ASP	1920x1088	25p, 30p, 50i, 60i	4	MPEG-1 (L1&L2), MPEG- MPEG-1 (L1&L2), MPEG- 1,2,2.5 L3, AAC/HE-AAC (V1&2), Dolby Digital Plus, Dolby Digital, WMA, WMA-PRO	Yes	Yes	No	No	No
		DhX 3.11	1920x1088	30p, 60i	4		Yes	Yes	No	No	No
.webm	WebM	VP8	1920x1088		5	Ogg/Vorbis	Yes	Yes	Yes	Yes	No
.swf	SWF	Comcast FLV	-	-	30	-	No	No	No	No	Yes
.divx	DHF (DIVX)	MPEG-4 ASP	1920x1088	25p, 30p, 50i, 60i	20	MPEG-1 (L1&L2), MPEG- 1,2,2.5 L3, AAC/HE-AAC (V1&2), Dolby Digital Plus, Dolby Digital, WMA, WMA-PRO	Yes	No	No	No	No
		DhX 3.11	1920x1088	30p, 60i	20		Yes	No	No	No	No

Støttede lyd-/videoformater

File Extensions	Container	Video codec	Maximum resolution	Max. Frame Rate (fps)	Max. Bit Rate (Mbps)	Audio codec	USB	Media server	CE-HTML	HTML5	YouTube
.3gp .3g2	3GP	MPEG-4 ASP	1920x1088	25p, 30p, 50i, 60i	30	AAC/HE-AAC (V1&2), AMR	Yes	Yes	No	No	No
		H.264	1920x1088	25p, 30p, 50p, 60p, 60i	30		Yes	Yes	No	No	No
		H.263	1920 x 1088	30p	30		Yes	Yes	No	No	No
.mov .qt	QuickTime	-	-	-	30	-	Yes	Yes	No	No	No

Lydformater som støttes

File Extensions	Container	Video codec	Maximum resolution	Frequency (kHz)	Max. Bit Rate (Mbps)	Audio codec	USB	Media server	CE-HTML	HTML5	YouTube
.mp3	MP3	-	-	48	384	MPEG-1,2,2.5 L3	Yes	Yes	Yes	Yes	No
.wma .asf	WMA	-	-	48	192	WMA	Yes	Yes	Yes	Yes	No
.wma	WMA Pro	-	-	96	768	WMA, WMA Pro	Yes	Yes	Yes	Yes	No
.pcm (PC) .pcm (PC)	LPCM	-	-	192	768	LPCM	No	Yes	No	No	No
.wav (PC)	LPCM	-	-	192	768	LPCM	Yes	Yes	No	No	No
.aif (mac) .aiff (mac)	LPCM	-	-	192	768	LPCM	Yes	Yes	No	No	No
.aac .mp4 .m4a	AAC	-	-	48	1024	AAC, HE-AAC (V1&2)	Yes	Yes	Yes	Yes	No
.pls .m3u	Playlists	-	-	-	-	-	Yes	Yes	No	No	No
.m4a	M4A	-	-	48	1024	AAC, HE-AAC (V1&2)	Yes	Yes	Yes	Yes	No

Lydformater som støttes

File Extensions	Container	Video codec	Maximum resolution	Frequency (kHz)	Max. Bit Rate (Mbps)	Audio codec	USB	Media server	CE-HTML	HTML5	YouTube
.amr	AMR-NB (SmartTV only)	-	-	8 16	12.8 6.6 9.85 12.65 14.25 15.85 18.25 19.85	AMR	Yes	Yes	No	No	No
.ogg .oga	Ogg	-	-	48	498	Ogg/Vorbis	Yes	Yes	No	No	No

Støttede tekstformater

Format	File Extension	USB	Media Server	CE-HTML	HTML5	YouTube
SRT	.srt	Yes	No	No	No	No
MKV/SRT	-	Yes	Yes	No	No	No
SUB	.sub	Yes	No	No	No	No
TXT	.txt	Yes	Yes	No	No	No
Substation alpha V4	.ssa	Yes	Yes	No	No	No
Advanced substation alpha V4+	.ass	Yes	Yes	No	No	No
DVB	-	Yes	Yes	No	No	No
SAMI	.sml .sml	Yes	No	Yes	Yes	No
XSUB, XSUB+	.xsl .xslx	Yes	No	No	No	No
TTML	.ttml	No	No	Yes	Yes	No

Tegnkoding

- Windows-1250 (CP-1250): latinsk tegnsett for Sentral- og Øst-Europa (kroatisk, rumensk, polsk, serbisk, slovakisk, slovensk, tsjekkisk, ungarsk)
- Windows-1251 (CP-1251): kyrillisk tegnsett
- Windows-1252 (CP-1252): latinsk tegnsett for Vest-Europa
- Windows-1253 (CP-1253): gresk tegnsett
- Windows-1254 (CP-1254): tyrkisk tegnsett
- UTF-8: multibyte-tegnsett for Unicode

- DIGITAL AUDIO OUT: koaksial
- TV-ANTENNE: 75 ohm koaksial (IEC)
- SCART (RGB/CVBS): SCART-adapter
- SAT: F-pinne-satellitt (for enkelte modeller)

Side

- CI: Common Interface
- HDMI
- USB
- Hodetelefoner: stereo 3,5 mm minikontakt

Tilkoblingsmuligheter

Bakside

- HDMI 1 ARC: HDMI Audio Return Channel
- For PFL43x8: HDMI 2
- LYD INN (DVI): stereo 3,5 mm minijack
- NETTVERK: Ethernet LAN RJ-45 (for enkelte modeller)
- SERV. U: Service-port
- CVBS/Y, Pb, Pr, Audio L/R: komposittvideo og lyd

Hjelp-versjon

UMv 300812125204

8 Stikkord

3

- 3D - 16
- 3D, 2D til 3D - 17
- 3D, endre format - 17
- 3D, slå av - 17
- 3D, start - 17
- 3D-briller, rengjøring - 5

A

- analoge kanaler, fininnstille - 32
- analoge kanaler, installere - 31
- analoge kanaler, teksting - 35
- automatisk flytting av teksting - 50

B

- barnesikring - 28
- bildeformat - 15
- bildeinnstillinger - 29
- bildeinnstillinger, tilbakestille - 30
- butikkmodus - 37
- bærekraftighet - 8

C

- CAM - 51
- CAM, aktivere - 51
- CAM, sette inn - 51
- CI - 51
- Conditional Access Module (CAM – tilgangssystem) - 51

D

- demo - 37
- digital radio - 13
- digitale kanaler, installere - 32
- digitale kanaler, teksting - 35
- digitalkamera - 45

- digitalt videokamera - 46
- DivX VOD - 20

E

- EasyLink - 48
- EasyLink, aktivere - 49
- EasyLink, fjernkontroll - 49
- EasyLink, funksjoner - 48
- EasyLink, kontroll på skjermen - 11
- EasyLink, kontroller - 49
- EasyLink, TV-høytalere - 50
- ekstern harddisk - 46
- energieffektive innstillinger - 8
- Energimerke - 9
- enheter, vise - 48
- EPG, sender - 16

F

- favorittkanaler, liste - 13
- fjernkontroll - 10
- foreldrestyring - 28
- forhåndsinnstillinger, bilde og lyd - 15
- forsterker, velge utgang - 50

G

- gi nytt navn til kanaler - 13
- gi nytt navn, tilkoblet enhet - 48

H

- HDMI - 39
- HDMI ARC - 39
- Helseadvarsel for 3D - 4
- hjelp, på skjermen - 9
- Hjelp, versjon - 59
- hjemmekinoanlegg, koble til - 44
- hjem-modus - 37

I

innstillinger, bilde - 29
innstillinger, lyd - 30
innstillinger, lydformat - 30
innstillinger, spill - 25
innstillingsassistent - 29
installer på nytt - 38
installere kanaler, automatisk - 31
Internett-forum - 9

K

Kabler - 39
kanaler - 13
kanaler, bytte - 13
kanaler, favoritter - 13
kanaler, fininnstille (analoge) - 32
kanaler, gi nytt navn - 13
kanaler, installer på nytt - 38
kanaler, installere (analog) - 31
kanaler, installere (automatisk) - 31
kanaler, installere (digital) - 32
kanaler, installere (satellitt) - 34
kanaler, logo - 13
kanaler, oppdatere - 32
kanaler, skjule eller vise - 13
kanaler, sortere - 13
kanalliste - 13
kanalliste, kopiere - 33
Kensington-lås - 5
kilde, velge - 14
klokke - 27
knappelyd - 36
koble til, datamaskin - 47
koble til, digitalkamera - 45
koble til, digitalt videokamera - 46
koble til, eksternt harddisk - 46
koble til, hjemmekinoanlegg - 44

koble til, opptaker - 42
koble til, spiller - 40
koble til, spillkonsoll - 41
koble til, TV-mottaker - 41
koble til, USB-enhet - 46
kodeker, støttede - 57
kontakte Philips - 9
kontakter - 39
kontroller - 10
kontroller på baksiden - 10

L

lydinnstillinger - 30
lydinnstillinger, tilbakestill - 30
lydspesifikasjoner - 56
Lydspråk - 35
låse TV - 5

M

modus, hjemme eller butikk - 37
multimedia, alternativer for avspilling - 18
multimedia, formater som støttes - 57
multimedia, spill av filer - 18

O

opptak, se - 24
opptak, sette i gang - 23
opptak, slette - 24
opptaker, koble til - 42

P

pause TV - 21
pause TV, USB-harddisk - 21
PC, skjermopløsninger - 56
Pixel Plus-kobling - 50
planlegge, opptak - 23
plassering, stativ eller vegg - 5
plassering, tips - 5

produktstøtte - 9
programoversikt, sender - 16
programvare, digital oppdatering - 38
programvare, kontrollere versjon - 37
programvare, USB-oppdatering - 37

R

resirkulere - 8

S

satellitt, innstillinger - 34
satellitt, installere kanaler - 34
satellitt, legge til eller fjerne - 34
SCART - 39
sensorer - 10
sikkerhet - 3
skjerminnstillinger - 56
skjermespesifikasjoner - 56
Slå av automatisk, enheter - 49
slå TVen på eller av - 12
spill, to spillere - 25
spille av, USB-filer - 18
spiller, koble til - 40
spillinnstillinger - 25
spillkonsoll, koble til - 43
språk, meny - 35
språk, teksting - 35
standby - 12
standbylampe - 10
strømspesifikasjoner - 56

T

ta opp TV, ett trykk - 23
ta opp TV, USB-harddisk - 22
ta opp, TV-programmer - 22
teksting, analog - 35
teksting, digital - 35
teksting, språk - 35

tekst-TV 2.5 - 26
tekst-TV med dobbel skjerm - 26
tekst-TV, digital tekst - 26
tekst-TV, forstørre - 26
tekst-tv, sideoversikt - 26
tekst-TV, språk - 26
tekst-TV, søke - 26
tekst-TV, undersider - 26
tidsinnst. av - 27
tilgang for hørselshemmede - 36
tilgang for synshemmede - 36
tilkoblet enhet, gi nytt navn - 48
tilkoblingsmuligheter - 59
tilkoblingsveiledning - 9
TV-guide, sender - 16
TV-høytalere, demp - 12
TV-kontroller - 10
TV-mottaker, koble til - 41

U

universell tilgang, aktivere - 36
universell tilgang, hørselshemmede - 36
universell tilgang, synshemmede - 36
USB, spille av filer - 18

V

Vanlig grensesnitt - 51
varemerker og opphavsretter - 7
vedlikehold av skjermen - 5
volum - 12

Y

YPbPr, komponentvideo - 39

