

Register your product and get support at

[www.philips.com/welcome](http://www.philips.com/welcome)

PFL43x8

PFL31x8

PFL30x8

---

HR Korisnički priručnik

**PHILIPS**

# Sadržaj

<b>1</b>	<b>Važno</b>	<b>3</b>	<b>6</b>	<b>Rješavanje problema</b>	<b>52</b>
	Sigurnost	3		Opći problemi	52
	Zaštita	5		Problemi s kanalima	53
	Pravne napomene	6		Problemi sa slikom	53
	Održivost	8		Problemi sa zvukom	54
	Pomoć i podrška	9		Problemi s povezivanjem	55
<b>2</b>	<b>Korištenje televizora</b>	<b>10</b>		Kontaktirajte Philips	55
	Kontrole televizora	10	<b>7</b>	<b>Specifikacije</b>	<b>56</b>
	Gledanje TV-a	12		Napajanje i prijem	56
	Prikaz vodiča kroz programe	16		Zaslon i zvuk	56
	Gledanje 3D sadržaja	17		Rezolucije zaslona	56
	Reproduciranje multimedijjskih datoteka	18		Multimedija	57
<b>3</b>	<b>Bolje iskoristite svoj televizor</b>	<b>21</b>		Mogućnost spajanja	60
	Pauzirajte televizor	21		Verzija pomoći	60
	Snimanje televizijske emisije	22	<b>8</b>	<b>Indeks</b>	<b>61</b>
	Igranje igrica	25			
	Prikaz teleteksta	26			
	Postavljanje blokada i mjerača vremena	27			
<b>4</b>	<b>Promjena postavki televizora</b>	<b>29</b>			
	Slika i zvuk	29			
	Kanali	31			
	Postavke satelita	34			
	Postavke jezika	35			
	Postavke univerzalnog pristupa	36			
	Druge postavke	37			
	Ažuriranje softvera	37			
	Poništavanje svega	38			
<b>5</b>	<b>Povezivanje televizora</b>	<b>39</b>			
	O kabelima	39			
	Spajanje antene	40			
	Povezivanje uređaja	40			
	Povezivanje dodatnih uređaja	46			
	Gledanje povezanih uređaja	48			
	Postavljanje EasyLink uređaja	48			
	Povezivanje modula uvjetnog pristupa (Conditional Access Module, CAM)	51			

# 1 Važno

## Sigurnost

### Mjere opreza

Prije nego počnete koristiti televizor, pažljivo pročitajte sve upute. Ako se zbog nepridržavanja uputa uzrokuje oštećenje, jamstvo neće biti valjano.

### Opasnost od strujnog udara ili požara!

- Televizor ne izlažite kiši ni vodi. Blizu televizora ne stavljajte posude s tekućinom, na primjer vaze. Ako se tekućina prolje po televizoru, smjesta ga isključite iz naponske utičnice. Od Philipsove službe za korisnike zatražite da prije korištenja provjeri televizor.
- Televizor, daljinski upravljač i baterije ne stavljajte blizu otvorenog plamena ili drugih izvora topline, uključujući izravnu Sunčevu svjetlost. Da biste spriječili eventualni požar, svijeće i druge otvorene plamene držite podalje od televizora, daljinskog upravljača i baterija.



- U ventilacijske i druge otvore na televizoru ne stavljajte predmete.
- Daljinski upravljač i baterije ne izlažite kiši, vlazi ni velikoj toplini.
- Izbjegavajte naprezanje utikača za napajanje. Uvjerite se da je utikač u potpunosti ušao u utičnicu. Olabavljeni utikači mogu izazvati iskrenje ili požar.

- Prije zakretanja televizora provjerite ne zatežete li time kabel za napajanje. Zatezanjem kabela za napajanje moguće je olabaviti spojeve i izazvati iskrenje.
- Da biste isključili TV iz napajanja, trebate isključiti utikač TV-a. Prilikom isključivanja iz napajanja uvijek vucite za utikač, nikada za kabel. Uvijek morate imati potpun pristup utikaču, kabelu i utičnici.

### Opasnost od oštećenja televizora!

- Za podizanje i nošenje televizora težeg od 25 kg (55 lbs) potrebne su dvije osobe.
- Kada montirate televizor na stalak, koristite samo stalak koji ste dobili. Stalac za televizor dobro učvrstite. Postavite televizor na vodoravnu površinu koja može nositi težinu televizora i stalka.
- Ako televizor montirate na zid, koristite samo zidni nosač koji može nositi težinu televizora. Zidni nosač montirajte na zid koji može nositi težinu televizora i nosača. TP Vision Netherlands B.V. ne snosi odgovornost za moguće nezgode, ozljede ili oštećenja nastala uslijed nepravilnog montiranja na zid.
- Ako morate spremiti televizor, odvojite stalak od njega. Ni u kojem slučaju nemojte polagati televizor na stražnju stranu dok je instaliran stalak.
- Prije priključivanja televizora u naponsku utičnicu provjerite podudara li se napon s vrijednošću otisnutom na stražnjoj strani televizora. Televizor ne priključujte ako napon nije isti.
- Dijelovi ovog proizvoda mogu biti od stakla. Rukujte pažljivo kako biste izbjegli ozljede ili oštećenja.

## **Za djecu postoji opasnost od ozljede!**

Da biste spriječili prevrtanje televizora i ozljede djece, provedite ove mjere opreza:

- Ne stavljajte televizor na površinu prekrivenu tkaninom ili drugim materijalom koji je moguće izvući.
- Provjerite ne prelazi li koji dio televizora rub površine.
- Nikada nemojte stavljati televizor na visoko pokućstvo (na primjer, police za knjige), a da i taj komad pokućstva i televizor ne pričvrstite za zid ili neki drugi odgovarajući potporanj.
- Upozorite djecu na opasnosti koje im prijete ako se penju na pokućstvo da bi dosegli televizor.

## **Opasnost od gutanja baterija!**

- Proizvod/daljinski upravljač može sadržavati "gumbastu" bateriju koja se može progutati. Bateriju uvijek držite izvan dohvata djece!

## **Opasnost od pregrijavanja!**

- Ne ugrađujte televizor u zatvoreni prostor. Radi prozračivanja oko televizora ostavite prostor od najmanje 10 centimetara (4 inča). Provjerite ne prekrivaju li zavjese ili drugi predmeti ventilacijske otvore na televizoru.

## **Opasnost od ozljede, požara ili oštećenja kabela za napajanje!**

- Na televizor ili kabel za napajanje ne stavljajte nikakve predmete.
- Prije gmljavinskog nevremena isključite televizor iz naponske utičnice i antene. Tijekom gmljavinskog nevremena ne dirajte nijedan dio televizora, kabela za napajanje ili antenskog kabela.

## **Opasnost od oštećenja sluha!**

- Izbjegavajte korištenje slušalica pri velikoj glasnoći ili u duljim vremenskim razdobljima.

## **Niske temperature**

- Ako se televizor transportira pri temperaturama nižima od 5°C/41°F, prije priključivanja u strujnu utičnicu raspakirajte televizor i pričekajte da se njegova temperatura izjednači sa sobnom temperaturom.

---

## **zdravstveno upozorenje za 3D**

### **Samo za 3D televizore.**

- Ako vi ili vaša obitelj patite od epilepsije ili fotosenzitivnih napada, savjetujte se s liječnikom prije izlaganja bljeskajućim svjetlosnim izvorima, brzom izmjenjivanju slika ili 3D gledanju.
- Da biste izbjegli neugodne posljedice kao što su ošamućenost, glavobolja ili dezorijentiranost, preporučujemo da ne gledate 3D predugo. Ako osjetite nelagodu, prestanite gledati 3D i nemojte se odmah nakon toga baviti nekom aktivnošću koja može biti opasna (primjerice, vožnja automobila) sve dok simptomi ne nestanu. Ako simptomi i dalje ostaju, nemojte ponovo gledati 3D bez prethodnog savjetovanja s liječnikom.
- Roditelji trebaju nadzirati djecu tijekom 3D gledanja i osigurati da djeca ne osjećaju neugodne posljedice koje su prethodno navedene. Gledanje 3D prikaza nije preporučeno za djecu ispod dobi od 6 godina jer njihov vidni sustav još nije u potpunosti razvijen.
- Nemojte upotrebljavati 3D naočale ni za što drugo osim za gledanje ovog 3D TV-a.
- Pri gledanju 3D sadržaja pomoću aktivnih 3D naočala pod fluorescentnim LED osvjetljenjem možda ćete primijetiti treperenje svjetla. Ako se pojavi treperenje, isključite osvjetljenje.

## Zaštita

### Zaslon

- Opasnost od oštećenja zaslona televizora! Zaslon ne dodirujte, ne gurajte, ne trljajte ni ne udarajte predmetima.
- Prije čišćenja isključite televizor iz izvora napajanja.
- Televizor i okvir čistite mekanom, vlažnom krpom i pažljivo obrišite. Televizor ne čistite sredstvima kao što su alkohol, kemijska sredstva ili kućanska sredstva za čišćenje.
- Da biste izbjegli deformacije i blijedenje boje, što prije obrišite kapljice vode.
- Izbjegavajte što više statične slike. Statične su slike one slike koje ostaju na zaslonu dulje vremensko razdoblje. Statične slike uključuju zaslonске izbornike, crne trake, prikaze vremena itd. Ako morate koristiti statične slike, smanjite kontrast i svjetlinu zaslona kako biste spriječili njegovo oštećenje.

### 3D naočale

#### Za komplete uz koje se isporučuju 3D naočale.

Pratite ove upute da biste održavali naočale:

- Upotrijebite čistu, meku tkaninu (od mikrovlakana ili flanela) za čišćenje leća kako ih ne biste izgrebli. Nemojte nikada raspršivati sredstvo za čišćenje izravno na 3D naočale. Možete koristiti unaprijed navlažene krpice za čišćenje većine poznatih proizvođača sunčanih naočala.
- Nemojte izlagati 3D naočale izravnom sunčevom svjetlu, vrućini, vatri ili vodi. To može rezultirati oštećenjem proizvoda ili požarom.
- Nemojte bacati, svijati ili grubo rukovati lećama 3D naočala.

- Nemojte koristiti sredstva za čišćenje koja sadrže alkohol, otapala, površinski aktivne tvari ili vosak, benzen, razrjeđivač, sredstva protiv komaraca ili maziva. Upotreba tih kemikalija može oštetiti boju ili napraviti pukotine.
- **OPASNOST OD GUŠENJA** - Proizvod uvijek držite izvan dohvata djece u dobi ispod tri godine! Proizvod sadrži sitne dijelove koji se mogu progutati.

### Savjeti za smještanje

- Televizor postavite na mjesto gdje svjetlost ne pada izravno na zaslon.
- Idealna udaljenost gledatelja od ovog televizora trostruko je veća od veličine dijagonale zaslona. Ako dijagonala zaslona televizora, primjerice, iznosi 81 cm / 32", idealna udaljenost za gledanje iznosi ~2,5 m / 92" od prednje strane zaslona.
- Dok sjedite, vaše oči trebaju biti u ravnini sa sredinom zaslona.

### Smještanje televizora

Odaberite smještaj televizora (montiranje na zid ili na stalak) da biste primijenili najbolje postavke zvuke.

1. Pritisnite .
2. Odaberite **[Postavljanje]**, a zatim pritisnite **OK**.
3. Odaberite **[TV postavke]** > **[Općenite postavke]** > **[Smještaj TV-a]**.
4. Odaberite **[Na postolju TV-a]** ili **[Na zidu]**, a zatim pritisnite **OK**.

### Zaključavanje televizora

Televizor ima sigurnosni utor Kensington smješten na donjoj strani. Da biste zaštitili televizor, nabavite zaštitnu bravu protiv krađe Kensington (prodaje se zasebno).

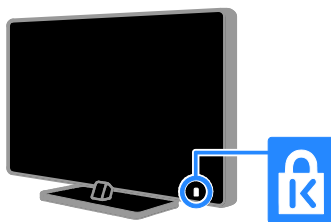

---

# Pravne napomene

---

## Napomena

2013 © TP Vision Netherlands B.V. Sva prava pridržana. Specifikacije se mogu promijeniti bez prethodne obavijesti. Zaštitni znakovi vlasništvo su tvrtke Koninklijke Philips Electronics N.V. ili njihovih odgovarajućih vlasnika. TP Vision Netherlands B.V. pridržava pravo na promjenu proizvoda u bilo kojem trenutku bez obveze usklađivanja starijih proizvoda s tim promjenama.

Smatra se da je sadržaj ovog priručnika prikladan za upotrebu sustava u svrhe u koje je namijenjen. Ako se proizvod ili njegovi pojedini moduli i postupci koriste za svrhe koje ovdje nisu navedene, potrebno je zatražiti potvrdu njihove valjanosti i prikladnosti. TP Vision Netherlands B.V. jamči da sam materijal ne krši prava nijednog patenta registriranog u Sjedinjenim Američkim Državama. Ne izražava se niti podrazumijeva nikakvo drugo jamstvo.

TP Vision Netherlands B.V. nije odgovoran ni za kakve pogreške u sadržaju ovog dokumenta, niti za bilo kakve probleme nastale kao posljedica sadržaja ovog dokumenta. Pogreške prijavljene tvrtki Philips u najkraćem će se mogućem roku ispraviti i objaviti na web-mjestu tvrtke Philips za podršku.

## Uvjeti jamstva

- Opasnost od ozljede, oštećenja televizora ili gubitka jamstva! Ne pokušavajte sami popraviti televizor.
- Televizor i dodatnu opremu koristite samo onako kako propisuje proizvođač.
- Znak za oprez otisnut na stražnjoj strani televizora upozorava na opasnost od strujnog udara. Ne skidajte poklopac televizora. Servis ili popravak povjerite Philipsovoj službi za korisnike.
- Svi postupci izričito zabranjeni u ovom priručniku te sve prilagodbe ili preinake koje u njemu nisu preporučene ili odobrene automatski za posljedicu imaju poništenje jamstva.

## Karakteristike piksela

Ovaj LCD/LED uređaj ima velik broj piksela u boji. Iako ima najmanje 99,999% funkcionalnih piksela, na zaslonu se stalno mogu pojavljivati crme ili svijetle točke (crvene, zelene ili plave). To je svojstvo same strukture zaslona (u okviru uobičajenih industrijskih standarda), a ne kvar.

## Oznaka sukladnosti CE

Ovaj je proizvod usklađen s osnovnim uvjetima i drugim relevantnim odredbama direktiva 2006/95/EC (za niski napon), 2004/108/EC (EMC) i 2009/125/EU (ROHS).



## Usklađenost s EMF-om

TP Vision Netherlands B.V. proizvodi i prodaje mnoge potrošačke proizvode koji, poput svih elektroničkih uređaja, mogu odašiljati i primati elektromagnetske signale.

Jedno je od glavnih poslovnih načela tvrtke Philips poduzeti sve moguće mjere za zaštitu zdravlja i sigurnosti pri korištenju naših proizvoda, poštivati sve mjerodavne pravne propise i pridržavati se svih EMF standarda koji su na snazi u vrijeme proizvodnje uređaja.

Philips nastoji razvijati, proizvoditi i prodavati samo one uređaje koji ne izazivaju posljedice štetne za zdravlje. TP Vision jamči da su njegovi proizvodi, prema danas dostupnim znanstvenim istraživanjima, sigurni ako se koriste na pravilan način i u predviđene svrhe.

Tvrtka Philips aktivno sudjeluje u razvoju međunarodnih EMF i sigurnosnih standarda, što joj omogućuje predviđanje razvoja novih standarda i njihovu integraciju u proizvode.

## Otvoreni kod

Ovaj proizvod sadrži softver licenciran na temelju licence za otvoreni kod. Potvrde i tekstove licenci potražite u elektroničkom korisničkom priručniku u proizvodu. TP Vision Netherlands B.V. ovime nudi isporuku kopije potpunog odgovarajućeg izvornog koda za softverske pakete otvorenog koda zaštićene autorskim pravima koji se koriste u ovom proizvodu, a za koje se prema odgovarajućim licencama ta isporuka zatraži.

Ponuda vrijedi za sve primatelje te informacije najdulje tri godine nakon kupnje proizvoda. Da biste nabavili izvorni kod, zahtjev na engleskom jeziku s brojem proizvoda pošaljite na sljedeću adresu:

"Intellectual Property Department, TP Vision Netherlands B.V., P.O. Box 80077, 5600 KA Eindhoven, The Netherlands".

## Zaštitni znakovi i autorska prava

Windows Media registrirani je zaštitni znak tvrtke Microsoft u Sjedinjenim Američkim Državama i/ili drugim državama.



Proizvodi se prema licenci tvrtke Dolby Laboratories. Dolby i simbol dvostrukog slova D zaštitni su znaci tvrtke Dolby Laboratories.



HDMI, HDMI High-Definition Multimedia Interface i logotip HDMI zaštitni su znaci ili registrirani zaštitni znaci tvrtke HDMI Licensing LLC u Sjedinjenim Državama i ostalim državama.



Kensington i Micro Saver registrirani su zaštitni znakovi tvrtke ACCO World Corporation u Sjedinjenim Američkim Državama, uz registracije i pokrenute postupke prijave i u drugim državama širom svijeta.



Zaštićeno nekim ili svim sljedećim patentima SAD-a: 7 295 673, 7 460 668, 7 515 710, 7 519 274.

DivX®, DivX Certified® i pripadajući logotipi zaštitni su znakovi tvrtke Rovi Corporation ili njenih podružnica te se koriste prema licenci.

O FORMATU DIVX VIDEO: DivX® digitalni je videoformat koji je stvorila tvrtka DivX, LLC, podružnica tvrtke Rovi Corporation. Ovaj uređaj ima certifikat DivX Certified® i na njemu se mogu reproducirati videozapisi u formatu DivX. Dodatne informacije i softverske alate kojima pretvarate svoje datoteke u DivX videoformat potražite na web-mjestu [divx.com](http://divx.com).

O USLUZI DIVX VIDEO-ON-DEMAND: da biste reproducirali kupljene DivX Video-on-Demand (VOD) filmove, ovaj uređaj s certifikatom DivX Certified® morate registrirati. Da biste dobili registracijsku šifru, potražite odjeljak DivX VOD u izborniku za postavljanje uređaja. Dodatne informacije o načinu dovršetka registracije, potražite na web-mjestu [vod.divx.com](http://vod.divx.com).

Svi ostali registrirani ili neregistrirani tržišni znaci vlasništvo su svojih vlasnika.

---

# Održivost

---

## Energetska učinkovitost

Ovaj se televizor odlikuje značajkama energetske učinkovitosti. Da biste pristupili tim značajkama, pritisnite **Zeleni gumb** na daljinskom upravljaču.

- **Postavke slike za uštedu energije:**  
Možete primijeniti kombinaciju postavki slike za uštedu energije. Dok gledate televiziju, pritisnite **Zeleni gumb** i odaberite **[Ušteda energije]**. Zatim odaberite postavku slike **[Ušteda energije]**.
- **Prigušivanje zaslona:** Ako želite slušati samo zvuk televizora, možete isključiti zaslon televizora. Druge funkcije nastavljaju normalno funkcionirati. Dok gledate televiziju, pritisnite **Zeleni gumb** i odaberite **[Zaslon isključen]**.
- **Svjetlosni senzor:** kada se razina osvjetljenja u okolini smanji, ugrađeni senzor za ambijentalno osvjetljenje snižava svjetlinu zaslona televizora. Da biste uključili zaslon, pritisnite **Zeleni gumb** dok gledate televiziju te odaberite **[Senzor osvjetlj.]**.
- **Mala potrošnja energije u stanju pripravnosti:** Napredni strujni sklop smanjuje potrošnju energije televizora na iznimno nisku razinu bez gubitka funkcije stanja pripravnosti.
- **Automatsko isključivanje:** Postavljanje televizora na automatsko isključivanje nakon određenog razdoblja neaktivnosti radi uštede energije. Dok gledate televiziju, pritisnite **Zeleni gumb** i odaberite **[Auto. isključivanje]**. Odaberite razdoblje nakon kojega će se televizor isključiti.
- **Isključivanje neaktivnih uređaja:** Isključite neaktivne uređaje kompatibilne sa značajkom EasyLink HDMI-CEC (Consumer Electronic Control). Dok gledate televiziju, pritisnite **Zeleni gumb** i odaberite **[Isključivanje neaktivnih uređaja]**.

- **Upravljanje napajanjem:** Napredno upravljanje napajanjem pridonosi štednji energije koju ovaj televizor troši. Da biste pogledali na koji način personalizirane postavke televizora utječu na relativnu potrošnju energije televizora, pritisnite **🏠**, a zatim odaberite **[Postavljanje] > [Demozapisi] > [Demo za Active Control]**.

---

## Recikliranje

Proizvod je proizveden od vrlo kvalitetnih materijala i komponenti, pogodnih za recikliranje i ponovno korištenje.



Ako je na proizvodu prikazan simbol prekržižene kante za otpad, znači da je uređaj obuhvaćen direktivom EU-a 2002/96/EC. Raspitajte se o lokalnim propisima o odlaganju električnih i elektroničkih proizvoda u zaseban otpad.



Pridržavajte se lokalnih propisa. Stare uređaje nemojte odlagati u običan kućanski otpad. Pravilnim odlaganjem starih uređaja u otpad pridonosite sprječavanju potencijalno negativnih posljedica za okoliš i ljudsko zdravlje.



Proizvod sadrži baterije obuhvaćene direktivom EU-a 2006/66/EC koje se ne smiju odlagati u običan kućanski otpad. Informirajte se o lokalnim propisima o zasebnom prikupljanju baterija jer pravilnim odlaganjem pridonosite sprječavanju negativnih posljedica za okoliš i ljudsko zdravlje.



## naljepnica Energy

Na naljepnici o energetskej učinkovitosti prema standardima Europske Unije navodi se klasa energetske učinkovitosti proizvoda. Zelenija boja klase energetske učinkovitosti proizvoda označava manju potrošnju energije.

Na naljepnici možete vidjeti klasu energetske učinkovitosti, prosječnu potrošnju energije proizvoda prilikom korištenja te prosječnu potrošnju energije za jednu godinu. Vrijednosti potrošnje energije za proizvod možete pronaći i na web-mjestu tvrtke Philips za svoju državu na adresi [www.philips.com/TV](http://www.philips.com/TV).

## Pomoć i podrška

### Upotreba Pomoći

Da biste pristupili izborniku **[Pomoć]** na zaslonu, pritisnite **Plavi gumb**.

Da biste izašli iz izbornika **[Pomoć]**, pritisnite **↑**.

### Posjetite web-mjesto tvrtke Philips

Ako **[Pomoć]** na zaslonu ne sadrži ono što želite, posjetite web-mjesto za podršku tvrtke Philips na adresi [www.philips.com/support](http://www.philips.com/support).

Na web-mjestu tvrtke Philips možete učiniti i sljedeće:

- pronaći odgovore na najčešća pitanja
- preuzeti ispisivu PDF verziju ovog korisničkog priručnika
- poslati nam poruku e-pošte s konkretnim pitanjem
- putem interneta porazgovarati sa službom za korisnike tvrtke Philips (dostupno samo u nekim državama)

### Korištenje Philipsova vodiča za priključivanje

Jednostavan vodič za priključivanje nudi vam upute za priključivanje televizora na ostale uređaje. Posjetite <http://www.connectivityguide.philips.com>.

### Pretraživanje TV foruma

Na vaše je pitanje zajednica korisnika Philipsovih televizora možda već odgovorila. Posjetite [www.supportforum.philips.com](http://www.supportforum.philips.com).

### Kontaktirajte Philips

Podršku zatražite od Philipsove službe za korisnike u svojoj državi. Broj potražite u letku koji ste dobili uz ovaj proizvod ili na internetu na adresi [www.philips.com/support](http://www.philips.com/support).

Prije no što se obratite tvrtki Philips, zapišite model i serijski broj televizora. Te podatke možete pronaći na stražnjoj strani televizora ili na pakiranju.

# 2 Korištenje televizora

## Kontrole televizora

### Kontrole na stražnjoj strani

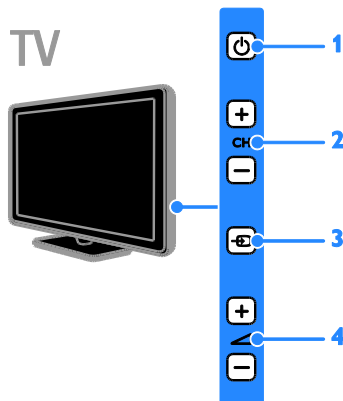

1. **⏻ (Stanje pripravnosti):** Uključivanje ili isključivanje televizora.
2. **CH +/-:** Prebacivanje na prethodni ili na sljedeći kanal.
3. **📺 (SOURCE):** Korištenje priključenog uređaja.
4. **🔊 +/- (Glasnoća):** Povećavanje ili smanjivanje glasnoće.

## Senzori i indikatori

### TV

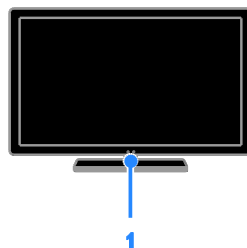

#### Za PFL4xx8

##### 1. Senzor daljinskog upravljača

Daljinski upravljač usmjerite prema televizoru. Provjerite ne blokiraju li namještaj ili neki drugi predmeti liniju između daljinskog upravljača i televizora.

### TV

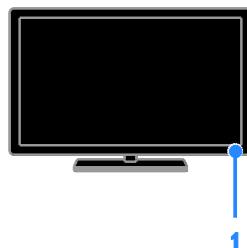

#### Za PFL3xx8

##### 1. Senzor daljinskog upravljača

Daljinski upravljač usmjerite prema televizoru. Provjerite ne blokiraju li namještaj ili neki drugi predmeti liniju između daljinskog upravljača i televizora.

## Daljinski upravljač

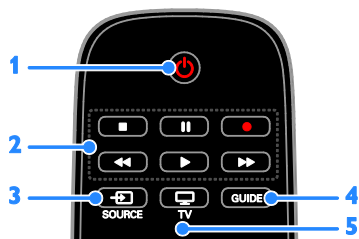

1. **⏻ (Stanje pripravnosti):** Uključivanje televizora ili stanja pripravnosti.
2. **Gumbi za reprodukciju:** Upravljanje reprodukcijom multimedijских datoteka.
3. **SOURCE:** Gledanje povezanog uređaja.
4. **GUIDE:** Prikaz vodiča kroz programe.
5. **TV:** Gledanje televizije.



6. **🏠 (Početni izbornik):** Pristup početnom izborniku.
7. **OK:** Potvrda unosa ili odabira.
8. **▲▼◀▶ (Navigacijske tipke):** Kretanje kroz izbornike i odabir stavki.

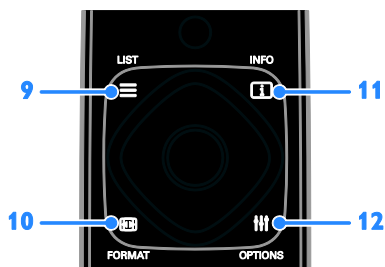

9. **≡ LIST:** Pristup popisu televizijskih kanala.
10. **📺 FORMAT:** Promjena formata slike u skladu s videoizvorom.
11. **📄 INFO:** Prikaz podataka o trenutnoj aktivnosti.
12. **≡ OPTIONS:** Pristup trenutno dostupnim opcijama te izbornicima slike i zvuka.

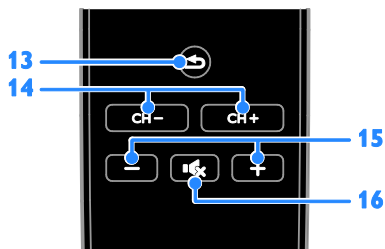

13. **↶ (Natrag):** Vraćanje na prethodnu stranicu izbornika ili izlaz iz funkcije televizora.
14. **CH +/-:** Prebacivanje kanala.
15. **+/- (Glasnoća):** Prilagodba glasnoće.
16. **🔇 (Isključeni zvuk):** Isključivanje i ponovno uključivanje zvuka.

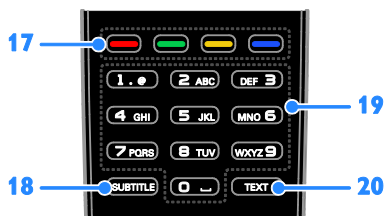

17. **Gumbi u boji:** Odabir zadataka ili mogućnosti. Funkcija gumba odgovara uslugama koje nudi davatelj usluga.
18. **SUBTITLE:** Uključivanje ili isključivanje titlova.
19. **0-9 (Numeričke tipke):** Odabir televizijskih kanala ili unos teksta.
20. **TEXT:** Omogućivanje ili onemogućivanje teleteksta.

---

## Kontrole EasyLink

Ako televizor povežete s uređajima koji su omogućeni za značajku HDMI-CEC, kao što su reproduktor za Blu-ray diskove ili kućno kino, istovremeno možete upravljati njima pomoću jednog daljinskog upravljača. Nakon povezivanja samo prebacite na EasyLink.

Da biste doznali više o značajci Easylink, pročitajte **Povezivanje televizora > Postavljanje EasyLink uređaja > Uređaji za upravljanje** (Stranica 49).

---

## Zaslonski daljinski upravljač

Uređajima koji podržavaju HDMI-CEC možete upravljati i pomoću drugih gumba dostupnih putem zaslonskog daljinskog upravljača.. Provjerite je li EasyLink uključen nakon priključivanja. Da biste doznali više o značajci Easylink, pročitajte **Povezivanje televizora > Postavljanje uređaja sa značajkom Easylink > Upravljanje uređajima** (Stranica 49).

### Pristup zaslonskom daljinskom upravljaču

1. Dok gledate sadržaj s povezanog uređaja, pritisnite **III OPTIONS**.
2. Odaberite **[Prikaži daljinski uprav.]**, a zatim pritisnite **OK**.
3. Odaberite gumb na zaslonu, a zatim pritisnite **OK**.

---

## Gledanje TV-a

---

### Uključivanje ili isključivanje televizora

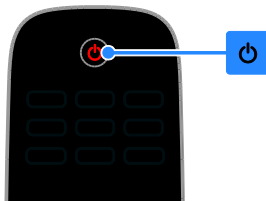

### Uključivanje televizora

- Televizor priključite u utičnicu i uključite glavno napajanje.
- Ako televizor nije uključen, LED indikator stanja pripravnosti neće svijetliti. Na televizoru pritisnite **⏻**.
- Ako LED indikator za stanje pripravnosti svijetli, pritisnite **⏻** na daljinskom upravljaču.

**Napomena:** Televizor reagira uz kratku odgodu.

**Savjet:** ako ne možete pronaći daljinski upravljač, a želite uključiti televizor iz stanja pripravnosti, pritisnite bilo koju tipku na televizoru.

### Postavljanje televizora u stanje pripravnosti

Pritisnite **⏻** na daljinskom upravljaču. LED indikator za stanje pripravnosti na televizoru svijetlit će crveno.

### Isključite TV

Na televizoru pritisnite **⏻**. LED indikator za stanje pripravnosti prestat će svijetliti.

**Napomena:** Iako vaš televizor troši vrlo malo energije kada je u stanju pripravnosti ili kada je isključen, ipak troši određenu količinu energije. Ako televizor nećete koristiti dulje vrijeme, odspojite ga od izvora napajanja.

### Automatsko isključivanje

Postavke za energetske učinkovitost, omogućene po zadanim postavkama, omogućuju vam uštedu energije. Ako četiri sata nema interakcije korisnika (kao što je pritisnjanje gumba daljinskog upravljača ili kontrole na televizoru), televizor će se automatski prebaciti u stanje pripravnosti.

## Onemogućavanje automatskog isključivanja

1. Dok gledate televiziju, na daljinskom upravljaču pritisnite **Zeleni gumb**.
2. Odaberite **[Auto. isključivanje]**, a zatim pritisnite **OK**.
3. Odaberite **[Isključeno]**, a zatim pritisnite **OK**.

## Prilagodba glasnoće televizora

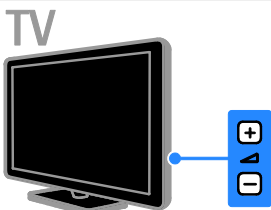
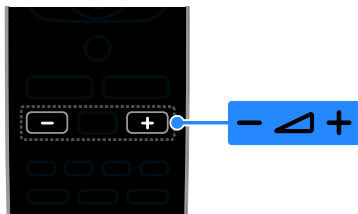

### Povećavanje ili smanjivanje glasnoće televizora

- Pritisnite **+/-** na daljinskom upravljaču.
- Na televizoru pritisnite **▲ +/-**.

### Isključivanje ili uključivanje zvuka televizora

- Da biste utišali zvuk, na daljinskom upravljaču pritisnite **🔇**.
- Ponovno pritisnite **🔇** za uključivanje isključenog zvuka.

### Prilagodba glasnoće slušalica

1. Pritisnite **🏠**.
2. Odaberite **[Postavljanje] > [TV postavke] > [Zvuk] > [Glasn. u slušal.]**, a zatim pritisnite **OK**.
3. Odaberite razinu.

## Promjena televizijskih kanala

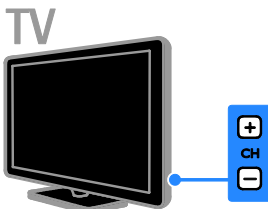
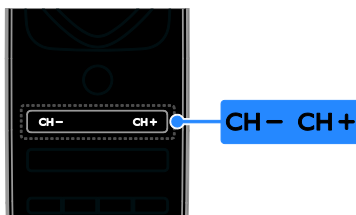

- Pritisnite **CH +/-** na daljinskom upravljaču ili televizoru.
- Pritisnite **Numeričke tipke** na daljinskom upravljaču da biste unijeli broj kanala.

## Upravljanje omiljenim kanalima

Možete pregledati sve kanale ili samo popis svojih omiljenih kanala.

### Stvorite popis svojih omiljenih kanala

1. Pritisnite **≡ LIST**.

Prikazan je popis kanala.

2. Odaberite kanal koji želite označiti kao omiljeni, a zatim pritisnite **★ OPTIONS**.

3. Odaberite **[Dodavanje/uklanjanje omiljenih stavki]**, a zatim pritisnite **OK**.  
Odabrani će kanal biti označen zvjezdicom.

Da biste kanal uklonili s popisa omiljenih, odaberite **[Dodavanje/uklanjanje omiljenih stavki]**, a zatim pritisnite **OK**.

### Prikaz popisa omiljenih kanala

1. Pritisnite **≡ LIST**, a zatim **★ OPTIONS**.
2. Odaberite **[Popis] > [Omiljeni]** da biste prikazali kanale na popisu omiljenih kanala.
3. Potvrdite pritiskom na **OK**.

---

## Manage channel lists

Kada instalirate kanale, možete činiti sljedeće:

- filtrirati kanale
- naizmjenično koristiti antenske i kabelaške kanale
- promijeniti naziv kanala
- promijeniti redoslijed kanala
- zaključati kanal
- slušati digitalni radio

### Filtriranje kanala

1. Dok gledate televiziju, pritisnite **≡ LIST**.
2. Pritisnite **≡ OPTIONS**, a zatim odaberite **[Filtar]**.
3. Odaberite opciju, a zatim pritisnite **OK**:
  - **[Dig. + analog.]**: Prikaz svih kanala na popisu kanala.
  - **[Digitalni TV kanali]**: Prikaz samo digitalnih kanala.
  - **[Analogni kanali]**: Prikaz samo analognih kanala.
  - **[Slobodni/kodirani]**: Prikaz svih kanala na popisu kanala.
  - **[Kodirani kanali]**: Prikaz samo kodiranih kanala.
  - **[Besplatni kanali]**: Prikaz samo besplatnih kanala.

**Napomena:** Opcije filtriranja mogu se razlikovati ovisno o televizijskoj kući.

### Naizmjenično korištenje antenskih i kabelaških kanala

Možete naizmjenično koristiti antenske i kabelaške kanale dok gledate televiziju.

1. Dok gledate televiziju, pritisnite **🏠**.
2. Pritisnite **[Postavljanje] > [Postavke kanala] > [Instalacija programa] > [Priključak za antenu]**.
3. Odaberite **[Antena (DVB-T)]** da biste gledali antenske kanale ili **[Kabelaški (DVB-C)]** da biste gledali kabelaške kanale, a zatim pritisnite **OK**.

### Preimenovanje kanala

Kada odaberete kanal, pojavit će se njegov naziv. Naziv kanala možete promijeniti.

1. Dok gledate televiziju, pritisnite **≡ LIST**. Prikazan je popis kanala.
2. Odaberite kanal koji želite preimenovati, a zatim odaberite **≡ OPTIONS**.

3. Odaberite **[Preim.]**, a zatim pritisnite **OK**. Prikazat će se tipkovnica na zaslonu.
4. Pritisnite **Navigacijske tipke** da biste odabrali pojedini znak, a zatim pritisnite **OK**.
5. Kada završite, odaberite **[Dovršeno]**, a zatim pritisnite **OK** da biste potvrdili.

### Promjena redoslijeda kanala

Kada instalirate kanale, možete promijeniti redoslijed popisa kanala.

1. Dok gledate televiziju, pritisnite **≡ LIST**. Prikazan je popis kanala.
2. Pritisnite **≡ OPTIONS**.
3. Odaberite **[Poredaj izvno]**, a zatim pritisnite **OK**.
4. Odaberite kanal koji želite premjestiti, a zatim pritisnite **OK**.
5. Pritisnite **Navigacijske tipke** da biste označeni kanal premjestili na drugo mjesto, a zatim pritisnite **OK**.
6. Kada dovršite, pritisnite **≡ OPTIONS**.
7. Odaberite **[Zatvori promjenu redoslijeda]**, a zatim pritisnite **OK**.

### Zaključavanje kanala

Neovlašteni pristup možete spriječiti ako zaključate kanale.

1. Dok gledate televiziju, pritisnite **≡ LIST**. Prikazan je popis kanala.
2. Odaberite kanal koji želite zaključati, a zatim pritisnite **≡ OPTIONS**.
3. Odaberite **[Zaključaj kanal]**, a zatim pritisnite **OK**.
4. Unesite PIN kod ako se zatraži. Kanal je označen ikonom lokota na popisu kanala.

**Savjet:** Da biste gledali zaključani kanal, unesite PIN kada se zatraži.

### Slušanje digitalnog radija

Ako su digitalni radiokanali dostupni, možete ih slušati. Automatski se instaliraju kada instalirate televizijske kanale.

1. Dok gledate televiziju, pritisnite **≡ LIST**. Prikazan je popis kanala.
2. Pritisnite **≡ OPTIONS**.
3. Odaberite **[Filtar] > [Radio]**, a zatim pritisnite **OK**.
4. Odaberite radio kanal i pritisnite **OK**.

## Gledanje povezanih uređaja

Da biste mogli gledati sadržaje s uređaja, priključite ga na televizor. Pročitajte odjeljak **Povezivanje televizora > Povezivanje uređaja** (Stranica 40).

### Odabir uređaja pomoću gumba SOURCE

1. Pritisnite  SOURCE.
2. Odaberite uređaj, a zatim pritisnite OK.

### Odabir uređaja putem početnog izbornika

1. Pritisnite .
2. Odaberite **[Izvor]**, a zatim pritisnite OK.
3. Odaberite uređaj, a zatim pritisnite OK.

Da biste dodali povezane uređaje ili upravljali njima, pročitajte **Povezivanje televizora > Korištenje priključenog uređaja > Promjena postavki uređaja** (Stranica 48).

## Korištenje zadanih postavki slike i zvuka

Vaš se televizor isporučuje s unaprijed definiranim postavkama slike i zvuka. Te postavke možete primijeniti ili prilagoditi.

### Odaberite željene postavke slike

1. Dok gledate televiziju, pritisnite  **OPTIONS**.
2. Odaberite **[Slika i zvuk] > [Stil slike]**, a zatim pritisnite OK.
3. Odaberite opciju, a zatim pritisnite OK:
  - **[Osobno]**: Primjena prilagođenih postavki slike.
  - **[Živo]**: Bogate i dinamične postavke, idealne za dnevno gledanje.
  - **[Prirodno]**: Prirodna postavka slike.
  - **[Standardno]**: Zadane postavke koje odgovaraju većini okruženja i vrsta videozapisa.
  - **[Film]**: Idealne postavke za filmove.
  - **[Fotografije]**: Idealne postavke za fotografije.
  - **[Ušteda energije]**: Energetski najučinkovitije postavke.

### Odaberite željene postavke zvuka

1. Dok gledate televiziju, pritisnite  **OPTIONS**.
2. Odaberite **[Slika i zvuk] > [Stil zvuka]**, a zatim pritisnite OK.
3. Odaberite opciju, a zatim pritisnite OK:
  - **[Osobno]**: Primijenite personalizirane postavke zvuka.
  - **[Original]**: Postavke koje odgovaraju većini okruženja i vrsta zvuka.
  - **[Film]**: Idealne postavke za filmove.
  - **[Glazba]**: Idealne postavke za slušanje glazbe.
  - **[Igre]**: Idealne postavke za igre.
  - **[Vijesti]**: Idealne postavke zvuka za govor, kao što su vijesti.

## Promjena formata slike

Format slike možete promijeniti da bi odgovarao videoizvoru.

1. Pritisnite  **FORMAT**.
2. Odaberite format slike, a zatim pritisnite OK.

Dostupni formati slike za videozapis ovise o njegovom izvoru:

- **[Automatsko ispunjavanje]**: Podešavanje slike preko cijelog zaslona (titlovi ostaju vidljivi). Preporučuje se za minimalno izobličenje slike, ali ne i za HD ili osobno računalo.
- **[Automatski zum]**: Povećanje slike preko cijelog zaslona. Preporučuje se za minimalno izobličenje slike, ali ne i za HD ili osobno računalo.
- **[Superzum]**: Uklanjanje cme trake na bočnim stranama slike emitirane u formatu 4:3. Ne preporučuje se za HD ili PC.
- **[Movie expand 16:9]**: Skaliranje formata 4:3 na 16:9. Ne preporučuje se za HD ili PC.
- **[Široki zaslon]**: Prikazuje nerastegnuti sadržaj formata širokog zaslona. Ne preporučuje se za HD ili PC.
- **[Nerazmjern]**: Maksimalna razina detalja za osobno računalo. Dostupno samo kada je na izborniku slike odabran računalni način rada.
- **[4:3]**: Prikaz klasičnog formata 4:3.

---

## Prikaz vodiča kroz programe

---

### Što možete učiniti

Rasporede kanala i kratke preglede programa za digitalne televizijske kanale možete gledati pomoću vodiča kroz programe koje nude televizijske kuće. Dostupnost vodiča kroz programe ovisi o vašoj televizijskoj kući.

Informacije vodiča kroz programe ne možete pregledavati u sljedećim situacijama:

- ako je klasifikacija prema dobnoj skupini određena za kanal viša ili jednaka klasifikaciji prema dobnoj skupini postavljenoj na vašem televizoru.
- ako je kanal zaključan.

---

### Iz televizijske kuće

#### Odaberite vodič kroz programe televizijske kuće

Prije korištenja vodiča kroz programe provjerite sljedeće postavke:

1. Pritisnite .
2. Pritisnite **[Postavljanje]** > **[TV postavke]** > **[Općenite postavke]** > **[TV vodič]**.
3. Odaberite **[Od televizijske kuće]**, a zatim pritisnite **OK**.

#### Pristupanje vodiču kroz programe televizijske kuće

1. Pritisnite .
2. Odaberite **[TV vodič]**, a zatim pritisnite **OK**.
3. Kada prvi put pregledavate vodič kroz programe, ažurirajte ga prema uputama na zaslonu.

### Prilagodba vodiča kroz programe televizijske kuće

Prikazane informacije možete prilagoditi da:

- podsjećaju na početak programa.
- prikazuju samo preferirane kanale.
- Promjena dana prikaza.
- Zakazivanje snimanja programa. Pročitajte **Bolje iskoristite svoj televizor > Snimanje televizijske emisije > Zakazivanje snimanja** (Stranica 23).

**Napomena:** Opcije se mogu razlikovati ovisno o informacijama o programu koje televizijska kuća nudi.

1. U vodiču kroz program, pritisnite **III OPTIONS**.
2. Odaberite neku opciju, a zatim pritisnite **OK**:
  - **[Ažuriraj TV vodič]:** ažuriranje informacija o vodiču kroz programe.
  - **[Promjena dana]:** odabir dana za prikaz vodiča kroz programe.
  - **[Pretraži po žanru]:** pretraživanje programa po žanru.
  - **[Svi podsjetnici]:** prikaz popisa svih podsjetnika na emisije.



## Gledanje 3D sadržaja

### Što vam je potrebno?

Samo za PFL43x8.

Vaš je televizor 3D televizor. Prije gledanja 3D sadržaja pročitajte zdravstveno upozorenje u odjeljku **Važno > Zdravstveno upozorenje za 3D** (Stranica 4).

Da biste na televizoru gledali 3D sadržaj, potrebne su vam Philipsove aktivne 3D naočale PTA508 ili PTA518 (prodaju se zasebno).

### Napomena:

- 3D naočale drugih robnih marki mogu smanjiti ili poništiti 3D efekt.
- Neki oblici 3D prikaza nisu podržani.
- Pri gledanju 3D sadržaja pod fluorescentnim ili LED osvjetljenjem možda ćete primijetiti treperenje svjetla. Ako se pojavi treperenje, isključite osvjetljenje.

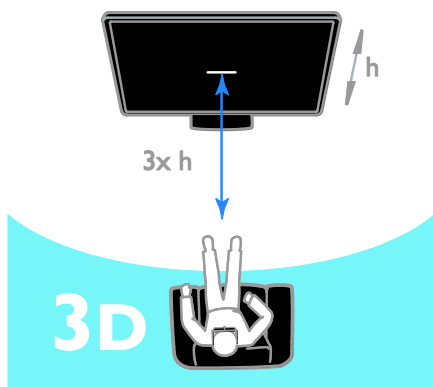

Najbolji 3D doživljaj dok gledate 3D programe:

- Sjedite na udaljenosti najmanje tri puta većoj od visine (h) zaslona televizora. Nemojte sjediti na udaljenosti većoj od šest metara.

## Aktiviranje 3D prikaza

### Automatsko omogućivanje 3D prikaza

Televizor otkriva kada je 3D dostupan i traži od vas da stavite 3D naočale. Postavljanje odgovora televizora kada otkrije 3D signal:

1. Pritisnite **HOME**.
2. Pritisnite **[Postavljanje]** > **[TV postavke]** > **[3D]** > **[Prijedi na 3D]**.
3. Odaberite postavku, a zatim pritisnite **OK**.
  - **[Automatski]:** TV se automatski prebacuje u 3D prikaz.
  - **[Samo obavijest]:** TV najprije prikazuje obavijest.
  - **[Nikada]:** Bez obavijesti.

### Odabir izvora s 3D sadržajem

3D diskovi:

1. Disk reproducirajte na 3D reproduktoru za Blu-ray diskove priključenom u HDMI priključnicu na televizoru.
2. Pritisnite **[-] SOURCE**, a zatim odaberite 3D reproduktor za Blu-ray diskove.

Televizijski 3D programi:

1. Odaberite **[Gledanje TV progr.]**, a zatim prebacite na TV kanal koji emitira 3D sadržaj.

### Napomena:

- Da biste se vratili u 2D prikaz, pritisnite **[[[ OPTIONS**. Odaberite **[Slika i zvuk]** > **[3D postavke]** > **[2D]**.
- Ako se prebacite na neki drugi televizijski program ili priključeni uređaj, televizor će se vratiti u 2D prikaz.

### Odabir oblika 3D ulaza

Televizor otkriva kada je 3D dostupan i traži od vas da stavite 3D naočale. Ako televizor ne može otkriti 3D signal jer nema oznake 3D signala, prikazivat će se preklapljene slike.

Da biste preklapljene slike prebacili u 3D, promijenite 3D oblik.

1. Pritisnite **[[[ OPTIONS**.
2. Odaberite **[Slika i zvuk]** > **[3D postavke]**.
3. Odaberite postavku, a zatim pritisnite **OK**.
  - **[3D - jedan uz drugi]:** Odaberite ako se na televizoru prikazuju slike koje se preklapaju okomito.
  - **[3D - vrh/dno]:** Odaberite ako se na televizoru prikazuju slike koje se preklapaju vodoravno.

- **[3D - vrh/dno obrnuto]** ili **[3D - jedan uz drugi obrnuto]**: Odaberite ako se na televizoru prikazuju iskrivljene slike, na primjer čini se da je pozadina bliža vama.

---

## Pretvaranje 2D prikaza u 3D

2D program možete pretvoriti da biste ga gledali u 3D prikazu.

1. Pritisnite **III** **OPTIONS**.
2. Odaberite **[Slika i zvuk]** > **[3D postavke]** > **[Konverzija 2D u 3D]**.

### Prilagodba 3D dubine:

1. Pritisnite **III** **OPTIONS**.
2. Odaberite **[Slika i zvuk]** > **[3D efekt]**.
3. Odaberite opciju, a zatim pritisnite **OK**:

### Isključivanje pretvaranja 2D prikaza u 3D prikaz:

1. Pritisnite **III** **OPTIONS**.
2. Odaberite **[Slika i zvuk]** > **[3D postavke]** > **[2D]**, a zatim pritisnite **OK**.

**Napomena:** Ako se prebacite na neku drugu aktivnost, pretvaranje će se prekinuti.

---

## Reproduciranje multimedijских datoteka

### Što možete učiniti

Na televizoru možete gledati videozapise, fotografije i reproducirati glazbu s USB uređaja priključenog na televizor.

---

### Reprodukcija datoteka s USB uređaja

Ako na USB uređaju za pohranu imate fotografije, videozapise ili glazbene datoteke, možete ih reproducirati na televizoru.

#### Oprez:

- TP Vision ne snosi odgovornost ako USB uređaj za pohranu nije podržan ni odgovornost za oštećenje ili gubitak podataka s uređaja.
- Nemojte preopteretiti USB priključak. Ako priključite USB uređaj koji treba napajanje veće od 500 mA, pobrinite se da je uređaj priključen na vlastito vanjsko napajanje.

### Pregledavanje USB uređaja

1. Priključite USB uređaj u USB priključak na televizoru.
2. Pritisnite **☐** **SOURCE**, odaberite **[USB]**, a zatim pritisnite **OK**.
3. U pregledniku sadržaja odaberite datoteku, a zatim pritisnite **OK** da biste pokrenuli reprodukciju.
4. Pritisnite **Gumbi za reprodukciju** da biste upravljali reprodukcijom.
5. Neobavezno: Da biste odabrali neki drugi USB uređaj, odaberite **[USB uređaj]** pri dnu zaslona televizora.

#### Savjeti:

- Odaberite traku na vrhu da biste datoteke filtrirali po vrsti.
- Odaberite **[Razvrstaj]** da biste datoteke rasporedili po nazivu, datumu ili drugim poljima.

---

## Opcije reprodukcije

### Gledanje videozapisa

1. Na traci pri vrhu odaberite **III**.
2. Odaberite videozapis, a zatim pritisnite **OK**.
3. Neobavezno: Da biste reproducirali sve videozapise u mapi, odaberite videozapis, a zatim **[Reproduc. sve]**.
  - Da biste preskočili na prethodni ili sljedeći videozapis, pritisnite **CH+** ili **CH-**.
  - Da biste pauzirali videozapis, pritisnite **OK**.  
Ponovno pritisnite **OK** da biste nastavili s reprodukcijom.
  - Da biste preskočili unaprijed ili unatrag 10 sekundi, pritisnite **▶** ili **◀**.
  - Da biste pretraživali unaprijed ili unazad, pritisnite **▶▶** ili **◀◀**. Neprekidno pritišćite gumb da biste mijenjali različite brzine.
  - Da biste zaustavili videozapis, pritisnite **■**.

## Opcije za videozapise

Prilikom reprodukcije videozapisa, pritisnite **III OPTIONS**, a zatim **OK** da biste odabrali opciju:

- **[Titlovi]:** Odabir dostupnih postavki titlova.
- **[Jezik titlova]:** Odabir jezika titlova ako su dostupni.
- **[Skup znakova]:** Odabir odgovarajućeg skupa znakova za titlove.
- **[Audiojezik]:** Odabir audiojezika.
- **[Ponovi]:** Odaberite **[Ponovi]** da biste neprekidno reproducirali videodatoteku ili **[Reprod. jednom]** da biste je reproducirali jedanput.
- **[Medijski poslužitelj]:** Kada reproducirate sadržaj s medijskog poslužitelja, možete odabrati neki drugi medijski poslužitelj.
- **[Nasumično uključeno] / [Nasumično isključeno]:** Omogućavanje ili onemogućavanje reprodukcije videodatoteka slučajnim redoslijedom.
- **[DivX® VOD]:** Prikaz kodova za registraciju i poništavanje registracije DivX videozapisa za ovaj televizor.

### Napomena:

Da biste prikazali informacije o videozapisu (na primjer, položaj reprodukcije, trajanje, naslov ili datum), odaberite videozapis, a zatim pritisnite **I INFO**.

Da biste sakrili informacije, ponovno pritisnite **I INFO**.

## Slušanje glazbe

1. Na traci pri vrhu odaberite **♪**.
2. Odaberite pjesmu, a zatim pritisnite **OK**.
3. Neobavezno: Da biste reproducirali sve pjesme u mapi, odaberite pjesmu, a zatim **[Reproduc. sve]**.

- Da biste preskočili na sljedeću ili prethodnu pjesmu, pritisnite **CH+** ili **CH-**.
- Da biste pauzirali pjesmu, pritisnite **OK**. Ponovno pritisnite **OK** da biste nastavili s reprodukcijom.
- Da biste preskočili unaprijed ili unatrag 10 sekundi, pritisnite **▶** ili **◀**.
- Da biste pretraživali unaprijed ili unazad, pritisnite **▶▶** ili **◀◀**. Neprekidno pritišćite gumb da biste mijenjali različite brzine.
- Da biste zaustavili glazbu, pritisnite **■**.

### Opcije glazbe

Prilikom reprodukcije glazbe, pritisnite **III OPTIONS**, a zatim **OK** da biste odabrali opciju:

- **[Ponovi]:** odaberite **[Ponovi]** da biste višekratno reproducirali pjesmu ili album ili odaberite **[Reprod. jednom]** da biste jednom reproducirali pjesmu.
- **[Medijski poslužitelj]:** Kada reproducirate sadržaj s medijskog poslužitelja, možete odabrati neki drugi medijski poslužitelj.
- **[Nasumično uključeno] / [Nasumično isključeno]:** Omogućavanje ili onemogućavanje reprodukcije pjesama slučajnim redoslijedom.

### Napomena:

Da biste prikazali informacije o pjesmi (na primjer, naslov, izvođača ili trajanje), odaberite je, a zatim pritisnite **I INFO**.



Da biste sakrili informacije, ponovno pritisnite **I INFO**.

## Prikaz fotografija

1. Na traci pri vrhu odaberite 
2. Odaberite minijaturu fotografije, a zatim pritisnite **OK**.

## Pokretanje dijaprojeksije

Ako se u mapi nalazi veći broj fotografija, odaberite jednu, a zatim odaberite **[Prikaz slajdova]**.

- Da biste preskočili na sljedeću ili prethodnu fotografiju, pritisnite **CH+** ili **CH-**.
- Da biste zaustavili dijaprojeksiju ili zatvorili fotografiju, pritisnite  **LIST** ili 

## Opcije dijaprojeksije

Prilikom reprodukcije dijaprojeksije, pritisnite **≡ OPTIONS**, a zatim **OK** da biste odabrali opciju:

- **[Nasumično isključeno] / [Nasumično uključeno]**: Omogućavanje ili onemogućavanje nasumičnog prikaza slika u dijaprojeksiji.
- **[Ponovi]**: Odaberite **[Ponovi]** da biste neprekidno gledali dijaprojeksiju ili **[Reprod. jednom]** da biste je gledali jedanput.
- **[Vrijeme dijaprojeksije]**: Odabir vremena prikaza svake fotografije u dijaprojeksiji.
- **[Prijelazi slajdova]**: Odabir prijelaza s jedne fotografije na drugu.
- **[Medijski poslužitelj]**: Kada reproducirate sadržaj s medijskog poslužitelja, možete odabrati neki drugi medijski poslužitelj.

---

## Reprodukcija DivX® VOD (Video On Demand) sadržaja

Ovaj televizor nosi oznaku DivX Certified(R) i reproducira visokokvalitetne DivX Video-On-Demand videosadržaje.

Da biste reproducirali DivX VOD videozapise iz računala, najprije morate na televizoru aktivirati DivX VOD. Aktivacija DivX VOD sadržaja za vaš televizor je besplatna.

### Registriranje televizora

Ako televizor još nije aktiviran kada pokrenete reprodukciju DivX videosadržaja za najam, televizor će prikazati registracijski kod za DivX da biste aktivirali televizor.

Da biste izvršili registriranje, slijedite ove korake.

1. Kada se na televizoru prikaže registracijski kod s osam ili deset znamenki, zapišite ga i posjetite <http://vod.divx.com>.
2. Preuzmite softver reproduktora DivX videozapisa na računalo i instalirajte ga.
3. Pokrenite softver reproduktora DivX videozapisa i stvorite DivX račun: kliknite VOD > Stvorite račun za DivX.
4. U reproduktoru DivX videozapisa registrirajte televizor s registracijskim kodom televizora (VOD > Registrirajte uređaj s certifikatom za DivX).
5. Kada se to zatraži, preuzmite i spremite registracijski videozapis na izbrisivi USB pogon ili na priključeni medijski poslužitelj.
6. Prebacite se na televizor i reproducirajte registracijski videozapis. Time će se dovršiti registriranje i aktivirat će se DivX na vašem televizoru.

Detaljnu podršku potražite na web-mjestu za DivX.

### Poništavanje registriranja televizora:

1. Pritisnite  **SOURCE**.
2. Odaberite **[Pronađi USB]**, a zatim pritisnite **OK**.
3. Pritisnite **≡ OPTIONS**, odaberite **[DivX® VOD]**, a zatim pritisnite **OK**.
4. Slijedite upute na zaslonu.

# 3 Bolje iskoristite svoj televizor

## Pauzirajte televizor

### Što možete učiniti

Dok gledate digitalni kanal, emisiju možete pauzirati da biste odgovorili na telefonski poziv ili da biste napravili pauzu. Emitiranje se pohranjuje na USB tvrdi disk povezan s televizorom. Reprodukciju emisije možete nastaviti u bilo kojem trenutku.

### Napomena:

- Emisiju možete pauzirati najdulje 90 minuta.

### Što vam je potrebno?

- Podesite televizor tako da može primati digitalne kanale. Pročitajte **Promjena postavki televizora > Kanali > Automatska instalacija** (Stranica 31).
- Povežite kompatibilni USB 2.0 tvrdi disk minimalnog kapaciteta od 4 GB i minimalne brzine prijenosa od 30 megabita u sekundi. Za optimalan rad koristite tvrdi disk s 32 GB prostora.

## Instalacija USB tvrdog diska

Da biste pauzirali televiziju, USB tvrdi disk morate povezati s televizorom i formatirati ga.

Ako televizor ne prepoznaje USB tvrdi disk, formatirajte ga u sustav NTFS ili FAT32 pomoću računala, a zatim pokušajte ponovno.

### Oprez:

- TP Vision ne snosi odgovornost ako USB tvrdi disk nije podržan ni odgovornost za oštećenje ili gubitak podataka s uređaja.
- Formatiranje uklanja sve podatke s povezanog USB tvrdog diska.

- USB tvrdi disk formatiran je isključivo za ovaj televizor. Stalno ga držite priključenog na televizor. Sadržajima USB tvrdog diska ne možete pristupiti s nekog drugog televizora ili računala.
- Nemojte preopteretiti USB priključak. Ako priključite USB tvrdi disk koji treba napajanje veće od 500 mA, pobrinite se da je priključen na vlastito vanjsko napajanje.

### Napomena:

- Provjerite jesu li televizor i USB tvrdi disk isključeni.
- Dok formatirate USB tvrdi disk, nemojte povezivati druge USB uređaje s televizorom.

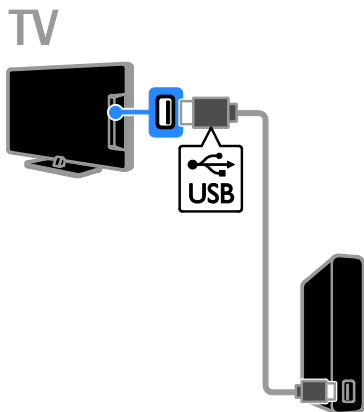

1. USB tvrdi disk povežite izravno s televizorom ili ako u budućnosti namjeravate povezati druge USB uređaje, povežite ga putem USB koncentrataora.
2. Uključite televizor i USB tvrdi disk ako ima vanjski izvor napajanja.
3. Prebacite na digitalni televizijski kanal.
4. Pritisnite **III** da biste pokrenuli formatiranje USB tvrdog diska.
5. Slijedite upute na zaslonu da biste dovršili postupak formatiranja.

**Upozorenje:** Postupak formatiranja može potrajati. Nemojte isključivati televizor ni odspajati USB tvrdi disk dok se postupak ne završi.

## Pauziranje televizijske emisije koja ide u živo

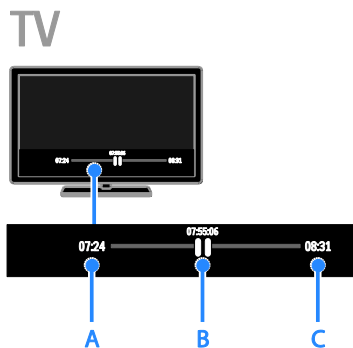

1. Na digitalnom kanalu pritisnete **||** da biste pauzirali televizijsku emisiju.

2. Pritisnete **▶** da biste nastavili gledati.

Traka stanja prikazuje sljedeće vremenske pokazatelje:

**A.** kada je program prvi put pauziran.

**B.** gdje se trenutno emitira pauziran program.

**C.** gdje se trenutno uživo emitira emisija.

- Da biste gledali spremljenu emisiju, pritisnete **◀◀** ili **▶▶** da biste pretraživali unaprijed ili unatrag.
- Da biste promijenili brzinu reprodukcije, neprestano pritišćite **◀◀** ili **▶▶**.
- Da biste gledali televizijsko emitiranje uživo, pritisnite **■**.

**Napomena:** Ako je snimanje u tijeku, televizijski prijenos ne možete pauzirati.

**Pohranjeno emitiranje na USB tvrdom disku izbrisano je ako učinite sljedeće:**

- Odspojite USB tvrdi disk.
- Postavite televizor u stanje pripravnosti.
- Počnete snimati televizijski program.
- Prebacite na drugi kanal.
- Prebacite izvor za gledanje s nekog drugog spojenog uređaja - uređaj za reprodukciju Blu-ray ili digitalni prijemnik.

## Snimanje televizijske emisije

### Što možete učiniti

Ako vaš televizor može primati vodiče kroz programe, televizijske emisije možete snimati na USB tvrdi disk. Možete snimati i trenutne i buduće televizijske emisije.

### Napomena:

- Snimanje je podržano samo u zemljama s vodičima kroz programe.
- U nordijskim zemljama televizor djelomično podržava titlove tijekom snimanja televizijskog programa.

### Što vam je potrebno?

- Ugodite televizor tako da prima digitalne TV kanale, kao što je DVB emitiranje. Pročitajte **Promjena postavki televizora > Kanali > Automatska instalacija** (Stranica 31).
- Povežite kompatibilni USB 2.0 tvrdi disk s minimalnim kapacitetom od 32 GB i minimalnom brzinom prijenosa od 30 MB/s. Za optimalan rad koristite tvrdi disk s 250 GB prostora. Isti USB tvrdi disk možete koristiti za snimanje i pauziranje televizijskih emisija.

### Instalacija USB tvrdog diska

Da biste snimali televizijske emisije, tvrdi USB disk morate povezati s televizorom i formatirati ga.

Ako televizor ne prepoznaje USB tvrdi disk, formatirajte ga u sustav NTFS ili FAT32 pomoću računala, a zatim pokušajte ponovno.

### Oprez:

- TP Vision ne snosi odgovornost ako USB tvrdi disk nije podržan ni odgovornost za oštećenje ili gubitak podataka s uređaja.
- Formatiranje uklanja sve podatke s povezanog USB tvrdog diska.
- USB tvrdi disk formatiran je isključivo za ovaj televizor. Stalno ga držite priključenog na televizor. Sadržajima USB tvrdog diska ne možete pristupiti s nekog drugog televizora ili računala.

- Nemojte preopteretiti USB priključak. Ako priključite USB tvrdi disk koji treba napajanje veće od 500 mA, pobrinite se da je priključen na vlastito vanjsko napajanje.

#### Napomena:

- Provjerite jesu li televizor i USB tvrdi disk isključeni.
- Dok formatirate USB tvrdi disk, nemojte povezivati druge USB uređaje s televizorom.

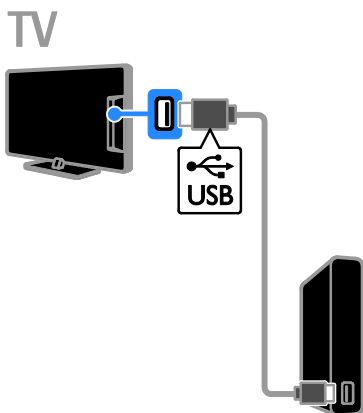

1. USB tvrdi disk povežite izravno s televizorom ili ako u budućnosti namjeravate povezati druge USB uređaje, povežite ga putem USB koncentratora.
2. Uključite televizor i USB tvrdi disk ako ima vanjski izvor napajanja.
3. Prebacite na digitalni televizijski kanal.
4. Pritisnite **II** da biste pokrenuli formatiranje USB tvrdog diska.
5. Slijedite upute na zaslonu da biste dovršili postupak formatiranja.

**Upozorenje:** Postupak formatiranja može potrajati. Nemojte isključivati televizor ni odspajati USB tvrdi disk dok se postupak ne završi.

## Počnite snimati



### Snimanje jednom tipkom

Emisiju koju trenutno gledate možete snimiti pomoću samo jednog gumba.

1. Dok gledate televiziju, pritisnite **●**. Snimanje počinje odmah. Prikazat će se skočni prozor označavajući vrijeme kraja programa.
2. Neobavezno: Upotrijebite **Navigacijske tipke** da biste označili kraj snimanja.
3. Odaberite **[Potvrđi]**, a zatim pritisnite **OK**.
4. Da biste zaustavili snimanje, pritisnite **■**.

#### Napomena:

- Tijekom snimanja ne možete mijenjati televizijske kanale ni pauzirati televizijsko emitiranje.
- Ako informacije TV vodiča nisu dostupne, postavljeno je zadano vrijeme snimanja u trajanju od 30 minuta. Tu mogućnost možete promijeniti ako je potrebno.

---

## Schedule recordings

### Prikaz informacija o programu

Ovisno o statusu programa, možete početi gledati ga ili zakazati snimanje programa.

1. Pritisnite **⬆️**.
2. Odaberite **[TV vodič]**.
3. Odaberite kanal ili program, a zatim pritisnite **OK**.

Prikazat će se informacije o emisiji.

**Napomena:** Ako zakazete snimanje dok ste odsutni, provjerite je li televizor u stanju pripravnosti, a USB tvrdi disk uključen.

### Zakazivanje snimanja televizijskog programa

Možete zakazati snimanje predstojećeg programa koji će se emitirati danas ili za najviše osam dana. Možete zakazati i programirano snimanje koje nije povezano ni s jednim programom ako informacije vodiča kroz program nisu dostupne.

1. Pritisnite **⬆️**, a zatim odaberite **[TV vodič]**.
2. Odaberite kanal i program koji želite snimati.
3. Neobavezno: Da biste snimali program koji će se emitirati neki drugi dan: pritisnite **≡ OPTIONS**, odaberite **[Promjena dana]**, a zatim odaberite željeni dan.
4. Odaberite **[Snimaj]**.

### Promjena planiranog snimanja

1. Pritisnite **⬆️**.
  2. Odaberite **[Snimke]**, a zatim pritisnite **OK**.
- Prikazat će se popis planiranih snimanja.
3. Odaberite snimku, a zatim odaberite **[Postavi vrijeme]**.
  4. Promijenite vrijeme snimanja ako je potrebno, a zatim odaberite **[Potvrdi]**.

### Otkazivanje planiranog snimanja

1. Pritisnite **⬆️**.
  2. Odaberite **[Snimke]**, a zatim pritisnite **OK**.
- Prikazuje se popis snimaka.
3. Odaberite snimku, a zatim odaberite **[Ukloni]**.

### Otkazivanje planiranog snimanja

1. Pritisnite **⬆️**.
  2. Odaberite **[Snimke]**, a zatim pritisnite **OK**.
- Prikazuje se popis snimaka.
3. Odaberite snimku, a zatim odaberite **[Ukloni]**.
- Planirano je snimanje otkazano.

---

### Gledanje snimaka

1. Pritisnite **⬆️**.
  2. Odaberite **[Snimke]**, a zatim pritisnite **OK**.
- Prikazuje se popis snimaka.
3. Na popisu odaberite snimku, a zatim pritisnite **OK**.
- Započinje reprodukcija snimka.

### Sortiranje snimaka

1. Pritisnite **⬆️**.
  2. Odaberite **[Snimke]**, a zatim pritisnite **OK**.
- Prikazuje se popis snimaka.
3. Pritisnite **≡ OPTIONS**.
  4. Odaberite mogućnost radi sortiranja po nazivu, datumu, datumu isteka ili vrsti, a zatim pritisnite **OK**.

### Napomena:

- Ako televizijska kuća ograniči broj dana koliko je snimak dostupan nakon emitiranja, popis snimaka prikazuje broj dana prije nego što će snimak isteći.
- Ako je snimak istekao ili televizijska kuća ograniči reprodukciju, snimak neće biti moguće reproducirati.
- Ako je televizijska kuća spriječila zakazano snimanje ili se snimanje ne dogodi prema rasporedu, na popisu snimki ono je označeno kao **[Nije uspjelo]**.

---

### Brisanje snimki

Možete prikazati popis svih snimki i preostali prostor na USB tvrdom disku. Da biste oslobodili prostor na disku, izbrišite snimke.

1. Pritisnite **⬆️**.
  2. Odaberite **[Snimke]**, a zatim pritisnite **OK**.
- Prikazuje se popis snimaka.
3. Odaberite snimku, a zatim odaberite **[Ukloni]**.



## Igranje igrica

### Što možete učiniti

Na ovom televizoru možete igrati uobičajene igrice ili igrice za dva igrača\* preko cijelog zaslona uz optimizirane postavke slike za igrice.

\*Samo za PFL43x8

### Što vam je potrebno?



- Priključite igraću konzolu na televizor. Pročitajte odjeljak **Povezivanje televizora > Povezivanje uređaja > Igraća konzola** (Stranica 43).
- Komplet za dva igrača (PTA508 ili PTA518, prodaju se zasebno) za igre za dva igrača preko cijelog zaslona.\* Komplet se isporučuje s dva para naočala za igranje. Informacije o punjenju i uključivanju naočala potražite u korisničkom priručniku za naočale.

\*Za PFL43x8

### Pokretanje igre

1. Pritisnite **SOURCE**.
2. Odaberite igraću konzolu, a zatim igricu pritisnite **OK**.
3. Ako je potrebno, učitajte disk s igricom na igraću konzolu, a zatim odaberite igricu koju želite igrati.
4. Slijedite upute na zaslonu da biste počeli igrati.

### Pokretanje igre za dva igrača preko cijelog zaslona

Za PFL43x8.

Neke igre nude mogućnost igranja više igrača i igranje na zaslonu podijeljenom na dva dijela. 3D tehnologija ovog televizora može prikazati podijeljene zaslone kao dva prikaza preko cijelog zaslona. Naočale za igre za dva igrača svakom igraču omogućuju drugačiji prikaz na istom televizoru.

1. Pritisnite **SOURCE**.
2. Odaberite igraću konzolu, a zatim igricu pritisnite **OK**.
3. Ako je potrebno, disk s igrom učitajte na igraću konzolu.
4. Na igraćoj konzoli odaberite igru za dva ili više igrača, a zatim odaberite prikaz na podijeljenom zaslonu.
5. Pritisnite **OPTIONS** na daljinskom upravljaču televizora.
6. Odaberite **[Slika i zvuk] > [Igr. za 2 igrača]**.
7. Odaberite **[Vrh/dno]** ili **[Jedan uz drugi]**, a zatim pritisnite **OK**.
8. Uključite naočale za dva igrača, pritisnite prekidač za odabir igrača te stavite naočale. (pročitajte korisnički priručnik za naočale za igre za dva igrača).

**Savjet:** da biste vidjeli izbornike ili rezultate igre, pritisnite **OK** da biste promijenili način prikaza.

### Postavke igrice

#### Postavke slike za igrice

Zaslon televizora možete optimizirati za igranje bez zaostajanja slike.

1. Pritisnite **HOME**.
2. Odaberite **[Postavljanje] > [TV postavke] > [Slika]**, a zatim pritisnite **OK**.
3. Odaberite **[Igra ili računalo] > [Igre]**.

#### Zadane postavke zvuka za igrice

Možete optimizirati zvučne efekte za igrice.

1. Pritisnite **OPTIONS**.
2. Odaberite **[Slika i zvuk] > [Stil zvuka] > [Igre]**, a zatim pritisnite **OK**.

Televizor je spreman za igranje.

**Napomena:** Kada sesija igranja završi, prebacite se natrag na uobičajene postavke zvuka.

---

## Prikaz teleteksta

---

### Odabir stranice

Dok gledate programe koji emitiraju teletekst, možete pregledavati teletekst.

1. Odaberite kanal koji emitira teletekst, a zatim pritisnite **TEXT**.

2. Stranicu odaberite na jedan od sljedećih načina:

- Unosom broja stranice pomoću **Numeričke tipke**.
- Pritisnite **CH + / CH -** da biste pogledali sljedeću ili prethodnu stranicu.
- Da biste odabrali stavku šifriranu bojom, pritisnite **Gumbi u boji**.

---

### Opcije teleteksta

1. Dok gledate teletekst, pritisnite **III OPTIONS**.

2. Odaberite opciju:

- **[Zamrznj stranicu] / [Odmrznj stranicu]**: Zamrzavanje ili odmrzavanje prikaza trenutne stranice.
- **[Dvostruki zaslon] / [Puni zaslon]**: Omogućavanje i onemogućavanje teleteksta na dvojnog zaslonu. Dvostruki prikaz prikazuje trenutni program i teletekst na dvije polovice zaslona televizora.
- **[T.O.P. prikaz]**: T.O.P. (Table of Pages) emitiranje teleteksta omogućuje prijelaz s jedne teme na drugu bez unosa brojeva stranica.
- **[Povećaj] / [Normalni pogled]**: Povećavanje stranice. Za kretanje po povećanom zaslonu pritisnite **Navigacijske tipke**.
- **[Otkrij]**: Skrivanje ili prikaz skrivenih informacija na stranici, kao što su rješenja zagonetki i slagalica.
- **[Ciklus podstr.]**: Ako su podstranice dostupne, svaka se automatski prikazuje.

- **[Jezik]**: Prebacivanje na drugu grupu jezika radi ispravnog prikaza drukčijeg skupa znakova.
- **[Teletekst 2.5]**: Prikaz teleteksta s više boja i boljom grafikom od uobičajenog teleteksta. Ako kanal emitira teletekst 2.5, on se uključuje prema zadanim postavkama.

---

### Jezik teleteksta

Na digitalnim programima na kojima televizijske kuće nude različite jezike teleteksta možete odabrati željeni primarni i sekundarni jezik.

1. Pritisnite **▲**.
2. Odaberite **[Postavljanje] > [Postavke kanala]** ili **[Postavke satelita]**.
3. Odaberite **[Jezici] > [Primarni teletekst]** ili **[Sekundarni teletekst]**.
4. Odaberite jezik, a zatim pritisnite **OK**.

---

### Podstranice

Ako stranica teleteksta sadrži nekoliko podstranica, podstranice možete gledati jednu za drugom. Ove podstranice se prikazuju na traci pokraj broja glavne stranice. Pritisnite **◀** ili **▶** da biste ih odabrali.

---

### Traženje

Možete potražiti riječ ili broj koji postoje na trenutačnoj stranici teleteksta.

1. Dok gledate teletekst, pritisnite **OK** da biste označili prvu riječ ili broj.
2. Za prelazak na riječ ili broj za traženje pritisnite **Navigacijske tipke**.
3. Kako biste započeli pretraživanje, pritisnite **OK**.
4. Da biste napustili pretraživanje, pritišćite **▲** sve dok nijedna riječ ni broj ne budu označeni.

## Digitalni teletekst

Ako televizijska kuća koja emitira digitalni televizijski program nudi namjenski digitalni tekst ili interaktivne servise, možete gledati digitalni teletekst. Takvi programi, kao što je BBC1, mogu imati digitalni teletekst s dodatnim interaktivnim značajkama.

**Napomena:** Usluge digitalnog teksta blokiraju se kada se emitiraju titlovi te kada su uključeni. Pročitajte **Promjena postavki televizora > Postavke jezika > Titlovi na digitalnim kanalima** (Stranica 35).

Dok je otvoren digitalni teletekst:

- Pritisnite **Navigacijske tipke** za odabir ili označavanje stavki.
- Pritisnite **Gumbi u boji** za odabir opciju, a zatim pritisnite **OK** za potvrdu ili aktivaciju.

## Postavljanje blokada i mjerača vremena

### Sat

Na zaslonu televizora moguće je prikazati sat. Sat prikazuje vrijeme koje emitira operater za usluge televizije.

#### Prikaz sata na televizoru

1. Dok gledate televiziju, pritisnite **III OPTIONS**.
2. Odaberite **[Sat]**, a zatim pritisnite **OK**. Sat je prikazan u gornjem desnom kutu zaslona televizora.

#### Promjena načina rada sata

Način rada sata možete promijeniti u automatski ili ručni. Po zadanome je postavljen na automatski način rada koji ga automatski sinkronizira s koordiniranim univerzalnim vremenom (UTC). Ako televizor ne može primati emitirani UTC, promijenite način rada sata na **[Ručno]**.

1. Dok gledate televiziju, pritisnite **🏠**.
2. Odaberite **[Postavljanje] > [TV postavke] > [Općenite postavke]**.
3. Odaberite **[Sat] > [Način auto. sata]**.
4. Odaberite **[Automatski]**, **[Ručno]** ili **[Ovisi o državi]**, a zatim pritisnite **OK**.

#### Promjena vremenske zone

U državama u kojima se emitiraju podaci o točnom vremenu možete promijeniti vremensku zonu ako odaberete **[Način auto. sata] > [Automatski]** ili **[Ovisi o državi]**.

1. U izborniku **[Sat]**, izaberite **[Vremenska zona]**.
2. Odaberite svoju vremensku zonu, a zatim pritisnite **OK**.

#### Postavljanje ljetnog računanja vremena

U državama u kojima se emitiraju podaci o točnom vremenu možete omogućiti ili onemogućiti ljetno računanje vremena ako odaberete **[Način auto. sata] > [Automatski]** ili **[Ovisi o državi]**.

1. U izborniku **[Sat]**, izaberite **[Ljetno računanje]**.
2. Odaberite **[Standardno vrijeme]** ili **[Ljetno računanje vremena]**, a zatim pritisnite **OK**.

#### Ručno postavljanje sata

Možete prijeći na ručno postavljanje datuma i vremena. Prije nego što počnete, način rada sata postavite na **[Ručno]**.

1. U izborniku **[Sat]** odaberite **[Datum]** ili **[Vrijeme]**, a zatim pritisnite **OK**.
2. Postavite vrijeme ili datum pomoću **Navigacijske tipke**.
3. Odaberite **[Dovršeno]**, a zatim pritisnite **OK**.

#### Automatsko isključivanje:

Televizor možete prebaciti u stanje pripravnosti nakon navedenog vremena. Tijekom odbrojavanja do navedenog vremena televizor možete isključiti i prije vremena ili ponovno postaviti mjerač vremena.

1. Pritisnite **🏠**.
2. Pritisnite **[Postavljanje] > [TV postavke] > [Općenite postavke] > [Mjerač vremena]**.
3. Odaberite trajanje mjerača vremena. Mjerač vremena može se postaviti do 180 minuta. Da biste isključili mjerač vremena, postavite ga na nula minuta.
4. Da biste aktivirali mjerač vremena za isključivanje, pritisnite **OK**. Nakon navedenog vremena televizor će prijeći u stanje pripravnosti.

---

## Blokada uređaja

Televizor možete zaključati ili blokirati programe namijenjene određenim dobnim skupinama kako biste djecu zaštitili od neprikladnih programa.

### Postavljanje ili promjena koda za blokadu uređaja

1. Pritisnite .
2. Odaberite **[Postavljanje]** > **[Postavke kanala]** ili **[Postavke satelita]** > **[Blokada uređaja]**.
3. Odaberite **[Postavi kod]** ili **[Promijeni kod]**.
4. Unesite kod pomoću **Numeričke tipke**.

**Savjet:** Ako kanalima pristupate s popisa kanala, zatražit će se unos koda za blokadu. Ako zaboravite kod koji ste unijeli, unesite "8888" za zaobilazanje svih postojećih kodova.

### Otključavanje ili zaključavanje kanala

1. U izborniku blokade uređaja odaberite **[Zaklj. kanala]**.
2. Unesite kod za blokadu pomoću **Numeričke tipke**.
3. Odaberite kanale koje želite otključati ili zaključati. Ponovno pokrenite televizor da biste aktivirali zaključavanje.

### Napomena:

Ako kanalima pristupate s popisa kanala, zatražit će se unos koda za blokadu.

---

## Roditeljska kontrola

Televizor možete prilagoditi tako da prikazuje samo programe za djecu mlađu od vašeg djeteta. To se ograničenje primjenjuje samo na digitalne kanale televizijskih kuća koje svoje programe označavaju prema dobnim skupinama.

1. Pritisnite .
2. Odaberite **[Postavljanje]** > **[Postavke kanala]** ili **[Postavke satelita]**.
3. Odaberite **[Blokada uređaja]** > **[Rodit. kontrola]**.

Zatražit će se da unesete kod za blokadu.

4. Unesite kod za blokadu pomoću **Numeričke tipke**.

5. Odaberite klasifikaciju prema dobnoj skupini, a zatim pritisnite **OK**.

Blokiraju se sve emisije predviđene za dob iznad odabrane.

Za informacije o kodovima za blokadu pogledajte odjeljak **Bolje iskoristite svoj televizor > Postavljanje blokada i mjerača vremena > Blokada uređaja** (Stranica 28).

# 4 Promjena postavki televizora

## Slika i zvuk

### Pomoćnik za postavke

Postavke slike i zvuka možete odabrati pomoću pomoćnika za postavke koji odmah prikazuje učinak odabrane postavke.

1. Dok gledate televiziju, pritisnite **⬆️**.
2. Odaberite **[Postavljanje]** > **[Brzo podešavanje slike i zvuka]**, a zatim pritisnite **OK**.
3. Odaberite **[Nastavi]**, a zatim pritisnite **OK**.
4. Slijedite upute na zaslonu kako biste odabrali željene postavke.

### Dodatne postavke slike

Postavke možete promijeniti na izborniku Slika.

1. Pritisnite **⬆️**.
2. Odaberite **[Postavljanje]** > **[TV postavke]** > **[Slika]**, a zatim pritisnite **OK**.
3. Odaberite postavku koju želite promijeniti, a zatim pritisnite **OK**.
  - **[Stil slike]**: Odabir prethodno definirane postavke slike.
  - **[Ponovo postavi stil]**: Vraćanje zadnje odabrane unaprijed definirane postavke slike.
  - **[3D backlight kontrast] / [Kontrast pozadinskog osvjetljenja]**: Prilagođavanje svjetline pozadinskog osvjetljenja zaslona.
  - **[Boja]**: Prilagođavanje zasićenosti boje slike.
  - **[Oštrina]**: Podešavanje oštrote slike.
  - **[Smanjivanje šuma]**: Odabir količine smanjenja šuma slike.
  - **[Smanjenje MPEG artefakata]**: Izgladivanje prijelaza i nejasnih dijelova na digitalnoj slici.
- **[Pixel Plus] / [Digital Crystal Clear]**: Precizno ugađanje svakog piksela da bi odgovarao susjednim pikselima radi prikaza briljantne slike visoke razlučivosti.
  - **[Napredna oštrina]**: omogućivanje vrhunske oštrote, a posebice crta i obrisa na slici
  - **[Dinam. kontrast]**: Dinamično poboljšavanje detalja na tamnim, srednjim i svijetlim dijelovima slike.
  - **[Din. pozad. osv.]**: Odabir razine pozadinskog osvjetljenja radi optimiziranja dinamičke potrošnje napajanja i kontrasta slike.
  - **[Naglašavanje boje]**: Dinamičko poboljšanje živopisnosti i detalja boja.
- **[Napredno]**: Pristupanje naprednim postavkama, kao što su gama postavke, postavke nijansi i postavke kontrasta videozapisa.
  - **[Senzor osvjetlj.]**: Automatsko prilagođavanje svjetline zaslona prema uvjetima osvjetljenja u prostoriji.
  - **[Gama]**: Prilagođavanje nelinearne postavke osvjetljenosti i kontrasta slike.
  - **[Nijansa]**: Promjena ravnoteže boja
  - **[Prilagod. nijansa]**: Prilagodba postavke ravnoteže boja. Dostupno je samo ako je odabrano **[Nijansa]** > **[Prilagođeno]**.
  - **[Kontrast 3D videozapisa] / [Kontrast videa]**: Prilagodba kontrasta videozapisa.
  - **[Svjetlina]**: Prilagodba svjetline zaslona.
  - **[Čista boja]**: Kompenzacija varijacija boja u prijenosima kodiranim prema standardu NTSC.
- **[Igra ili računalo]**: Prilikom gledanja sadržaja s povezane igrace konzole, odaberite **[Igre]** da biste primijenili postavke igrice. Kada je računalo povezano putem značajke HDMI, odaberite **[Računalo]**. Provjerite je li **[Format i rubovi]** > **[Format slike]** > **[Nerazmjern]** odabran za prikaz maksimalnih detalja.

- **[Format i rubovi]:** Pristup naprednim postavkama radi upravljanja formatom prikaza slike.
  - **[Format slike]:** Promjena formata slike.
  - **[Rubovi zaslona]:** Promjena veličine slike.
  - **[Pomicanje slike]:** Ako je dostupno, premjestite položaj slike.

---

## Dodatne postavke zvuka

Postavke možete promijeniti na izborniku Zvuk.

1. Pritisnite **▲**.
2. Odaberite **[Postavljanje] > [TV postavke] > [Zvuk]**, a zatim pritisnite **OK**.
3. Odaberite postavku koju želite promijeniti, a zatim pritisnite **OK**.
  - **[Stil zvuka]:** Pristup prethodno definiranim postavkama zvuka.
  - **[Ponovo postavi stil]:** Vraćanje zadnje odabrane unaprijed definirane postavke zvuka.
  - **[Bas]:** Prilagođavanje razine niskih tonova zvučnika i slušalica.
  - **[Visoki tonovi]:** Prilagođavanje razine visokih tonova zvučnika i slušalica.
  - **[Surround način]:** Odabir načina surround zvuka radi poboljšanja doživljaja zvuka.
  - **[Automatski incredible surround 3D]:** Odabir načina surround zvuka radi poboljšanja doživljaja zvuka u 3D načinu. Neki modeli.
  - **[Glasn. u slušal.]:** Prilagodba glasnoće slušalica.
  - **[Napredno]:** Pristup naprednim postavkama radi poboljšanja doživljaja zvuka.
    - **[Automatska glasnoća]:** Omogućivanje smanjenja iznenadnih promjena glasnoće, na primjer, prilikom prebacivanja kanala.
    - **[TV zvučnici]:** Odabir preferiranih zvučnika radi emitiranja zvuka s televizora. Pročitajte **Povezivanje televizora > Postavljanje EasyLink uređaja > Odabir izlaznih zvučnika** (Stranica 50).

- **[Clear Sound]:** (Dostupno samo za neke modele) Poboljšanje kvalitete zvuka.
- **[Format audio izlaza]:** Odabir vrste digitalnog audioizlaza putem priključka za digitalni audioizlaz. Odaberite **[Višekanalno]** ili **[Stereo]**.
- **[Izjednačavanje audio izlaza]:** Postavljanje razine izlaza stereozvuka. Odaberite **[Manje]** za određenu količinu gubitka intenziteta ili snage signala. Odaberite **[Više]** da se ne bi gubili ni intenzitet ni snaga signala.
- **[HDMI 1 - ARC]:** Omogućivanje audioizlaza iz uređaja kompatibilnog sa značajkom ARC povezanog s HDMI 1 priključkom.
- **[Odgoda audioizlaza]:** Automatsko sinkroniziranje slike na televizoru sa zvukom iz priključenog kućnog kina. Ne trebate primjenjivati ovu postavku kada televizor povezujete s kućnim kinom tvrtke Philips.
- **[Pomak audioizlaza]:** Prilagodba postavke za kašnjenje audioizlaza. Dostupno ako je opcija **[Odgoda audioizlaza]** uključena.

---

## Audioformat

### Digitalni kanali

Ako televizijska kuća koja emitira digitalni TV program zvuk emitira u nekoliko formata, možete odabrati format zvuka.

1. Pritisnite **▲**.
2. Odaberite **[Postavljanje] > [Postavke kanala]** ili **[Postavke satelita] > [Jezici] > [Preferirani audio format]**.
3. Odaberite opciju, a zatim pritisnite **OK**:
  - **[Standardno]:** Primanje standardnog audioformata (MPEG).
  - **[Napredno]:** primanje naprednih audioformata, ako su dostupni (AAC, Dolby Digital ili Dolby Digital Plus).

## Ponovno postavljanje slike i zvuka

Zadane postavke slike i zvuka moguće je ponovno postaviti, a postavke instalacije kanala neće se promijeniti.

1. Dok gledate televiziju, pritisnite **🏠**.
2. Odaberite **[Postavljanje] > [TV postavke] > [Općenite postavke] > [Tvorničke postav.]**, a zatim pritisnite **OK**.
3. Odaberite **[Ponovno postavi]**, a zatim pritisnite **OK**.

Sve postavke televizora (osim postavki kanala) vraćaju se na zadane tvorničke postavke.

## Kanali

### Automatska instalacija

When the TV was switched on for the first time, a full installation of channels was performed.

To change your language, country, and reinstall all available TV channels, you can run this full installation again.

### Pokretanje instalacije

**Napomena:** Ako uređaj od vas zatraži unos koda, unesite '8888'.

1. Pritisnite **🏠**.
2. Odaberite **[Postavljanje] > [Pretraži kanale] > [Pon. instaliraj kanale]**, a zatim pritisnite **OK**.
3. Odaberite svoju državu, a zatim pritisnite **OK**.
4. Odaberite svoju mrežu, a zatim pritisnite **OK**.
  - **[Antena (DVB-T)]:** Pristup prijenosu putem antene za besplatne kanale.
  - **[Kabelski (DVB-C)]:** Pristup prijenosu putem kabela.
5. Slijedite upute na zaslonu da biste odabrali ostale opcije, ako postoje. Prikazat će se početni izbornik te možete započeti pretraživanje kanala.
6. Odaberite **[Započni]**, a zatim pritisnite **OK**.
7. Po dovršetku traženja kanala odaberite **[Dovrši]**, a zatim pritisnite **OK**.

**Savjet:** Pritisnite **≡ LIST** za prikaz popisa kanala.

**Savjet:** Kada se pronađu digitalni televizijski kanali, na popisu instaliranih kanala možda se neće prikazati brojevi kanala. Možete promijeniti naziv kanala ili promijeniti njihov redoslijed.

### Instalacija analognih kanala

Analogne televizijske kanale možete tražiti i pohranjivati jedan po jedan.

#### Korak 1: Odaberite svoj sustav

**Napomena:** Ako su postavke sustava ispravne, preskočite ovaj korak.

1. Dok gledate televiziju, pritisnite **🏠**.
2. Odaberite **[Postavljanje] > [Postavke kanala] > [Instalacija programa]**.
3. Odaberite **[Analogno: Ručna instalacija] > [Sustav]**, a zatim pritisnite **OK**.
4. Odaberite sustav svoje države ili regije, a zatim pritisnite **OK**.

#### Korak 2: Pronađite i pohranite nove televizijske kanale

1. Dok gledate televiziju, pritisnite **🏠**.
2. Odaberite **[Postavljanje] > [Postavke kanala] > [Instalacija programa]**.
3. Odaberite **[Analogno: Ručna instalacija] > [Traži kanal]**, a zatim pritisnite **OK**.
4. Traženje kanala:
  - Ako vam je frekvencija kanala poznata, unesite je pomoću tipki **Navigacijske tipke** ili **Numeričke tipke**.
  - Ako vam frekvencija kanala nije poznata, potražite sljedeću frekvenciju s jakim signalom. Odaberite **[Traži]**, a zatim pritisnite **OK**.
5. Kada pronađete odgovarajući kanal, odaberite **[Dovršeno]**, a zatim pritisnite **OK**.
6. Odaberite **[Pohra. kao novi kan.]** i pritisnite **OK** da biste pohranili novi televizijski kanal.

**Napomena:** Ako je prijam loš, pomaknite antenu i ponovite cijeli postupak.

---

## Instalacija digitalnih kanala

Ako su vam frekvencije kanala koje želite instalirati poznate, digitalne kanale možete potražiti i pohraniti jedan po jedan. Obratite se davatelju usluga da biste ostvarili najbolje rezultate.

1. Pritisnite **▲**.
2. Odaberite **[Postavljanje]** > **[Postavke kanala]** > **[Instalacija programa]**.
3. Odaberite **[Digitalno: test prijema]** > **[Traži kanal]**, zatim pritisnite **OK**.
4. Pritisnite **Numeričke tipke** kako biste unijeli frekvenciju kanala.
5. Odaberite **[Traži]**, a zatim pritisnite **OK**.
6. Kada pronađete kanal, odaberite **[Pohrani]**, a zatim pritisnite **OK**.

---

## Precizno ugađanje analognih kanala

Ako je prijam na analognom televizoru loš, precizno ugodite televizijski kanal.

1. Pritisnite **▲**.
2. Odaberite **[Postavljanje]** > **[Postavke kanala]** > **[Instalacija programa]**.
3. Odaberite **[Analogno: Ručna instalacija]** > **[Fino ugodi]**, a zatim pritisnite **OK**.
4. Pritisnite **▲** ili **▼** kako biste precizno ugodili kanal.
5. Kada odaberete točnu frekvenciju kanala, odaberite **[Dovršeno]**, a zatim pritisnite **OK**.
6. Odaberite opciju, a zatim pritisnite **OK**:
  - **[Spremi trenutni kanal]**: Pohrana kanala pod trenutnim brojem kanala.
  - **[Pohra. kao novi kan.]**: Pohrana kanala pod novim brojem kanala.

---

## Ažuriranje popisa kanala

Puna instalacija kanala izvršena je prilikom prvog uključivanja televizora. Televizor će po zadanome automatski ažurirati promjene popisa kanala. Automatsko ažuriranje možete isključiti. Kanale možete i ručno ažurirati.

**Napomena:** Ako uređaj od vas zatraži unos koda, unesite '8888'.

### Automatsko ažuriranje

Da biste digitalne kanale automatski dodali ili uklonili, televizor ostavite u stanju pripravnosti. Televizor svakodnevno ažurira postojeće te pohranjuje nove kanale. Prazni kanali se uklanjaju s popisa kanala.

### Isključivanje poruke o ažuriranju kanala

Ako se izvrši ažuriranje kanala, pri pokretanju se prikazuje poruka. Tu poruku možete isključiti.

1. Pritisnite **▲**.
2. Odaberite **[Postavljanje]** > **[Postavke kanala]** ili **[Postavke satelita]**.
3. Odaberite **[Instalacija programa]** > **[Poruka o ažuriranju kanala]**.
4. Odaberite **[Isključeno]**, a zatim pritisnite **OK**.

### Isključivanje automatskih ažuriranja

Na izborniku **[Instalacija programa]** odaberite **[Automatsko ažuriranje kanala]** > **[Isključeno]**.

### Ručno ažuriranje kanala

1. Pritisnite **▲**.
2. Odaberite **[Postavljanje]** > **[Pretraži kanale]** > **[Ažuriraj kanale]**, a zatim pritisnite **OK**.
3. Slijedite upute na zaslonu da biste ažurirali kanale.



## Kopiranje kanala

**POZOR:** Ova značajka namijenjena je dobavljačima i osoblju.

Popis kanala možete kopirati s jednog televizora Philips na drugi USB uređajem za pohranu. Na drugom televizoru ne morate ponovno tražiti kanale ili ih instalirati. Datoteka s popisom kanala dovoljno je mala da stane na svaki USB uređaj za pohranu.

### Što vam je potrebno?

Dva Philipsova televizora koji imaju ova svojstva:

- istu postavku zemlje
- isti raspon godina
- istu vrstu DVB-a, što je naznačeno sufiksom (H, K, T ili D/00) u nazivu modela
- iste postavke za satelitske kanale, uključujući broj LNB satelita
- istu vrstu hardvera, što je naznačeno na naljepnici na stražnjoj strani televizora. Na primjer: TPM10.1E LA.
- kompatibilne verzije softvera.

**Napomena:** Ako uređaj od vas zatraži unos koda, unesite '8888'.

### Prvi korak: provjera postavke države

1. Uključite prvi televizor (s kanalima koje želite kopirati na drugi televizor).

2. Pritisnite .

3. Odaberite **[Postavljanje] > [Pretraži kanale] > [Pon. instaliraj kanale]**, a zatim pritisnite **OK**.

Prikazat će se izbornik država.

4. Zabilježite aktualne postavke.

5. Pritisnite .

6. Pritisnite **[Odustani]** za izlaz.

### Drugi korak: kopiranje popisa kanala na USB

1. Povežite USB uređaj za pohranu s prvim televizorom (na kojemu su instalirani kanali):

2. Pritisnite .

3. Odaberite **[Postavljanje] > [Postavke kanala]** ili **[Postavke satelita]**.

4. Odaberite **[Instalacija programa] > [Kopiraj popis kanala] > [Kopiraj na USB]**, zatim pritisnite **OK**.

Popis kanala kopiran je na USB uređaj za pohranu.

5. Odspojite USB uređaj za pohranu.

### Treći korak: kopiranje kanala na televizor na kojemu nema instaliranih kanala

1. Uključite drugi televizor (na koji želite kopirati popis kanala).

Pokreće se početna instalacija.

2. Slijedite zaslonske upute i odaberite istu državu koja je odabrana na televizoru čiji popis kanala želite kopirati.

3. Preskočite pretraživanje kanala.

4. Povežite USB uređaj za pohranu.

5. Pritisnite .

6. Odaberite **[Postavljanje] > [Postavke kanala]** ili **[Postavke satelita]**.

7. Odaberite **[Instalacija programa] > [Kopiraj popis kanala] > [Kopiraj na televizor]**, a zatim pritisnite **OK**.

Popis kanala kopiran je na televizor.

8. Odspojite USB uređaj za pohranu.

### Treći korak: kopiranje kanala na televizor s prethodno instaliranim kanalima

1. Uključite drugi televizor (na koji želite kopirati popis kanala).

2. Pritisnite .

3. Odaberite **[Postavljanje] > [Pretraži kanale] > [Pon. instaliraj kanale]**, a zatim pritisnite **OK**.

Prikazat će se izbornik država.

4. Postavka države mora biti identična postavci na prvom televizoru.

5. Pritisnite .

6. Pritisnite **[Odustani]** za izlaz.

7. Ako je postavka države drugačija, ponovno instalirajte drugi televizor da bi odgovarao postavkama države prvog televizora. Pročitajte **Promjena postavi televizora > Poništavanje svega** (Stranica 38).

8. Priključite USB uređaj za pohranu na drugi televizor.

9. Pritisnite .

10. Odaberite **[Postavljanje] > [Postavke kanala]** ili **[Postavke satelita]**.

11. Odaberite **[Instalacija programa] > [Kopiraj popis kanala] > [Kopiraj na televizor]**, a zatim pritisnite **OK**.

Popis kanala kopira se na drugi televizor.

12. Odspojite USB uređaj za pohranu.

---

## Postavke satelita

---

### Što možete učiniti

Ovaj televizor može primati signale s četiri različita niskošumna pretvarača (LNB-ovi). LNB se postavlja na kraj štapa tanjura te hvata signale sa satelita.

#### Napomena:

- Satelitski prijam dostupan je samo na nekim modelima. **[Pronađi satelit]** je jedino dostupno ako televizor podržava DVB-S.
- Da biste primali satelitske kanale, satelitski prijamnik povežite sa SAT priključkom na televizoru.

---

### Instalacija satelitskih kanala

#### Ponovna instalacija satelita

1. Dok gledate televiziju, pritisnite **⬆**.
2. Odaberite **[Postavljanje]** > **[Pronađi satelit]** > **[Pon.inst.satelita]**.
3. Slijedite upute na zaslonu da biste dovršili instalaciju.
4. Po dovršetku odaberite **[Dovrši]**, a zatim pritisnite **OK**.

#### Odabir vrste veze

Dok instalirate satelitske kanale, morate postaviti vrstu veze. Broj LNB-ova na tanjuru određuje broj satelitskih kanala koje možete instalirati.

1. Kada ponovno instalirate satelite, odaberite **[Postavke]**, a zatim pritisnite **OK**.
2. Odaberite **[Vrsta veze]**.
3. Odaberite postavku, a zatim pritisnite **OK**.
  - **[1 satelit (Jedan LNB)]**: Odaberite ako imate samo jedan LNB.
  - **[2 satelita (DiSEqC Mini)]**: Odaberite ako imate dva LNB-a.
  - **[>3 ili 4 satelita (DiSEqC 1.0)]**: Odaberite za tri ili četiri LNB-a.
  - **[Unicable za 1 satelit]**: Odaberite ako imate postavku Unicable s 1 satelitom.
  - **[Unicable za 2 satelita]**: Odaberite ako imate postavku Unicable s 2 satelita.

### Ručna instalacija

Ako se transponder preskoči tijekom instalacije, možete testirati snagu satelitskog signala ili dodati novi transponder.

1. Dok gledate televiziju, pritisnite **⬆**.
2. Odaberite **[Postavljanje]** > **[Pronađi satelit]** > **[Ručna instalacija]**, a zatim pritisnite **OK**.
3. Odaberite LNB.
4. Ako vam je frekvencija transpondera (može obuhvaćati nekoliko kanala) poznata, odaberite **[Frekvencija]** i postavite je.
5. Odaberite **[Traži]**, a zatim pritisnite **OK**.
6. Ako je nova frekvencija pronađena, pritisnite **[Pohrani]** da biste dodali novi transporter s njegovim kanalima.

### Ažuriranje satelitskih kanala

1. Dok gledate televiziju, pritisnite **⬆**.
2. Odaberite **[Postavljanje]** > **[Pronađi satelit]** > **[Ažuriraj kanale]**.
3. Slijedite upute na zaslonu da biste dovršili instalaciju.
4. Po dovršetku odaberite **[Dovrši]**, a zatim pritisnite **OK**.

---

### Dodavanje i uklanjanje kanala

Satelite možete dodati i ukloniti u bilo kojem trenutku pa instalirati kanale s novih satelita.

**Napomena:** Prije dodavanja satelita, provjerite je li vrsta veze ispravna. Pročitajte **Promjena postavki televizora > Postavke satelita > Instalacija satelitskih kanala** (Stranica 34).

1. Pritisnite **⬆**.
2. Odaberite **[Postavljanje]** > **[Pronađi satelit]**, a zatim pritisnite **OK**.
3. Odaberite **[Dodaj satelit]**, a zatim pritisnite **OK**.

Televizor će satelit tražiti na prvom slobodnom LNB-u. To može potrajati nekoliko minuta.
4. Ako nijedan satelit nije pronađen, provjerite veze antene i položaj tanjura, a zatim odaberite **[Pretraži ponovo]**.
5. Ako ste zadovoljni dodanim satelitom, odaberite **[Sljedeće]** da biste instalirali sve kanale sa satelita.

Instalacija može potrajati nekoliko minuta.

## Uklanjanje satelita

1. Pritisnite **▲**.
2. Odaberite **[Postavljanje] > [Pronađi satelit] > [Uklanjanje satelita]**, a zatim pritisnite **OK**.
3. Odaberite satelite koje želite ukloniti, a zatim odaberite **[Ukloni]** te pritisnite **OK**.

## Postavke jezika

### Jezik izbornika

1. While you watch TV, press **▲**.
2. Select **[Postavljanje] > [TV postavke] > [Općenite postavke] > [Jezik izbornika]**.
3. Select a menu language from the list, then press **OK**.

### Audiojezik

Ako televizijski kanal emitira više audiojezika, možete odabrati željeni audiojezik.

1. Dok gledate televiziju, pritisnite **≡ OPTIONS**.
2. Za digitalne kanale odaberite **[Audiojezik]**. Za analogne kanale odaberite **[Dual I-II]**. Da biste potvrdili odabir, pritisnite **OK**.
3. Odaberite neki od dostupnih jezika, a zatim pritisnite **OK**.

Možete postaviti preferirani primarni i sekundarni audiojezik da biste ga čuli kada je dostupan.

1. Dok gledate televiziju, pritisnite **▲**.
2. Odaberite **[Postavljanje] > [Postavke kanala] ili [Postavke satelita] > [Jezici]**.
3. Odaberite **[Primarni audio jezik]** ili **[Sekundarni audiojezik]**, a zatim odaberite na popisu dostupnih jezika.
4. Potvrdite pritiskom na **OK**.

## Titlovi na analognim kanalima

1. Dok gledate analogni televizijski kanal, pritisnite **TEXT**.
2. Unesite troznamenasti broj stranice titlova, to je obično "888". Ako su dostupni, titlovi će se uključiti.

## Titlovi na digitalnim kanalima

1. While you watch a digital TV channel, press **≡ OPTIONS**.
2. Select **[Titlovi]**, then press **OK**.
3. Select **[Titlovi isklju.]**, **[Titlovi uklju.]** or **[Automatski]**, then press **OK**.

## Jezik titla

Jezik titla za digitalne kanale možete promijeniti kada je dostupan.

1. Dok gledate televiziju, pritisnite **≡ OPTIONS**.
2. Odaberite **[Jezik titlova]**, a zatim odaberite neki od dostupnih jezika te pritisnite **OK**.

Jezik titla promijenjen je za određeni kanal.

Možete postaviti preferirani primarni i sekundarni jezik titla da biste ga čuli kada je dostupan.

1. Dok gledate televiziju, pritisnite **▲**.
2. Odaberite **[Postavljanje] > [Postavke kanala] ili [Postavke satelita] > [Jezici]**.
3. Odaberite **[Primarni jezik titlova]** ili **[Sekundarni jezik titlova]**, a zatim odaberite na popisu dostupnih jezika.
4. Potvrdite pritiskom na **OK**.

---

## Postavke univerzalnog pristupa

---

### Uključivanje

Neke televizijske kuće koje emitiraju digitalne programe nude poseban zvuk i značajke titlova prilagođene osobama oštećenog sluha. Te značajke možete uključivati i isključivati.

1. Pritisnite **↑**.
2. Odaberite **[Postavljanje] > [TV postavke] > [Općenite postavke]**.
3. Odaberite **[Univerzalni pristup] > [Uključeno]** ili **[Isključeno]**, a zatim pritisnite **OK**.

---

### Postavljanje govornih podataka

Kada pritisnete gumb na daljinskom upravljaču ili televizoru, možete postaviti televizor da reproducira zvuk.

1. Dok gledate televiziju, pritisnite **≡ OPTIONS**.
2. Odaberite **[Univerzalni pristup] > [Zvuk tipke] > [Uključeno]**, a zatim pritisnite **OK**.

---

### Pristup za osobe oštećena sluha

Da biste bili sigurni da je audiojezik za osobe oštećena sluha dostupan, pritisnite **≡ OPTIONS**, a zatim odaberite **[Audiojezik]**. Jezici koji podržavaju zvuk za osobe oštećena sluha označeni su ikonom u obliku uha.

**Uključivanje zvuka i titlova za osobe oštećena sluha.**

1. Dok gledate televiziju, pritisnite **≡ OPTIONS**.
2. Odaberite **[Univerzalni pristup] > [Osobe oštećena sluha]**.
3. Odaberite postavku, a zatim pritisnite **OK**.
  - **[Isključeno]**: Isključivanje značajki za osobe oštećena sluha.
  - **[Uključeno]**: Uključivanje zvuka i titlova za osobe oštećena sluha.

---

### Pristup za osobe oštećenog vida

Da biste bili sigurni da je audiojezik za osobe oštećena vida dostupan, pritisnite **≡ OPTIONS**, a zatim odaberite **[Audiojezik]**. Jezici koji podržavaju zvuk za osobe oštećena vida označeni su ikonom u obliku oka.

#### Odaberite zvučnike ili slušalice

Možete odabrati slušanje zvuka za osobe oštećena sluha putem zvučnika TV-a, slušalica ili oboje.

1. Dok gledate televiziju, pritisnite **≡ OPTIONS**.
2. Odaberite **[Univerzalni pristup] > [Osobe oštećena vida]**.
3. Odaberite postavku, a zatim pritisnite **OK**.
  - **[Zvučnici]**: Zvuk za slabovidne osobe dolazi samo iz zvučnika.
  - **[Slušalice]**: Zvuk za slabovidne osobe dolazi samo iz slušalica.
  - **[Zvučnici + slušalice]**: Slušajte zvuk za osobe oštećena vida iz zvučnika te iz slušalica.
  - **[Isključeno]**: isključivanje zvuka za osobe oštećenog vida.

**Napomena:** Ako je daljinski upravljač EasyLink uključen, ne možete odabrati zeleni gumb. Da biste isključili EasyLink, pročitajte **Povezivanje televizora > Postavljanje EasyLink uređaja > Što vam je potrebno** (Stranica 49).

#### Promjena glasnoće zvuka za slabovidne osobe

1. Dok gledate televiziju, pritisnite **≡ OPTIONS**.
2. Odaberite **[Univerzalni pristup] > [Miješ. glasnoća]**.
3. Pritisnite **Navigacijske tipke** da biste promijenili glasnoću, a zatim pritisnite **OK**.

## Zvučni efekti

1. Pritisnite .
2. Odaberite **[Postavljanje]** > **[Postavke kanala]** ili **[Postavke satelita]**.
3. Odaberite **[Jezici]** > **[Osobe oštećena vida]** > **[Zvučni efekti]**.
4. Odaberite postavku, a zatim pritisnite **OK**.
  - **[Uključeno]:** Omogućite zvučne efekte pri slušanju zvuka za slabovidne osobe.
  - **[Isključeno]:** Onemogućite zvučne efekte pri slušanju zvuka za slabovidne osobe.

## Vrsta govora

1. Pritisnite .
2. Odaberite **[Postavljanje]** > **[Postavke kanala]** ili **[Postavke satelita]**.
3. Odaberite **[Jezici]** > **[Osobe oštećena vida]** > **[Govor]**.
4. Odaberite postavku, a zatim pritisnite **OK**.
  - **[Opisno]:** Slušajte opise pri slušanju zvuka za osobe oštećena vida.
  - **[Titlovi]:** Slušajte titlove pri slušanju zvuka za osobe oštećena vida.

## Druge postavke

### Demonstracija televizora

Pokrenite demonstraciju da biste doznali više o značajkama ovog televizora.

1. Dok gledate televiziju, pritisnite .
2. Odaberite **[Postavljanje]** > **[Demozapisi]**, a zatim pritisnite **OK**.
3. Odaberite demo prikaz, a zatim pritisnite **OK**.

### Home mode

Neke postavke televizora možda nisu dostupne u načinu rada za **trgovine**. Da biste bili sigurni da su primijenjene odgovarajuće postavke televizora, televizor postavite u **kućni** način rada.

1. Dok gledate televiziju, pritisnite .
2. Odaberite **[Postavljanje]**, a zatim pritisnite **OK**.
3. Odaberite **[TV postavke]** > **[Općenite postavke]** > **[Mjesto]**.
4. Odaberite **[Dom]** ili **[Trgovina]**, a zatim pritisnite **OK**.
5. Ponovo uključite televizor.

## Ažuriranje softvera

### Provjera verzije

1. Press .
2. Select **[Postavljanje]** > **[Postavke softvera]** > **[Trenutne inf. o soft]**, then press **OK**.

The current software version is displayed.

**Caution:** Do not install a lower version of software than the current version installed on your product. TP Vision cannot be held liable or be made responsible for problems caused by a software downgrade.

Softver ažurirajte putem jedne od sljedećih metoda:

- ažuriranje s USB uređajem za pohranu
- ažuriranje iz digitalnog emitiranja

### Ažuriranje putem USB uređaja

#### Što vam je potrebno?

- USB uređaj za pohranu s najmanje 256 MB prostora za pohranu, formatiran FAT-om ili DOS-om kojemu je onemogućena zaštita od pisanja.
- pristup računalu s USB priključkom i pristupom internetu
- Program za arhiviranje datoteka koji podržava datotečni oblik ZIP: na primjer, WinZip® za Microsoft® Windows® ili Stuffit® za Macintosh®.

**Napomena:** Nemojte koristiti USB tvrdi disk.

### Preuzimanje najnovijeg softvera

1. Povežite USB flash pogon s računalom.
2. Na računalu pokrenite preglednik, kao što je Internet Explorer® ili Safari® i posjetite [www.philips.com/support](http://www.philips.com/support).
3. Pronađite svoj televizor te softver i upravljačke programe dostupne za televizor. Nadogradnja softvera dostupna je kao komprimirana datoteka (\*.zip).
4. Ako je verzija softvera novija od verzije na televizoru, kliknite vezu za nadogradnju softvera.
5. Prihvatite licencni ugovor i preuzmite ZIP datoteku na USB flash pogon.

**Napomena:** Neki internetski preglednici, kao što su Mozilla® Firefox® ili Google® Chrome®, mogu ZIP datoteku preuzeti izravno na računalo. U tom slučaju, datoteku kopirajte na USB flash pogon.

6. **Za Internet Explorer:** Pomoću programa za arhiviranje datoteka izdvojite autorun.upg iz preuzete ZIP datoteke. Izdvojenju datoteku nemojte kopirati ni stavljati u mapu.

6. **Za Safari:** Po dovršetku preuzimanja autorun.upg automatski će se izdvojiti iz ZIP datoteke na računalo. Datoteku kopirajte na USB flash pogon. Izdvojenju datoteku nemojte kopirati ni stavljati u mapu.

7. Izbacite i odspojite USB flash pogon od računala.

## Nadogradnja softvera za televizor

### Oprez:

- Nemojte isključivati televizor niti vaditi USB flash pogon tijekom nadogradnje softvera.
- Ako tijekom nadogradnje dođe do prekida napajanja, nemojte vaditi USB flash pogon iz računala. Televizor će nastaviti s nadogradnjom čim se napajanje vrati.
- Ako se tijekom nadogradnje pojavi pogreška, ponovno pokušajte nadograditi od početka. Ako se pogreška ponovo javi, obratite se službi za potrošače tvrtke Philips.

1. Uklonite sve USB uređaje, kao što je Wi-Fi prilagodnik, iz televizora, a zatim ga uključite.

2. Povežite USB flash pogon s televizorom.

Nadogradnja softvera početak će automatski.

Nadogradnja je dovršena kada se na zaslonu pojavi obavijest.

3. Prije ponovnog pokretanja televizora, odspojite USB flash pogon od televizora.

4. Pritisnite  na daljinskom upravljaču –  pritisnite samo jedanput.

Televizor će se isključiti, a zatim ponovno uključiti. Nadogradnja je dovršena.

5. Da biste spriječili slučajna ažuriranja softvera televizora, ponovno priključite USB flash pogon na računalo i izbrišite autorun.upg.

---

## Ažuriranje iz digitalnog emitiranja

Ako su dostupna, televizor može primiti softverska ažuriranja putem digitalnog emitiranja. Po primanju softverskog ažuriranja zatražit će se da ažurirate softver.

Preporučujemo vam da ažurirate softver čim dobijete poruku.

Slijedite upute na zaslonu.

Ako softver televizora ne ažurirate kada ga primite, zatražit će se da spremite datoteku s ažuriranjem. Naknadno ažuriranje softvera:

1. Pritisnite .

2. Odaberite **[Postavljanje]** > **[Postavke softvera]** > **[Lokal. ažuriranja]**.

3. Odaberite datoteku koju ste preuzeli pa prema uputama na zaslonu dovršite ažuriranje.

---

## Poništavanje svega

You can reset all picture and sound settings and reinstall all TV channels on your TV.

1. Press .

2. Select **[Postavljanje]** > **[TV postavke]** > **[Općenite postavke]** > **[Pon. inst. TV]**, then press **OK**.

3. Follow the onscreen instructions.

# 5 Povezivanje televizora

## ○ kabelima

### Kvaliteta kabela

Prije povezivanja uređaja na televizor, provjerite slobodne priključnice na uređaju. Uređaje povežite s televizorom koristeći najkvalitetnije načine spajanja. Kvalitetni priključci bolje prenose zvuk i sliku.

Načini spajanja prikazani u ovom korisničkom priručniku su samo preporuke. Moguća su i druga rješenja. Dodatne primjere potražite na adresi

<http://www.connectivityguide.philips.com>.

**Savjet:** ako uređaj ima samo kompozitne ili RCA priključke, koristite kompozitni (CVBS) kabel da biste uređaj povezali s CVBS/Y priključkom na televizoru.

### HDMI

An HDMI connection has the best picture and sound quality.

- An HDMI cable combines video and audio signals. Connect HDMI for high-definition (HD) TV signals, and to switch on EasyLink.
- An HDMI Audio Return Channel (ARC) connector allows output of TV audio to an HDMI ARC compliant device.
- Connect HDMI cables shorter than 5 meters/16.4 feet.

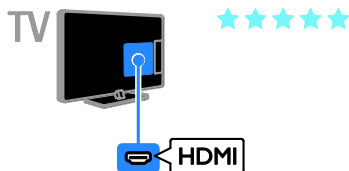

### Y Pb Pr

Komponentni video (Y Pb Pr) samo prenosi videozapise. Za zvuk povežite i s priključcima Audio Left/Right.

- Y Pb Pr veza može prenositi televizijske signale visoke rezolucije (HD).
- Boje Y Pb Pr priključaka uskladite s utikačima kabela.

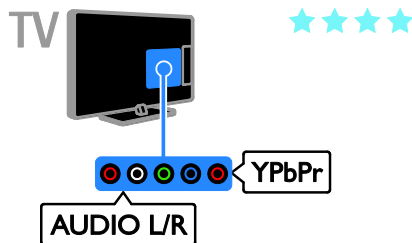

### SCART

SCART veza kombinira video i audiosignale. SCART priključci mogu prenositi RGB video signale, ali ne mogu prenositi televizijske signale visoke rezolucije (HD).

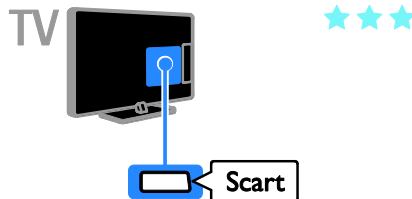

---

## Spajanje antene

Povežite antenu s televizorom.

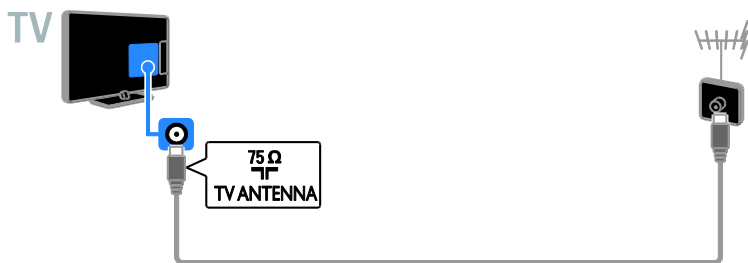

---

## Povezivanje uređaja

### Blu-ray ili DVD uređaj

Connect the disc player with an HDMI cable to the TV.

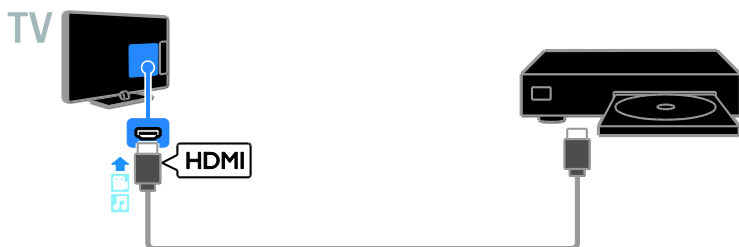

Uređaj komponentnim video (Y Pb Pr) i audio L/R kabelom priključite na televizor.

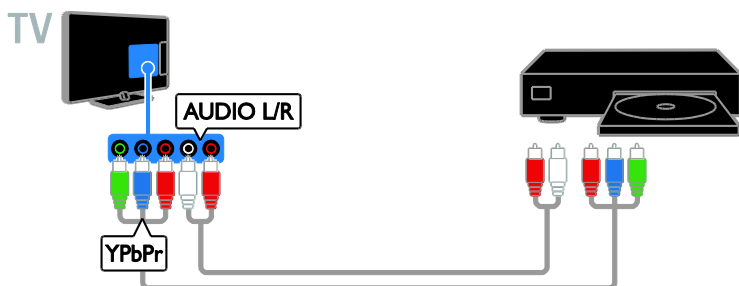



## TV prijemnik

Satelitski\* ili digitalni TV prijemnik antenskim kablom priključite na televizor.

\*Dostupno samo za neke modele.

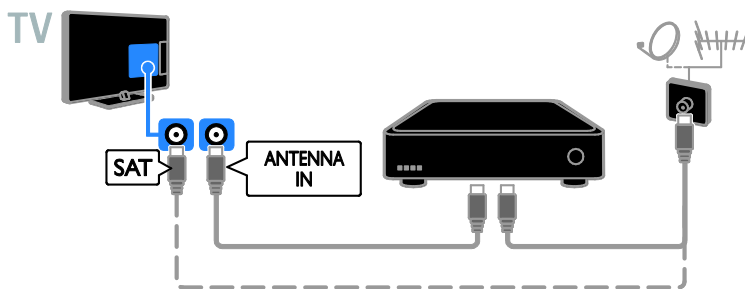

Satelitski ili digitalni TV prijemnik priključite na televizor HDMI kablom.



Digitalni TV prijemnik komponentnim video (Y Pb Pr) i audio L/R kablom priključite na televizor.

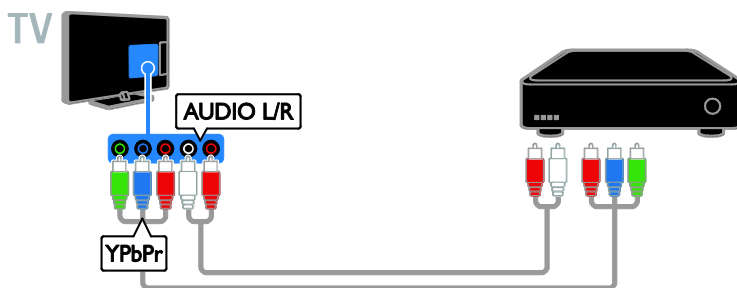

Digitalni TV prijemnik SCART kabelom priključite na televizor.

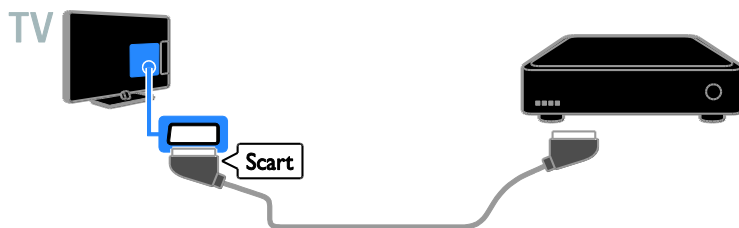

---

## Videorekorder

Videorekorder antenskim kablom priključite na televizor.

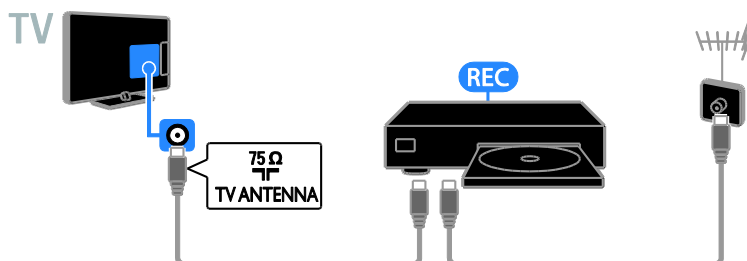

Rekorder HDMI kabelom priključite na televizor.



Videorekorder komponentnim video (Y Pb Pr) i audio L/R kabelom priključite na televizor.

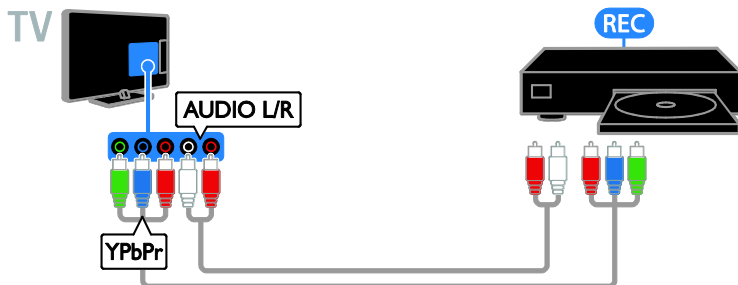

Videorekorder SCART kablom priključite na televizor.

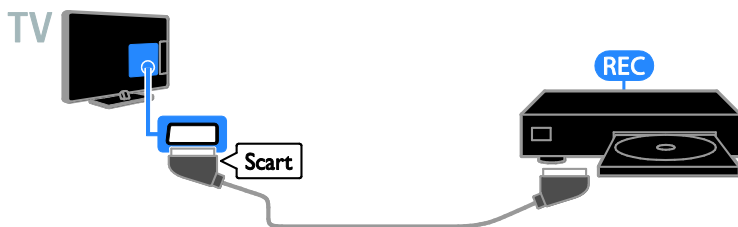

---

## Igraća konzola

Connect the game console with an HDMI cable to the TV.



Igraću konzolu komponentnim video (Y Pb Pr) i audio L/R kablom priključite na televizor.

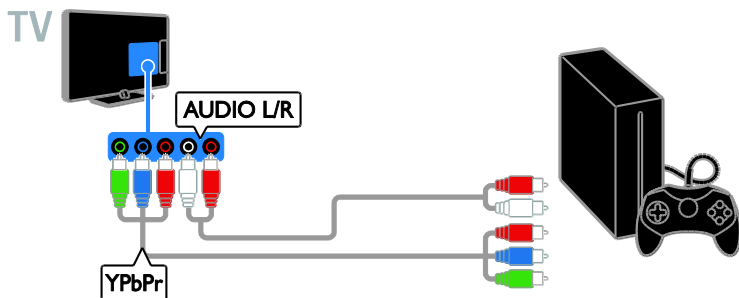

## Kućno kino

Kućno kino koje podržava HDMI-ARC HDMI kablom povežite s televizorom.

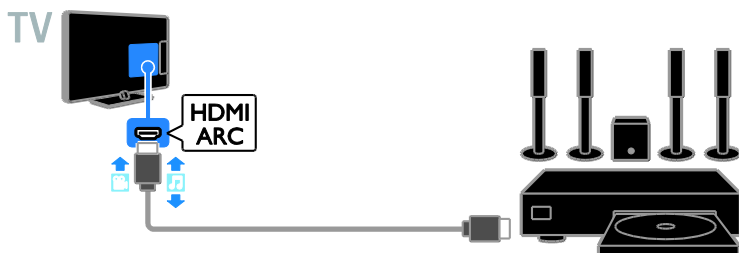

Kućno kino HDMI kablom i koaksijalnom audiokablom povežite s televizorom.

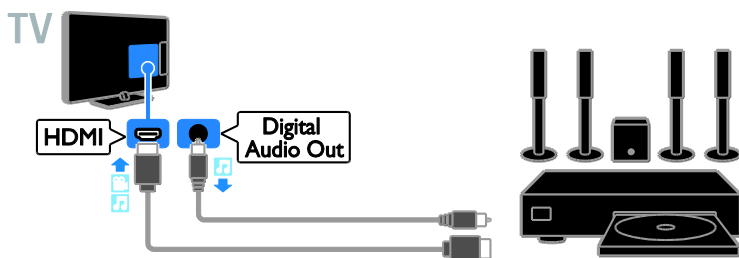

Sustav kućnog kina komponentnim video (Y Pb Pr) i audio L/R kabelom priključite na televizor.

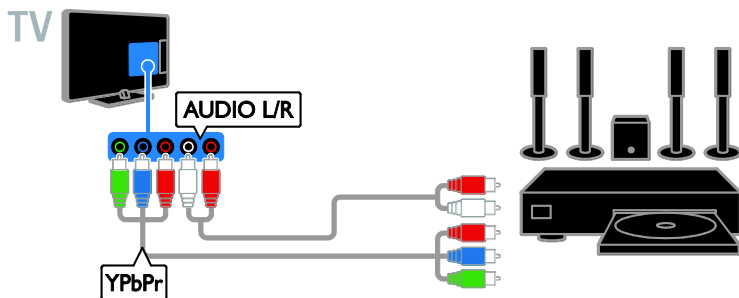

Sustav kućnog kina SCART kablom priključite na televizor.

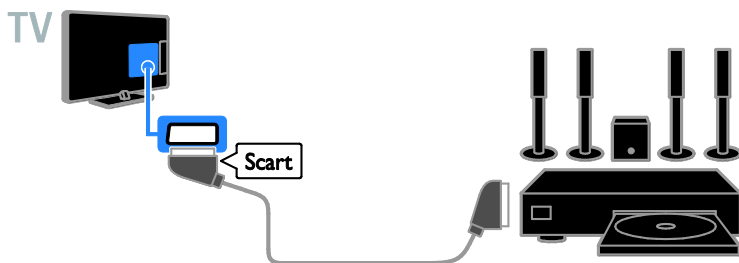

---

### Digitalni fotoaparat

Digitalni fotoaparat USB kablom priključite na televizor.



---

## Digitalni kamkorder

Digitalni kamkorder HDMI kabelom priključite na televizor.



Digitalni kamkorder komponentnim video (Y Pb Pr) i audio L/R kabelom priključite na televizor.



---

## Povezivanje dodatnih uređaja

---

### USB memorija

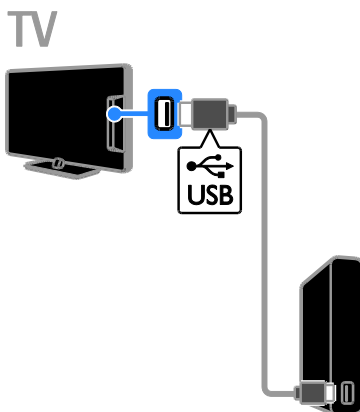

USB tvrdi disk USB kabelom priključite na televizor.

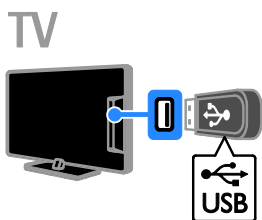

USB flash pogon USB kabelom priključite na televizor.

## Računalo

Računalo HDMI kabelom priključite na televizor.

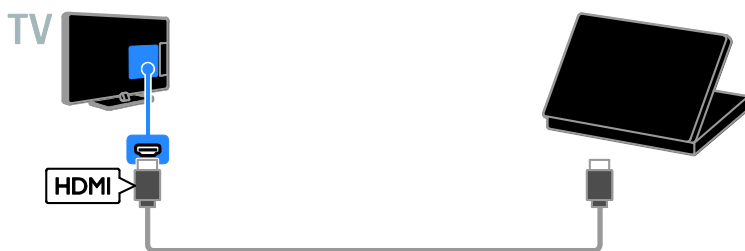

Računalo DVI-HDMI kabelom i audiokabelom priključite na televizor.

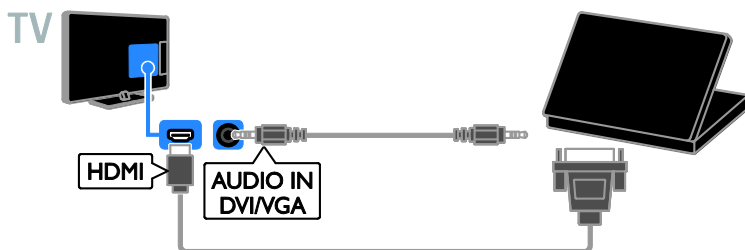

---

## Gledanje povezanih uređaja

---

### Odabir uređaja

Da biste mogli gledati sadržaje s uređaja, priključite ga na televizor. Pročitajte odjeljak **Povezivanje televizora > Povezivanje uređaja** (Stranica 40).

#### Odabir uređaja pomoću gumba SOURCE

1. Pritisnite **☐ SOURCE**.
2. Odaberite uređaj, a zatim pritisnite **OK**.

#### Odabir uređaja putem početnog izbornika

1. Pritisnite **🏠**.
2. Odaberite **[Izvor]**, a zatim pritisnite **OK**.
3. Odaberite uređaj, a zatim pritisnite **OK**.

---

## Change device settings

### Promjena vrste uređaja

Možete promijeniti vrstu uređaja da biste mu jednostavno pristupili putem izbornika izvora.

1. Pritisnite **☐ SOURCE**.
2. Odaberite uređaj, a zatim pritisnite **[Vrsta uređaja]**.
3. Odaberite odgovarajuću vrstu uređaja, a zatim pritisnite **OK**.

### Preimenovanje uređaja

Uređaj možete preimenovati kada ga povežete s televizorom.

1. Pritisnite **☐ SOURCE**.
2. Odaberite priključak, a zatim pritisnite **[Preim.]**.
3. Pomoću tipkovnice na zaslonu unesite novi naziv.
4. Kada završite, odaberite **[Dovršeno]**, a zatim pritisnite **OK**.

### Vraćanje postavki uređaja

Vrstu i naziv uređaja možete vratiti na zadane postavke.

1. Na izborniku **[Izvor]** odaberite uređaj te pritisnite **☰ OPTIONS**.
2. Odaberite **[Izvorni naziv i ikona]**, a zatim pritisnite **OK**.

---

## Postavljanje EasyLink uređaja

---

### Što možete učiniti

Iskoristite sve mogućnosti uređaja koji podržavaju HDMI-CEC s poboljšanim značajkama kontrole Philips EasyLink. Uređaje koji podržavaju HDMI-CEC povežite putem HDMI priključka s televizorom te istovremeno upravljajte njima pomoću daljinskog upravljača televizora.

**Napomena:** Drugi proizvođači funkcionalnost HDMI-CEC opisuju drukčije. Neki od primjera su Anynet (Samsung), Aquos Link (Sharp) ili BRAVIA Sync (Sony). Nisu proizvodi svih marki u potpunosti kompatibilni s funkcijom Philips EasyLink.

Kada uključite Philips EasyLink, dostupne su sljedeće značajke:

#### Reprodukcija jednim dodirom

Prilikom reprodukcije s uređaja koji podržava HDMI-CEC televizor se uključuje iz stanja pripravnosti te prelazi na odgovarajući izvor.

#### Prebacivanje u stanje pripravnosti jednim dodirom

Kad na daljinskom upravljaču televizora pritisnete **⏻**, televizor i svi uređaji koji podržavaju HDMI-CEC prelaze se u stanje pripravnosti.

#### Automatsko isključivanje neaktivnih uređaja

Ako je uređaj koji podržava HDMI-CEC neaktivan određeno vrijeme, prebacit će se u stanje mirovanja.

#### Daljinski upravljač EasyLink

S daljinskim upravljačem televizora možete upravljati više uređaja koji podržavaju HDMI-CEC.

#### Kontrola zvuka sustava

Ako putem priključka HDMI ARC povežete uređaj koji podržava HDMI-CEC i sadrži zvučnike, možete odabrati želite li slušati zvuk televizora iz tih zvučnika, a ne iz zvučnika televizora.



## Zadržavanje kvalitete slike

Ako značajke obrade slike drugih uređaja utječu na kvalitetu slike televizora, uključite Pixel Plus Link da biste zadržali kvalitetu slike.

## Maksimiziranje zaslona za videozapis s titlovima

Neki titlovi videozapisa mogu izraditi zasebnu traku titlova ispod videozapisa, što ograničava područje prikaza videozapisa. Da biste maksimizirali područje prikaza videozapisa, uključite automatski pomak titlova te prikažite titlove na videoslici.

## What you need

- Priključite uređaj kompatibilan sa standardom HDMI-CEC na televizor. Možete priključiti veći broj HDMI-CEC uređaja. Pročitajte odjeljak **Povezivanje televizora > Povezivanje uređaja** (Stranica 40).
- Pravilno konfigurirajte svaki uređaj koji podržava HDMI-CEC.
- Uključite značajku EasyLink.

## Uključite značajku EasyLink

1. Pritisnite **⬆**.
2. Pritisnite **[Postavljanje] > [TV postavke] > [Općenite postavke] > [EasyLink]**.
3. Odaberite **[EasyLink] > [Uključeno]**, a zatim pritisnite **OK**.

## Uređaji za upravljanje

Ako povežete više HDMI-CEC uređaja koji podržavaju tu postavku, svim tim uređajima možete upravljati putem daljinskog upravljača televizora.

**Napomena:** To je napredna postavka.

Uređaji koji ne podržavaju ovu postavku ne mogu reagirati na daljinski upravljač televizora.

1. Pritisnite **⬆**.
2. Pritisnite **[Postavljanje] > [TV postavke] > [Općenite postavke] > [EasyLink] > [Daljinski upr. EasyLink]**.
3. Odaberite **[Uključeno]** ili **[Isključeno]**, a zatim pritisnite **OK**.

## Savjeti:

- Za povratak na upravljanje televizorom pritisnite **⬆**, a zatim odaberite **[Gledanje TV progr.]**.
- Za upravljanje drugim uređajem pritisnite **⬆** i odaberite uređaj na izborniku Početak.

## Tipke za EasyLink

Uređajima koji podržavaju HDMI-CEC možete upravljati sljedećim gumbima na daljinskom upravljaču televizora:

- **⏻**: Uključivanje televizora i povezanog uređaja ili prebacivanje u stanje pripravnosti.
- **Gumbi za reprodukciju**: Kontroliranje reprodukcije videa ili glazbe.
- **Numeričke tipke**: Odabir naslova, poglavlja ili pjesme.
- **OK**: Pokretanje, zaustavljanje i nastavljanje reprodukcije na povezanom uređaju, aktiviranje odabira ili pristupanje izborniku uređaja.
- **⬆**: Prikaz početnog izbornika televizora.

## Daljinski upravljač na zaslonu (OSRC)

Uređajima možete upravljati i pomoću ostalih tipki za EasyLink dostupnim putem daljinskog upravljača na zaslonu (OSRC).

## Pristup daljinskom upravljaču na zaslonu

1. Dok gledate sadržaj s povezanog uređaja, pritisnite **⏻** **OPTIONS**.
2. Odaberite **[Kontrola]**, a zatim pritisnite **OK**.
3. Odaberite jedan gumb na zaslonu, a zatim pritisnite **OK**.
4. Pritisnite **➡** za izlaz.

## Switch off connecting devices

You can also set the TV to switch off the connecting HDMI-CEC compliant devices if they are not the active source. The TV switches the connecting device to standby after 10 minutes of inactivity.

1. Press **⬆**.
2. Select **[Postavljanje] > [TV postavke] > [Općenite postavke] > [EasyLink]**.
3. Select **[Automatsko isključivanje uređaja] > [Uključeno]**, then press **OK**.

---

## Odabir izlaznih zvučnika

Ako povezani uređaj podržava HDMI Audio Return Channel (HDMI ARC), zvuk s televizora možete slati putem HDMI kabela. Dodatni audiokabli nisu potrebni. Provjerite jeste li povezali uređaj s priključkom HDMI ARC na televizoru. Pročitajte odjeljak **Povezivanje televizora > O kabelima > HDMI** (Stranica 39).

### Uključivanje značajke HDMI ARC

1. Pritisnite .
2. Pritisnite **[Postavljanje] > [TV postavke] > [Zvuk] > [Napredno] > [HDMI 1 - ARC]**.
3. Odaberite nešto od sljedećeg, a zatim pritisnite **OK**.
  - **[Uključeno]:** Slušanje zvuka s televizora putem povezanog uređaja koji podržava HDMI-ARC.
  - **[Isključeno]:** Slušanje zvuka s televizora putem zvučnika televizora ili uređaja povezanih pomoću priključka za digitalni audioizlaz.

**Napomena:** Provjerite jesu li sve HDMI-CEC postavke na povezanom uređaju ispravno postavljene.

### Postavljanje zvučnika televizora

1. Pritisnite .
2. Pritisnite **[Postavljanje] > [TV postavke] > [Zvuk] > [Napredno] > [TV zvučnici]**.
3. Odaberite opciju, a zatim pritisnite **OK**:
  - **[Isključeno]:** Isključivanje zvučnika televizora.
  - **[Uključeno]:** Uključivanje zvučnika televizora.
  - **[EasyLink]:** Automatsko isključivanje zvučnika televizora i emitiranje zvuka s televizora na povezani HDMI-CEC audiouređaj.
  - **[Auto. pokr. EasyLink]:** Kada je HDMI-CEC audiouređaj povezan, zvučnici televizora i emitiranje zvuka televizora automatski se isključuju.

## Promjena emitiranja zvuka televizora

Možete naizmjenično koristiti zvučnike televizora i povezano pojačalo.

1. Pritisnite  **OPTIONS**.
2. Odaberite **[Slika i zvuk] > [Zvučnici]**.
3. Odaberite nešto od sljedećeg, a zatim pritisnite **OK**.
  - **[Televizor]:** Uključeno prema zadanome.  
Emitira zvuk s televizora kroz zvučnike televizora sve dok povezani HDMI-CEC audio uređaj ne prijeđe u kontrolu zvuka sustava. Nakon toga se zvuk s televizora emitira putem povezanog uređaja.
  - **[Pojačalo]:** Zvuk šalje kroz povezani HDMI-CEC uređaj. Ako na uređaju nije omogućen način rada sa zvukom sustava, zvuk će se i nadalje emitirati kroz zvučnike televizora. Ako je odabrana opcija **[Auto. pokr. EasyLink]**, televizor će od povezanog uređaja zatražiti prelazak na način rada sa zvukom sustava.

---

## Zadržavanje kvalitete slike

Ako na kvalitetu slike televizora utječu značajke obrade slike drugih uređaja, uključite Pixel Plus Link.

### Uključivanje opcije Pixel Plus Link

1. Pritisnite .
2. Pritisnite **[Postavljanje] > [TV postavke] > [Općenite postavke] > [EasyLink]**.
3. Odaberite **[Pixel Plus Link] > [Uključeno]**, a zatim pritisnite **OK**.

---

## Maksimiziranje prikaza videozapisa

Neki titlovi stvaraju zasebnu traku titlova ispod videozapisa koja ograničava područje prikaza videozapisa. Da biste maksimizirali područje videozapisa, uključite automatski pomak titlova. Titlovi se potom prikazuju iznad slike videozapisa.

### Uključivanje automatskog pomaka titlova

1. Pritisnite .
2. Pritisnite **[Postavljanje] > [TV postavke] > [Općenite postavke] > [EasyLink]**.
3. Odaberite **[Automatski pomak titlova] > [Uključeno]**, a zatim pritisnite **OK**.

## Povezivanje modula uvjetnog pristupa (Conditional Access Module, CAM)

### Što možete učiniti

Modul uvjetnog pristupa (Conditional Access Module – CAM) omogućuje vam gledanje kodiranih digitalnih televizijskih kanala. Kada umetnete CAM i platite pretplatu, možete gledati programe.

Ovaj televizor podržava CI (Common Interface) i CI+. CI+ podržava vrhunske digitalne programe visoke rezolucije uz visoku razinu zaštite od kopiranja.

**Napomena:** Aplikacije, funkcije, sadržaj i poruke na zaslonu ovise o davatelju CAM usluga.

### Što vam je potrebno?

**Oprez:** Da biste CAM zaštitili od oštećenja, CAM umetnite prema uputama.

**Napomena:** U dokumentaciji koju ste dobili od operatera potražite upute za umetanje pametne kartice u modul uvjetnog pristupa.

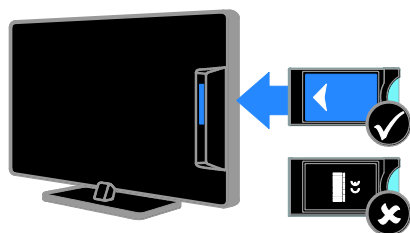

1. Isključite televizor.
2. Prema uputama otisnutim na njemu umetnite CAM u priključnicu Common Interface na bočnoj strani televizora. CAM gurnite do kraja.
3. Uključite televizor i pričekajte da se CAM aktivira. Ova radnja traje nekoliko minuta. Da biste održavali pristup šifriranim digitalnim televizijskim kanalima, CAM ostavite u utoru.

### Pristup CAM servisu

1. Nakon umetanja i aktiviranja CAM-a, pritisnite **III OPTIONS**.
2. Odaberite [**Uobičajeno sučelje**], a zatim pritisnite **OK**.
3. Odaberite dobavljača usluge CAM, a zatim pritisnite **OK**.

# 6 Rješavanje problema

---

## Opći problemi

### Televizor se ne uključuje:

- Isključite kabel za napajanje iz naponske utičnice. Pričekajte jednu minutu, a zatim ga ponovno priključite.
- Provjerite je li kabel za napajanje čvrsto priključen.

### Kada televizor uključujete, isključujete ili stavljate u stanje pripravnosti, čuje se škripanje kućišta:

Nije potrebno ništa poduzimati. Škripanje je normalno i nastaje zbog širenja i skupljanja televizora dok se hladi i zagrijava. To ne utječe na rad.

### Televizor nakon uključivanja ne reagira na daljinski upravljač ni na kontrole televizora:

Televizoru je potrebno neko vrijeme za pokretanje. U tom razdoblju televizor neće reagirati na daljinski upravljač ni na kontrole televizora. To je normalno ponašanje.

Ako televizor i dalje ne reagira na signal daljinskog upravljača, senzor daljinskog upravljača pregledajte pomoću digitalne kamere, ako pritisnete bilo koji gumb na daljinskom upravljaču i uočite da crveni senzor treperi, daljinski upravljač funkcionira, no Philipsova služba za korisnike treba pregledati televizor. Ovaj postupak otklanjanja poteškoća ne odnosi se na daljinske upravljače koji su bežično upareni s televizorom.

Kada se televizor nalazi u stanju pripravnosti, prikazuje se početni pozdravni zaslon, a nakon toga se televizor vraća u stanje pripravnosti:



To je normalno ponašanje. Kada se televizor odspoji i ponovno priključi na napajanje, kod sljedećeg uključivanja televizor prikazuje početni pozdravni zaslon.

Da biste uključili televizor iz stanja pripravnosti, na daljinskom upravljaču pritisnite  ili bilo koji gumb na televizoru.

### Indikator stanja pripravnosti na televizoru treperi crveno:

Isključite kabel za napajanje iz naponske utičnice. Pričekajte da se televizor ohladi pa ponovno priključite kabel za napajanje. Ako se treptanje ponovno pojavi, obratite se Philipsovoj službi za korisnike.

### Zvuk televizora je na pogrešnom jeziku:

Ako audiojezik odaberete putem  **OPTIONS**, televizor će se vratiti na zadani jezik kada promijenite kanal ili isključite televizor. Da biste zadržali odabrani jezik, promijenite audiojezik pritiskom na , zatim odaberite **[Postavljanje] > [Postavke kanala]** ili **[Postavke satelita] > [Jezici] > [Primarni audio jezik]** ili **[Sekundarni audiojezik]**.

### Izbornici televizora ili servisa Smart TV na pogrešnom su jeziku:

Postavite izbornik televizora na željeni jezik. Dodatne informacije pročitajte u odjeljku **Promjena postavki televizora > Postavke jezika > Jezik izbornika** (Stranica 35).

### Zaboravili ste četveroznamenasti kod za otključavanje značajke blokiranja programa (blokada uređaja):

Unesite '8888'.

### Želite nadograditi softver svojeg televizora:

Posjetite [www.philips.com/support](http://www.philips.com/support) i preuzmite najnoviji softverski paket za svoj televizor. Na web-mjestu dostupne su i upute za instalaciju softvera te bilješke o verziji koje pojašnjavaju što je ažurirano. Potpune upute za nadogradnju softvera televizora dostupne su i u odjeljku **Promjena postavki televizora > Ažuriranje softvera** (Stranica 37).

## Problemi s kanalima

**Želite instalirati televizijske kanale:**

Pročitajte **Promjena postavki televizora > Automatska instalacija** (Stranica 31) da biste doznali kako instalirati analogne i digitalne kanale. Ako želite instalirati satelitske televizijske kanale, pročitajte **Promjena postavki televizora > Postavke satelita** (Stranica 34).

**Tijekom instalacije nisu pronađeni digitalni kanali:**

- Provjerite tehničke specifikacije da biste bili sigurni da vaš televizor podržava DVB-T, DVB-C ili DVB-S u vašoj državi.
- Provjerite jesu li svi kabeli ispravno povezani te je li odabrana ispravna mreža.

**Prethodno instalirani kanali ne prikazuju se na popisu kanala:**

Provjerite je li odabran odgovarajući popis kanala.

**Želite promijeniti redosljed kanala na popisu:**

Nakon instalacije kanali se prikazuju na popisu kanala. Informacije o upravljanju popisima kanala, uključujući promjenu redosljeda kanala, pročitajte u odjeljku **Gledanje TV-a > Upravljanje popisima kanala** (Stranica 13).

## Problemi sa slikom

**Televizor je uključen, ali nema slike ili je slika izobličena:**

- Provjerite je li antena ispravno priključena na televizor.
- Provjerite je li pravi uređaj odabran za izvor prikaza.
- Provjerite je li vanjski uređaj ili izvor pravilno priključen.

**Čuje se zvuk, ali nema slike:**

Provjerite jesu li postavke slike pravilno postavljene.

**Antena ne omogućuje dobar televizijski prijam:**

- Provjerite je li antena ispravno priključena na televizor.
- Glasni zvučnici, neonska svjetla, visoke zgrade i drugi veliki objekti mogu utjecati na kvalitetu prijama. Po mogućnosti pokušajte poboljšati kvalitetu prijama tako da promijenite smjer antene ili odmaknete uređaje od televizora.
- Ako je slab prijam samo jednog kanala, precizno ugodite taj kanal.

**Kvaliteta slike s priključenih uređaja nije dobra:**

- Provjerite jesu li uređaji ispravno priključeni.
- Provjerite jesu li postavke slike pravilno postavljene.

**Televizor nije spremio postavke slike:**

Provjerite je li lokacija televizora postavljena na način rada **Dom**. U tom načinu možete promijeniti i spremiti postavke.

Slika nije prilagođena zaslonu, prevelika je ili premala:

Promijenite u drugi format slike.

Mijenjanjem kanala mijenja se format slike:

Umjesto formata slike **[Automatski zum]**, odaberite neki drugi format slike.

Slika je u nepravilnom položaju:

Signali slike s nekih uređaja možda nisu dobro prilagođeni zaslonu. Provjerite izlaz signala na uređaju.

Slika je ispremiješana.

Možda vam treba modul uvjetnog pristupa (Conditional Access Module) za pristup sadržaju. Informacije zatražite od davatelja usluga.

Na zaslonu televizora prikazat će se "e-naljepnica" s informacijama:

TV je u načinu rada **[Trgovina]**. Uklonite e-naljepnicu tako da televizor postavite u način rada **[Dom]**, a zatim ga ponovno uključite. Pročitajte **Promjena postavki televizora > Druge postavke > Kućni način rada** (Stranica 37).

Računalni prikaz na televizoru nije stabilan:

- Provjerite jesu li na računalu postavljene podržana razlučivost i brzina osvježavanja. Pročitajte **Specifikacije > Razlučivosti zaslona** (Stranica 56).
- Mijenja format telke na **[Nerazmjeran]**.

---

## Problemi sa zvukom

Slika se vidi, ali nema zvuka:

Ako ne otkrije nikakav audiosignal, televizor automatski isključuje audioizlaz. To ne upućuje na kvar.

- Provjerite jesu li svi kabeli ispravno priključeni.
- Provjerite je li glasnost utišana ili postavljena na nulu.
- Provjerite je li odabrana postavka zvučnika televizora. Pritisnite **[[[ OPTIONS**, zatim odaberite **[Slika i zvuk] > [Zvučnici]**, a potom **[Televizor]**.
- Provjerite je li izlaz za zvuk na televizoru povezan s ulazom za zvuk na uređaju koji podržava HDMI CEC ili EasyLink uređaj kućnog kina. Trebao bi se začuti zvuk iz zvučnika HTS uređaja.
- Na nekim je uređajima potrebno ručno omogućiti HDMI audioizlaz. Ako je HDMI audio već omogućen, ali još uvijek ne čujete zvuk, pokušajte promijeniti digitalni audioformat uređaja u PCM (Pulse Code Modulation – pulsno-kodna modulacija). Upute potražite u dokumentaciji dobivenoj uz uređaj.

Slika se vidi, ali je kvaliteta zvuka loša:

Provjerite jesu li postavke zvuka pravilno postavljene.

## Problemi s povezivanjem

### Postoje problemi s HDMI uređajima:

- Imajte na umu da podrška za HDCP (High-bandwidth Digital Contents Protection – širokopoljaska zaštita digitalnog sadržaja) može produljiti vrijeme potrebno za prikaz sadržaja s HDMI uređaja na televizoru.
- Ako televizor ne prepoznaje HDMI uređaj i ne prikazuje se slika, zamijenite drugim uređajem pa ponovno vratiti taj uređaj.
- Ako se čuje isprekidani zvuk, provjerite jesu li izlazne postavke HDMI uređaja ispravne.
- Ako koristite HDMI-DVI adapter ili HDMI-DVI kabel, pazite da dodatni audiokabel bude priključen na AUDIO L/R ili AUDIO IN (samo minipriključak).

### Ne možete koristiti značajke funkcije EasyLink:

Provjerite jesu li vaši HDMI uređaji kompatibilni sa standardom HDMI-CEC. Značajke funkcije EasyLink funkcioniraju samo sa standardima koji su kompatibilni sa standardom HDMI-CEC.

**Ako je audiouređaj koji je omogućen za HDMI-CEC povezan s televizorom, a na televizoru se prilikom isključivanja zvuka ili pak povećavanja ili smanjivanja glasnoće ne prikazuje ikona isključenog zvuka ili glasnoće:**

Kada je HDMI-CEC audiouređaj povezan, takvo je ponašanje uobičajeno.

### Ne prikazuje se sadržaj s USB uređaja:

- Provjerite je li USB uređaj za pohranu postavljen na standard "Mass Storage Class" kako je opisano u dokumentaciji uređaja.
- Provjerite je li USB uređaj za pohranu kompatibilan s televizorom.
- Provjerite podržava li televizor audiodatoteke i slikovne datoteke.

Zvukovne i slikovne datoteke u USB uređaju za pohranu ne reproduciraju se ili se ne prikazuju bez poteškoća:

Radne značajke prijenosa USB uređaja za pohranu mogu ograničavati brzinu prijenosa podataka na televizor, što uzrokuje slabu reprodukciju.

## Kontaktirajte Philips

**Upozorenje: Ne pokušavajte sami popraviti televizor. To može dovesti do ozbiljne ozljede, nepopravljivog kvara televizora ili poništenja jamstva.**

Ako problem ne možete riješiti, rješenje potražite u odjeljku s najčešćim pitanjima (FAQ) za ovaj televizor na adresi [www.philips.com/support](http://www.philips.com/support). Na adresi [www.supportforum.philips.com](http://www.supportforum.philips.com) možete dobiti savjete od zajednice korisnika Philipsovih televizora i sudjelovati u njoj.

Ako želite razgovarati s predstavnikom tvrtke Philips ili mu poslati poruku e-pošte, obratite se Philipsovoj službi za korisnike u svojoj državi. Podatke za kontakt potražite na letku koji ste dobili uz televizor ili na adresi [www.philips.com/support](http://www.philips.com/support).

Prije no što se obratite tvrtki Philips, zabilježite model i serijski broj televizora. Ti su brojevi otisnuti na stražnjoj strani televizora i na ambalaži.

# 7 Specifikacije

---

## Napajanje i prijem

Specifikacije proizvoda mogu se promijeniti bez prethodne obavijesti.

### Napajanje

- Napajanje: 220 do 240 V dvosmjernog napajanja, 50 do 60 Hz
- Potrošnja energije u stanju pripravnosti: < 0,3 W
- Temperatura okoline: 5 do 40 stupnjeva Celzija
- Podatke o potrošnji energije potražite u specifikacijama proizvoda na adresi [www.philips.com/support](http://www.philips.com/support).

Snaga napajanja navedena na pločici s oznakom predstavlja potrošnju napajanja ovog proizvoda tijekom uobičajenog korištenja u kućanstvu (IEC 62087 Ed.2). Maksimalna snaga napajanja, navedena u zagradi, koristi se radi električne sigurnosti (IEC 60065 Ed. 7.2).

### Prijam

- Antenski ulaz: 75 oma, koaksijalni (IEC75)
- TV sustav: DVB COFDM 2K/8 K
- Reprodukcijski videozapisa: NTSC, PAL, SECAM\*
- Digitalni TV: MPEG-4, DVB-T (zemaljski), DVB-T2\*, DVB-C (kabelski), DVB-S/S2\* (satelitski)
- Frekvencijska područja: VHF, UHF, S-Channel, Hyperband

\*Dostupno samo kod nekih modela.

---

## Zaslon i zvuk

### Slika / zaslon

- Vrsta prikaza: pozadinsko LED osvjetljenje, Full HD
- Veličina dijagonale:
  - 81 cm / 32 inča
  - 99 cm / 39 inča
  - 102 cm / 40 inča
  - 107 cm / 42 inča
  - 117 cm / 46 inča
  - 127 cm / 50 inča
  - 140 cm / 55 inča
- Omjer širine i visine: 16:9 (široki format)
- Razlučivost zaslona: 1920x1080p (puna HD razlučivost)
- Poboljšanje slike: Pixel Precise
- PMR (Perfect Motion Rate):
  - Za PFL43x8: 200Hz
  - Za PFL3x8: 100Hz
  - Za PFL43x8: 3D: 3D Max

### Zvuk

- Izlazna snaga (RMS):
  - PFL43x8/PFL31x8/PFL3018/PFL3028/PFL3058: 20 W pri 10% THD-a
  - PFL3078: 12 W pri 10% THD-a
- Clear Sound\*
- Mono / Stereo / Sekundarno audioprogramiranje

\* Dostupno samo za neke modele.

---

## Rezolucije zaslona

### Računalni formati - HDMI (Rezolucija - brzina osvježavanja)

640 × 480 - 60 Hz  
800 × 600 - 60 Hz  
1024 × 768 - 60 Hz  
1280 × 720 - 60 Hz  
1280 × 768 - 60 Hz  
1280 × 1024 - 60 Hz  
1360 × 768 - 60 Hz  
1680 × 1050 - 60 Hz  
1920 × 1080 - 60 Hz



## Računalni formati - VGA (Rezolucija - brzina osvježavanja)

640 × 480 - 60 Hz  
 800 × 600 - 60 Hz  
 1024 × 768 - 60 Hz  
 1280 × 1024 - 60 Hz  
 1360 × 768 - 60 Hz  
 1600 × 1200 - 60 Hz  
 1920 × 1080 - 60 Hz

## Formati videozapisa (Rezolucija - brzina osvježavanja)

480i - 60 Hz  
 480p - 60 Hz  
 576i - 50 Hz  
 576p - 50 Hz  
 720p - 50 Hz, 60 Hz  
 1080i - 50 Hz, 60 Hz  
 1080p - 24 Hz, 25 Hz, 30 Hz, 50 Hz, 60 Hz

## Multimedija

### Podržani multimedijски priključci

**Napomena:** Nazivi multimedijских datoteka ne smiju biti dulji od 128 znakova.

- USB: Priključite samo USB uređaje koji troše 500 mA ili manje.
  - NTFS, FAT 16 (samo za čitanje)
  - FAT 32
- Ethernet LAN RJ-45 (za određene modele)

### Podržane slikovne datoteke

- JPEG: \*.jpg, \*.jpeg, \*.mpo, \*.jps
- GIF (87a, 89a): \*.gif
- PNG: \*.png, \*.pns
- BMP: \*.bmp, \*.dib
- JPS: \*.jps
- PNS: \*.pns
- BMS: \*.bms

## Podržani audio/videoformati

File Extensions	Container	Video codec	Maximum resolution	Max. Frame Rate (fps)	Max. Bit Rate (Mbps)	Audio codec	USB	Media server	CE-HTML	HTML5	YouTube
.mpg .mpeg .vob	PS	MPEG-1	1920x1080	25p, 30p, 50p, 60i	30	MPEG-1 (L1M2), MPEG-1,2,2.5 L3, AAC/HE-AAC (V18v2), DVB-PCML/Dolby Digital	Yes	Yes	Yes	Yes	No
		MPEG-2	1920x1080	25p, 30p, 50p, 60i	30		Yes	Yes	Yes	Yes	No
		MPEG-4 ASP	1920x1080	25p, 30p, 50p, 60i	30		Yes	Yes	Yes	Yes	No
.as	TS	H.264	1920x1080	25p, 30p, 50p, 60p, 60i	30	MPEG-1 (L1M2), MPEG-1,2,2.5 L3, AAC/HE-AAC (V18v2), Dolby Digital, Dolby Digital Plus	Yes	Yes	Yes	Yes	No
		MPEG-2	1920x1080	25p, 30p, 50p, 60i	30		Yes	Yes	Yes	Yes	No
		MPEG-4 ASP	1920x1080	25p, 30p, 50p, 60i	30		Yes	Yes	Yes	Yes	No
		H.264	1920x1080	25p, 30p, 50p, 60p, 60i	30		Yes	Yes	Yes	Yes	No
		MVC	1920x1080i @ field rate = 50, 60Hz 1920x1080p @ frame rate = 24, 25, 30Hz 1280x720p @ frame rate = 50, 60Hz	-	30	Yes	Yes	Yes	Yes	No	

## Podržani audio/videoformati

File Extensions	Container	Video codec	Maximum resolution	Max. Frame Rate (fps)	Max. Bit Rate (Mbps)	Audio codec	USB	Media server	CE-HTML	HTML5	YouTube	
.as .m2ts .m2	M2TS	MPEG-2	1920x1080	25p, 30p, 50p, 60i	30	MPEG-1 (L1M2), MPEG-1,2,2.5 L3, AAC/HE-AAC (V18v2), Dolby Digital, Dolby Digital Plus, Dolby Pulse	Yes	Yes	No	No	No	No
		MPEG-4 ASP	1920x1080	25p, 30p, 50p, 60i	30		Yes	Yes	No	No	No	No
		H.264	1920x1080	25p, 30p, 50p, 60p, 60i	30		Yes	Yes	No	No	No	No
		MVC	1920x1080p @ frame rate = 24, 25, 30Hz 1280x720p @ frame rate = 50, 60Hz	-	30		Yes	Yes	No	No	No	No
.as .m2ts .mts	AVCHD	MPEG-2	1920x1080	25p, 30p, 50p, 60i	30	MPEG-1 (L1M2), MPEG-1,2,2.5 L3, AAC/HE-AAC (V18v2), Dolby Digital, Dolby Digital Plus, Dolby Pulse	Yes	Yes	No	No	No	No
		MPEG-4 ASP	1920x1080	25p, 30p, 50p, 60i	30		Yes	Yes	No	No	No	No
		H.264	1920x1080	25p, 30p, 50p, 60p, 60i	30		Yes	Yes	No	No	No	No

## Podržani audio/videoformati

File Extensions	Container	Video codec	Maximum resolution	Max. Frame Rate (fps)	Max. Bit Rate (Mbps)	Audio codec	USB	Media server	CE-HTML	HTML5	YouTube
.as .m2a .m2a	AVCHD	MVC	1920x1080 @ field rate = 30, 60Hz 1920x1080p @ frame rate = 24, 25, 30Hz 1280x720 @ frame rate = 30, 60Hz	-	30	MPEG-1 (L1&L2), MPEG-1,2,2.5 L3, AAC/HE-AAC (V1&V2), Dolby Digital, Dolby Digital Plus, Dolby Pulse	Yes	Yes	No	No	No
.m4v	M4V	H.264	1920x1088	25p, 30p, 50p, 60p, 60i	30	AAC	Yes	Yes	Yes	Yes	No
.imz .h264ts .mp4	frag MP4	H.264	1920x1088	25p, 30p, 50p, 60p, 60i	30	AAC/HE-AAC (V1&V2), Dolby Digital, Dolby Digital Plus, WMA, WMA-PRO	No	No	Yes	Yes	Yes
		MVC	1920x1080 @ field rate = 30, 60Hz 1920x1080p @ frame rate = 24, 25, 30Hz 1280x720p @ frame rate = 30, 60Hz	-	30		No	No	Yes	Yes	Yes

## Podržani audio/videoformati

File Extensions	Container	Video codec	Maximum resolution	Max. Frame Rate (fps)	Max. Bit Rate (Mbps)	Audio codec	USB	Media server	CE-HTML	HTML5	YouTube
.mp4	MP4	MPEG-4 ASP	1920x1088	25p, 30p, 50i, 60i	30	AAC/HE-AAC (V1&V2), Dolby Digital, Dolby Digital Plus, WMA, WMA-PRO	Yes	Yes	Yes	Yes	Yes
		H.264	1920x1088		30		Yes	Yes	Yes	Yes	No
		MVC	1920x1080 @ field rate = 30, 60Hz 1920x1080p @ frame rate = 24, 25, 30Hz 1280x720p @ frame rate = 30, 60Hz	-	30		Yes	Yes	Yes	Yes	No
		WHYV/VVC1	1920x1088	30p, 60i	30		Yes	Yes	Yes	Yes	No
.m3v .m3d	MKV	MPEG-4 ASP	1920x1088	25p, 30p, 50i, 60i	30	MPEG-1 (L1&L2), MPEG-1,2,2.5 L3, AAC/HE-AAC (V1&V2), Dolby Digital, Dolby Digital Plus, WMA, WMA-PRO	Yes	Yes	No	No	No
		H.264	1920x1088		30		Yes	Yes	No	No	No

## Podržani audio/videoformati

File Extensions	Container	Video codec	Maximum resolution	Max. Frame Rate (fps)	Max. Bit Rate (Mbps)	Audio codec	USB	Media server	CE-HTML	HTML5	YouTube
.asf .wmv	ASF	MPEG-2	1920x1088	25p, 30p, 50i, 60i	20	MPEG-1 (L1&L2), MPEG-1,2,2.5 L3, AAC/HE-AAC (V1&V2), Dolby Digital Plus, Dolby Digital, WMA, WMA-PRO	Yes	Yes	Yes	Yes	No
		MPEG-4 ASP	1920x1088	25p, 30p, 50i, 60i	20		Yes	Yes	Yes	Yes	No
		WHYV/VVC1	1920x1088	30p, 60i	20		Yes	Yes	Yes	Yes	No
.asf .wmv	AVI	MPEG-4 ASP	1920x1088	25p, 30p, 50i, 60i	4	MPEG-1 (L1&L2), MPEG-1,2,2.5 L3, AAC/HE-AAC (V1&V2), Dolby Digital Plus, Dolby Digital, WMA, WMA-PRO	Yes	Yes	No	No	No
		DhX 3.11	1920x1088	30p, 60i	4		Yes	Yes	No	No	No
.webm	WebM	VP8	1920x1088		5	Ogg Vorbis	Yes	Yes	Yes	Yes	No
.swf	SWF	Contains FLV	-	-	30	-	No	No	No	No	Yes
.divx	DMF (DIVX)	MPEG-4 ASP	1920x1088	25p, 30p, 50i, 60i	20	MPEG-1 (L1&L2), MPEG-1,2,2.5 L3, AAC/HE-AAC (V1&V2), Dolby Digital Plus, Dolby Digital, WMA, WMA-PRO	Yes	No	No	No	No
		DhX 3.11	1920x1088	30p, 60i	20		Yes	No	No	No	No

## Podržani audio/videoformati

File Extensions	Container	Video codec	Maximum resolution	Max. Frame Rate (fps)	Max. Bit Rate (Mbps)	Audio codec	USB	Media server	CE-HTML	HTML5	YouTube
.3gp .3g2	3GP	MPEG-4 ASP	1920x1088	25p, 30p, 50i, 60i	30	AAC/HE-AAC (V1&V2), AMR	Yes	Yes	No	No	No
		H.264	1920x1088	25p, 30p, 50p, 60p, 60i	30		Yes	Yes	No	No	No
		H.263	1920 x 1088	30p	30		Yes	Yes	No	No	No
.mov .qt	QuickTime	-	-	-	30	-	Yes	Yes	No	No	No

## Podržani audioformati

File Extensions	Container	Video codec	Maximum resolution	Frequency (kHz)	Max. Bit Rate (Mbps)	Audio codec	USB	Media server	CE-HTML	HTML5	YouTube
.mp3	MP3	-	-	48	384	MPEG-1,2,2.5 L3	Yes	Yes	Yes	Yes	No
.wma .asf	WMA (V2 up to V9.2)	-	-	48	192	WMA	Yes	Yes	Yes	Yes	No
.wma	WMA Pro	-	-	96	768	WMA, WMA Pro	Yes	Yes	Yes	Yes	No
.lpcm (PC) .pcm (PC)	LPCM	-	-	192	768	LPCM	No	Yes	No	No	No
.wav (PC)	LPCM	-	-	192	768	LPCM	Yes	Yes	No	No	No
.aif (mac) .aiff (mac)	LPCM	-	-	192	768	LPCM	Yes	Yes	No	No	No
.aac .mp4 .m4a	AAC	-	-	48	1024	AAC, HE-AAC (v1&v2)	Yes	Yes	Yes	Yes	No
.pls .m3u	Playlists	-	-	-	-	-	Yes	Yes	No	No	No
.m4a	M4A	-	-	48	1024	AAC, HE-AAC (v1&v2)	Yes	Yes	Yes	Yes	No

## Podržani audioformati

File Extensions	Container	Video codec	Maximum resolution	Frequency (kHz)	Max. Bit Rate (Mbps)	Audio codec	USB	Media server	CE-HTML	HTML5	YouTube
.amr	AMR-NB (SmartTV only)	-	-	8 16	12.8 6.6 8.85 12.45 14.25 15.85 19.85	AMR	Yes	Yes	No	No	No
.ogg .ogg	Ogg	-	-	48	498	Ogg Vorbis	Yes	Yes	No	No	No

## Podržani oblici titova

Format	File Extension	USB	Media Server	CE-HTML	HTML5	YouTube
SRT	.srt	Yes	No	No	No	No
MVC/SRT	-	Yes	Yes	No	No	No
SUB	.sub	Yes	No	No	No	No
TEXT	.txt	Yes	Yes	No	No	No
Substation alpha V4	.ssa	Yes	Yes	No	No	No
Advanced substation alpha V4+	.ass	Yes	Yes	No	No	No
DVB	-	Yes	Yes	No	No	No
SAMI	.sml .sami	Yes	No	Yes	Yes	No
XSUB, XSUB+	.xsi .xsub	Yes	No	No	No	No
TTML	.ttml	No	No	Yes	Yes	No

## Kodiranje znakova

- Windows-1250 (CP-1250): Latinica u srednjoj i istočnoj Europi (češki, mađarski, poljski, slovački, slovenski, hrvatski, rumunjski, srpski)
- Windows-1251 (CP-1251): Ćirilica
- Windows-1252 (CP-1252): Latinica u zapadnoj Europi
- Windows-1253 (CP-1253): Grčki
- Windows-1254 (CP-1254): Turski
- UTF-8: Šifriranje znakova u više bajtova za Unicode

---

## Mogućnost spajanja

### Stražnji

- HDMI 1 ARC: HDMI Audio Return Channel
- Za PFL43x8: HDMI 2
- AUDIO IN (DVI): stereo minipriključak od 3,5 mm
- NETWORK: Ethernet LAN RJ-45 (neki modeli)
- SERV. U: servisni priključak
- CVBS/Y, Pb, Pr, Audio L/R: kompozitni video i audio
- DIGITAL AUDIO OUT: koaksijalni
- TV ANTENNA: koaksijalni, 75 oma (IEC)
- SCART (RGB/CVBS): prilagodnik SCART
- SAT: F-pin satellite (neki modeli)

### Bočni

- CI: Common Interface
- HDMI
- USB
- Headphones (Slušalice): Stereo minipriključnica od 3,5 mm

---

## Verzija pomoći

UMv 300812125204

# 8 Indeks

---

## 3

- 3D - 17
  - 3D naočale, održavanje - 5
  - 3D, 2D u 3D - 18
  - 3D, aktiviranje - 17
  - 3D, isključivanje - 17
  - 3D, promjena formata - 17
  - 3D, zdravstveno upozorenje - 4
- 

## A

- analogni kanali, instalacija - 31
  - analogni kanali, precizno ugađanje - 32
  - analogni kanali, titlovi - 35
  - audiojezik - 35
  - automatski pomak titlova - 50
  - automatsko isključivanje, uređaji - 49
- 

## C

- CAM - 51
  - CAM, omogućavanje - 51
  - CAM, umetanje - 51
  - CI - 51
- 

## D

- daljinski upravljač - 11
  - demo - 37
  - digitalni fotoaparati - 45
  - digitalni kamkorder - 46
  - digitalni kanali, instalacija - 32
  - digitalni kanali, titlovi - 35
  - digitalni radio - 14
  - DivX VOD - 20
- 

## E

- EasyLink - 48
  - EasyLink, daljinski upravljač - 49
  - EasyLink, kontrola na zaslonu - 12
  - EasyLink, kontrole - 49
  - EasyLink, omogućavanje - 49
  - EasyLink, značajke - 48
  - EasyLink, zvučnici televizora - 50
- 

## F

- format slike - 15
- 

## G

- glasnoća - 13
- 

## H

- HDMI - 39
  - HDMI ARC - 39
- 

## I

- igrača konzola, povezivanje - 43
  - igre, dva igrača - 25
  - instalacija kanala, automatska - 31
  - internetski forum - 9
  - izvor, odabir - 15
- 

## J

- jezik, izbornik - 35
  - jezik, titlovi - 35
- 

## K

- kabli - 39
- kanali - 13
- kanali, ažuriranje - 32
- kanali, instalacija (analogni) - 31
- kanali, instalacija (automatska) - 31
- kanali, instalacija (digitalni) - 32
- kanali, instalacija (satelit) - 34

kanali, logotip - 14  
kanali, omiljeni - 13  
kanali, ponovna instalacija - 38  
kanali, precizno ugađanje (analogno) - 32  
kanali, preimenovanje - 14  
kanali, promjena - 13  
kanali, skrivanje ili prikaz - 14  
kanali, sortiranje - 14  
kodeci, podržani - 57  
kontaktirajte Philips - 9  
kontrolne - 10  
kontrolne na stražnjoj strani - 10  
Kontrolne televizora - 10  
kućni način rada - 37  
kućno kino, povezivanje - 44

---

## L

LED indikator stanja pripravnosti - 10

---

## M

Modul uvjetnog pristupa (Conditional Access Module) - 51  
mogućnost spajanja - 60  
multimedija, podržani formati - 57  
multimedija, reprodukcija datoteka - 18  
multimedijski sadržaj, opcije reproduciranja - 18

---

## N

način rada za trgovine - 37  
način rada, kućni ili za trgovine - 37  
naljepnica Energy - 9

---

## O

održavanje zaslona - 5  
održivost - 8  
omiljeni kanali, popis - 13

---

## P

pauziranje televizora, USB tvrdi disk - 21, 22  
Pixel Plus veza - 50  
podrška za proizvod - 9  
pojačalo, odabir izlaza - 50  
pomoć, na zaslonu - 9  
pomoć, verzija - 60  
pomoćnik za postavke - 29  
ponovna instalacija - 38  
popis kanala - 14  
popis kanala, kopija - 33  
postavke energetske učinkovitosti - 8  
postavke igrice - 25  
postavke slike - 29  
postavke slike, ponovno postavljanje - 31  
postavke zvuka - 30  
postavke zvuka, ponovno postavljanje - 31  
postavke, format zvuka - 30  
postavke, igrice - 25  
postavke, slika - 29  
postavke, zvuk - 30  
povezani uređaj, preimenovanje - 48  
povezivanje, digitalni fotoaparati - 45  
povezivanje, digitalni kamkorder - 46  
povezivanje, igraća konzola - 43  
povezivanje, kućno kino - 44  
povezivanje, računalo - 47  
povezivanje, snimač - 42  
povezivanje, TV prijemnik - 41  
povezivanje, uređaj za reprodukciju diskova - 40  
povezivanje, vanjski tvrdi disk - 46  
povezivanje, USB uređaj - 46  
preimenovanje kanala - 14  
preimenovanje, povezani uređaj - 48  
priključci - 39  
pristup za osobe oštećena sluha - 36

pristup za osobe oštećenog vida - 36  
programator za isključivanje - 27

---

## R

računalo, rezolucije zaslona - 56  
raspored, snimke - 24  
recikliranje - 8  
reproduciranje, USB datoteke - 18  
rezolucije zaslona - 56  
roditeljska kontrola - 28  
roditeljski ključ - 28

---

## S

sat - 27  
satelit, dodavanje ili uklanjanje - 34  
satelit, instalacija kanala - 34  
satelit, postavke - 34  
SCART - 39  
senzori - 10  
sigurnost - 3  
smještanje, postolje ili zidni nosač - 5  
smještanje, savjeti - 5  
snimač, povezivanje - 42  
snimanje TV-a, jedan dodir - 23  
snimanje, TV programi - 22  
snimke, brisanje - 24  
snimke, gledanje - 24  
snimke, raspored - 24  
softver, digitalno ažuriranje - 38  
softver, provjera verzije - 37  
softver, USB ažuriranje - 37  
specifikacije napajanja - 56  
specifikacije zaslona - 56  
specifikacije zvuka - 56  
stanje pripravnosti - 12

---

## T

teletekst 2.5 - 26  
teletekst, digitalni tekst - 27  
teletekst, dvostruki prikaz - 26  
teletekst, jezik - 26  
teletekst, podstranice - 26  
teletekst, povećavanje - 26  
teletekst, pretraživanje - 26  
teletekst, Table Of Pages - 26  
titlovi, analogni - 35  
titlovi, digitalni - 35  
titlovi, jezik - 35  
TV prijemnik, povezivanje - 41  
TV vodič, televizijska kuća - 16

---

## U

uključivanje ili isključivanje televizora - 12  
univerzalni pristup, omogućavanje - 36  
univerzalni pristup, za osobe oštećenog sluha - 36  
univerzalni pristup, za slabovidne osobe - 36  
uređaj za reprodukciju diskova, povezivanje - 40  
uređaji, gledanje - 48  
USB, reproduciranje datoteka - 18

---

## V

vanjski tvrdi disk - 46  
Vodič kroz progr., televizijska kuća - 16  
vodič kroz programe, televizijska kuća - 16  
vodič za priključivanje - 9

---

## Y

YPbPr, komponenti video - 39

---

## Z

zadane postavke, slika i zvuk - 15

zajedničko sučelje - 51

zaključavanje televizora - 5

zaštita Kensington - 5

zaštitni znakovi i autorska prava - 7

zaustavljanje programa - 21

zvučnici televizora, isključeni zvuk - 13

zvuk tipke - 36



