

רשמו את המוצר וקבלו תמיכה באתר

www.philips.com/welcome

עב מדריך למשתמש

PHILIPS

תוכן העניינים

54	6	איתור ופיתרת בעיות	3	1	חשוב
54		בעיות כלליות	3		בטיחות
55		בעיות בערוצים	5		טיפול
55		בעיות בתמונה	6		משפטי
56		בעיות צליל	8		קיימות
56		בעיות בחיבור	9		עזרה ותמיכה
57		צור קשר עם פיליפס	10	2	השימוש בטלוויזיה שלכם
58	7	מפרטים	10		בקרי הטלוויזיה
58		חשמל וקליטה	12		צפייה בטלוויזיה
58		תצוגה וצליל	16		הצגת לוח השידורים
58		רזולוציית תצוגה	16		צפיה בתלת-ממד
59		מולטימדיה	18		הפעלת קבצי מולטימדיה
61		חיבורים		3	נצלו טוב יותר את הטלוויזיה שלכם
62		גרסת עזרה	21		Pause TV
63	8	מפתח	21		הקלטת תוכניות טלוויזיה
			23		משחקים
			25		הצגת טלסקוט
			26		הגדרת נעילות וטיימרים
			27	4	שינוי הגדרות הטלוויזיה
			30		תמונה וצליל
			30		ערוצים
			32		הגדרות לוויין
			35		הגדרות שפה
			36		הגדרות גישה אוניברסלית
			36		הגדרות אחרות
			38		עדכון תוכנה
			38		איפוס הכל
			39	5	חיבור הטלוויזיה
			40		אודות כבלים
			40		חיבור אנטנה
			41		חיבור מכשירים
			41		חיבור מכשירים נוספים
			48		צפייה במכשירים מחוברים
			49		התקנת מכשירי EasyLink
			49		חיבור CAM (מודול גישה מותנית)
			52		

בטיחות

אמצעי זהירות

קראו והבינו את כל הוראות הבטיחות לפני השימוש בטלוויזיה. האחריות אינה תקפה במקרה של נזק שנגרם כתוצאה משימוש שלא על פי ההוראות.

סכנת התחשמלות או אש!

- לעולם אין לחשוף את הטלוויזיה לגשם או למים. לעולם אין להציב כלים המכילים מים, כגון אגרטים, בקרבת הטלוויזיה. במקרה שנשפכו נוזלים על הטלוויזיה או לתוכה נתקו את הטלוויזיה משקע החשמל מיד. פנו לשירות הלקוחות של לצורך בדיקת הטלוויזיה לפני Philips שתחזרו להשתמש בה.
- לעולם אין להעמיד את הטלוויזיה, השלט הרחוק או הסוללות בקרבת להבה גלויה או מקור חום אחר, כולל אור שמש ישיר. הרחיקו תמיד נרות או להבות אחרות מהטלוויזיה, מהשלט הרחוק ומהסוללות כדי למנוע שריפות.



- לעולם אין להכניס חפצים חריצי האוורור או לפתחים אחרים בטלוויזיה.
- לעולם אין לחשוף את השלט הרחוק או הסוללות לגשם, למים או לחום גבוה.
- אל תפעילו כוח על החיבורים החשמליים. ודאו כי תקע החשמל הונכס במלואו לשקע החשמל. חיבורים חשמליים רופפים עלולים לגרום לקשת חשמלית או לשריפה.

- במהלך סיבוב הטלוויזיה ודאו שכבל החשמל אינו נמתח. מתיחה של כבל החשמל עלולה להוביל לניתוק חיבורים ולקשת חשמלית.
- כדי לנתק את הטלוויזיה מרשת החשמל, יש לנתק את תקע החשמל של הטלוויזיה. בעת ניתוק מהחשמל, יש למשוך את תקע החשמל ולא את הכבל. ודאו שיש לכם גישה מלאה לתקע החשמל, לכבל החשמל ולשקע החשמל בכל עת.

סכנת נזק לטלוויזיה!

- יש צורך בשני אנשים כדי לסחוב את ק"ג.25 הטלוויזיה - היא שוקלת יותר מ-
- אם בכוננתכם להתקין את הטלוויזיה על מעמד, השתמשו במעמד המסופק בלבד. חברו היטב את המעמד לטלוויזיה. הציבו את הטלוויזיה על משטח שטוח ומאוזן שיכול לעמוד בעומס המשקל המשולב של הטלוויזיה והמעמד.
- להתקנת הטלוויזיה על הקיר השתמשו אך ורק במתקן קיר שיכול להחזיק את משקל הטלוויזיה. חברו היטב את מתקן הקיר לקיר שיכול להחזיק את המשקל המשולב של TP של הטלוויזיה ומתקן הקיר. חברת אינה נושאת Vision Netherlands B.V. באחריות למתקני קיר בלתי מתאימים שבעקבותיהם נגרמים תאונה, פציעה או נזק.
- אם עליכם לאחסן את הטלוויזיה, נתקו את המעמד מהטלוויזיה. אין להניח את הטלוויזיה על החלק האחורי כשהמעמד מותקן.
- לפני חיבור הטלוויזיה לשקע החשמל ודאו שמתח החשמל תואם את הערך המודפס בחלקה האחורי של הטלוויזיה. לעולם אין לחבר את הטלוויזיה לשקע החשמל אם המתח החשמלי שונה.
- חלקים ממוצר זה עשויים להיות מיוצרים מזכוכית. טפל בזהירות כדי למנוע פציעה או נזק.

טמפרטורות נמוכות

- אם הובלת הטלוויזיה נעשית בטמפרטורה , הוציאו את 41°F או 5°C נמוכה מ- הטלוויזיה מהארזה והמתינו עד שהיא תתחמם לטמפרטורת החדר לפני חיבורה לשקע החשמל.

אזהרת בריאותית בנוגע לתלת ממד

עבור טלוויזיות תלת-ממד בלבד.

- אם לכם או לאחד מבני משפחתכם יש היסטוריה של מחלת הנפילה או של התקפים כתוצאה מרגישות לאור, התייעצו עם רופא לפני שתיחשפו למקורות אור מהבהב, רצפי תמונות מהירים או צפייה בתלת-ממד.
- למניעת אי-נוחות כגון סחרחורת, כאבי ראש או בלבול, אנו ממליצים שלא לצפות בתלת-ממד במשך פרקי זמן ארוכים. אם תרגישו באי-נוחות, הפסיקו לצפות בתלת-ממד וכל עוד התסמינים לא נעלמו, אל תבצעו פעולה כלשהי שעלולה להיות מסוכנת (כגון נהיגה במכונית). אם התסמינים ממשיכים, אין לשוב ולצפות בתלת-ממד לפני התייעצות עם רופא.
- כשילדים צופים בתלת-ממד, על ההורים לפקח עליהם ולהבטיח שאינם חשים באי-נוחות כלשהי, כמתואר לעיל. צפייה בתלת-ממד אינה מומלצת לילדים שגילם צעיר משש שנים, וזאת מכיוון שמערכת הראייה שלהם אינה מפותחת דיה עדיין.
- יש להשתמש במשקפי התלת-ממד אך ורק לצורך צפייה בטלוויזיית תלת-ממד זו.
- בעת צפייה בתוכן תלת-ממד עם משקפי תלת-ממד אקטיביות תחת תאורת , ייתכן שיופיע הבהוב LED פלורסנט או הבוקע מהתאורה. במקרה זה, יש לכבות את התאורה.

סכנת פציעה לילדים!

מלאו אחר אמצעי הזהירות האלה כדי למנוע את התהפכות הטלוויזיה ובעקבותיה נזק ופציעות לילדים:

- לעולם אין להציב את הטלוויזיה על משטח מכוסה בלבד או בחומר אחר שניתן למשוך אותו.
- ודאו שאף חלק של הטלוויזיה אינו נמצא מעבר לקצה המשטח.
- לעולם אין להציב את הטלוויזיה על רהיט גבוה, כגון כוננית ספרים, בלי לעגן הן את הרהיט והן את הטלוויזיה לקיר או למתקן תמיכה אחר.
- הסבירו לילדים את הסכנה שבטיפוס על הרהיטים כדי להגיע לטלוויזיה.

סכנת בליעה של סוללות!

- המוצר / השלט הרחוק עשויים להכיל סוללות בצורת מטבע, וישנה סכנה לבליעתן. הרחיקו תמיד את הסוללות משהיגש ידם של ילדים!

סכנת התחממות יתר!

- לעולם אין להתקין את הטלוויזיה בחלל אינצ'ים 4 סגור. השאירו תמיד מרווח של ס"מ לפחות סביב הטלוויזיה לשם 10 או אוורור. ודאו תמיד שווילונות או חפצים אחרים אינם מכסים את חריצי האוורור בטלוויזיה.

סכנת פציעה, שריפה או נזק לכלב החשמל!

- אין להעמיד את הטלוויזיה או חפצים אחרים על כבל החשמל.
- נתקו את הטלוויזיה משקע החשמל ומהאנטנה לפני סערת ברקים. במהלך סופת ברקים אין לגעת באף חלק של הטלוויזיה, של כבל החשמל או של כבל האנטנה.

סכנת נזק לשמיעה!

- הימנעו משימוש באוזניות בעוצמת קול גבוהה או לפרקי זמן ארוכים.

מסך

- סכנת נזק למסך הטלוויזיה! לעולם אין לגעת במסך הטלוויזיה, לדחוף אותו לשפשף אותו לאו להכות בו בשום חפץ.
- נתקו את הטלוויזיה מהחשמל לפני ניקויה.
- נקו את הטלוויזיה והמסגרת באמצעות בד עדין ולח ונגבו בעדינות. לעולם אין לנקות את הטלוויזיה באמצעות חומרים כגון אלכוהול, כימיקלים או חומרי ניקוי ביתיים.
- נגבו היטב טיפול מים במהירות האפשרית כדי למנוע עיוותים ודהייט צבע.
- הימנעו מתמונות קבועות עד כמה שניתן. תמונות קבועות הן תמונות שנתרות על המסך לפרקי זמן ארוכים. תמונות קבועות הן, בין היתר, תפריטים על המסך, מחוונים שחורים, תצוגות זמן, וכן הלאה. אם אתם חייבים להשתמש בתמונות קבועות הפחיתו את הניגודיות ואת הבהירות של המסך כדי למנוע גרימת נזק למסך.

משקפי תלת-ממד

עבור מקלטי טלוויזיה שצורפו אליהם משקפי תלת ממד.

יש להקפיד על ההוראות הבאות לטיפול במשקפי התלת-ממד:

- נקו את העדשות במטלית נקייה ורכה (מיקרופייבר או פלנל) כדי שלא יישרטו. אין לרסס חומר ניקוי ישירות על משקפי התלת ממד. ניתן להשתמש במטליות ניקוי לחות מתוצרת רוב יצרני העדשות המוכרים למשקפי שמש.
- אין לחשוף את משקפי התלת ממד לחום, לאש, למים או לשמש ישירה. הדבר עלול לגרום לתקלה במוצר או לשריפה.
- אין להפיל או לעקם את העדשות של משקפי התלת ממד, ואין להפעיל עליהן כוח.

- אין להשתמש בחומרי ניקוי המכילים אלכוהול, ממיסים, חומרים פעילי שטח, שעווה, בנזן, מדלל, דוחה יתושים או חומרי סיכה. שימוש בחומרים כאלה עלול לגרום לסדקים או לאיבוד צבע.
- סכנת חנק - יש להרחיק את המוצר בכל 3 מהישג ידם של ילדים מתחת לגיל עת! המוצר מכיל חלקים קטנים שילדים עלולים לבלוע.

עצות להצבה

- מקמו את הטלוויזיה היכן שהאור לא יקרין באופן ישיר על המסך.
- המרחק המושלם לצפייה בטלוויזיה זו הוא פי שלושה מהאורך האלכסוני של המסך. לדוגמה, אם האורך האלכסוני של מסך 81" הוא 2.5 מטר מקדמת המסך. 2.5 המושלם הוא כ- העיניים שלכם צריכות להיות בגובה אחד עם מרכז המסך בזמן הצפייה.

הצבת הטלוויזיה

באפשרותכם להשתמש בהגדרות הטובות ביותר עבור הטלוויזיה על-ידי בחירת אופן הצבתה (תושבת קיר או מעמד).

- 1. לחצו על **OK**. בחרו [הגדרות] ולחצו על 2.
- 3. בחרו [הגדרות הטלוויזיה] < [הגדרות] < [כלליות] < [הצבת הטלוויזיה].
- 4. בחרו [על מעמד טלוויזיה] או [תושבת OK קיר], ולאחר מכן לחצו על

נעילת הטלוויזיה

הטלוויזיה שלכם מצוידת בחרץ אבטחה של בבסיס הטלוויזיה. כדי לנעול את Kensington נגד גניבה Kensington הטלוויזיה, קנו מנעול (נמכר בנפרד).

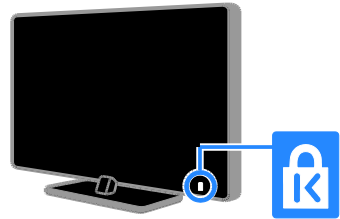

לא תישא TP Vision Netherlands B.V. באחריות לשגיאות בתוכן של מסמך זה או לבעיות שייגרמו כתוצאה מהתוכן של מסמך יטופלו ויפורסמו Philips זה. שגיאות שידוחו ל- בהקדם האפשרי Philips באתר התמיכה של

תנאי האחריות

- סכנת פציעה, נזק לטלוויזיה או ביטול תוקף האחריות! לעולם אל תנסו לתקן את הטלוויזיה בעצמכם.
- השתמשו בטלוויזיה ובאביזרי העזר בהתאם להוראות היצרן בלבד.
- סימן הזהירות המודפס בגב הטלוויזיה פירושו סכנת התחשמלות. לעולם אין להסיר את כיסוי הטלוויזיה. אם דרוש שירות או תיקון, פנו תמיד לשירות Philips הלקוחות של
- כל פעולה שנאסרה במפורש במדריך זה, או כל שינוי והליך הרכבה לא מומלצים או לא מורשים לפי מדריך זה, יביאו לביטול תוקף האחריות.

מאפייני פיקסלים

זה יש מספר רב של LCD/LED למוצר פיקסלים צבעוניים. על אף שהפיקסלים או יותר, 99.99% אפקטיביים ברמה של נקודות שחורות או נקודות אור בהירות (באדום, בירוק או בכחול) עשויות להופיע על-גבי המסך בקביעות. זהו אחד מהמאפיינים של מבנה המסך (במסגרת התקנים המקובלים בתעשייה) ולא מדובר בתקלה.

CE תאימות

מוצר זה תואם לדרישות החיוביות ולתנאים 2006/95/EC מתאימים אחרים של הנחיות EMC (2004/108/EC) (מתנת נמוך), ו- (2011/65/EU) ROHS.



משפטי

הודעה חשובה

כל TP Vision Netherlands B.V. © 2013 הזכויות שמורות. המפרטים עשויים להשתנות ללא הודעה מוקדמת. הסימנים המסחריים הם TP Vision Netherlands B.V. או של בעליהם בהתאמה. חברת Koninklijke Philips Electronics N.V. ארכוש של שומרת לעצמה TP Vision Netherlands B.V. את הזכות לשנות מוצרים בכל עת ללא התחייבות לשינוי אביזרים קודמים בהתאם. המידע במדריך זה נחשב מתאים לשימוש המיועד במערכת. אם ייעשה שימוש במוצר, או במודולים או בהליכים הפרטניים שלו, למטרות אחרות מלבד המטרות המפורטות במסמך זה, TP Vision Netherlands B.V. יש לוודא כי הן תקפות והולמות. מתחייבת כי המידע עצמו TP Vision Netherlands B.V. אינו מפר פטנטים אמריקניים כלשהם. אין באמור כל התחייבות נוספת, מפורשת או משתמעת.

סימנים מסחריים וזכויות יוצרים

הוא סימן מסחרי רשום או Windows Media או Microsoft Corporation סימן מסחרי של בארצות הברית ו/או בארצות נוספות.



Dolby Laboratories. Dolby יוצר ברשיון של הכפולה הם סימנים מסחריים של D וסמל ה-Dolby Laboratories.



HDMI High-Definition ו- HDMI המונחים הם HDMI, וסמל HDMI Multimedia Interface, וסימנים מסחריים או סימנים מסחריים רשומים בארצות הברית HDMI Licensing LLC ושל ובמדינות אחרות.



הנם סימנים Micro Saver ו-Kensington ACCO World מסחריים בארצות הברית של עם רישומים מונפקים ובקשות Corporation בהמתנה במדינות אחרות בעולם.



וסמלים קשורים DivX Certified®, DivX®, Rovi נוספים הם סימנים מסחריים של או של חברות הבת שלה Corporation השימוש בהם נעשה במסגרת רישיון. DivX® לינגון תוכן וידאו של DivX Certified®, כולל תוכן מובחר HD 1080p באיכות של עד היא תבנית וידאו DivX Video: DIVX אודות, חברת DivX, LLC דיגיטלית שנוצרה על-ידי DivX. זהו מכשיר Rovi Corporation בת של מורשה המאפשר הפעלה של תכני DivX Certified® לקבלת divx.com. בקרו ב-DivX וידאו של מידע נוסף וכלי תוכנה להמרת קבצים לסרטי DivX וידאו של DIVX VIDEO-ON-DEMAND אודות: זה חייב להיות רשום DivX Certified® מכשיר DivX Video-on-Demand) כדי לקבל את קוד הרישום VOD (בתפריט DivX VOD שלך, אתר את סעיף ה-

EMF תאימות ל-

מייצרת TP Vision Netherlands B.V. ומוכרת מוצרים רבים לצרכן, וכמו כל מכשיר אלקטרוני, לרובם יש יכולת לפלוט או לקלוט אותות אלקטרומגנטיים.

אחד מהעקרונות העסקיים הראשיים של הוא לנקוט את כל האמצעים הדרושים Philips מבחינת הבריאות והבטיחות בכל המוצרים, לציית לכל דרישות החוק המתאימות ולהקפיד (שדה EMF שלא לחרוג מתקני ה- אלקטרומגנטי) הנדרשים במהלך ייצור המוצרים.

מחויבת לפתח, לייצר ולשווק מוצרים Philips שאינם גורמים להשפעה שלילית על הבריאות. מאשרת כי כל עוד משתמשים TP Vision במוצריה כראוי למטרה שלשמה נועדו, הם בטוחים לשימוש על בסיס העדות המדעית הזמינה כיום.

משתתפת באופן פעיל בגיבוש תקני Philips ובטיחות בינלאומיים, פעילות אשר EMF לחזות מגמות תקינה Philips מאפשרת ל- עתידיות וליישם אותן מבעוד מועד במוצריה.

קוד-פתוח

מוצר זה כולל תוכנה ברשיון מסוג מקור פתוח. עבור הודעות וטקסטים בנושא רשיון, עיין במדריך למשתמש האלקטרוני הכלול במוצר. מציעה בזאת TP Vision Netherlands B.V. למסור, על-פי בקשה, עותק מלא של קוד המקור המתאים עבור חבילות תוכנת המקור הפתוח המוגנות בזכויות יוצרים המשמשות במוצר זה שעבורן התקבל בקשה בהתאם לרשימות.

ההצעה תקפה במשך שלוש שנים מרכישת המוצר, לכל מי שקיבל לרשותו מידע זה. לקבלת קוד מקור, שלחו את בקשתכם באנגלית, כולל מספר המוצר, לכתובת:

"Intellectual Property Department, TP Vision Netherlands B.V., P.O. Box 80077, 5600 KA Eindhoven, The Netherlands".

בקרית מכשירים אלקטרוניים) שאינם פעילים. במהלך הצפייה בטלוויזיה, לחצו על הלחצן הירוק ובחרו **[כיבוי מכשירים לא פעילים]**.

- **ניהול צריכה:** ניהול צריכה מתקדם עוזר לחסוך בחשמל שהטלוויזיה צורכת. כדי לראות את האופן שבו הגדרות הטלוויזיה האישיות שלכם משפיעות על צריכת החשמל היחסית של הטלוויזיה, לחצו על ואחר כך בחרו **[הגדרות] < [צפייה] # [הדגמת Activeבהדגמות] < [הדגמת Control.]**

מחזור

המוצר שלכם מעוצב ומיוצר באמצעות חומרים ורכיבים איכותיים ביותר, הניתנים למחזור ושימוש חוזר.



כאשר על המוצר מודבק הסמל של מיכל על גלגלים עם איקס עליו, פירוש הדבר שהמוצר מכוסה על ידי ההנחיה האירופית . התעניין ברשות המקומית 2002/96/EC במקום מגוריך, על אודות שיטת האיסוף הנפרד של מוצרי חשמל ואלקטרוניקה.



ההתקנה של המכשיר שלך. היכנס לאתר כדי לקבל מידע נוסף על אופן vod.divx.com המילוי של טופס ההרשמה.

כל יתר הסימנים המסחריים הרשומים והלא רשומים שייכים לבעליהם בהתאמה.

קיימות

יעילות צריכה

טלוויזיה זו תוכננה עם תכונות ליעילות צריכת החשמל. כדי לקבל גישה לתכונות אלה, לחצו על הלחצן הירוק בשלט הרחוק.

- **הגדרות תמונה לחיסכון בצריכה:** ניתן לבצע שילוב של הגדרות חיסכון בצריכה. כאשר אתם צופים בטלוויזיה, לחצו על הלחצן הירוק ובחרו באפשרות **[חיסכון בצריכה]**. לאחר מכן בחרו בהגדרת התמונה של **[חיסכון בצריכה]**.
- **כיבוי מסך:** אם ברצונכם להאזין לשמע בטלוויזיה בלבד, תוכלו לכבות את מסך הטלוויזיה. שאר הפונקציות ימשיכו לפעול כרגיל. במהלך הצפייה בטלוויזיה, לחצו על הלחצן הירוק ובחרו **[כיבוי מסך]**.
- חיישן אור: חיישן התאורה הסביבתית המובנה מנמיך את מידת הבהירות של מסך הטלוויזיה כאשר התאורה הסביבתית נמוכה. להפעלת החיישן, לחצו על הלחצן הירוק במהלך הצפייה בטלוויזיה ובחרו **[חיישן אור]**.
- **צריכה מופחתת בזמן המתנה:** תכנון המעגלים החשמליים המתקדם מפחית את צריכת החשמל של הטלוויזיה לרמה נמוכה מאוד, מבלי לאבד מהפונקציונליות במצב ההמתנה המתמשך.
- **כיבוי אוטומטי:** כדי לחסוך בצריכת החשמל, הגדירו את הטלוויזיה כך שתכבה אוטומטית לאחר פרק זמן מסוים של חוסר פעילות. במהלך הצפייה בטלוויזיה, לחצו על הלחצן הירוק ובחרו **[כיבוי אוטומטי]**. לאחר מכן בחרו במשך הזמן שלאחריו הטלוויזיה תיכבה.
- **כיבוי מכשירים שאינם פעילים:** כבו HDMI-CEC תואמי EasyLink מכשירי

בקרו באתר האינטרנט של Philips

אם אינכם מוצאים את המידע שאתם זקוקים לו בתפריט [עזרה] על המסך, בקרו באתר בכתובת Philips התמיכה של www.philips.com/support.

תוכלו גם: Philips באתר התמיכה של

- FAQ למצוא תשובות לשאלות נפוצות ()
- ניתנת להדפסה של PDF להוריד גרסת המדריך למשתמש
- לשלוח לנו בדוא"ל שאלה ממוקדת
- לשוחח בצ'אט באינטרנט עם שירות (זמין במדינות Philips הלקוחות של מסוימות בלבד)

שימוש במדריך החיבורים של Philips

מדריך חיבורים קל לשימוש המספק הדרכה לגבי חיבור הטלוויזיה למכשירים אחרים. בקרו באתר <http://www.connectivityguide.philips.com>.

חיפוש בפורום הטלוויזיה

ייתכן שכבר ניתנה תשובה לשאלה שלכם . Philips בקהילת משתמשי הטלוויזיות של בקרו בכתובת www.supportforum.philips.com.

יצירת קשר עם Philips

באפשרותכם ליצור קשר עם שירות הלקוחות במדינתכם לקבלת תמיכה. תמצאו Philips של את המספר בעלון המצורף למוצר או באינטרנט www.philips.com/support בכתובת.

, רשמו לפניכם את דגם Philips לפני שתפנו אל הטלוויזיה ואת המספר הסידורי שלה. מידע זה מופיע בגב הטלוויזיה או על-גבי האריזה.

פעל על פי התקנות המקומיות ואל תשליך מוצרים ישנים יחד עם האשפה הביתית הרגילה. סילוק נכון של המוצר הישן מסייע למניעת השלכות שליליות אפשריות לסביבה ולבריאות האדם.

המוצר שברשותכם כולל סוללות אשר עומדות ואין להשליך 2006/66/EC בתקנה האירופית סוללות אלו יחד עם האשפה הביתית הרגילה. התעניינו ברשות המקומית במקום מגוריכם לגבי התקנות המקומיות בנוגע לאיסוף נפרד של סוללות: סילוק פסולת נכון מסייע למניעת השלכות שליליות על הסביבה ועל בריאות האדם.



תווית דירוג הצריכה

תווית דירוג הצריכה של האיחוד האירופי מצביעה על רמת יעילות הצריכה של המוצר. ככל שדירוג יעילות הצריכה של המוצר ירוק יותר, כך צריכת החשמל שלו נמוכה יותר.

על-גבי התווית תמצאו מידע לגבי דירוג יעילות הצריכה, צריכת החשמל הממוצעת של המוצר בעת שימוש וצריכת החשמל הממוצעת לשנה אחת. בנוסף, תוכלו למצוא את ערכי צריכת החשמל של המוצר באתר האינטרנט של Philips בכתובת www.philips.com/TV.

עזרה ותמיכה

שימוש בעזרה

כדי לגשת לתפריט המסך [עזרה], לחצו על הלחצן הכחול.

. ❗ ליציאה מהתפריט [עזרה], לחצו על

2 השימוש בטלוויזיה שלכם

בקרי הטלוויזיה

בקרים אחרים

TV

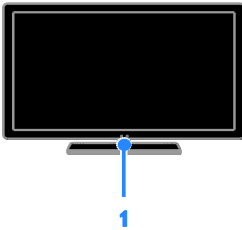

עבור PFL4xx8

1. חיישן השלט הרחוק.
הפנו את השלט הרחוק לכיוון החיישן.
ודאו שאין רהיטים או חפצים אחרים אשר
חוסמים את הקו הישיר בין השלט הרחוק
לטלוויזיה.

TV

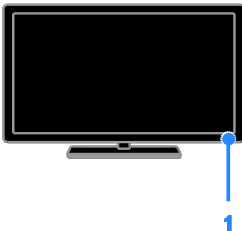

עבור PFL3xx8

1. חיישן השלט הרחוק.
הפנו את השלט הרחוק לכיוון החיישן.
ודאו שאין רהיטים או חפצים אחרים אשר
חוסמים את הקו הישיר בין השלט הרחוק
לטלוויזיה.

TV

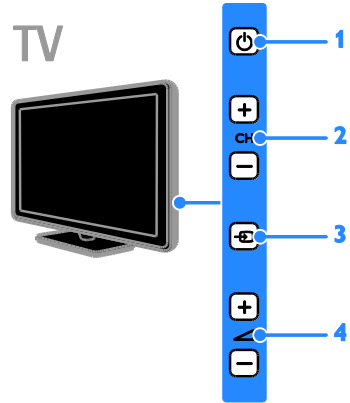

1. (המתנה): הפעלה או כיבוי של הטלוויזיה.
2. מעבר לערוץ הבא או הקודם. CH +/-.
3. צפייה במכשיר מחובר. SOURCE.
4. (עוצמת הקול): הגברה או החלשה +/- של עוצמת הקול.

12. **OPTIONS** גישה לתפריטי : האפשרויות, התמונה והקול הזמינים כעת.

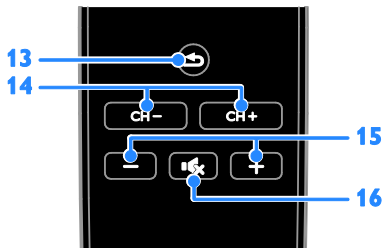

- 13. (חזרה): חזרה לעמוד התפריט הקודם.
- 14. מעבר בין ערוצים. CH +/-
- 15. +/- (עוצמת הקול): כוונן עוצמת הקול.
- 16. (השתקה): השתקה או החזרה של השמע.

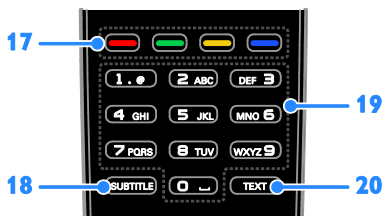

- 17. לחצנים צבעוניים: בחירת משימות או אפשרויות.
- 18. SUBTITLE: הפעלה או ביטול של כתוביות.
- 19. (לחצני הספרות): בחירת ערוצי 0-9.
- 20. TEXT: הפעלה או ביטול של טלסקסט.

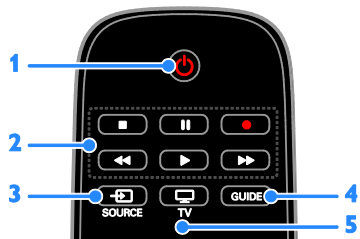

- 1. (המתנה): הפעלת הטלוויזיה או העברתה למצב המתנה.
- 2. לחצני הפעלה: שליטה בהפעלה של קובצי מולטימדיה.
- 3. SOURCE: צפייה במכשיר מחובר.
- 4. GUIDE: הצגת מדריך התוכניות.
- 5. TV: צפייה בטלוויזיה.



- 6. (בית): כניסה לתפריט הבית.
- 7. OK: אישור נתונים או אישור בחירה.
- 8. (לחצני הניווט): ניווט בין תפריטים ובחירת פריטים.

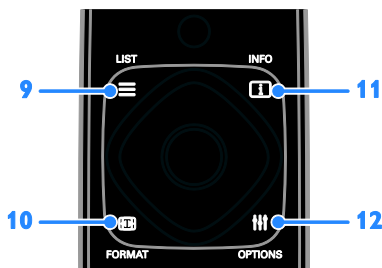

- 9. LIST: גישה לרשימת ערוצי הטלוויזיה.
- 10. FORMAT: שינוי תבנית התמונה בהתאם למקור הווידאו.
- 11. INFO: הצגת מידע אודות הפעילות הנוכחית.

בקר EasyLink

אם תחברו את הטלוויזיה למכשירים Blu-ray, כגון נגן HDMI-CEC המותאמים ל- או מערכת קולנוע ביתית, תוכלו לשלוט בכלם במקביל בעזרת שלט רחוק אחד. פשוט הפעילו לאחר ההתחברות. EasyLink את

בחיבור Easylink קראו מידע נוסף אודות **EasyLink הטלוויזיה < התקנת מכשיר >** (עמוד 51. **שליטה במכשירים**)

שלט רחוק על המסך

באפשרותכם גם לשלוט במכשירים מחוברים באמצעות לחצנים נוספים HDMI-CEC תואמי הזמנים דרך השלט הרחוק במסך. ודאו כי פועל לאחר החיבור. קראו מידע Easylink **בחיבור הטלוויזיה < שליטה EasyLink התקנת מכשיר >** (עמוד 51. **במכשירים**)

כדי לגשת לשלט הרחוק על המסך

. בעת צפייה בתוכן ממכשיר מחובר, לחצו על 1

III OPTIONS.

. OK. בחרו [הצג שלט רחוק] ולחצו על 2

. בחרו באחד מהלחצנים המוצגים על המסך, 3 . OK ולאחר מכן לחצו על

צפייה בטלוויזיה

הפעלה או כיבוי של הטלוויזיה

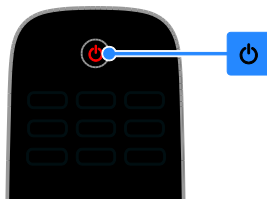

הפעלת הטלוויזיה

- חברו את הטלוויזיה לשקע חשמלי וודאו שקו החשמל פעיל.
- אם הטלוויזיה אינה דלוקה, נורת ההמתנה בטלוויזיה. לחצו על **⏻** תהיה כבויה. לחצו על **⏻** אם נורת ההמתנה דולקת, לחצו על **⏻** בשלט הרחוק.

שימו לב: ישנו עיכוב קל עד שהטלוויזיה

מגיבה.

עצה: אם ברצונכם להדליק את הטלוויזיה כאשר היא במצב המתנה אך אינכם מוצאים את השלט הרחוק, לחצו על לחצן כלשהו בטלוויזיה.

מעבר למצב המתנה

בשלט הרחוק. **⏻** לחצו על

נורת ההמתנה בטלוויזיה תתחלף לאדום.

כיבוי הטלוויזיה

בטלוויזיה. **⏻** לחצו על

נורת ההמתנה תיכבה.

שימו לב: אמנם הטלוויזיה צורכת כמות מועטה

ביותר של חשמל כאשר היא כבויה או נמצאת במצב המתנה, אך היא עדיין צורכת חשמל במידה מסוימת. אם אין בכוונתכם להשתמש בטלוויזיה למשך פרק זמן ארוך, נתקו אותה מהחשמל.

כיבוי אוטומטי

באפשרותכם לחסוך בחשמל בעזרת הגדרות הצריכה החסכונית של הטלוויזיה, הפעילות כברירת מחדל. אם לא מתבצעת אף פעולה על ידי המשתמש (כגון לחיצה על לחצן בשלט רחוק או על פקד כלשהו בטלוויזיה עצמה), הטלוויזיה תעבור באופן אוטומטי למצב המתנה.

ביטול הכיבוי האוטומטי

. בזמן הצפייה בטלוויזיה, לחצו על הלחצן 1

הירוק בשלט הרחוק.

ולאחר מכן לחצו על . בחרו [כיבוי אוטומטי] 2

. OK

. OK. בחרו [כבוי], ולאחר מכן לחצו על 3

החלפת ערוצי טלוויזיה

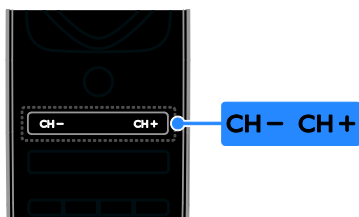

TV



- בשלט הרחוק או +/- לחצו על בטלוויזיה.
- לחצו על לחצני הספרות בשלט הרחוק כדי להזין מספר ערוץ.

ניהול ערוצים מועדפים

ניתן לצפות בכל הערוצים, או רק ברשימה של הערוצים המועדפים עליכם.

יצירת רשימה של הערוצים המועדפים שלכם

- 1 לחצו על **LIST**. רשימת הערוצים תוצג.
- 2 בחרו את הערוץ שברצונכם לסמן כמועדף **OPTIONS** ולאחר מכן לחצו על **OK**.
- 3 בחרו **הוספת/הסרת מועדפים** ולאחר מכן לחצו על **OK**. הערוץ הנבחר מסומן באמצעות כוכבית. להסרת ערוץ מרשימת המועדפים, בחרו **הוספת/הסרת מועדפים** ולאחר מכן לחצו על **OK**.

הצגת הרשימה של הערוצים המועדפים שלכם

- 1 ולאחר מכן לחצו על **LIST**. לחצו על **OPTIONS**.
- 2 בחרו **[רשימה]** < **[מועדפים]** כדי להציג את הערוצים שברשימת המועדפים.
- 3 לאישור **OK**. לחצו על **OK**.

כוונון עוצמת הקול של הטלוויזיה

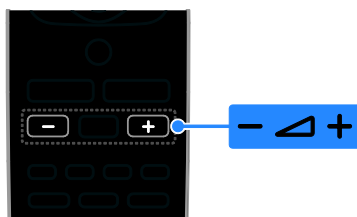

TV



הגברה או הנמכה של עוצמת הקול של הטלוויזיה

- בשלט הרחוק +/- לחצו על בטלוויזיה. +/- לחצו על

השתקה או חידוש של עוצמת הקול בטלוויזיה

- בשלט הרחוק כדי להשתיק לחצו על את הקול.
- כדי להחזיר את הקול לחצו שוב על

כוונון עוצמת הקול של האוזניות

- 1 לחצו על **🔊**.
- 2 בחרו **[הגדרות]** < **[הגדרות הטלוויזיה]** < **OK [צליל]** < **[עוצמת אוזניות]** ולחצו על **OK**.
- 3 בחרו עוצמה.

שינוי שמות ערוצים

- בעת בחירת ערוץ, שמו מופיע על המסך. ניתן לשנות את שם הערוץ שמוצג.
- 1 LIST ≡. בזמן הצפייה בטלוויזיה, לחצו על 1 רשימת הערוצים מוצגת.
- 2 . בחרו את הערוץ שאת שמו ברצונכם לשנות .
OPTIONS ≡ ובחרו
- 3 .OK. בחרו [שינוי שם] ולחצו על 3 מקלדת המסך תוצג.
- 4 . לחצו על לחצני הניווט לבחירת כל תו ותו 4 . OK ולאחר מכן לחצו על
- 5 . לאחר שתסיימו, בחרו [סיום] ולאחר מכן 5 על לאישור.OK לחצו על

שינוי סדר הערוצים

- לאחר התקנת הערוצים, תוכלו לשנות את הסדר של רשימת הערוצים.
- 1 LIST ≡. בזמן הצפייה בטלוויזיה, לחצו על 1 רשימת הערוצים מוצגת.
- 2 OPTIONS ≡. לחצו על 2 ולאחר מכן לחצו על 3 [סידור מחדש] OK .
- 4 . בחרו את הערוץ שברצונכם לשנות את 4 .OK מקומו ולאחר מכן לחצו על
- 5 . לחצו על לחצני הניווט כדי להזיז את 5 הערוצים המסומנים למיקום אחר, ולאחר מכן על OK לחצו על
- 6 OPTIONS ≡. לסיום, לחצו על 6 . OK . בחרו [יציאה משינוי סדר] ולחצו על 7

נעילת ערוץ

- באפשרותכם למנוע גישה בלתי מורשית לערוצים על-ידי נעילתם.
- 1 . במהלך הצפייה בטלוויזיה, לחצו על 1 LIST ≡.
- 2 רשימת הערוצים תוצג.
- 3 OPTIONS ≡. בחרו בערוץ לנעילה ולחצו על 2 . OK . בחרו [נעל ערוץ] ולחצו על 3 . אם תתבקשו, הזינו את קוד הזיהוי האישי 4 (PIN.) הערוץ יסומן עם מנעול ברשימת הערוצים.

לאחר התקנת הערוצים, תוכלו:

- לסנן ערוצים.
- לעבור בין ערוצי אנטנה לערוצי הכבלים.
- לשנות את שמות הערוצים.
- לשנות את סדר הערוצים.
- לנעול ערוצים.
- להאזין לרדיו דיגיטלי.

סינון ערוצים

- 1 . במהלך הצפייה בטלוויזיה, לחצו על 1 LIST ≡.
- 2 ובחרו [סינון] OPTIONS ≡. לחצו על 2 .OK. בחרו אפשרות ולחצו על 3
- [דיגיטלי + אנלוגי]: הצגת כל הערוצים שברשימת הערוצים.
 - [ערוצי טלוויזיה דיגיטלית]: הצגת הערוצים הדיגיטליים בלבד.
 - [ערוצים אנלוגיים]: הצגת ערוצים אנלוגיים בלבד.
 - [ללא תשלום / מעורבל]: הצגת כל הערוצים שברשימת הערוצים.
 - [ערוצים מעורבלים]: הצגת ערוצים מעורבלים בלבד.
 - [ערוצים ללא תשלום]: הצגת ערוצים ללא תשלום בלבד.
- שימו לב: אפשרויות הסינון עשויות להשתנות בהתאם לספק השידורים שלכם.
- מעבר בין ערוצי אנטנה לערוצי הכבלים
- במהלך הצפייה בטלוויזיה, ניתן עדיין לעבור בין ערוצי האנטנה לערוצי הכבלים.
- 1 . בעת צפייה בטלוויזיה, לחצו על 1 . בחרו [הגדרות] < [הגדרות ערוצים] < 2 [התקנת ערוצים] < [חיבור אנטנה].
- 3) [[כדי לצפות בערוצי DVB-T . בחרו [אנטנה 3] [[כדי לצפות DVB-C [כבלים] (אנטנה, או ב OK בערוצי הכבלים, ולאחר מכן לחצו על

- **[רגיל]:** הגדרות ברירת מחדל, המתאימות כמעט לכל סביבה ולכל סוג של סרט.
- **[סרט]:** הגדרות אידאליות לצפייה בסרטים.
- **[תמונה]:** הגדרות אידאליות לצפייה בתמונות.
- **[חיסכון בצריכה]:** הגדרות לחיסכון מרבי באנרגיה.

בחירת הגדרות צליל מועדפות

- **☰**. במהלך הצפייה בטלוויזיה, לחצו על 1 **OPTIONS**.
- בחרו **[תמונה וצליל]** < **[סגנון צליל]** ולחצו 2 **OK**.
- **OK**: בחרו אפשרות ולחצו על 3
- **[אישי]:** החלת הגדרות הצליל האישיות שלכם.
- **[מקורי]:** הגדרות המתאימות כמעט לכל סביבה ולכל סוג של שמע.
- **[סרט]:** הגדרות אידאליות לצפייה בסרטים.
- **[מוזיקה]:** הגדרות אידאליות להאזנה למוזיקה.
- **[משחקים]:** הגדרות אידאליות למשחקים.
- **[חדשות]:** הגדרות אידאליות לדיבור, כגון חדשות

שינוי תבנית התמונה

- באפשרותכם לשנות את תבנית התמונה בהתאם למקור הווידאו.
- **☰** **FORMAT**. לחצו על 1 **OK**. בחרו תבנית תמונה ולחצו על 2
- הפורמטים האפשריים לתמונה תלויים במקור הווידאו:
 - **[מילוי אוטומטי]:** התאמת התמונה כך שתמלא את המסך (הכתוביות מוצגות). HD מומלץ לעיוות מסך מינימלי אך לא ל-PC או
 - **[הגדלה אוטומטית]:** הגדלת התמונה כך שתמלא את המסך. מומלץ לעיוות מסך PC או HD מינימלי אך לא ל-

- עצה:** כדי לצפות בערוץ נעול, הזינו את קוד ה-PIN כשתבקשו לכך.
- האזנה רדיו דיגיטלי**
אם קיימים ערוצי רדיו דיגיטליים זמינים, תוכלו להאזין להם. הם מותקנים באופן אוטומטי בעת התקנת ערוצי הטלוויזיה.
- **LIST** ☰. בזמן הצפייה בטלוויזיה, לחצו על 1 רשימת הערוצים מוצגת.
- **OPTIONS** ☰☰. לחצו על 2 **OK**. בחרו **[סינון]** < **[רדיו]** ולחצו על 3 **OK**. בחרו ערוץ רדיו ולאחר מכן לחצו על 4

צפייה במכשירים מחוברים

- כדי שתוכלו לצפות במכשיר כלשהו, עליכם לחבר אותו לטלוויזיה. ראו **חיבור הטלוויזיה** (41שלכם < **חיבור מכשירים** (עמוד SOURCE בחירת מכשיר באמצעות לחצן SOURCE ☰. לחצו על 1 **OK**. בחרו מכשיר ולחצו על 2
- בחירת מכשיר בתפריט 'בית'**
 - **☰**. לחצו על 1 **OK**. בחרו **[מקור]** ולחצו על 2 **OK**. בחרו במכשיר ולחצו על 3
- להוספה של מכשירים מחוברים או ניהולם, ראו **חיבור הטלוויזיה** < צפייה במכשירים (49מחוברים < שינוי הגדרות מכשיר (עמוד

שימוש בהגדרות קבועות מראש של תמונה וצליל

- הטלוויזיה מגיעה עם הגדרות תמונה וצליל שנקבעו מראש. באפשרותכם להחיל את ההגדרות או להתאים אותן אישית.
- בחירת הגדרות תמונה מועדפות**
 - **☰**. במהלך הצפייה בטלוויזיה, לחצו על 1 **OPTIONS**.
 - בחרו **[תמונה וצליל]** < **[סגנון תמונה]** ולחצו על 2 **OK**.
 - **OK**: בחרו אפשרות ולחצו על 3
 - **[אישי]:** החלת הגדרות התמונה האישיות שלכם.
 - **[חי]:** הגדרות עשירות ודינמיות, אידאלי לצפייה בשעות היום.
 - **[טבעי]:** הגדרות תמונה טבעיות.

התאמה אישית של לוח השידורים של ספק השירות

ניתן להתאים אישית את המידע המוצג כדי:

- לקבל תזכורות על התחלת תוכניות.
- להציג ערוצים מועדפים בלבד.
- לשנות את יום התצוגה.
- לתזמן הקלטה של תוכניות. ראו **שימושים נוספים בטלוויזיה < הקלטת תוכניות >** (עמוד 24.טלוויזיה < תזמון הקלטות

שימו לב: האפשרויות עשויות להשתנות בהתאם לפרטי התוכניות הזמינים דרך ספק השידורים שלכם.

OPTIONS . בלוח השידורים, לחצו על 1

OK: בחרו אפשרות ולחצו על 2

- **[עדכון לוח השידורים]**: עדכון פרטי לוח התוכניות.
- **[שינוי יום]**: בחירת היום לתצוגת לוח השידורים.
- **[חיפוש לפי ז'אנר]**: חיפוש תוכניות על פי ז'אנר.
- **[כל התזכורות]**: הצגת רשימה של כל התזכורות עבור תוכניות.

צפיה בתלת-ממד

למה אתם זקוקים

בלבד. PFL43x8 ענבור

זהו מכשיר טלוויזיה תלת ממדי. בטרם תצפו בתמונה תלת-ממדית, קראו את האזהרה הבריאותית המופיעה בסעיף מידע **חשוב < אזהרה בריאותית בנושא תלת-ממד >** (עמוד 4).

כדי לצפות בתלת-ממד בטלוויזיה זו, דרושים Philips לכם משקפי תלת-ממד אקטיביות של (נמכרות בנפרד). PTA518 או PTA508

שימו לב:

- ייתכן כי משקפי תלת-ממד של מותגים אחרים יפגעו בחוויית הצפייה בתלת-ממד. או שלא יציגו תלת-ממד כלל.
- פורמטים תלת ממדיים מסוימים אינם נתמכים.

- **[הגדלה מרבית]**: הסרת הרצועות . לא 4:3 השחורות בצדי שידורים של PC או HD מומלץ עבור
- 4:3]: העברת פורמט 16:9 **[מסך רחב** או HD. לא מומלץ עבור 16:9 לפורמט PC.
- **[מסך רחב]**: תצוגה במבנה מסך רחב ללא מתיחה של התוכן. לא מומלץ עבור HD או PC.
- **[ללא קנה מידה]**: תצוגת פרטים מרביים נבחר PC. זמין רק כאשר מצב PC עבור בתפריט התמונה.
- 4:3]: הצגת התבנית הקלאסית **[4:3]**.

הצגת לוח השידורים

מה ניתן לעשות

ניתן להציג לוחות שידורים ותקצירי תוכניות עבור ערוצי טלוויזיה דיגיטליים באמצעות מדריכי התוכניות המסופקים על-ידי ספקי השידור. הזמינות של לוחות השידורים תלויה בספק השירות שלך.

לא ניתן להציג פרטי לוחות שידורים כאשר:

- דירוג הגיל של הערוץ שווה ערך או גבוה מדירוג הגיל שנקבע בטלוויזיה.
- הערוץ נעול.

מספק השירות

בחירת לוח השידורים של ספק השירות

לפני השימוש בלוח השידורים, בדקו הגדרות אלה:

1 . לחצו על .

2 . בחרו **[הגדרות] < [הגדרות הטלוויזיה] <**

[הגדרות כלליות] < [לוח שידורים].

OK. בחרו **[מספק השירות]** ולחצו על 3

גישה ללוח השידורים של ספק השירות

1 . לחצו על .

OK. בחרו **[לוח שידורים]** ולחצו על 2

3 . אם אתם מציגים את לוח השידורים בפעם הראשונה, פעלו בהתאם להוראות שעל המסך כדי לעדכן את לוח השידורים.

בחירת מקור עם תלת-ממד

עבור תקליטורי תלת-ממד:
 הפעילו את התקליטור בנגן תקליטורי 1.
 TV HDMI המחובר למחבר ה-Blu-ray.
 ולאחר מכן בחרו **SOURCE** . לחצו על 2
 בתלת-ממד. Blu-ray בנגן התקליטורים של

עבור תוכניות טלוויזיה בתלת-ממד:
 . בחרו [צפייה בטלוויזיה] ועברו לערוץ 1
 טלוויזיה המשדר תוכן בתלת-ממד.

שימו לב:

- כדי לחזור לדו-ממד, לחצו על **OPTIONS** < [תמונה וצליל] .
 [הגדרות תלת-ממד] < [דו-ממד].
- אם תעברו לערוץ אחר או למכשיר מחובר אחר, הטלוויזיה תחזור למצב דו-ממד.

בחירת תבנית קלט עבור תלת-ממד

כאשר תלת-ממד זמין, הטלוויזיה מזהה זאת ומבקשת מכם להרכיב את משקפי התלת-ממד כדי להתחיל בצפייה. אם הטלוויזיה אינה יכולה לזהות את אות התלת-ממד עקב תגית אות תלת-ממד שחסרה, היא מציגה תמונות חופפות.

כדי להעביר את התמונות החופפות לתלת-ממד, שנו את פורמט התלת-ממד. **OPTIONS** . לחצו על 1

. בחרו [תמונה וצליל] < [הגדרות תלת-ממד].

OK. בחרו הגדרה ולחצו על 3

- [תלת-ממד - זה לצד זה]: בחרו אם הטלוויזיה תציג תמונות החופפות באופן אנכי.
- [תלת-ממד - עליון / תחתון]: בחרו אם הטלוויזיה תציג תמונות החופפות באופן אופקי.
- [תלת-ממד - עליון / תחתון הפוך] או [תלת-ממד - זה לצד זה הפוך]: בחרו אם הטלוויזיה תציג תמונות מעוותות, כגון רקע הנראה קרוב יותר ממה שהוא.

- בעת צפייה בתוכן תלת-ממד תחת תאורת LED פלורסנט או , ייתכן שיופיע הבהוב במקרה זה, יש לכבות הבוקע מהתאורה. במקרה זה, יש לכבות את התאורה.

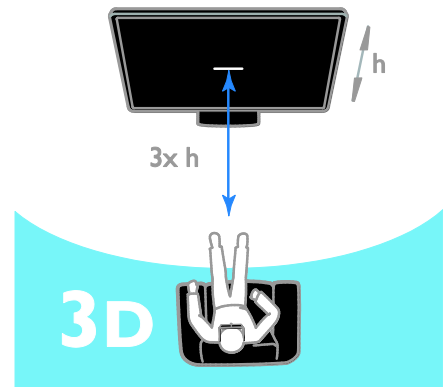

כדי לחוות את אפקט התלת-ממד הטוב ביותר בזמן צפייה בתוכניות תלת-ממד:

- מגובהו 3 שבו במרחק שהוא לפחות פי (ג) של מסך הטלוויזיה. אל תשבו במרחק של יותר משישה מטרים.

הפעלת תלת-ממד

הפעלה אוטומטית של תלת-ממד

כאשר תלת-ממד זמין, הטלוויזיה מזהה זאת ומבקשת מכם להרכיב את משקפי התלת-ממד כדי להתחיל בצפייה. כדי להגדיר את תגובת הטלוויזיה בעת זיהוי אות תלת-ממד: **OK**. לחצו על 1

. בחרו [הגדרות] < [הגדרות הטלוויזיה] < 2
 [תלת-ממד] < [מעבר לתלת-ממד].

OK. בחרו הגדרה ולחצו על 3

- [אוטומטית]: הטלוויזיה עוברת באופן אוטומטי לתלת-ממד.
- [התראה בלבד]: הטלוויזיה מציגה תחילה התראה.
- [לעולם לא]: ללא התראה.

USB עניין בתוכן של התקן

1-USB למחבר ה-USB. חברו את התקן ה-1 בטלוויזיה.

2 [USB], בחרו [SOURCE] . לחצו על 2 OK. ולאחר מכן לחצו על

3 כדי OK. בחרו קובץ מדפדפן התוכן ולחצו על 3. להפעיל אותו.

4 . לחצו על לחצני ההפעלה כדי לשלוט 4 בהפעלה.

5 אחר, בחרו USB. אופציונלי: לבחירת התקן 5 [התקן] בתחתית מסך הטלוויזיה.USB

עצות:

- בחרו בשורה העליונה לסינון הקבצים על-פי סוג.
- בחרו [מיון] לסידור הקבצים לפי שם, תאריך או שדות אחרים.

אפשרויות הפעלה

צפייה בווידאו

1 בשורה העליונה. . בחרו 1

2 OK. בחרו וידאו ולאחר מכן לחצו על 2

3 . אופציונלי: כדי להפעיל את כל קטעי הווידאו 3 בתיקה, בחרו וידאו ולאחר מכן [הפעל הכל].

- כדי לדלג לווידאו הקודם או הבא, לחצו על CH- או CH+.
- OK כדי להשהות את הווידאו, לחצו על . שוב כדי לחדש את OK לחצו על ההפעלה.
- שניות קדימה או אחורה, 10 כדי לדלג על ◀ או ▶ לחצו על
- ▶▶ כדי לחפש קדימה או אחורה, לחצו על . לחצו על הלחצן שוב ושוב כדי ◀◀ או על לעבור בין המהירויות השונות.
- ■ כדי לעצור את הווידאו, לחצו על

אפשרויות וידאו

■ במהלך הפעלת הווידאו, לחצו על

7 [בבחירת OK ולאחר מכן לחצו על OPTIONS אפשרות:

- [כתוביות]: בחירת הגדרות הכתוביות הזמינות.
- [שפת הכתוביות]: בחרו בשפת הכתוביות, אם זמינות.

המרת דו-ממד לתלת-ממד

ניתן להמיר כל תוכנית דו-ממד לצפייה בתלת-ממד.

1 OPTIONS. לחצו על 1

2 . בחרו [תמונה וציליל] < [הגדרות תלת-ממד] [ממד] < [המרת דו-ממד לתלת-ממד].

3 כווננו עומק תלת-ממד:

1 OPTIONS. לחצו על 1

2 . בחרו [תמונה וציליל] < [אפקט תלת-ממד]. 2 OK. בחרו אפשרות ולחצו על 3

3 כדי להפסיק את המרת הדו-ממד לתלת-ממד:

1 OPTIONS. לחצו על 1

2 . בחרו [תמונה וציליל] < [הגדרות תלת-ממד] OK [ממד] < [דו-ממד] ולחצו על

שימו לב: אם תעברו לפעילות אחרת, ההמרה תיפסק.

הפעלת קבצי מולטימדיה

מה ניתן לעשות

ניתן להפעיל סרטי וידאו, תמונות ומזיקה המחובר בטלוויזיה.USB

הפעלת קבצים מהתקן USB

אם יש לכם קובצי תמונות, וידאו או מזיקה על , תוכלו להפעיל אותם USB התקן אחסון באמצעות הטלוויזיה שלכם.

זהירות:

- אינה אחראית למקרה שהתקן TP Vision אינו נתמך, וכמו כן היא USB אחסון ה- אינה אחראית לכל נזק שייגרם להתקן או לאובדן נתונים.
- יתר על USB אין להעמיס את חיבור ה- הצורך USB המידיה. בעת חיבור התקן , יש לוודא שהוא 500mA למעלה מ- מחובר למקור חשמל חיצוני משלו.

אפשרויות מוזיקה

במהלך הפעלת המוזיקה, לחצו על

OK ולאחר מכן לחצו על **OPTIONS**

לבחירת אפשרות:

- **[חזרה]:** בחרו **[חזרה]** כדי להפעיל רצועה באלבום שוב ושוב, או בחרו **[הפעל פעם אחת]** כדי להפעיל את הרצועה פעם אחת בלבד.
- **[שרת מדיה]:** כאשר אתם מפעילים תוכן משרת מדיה, ניתן לבחור בשרת מדיה אחר.
- **[ערבוב פעיל] / [ערבוב כבוי]:** הפעלה או ביטול של אפשרות השמעה אקראית של רצועות.

הערה:

כדי להציג מידע אודות שיר (כגון כותרת, שם אמן או משך זמן), בחרו בשיר ולאחר מכן לחצו על **INFO**.

כדי להסתיר את המידע, לחצו שוב על

INFO.

מצגת תמונות

בשורה העליונה. **1** בחרו

. בחרו תמונה ממוזערת של תמונה ולחצו על

OK.

הפעלת מצגת שקופיות

אם התיקיה מכילה תמונות מרובות, בחרו תמונה ולאחר מכן בחרו **[מצגת שקופיות]**.

- כדי לדלג לתמונה הבאה או הקודמת, **CH-** או **CH+** לחצו על
- כדי להפסיק את מצגת התמונות או כדי לסגור את התמונה, לחצו **LIST** או **≡** על

אפשרויות מצגת שקופיות

במהלך הפעלת מצגת שקופיות, לחצו על

OK ולאחר מכן לחצו על **OPTIONS**

לבחירת אפשרות:

- **[ערבוב כבוי] / [ערבוב פעיל]:** הפעלה או ביטול של הצגה אקראית של תמונות במצגת השקופיות.
- **[חזרה]:** בחרו **[חזרה]** כדי לצפות במצגת השקופיות שוב ושוב או בחרו **[הפעל פעם אחת]** כדי לצפות בה פעם אחת בלבד.

- **[ערכת תווים]:** בחרו בערכת התווים המתאימה עבור הכתוביות.
- **[שפת שמע]:** בחרו שפת שמע.
- **[חזרה]:** בחרו **[חזרה]** כדי להפעיל את קובץ הווידאו שוב ושוב או בחרו **[הפעל פעם אחת]** כדי להפעיל את קובץ הווידאו פעם אחת בלבד.
- **[שרת מדיה]:** כאשר אתם מפעילים תוכן משרת מדיה, ניתן לבחור בשרת מדיה אחר.
- **[ערבוב פעיל] / [ערבוב כבוי]:** הפעלה או ביטול של הפעלה אקראית של קובצי וידאו.
- **[** הצגת קודי הרישום **DivX(R) VOD** עבור טלוויזיה **DivX** וביטול הרישום של **DivX** **]** **זו**.

הערה:

כדי להציג מידע אודות וידאו (לדוגמה, מיקום הפעלה, משך זמן, כותר או תאריך), בחרו **INFO** בווידיאו ולחצו על

כדי להסתיר את המידע, לחצו שוב על

INFO.

האזנה למוזיקה

בשורה העליונה. **1** בחרו

OK. בחרו רצועה ולאחר מכן לחצו על

. אופציונלי: כדי להפעיל את כל הרצועות

בתיקיה, בחרו רצועה ולחצו על **[הפעל הכל]**.

- כדי לדלג לרצועה הבאה או הקודמת, **CH-** או **CH+** לחצו על
- **OK** כדי להשהות את הרצועה, לחצו על שוב כדי לחדש את **OK** לחצו על ההפעלה.
- שניות קדימה או אחורה, **10** כדי לדלג **⏪** או **⏩** לחצו על
- **⏪** כדי לחפש קדימה או אחורה, לחצו על לחצו שוב ושוב כדי לעבור בין **⏪** או על המהירויות השונות.
- כדי להפסיק את המוזיקה. **■** לחצו על

- כדי לבטל את הרישום של טלוויזיה זו:
 1 SOURCE. לחצו על 1 .
 2 OK] ולחצו על USB. בחרו [עיין ב-2 .
 3 , בחרו OPTIONS. לחצו על 3 .
 4 OK] ולאחר מכן לחצו על DivX(R) VOD.
 4. פעלו בהתאם להוראות שעל המסך.

- [משך הצגת שקופיות]: בחירת משך ההצגה של כל תמונה במצגת השקופיות.
- [מעברי מצגת שקופיות]: בחירת המעבר מתמונה אחת לבאה אחריה.
- [שרת מדיה]: כאשר אתם מפעילים תוכן משרת מדיה, ניתן לבחור בשרת מדיה אחר.

הפעלת VOD DivX® (וידאו לפי דרישה)

והיא DivX Certified(R) טלוויזיה זו היא מאפשרת הפעלה של סרטי וידאו באיכות לפי דרישה. DivX גבוהה מסוג DivX VOD כדי להפעיל סרטי וידאו של DivX מהמחשב, יש להפעיל תחילה את בטלוויזיה אינה DivX VOD בטלוויזיה. הפעלת כרוכה בתשלום.

רישום של הטלוויזיה

כשאתם מתחילים בהקנת וידאו מושכר של , אם עדיין לא ביצעתם הפעלה של DivX הטלוויזיה, הטלוויזיה תציג את קוד הרישום של DivX הפעלה.

לביצוע הרישום, בצעו שלבים אלה.

1 או 8. כאשר הטלוויזיה מציגה קוד רישום בן 10 ספרות, רשמו את הקוד לפניכם ועברו <http://vod.divx.com> לאתר

2 למחשב והתקינו DivX. הורידו את תוכנת נגן 2 אותה.

3 וצרו חשבון DivX. הפעילו את תוכנת נגן 3 DivX < יצירת חשבון VOD: לחצו על DivX

4 , רשמו את הטלוויזיה בעזרת DivX. בנגן ה-4 < VOD קוד הרישום שהוצג לפני כן: לחצו על DivX Certified. רישום התקן

5 . כאשר תתבקשו, הורידו ושמרו את הווידאו 5 או לשרת USB של הרישום לכוון הבזק מסוג המדיה המחובר.

6 . עברו אל הטלוויזיה והפעילו את הווידאו של 6

הרישום בטלוויזיה. שלב זה משלים את בטלוויזיה. DivX הרישום ומפעיל את

DivX לקבלת תמיכה נרחבת, עבור אל אתר

- מאותחל באופן USB הכונן הקשיח מסוג בלעדי עבור טלוויזיה זו. חברו אותו לטלוויזיה זו לצמיתות. לא ניתן לגשת מטלוויזיה או מחשב USB לתוכן כונן ה-אחרים.
- יתר על USB אין להעמיס את חיבור ה-המידה. כאשר מחברים התקן כונן קשיח , יש 500mA הצורך למעלה מ-USB מסוג לווודא שהוא מחובר למקור חשמל חיצוני משלו.

שימו לב:

- ודאו שהטלוויזיה והכונן הקשיח מסוג USB כבויים.
- בזמן שאתם מאתחלים את הכונן הקשיח USB , אל תחברו התקני USB מסוג אחרים לטלוויזיה.

3 נצלו טוב יותר את הטלוויזיה שלכם

Pause TV

מה ניתן לעשות

בעת צפייה בערוץ דיגיטלי, באפשרותכם להשהות תוכנית כדי לענות לשיחת טלפון או לעשות הפסקה. השידור מאוחסן בכונן קשיח המחובר לטלוויזיה. תוכלו לחזור USB מסוג להצגת התוכנית בכל עת.

שימו לב:

- באפשרותכם להשהות את התוכנית דקות לכל היותר. 90 למשך

למה אתם זקוקים

- כווננו את הטלוויזיה לקליטת ערוצים דיגיטליים. ראו **שינוי הגדרות הטלוויזיה < ערוצים > התקנה אוטומטית** (עמוד 32).
- בעל USB 2.0 חברו כונן קשיח תואם לפחות ומהירות 4 GB קיבולת של מגה-ביט לשנייה לפחות. 30 העברה של לביצועים מיטביים, השתמשו בכונן קשיח 32 GB בעל שטח כונן פנוי של

התקנת כונן קשיח מסוג USB

להשהיית הטלוויזיה, עליכם לחבר כונן קשיח לטלוויזיה ולאחל אותו. USB מסוג

אם הטלוויזיה אינה מזהה את הכונן הקשיח כדי לאחל אותו PC, השתמשו ב-USB מסוג FAT32 או NTFS למערכת קבצים מסוג ולאחר מכן נסו שוב.

זהירות:

- אינה אחראית למקרה שאין TP Vision וכן אינה USB תמיכה בכונן הקשיח מסוג אחראית לכל נזק או אובדן נתונים בהתקן.
- האתחול מסיר את כל הנתונים מהכונן USB. הקשיח המחובר מסוג

השהיית שידור טלוויזיה ישיר

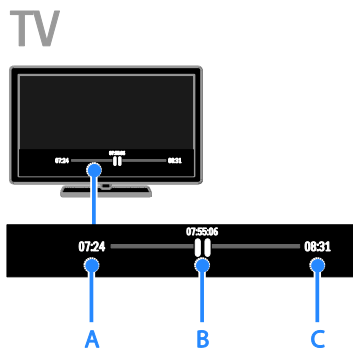

כדי להשהות ■■■ בערוץ דיגיטלי, לחצו על 1 תוכנית טלוויזיה.

להמשך הצפייה בטלוויזיה.▶ לחצו על 2

סרגל המצב מציג את מחווי הזמן הבאים:
A. הנקודה שבה הושהתה התוכנית לראשונה.
B. הנקודה שבה התוכנית המושהית פועלת כעת.

C. הנקודה שבה נמצא השידור הישיר של התוכנית.

- ◀◀ כדי לצפות בשידור שאוחסן, לחצו על כדי לחפש אחורה או קדימה.▶▶ או על
- או ◀◀ לשינוי מהירות ההפעלה, לחצו על על שוב ושוב.▶▶ על
- לצפייה בשידור הטלוויזיה הישיר, לחצו על ■.

שימו לב: כאשר מתקיימת הקלטה, לא ניתן להשהות את שידור הטלוויזיה.

USB השידור המאוחסן בכונן הקשיח מסוג יימחק בעת:

- USB. ניתוק הכונן הקשיח מסוג
- העברת הטלוויזיה למצב המתנה.
- תחילת הקלטה של תוכנית טלוויזיה.
- מעבר לערוץ אחר.
- החלפת מקור לצפייה מהתקן מחובר - גגן או מקלט דיגיטלי. Blu-ray

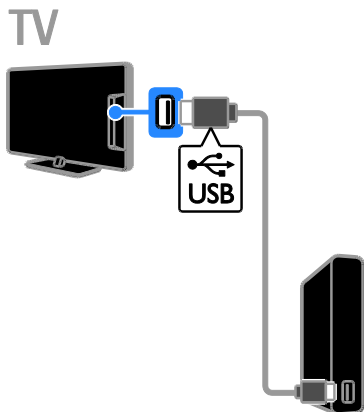

ישירות USB. חברו את הכונן הקשיח מסוג 1 USB לטלוויזיה. אם בכוננתם לחבר התקני נוספים בעתיד, חברו את הכונן הקשיח מסוג USB דרך רכזת USB.

הדליקו את הטלוויזיה ואת הכונן הקשיח 2, אם יש לו מקור חשמל חיצוני USB מסוג משלו.

עברו לערוץ הטלוויזיה הדיגיטלי. 3

כדי להתחיל באתחול כונן■■■. לחצו על 4 USB-

פעלו בהתאם להוראות שעל המסך כדי 5 להשלים את תהליך האתחול.

אזהרה: תהליך האתחול עשוי להימשך זמן מה. אין לכבות את הטלוויזיה או לנתק את עד להשלמת USB הכונן הקשיח מסוג התהליך.

הקלטת תוכניות טלוויזיה

מה ניתן לעשות

אם הטלוויזיה יכולה לקלוט לוחות שידורים, תוכלו להקליט תוכניות טלוויזיה על כונן קשיח. תוכלו להקליט תוכניות טלוויזיה USB מסוג המשודרות כעת או תוכניות שישודרו במועד אחר.

שימו לב:

- ההקלטה נתמכת אך ורק במדינות שקיימים בהם לוחות שידורים.
- בארצות נורדיות, הטלוויזיה מספקת תמיכה מוגבלת בכיתוביות בזמן הקלטת תוכניות טלוויזיה.

למה אתם זקוקים

- כווננו את הטלוויזיה לקליטת ערוצי ראו DVB טלוויזיה דיגיטליים, כגון שידורי שינוי הגדרות הטלוויזיה < ערוצים > (עמוד 32. התקנה אוטומטית) (עמוד
- בעל USB 2.0 חברו כונן קשיח תואם לפחות ומהירות 32 GB קיבולת של מגה-ביט לשנייה לפחות. 30 העברה של לביצועים מיטביים, השתמשו בכונן קשיח . ניתן 250 GB בעל שטח כונן פנוי של להקלטה USB להשתמש באותו כונן ולהשיה של תוכניות טלוויזיה.

התקנת כונן קשיח מסוג USB

כדי להקליט תוכניות טלוויזיה, עליכם לחבר כונן לטלוויזיה ולאחל אותו. USB קשיח מסוג

אם הטלוויזיה אינה מזהה את הכונן הקשיח כדי לאחל אותו PC, השתמשו ב-USB מסוג FAT32 או NTFS למערכת קבצים מסוג . לאחר מכן נסו שוב.

זהירות:

- אינה אחראית למקרה שאין TP Vision וכן אינה USB תמיכה בכונן קשיח מסוג אחראית לכל נזק או אובדן נתונים בהתקן.
- האתחול מסיר את כל הנתונים מהכונן USB. הקשיח המחובר מסוג

- מאותחל באופן USB הכונן הקשיח מסוג בלעדי עבור טלוויזיה זו. חברו אותו לטלוויזיה זו לצמיתות. לא ניתן לגשת מטלוויזיה או מחשב USB לתוכן כונן ה-אחרים.
- יתר על USB אין להעמיס את חיבור ה-המידה. כאשר מחברים התקן כונן קשיח , יש 500mA הצורך למעלה מ-USB מסוג לוודא שהוא מחובר למקור חשמל חיצוני משלו.

שימו לב:

- ודאו שהטלוויזיה והכונן הקשיח מסוג כבויים. USB
- בזמן שאתם מאתחלים את הכונן הקשיח USB, אל תחברו התקני USB מסוג אחרים לטלוויזיה.

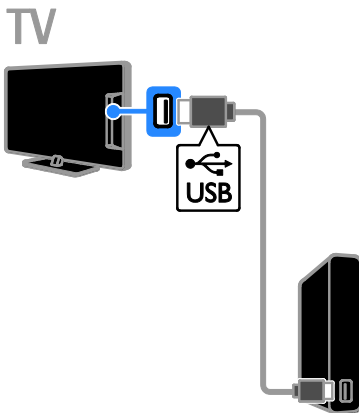

- 1 שירות USB. חברו את הכונן הקשיח מסוג USB לטלוויזיה. אם בכוננתכם לחבר התקני נוספים בעתיד, חברו את הכונן הקשיח מסוג USB דרך רכזת USB .
- 2 . הדליקו את הטלוויזיה ואת הכונן הקשיח . אם יש לו מקור חשמל חיצוני USB מסוג משלו.
- 3 . עברו לערוץ הטלוויזיה הדיגיטלי.
- 4 כדי להתחיל באתחול כונן . לחצו על USB ה-.
- 5 פעלו בהתאם להוראות שעל המסך כדי להשלים את תהליך האתחול.

אזהרה: תהליך האתחול עשוי להימשך זמן מה. אין לכבות את הטלוויזיה או לנתק את עד להשלמת USB הכונן הקשיח מסוג התהליך.

התחלת הקלטה



הקלטה בלחיצה אחת

ניתן להקליט את התוכניות שבהן אתם צופים כעת בלחיצה אחת.

- בזמן הצפייה בטלוויזיה, לחצו על 1 ההקלטה תחל מיידית. כעת יוצג חלון נפתח שיציין את שעת סיום התוכנית.
- אופציונלי: השתמשו בלחצני הניווט כדי 2 לסמן את שעת הסיום של ההקלטה.
- OK. בחרו [אישור] ולאחר מכן לחצו על 3
- . להפסקת ההקלטה, לחצו על 4

שימו לב:

- במהלך הקלטה, לא ניתן להחליף ערוצים או להשהות את שידור הטלוויזיה.
- אם פרטי לוח השידורים אינם זמינים, דקות 30 ייקבע זמן ברירת מחדל של עבור ההקלטה. ניתן לשנות משך זמן זה במידת הצורך.

הקלטות מתוזמנות

הצגת פרטי תוכנית

בהתאם למצבה של התוכנית, תוכלו להתחיל לצפות בה או לתזמן הקלטה שלה.

- לחצו על 1
- בחרו [לוח שידורים]. 2
- בחרו ערוץ ותוכנית ולאחר מכן לחצו על 3
- OK
- פרטי התוכנית יוצגו.

שימו לב: אם תתזמן הקלטה בזמן שאינכם בבית, זכרו להשאיר את הטלוויזיה במצב Standby (ואת הכונן הקשיח מסוג Standby המתנה) מופעל. USB

תזמון הקלטה של תוכנית טלוויזיה

באפשרותכם לתזמן הקלטה של תוכנית טלוויזיה שתשודר בקרוב, בטווח זמן של עד שמונה ימים מהיום הנוכחי. ניתן גם לתזמן הקלטה שאינה מקושרת לתוכנית ספציפית, במידה שפרטי לוח השידורים אינם זמינים.

- , ולאחר מכן בחרו [לוח]. לחצו על 1
- . שידורים]
- בחרו בערוץ ובתוכנית להקלטה. 2
- אופציונלי: כדי להקליט תוכנית שתשודר 3
- , בחרו [OPTIONS ביום אחר: לחצו על
- [שנה יום] ובחרו ביום אחר.

- 4. בחרו [הקלטה].
- כעת יוצג חלון נפתח.
- בחרו את פרטי ההקלטה ושנו אותם 5
- באמצעות לחצני הספרות ולחצני הניווט.
- OK. בחרו [אישור] ולחצו על 6

שינוי הקלטה מתוזמנת

- לחצו על 1
- OK. בחרו [הקלטות] ולחצו על 2
- כעת תוצג רשימה של ההקלטות המתוזמנות.
- בחרו בהקלטה ובחרו [כוונן שעה]. 3
- שנו את מועד ההקלטה בהתאם לצורך 4
- ובחרו [אישור].

ביטול הקלטה מתוזמנת

- לחצו על 1
- OK. בחרו [הקלטות] ולחצו על 2
- כעת תוצג רשימה של ההקלטות.
- בחרו בהקלטה ובחרו [הסרה]. 3

ביטול הקלטה מתוזמנת

- לחצו על 1
- OK. בחרו [הקלטות] ולאחר מכן לחצו על 2
- כעת תוצג רשימה של ההקלטות.
- בחרו בהקלטה הרצויה ולאחר מכן בחרו 3
- [הסרה]
- ההקלטה המתוזמנת תבוטל.

- 1 . לחצו על **⌘**.
- 2 . **OK** . בחרו [הקלטות] ולחצו על 2 .
כעת תוצג רשימה של ההקלטות.
- 3 . בחרו הקלטה מהרשימה, ולאחר מכן לחצו 3 על **OK**.
- ההקלטה תתחיל לפעול.

מיון הקלטות

- 1 . לחצו על **⌘**.
- 2 . **OK** . בחרו [הקלטות] ולחצו על 2 .
כעת תוצג רשימה של ההקלטות.
- 3 . לחצו על **⌘** **OPTIONS** .
- 4 . בחרו אפשרות למיון לפי שם, תאריך, תאריך 4 .
OK תפוגה או סוג ולאחר מכן לחצו על

שימו לב:

- אם ספק השירות מגביל את מספר הימים שבהם ניתן לצפות בהקלטה לאחר שידור התוכנית, רשימת ההקלטות תציג את מספר הימים לצפייה לפני שתנוקף ההקלטה יפוג.
- אם תוקף הקלטה פג או אם ספק השירות מגביל את ההפעלה, לא ניתן יהיה להפעיל את ההקלטה.
- אם ספק השירות מנע ביצוע של הקלטה מתוזמנת או אם ההקלטה לא בוצעה בהתאם לתזמון, ההקלטה מסומנת כ[נכשל] ברשימת ההקלטות.

מחיקת הקלטות

- באפשרותכם להציג רשימה של כל ההקלטות . כדי USB ושל המקום הפנוי שנותר בכונן ה- לפנות מקום בכונן, מחקו הקלטות.
- 1 . לחצו על **⌘**.
- 2 . **OK** . בחרו [הקלטות] ולחצו על 2 .
כעת תוצג רשימה של ההקלטות.
- 3 . בחרו בהקלטה ובחרו [הסרה].

משחקים

מה ניתן לעשות

בטלוויזיה זו, ניתן להפעיל משחקים רגילים או משחקים לשני שחקנים*, במסך מלא ועם הגדרות תמונה הממוטבות עבור משחקים.

- בלבד PFL43x8 עבור

למה אתם זקוקים



- חברו את קונסולת המשחקים לטלוויזיה. ראו חיבור הטלוויזיה < חיבור מכשירים > (עמוד 44). < קונסולת משחקים > (עמוד
- או PTA508 ערכה לשני שחקנים) , נמכרת בנפרד) עבור משחקים PTA518 , במסך מלא לשני שחקנים*. הערכה מגיעה עם שני זוגות של משקפי משחק. עיינו במדריך למשתמש של המשקפיים למידע לגבי טעינה והפעלה.
- PFL43x8 עבור

התחלת משחק

- 1 . לחצו על **⌘** **SOURCE** .
- 2 . **OK** . בחרו בקונסולת המשחקים ולחצו על 2 .
3 . במידת הצורך, טענו תקליטור משחק 3 .
בקונסולת המשחקים ובחרו משחק.
- 4 . פעלו בהתאם להוראות שעל המסך כדי 4 .
להתחיל לשחק.

הפעלת משחק לשני שחקנים במסך מלא

8x43PFL עבור

משחקים מסוימים מציעים אפשרויות של שחקנים מרובים ומסך מפוצל. טכנולוגיית התלת-ממד של טלוויזיה זו מאפשרת לכם להציג את המסכים המפוצלים כשתי תצוגות מסך מלא. באמצעות משקפי המשחק לשני שחקנים, כל שחקן יכול לראות תצוגה שונה באותה טלוויזיה.

1 SOURCE - לחצו על

2 OK. בחרו בקונסולת המשחקים ולחצו על

3 . במידת הצורך, טענו תקליטור משחק

בקונסולת המשחקים.

4 בקונסולת המשחקים, בחרו משחק מרובה

משתתפים או משחק לשני משתתפים ובחרו

בתצוגת מסך מפוצל.

5 בשלט הרחוק של OPTIONS לחצו על

הטלוויזיה.

6 בחרו [תמונה וציליל] < [משחקים לשני

שחקנים].

7 בחרו [עליון / תחתון] או [זה לצד זה]

OK ולאחר מכן לחצו על

8 . הפעילו את המשקפיים לשני שחקנים, לחצו

על מתג בחירת השחקן והרכיבו את

המשקפיים. (עיינו במדריך למשתמש של

המשקפיים לשני שחקנים).

עצות: כדי להציג את התפריטים או הניקוד של

כדי להחליף את מצב OK המשחק, לחצו על

התצוגה.

הגדרות משחקים

הגדרות תמונה עבור משחקים

ניתן למטב את תצוגת הטלוויזיה עבור משחקים

כך שלא תחוו תופעות של שהיית תמונה.

1 . לחצו על

2 . בחרו [הגדרות] < [הגדרות הטלוויזיה] <

OK [תמונה] ולאחר מכן לחצו על

3 . בחרו [משחקים או מחשב] < [משחקים].

הגדרת צליל קבועה עבור משחקים

ניתן למטב את אפקטי הצליל עבור משחקים.

1 OPTIONS . לחצו על

2 . בחרו [תמונה וציליל] < [סגנון צליל] <

OK [משחקים] ולאחר מכן לחצו על

הטלוויזיה מוכנה להפעלת משחקים.

שימו לב: כאשר מסתיימת הפעלת המשחק,

עברו בחזרה להגדרת הצליל הרגילה.

הצגת טלטקסט

בחירת דף

בעת הצפייה בערוצים המשדרים טלטקסט,

באפשרותכם לצפות בטלטקסט.

1 בחרו ערוץ שמשדר טלטקסט, ולאחר מכן

TEXT לחצו על

2. בחרו עמוד באחת מהדרכים הבאות:

- הזינו את מספר הדף באמצעות לחצני הספרות.
- כדי להציג את CH + / - CH לחצו על הדף הקודם או הבא.
- לחצו על הלחצנים הצבעוניים כדי לבחור פריט מקודד בצבע.

אפשרויות טלטקסט

1 בעת הצפייה בטלטקסט לחצו על

OPTIONS .

2. בחרו באפשרות:

- [הקפא דף] / [בטל הקפאת דף]: הקפאה או ביטול הקפאה של הדף הנוכחי.
- [מסך מפוצל] / [מסך מלא]: הפעלה או ביטול של טלטקסט במסך מפוצל. מסך מפוצל מציג את הערוץ הנוכחי לצד שידור הטלטקסט בשני החצאים של מסך הטלוויזיה.
- [מבט כולל של טבלת דפים]: שידור T.O.P. טלטקסט של טבלאות דפים (מאפשר לכם לדלג מנושא אחד לאחר בלי להשתמש במספרי הדפים).

חיפוש

ניתן לחפש מילה או מספר הקיימים בעמוד הטלסקט הנוכחי.

כדי **OK**. בעת צפייה בטלסקט, לחצו על 1

להדגיש את המילה או המספר הראשונים.

. לחצו על **לחצני הניווט** כדי לדלג אל המילה 2

או המספר לחיפוש.

כדי להתחיל את החיפוש **OK**. לחצו על 3

עד ששום **▲**. כדי לצאת מהחיפוש, לחצו על 4

מילה או מספר לא יהיו מודגשים.

טלסקט דיגיטלי

אם תחנת טלוויזיה של ערוץ טלוויזיה דיגיטלי

מסוים מציעה טקסט דיגיטלי ייעודי או שירותים

אינטראקטיביים, תוכלו להציג טלסקט

יש BBC1 דיגיטלי. ייתכן שלערוצים כגון

טלסקט דיגיטלי עם תכונות אינטראקטיביות

נוספות.

שימו לב: שירותי טקסט דיגיטלי נחסמים בעת

שידור והפעלה של כתוביות. ראו **שינוי הגדרות**

הטלוויזיה < הגדרות שפה < כתוביות

(עמוד 36 בערוצים דיגיטליים) (עמוד

כאשר אתם נמצאים בטלסקט דיגיטלי):

- לחצו על **לחצני הניווט** כדי לבחור או לסמן פריטים.

- לחצו על **הלחצנים הצבעוניים** כדי לבחור כדי לאשר או **OK** אפשרות, ואז לחצו על להפעיל.

הגדרת נעילות וטיימרים

שעון

ניתן להציג שעון על מסך הטלוויזיה. השעון

מציג את השעה שמפעיל שירותי הטלוויזיה

שלכם משדר.

הצגת שעון הטלוויזיה

. בעת צפייה בטלוויזיה, לחצו על 1

OPTIONS.

. **OK**. בחרו **[שעון]** ולחצו על 2

השעון יוצג בכינה הימנית העליונה של מסך

הטלוויזיה.

- **[הגדלה] / [תצוגה רגילה]:** הגדלת תצוגת הדף. לחצו על **לחצני הניווט** כדי לנוע בדף המוגדל.
- **[הצגה]:** הסתרה או הצגה של מידע מוסתר, כגון פתרונות לחידות.
- **[הצגת דפי משנה במחזוריות]:** אם ישנם דפי משנה זמניים, הם יוצגו באופן אוטומטי.
- **[שפה]:** מעבר לקבוצת שפות אחרת להצגה נכונה של ערכות התווים.
- **[Text 2.5]:** הציגו את הטלסקט עם **Text 2.5** יותר צבעים ועם גרפיקה טובה יותר מאשר טלסקט רגיל. אם ערוץ מסוים, הוא יוצג באופן 2.5 משדר טלסקט אוטומטי.

שפת טלסקט

בערוצי טלוויזיה דיגיטליים שבהם ספקי השירות מספקים טלסקט בשפות שונות, באפשרותכם לבחור שפה ראשית ושפה משנית בהתאם להעדפתכם.

1. **▲**. לחצו על 1

. בחרו **[הגדרות] < [הגדרות ערוצים]** או 2

[הגדרות לוויין].

. בחרו **[שפות] < [טקסט עיקרי]** או **[טקסט 3**

משני].

OK. בחרו שפה, ולאחר מכן לחצו על 4

דפי משנה

אם דף הטלסקט מכיל כמה דפי משנה, תוכלו

להציג את כל דפי המשנה בזה אחר זה. דפי

משנה אלה מוצגים בסרגל לצד מספר הדף

הראשי.

לבחירה. **▶** או **◀** לחצו על

טיימר שינה

באפשרותכם להעביר את הטלוויזיה למצב המתנה לאחר משך זמן שנקבע מראש. בעת הספירה לאחור לשעה שהוגדרה, תוכלו גם לכבות את הטלוויזיה מוקדם יותר או לאפס את טיימר השינה.

1. לחצו על **⏸**.
2. בחרו **[הגדרות] < [הגדרות הטלוויזיה] <** **[הגדרות כלליות] < [טיימר שינה]**.
3. בחר את משך הזמן של טיימר השינה. 180 דקות. ניתן להגדיר את טיימר השינה עד כדי לכבות את טיימר השינה, כווננו אותו לאפס דקות.
4. כדי להפעיל את טיימר השינה. **OK**. לחצו על 4 לאחר השעה שהוגדרה, הטלוויזיה תעבור למצב המתנה.

נעילה בפני ילדים

אתם יכולים לנעול את הטלוויזיה או לחסום תכניות בעלות דירוג גיל מסוים, כדי להגן על ילדיכם מפני תכנים לא הולמים.

הגדרה או שינוי של קוד הנעילה בפני ילדים

1. לחצו על **⏸**.
2. בחרו **[הגדרות] < [הגדרות ערוצים] או** **[הגדרות לוויין] < [נעילה בפני ילדים]**.
3. בחרו **[הגדרת קוד] או [שינוי קוד]**.
4. הזינו את הקוד באמצעות **לחצני הספרות**.

עצה: אם תיגשו לערוצים דרך רשימת

הערוצים, תתבקשו להזין את קוד הנעילה. אם " כדי 8888 שכחתם את הקוד שלכם, הקלידו " לעקוף את כל הקודים הקיימים.

- נעילה או ביטול נעילה של ערוצים
1. בתפריט הנעילה בפני ילדים, בחרו **[נעילת ערוץ]**.
2. הזינו את קוד הנעילה בפני ילדים באמצעות **לחצני הספרות**.

3. בחרו ערוצים לנעילה או לביטול נעילה. כבו את הפעילו מחדש את הטלוויזיה כדי להפעיל את הנעילה.

שימו לב:

אם תיגשו לערוצים דרך רשימת הערוצים, תתבקשו להזין את קוד הנעילה.

שינוי מצב השעון

באפשרותכם לשנות את מצב השעון לאוטומטי או ידני. כברירת מחדל, הוא מוגדר למצב אוטומטי אשר מסנכרן את השעון אוטומטית (UTC לזמן האוניברסלי המתואם) הטלוויזיה שלכם אינה יכולה לקלוט שידורי , שנו את מצב השעון ל**[ידני]**. UTC

1. בעת צפייה בטלוויזיה, לחצו על **⏸**.
2. בחרו **[הגדרות] < [הגדרות הטלוויזיה] <** **[הגדרות כלליות]**.
3. בחרו **[שעון] < [מצב שעון אוטומטי]**.
4. בחרו **[אוטומטי]**, **[ידני]** או **[תלוי במדינה]**, **OK** ולאחר מכן לחצו על

שינוי אזור הזמן

במדינות שבהן שידור של נתוני שעה זמין, ניתן לשנות את אזור הזמן אם בחרתם בהגדרה **[מצב שעון אוטומטי] < [אוטומטי] או [תלוי במדינה]**.

1. בתפריט **[שעון]**, בחרו **[אזור זמן]**.
2. **OK**. בחרו באזור הזמן ולחצו על

הגדרת שעון קיץ

במדינות שבהן שידור של נתוני שעה זמין, ניתן להפעיל או לבטל את שעון הקיץ אם בחרתם בהגדרה **[מצב שעון אוטומטי] < [אוטומטי] או [תלוי במדינה]**.

1. בתפריט **[שעון]**, בחרו **[שעון קיץ]**.
2. בחרו **[שעון רגיל] או [שעון קיץ]** ולחצו על **OK**.

כיוון שעון באופן ידני

באפשרותכם להגדיר את התאריך והשעה באופן ידני. לפני שתתחילו, הגדירו את מצב השעון ל**[ידני]**.

1. בתפריט **[שעון]** בחרו **[תאריך] או [שעה]** **OK** ואז לחצו על
2. קבעו את התאריך או את השעה באמצעות **לחצני הספרות**.
3. **OK**. בחרו **[סיום]**, ולאחר מכן לחצו על

דירוג צפייה

באפשרותכם להגדיר את הטלוויזיה כך שתציג רק תוכניות שדירוג הגיל שלהן נמוך מגיל ילדכם. הגבלה זו חלה רק על ערוצים דיגיטליים של תחנות טלוויזיה אשר מדרגות את התוכניות לפי גיל.

1. ✎. לחצו על

. בחרו [הגדרות] < [הגדרות ערוצים] או 2

[הגדרות לוויין].

. בחרו [נעילה בפני ילדים] < [דירוג הורים]. 3

תתבקשו להזין את הקוד לנעילה בפני ילדים.

. הזינו את קוד הנעילה בפני ילדים באמצעות 4

לחצני הספרות.

. **OK.** בחרו דירוג גיל ולאחר מכן לחצו על 5

כל התוכניות בעלות דירוג גיל גבוה מהדירוג

שבחרתם ייחסמו.

למידע נוסף אודות קודים לנעילה מפני ילדים,

ראו נצלו טוב יותר את הטלוויזיה שלכם <

הגדרת נעילות וטיימרים < נעילה מפני ילדים

(עמוד 28)

4 שינוי הגדרות הטלוויזיה

תמונה וצליל

מדריך ההגדרות

השתמשו במדריך ההגדרות לבחירת הגדרות תמונה וצליל. המדריך מחיל את ההגדרות שבחרתם באופן מיידי, כדי שתוכלו לבדוק אותן.

- 1. בעת צפייה בטלוויזיה, לחצו על 1 .
- 2. בחרו [הגדרות] < [הגדרות תמונה וצליל] OK. מהירות, ולאחר מכן לחצו על
- 3. OK . בחרו [המשך] ולאחר מכן לחצו על 3 .
- 4. פעלו בהתאם להוראות שעל המסך ובחרו 4 את ההגדרות המועדפות עליכם.

הגדרות תמונה נוספות

באפשרותכם לשנות את ההגדרות בתפריט Picture.

- 1. לחצו על 1 .
- 2. בחרו [הגדרות] < [הגדרות הטלוויזיה] < 2 .
- 3. OK [תמונה], ולאחר מכן לחצו על 3 .
- 4. בחרו הגדרה לשינוי ולאחר מכן לחצו על 4 .
- OK .

- [סגנון תמונה]: בחירת הגדרת תמונה קבועה מראש.
- [שחזור סגנון]: שחזור הגדרת התמונה הקבועה האחרונה שבחרתם.
- [ניגודיות תאורה רקע בתלת-ממד] / [ניגודיות תאורת רקע]: כוונן בהירות תאורת הרקע של התצוגה.
- [צבע]: כוונן רוויית הצבע של התמונה.
- [חדות]: כוונן חדות התמונה.
- [הפחתת רעשים]: בחירה במידת הפחתת הרעשים בתמונה.
- [ריכוך המעברים] MPEG [צמצום פריטי הערפול בתמונות דיגיטליות].

[Pixel Plus] / [Digital Crystal Clear] :

כוונן מדוייק של כל פיקסל כך שיתאים לפיקסלים הסובבים אותו כדי להפיק תמונה מבריקה בהבחנה גבוהה.

- [חדות מתקדמת]: מאפשר חדות -

מעולה, במיוחד בקווים ובקווי המיתאר בתמונה.

- [ניגודיות דינאמית]: שיפור דינאמי

של הפרטים באזורים החשוכים, אזורי הביניים והאזורים הבהירים של התמונה.

- [תאורה אחורית דינאמית]: בחרו

רמת תאורת רקע למיטוב צריכת החשמל. הדינאמית וניגודיות התמונה.

- [העשרת צבעים]: העשרה

דינאמית של חיות הצבעים והפרטים שלהם.

- [מתקדם]: גישה להגדרות מתקדמות, כגון גאמה, הגדרות גוון והגדרות ניגודיות וידאו.

- [חיישן אור]: כוונן בהירות מסך

הטלוויזיה באופן אוטומטי בהתאם לתנאי התאורה של החדר.

- [גאמה]: כוונן ההגדרה הלא-

ליניארית של רמת ההארה והניגודיות בתמונה.

- [גוון]: שינוי איזון הצבע.

- [גוון מותאם אישית]: התאמה

אישית של הגדרת איזון הצבע. זמין רק בעת בחירת [גוון] < [מותאם אישית].

- [ניגודיות וידאו תלת-ממד] /

[ניגודיות וידאו]: כוונן ניגודיות הווידאו.

- [בהירות]: כוונן בהירות המסך.

- [גוון]: פיצוי על שינויים בצבע

NTSC בשידורי.

- [משחקים או מחשב]: בעת צפייה בתוכן מקונסולת משחקים המחוברת לטלוויזיה, בחרו [משחקים] כדי להחיל הגדרות של משחקים. כאשר מחשב מחובר לטלוויזיה, בחרו [מחשב]. HDMI באמצעות כבל ודאו כי בחרתם בהגדרה [תבנית וקצוות] < [תבנית תמונה] < [ללא קנה מידה] כדי שהתמונה תוצג עם מלא הפרטים.

- [רמקולי טלוויזיה]: בחרו ברמקולים המועדפים להעברת שמע מהטלוויזיה. ראו **חיבור הטלוויזיה < >** בחירת EasyLink התקנת מכשירי 51. פלט רמקולים (עמוד

- [קול ברור]*: שיפור איכות הצליל.

- [תבנית פלט שמע]: בחירת סוג

פלט השמע דרך מחבר פלט השמע הדיגיטלי. בחרו בין [מרובה ערוצים] לבין [סטריאו].

*בדגמים מסוימים בלבד.

- [התאמת פלט שמע]: קביעת רמת

הפלט עבור שמע בסטריאו. בחרו [פחות] למידה מסוימת של אבדן עוצמה או חוזק אות. בחרו [יותר] כדי לא לאבד מהעוצמה או חוזק האות.

[: הפעלת פלט HDMI 1 - ARC]

המחובר למחבר ARC שמע מהתקן תואם HDMI 1.

- [השהיית פלט שמע]: סינכרון

אוטומטי בין התמונה בטלוויזיה לבין השמע ממערכת הקולנוע הביתית המחוברת. אין צורך להשתמש בהגדרה זו בעת חיבור הטלוויזיה Philips למערכת קולנוע ביתית של

- [לחצני הספרות]: כוונן ההגדרה

של השהיית פלט השמע. זמין כאשר [השהיית פלט שמע] מופעל.

תבנית שמע

ערוצים דיגיטליים

אם ספק שירות של ערוצים דיגיטליים מזרים שמע בכמה תבניות, באפשרותכם לבחור תבנית שמע.

1. לחצו על .

. בחרו [הגדרות] < [הגדרות ערוצים] או 2

[הגדרות חוויין] < [שפות] < [תבנית שמע מועדפת].

OK. בחרו אפשרות ולחצו על 3

- [רגיל]: קליטת תבנית שמע רגילה (MPEG.)

- [מתקדם]: קליטת תבניות שמע Dolby, AAC מתקדמות, אם זמינות (Digital או Dolby Digital Plus.)

- [תבנית וקצוות]: גישה להגדרות מתקדמות לשליטה בתבנית התצוגה של התמונה.

- [תבנית תמונה]: שינוי תבנית

התמונה.

- [קצוות המסך]: שינוי גודל

התמונה.

- [מיקום תמונה]: כאשר זמינה,

אפשרות זו משנה את מיקום התמונה.

הגדרות צליל נוספות

באפשרותכם לשנות את ההגדרות בתפריט 'צליל'.

1. לחצו על .

. בחרו [הגדרות] < [הגדרות הטלוויזיה] < 2 OK [צליל], ולאחר מכן לחצו על

. בחרו הגדרה לשינוי ולאחר מכן לחצו על 3 OK.

- [סגנון צליל]: גישה להגדרות צליל שנקבעו מראש.

- [שחזור סגנון]: שחזור הגדרת הצליל הקבועה האחרונה שבחרתם.

- [בס]: כוונן רמת הבס של הרמקול או האוזניות.

- [טרבל]: כוונן רמת הטרבל של הרמקול או האוזניות.

- [מצב היקפי]: בחירת מצב צליל היקפי לשיפור חוויית ההאזנה.

- אוטומטי Incredible Surround] [תלת-ממד]: בחירת מצב צליל היקפי לשיפור חוויית ההאזנה במצב תלת-ממד. בדגמים מסוימים בלבד.

- [עוצמת קול של אוזניות]: כיוון עוצמת הקול של האוזניות.

- [מתקדם]: גישה להגדרות מתקדמות לשיפור חוויית ההאזנה.

- [התאמת עוצמה אוטומטית]:

הפעלת הפחתה אוטומטית של שיימים פתאומיים בעוצמת הקול, לדוגמה, בעת החלפת ערוצים.

איפוס הגדרות תמונה וצליל

באפשרותכם לשחזר את הגדרות התמונה והצליל שהוגדרו כברירת מחדל בלי לשנות את ההגדרות שנקבעו בעת התקנת הערוצים.

☛ . בעת צפייה בטלוויזיה, לחצו על 1

. בחרו [הגדרות] < [הגדרות הטלוויזיה] < 2
[הגדרות כלליות] < [הגדרות יצרן] ולאחר מכן
OK לחצו על

. OK . בחרו [איפוס] ולאחר מכן לחצו על 3

כל הגדרות הטלוויזיה (למעט הגדרות ערוצים)
יאופסו להגדרות ברירת המחדל של היצרן.

ערוצים

התקנה אוטומטית

עם הפעלת הטלוויזיה בפעם הראשונה
מתבצעת התקנה מלאה של ערוצים.

כדי לשנות את השפה והמדינה ולהתקין מחדש
את כל ערוצי הטלוויזיה הזמינים, באפשרותכם
להפעיל שוב את תוכנית ההתקנה המלאה.

תחילת ההתקנה

"8888 הערה: אם תידרשו להזין קוד, הזינו "

☛ . לחצו על 1

. בחרו [הגדרות] < [חיפוש ערוצים] < 2

[התקנה מחדש של ערוצים] ולאחר מכן לחצו
על OK.

. OK . בחרו את המדינה שלכם ולחצו על 3

. OK . בחרו רשת ולחצו על 4

• :[[גישה למשדרי DVB-T]אנטנה)
אנטנה המשדרים ערוצים ללא תשלום.

• :[[גישה לשידורי DVB-C]כבלים)
כבלים.

. פעלו לפי ההוראות המופיעות על המסך כדי 5

לבחור אפשרויות אחרות, אם קיימות.

תפריט ההתחלה לחיפוש ערוצים מופיע.

. OK . בחרו [התחל] ולחצו על 6

. לאחר שחיפוש הערוצים יסתיים, בחרו 7

. OK [סיום] ולחצו על

כדי להציג את רשימת LIST ≡ עצה: לחצו על
הערוצים.

שימו לב: כאשר הטלוויזיה מוצאת ערוצים

דיגיטליים, ברשימת הערוצים המותקנים
עשויים להופיע מספרי ערוצים ריקים. ניתן
לשנות את שמם של הערוצים הללו או לשנות
את הסדר שלהם.

התקנת ערוצים אנלוגיים

באפשרותכם לחפש ולשמור ערוצי טלוויזיה
אנלוגיים בזה אחר זה.

בחירת מערכת 1 שלב :

שימו לב: דלגו על שלב זה אם הגדרות
המערכת שלכם נכונות.

☛ . בעת צפייה בטלוויזיה, לחצו על 1

. בחרו [הגדרות] < [הגדרות ערוצים] < 2

[התקנת ערוצים].

. בחרו [אנלוגי: התקנה ידנית] < [מערכת], 3

OK ולאחר מכן לחצו על

. בחרו את המערכת המתאימה למדינה או 4

OK לאזור שלכם, ולאחר מכן לחצו על

חיפוש ואחסון של ערוצי טלוויזיה 2 שלב :
חדשים

☛ . במהלך הצפייה בטלוויזיה, לחצו על 1

. בחרו [הגדרות] < [הגדרות ערוצים] < 2

[התקנת ערוצים].

. בחרו [אנלוגי: התקנה ידנית] < [חיפוש] 3

OK [ערוצים] ולאחר מכן לחצו על

4: אתרו את הערוץ:

- אם תדר הערוץ ידוע לכם, הזינו אותו
באמצעות **לחצני הניווט או לחצני
המספרים**.
- אם לא ידוע לכם תדר הערוץ, חפשו את
התדר הבא שיש לו אות חזק. בחרו
על **[חיפוש]** ולחצו על

. לאחר שתמצאו את הערוץ הנכון, בחרו 5

OK [סיום], ולאחר מכן לחצו על

. בחרו [אחסון כערוץ חדש], ולאחר מכן לחצו 6

לשמירת ערוץ הטלוויזיה החדש. OK על

שימו לב: אם הקליטה אינה טובה שנו את

מיקום האנטנה וחזרו את התהליך.

שימו לב: אם אתם נדרשים להזין קוד, הזינו '8888.'

עדכון אוטומטי

ההוספה או להסרה אוטומטית של ערוצים דיגיטליים, השאירו את הטלוויזיה במצב המתנה. הטלוויזיה מעדכנת ערוצים ושומרת ערוצים חדשים מדי יום. ערוצים ריקים מוסרים מרשימת הערוצים.

ביטול ההודעה לעדכון ערוצים

כאשר מתבצע עדכון ערוץ, מופיעה הודעה בזמן ההפעלה. ניתן לבטל הודעה זו.

1. לחצו על **⌵**.

2. בחרו **[הגדרות] < [הגדרות ערוצים]** או **[הגדרות לוויין]**.

3. בחרו **[התקנת ערוצים] < [הודעת עדכון ערוצים]**.

4. **OK**. בחרו **[כבוי]**, ולאחר מכן לחצו על **⌵**.

ביטול עדכונים אוטומטיים

בתפריט **[התקנת ערוצים]**, בחרו **[עדכון ערוצים אוטומטי] < [כבוי]**.

עדכון ערוצים באופן ידני

1. לחצו על **⌵**.

2. בחרו **[הגדרות] < [חיפוש ערוצים] <**

OK[עדכון ערוצים], ולאחר מכן לחצו על **⌵**.

3. פעלו בהתאם להוראות שעל המסך כדי **⌵**.

לעדכן את הערוצים.

העתקת ערוצים

שימו לב: תכונה זו מיועדת לשימוש של

סוחרים וטכנאי שירות.

ניתן להעתיק רשימות ערוצים מטלוויזיה אחת לטלוויזיה אחרת באמצעות התקן Philips של USB. אין צורך לחפש את USB אחסון מסוג הערוצים או להתקין אותם שוב בטלוויזיה השנייה. קובץ רשימת הערוצים קטן מספיק כדי שניתן יהיה לשמור אותו בכל התקן אחסון מסוג USB.

למה אתם זקוקים

בעלות המאפיינים Philips שתי טלוויזיות הבאים:

- אותה הגדרת מדינה
- אותו טווח שנים

התקנת ערוצים דיגיטליים

אם ידוע לכם התדר של הערוצים שברצונכם להתקין, באפשרותכם לחפש ולשמור ערוצים דיגיטליים בזה אחר זה. לקבלת התוצאות הטובות ביותר, פנו לספק השירותים.

1. לחצו על **⌵**.

2. בחרו **[הגדרות] < [הגדרות ערוצים] <**

[התקנת ערוצים].

3. בחרו באפשרות **[דיגיטלי: בדיקת קליטה]** **OK**.

4. **< [חיפוש ערוצים]** ולאחר מכן לחצו על **⌵**.

5. לחצו על **[לחצני הספרות]** כדי להזין את תדר הערוץ.

6. **OK**. בחרו **[חיפוש]**, ולאחר מכן לחצו על **⌵**.

7. לאחר מציאת הערוץ, בחרו **[אחסון]** ולאחר **⌵**.

8. **OK** מכן לחצו על **⌵**.

כוונן עדין של ערוצים אנלוגיים

אם הקליטה של ערוץ טלוויזיה אנלוגי אינה טובה, באפשרותכם לבצע כוונן עדין של ערוץ הטלוויזיה.

1. לחצו על **⌵**.

2. בחרו **[הגדרות] < [הגדרות ערוצים] <**

[התקנת ערוצים].

3. בחרו **[אנלוגי: התקנה ידנית] < [כוונן עדין]**.

4. **OK** עדין, ולאחר מכן לחצו על **⌵**.

5. כדי לבצע כוונן עדין **⌵** או על **⌵**. לחצו על **⌵**.

6. ש **⌵** הערוץ.

7. לאחר שבחרתם את תדר הערוץ הנכון, **⌵**.

8. **OK** בחרו **[סיום]** ולאחר מכן לחצו על **⌵**.

9. **OK**. בחרו אפשרות ולחצו על **⌵**.

10. **[אחסון ערוץ נוכחי]:** שמירת הערוץ **⌵**.

11. במספר הערוץ הנוכחי.

12. **[אחסון כערוץ חדש]:** שמירת הערוץ **⌵**.

13. במספר ערוץ חדש.

עדכון רשימת הערוצים

עם הפעלת הטלוויזיה בפעם הראשונה

מתבצעת התקנה מלאה של ערוצים. כברירת

מחדל, כאשר מתבצעים שינויים ברשימות

הערוצים, הטלוויזיה מעדכנת אותן באופן

אוטומטי. באפשרותכם גם לבטל את העדכון

האוטומטי, או לעדכן באופן ידני את הערוצים.

- 5. לחצו על **⌘**.
- 6. בחרו [הגדרות] < [הגדרות ערוצים] או 6 [הגדרות לוויין].
- 7. בחרו [התקנת ערוצים] < [העתקת רשימת ערוצים] < [העתקה לטלוויזיה] ולאחר מכן לחצו על **OK**.
- רשימת הערוצים תועתק לטלוויזיה.
- 8. USB. נתקו את התקן אחסון ה-8.

העתקת הערוצים לטלוויזיה שהותקנו 3 שלב : בה מראש ערוצים

- 1. הפעילו את הטלוויזיה השניה, זו שאליה 1 ברצונכם להעתיק את רשימת הערוצים.
- 2. לחצו על **⌘**.
- 3. בחרו [הגדרות] < [חיפוש ערוצים] < 3 [התקנה מחדש של ערוצים], ולאחר מכן לחצו על **OK**.
- תפריט המדינה מוצג.
- 4. ודאו שהגדרת המדינה זהה לזו שבטלוויזיה הראשונה.
- 5. לחצו על **⏪**.
- 6. לחצו על [ביטול] כדי לצאת.

. אם הגדרת המדינה שונה, התקימו מחדש 7 את הטלוויזיה השניה כך שהגדרה תתאים להגדרת המדינה של הטלוויזיה הראשונה. ראו **שינוי הגדרות הטלוויזיה < איפוס הכל** 39.(עמוד)

טלוויזיה USB. חבר את התקן אחסון ה-8 השנייה.

- 9. לחצו על **⌘**.
- 10. בחרו [הגדרות] < [הגדרות ערוצים] או 10 [הגדרות לוויין].
- 11. בחרו [התקנת ערוצים] < [העתקת רשימת ערוצים] < [העתקה לטלוויזיה] ולאחר מכן לחצו על **OK**.
- רשימת הערוצים מועתקת לטלוויזיה השנייה.
- 12. USB. נתקו את התקן אחסון ה-12.

- המצוין באמצעות הסיומת DVBסוג ה- (H, K, T או D/00) בשם הדגם
- אותן הגדרות של ערוצי לוויין, כולל מספר LNBלווייני ה-
- אותו סוג חומרה, כפי שמצוין על-גבי המדבקה שבגב הטלוויזיה. לדוגמה: TPM10.1E LA.
- גרסאות תוכנה תואמות

'8888שימו לב: אם תידרשו להזין קוד, הזינו'

בדיקת הגדרות המדינה 1 שלב :

- 1. הפעילו את הטלוויזיה הראשונה (עם 1 הערוצים שברצונכם להעתיק לטלוויזיה השנייה).
- 2. לחצו על **⌘**.
- 3. בחרו [הגדרות] < [חיפוש ערוצים] < 3 [התקנה מחדש של ערוצים], ולאחר מכן לחצו על **OK**.
- תפריט המדינה מוצג.

- 4. רשמו את ההגדרה הנוכחית.
- 5. לחצו על **⏪**.
- 6. לחצו על [ביטול] כדי לצאת.

USB: העתקת רשימת ערוצים ל-2 שלב

- 1. טלוויזיה USB. חברו התקן אחסון מסוג 1 הראשונה (עם הערוצים המותקנים).
- 2. לחצו על **⌘**.
- 3. בחרו [הגדרות] < [הגדרות ערוצים] או 3 [הגדרות לוויין].

- 4. בחרו [התקנת ערוצים] < [העתקת רשימת ערוצים] < [העתקה ל-] ולאחר מכן לחצו על **OK**.

רשימת הערוצים מועתקת להתקן אחסון ה-USB.

USB. נתקו את התקן אחסון ה-5.

העתקת הערוצים לטלוויזיה שלא 3 שלב : מותקנים בה ערוצים

- 1. הפעילו את הטלוויזיה השניה, זו שאליה 1 ברצונכם להעתיק את רשימת הערוצים. ההתקנה הראשונית מתחילה.
- 2. פעלו בהתאם להוראות שעל המסך ובחרו 2 באותה מדינה שנבחרה בטלוויזיה, שאת רשימת הערוצים שלה ברצונכם להעתיק.
- 3. דלגו על חיפוש הערוצים.
- 4. USB. חברו את התקן אחסון ה-4.

הגדרות לוויין

מה ניתן לעשות

מגברי 4טלוויזיה זו יכולה לקלוט אותות מ- (ממיר חסימת רעשים נמוכים). מגבר LNB מותקן על קצה העמוד בצלחת האנטנה LNB ולוכד אותות מהלוויין.

שימו לב:

- קליטת לוויין זמינה בדגמים מסוימים בלבד. האפשרות **[חיפוש לוויין]** זמינה רק עם הטלוויזיה תומכת DVB-S-2.
- כדי לקלוט ערוצי לוויין, חברו מקלט לוויין בטלוויזיה SAT למחבר

התקנת ערוצי לוויין

התקנה מחדש של לוויינים

- במהלך הצפייה בטלוויזיה, לחצו על 1 . **[הגדרות] < [חיפוש לוויין] < 2** . **[התקנה מחדש של לוויינים]** .
- פעלו בהתאם להוראות שעל המסך כדי 3 . להשלים את ההתקנה.
- בסיום, בחרו **[סיום]**, ולאחר מכן לחצו על 4 **OK** .

בחירת סוג החיבור

- כאשר אתם מתקינים ערוצי לוויין, עליכם LNB להגדיר את סוג החיבור. מספר מגברי ה- שבאנטנת הצלחת קובע את מספר ערוצי הלוויין שבאפשרותכם להתקין.
- במהלך התקנה מחדש של לוויינים, בחרו 1 **OK[הגדרות]** ולאחר מכן לחצו על 2 . **[סוג חיבור]** .
- OK** . בחרו הגדרה ולחצו על 3 .

- [בודד]]:** בחרו באפשרות **LNB [1לוויין]** אחד בלבד. LNB זו אם יש לכם מגבר
- [DiSEqC Mini לוויינים 2]** : בחרו LNB מגברי 2 באפשרות זו אם יש לכם
- [DiSEqC 1.0 לוויינים 4 או 3]** : בחרו LNB מגברי 4 או 3 באפשרות זו עבור
- עבור לוויין אחד]**: בחרו **Unicable]** באפשרות זו אם יש לכם התקנת עם לוויין אחד. Unicable

- לוויינים]:** בחרו **2 עובר Unicable]** באפשרות זו אם יש לכם התקנת לוויינים. 2 עם Unicable

התקנה ידנית

אם המערכת דיילגה על משדר-משיב במהלך ההתקנה, תוכלו לבדוק את עוצמת האות של משדר-משיב או להוסיף משדר-משיב חדש. **[** בעת צפייה בטלוויזיה, לחצו על 1 . **[** בחרו **[הגדרות] < [חיפוש לוויינים] < 2** . **OK[התקנה ידנית]**, ולאחר מכן לחצו על 3 . **LNB** . בחרו את ה-3

. אם ידוע לכם מהו התדר של המשדר-משיב 4 (שיכול לכלול כמה ערוצים), בחרו **[תדר]** וקבעו את התדר.

OK . בחרו **[חיפוש]**, ולאחר מכן לחצו על 5 . אם נמצא תדר חדש, לחצו על **[אחסן]** כדי 6 להוסיף את המשדר-משיב החדש עם הערוצים שלו.

עדכון ערוצי לוויין

- בעת צפייה בטלוויזיה, לחצו על 1 . בחרו **[הגדרות] < [חיפוש לוויינים] < 2** . **[עדכון ערוצים]** .
- פעלו בהתאם להוראות שעל המסך כדי 3 . להשלים את ההתקנה.
- לאחר הסיום, בחרו **[סיום]** ולאחר מכן לחצו על 4 **OK** .

הוספה והסרה של לוויינים

באפשרותכם להוסיף או להסיר לוויינים בכל עת, ולהתקין ערוצים מלוויינים חדשים.

שימו לב: לפני שתוסיפו לוויינים, ודאו שסוג החיבור מתאים. ראו **שינוי הגדרות הטלוויזיה < הגדרות לוויין < התקנת ערוצי לוויין** (עמוד 35).

- לחצו על 1 . **[** בחרו **[הגדרות] < [חיפוש לוויין]** ולאחר מכן 2 **OK** לחצו על 3 . בחרו **[הוספת לוויין]**, ולאחר מכן לחצו על 3 **OK** .

הפנוי LNB הטלוויזיה מחפשת לוויין במגבר ה- הראשון. הפעולה עשויה להימשך כמה דקות.

כתוביות בערוצים אנלוגיים

. בעת הצפייה בערוץ טלוויזיה אנלוגי, לחצו על TEXT על.

. הזינו את המספר בן שלוש הספרות של 2 '888 עמוד הכתוביות, בדרך כלל ' .
אם הכתוביות זמינות, הן יופעלו.

כתוביות בערוצים דיגיטליים

. בעת צפייה בערוץ טלוויזיה דיגיטלי, לחצו על 1 OPTIONS. **III**
OK. בחרו [כתוביות], ולאחר מכן לחצו על 2 .
בחרו [כתוביות כבוי], [כתוביות פועלות] 3 .
OK או [אוטומטי] ולאחר מכן לחצו על

שפת הכתוביות

ניתן לשנות את שפת הכתוביות של ערוצים דיגיטליים, כאשר הם זמינים.

. בעת הצפייה בטלוויזיה, לחצו על 1 OPTIONS. **III**
בחרו [שפת כתוביות], בחרו מבין השפות 2 .
OK הזמינות ולחצו על
שפת הכתוביות תשתנה עבור הערוץ הספציפי.

ניתן לקבוע את שפת הכתוביות הראשית והמשנית המועדפת לתצוגה, כאשר אפשרות זו זמינה.

. בעת צפייה בטלוויזיה, לחצו על 1 .
בחרו [הגדרות] < [הגדרות ערוצים] או 2 .
[הגדרות לוויין] < [שפות].
בחרו [שפת כתוביות ראשית] או [שפת 3
כתוביות משנית] ובחרו מבין השפות הזמינות.
4 לאישור. OK. לחצו על

הגדרות גישה אוניברסלית

הפעלה

חלק מתחנות השידור הדיגיטליות מספקות תכונות שמע וכתוביות מיוחדות לאנשי בעלי לקויי שמיעה וראיה. באפשרותכם להפעיל או לבטל את התכונות הללו.

. אם לא נמצא שום לוויין, בדקו את חיבורי 4 האנטנה ואת מיקומה של צלחת האנטנה ובחרו באפשרות [חפש שוב].
. אם אתם מרוצים מהלוויין שנוסף, בחרו 5 [הבא] להתקנת כל הערוצים מהלוויין.
ההתקנה עשויה להימשך כמה דקות.

הסרת לוויין

. לחצו על 1 .
בחרו [הגדרות] < [חיפוש לוויין] < [הסרת 2
OK לוויין] ולחצו על
בחרו בלוויינים שתרוצו להסיר ובחרו [הסרה] 3 .
OK ולאחר מכן לחצו על

הגדרות שפה

שפת תפריט

. בעת צפייה בטלוויזיה, לחצו על 1 .
בחרו [הגדרות] < [הגדרות הטלוויזיה] < 2
[הגדרות כלליות] < [שפת תפריטים].
בחרו שפת תפריט מהרשימה ולאחר מכן 3 .
OK לחצו על

שפת שמע

אם ערוץ הטלוויזיה משדר בכמה שפות שמע, תוכלו לבחור את שפת השמע המועדפת עליכם.
בזמן הצפייה בטלוויזיה לחצו על 1
OPTIONS. **III**
. עבור ערוצים דיגיטליים, בחרו [שפת שמע]. 2
[Dual I-II עבור ערוצים אנלוגיים, בחרו]
לאישור בחירתכם. OK על
בחרו מבין השפות הזמינות ולאחר מכן לחצו 3 .
OK על

ניתן לקבוע את שפת השמע הראשית והמשנית המועדפת להאזנה, כאשר אפשרות זו זמינה.

. בעת צפייה בטלוויזיה, לחצו על 1 .
בחרו [הגדרות] < [הגדרות ערוצים] או 2
[הגדרות לוויין] < [שפות].
בחרו [שפת שמע ראשית] או [שפת שמע 3
משנית] ובחרו מבין השפות הזמינות.
4 לאישור. OK. לחצו על

- **[אוזניות]:** האזנה לשמע ללקויי ראייה באוזניות בלבד.
- **[רמקולים + אוזניות]:** האזנה לשמע ללקויי ראייה ברמקולים וגם באוזניות.
- **[כבוי]:** ביטול השמע ללקויי ראייה.

EasyLink **שימו לב:** אם השלט הרחוק של מופעל, לא תוכלו לבחור את הלחצן הירוק. כדי , ראו **חיבור הטלוויזיה < EasyLink** לכבות את **< למה אתם EasyLink הגדרת מכשירי 50. זקוקים** (עמוד

שינוי עוצמת הקול עבור שמע ללקויי ראייה . במהלך הצפייה בטלוויזיה, לחצו על 1 **OPTIONS**.

. בחרו **[גישה אוניברסלית] < [עוצמת קול 2 מעורבת]**.

. לחצו על **לחצני הניווט** לבחירת עוצמת הקול 3 . **OK** ולאחר מכן לחצו על

אפקטי שמע

- 1 . לחצו על **☛**.
- 2 . בחרו **[הגדרות] < [הגדרות ערוצים] או [הגדרות לוויין]**.
- 3 . בחרו **[שפות] < [לקויי ראייה] < [אפקטי שמע]**.

OK. בחרו הגדרה ולחצו על 4

- **[פועל]:** הפעלת אפקטי שמע בשמע ללקויי ראייה.
- **[כבוי]:** נטרול אפקטי שמע בשמע ללקויי ראייה.

סוג דיבור

- 1 . לחצו על **☛**.
- 2 . בחרו **[הגדרות] < [הגדרות ערוצים] או [הגדרות לוויין]**.
- 3 . בחרו **[שפות] < [לקויי ראייה] < [דיבור]**.

OK. בחרו הגדרה ולחצו על 4

- **[תיאורי]:** האזנה לדיבור תיאורי בשמע ללקויי ראייה.
- **[כתוביות]:** האזנה לכתוביות בשמע ללקויי ראייה.

☛ . לחצו על 1

. בחרו **[הגדרות] < [הגדרות הטלוויזיה] < [הגדרות כלליות]**.

. בחרו **[גישה אוניברסלית] < [פועל] או 3 OK [כבוי]**, ולאחר מכן לחצו על

הגדרת משוב שמע

ניתן להגדיר את הצפצוף שנשמע בעת לחיצה על לחצני השלט רחוק או לחצני הטלוויזיה.

. בעת הצפייה בטלוויזיה, לחצו על 1

OPTIONS.

. בחרו **[גישה אוניברסלית] < [צפצוף 2**

OK [מקשים] < [פועל] ולאחר מכן לחצו על

גישה ללקויי שמיעה

כדי לוודא שקיימת שפת שמע זמינה ללקויי ובחרו **שפת OPTIONS** שמיעה, לחצו על **שמע**. שפות התומכות בשמע ללקויי שמיעה מצוינות על-ידי סמל בצורת אוזן.

הפעלת השמע והכתוביות ללקויי שמיעה . בעת הצפייה בטלוויזיה, לחצו על 1

OPTIONS.

. בחרו **[גישה אוניברסלית] < [לקויי 2**

שמיעה].

. **OK**. בחרו הגדרה ולחצו על 3

- **[כבוי]:** ביטול תכונות ללקויי שמיעה.
- **[פועל]:** הפעלה של שמע וכתוביות ללקויי שמיעה.

גישה ללקויי ראייה

כדי לוודא שיש שפת שמע זמינה ללקויי ראייה, ובחרו **[שפת שמע] OPTIONS** לחצו על שפות התומכות בשמע ללקויי ראייה מצוינות על-ידי סמל בצורת עין.

בחירת רמקולים או אוזניות

ניתן לבחור להאזין לשמע ללקויי ראייה דרך הרמקולים של הטלוויזיה, האוזניות, או שניהם . בעת הצפייה בטלוויזיה, לחצו על 1

OPTIONS.

. בחרו **[גישה אוניברסלית] < [לקויי ראייה] 2**

OK. בחרו הגדרה ולחצו על 3

- **[רמקולים]:** האזנה לשמע ללקויי ראייה ברמקולים בלבד.

הגדרות אחרות

הדגמת הטלויזיה

באפשרותכם להפעיל הדגמה כדי לקבל מידע נוסף על התכונות בטלויזיה זו.

1. בעת צפייה בטלויזיה, לחצו על 1.
2. בחרו [הגדרות] < [צפייה בהדגמות].
3. OK. בחרו הדגמה, ולאחר מכן לחצו על OK.

מצב בית

ייתכן שכמה מהגדרות הטלויזיה לא יהיו זמינות במצב חנות. כדי לוודא שהגדרות הטלויזיה הנכונות הוחלו, העבירו את הטלויזיה למצב בית.

1. בעת צפייה בטלויזיה, לחצו על 1.
2. OK. בחרו [הגדרות] ולחצו על OK.
3. בחרו [הגדרות הטלויזיה] < [הגדרות כלליות] < [מיקום].
4. OK. בחרו [בית] או [חנות] ולחצו על OK.
5. הפעילו מחדש את הטלויזיה.

עדכון תוכנה

גרסת ניסיון

1. לחצו על 1.
2. בחרו [הגדרות] < [הגדרות תוכנה] < [פרטי תוכנה מותקנת], ולאחר מכן לחצו על OK.

גרסת התוכנה הנוכחית תוצג.

זהירות: אין להתקין תוכנה בגרסה נמוכה יותר מהגרסה הנוכחית המותקנת במוצר. חברת לא תישא באחריות על נזקים TP Vision שייגרמו כתוצאה משנמוך תוכנה.

עדכנו את התוכנה באחת מהדרכים הבאות:

- USB עדכון באמצעות התקן אחסון
- עדכון באמצעות שידור דיגיטלי

עדכון באמצעות USB

למה אתם זקוקים

- בעל נפח אחסון USB התקן אחסון מסוג FAT או בתבנית 256 MB של לפחות DOS, שאינו מוגן מפני כתיבה. ,
- גישה USB גישה למחשב בעל מחבר לאינטרנט.
- תוכנית כיווץ וחילוץ קבצים התומכת : לדוגמה, ZIP בתבנית הקבצים Microsoft® עבור WinZip® , או Windows® , StuffIt® , או Macintosh®.

שימו לב: אין להשתמש בכונן קשיח מסוג USB.

הורדת התוכנה העדכנית ביותר

1. למחשב USB. חברו את כונן ההבדק מסוג שלכם.
 2. Internet. במחשב, הפעילו דפדפן כגון Explorer® או Safari® , ועברו לכתובת www.philips.com/support.
 3. מצאו את דגם הטלויזיה שברשותכם ואתרו את התוכנה ומנהלי ההתקן הזמינים עבור דגם .zip*. זה. עדכון התוכנה זמין כקובץ מכווץ () אם גירסת התוכנה מאוחרת יותר מהגירסה 4 . המותקנת כעת בטלויזיה, לחצו על הקישור לשדרוג התוכנה.
 5. אשרו את תנאי הסכם הרשיון והורידו את USB. אל כונן ההבדק מסוג ZIP קבוצה ה-.
- שימו לב:** דפדפני אינטרנט מסוימים, כגון Google® או Firefox® Mozilla® ישרות ZIP, מורידים את קובץ ה-Chrome® למחשב. במקרה זה, העתיקו את הקובץ לכונן שלכם. USB ההבדק מסוג
6. באמצעות Internet Explorer. עבור 6 : תוכנת כיווץ וחילוץ קבצים, חלצו את הקובץ שהורדתם. אין ZIP מקובץ ה-autorun.upg העתיקו או למקם את הקובץ שחילצתם בתוך תיקיה.

פעלו בהתאם להוראות שעל המסך.

אם לא תעדכנו את תוכנת הטלוויזיה כאשר מתקבל עדכון, תתבקשו לשמור את קובץ העדכון. כדי לעדכן את התוכנה בשלב מאוחר יותר:

1 . לחצו על .

2 . בחרו [הגדרות] < [הגדרות תוכנה] <

[עדכונים מקומיים].

3 . בחרו בקובץ שהורדתם ובצעו את ההוראות של-על-גבי המסך להשלמת העדכון.

איפוס הכל

באפשרותכם לאפס את כל הגדרות התמונה והצליל ולהתקין מחדש את כל ערוצי הטלוויזיה.

1 . לחצו על .

2 . בחרו [הגדרות] < [הגדרות הטלוויזיה] <

[הגדרות כלליות] < [התקנה מחדש של

OK הטלוויזיה] ולאחר מכן לחצו על

3 . פעלו בהתאם להוראות שעל המסך.

: לאחר סיום ההורדה, הקובץ **Safari**. עבור 6 יחולץ באופן אוטומטי מקובץ ה-autorun.upg אל המחשב. העתיקו את הקובץ אל כונן ZIP . אין להעתיק או למקם את USB ההבזק מסוג הקובץ שחילצתם בתוך תיקיה. USB . שלפו ונתקו את כונן ההבזק מסוג 7 מהמחשב.



שדרוג תוכנת הטלוויזיה

זהירות:

- במהלך שדרוג התוכנה, אין לכבות את הטלוויזיה או לנתק את כונן ההבזק מסוג USB.
- אם מתרחשת הפסקת חשמל במהלך השדרוג, אין להסיר את כונן ההבזק מסוג מהטלוויזיה. הטלוויזיה תמשיך USB בשדרוג ברגע שאספקת החשמל תתחדש.
- אם מתרחשת שגיאה במהלך השדרוג, יש לנסות לבצע שוב את השדרוג מההתחלה. אם השגיאה חוזרת על עצמה, יש לפנות ל-Philips לשירות הלקוחות של

מהטלוויזיה, USB. הסירו את כל התקני ה-Wi-Fi, ולאחר מכן הפעילו שוב את Wi-Fi כגון מתאמי הטלוויזיה.

טלוויזיה. USB. חברו את כונן ההבזק מסוג 2 שדרוג התוכנה יחל אוטומטית. עם השלמת השדרוג, תופיע הודעת אישור על-גבי המסך. לפני שתפעילו מחדש את הטלוויזיה, נתקו 3 USB ממנה את כונן ההבזק מסוג

4  בשלט רחוק - אין ללחוץ על . לחצו על 4 יותר מפעם אחת.

הטלוויזיה תיכבה ולאחר מכן תופעל שוב. כעת השדרוג הושלם.

. למניעת עדכונים לא מכוונים של תוכנת 5

USB הטלוויזיה, חברו מחדש את כונן ה-autorun.upg למחשב ומחקו את הקובץ

עדכון משידור דיגיטלי

כאשר ישנם עדכונים זמינים, הטלוויזיה יכולה לקבל עדכוני תוכנה דרך שידורים דיגיטליים. כאשר מתקבל עדכון תוכנה, תתבקשו לעדכן את התוכנה. אנו ממליצים בכל לשון לעדכן את התוכנה כאשר אתם נדרשים לכך.

5 חיבור הטלוויזיה

אודות כבלים

איכות הכבלים

לפני שאתם מחברים מכשירים טלוויזיה שלכם בדקו את המחברים הזמינים במכשיר שלכם. חברו את המכשיר לטלוויזיה דרך המחבר באיכות הגבוהה ביותר הזמין. מחברים איכותיים מעבירים תמונה וצליל באיכות טובה יותר.

החיבורים המוצגים במדריך למשתמש זה הן בגדר המלצה בלבד. ישנם פתרונות אפשריים אחרים. לדוגמאות נוספות, בקרו באתר <http://www.connectivityguide.philips.com>.

עצה: אם במכשיר שלכם יש רק מחברי Composite או RCA השתמשו בכבל Composite) CVBS (כדי לחבר את המכשיר (Composite) טלוויזיה CVBS/Y למחבר ה-

HDMI

מספק את איכות התמונה והצליל HDMI חיבור הטובה ביותר.

- משלב אותות וידאו ואותות HDMI כבל עבור HDMI שמע. השתמשו בחיבור HD (אותות טלוויזיה בהבחנה גבוהה) EasyLink וכדי להפעיל את
- HDMI Audio Return Channel מחבר (מאפשר שידור אודיו של ARC) HDMI ARC. הטלוויזיה למכשיר תואם
- שאורכם קצר מ-HDMI חברו כבלי מטרים.

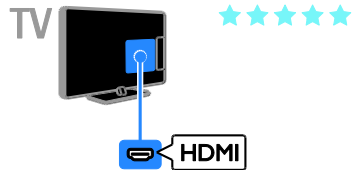

Y Pb Pr

(מעביר וידאו Y Pb Pr Component) וידאו בלבד. לקבלת צליל, חברו גם ליציאת שמע שמאלי וימני.

- יכול להעביר אותות Y Pb Pr חיבור HD. (טלוויזיה בהבחנה גבוהה)
- התאימו את הצבעים של מחבר למחברים של הכבל. Y Pb Pr ה-

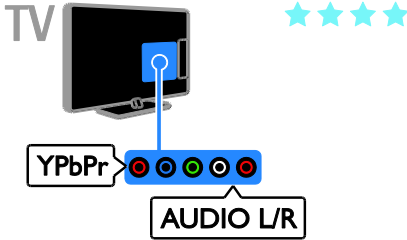

SCART

משלב אותות וידאו ושמע. SCART חיבור יכולים להעביר אותות וידאו SCART מחברי אך אינם יכולים להעביר אותות RGB מסוג HD. (טלוויזיה בהבחנה גבוהה)

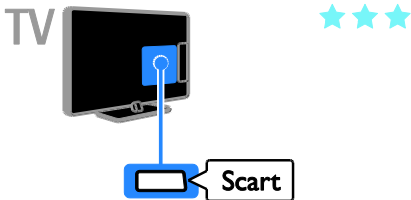

חיבור אנטנה

חברו את האנטנה לטלוויזיה.

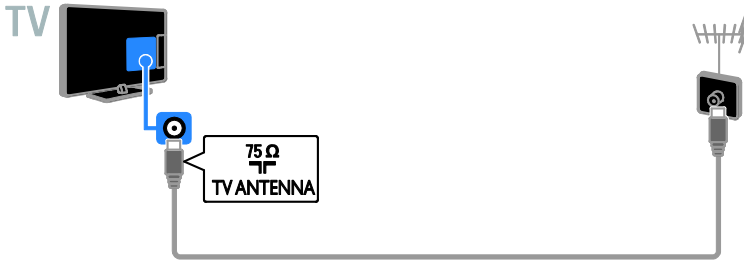

חיבור מכשירים

נגן תקליטורי DVD או Blu-ray

. HDMI חיבור נגן התקליטורים לטלוויזיה באמצעות כבל

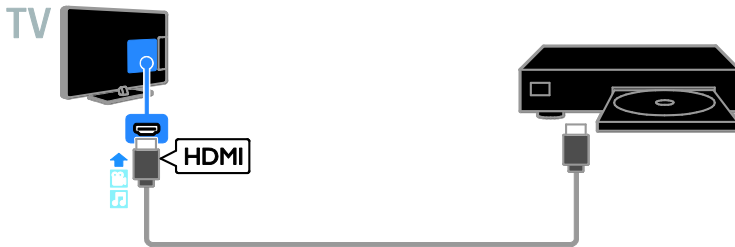

(Y Pb Pr component) חיבור נגן התקליטורים לטלוויזיה באמצעות כבל וידאו (וכבל שמע שמאל/ימין.

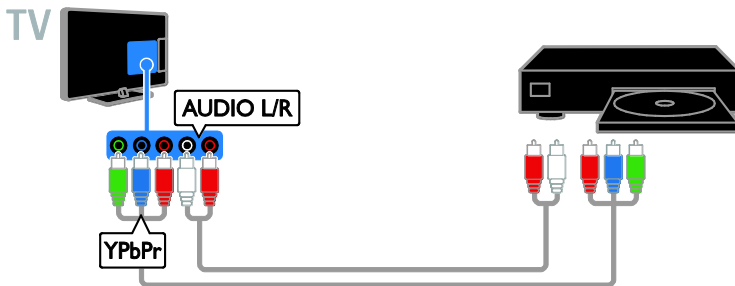

מקלט הטלוויזיה

חברו את מקלט הלוויין* ומקלט הטלוויזיה הדיגיטלי אל הטלוויזיה באמצעות כבל אנטנה.
*בדגמים מסוימים בלבד.

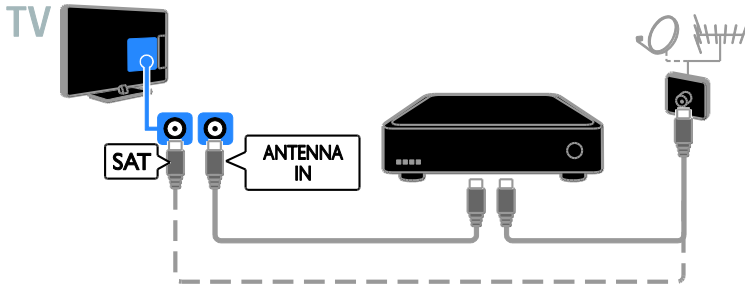

HDMI. חברו את מקלט הלוויין או מקלט הטלוויזיה הדיגיטלי אל הטלוויזיה באמצעות כבל

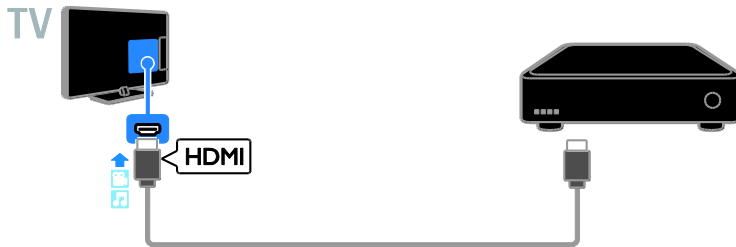

(Y Pb Pr component) את מקלט הטלוויזיה הדיגיטלי אל הטלוויזיה באמצעות כבל וידאו
שמע שמאל/ימין.



חברו SCART את מקלט הטלוויזיה הדיגיטלי אל הטלוויזיה באמצעות כבל

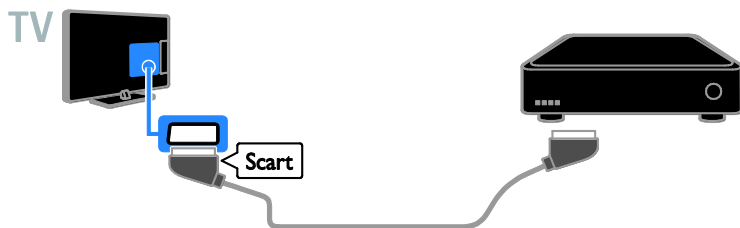

מקליט וידאו

חיבור המקליט לטלוויזיה באמצעות כבל אנטנה.

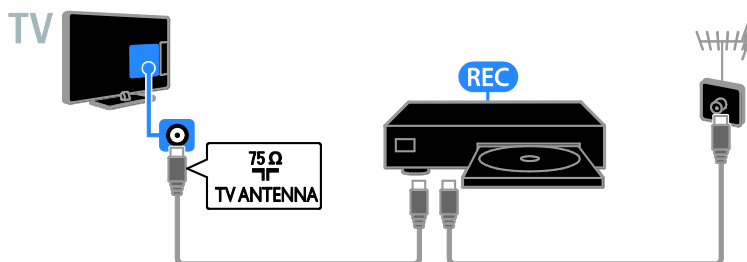

חברו HDMI את המקליט לטלוויזיה באמצעות כבל

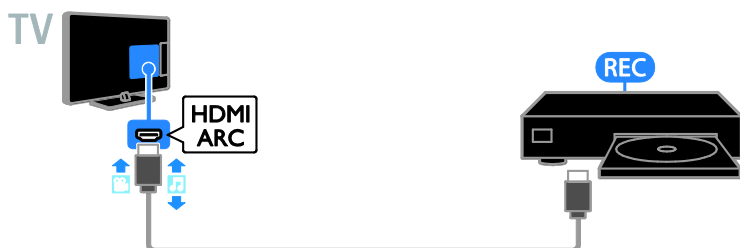

(וקבל שמע שמאל/ימין. Y Pb Pr component) המקליט לטלוויזיה באמצעות כבל וידאו

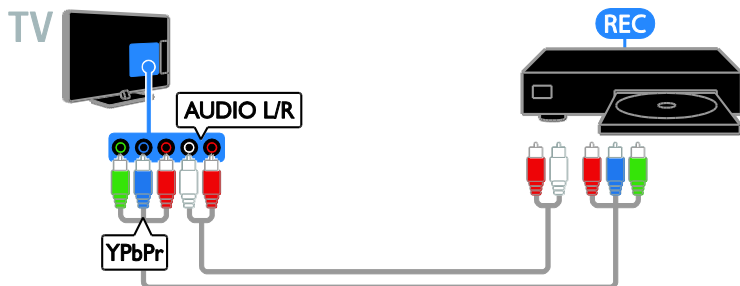

SCART. המקליט לטלוויזיה באמצעות כבל

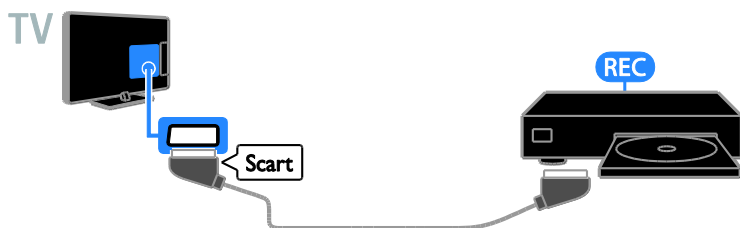

קונסולת משחקים

HDMI. חיבור קונסולת המשחקים לטלוויזיה באמצעות כבל



(Y Pb Pr. component) קונסולת המשחקים באמצעות כבל וידאו

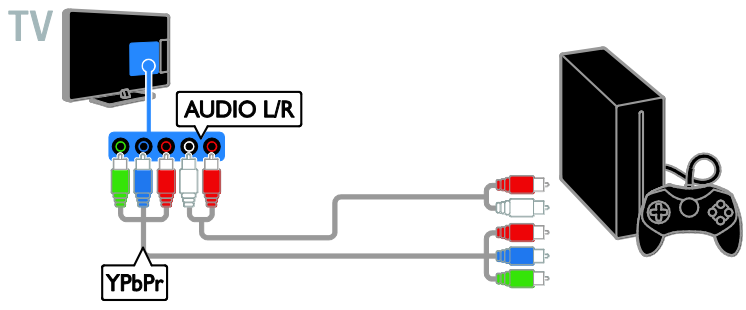

מערכת קולנוע ביתית

טלוויזיה. HDMI באמצעות כבל HDMI-ARC מערכת קולנוע ביתי תומכת

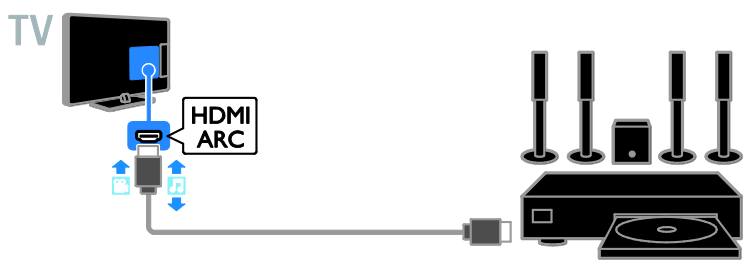

וכבל שמע קואקסיאלי. HDMI חברו את מערכת הקולנוע הביתי לטלוויזיה באמצעות כבל

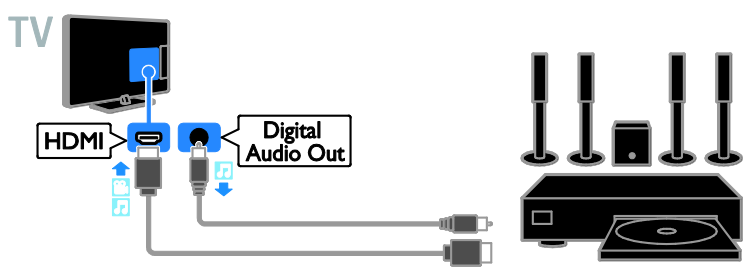

(component) Y Pb Pr שמע (Y Pb Pr) מערכת הקולנוע הביתית לטלוויזיה באמצעות כבל וידאו שמאל/ימין.

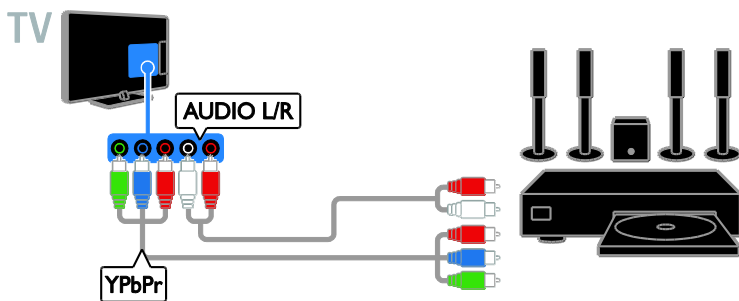

SCART חיבור הקולנוע הביתי לטלוויזיה באמצעות כבל.

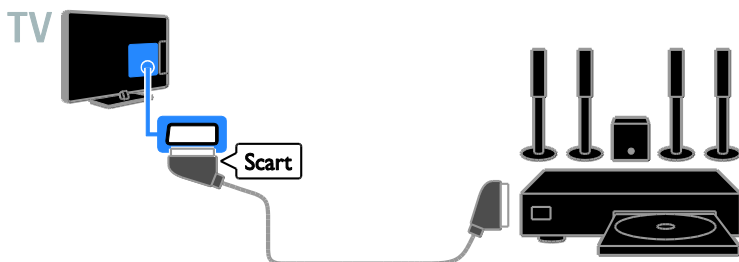

מצלמה דיגיטלית

USB חיבור המצלמה הדיגיטלית לטלוויזיה באמצעות כבל.



HDMI חיבור מצלמת הווידאו הדיגיטלית לטלוויזיה באמצעות כבל



(Y Pb Pr שמע (component) חיבור מצלמת הווידאו הדיגיטלית לטלוויזיה באמצעות כבל וידאו שמאל/ימין.

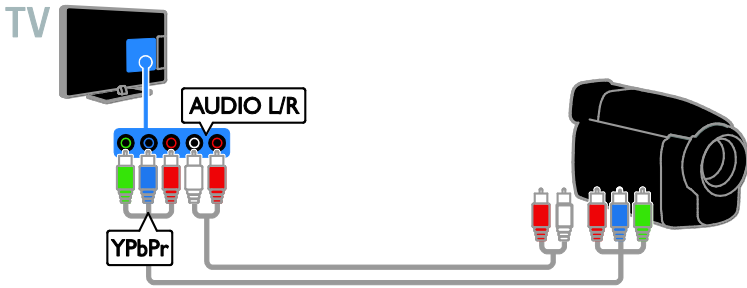

חיבור מכשירים נוספים

התקן אחסון מסוג USB

TV

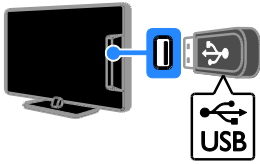

אל הטלויזיה USB חברו את כונן ההבזק מסוג USB. באמצעות כבל

TV

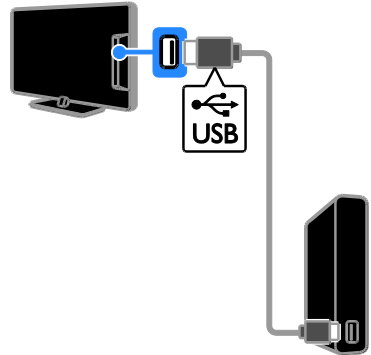

לטלויזיה USB חיבור כונן קשיח מסוג USB. באמצעות כבל

מחשב

HDMI חיבור מחשב לטלויזיה באמצעות כבל

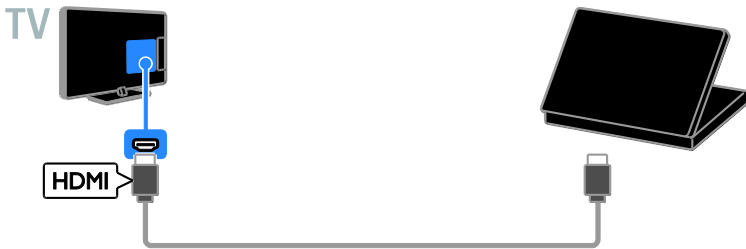

וכבל שמע. DVI-HDMI חיבור מחשב לטלוויזיה באמצעות כבל

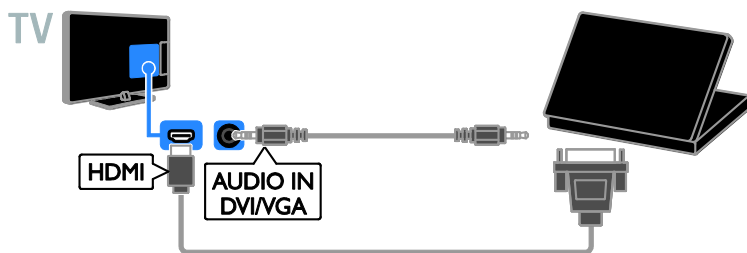

צפייה במכשירים מחוברים

בחירת מכשיר

1. לחצו על **SOURCE** .
2. בחרו במחבר ולחצו על [שינוי שם].
3. השתמשו במקלדת המסך להזנת שם חדש.
4. [OK], ולאחר מכן לחצו על Done. בסיום, בחרו [OK].

איפוס הגדרות מכשיר

ניתן לאפס את סוג המכשיר ואת שמו להגדרות ברירת המחדל שלו.

. בתפריט [מקור], בחרו במכשיר ולחצו על

III **OPTIONS** .

. בחרו [שם וסמל מקוריים] ולאחר מכן לחצו על OK.

כדי שתוכלו לצפות במכשיר כלשהו, עליכם לחבר אותו לטלוויזיה. ראו חיבור הטלוויזיה (עמוד 41) < **שלכם** < **חיבור מכשירים** (עמוד

SOURCE בחירת מכשיר באמצעות

1. לחצו על **SOURCE** .
2. **OK**. בחרו מכשיר ולחצו על

בחירת מכשיר בתפריט 'בית'

1. **HOME**. לחצו על
2. **OK**. בחרו [מקור] ולחצו על
3. **OK**. בחרו מכשיר ולחצו על

שינוי הגדרות מכשיר

שינוי סוג המכשיר

ניתן לשנות את סוג המכשיר כדי לגשת אליו בקלות מתפריט 'מקור'.

1. לחצו על **SOURCE** .
2. בחרו במכשיר ולאחר מכן לחצו על [סוג מכשיר].
3. **OK**. בחרו בסוג המכשיר המתאים ולחצו על

שינוי שם של מכשיר



ניתן לשנות את שמו של מכשיר לאחר חיבורו לטלוויזיה.

התקנת מכשירי EasyLink

מה ניתן לעשות

באפשרותכם להפיק את המרב מהמכשירים שברשותכם באמצעות HDMI-CEC תואמי Philips תכונות הבקרה המתקדמות של EasyLink . חברו לטלוויזיה את המכשירים HDMI שברשותכם דרך HDMI-CEC תומכי ותוכלו לשלוט גם בהם באמצעות השלט הרחוק של הטלוויזיה.

HDMI ARC הפעלת

1. לחצו על .
2. בחרו [הגדרות] < [הגדרות הטלוויזיה] < [HDMI 1 - ARC] < [ציליל] < [מתקדם] < [].
3. בחרו באחת מהאפשרויות הבאות ולאחר OK מכן לחצו על .

- [פועל]: האזינו לשמע של הטלוויזיה דרך HDMI-ARC המכשיר תואם ה-.
- [כבוי]: האזינו לשמע של הטלוויזיה דרך הרמקולים של הטלוויזיה, או דרך מכשיר המחובר באמצעות מחבר יציאת השמע הדיגיטלי.

שימו לב: ודאו כי כל ההגדרות של HDMI-CEC נקבעו בצורה נכונה עבור המכשיר המחובר.

הגדרת הרמקולים של הטלוויזיה

1. לחצו על .
2. בחרו [הגדרות] < [הגדרות הטלוויזיה] < [ציליל] < [מתקדם] < [רמקולי הטלוויזיה].

- OK. בחרו אפשרות ולחצו על 3
- [כבוי]: כיבוי הרמקולים של הטלוויזיה.
 - [פועל]: הפעלת הרמקולים של הטלוויזיה.
 - [EasyLink]: כיבוי הרמקולים של EasyLink הטלוויזיה והזרמת השמע של הטלוויזיה אל מכשיר השמע מחובר מסוג HDMI-CEC.
 - [EasyLink] הפעלה אוטומטית של HDMI-CEC כאשר מכשיר שמע של מחובר, הטלוויזיה מכבה אוטומטית את הרמקולים של הטלוויזיה ומזרימה את השמע אל המכשיר.

- לחצני ספרות: בחירת כותר, פרק או רצועה.
- הפעלה, השהייה או המשך הפעלה OK של המכשיר המחובר, הפעלת אפשרות שנבחרה או גישה לתפריט המכשיר.
- של הטלוויזיה Home: הצגת תפריט .



OSRC שלט רחוק על המסך)

באפשרותכם לשלוט במכשירים גם באמצעות אחרים שניתן להגיע אליהם EasyLink לחצני דרך השלט הרחוק במסך.

OSRC כנדי לגשת ל-

במהלך הצפייה במכשיר מחובר, לחצו על .

OPTIONS.

2. OK. בחרו [פקדים] ולאחר מכן לחצו על 2.
3. בחרו באחד מהלחצנים המוצגים על המסך, 3 OK. ולאחר מכן לחצו על .
4. ליציאה.  לחצו על 4

כיבוי מכשירים מחוברים

ניתן להגדיר את הטלוויזיה כך שתכבה אם הם אינם HDMI-CEC מכשירים תומכי משמשים כמקור פעיל. הטלוויזיה מעבירה את 10 המכשיר המחובר למצב המתנה לאחר דקות של חוסר פעילות.

 לחצו על 1

2. בחרו [הגדרות] < [הגדרות הטלוויזיה] < [EasyLink] < [הגדרות כלליות] < [].
3. בחרו [כיבוי מכשירים אוטומטי] < [פועל] < OK. ולאחר מכן לחצו על .

בחירת פלט רמקולים

HDMI Audio המכשיר המחובר תואם, ניתן לשדר HDMI ARC (Return Channel) את השמע של הטלוויזיה באמצעות כבל. אין צורך בכבלי שמע נוספים. הקפידו HDMI ARC לחבר את המכשיר למחבר ה- בטלוויזיה. ראו חיבור הטלוויזיה < אודות > (עמוד HDMI כבלים < 40).

תצוגת וידאו בגודל מרבי

כתוביות מסוימות עשויות ליצור שורת כתוביות נפרדת מתחת לווידאו, וכך להגביל את אזור הצגת הווידאו. כדי להגדיל את אזור הצגת הווידאו ככל האפשר, באפשרותכם לעבור לפונקציית הסטת הכתוביות האוטומטית. הכתוביות יוצגו מעל לתמונת הווידאו.

הפעלת החלפת כתוביות אוטומטית

- 1. לחצו על **⚙**.
- 2. בחרו [הגדרות] < [הגדרות הטלוויזיה] < [EasyLink] [הגדרות כלליות] < [החלפת כתוביות אוטומטית] < 3.
- OK [פועל] ולאחר מכן לחצו על

חיבור CAM (מודול גישה מותנית)

מה ניתן לעשות

באפשרותכם לצפות בערוצי טלוויזיה דיגיטליים מעורבלים באמצעות מודול גישה מותנית הוכנס ודמי המיני (CAM). לאחר שה-CAM) שולמו, תוכלו לצפות בתוכנית.

(ממשק משותף) וכן CI טלוויזיה זו תומכת ב- תומך בתוכניות דיגיטליות CI+ . CI+ ב- עם רמה גבוהה של HD מובחרות באיכות הגנה בפני העתקות.

שימו לב: היישומים, הפונקציות, התוכן וההודעות המופיעות על המסך תלויים בספק CAM שירותי.

למה אתם זקוקים

זהירות: כדי להגן עליו מפני נזקים, הכניסו את בהתאם להוראות. CAM-ה-

שימו לב: עיינו במסמכים של מפעיל השירות שלכם כדי ללמוד כיצד להכניס כרטיס חכם אל מודול הגישה המותנית.

שינוי הזרמת השמע של הטלוויזיה

ניתן להעביר את השמע בין הרמקולים של הטלוויזיה לבין מגבר מחובר בכל שלב.

OPTIONS. לחצו על 1

. בחרו [תמונה וציליל] < [רמקולים]. 2

. בחרו באחת מהאפשרויות הבאות ולאחר 3

OK.מכן לחצו על

- [טלוויזיה]: מופעל כברירת מחדל. הזרמת השמע של הטלוויזיה דרך מכשיר HDMI-CEC השמע המחובר באמצעות עד שהמכשיר המחובר עובר לבקרת שמע של המערכת. אז יזרם האודיו של הטלוויזיה דרך המכשיר המחובר.
- [מגבר]: הזרמת אודיו דרך מכשיר . אם HDMI-CEC המחובר באמצעות מצב אודיו מערכת אינו מופעל במכשיר, האודיו יזרם דרך הרמקולים של הטלוויזיה. אם נבחרה האפשרות [EasyLink] [הפעלה אוטומטית של הטלוויזיה דורשת מהמכשיר המחובר לעבור למצב שמע המערכת.

שמירה על איכות התמונה

אם איכות התמונה בטלוויזיה שלכם מושפעת מתכונות עיבוד תמונה של מכשירים אחרים, Pixel Plus Link באפשרותכם להפעיל את

Pixel Plus Link הפעלת

1. לחצו על **⚙**.

. בחרו [הגדרות] < [הגדרות הטלוויזיה] < 2

[EasyLink] [הגדרות כלליות] < [

] < [פועל] ולאחר Pixel Plus Link. בחרו 3]

OK.מכן לחצו על

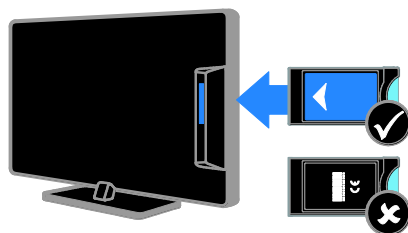

1. כבו את הטלוויזיה.
2. פעלו בהתאם להוראות המודפסות על-
לתוך חריץ CAM כדי להכניס את ה-CAM-ה-
הממשק המשותף הנמצא בצד הטלוויזיה.
עמוק ככל האפשר. CAM דחפו פנימה את ה-
3 הפעילו את הטלוויזיה והמתינו להפעלת
ה-CAM. זה אורך כמה דקות.
4 כדי לשמור על הגישה לערוצי טלוויזיה
בתוך CAM דיגיטליים מוצפנים, השאירו את ה-
החריץ.

גישה לשירותי CAM

- 1, לחצו CAM. לאחר הכנסה והפעלה של ה-
על. OPTIONS.
- 2], ולאחר מכן **Common interface**. בחרו
על **OK**.
- 3, ולאחר מכן לחצו CAM. בחרו את ספק ה-
על **OK**.

6 איתור ופתירת בעיות

בעיות כלליות

הטלוויזיה אינה נדלקת:

- נתקו את כבל החשמל משקע החשמל. המתנינו דקה ואז חברו אותה שוב.
- ודאו שכבל החשמל מחובר היטב.

כאשר אתם מפעילים, מכבים או מעבירים את הטלוויזיה למצב המתנה או שומעים רעש

חריקה מגוף הטלוויזיה:

אין צורך לעשות דבר. רעש החריקה נוצר בעקבות התרחבות והצרה רגילות של הטלוויזיה בזמן שהיא מתקררת או מתחממת. הדבר אינו משפיע על ביצועי הטלוויזיה.

הטלוויזיה אינה מגיבה לשלט הרחוק או

לפקדים שבטלוויזיה כאשר מדליקים אותה:

יש להמתין זמן מה עד שהטלוויזיה תיכנס לפעולה. במהלך הזמן הזה הטלוויזיה אינה מגיבה לשלט הרחוק או לפקדים שבטלוויזיה. זו תופעה תקינה.

אם הטלוויזיה עדיין אינה מגיבה לשלט רחוק, הביטו על חיישן השלט הרחוק דרך עינית או צג של מצלמה דיגיטלית - אם אתם מבחינים באור אדום מהבהב כאשר אתם לוחצים על לחצן כלשהו בשלט, משמעות הדבר היא שהשלט עצמו תקין. ייתכן שעליכם לפנות למחלקת לבדיקת Philips לשירות הלקוחות של הטלוויזיה. הליך פתרון בעיות זה אינו חל על שלטים רחוקים שהותאמו באופן אלחוטי עם הטלוויזיה.

כאשר הטלוויזיה נמצאת במצב המתנה, מופיע מסך פתיחה ולאחר מכן היא חוזרת למצב המתנה:

זוהי תופעה תקינה. כאשר מנתקים את הטלוויזיה משקע החשמל ומחברים אותה מחדש, מסך הפתיחה יוצג בהפעלה הבאה. להפעלת הטלוויזיה ממצב המתנה לחצו על בשלט הרחוק או לחצו על לחצן כלשהו בטלוויזיה.

נורית ההמתנה בטלוויזיה מהבהבת באדום: נתקו את כבל החשמל משקע החשמל. המתנינו עד שהטלוויזיה מתקררת ורק אז חברו אותה שוב לחשמל. אם ההבהוב מתרחש שוב, פנו Philips לשירות הלקוחות של

השמע של הטלוויזיה אינו בשפה הנכונה:

OPTIONS , אם בחרתם בשפת שמע דרך הטלוויזיה מאפסת את שפת השמע לברירת המחזל כאשר אתם מחליפים ערוצים או מכבים את הטלוויזיה. כדי לשמור את השפה שבחרתם, שנו את שפת השמע על-ידי לחיצה ולאחר מכן בחירה באפשרות [הגדרות] * על < [הגדרות ערוצים] או [הגדרות לווין] < [שפות] < [שפת שמע ראשית] או [שפת שמע משנית].

Smart TV התפריט של הטלוויזיה או של

מוצג בשפה שגויה:

שנו את השפה של תפריט הטלוויזיה לפי העדפתכם.

למידע נוסף ראו שינוי הגדרות הטלוויזיה < 36.הגדרות שפה < שפת התפריטים (עמוד

הספרות לביטול 4שכחתם את הקוד בן

התכונה לחסימת ערוצים) נעילה מפני

ילדים):

'8888הזינו

כדאי לשדרג את תוכנת הטלוויזיה:

באתר www.philips.com/support בקרו וורידו את חבילת התכונה העדכנית ביותר עבור הטלוויזיה שלכם. באתר מופיעות גם הערות מוצר והוראות התקנה של התוכנות עם מידע על העדכונים החדשים. ההוראות המלאות לשדרוג תוכנת הטלוויזיה זמינות גם בשינוי הגדרות הטלוויזיה < עדכון תוכנה 38.(עמוד

כדי להתקין ערוצי טלוויזיה:

ראו שינוי הגדרות הטלוויזיה < התקנה (כדי לקבל הוראות 32 אוטומטית (עמוד להתקנת ערוצים אנלוגיים או דיגיטליים. אם ברצונכם להתקין ערוצי לוויין בטלוויזיה, ראו שינוי הגדרות הטלוויזיה < הגדרות לוויין 35.(עמוד

לא נמצאו ערוצים דיגיטליים במהלך ההתקנה:

- עיינו במפרטים הטכניים כדי לוודא DVB-T, שהטלוויזיה תומכת ב- במדינה שלכם. DVB-S או ב-DVB-C-ב-
- ודאו שכל הכבלים מחוברים כראוי ושהרשת הנכונה נבחרה.

ערוצים שכבר הותקנו אינם מופיעים ברשימת

הערוצים:

ודאו שבחרתם את רשימת הערוצים הנכונה.

כדאי לארגן או לסדר מחדש את רשימת הערוצים:

לאחר התקנת הערוצים, הם מופיעים ברשימת הערוצים. לקבלת מידע על ניהול רשימת הערוצים, כולל ארגון מחדש של הערוצים, ראו צפייה בטלוויזיה < ניהול רשימות ערוצים 14.(עמוד

בעיות בתמונה

הטלוויזיה מופעלת אך לא מוצגת תמונה או

התמונה מוצגת בצורה מעוותת:

- ודאו שהאנטנה מחוברת כראוי לטלוויזיה.
- ודאו שבחרתם את המכשיר הנכון כמקור להצגה.
- ודאו שהמכשיר החיצוני או המקור החיצוני מחוברים כראוי.

שומעים צליל אך אין תמונה:

ודאו שהגדרות התמונה נכונות.

איכות הקליטה בטלוויזיה אינה טובה בחיבור לאנטנה:

- ודאו שהאנטנה מחוברת כראוי לטלוויזיה.
- הרמקולים, מכשירי שמע ללא הארקה, אורות ניאון, בניינים גבוהים ועצמים גדולים אחרים יכולים להשפיע על איכות הקליטה. אם ניתן נסו לשפר את איכות הקליטה על ידי שינוי כיוון האנטנה או הרחקת מכשירים מהטלוויזיה.
- אם הקליטה של ערוץ אחד בלבד אינה טובה, בצעו כוונן עדין של ערוץ זה.

איכות התמונה ממכשירים מחוברים אינה טובה:

- ודאו שהמכשירים מחוברים כראוי.
- ודאו שהגדרות התמונה נכונות.

הטלוויזיה לא שמרה את הגדרות התמונה שלכם:

. נית Home ודאו שמיקום הטלוויזיה מכוון ל- לשנות ולשמור הגדרות במצב זה.

התמונה אינה מתאימה למסך; היא גדולה מדי או קטנה מדי:

נסו להגדיר תבנית תמונה אחרת.

תבנית התמונה משתנה במעבר בין ערוצים:

במקום תבנית התמונה [הגדלה אוטומטית] בחרו תבנית תמונה אחרת.

מיקום התמונה אינו נכון:

אותו התמונה ממכשירים אחדים עלולים שלא להתאים היטב למסך. בדקו את שידור האותות מהמכשיר.

התמונה משידורים מסוימים מעורבלת:

ייתכן שאתם זקוקים למודול גישה מותנית כדי להיכנס לתוכן זה. בדקו את הנושא אצל מפעיל השירות שלכם.

המציגה מידע מופיעה sticker-כרזת

במסך הטלוויזיה:

הטלוויזיה נמצאת במצב [חנות]. להסרת כוונן את הטלוויזיה למצב [בית] e-sticker - והפעילו מחדש את הטלוויזיה. ראו שינוי הגדרות הטלוויזיה < הגדרות נוספות < מצב 38.בית (עמוד

בעיות בחיבור

HDMI: ישנן בעיות עם מכשירי

- HDCP שימו לב שתמיכת High-bandwidth Digital Content Protection (HDMI) יכולה להאריך את הזמן ממכשיר הדרש לטלוויזיה להציג תוכן ממכשיר HDMI.
- אם הטלוויזיה אינה מזהה את מכשיר ולא מוצגת תמונה, העבירו את HDMI-המקור ממכשיר אחד לאחר ובחזרה.
- אם ישנן הפרעות לסירוגין בצליל ודאו שהגדרות שידור הצליל ממכשיר נכונות HDMI-ה-
- DVI ל-HDMI אם אתם משתמש במתאם ודאו שמחובר גם DVI ל-HDMI או בכבל AUDIO L/R כבל אודיו נוסף אל AUDIO IN. (תקע מיני בלבד).

EasyLink לא ניתן להשתמש בתכונות

שלכם תומכים HDMI ודאו שמכשירי EasyLink רק תכונות HDMI-CEC ב-HDMI-תומכים מכשירים תואמי EasyLink.

מחובר HDMI-CEC אם מכשיר שמע תואם

לטלוויזיה והטלוויזיה אינה מציגה סמל

השתקה או סמל עוצמת קול בעת השתקה,

הגברה או הנמכה של עוצמת הקול:

זהו מצב תקין כאשר מחובר מכשיר שמע תומך HDMI-CEC.

אינו מוצג: USB התוקן של התקן

- מוגדר USB ודאו שהתקן האחסון מסוג Mass Storage Class כתואם , בתייעוד למשתמש של התקן האחסון.
- תואם את USB ודאו שהתקן האחסון הטלוויזיה.
- ודאו שהטלוויזיה תומכת בפורמטים של השמע והתמונה.

לא ניתן להפעיל קובצי שמע ותמונה בהתקן

או להציגם ללא בעיות: USB האחסון מסוג

USB ביצועי ההעברה של התקן האחסון מסוג

עלולים להגביל את קצב העברת הנתונים

לטלוויזיה וכך לגרום להפעלה באיכות ירודה.

תצוגת המחשב בטלוויזיה אינה יציבה:

- ודאו שהמחשב שלכם משתמש ברזולוציה ובקצב רענון נתמכים. ראו מפרטים < 58. רזולוציות תצוגה (עמוד שנו את תבנית התמונה של הטלוויזיה למצב [ללא קנה מידה]).

בעיות צליל

רואים תמונה אך לא שומעים צליל

מהטלוויזיה:

אם הטלוויזיה אינה מזהה אותות שמע היא מכבה באופן אוטומטי את הפקת השמע - זהו אינו סימן לתקלה.

- ודאו שכל הכבלים מחוברים כראוי.
- ודאו שעוצמת הקול אינה מושקת או מכוונת לאפס.
- ודאו שהרמקולים של הטלוויזיה נבחרו , בחרו **OPTIONS** בהגדרות. לחצו על [תמונה וצליל] < [רמקולים] ולאחר מכן בחרו [טלוויזיה].
- ודאו שיציאת השמע של הטלוויזיה מחוברת לכניסת השמע במערכת הקולנוע או תואמת HDMI-CEC הדיגיטלית התומכת הצליל אמור להישמע EasyLink . מהרמקולים של מערכת הקולנוע הביתית. עבור מכשירים מסוימים, עליכם להפעיל . אם HDMI ידנית את יציאת השמע מסוג כבר מופעלת, HDMI יציאת השמע מסוג אך עדיין לא בוקע שמע, נסו לשנות את תבנית השמע הדיגיטלית של המכשיר ל- (PCM) Pulse Code Modulation עיינו בתייעוד המצורף למכשיר לקבלת ההוראות.

ישנה תמונה אך איכות הצליל גרועה:

ודאו שהגדרות הצליל נכונות.

צור קשר עם פיליפס

אזהרה: אל תנסו לתקן את הטלוויזיה בעצמכם. הדבר עלול לגרום לפגיעה קשה, לנזק לטלוויזיה שלכם שאינו ניתן לתיקון או לאובדן האחריות.

אם אינכם מצליחים לפתור את הבעיה, עיינו (לגבי טלוויזיה זו FAQ בשאלות הנפוצות)
באתר www.philips.com/support.

באפשרותכם גם להתייעץ עם קהילת משתמשי ולתרום תוספות משלכם Philips טלוויזיות
www.supportforum.philips.com. בבכתובת

או לפנות Philips אם תרצו לשוחח עם נציג של אליו בדואר אלקטרוני, פנו לשירות הלקוחות במדינה שלכם. תוכלו למצוא את Philips של פרטי הקשר בעלון המצורף לטלוויזיה או באתר www.philips.com/support.

רשמו את הדגם והמספר הסידורי של הטלוויזיה שלכם לפני שאתם יוצרים קשר עם מספרים אלה מודפסים על גב Philips הטלוויזיה ועל האריזה.

תמונה / תצוגה

- HD אחורית, LED טכנולוגיה: תאורת מלא
- גודל אלכסוני:
 - 81" ס"
 - 99" ס"
 - 102" ס"
 - 107" ס"
 - 117" ס"
 - 127" ס"
 - 140" ס"
- (מסך רחב) 16:9 יחס גובה-רוחב:
- 1920x1080p רזולוציית המסך: Full HD)
- Pixel Precise שיפור תמונה:
- Perfect Motion Rate) PMR(
 - PFL43x8: 200 Hz
 - PFL3x8: 100 Hz
- 3D Max: תלת-ממד: PFL43x8 עבור

צליל

- RMS: עוצמת פלט (
 - PFL43x8/PFL31x8/PFL3018/ PFL3028/PFL3058 :20 W %10
- THD
 - PFL3078 :12 W %10
- קול ברור*
- מונו / סטריאו / תכנות שמע משני
- * בדגמים מסוימים בלבד.

רזולוציית תצוגה

HDMI תבניות של מחשב -

(רזולוציה - קצב רענון)

- 640 x 480 - 60 Hz
- 800 x 600 - 60 Hz
- 1024 x 768 - 60 Hz
- 1280 X 720 - 60 Hz
- 1280 X 768 - 60 Hz
- 1280 x 1024 - 60 Hz
- 1360 x 768 - 60 Hz

חשמל וקליטה

מפרטי המוצר עשויים להשתנות ללא הודעה מוקדמת.

חשמל

- רשת החשמל: AC 220-240V (50-60Hz)
- < 0.3 W צריכת חשמל במצב המתנה:
- מעלות 40 עד 5 טמפרטורת סביבה: צלזיוס
- תוכלו למצוא נתונים על צריכת החשמל במפרט המוצר באתר www.philips.com/support.

דירוג המתח המופיע על מדבקת האריזה של המוצר מציין את שיעור צריכת החשמל של המוצר בעת שימוש רגיל בבית). נעשה שימוש בדירוג IEC 62087 Ed.2 (המתח המרבי, המופיע בסוגריים, מטעמי IEC 60065 Ed. 7.2.)

קליטה

- קואקסיאלי ohm 75 כניסת אנטנה: IEC75)
- מערכת טלוויזיה: DVB COFDM 2K/8 K
- NTSC, PAL, SECAM* שיטות וידאו:
- MPEG-4, DVB-T, טלוויזיה דיגיטלית: (כבלים), DVB-C, DVB-T2* (ארצי), DVB-S/S2* (לוויין)
- VHF, UHF, תחומי הטיור: S-Channel, Hyperband
- קיים בדגמים מסוימים בלבד.

מולטימדיה

חיבורי מולטימדיה נתמכים

שימו לב: האורך המרבי של שמות קובצי תווים לכל 128 המולטימדיה צריך להיות היותר.

- בעלי USB: יש לחבר רק התקני USB ומטה. 500mA ערך צריכת חשמל של
 - FAT 16, NTFS, (קריאה בלבד)
 - FAT 32
- Ethernet LAN RJ-45 (בדגמים) (מסוימים בלבד)

קובצי תמונה נתמכים

- JPEG: *.jpg, *.jpeg, *.mpo, *.jps
- GIF (87a, 89a): *.gif
- PNG: *.png, *.pns
- BMP: *.bmp, *.dib
- JPS: *.jps
- PNS: *.pns
- BMS: *.bms

1680 x 1050 - 60 Hz

1920 x 1080 - 60 Hz

VGA תבניות מחשב - (רזולוציה - קצב רענון)

640 x 480 - 60 Hz

800 x 600 - 60 Hz

1024 x 768 - 60 Hz

1280 x 1024 - 60 Hz

1360 x 768 - 60 Hz

1600 x 1200 - 60 Hz

1920 x 1080 - 60 Hz

תבניות וידאו

(רזולוציה - קצב רענון)

480i - 60 Hz

480p - 60 Hz

576i - 50 Hz

576p - 50 Hz

720p - 50Hz, 60 Hz

1080i - 50Hz, 60 Hz

1080p - 24Hz, 25Hz, 30Hz, 50Hz,

60 Hz

תבניות שמע/וידאו נתמכות

File Extensions	Container	Video codec	Maximum resolution	Max. Frame Rate (fps)	Max. Bit Rate (Mbps)	Audio codec	USB	Media server	CE-HTML	HTML5	YouTube
*.mpg *.mpeg *.mpe	PS	MPEG-1	1920x1080	25p, 30p, 50i, 60i	30	MPEG-1 (L1/L2), MPEG-1,2,2.5 L3, AAC/HE-AAC (v1&v2), DVD-PCM, Dolby Digital	Yes	Yes	Yes	Yes	No
		MPEG-2	1920x1080	25p, 30p, 50i, 60i	30		Yes	Yes	Yes	Yes	No
		MPEG-4 ASP	1920x1080	25p, 30p, 50i, 60i	30		Yes	Yes	Yes	Yes	No
		H.264	1920x1080	25p, 30p, 50i, 60p, 60i	30		Yes	Yes	Yes	Yes	No
*.as	TS	MPEG-2	1920x1080	25p, 30p, 50i, 60i	30	MPEG-1 (L1/L2), MPEG-1,2,2.5 L3, AAC/HE-AAC (v1&v2), Dolby Digital, Dolby Digital Plus, Dolby Pulse	Yes	Yes	Yes	Yes	No
		MPEG-4 ASP	1920x1080	25p, 30p, 50i, 60i	30		Yes	Yes	Yes	Yes	No
		H.264	1920x1080	25p, 30p, 50i, 60p, 60i	30		Yes	Yes	Yes	Yes	No
		MVC	1920x1080i @ field rate = 50, 60Hz 1920x1080p @ frame rate = 24, 25, 30Hz 1280x720p @ frame rate = 50, 60Hz	-	30		Yes	Yes	Yes	Yes	No

תבניות שמע/וידאו נתמכות

File Extensions	Container	Video codec	Maximum resolution	Max. Frame Rate (fps)	Max. Bit Rate (Mbps)	Audio codec	USB	Media server	CE-HTML	HTML5	YouTube
*.as *.m2ts *.m2t	M2TS TTS	MPEG-2	1920x1080	25p, 30p, 50i, 60i	30	MPEG-1 (L1/L2), MPEG-1,2,2.5 L3, AAC/HE-AAC (v1&v2), Dolby Digital, Dolby Digital Plus, Dolby Pulse	Yes	Yes	No	No	No
		MPEG-4 ASP	1920x1080	25p, 30p, 50i, 60i	30		Yes	Yes	No	No	No
		H.264	1920x1080	25p, 30p, 50i, 60p, 60i	30		Yes	Yes	No	No	No
		MVC	1920x1080i @ field rate = 50, 60Hz 1920x1080p @ frame rate = 24, 25, 30Hz 1280x720p @ frame rate = 50, 60Hz	-	30		Yes	Yes	No	No	No
*.as *.m2ts *.m2t	AVCHD	MPEG-2	1920x1080	25p, 30p, 50i, 60i	30	MPEG-1 (L1/L2), MPEG-1,2,2.5 L3, AAC/HE-AAC (v1&v2), Dolby Digital, Dolby Digital Plus, Dolby Pulse	Yes	Yes	No	No	No
		MPEG-4 ASP	1920x1080	25p, 30p, 50i, 60i	30		Yes	Yes	No	No	No
		H.264	1920x1080	25p, 30p, 50i, 60p, 60i	30		Yes	Yes	No	No	No

תבניות שמע/וידאו נתמכות

File Extensions	Container	Video codec	Maximum resolution	Max. Frame Rate (fps)	Max. Bit Rate (Mbps)	Audio codec	USB	Media server	CE-HTML	HTML5	YouTube
.m2ts .mts	AVCHD	MVC	1920x1080 @ field rate = 50, 60Hz	-	30	MPEG-1 (L1/L2), MPEG-1,2,2.5 L3, AAC/HE-AAC (V1&V2), Dolby Digital, Dolby Digital Plus, Dolby Pulse	Yes	Yes	No	No	No
			1920x1080p @ frame rate = 24, 25, 30Hz 1280x720p @ frame rate = 50, 60Hz								
.m4v	M4V	H.264	1920x1080	25p, 30p, 50p, 60p, 60i	30	AAC	Yes	Yes	Yes	Yes	No
.m4v/Manifest .mp4	frag MP4	H.264	1920x1080	25p, 30p, 50p, 60p, 60i	30	AAC/HE-AAC (V1&V2), Dolby Digital, Dolby Digital Plus, WMA, WMA-PRO	No	No	Yes	Yes	Yes
		MVC	1920x1080 @ field rate = 50, 60Hz 1920x1080p @ frame rate = 24, 25, 30Hz 1280x720p @ frame rate = 50, 60Hz	-	30		No	No	Yes	Yes	Yes

תבניות שמע/וידאו נתמכות

File Extensions	Container	Video codec	Maximum resolution	Max. Frame Rate (fps)	Max. Bit Rate (Mbps)	Audio codec	USB	Media server	CE-HTML	HTML5	YouTube
.mp4	MP4	MPEG-4 ASP	1920x1080	25p, 30p, 50p, 60i	30	AAC/HE-AAC (V1&V2), Dolby Digital, Dolby Digital Plus, WMA, WMA-PRO	Yes	Yes	Yes	Yes	Yes
		H.264	1920x1080		30		Yes	Yes	Yes	Yes	No
		MVC	1920x1080 @ field rate = 50, 60Hz 1920x1080p @ frame rate = 24, 25, 30Hz 1280x720p @ frame rate = 50, 60Hz	-	30		Yes	Yes	Yes	Yes	No
		WHV9VC1	1920x1080	30p, 60i	30		Yes	Yes	Yes	Yes	No
.m4v .m3d	M4V	MPEG-4 ASP	1920x1080	25p, 30p, 50p, 60i	30	MPEG-1 (L1/L2), MPEG-1,2,2.5 L3, AAC/HE-AAC (V1&V2), Dolby Digital, Dolby Digital Plus, WMA, WMA-PRO	Yes	Yes	No	No	No
		H.264	1920x1080		30		Yes	Yes	No	No	No

תבניות שמע/וידאו נתמכות

File Extensions	Container	Video codec	Maximum resolution	Max. Frame Rate (fps)	Max. Bit Rate (Mbps)	Audio codec	USB	Media server	CE-HTML	HTML5	YouTube
.asf .wmv	ASF	MPEG-2	1920x1080	25p, 30p, 50p, 60i	20	MPEG-1 (L1/L2), MPEG-1,2,2.5 L3, AAC/HE-AAC (V1&V2), Dolby Digital Plus, Dolby Digital, WMA, WMA-PRO	Yes	Yes	Yes	Yes	No
		MPEG-4 ASP	1920x1080	25p, 30p, 50p, 60i	20		Yes	Yes	Yes	Yes	No
		WHV9VC1	1920x1080	30p, 60i	20		Yes	Yes	Yes	Yes	No
.avi .asf	AVI	MPEG-4 ASP	1920x1080	25p, 30p, 50p, 60i	4	MPEG-1 (L1/L2), MPEG-1,2,2.5 L3, AAC/HE-AAC (V1&V2), Dolby Digital Plus, Dolby Digital, WMA, WMA-PRO	Yes	Yes	No	No	No
		DhX 3.11	1920x1080	30p, 60i	4		Yes	Yes	No	No	No
.webm	WebM	Vp8	1920x1080		5	Ogg/Vorbis	Yes	Yes	Yes	Yes	No
.swf	SWF	Comcast FLV	-	-	30	-	No	No	No	No	Yes
.flv	DHF (DIVX)	MPEG-4 ASP	1920x1080	25p, 30p, 50p, 60i	20	MPEG-1 (L1/L2), MPEG-1,2,2.5 L3, AAC/HE-AAC (V1&V2), Dolby Digital Plus, Dolby Digital, WMA, WMA-PRO	Yes	No	No	No	No
		DhX 3.11	1920x1080	30p, 60i	20		Yes	No	No	No	No

תבניות שמע/וידאו נתמכות

File Extensions	Container	Video codec	Maximum resolution	Max. Frame Rate (fps)	Max. Bit Rate (Mbps)	Audio codec	USB	Media server	CE-HTML	HTML5	YouTube
.3gp .3g2	3GP	MPEG-4 ASP	1920x1080	25p, 30p, 50p, 60i	30	AAC/HE-AAC (V1&V2), AMR	Yes	Yes	No	No	No
		H.264	1920x1080	25p, 30p, 50p, 60p, 60i	30		Yes	Yes	No	No	No
		H.263	1920 x 1080	30p	30		Yes	Yes	No	No	No
.mov .4s	QuickTime	-	-	-	30	-	Yes	Yes	No	No	No

תבניות שמע נתמכות

File Extensions	Container	Video codec	Maximum resolution	Frequency (kHz)	Max. Bit Rate (Mbps)	Audio codec	USB	Media server	CE-HTML	HTML5	YouTube
.mp3	MP3	-	-	48	384	MPEG-1,2,2.5 L3	Yes	Yes	Yes	Yes	No
.wma .asf	WMA (V2 up to V9.2)	-	-	48	192	WMA	Yes	Yes	Yes	Yes	No
.wma	WMA Pro	-	-	96	768	WMA, WMA Pro	Yes	Yes	Yes	Yes	No
.lpcm (PC) .lpcm (PC)	LPCM	-	-	192	768	LPCM	No	Yes	No	No	No
.wav (PC)	LPCM	-	-	192	768	LPCM	Yes	Yes	No	No	No
.aif (mac) .aif (mac)	LPCM	-	-	192	768	LPCM	Yes	Yes	No	No	No
.aac .m4a .m4a	AAC	-	-	48	1024	AAC, HE-AAC (11&12)	Yes	Yes	Yes	Yes	No
.pls .pls .pls	Playlists	-	-	-	-	-	Yes	Yes	No	No	No
.m4a	M4A	-	-	48	1024	AAC, HE-AAC (11&12)	Yes	Yes	Yes	Yes	No

תבניות שמע נתמכות

File Extensions	Container	Video codec	Maximum resolution	Frequency (kHz)	Max. Bit Rate (Mbps)	Audio codec	USB	Media server	CE-HTML	HTML5	YouTube
.amr	AMR-NB (Smart TV only)	-	-	8 16	12.8 6.6 8.85 12.65 14.25 15.85 18.25 19.85	AMR	Yes	Yes	No	No	No
.ogg .ogg	Ogg	-	-	48	498	Ogg/Vorbis	Yes	Yes	No	No	No

תבניות כתוביות נתמכות

Format	File Extension	USB	Media Server	CE-HTML	HTML5	YouTube
SRT	.srt	Yes	No	No	No	No
MKV/SRT	-	Yes	Yes	No	No	No
SUB	.sub	Yes	No	No	No	No
TXT	.txt	Yes	Yes	No	No	No
Substation alpha V4	.ssa	Yes	Yes	No	No	No
Advanced substation alpha V4+	.ssa	Yes	Yes	No	No	No
DVB	-	Yes	Yes	No	No	No
SAMI	.am1 .am1	Yes	No	Yes	Yes	No
XSUB, XSUB+	.am1 .am1	Yes	No	No	No	No
TTML	.am1	No	No	Yes	Yes	No

קידוד תווים

- לטינית (Windows-1250 (CP-1250): של מרכז ומזרח אירופה (צ'כית, הונגרית, פולנית, סלובקית, סלובנית, קרואטית, רומנית, סרבית)
- קירילית (Windows-1251 (CP-1251):
- לטינית (Windows-1252 (CP-1252): של מערב אירופה
- יוונית (Windows-1253 (CP-1253):
- טורקית (Windows-1254 (CP-1254):
- קידוד תווים מרובה סיביות עבור UTF-8 : Unicode

חיבורים

גב

- HDMI 1 ARC: HDMI Audio Return Channel
- HDMI 2: PFL43x8 עבור
- AUDIO IN (DVI): מ"מ 3.5 שקע מיני
- טריאו
- בדגמים Ethernet LAN RJ-45 רשת:
- (מסוימים בלבד)
- SERV. יציאת שירות:
- , שמע שמאל/ימין Pr, Pb, Y/CVBS
- וידאו (שמע ו) /R: (Composite)

- קואקסיאלי DIGITAL AUDIO OUT :
- קואקסיאלי 75ohm אנטנת טלוויזיה:)IEC(
- מתאם SCART (:RGB/CVBS) SCART
- (בדגמים מסוימים F-pin : לוויין SAT (בלבד)

צד

- : ממשק משותף CI
- HDMI
- USB
- מ"מ סטריאו 3.5 אוזניות: שקע מיני

גרסת עזרה

UMv 300812125204

א	
אזהרה בריאותית בנושא תלת-ממד	4
ב	
בטיחות	3
בקרי הטלוויזיה	11
בקרים	11
בקרים אחוריים	11
ג	
גישה אוניברסלית, הפעלה	37
גישה אוניברסלית, לקווי ראייה	38
גישה אוניברסלית, לקווי שמיעה	38
גישה ללקווי ראייה	38
גישה ללקווי שמיעה	38
ד	
דיסק קשיח חיצוני	49
דירוג הורים	30
ה	
הגדרות התמונה	31
הגדרות משחקים	27
הגדרות צליל	32
הגדרות צליל, איפוס	33
הגדרות קבועות, תמונה וצליל	16
הגדרות של יעילות צריכת החשמל	8
הגדרות תמונה	31
הגדרות תמונה, איפוס	33
הגדרות, משחק	27
הגדרות, צליל	32
הגדרות, תבנית שמע	32
הדגמה	39
החלפת כתוביות אוטומטית	53
המתנה	13
הפעלה, כיבוי של הטלוויזיה	13
USB הפעלה, קבצי	19
הצבה, מעמד או קיר	5

C	
CAM	53
CAM , אפשר	54
CAM , הכנסה	53
CI	53
D	
DivX VOD	21
E	
EasyLink	50
EasyLink , אפשר	51
EasyLink , בקרי מסך	13
EasyLink , בקרים	51
EasyLink , רמקולים של הטלוויזיה	52
EasyLink , שלט רחוק	51
EasyLink , תכונות	50
EPG , ספק שירות	17
H	
HDMI	41
HDMI ARC	41
P	
Pause TV	22
Pixel Plus link	53
S	
SCART	41
U	
USB , הפעלת קבצים	19
Y	
Component , וידאו YPbPr	41

כ	
כבלים	41
כיבוי אוטומטי, התקנים	51
כתוביות, אנלוגי	37
כתוביות, דיגיטלי	37
כתוביות, שפה	37

ל	
לוויין, הגדרות	36
לוויין, הוספה או הסרה	36
לוויין, התקנת ערוצים	36
לוח שידורים, ספק שירות	17

מ	
מגבר, בחירת פלט	52
מדריך ההגדרות	31
מדריך החיבורים	10
מדריך טלוויזיה, ספק שירות	17
מודול גישה מותנית	53
מולטימדיה, אפשרויות הפעלה	19
מולטימדיה, הפעלת קבצים	19
מולטימדיה, תבניות נתמכות	60
מחברים	41
מחזור	9
מחשב אישי, רזולוציות תצוגה	59
מכשיר מחובר, שינוי שם	50
מכשירים, צפייה	50
ממשק משותף	53
Kensington מנעול	6
מפרטי הצג	59
מפרטי הצליל	59
מפרטי חשמל	59
מצב בית	39
מצב חנות	39
מצב, 'בית' או 'חנות'	39
מצלמה דיגיטלית	47
מצלמת וידאו דיגיטלית	48
מקור, בחירה	16

הצבה, עצות	5
הקלטה, תוכניות טלוויזיה	24
הקלטות, מחיקה	26
הקלטות, צפייה	26
הקלטות, תזמון	25
USB הקלטת טלוויזיה, כונן קשיח מסוג	24
הקלטת טלוויזיה, לחיצה אחת	25
USB ההשהיית הטלוויזיה, כונן קשיח מסוג	22
התקנה מחדש	40
התקנת ערוצים, אוטומטית	33

ח	
חיבור, דיסק קשיח חיצוני	49
USB חיבור, התקן	49
חיבור, מחשב	49
חיבור, מצלמה דיגיטלית	47
חיבור, מצלמת וידאו דיגיטלית	48
חיבור, מקלט הטלוויזיה	43
חיבור, מקליט	44
חיבור, נגן תקליטורים	42
חיבור, קולנוע ביתי	46
חיבור, קונסולת משחקים	45
חיבורים	62
חיישנים	11

ט	
טיימר שינה	29
טיפול במסך	5
5.טלטקסט 2	27
טלטקסט, דפי משנה	28
טלטקסט, הגדלה	27
טלטקסט, חיפוש	28
טלטקסט, טבלת דפים	27
טלטקסט, טקסט דיגיטלי	28
טלטקסט, מסך מפוצל	27
טלטקסט, שפה	28

י	
Philips יצירת קשר עם	10

פ	
פורום מקוון	10
פורמט התמונה	16

צ	
צפצוף מקשים	38

ק	
, תמיכהcodeckבצי	60
קולנוע ביתי, חיבור	46
קונסולת משחקים, חיבור	45
קיימות	8

ר	
רדיו דיגיטלי	15
רזולוציית תצוגה	59
רמקולי הטלוויזיה, השתקה	14
רשימת ערוצים	15
רשימת ערוצים, העתקה	34

ש	
שינוי שם הערוצים	15
שינוי שם, מכשיר מחובר	50
שלט רחוק	12
שעון	28
שפה, כתוביות	37
שפה, תפריט	37
שפת השמע	37

ת	
תווית דירוג הצריכה	9
תוכנה, גרסת ניסיון	39
USB תוכנה, עדכון	39
תוכנה, עדכון דיגיטלי	40
תזמון, הקלטות	25
תלת-ממד	17
תלת-ממד, ביטול	18
תלת-ממד, דו-ממד לתלת-ממד	18

מקלט הטלוויזיה, חיבור	43
מקליט, חיבור	44
משחקים, שני שחקנים	27
משקפי תלת ממד, טיפול	5

נ	
נגן תקליטורים, חיבור	42
נורת המתנה	11
נעילה בפני ילדים	29
נעילת הטלוויזיה	6

o	
סימנים מסחריים וזכויות יוצרים	7

ע	
עוצמת קול	14
עזרה, גרסה	63
עזרה, על המסך	9
ערוצים	14
ערוצים אנלוגיים, התקנה	33
ערוצים אנלוגיים, כוונן עדין	34
ערוצים אנלוגיים, כתוביות	37
ערוצים דיגיטליים, התקנה	34
ערוצים דיגיטליים, כתוביות	37
ערוצים מועדפים, רשימה	14
ערוצים, החלפה	14
ערוצים, הסתרה או ביטול הסתרה	15
ערוצים, התקנה (אוטומטית)	33
ערוצים, התקנה (אנלוגי)	33
ערוצים, התקנה (דיגיטלית)	34
ערוצים, התקנה (לוויין)	36
ערוצים, התקנה מחדש	40
ערוצים, כוונן עדין (אנלוגי)	34
ערוצים, מועדפים	14
ערוצים, מיון	15
ערוצים, סמל	15
ערוצים, עדכון	34
ערוצים, שינוי שם	15

תלת-ממד, הפעלה	18
תלת-ממד, שינוי תבנית	18
תמיכה במוצרים	10

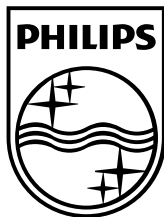

כל הסימנים המסחריים הרשומים והלא רשומים שייכים לבעליהם בהתאמה. המפרטים עשויים להשתנות ללא הודעה מוקדמת.
Philips והסמל של Philips הם סימנים מסחריים רשומים של Koninklijke Philips Electronics N.V. והם נמצאים בשימוש ברישיון
מ- Koninklijke Philips Electronics N.V.
TP Vision Netherlands B.V. © 2013 כל הזכויות שמורות.
www.philips.com